

OFICIUL DE STAT
PENTRU
INVENȚII ȘI MĂRCI

ROMÂNIA



BULETINUL OFICIAL DE PROPRIETATE INDUSTRIALĂ

Secțiunea MĂRCI
și
INDICAȚII GEOGRAFICE

Nr. 2/2009

OFICIUL DE STAT PENTRU INVENȚII ȘI MĂRCI

BUCUREȘTI - ROMÂNIA

**BULETIN OFICIAL
DE
PROPRIETATE INDUSTRIALĂ**

**SECTIUNEA MARCI
SI INDICATII GEOGRAFICE**

**2
2009**

Publicat la data de:
27.02.2009

BULETIN OFICIAL DE PROPRIETATE INDUSTRIALĂ

PUBLICAȚIE OFICIALĂ EDITATĂ DE
OFICIUL DE STAT PENTRU INVENȚII ȘI MĂRCI,
ÎN 12 VOLUME ANUAL, ÎN FUNCȚIE DE NUMĂRUL
CERERILOR DE ÎNREGISTRARE A MĂRCILOR, A
CERTIFICATELOR DE ÎNREGISTRARE ȘI DE REÎNNOIRE
A MĂRCILOR ACORDATE.

Costul estimativ al abonamentului anual este de 7.405.000 lei,
exclusiv cheltuielile de difuzare.
Exemplarele individuale au prețul de 720000 lei/ număr, estimativ în
limita stocurilor disponibile, exclusiv cheltuielile de difuzare.

Plata se face anticipat în contul Oficiului de
Stat pentru Invenții și Mărci RO 89 TREZ 7005025XXX000278
DIRECTIA DE TREZORERIE
SI
CONTABILITATE PUBLICA A MUNICIPIULUI BUCUREȘTI

Colegiu de redacție:

**Ștefan Cocoș
Mariana Hahue**

**Coperta: Cristina-Maria Bararu
Tipărit la: Tipografia O.S.I.M. sub comanda nr. 23/23.02. 2009**

Nr.2

26 februarie 2009

Directia-Redactia-Administratia

OFICIUL DE STAT PENTRU

INVENTII SI MARCI

Str. Ion Ghica nr.5, sect.3
telefon:3151965; 3151964;
3145964; 3145965; 3145966;
3149256;

fax: 401 312 38 19

e-mail:office@osim.ro
BUCURESTI- ROMANIA

I.S.S.N. 1841- 9917

CUPRINS GENERAL

I. CAPITOL MĂRCI:

1. Lista mărcilor înregistrate conf. art.22 legea 84/98 și R17.3, R.17.4.....	11
2. Tabel cu mărcile înregistrate:	
-în ordinea nr. de depozit.....	381
-în ordinea nr.de marcă.....	429
-în ordinea alfabetică numai pentru mărcile verbale și combinate.....	437
-in ordinea alfabetica a numelui titularului.....	451
-lista mărcilor înregistrate pe clase NISA.....	471
3. Modificări și transmiteri de drepturi conf.art.34,39 legea 84/98 si a Regulei 24, 26 din HG 833/98.....	511
4. Lista mărcilor reînnoite conf. art.32 legea 84/98.....	561
5. Erate.....	577
6.Tabel cuprinzand retragerea sau limitarea la cerere.....	581
7.Decizii ale comisiei de examinare opozitii conf art. 25 din legea 84/98(marci respinse).....	589
8.Hotariri ale comisiei de examinare cf.art.23 din legea 84/98(marci modificate.....	593
9.Hotariri ale comisiei de reexaminare cf.art.80./legea 84/98(marci respinse).....	605
10.Hotariri ale comisiei de reexaminare cf.art.80./legea 84/98 (mărci modificate).....	609
11.Sentinte ale instantelor judecatoresti cf.art.45 din legea 84/1998.....	635
12.Sentinte ale instantelor judecatoresti cf.art.81/alin.3 din legea 84/1998.....	-
13.Capitol privind eliberari certificate Dispozitia de serviciu nr.87.....	639
14.Tabel cuprinzând mărcile care expiră până la data de 1.06.2009 - 30.06.2009 și urmează a fi reînnoite.....	649
15. Regulamente mărci colective și de certificare..	643
16.Lista agențiilor specializate în proprietate industrială.....	663
17. Lista consilierilor în proprietate industrială...	685
18. Lista centrelor regionale.....	713
19. Ordine ale Directorului general al OSIM; instrucțiuni de serviciu; dispoziții; anunțuri;	717

Statele membre ale Sistemului de la Madrid

(decembrie 2006)

Albania (A&P)	Lituania (P)
Algeria (A)	Luxemburg* (A&P)
Antigua & Barbuda (P)	Macedonia (A&P)
Armenia (A&P)	Marea Britanie (P)
Australia (P)	Monaco (A&P)
Austria (A&P)	Mongolia (A&P)
Azerbaijan (A)	Maroc (A&P)
Bahrein (P)	Mozambic (A&P)
Belarus (A&P)	Muntenegru (A&P)
Belgium* (A&P)	Namibia (A&P)
Bhutan (A&P)	Norvegia (P)
Bosnia & Herțegovina (A)	Olanda:
Botswana (P)	– Europa* (A&P)
Bulgaria (A&P)	– Antile** (P)
China (A&P)	Polonia (A&P)
Cipru (A&P)	Portugalia (A&P)
Comunitatea Europeană (P)	Republica Coreea (P)
Croația (A&P)	Republica Moldova (A&P)
Cuba (A&P)	România (A&P)
Republica Cehă (A&P)	Federația Rusă (A&P)
Republica Populară Democrată Coreea (A&P)	San Marino (A)
Danemarca (P)	Serbia (A&P)
Egipt (A)	Sierra Leone (A&P)
Elveția (A&P)	Singapore (P)
Estonia (P)	Slovacia (A&P)
Finlanda (P)	Slovenia (A&P)
Franța (A&P)	Spania (A&P)
Georgia (P)	Sudan (A)
Germania (A&P)	Swaziland (A&P)
Grecia (P)	Suedia (P)
Islanda (P)	Republica Arabă Siriană (A&P)
Iran (A&P)	Tajikistan (A)
Irlanda (P)	Turcia (P)
Italia (A&P)	Turkmenistan (P)
Japonia (P)	Ucraina (A&P)
Kazakhstan (A)	Ungaria (A&P)
Kenya (A&P)	Statele Unite ale Americii (P)
Kyrgyzstan (A&P)	Uzbekistan (A&P)
Letonia (A&P)	Viet Nam (A&P)
Lesotho (A&P)	Zambia (P)
Liberia (A)	
Liechtenstein (A&P)	

Total: (80)

(A): Aranjament (57)

(P): Protocol (71)

* Belgium, Luxembourg and the territory of the Kingdom of the Netherlands in Europe have a unified legislation on trademarks and a common Office for the registration of trademarks under that legislation (Benelux Office). Under the Madrid System, protection shall be requested as if they were one country (Benelux). Their designation shall be subject to payment of a single complementary or individual fee.

** The Netherlands Antilles is a territory of the Kingdom of the Netherlands to which Benelux trademark law does not apply, but which has its own trademark law and its own Office for the registration of trademarks under that law. Protection in respect of the Netherlands Antilles shall be requested through a specific designation under the Protocol, distinct from that of the Benelux.

LISTA CODURILOR INID

NORMA O M P I ST.60

(100) Date privind înregistrarea / reînnoirea

* Numărul de ordine

(111) Numărul de ordine al înregistrării

(116) Numărul de ordine al reînnoirii, dacă este diferit de numărul de ordine al înregistrării inițiale.

(117) În caz de reînnoire, numărul (numerele) de înregistrare înaintea reînnoirii (reînnoirilor).

(141) Data sfârșitului validității înregistrării mărcii .

* Data înregistrării / reînnoirii

(151) Data înregistrării

(156) Data reînnoirii

Numere de înregistrare conexe

(161) Numărul (numere) de înregistrare anterior (e) înregistrării reînnoite, în caz de diferențe cu numărul (numerele) indicat (e) sub codurile (111) și (116).

(170) Durata prevăzută a înregistrării/ reînnoirii

(171) Durata prevăzută a înregistrării

(176) Durata prevăzută a reînnoirii

(180) Data prevăzută de expirare a înregistrării / reînnoirii

(181) Data prevăzută de expirare a înregistrării

(186) Data prevăzută de expirare a reînnoirii

Administrația care înregistrează marca

* (190) Codul cu două litere (conform normei ST 3a OMPI) permițând identificarea administrației care înregistrează marca.

(200) Date referitoare la cerere

* (210) Numărul de ordine al cererii

* (220) Data de depozit a cererii

(230) Date referitoare la expoziții

(250) Locul de depozit al cererii

* (260) Numărul de ordine al cererii examinate

(270) Limba (limbile) cererii

(300) Date referitoare la prioritate conform Convenției de la Paris și alte date referitoare la vechimea sau la înregistrarea mărcii în țara de origine.

* (310) Numărul de ordine atribuit primei cereri

* (320) Data de depozit a primei cereri

* (330) Codul conform normei ST3 a OMPI, permițând identificarea oficiului național sau regional la care a fost depusă prima cerere sau organizația la care a fost depusă prima cerere.

(340) Prioritate parțială

(350) Vechime

(360) Vechime parțială

(390) Date referitoare la înregistrare în țara de origine (de exemplu, în cazul înregistrării unei mărci(" telle quelle").

(400) Data la care anumite informații sunt făcute accesibile publicului

(441) Data la care informațiile privind cererea neexaminată au fost făcute accesibile publicului.

(442) Data la care informațiile privind cererea examinată au fost făcute accesibile publicului.

(450) Data la care informațiile privind înregistrarea au fost făcute accesibile publicului.

(500) Informații diverse

Clasificarea, produselor sau serviciilor

*(510) Lista produselor sau serviciilor, când acestea nu sunt clasificate.

*(511) Clasificarea internațională a produselor sau serviciilor în scopul înregistrării mărcilor (clasificarea Nisa), lista produselor sau serviciilor conform acestei clasificări.

(512) Clasificarea națională, lista produselor sau serviciilor clasificate conform acestei clasificări.

Indicații referitoare la folosirea mărcii

(521) Indicații conform căreia marca a dobândit un caracter distinctiv prin folosirea sa în comerț.

(523) Indicație conform căreia solicitantul a prezentat dovezile dreptului său de a folosi anumite elemente ale mărcii.

(525) Indicație conform căreia marca a fost radiată pentru nefolosire.

(526) Renunțare

(527) Indicații referitoare la cerințele utilizării.

(529) Indicații referitoare la limitările utilizării.

Descrierea elementelor figurative ale mărcii.

(531) Conform clasificării internaționale a elementelor figurative ale mărcii (clasificarea Viena).

(532) Conform unei clasificări naționale

(539) Folosind cuvinte cheie sau un text liber formulat.

*(540) Reproducerea mărcii.

*(541) Reproducerea mărcii când aceasta este reprezentată în caractere standard.

*(546) Reproducerea mărcii când aceasta e reprezentată în caractere nestandard.

(550) Indicații referitoare la natura mărcii sau la tipul de marcă.

(551) Indicația faptului că marca este o marcă colectivă, o marcă de certificare sau o marcă de garanție.

(554) Marca tridimensională

(555) Marca hologramă

(556) Marca sonoră, inclusiv caracteristicile sale

(557) Marca olfactivă, inclusiv caracteristicile sale.

(561) Transliterarea mărcii

(566) Traducerea mărcii sau a cuvintelor conținute în marcă

(571) Descrierea mărcii

(580) Data înscrierii oricărui tip de tranzacție privind cererile de înregistrare sau înregistrările (de exemplu: modificarea de titular, modificare de nume sau adresă, renunțare, cesiune a protecției).

(591) Informații privind culorile revendicate

(600) Referințe la alte depozite și înregistrări de marcă înrudite din punct de vedere juridic.

(641) Numărul și data altor cereri înrudite din punct de vedere juridic

(646) Numărul și data altor înregistrări înrudite din punct de vedere juridic

(700) Informații privind părțile interesate de o cerere sau de o înregistrare

*(730) Numărul și adresa solicitantului sau titularului înregistrării

*(731) Numele și adresa solicitantului

*(732) Numele și adresa titularului înregistrării

(733) Indicarea activităților industriale sau comerciale ale solicitantului.

(740) Numele și adresa mandatarului

(750) Adresa pentru corespondență

(770) Numele și adresa precedentului solicitant sau titular (în caz de schimbare de titular)

(771) Numele precedent sau adresa precedentă a solicitantului sau titularului (fără schimbare de titular).

Informații privind licențiatul sau licențiații

- (791) Numele și adresa licențiatului
- (793) Indicația condițiilor sau restricțiilor prevăzute în licență.

(800) Anumite date referitoare la înregistrarea internațională a mărcilor conform Aranjamentului de la Madrid privind înregistrarea internațională a mărcilor și Protocolul referitor la acest Aranjament.

Date privind dreptul la înregistrare

- (811) Statul contractant al cărui titular este solicitant
- (812) Statul contractant sau organizația contractantă pe teritoriul căruia sau căreia titularul are o întreprindere industrială sau comercială efectivă și serioasă.
- (813) Statul contractant sau organizația contractantă pe teritoriul căruia sau căreia titularul își are domiciliul
- (814) Partea contractantă pe teritoriul căreia noul titular îndeplinește condițiile cerute ca să fie titular de înregistrare internațională.

Date privind cererea de bază sau înregistrarea de bază

- (821) Cererea de bază
- (822) Înregistrarea de bază

Date privind părțile contractante vizate prin înregistrarea internațională, reînnoirea sau modificarea

- (831) Desemnare conform Aranjamentului de la Madrid
- (832) Desemnare conform Protocolului de la Madrid
- (833) Părți contractante interesate

Informații diverse

- (841) Statul al cărui titular este solicitant
- (842) Natura juridică a titularului (persoană morală) și statul și, dacă e cazul, teritoriul în interiorul acestui stat în care persoana morală e constituită.

Date privind limitarea listei produselor și serviciilor.

- (851) Limitarea listei produselor și serviciilor

Date privind refuzul de protecție și invalidările

- (861) Refuz total de protecție
- (862) Refuz parțial de protecție
- (863) Data la care ia efect invalidarea.

Date privind o modificare adusă înregistrării internaționale

- (871) Numărul părții cedate din înregistrarea internațională
- (872) Numărul înregistrărilor internaționale fuzionate
- (873) Numărul înregistrărilor internaționale care rezultă din fuziune.

Date privind înlocuirea și divizarea

- (881) Numărul și data înregistrării naționale sau a înregistrărilor naționale sau regionale înlocuite printr-o înregistrare internațională (artic.4 bis al Aranjamentului de la Madrid și articolul 4 bis al protocolului.)
- (882) Data și numărul elementelor care fac obiectul divizării: cererea de bază, înregistrarea care decurge din cerere sau înregistrarea de bază.
- (883) Noile numere ale elementelor care rezultă din diviziune: cererea de bază, înregistrarea care decurge din cererea de bază, sau înregistrarea de bază.

Date privind înregistrările posterioare

- (891) Data desemnării posterioare (regula 24.6 a regulamentului de execuție comun).

**2. LISTA MĂRCILOR ÎNREGISTRATE CONFORM ART. 22 LEGEA 84/98 SI A
REGULEI 17.3 SI 17.4 DIN REGULAMENTUL DE APLICARE A LEGII 84/98 IN
ORDINEA NUMĂRULUI DE DEPOZIT**

**Se publică în ordine următoarele date conform normelor OMPI : ST 60 si ST3 și
anume: numărul depozitului(210) ; data înregistrării cererii (151) numărul
indicatiei geografice acordate (111); denumirea și sediul titularului (732);
denumirea sau reproducerea mărcii (540); prioritatea invocată (300); lista
produselor și serviciilor pentru care s-a cerut înregistrarea (511), conform
claselor de produse si/sau servicii ale clasificării internaționale.**

**În conformitate cu art.23, al.1 si 2 din Legea nr.84/1998 privind marcile si
indicatiile geografice, cei interesați pot introduce opoziții împotriva
înregistrării marilor la Comisia pentru examinarea opozițiilor privind mărcile,
din cadrul Oficiului de Stat pentru Invenții și Mărci, în termen de 3 luni de la
data publicării mărcii. Dacă în acest termen nu se introduc opoziții, sau dacă
aceste opoziții sunt respinse, marcile vor fi înregistrate.**

- (210) **M 2003 07545** (111) **098384**
 (151) 15.12.2003
 (732) **SC DEDEMAN SRL**, Str. Alexei Tolstoi nr. 4, județul Bacău, 600093, BACĂU ROMANIA
 (740) SC INTELECT SRL- BUZLEA ELISABETA CONSILIER IN PROPRIETATE INDUSTRIALA, B-dul Dacia nr. 48, bl. D 10, ap. 3, OP 9-CP 128, Jud. Bihor ORADEA

(540)



The logo for 'Papi market' features the word 'Papi' in a bold, red, sans-serif font with a blue star above the 'i', and 'market' in a smaller, red, sans-serif font below it. A yellow and red gradient underline is positioned beneath the text.

PAPI MARKET

- (531) *Clasificare Viena: 270501; 290101; 290102; 290104;*
- (591) Culori revendicate: roșu, galben, albastru
- (511) *Produse și/sau servicii grupate pe clase:*
- 30 Cafea, ceai, cacao, zahăr, orez, tapioca, sago, înlocuitori de cafea; făină și preparate făcute din cereale, pâine, patiserie și cofeturi, înghețată comestibilă; miere, sirop de melasă; maia/drojdie, produse pentru creștere/fermentare; sare, muștar; oțet, sosuri (condimente); mirodenii, gheață pentru răcorire/reîmprospătare.
- 31 Produse agricole, horticoale, forestiere și grâne/semințe, care nu sunt cuprinse în alte clase; animale vii; fructe și legume proaspete; semințe, plante și flori naturale; alimente pentru animale; malț.
- 32 Ape minerale și gazoase și alte băuturi nealcoolice; băuturi din fructe și sucuri din fructe; siropuri și alte preparate pentru fabricarea

- băuturilor răcoritoare
 33 Băuturi alcoolice.
 35 Publicitate și afaceri (comerț, import, export); gestiunea afacerilor comerciale; administrație comercială; lanț de magazine, supermarket; sondaje de piață; târguri și expoziții cu caracter comercial.



- (210) **M 2005 07168** (111) **098875**
 (151) 27.06.2005
 (732) **PARCUL NATURAL VANATORI NEAMT**, Sat Văratec, Jud. Neamț, 617013, COMUNA AGAPIA ROMANIA

(540)



The logo for 'Bison Land' features the words 'BISON' and 'LAND' in a bold, black, stylized font. The letters are thick and blocky, with a slightly irregular, hand-drawn appearance. The 'B' and 'L' are particularly large and prominent.

BISON LAND

- (531) *Clasificare Viena: 270303; 270501;*
- (511) *Produse și/sau servicii grupate pe clase:*
- 6 Metale uzuale și semifabricate, precum și aliajele lor; ancore, nicovale, clopote, materiale de construcție metalice, laminate și turnate; șine și alte materiale metalice pentru căi ferate; lanțuri (cu excepția lanțurilor de transmisie pentru vehicule); cabluri și sârme metalice (cu excepția conductorilor metalici); lăcățișerie; țevi metalice; case de bani și casete (seifuri); bile de oțel; potcoave; cuie și șuruburi; alte produse metalice (cu excepția metalelor prețioase) care nu sunt

- 29 cuprinse în alte clase; minereuri.
 Carne, pește, păsări și vânat;
 concentrate din carne; fructe și
 legume conservate, uscate și fierte;
 jeleuri, gemuri, marmelade,
 dulcețuri; ouă, lapte și produse
 lactate; uleiuri și grăsimi comes-
 tibile; conserve, murături.



(210) **M 2005 08335** (111) **098257**
 (151) 01.08.2005

(732) **SC CITY STEP SRL**, Str. Ciprian
 Porumbescu nr.62, parter, **,
 CONSTANTA ROMANIA

(740) SC INTELECT SRL, B-dul Dacia
 nr.48, bl.D-10, ap.3 ORADEA

(540)



CS CITY STEP MAKE IT YOUR PASSION

(531) *Clasificare Viena*: 260407; 270511;
 270522; 290112;

(591) Culori revendicate: roșu,alb,gri

(511) *Produse și/sau servicii grupate pe
 clase*:

3 Preparate pentru albire și alte subs-
 tanțe pentru spălare; preparate
 pentru curățare, șlefuire, degresare
 și abrazare; săpunuri; parfumerie,
 uleiuri esențiale, cosmetice, loțiuni
 pentru păr; produse pentru îngrijirea
 dinților.

14 Metale prețioase și aliajele lor și
 produse din aceste materiale,
 placate sau nu necuprinse în alte
 clase; giuvaergie, bijuterii, pietre
 prețioase; ceasornicărie și

instrumente pentru măsurarea
 timpului.

16 Produse de imprimarie, cataloage,
 calendare, postere și alte materiale
 documentare, sacoșe și ambalaje.

18 Produse din piele și imitații de piele,
 marochinărie, accesorii cuprinse în
 această clasă, genți și valize.

25 Îmbrăcăminte, încălțăminte, acope-
 ritoare de cap.

26 Dantele, broderii, panglici și șireturi;
 nasturi, capse, copci, și ace cu
 gămălie; flori artificiale.

35 Publicitate pentru domeniile de
 activitate; afaceri (comerț, import,
 export) în domeniul său de
 activitate; administrație comercială;
 gestiunea afacerilor comerciale;
 lucrări de birou; sondaje de piață;
 organizare de expoziții și târguri cu
 caracter comercial în domeniile sale
 de activitate. .

39 Transport, ambalare și depozitare
 mărfuri din domeniile sale de
 activitate; organizare de călătorii.

41 Activități sportive, culturale și
 educaționale; servicii educative și
 distractive oferite de un club de
 internet; discotecă; prezentare de
 modă.

42 Desing vestimentar.

43 Servicii de alimentație publică și
 servicii hoteliere.



(210) **M 2005 10211** (111) **098876**
 (151) 29.09.2005
 (732) **SC COLMEF ROMANIA SRL**, Str. Râului nr.30, Județul Brașov, CRISTIAN ROMANIA
 (740) AGENȚIA DE PROPRIETATE INDUSTRIALĂ ARIANA SRL, Str. 15 Noiembrie 90 , sc.B , ap.5 BRAȘOV

(540)



COLMEF

(531) *Clasificare Viena*: 260409; 270501; 290103;
 (591) Culori revendicate: verde
 (511) *Produse și/sau servicii grupate pe clase*:
 1 Rășini artificiale în stare brută, materiale plastice în stare brută; îngrășăminte pentru sol (naturale și artificiale); compoziții extincatoare; preparate pentru călirea și sudura metalelor.
 2 Vopsele, firnisuri, lacuri, substanțe de protecție contra ruginii și contra deteriorării lemnului; materiale colorante, mordanți; rășini naturale în stare brută; metale sub formă de foițe și sub formă de pudră pentru pictori, decoratori, tipografi și artiști.
 35 Publicitate; gestiunea afacerilor comerciale; administrație comercială; lucrări de birou cu excepția produselor cuprinse în clasele 3 și 5.



(210) **M 2006 01699** (111) **098229**
 (151) 21.02.2006
 (732) **SC FOREX SA**, Str. Cernăuți nr. 99, județul Suceava, 720027, SUCEAVA ROMANIA

(540)



FOREX

(531) *Clasificare Viena*: 050106; 050110; 050119; 290112;
 (591) Culori revendicate: verde, galben, negru, cafeniu
 (511) *Produse și/sau servicii grupate pe clase*:
 40 Tăierea și rindeluirea lemnului.



- (210) **M 2006 07531** (111) **098559**
 (151) 04.07.2006
 (732) **YAHOO ! INC**, 701 First Avenue,
 94089, SUNNYVALE S.U.A. CA
 (740) SC ROMINVENT SA Agenție de
 Brevete, Desene, Marci și Transfer
 de Tehnologie, Str. Ermil Pangratti
 nr. 35, et. 1, sector 1 BUCUREȘTI

(540)

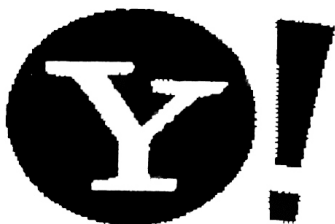

Y !

- (531) *Clasificare Viena*: 241725; 260118;
 270521;

**În conformitate cu articolul 7 din
 Legea nr 84/1998** : marca a fost
 înregistrată pe baza consimțământului
 titularului mărcii anterioare, conform
 adresei nr. : 1037108/04.12.2007.

- (511) *Produse și/sau servicii grupate pe
 clase*:
- 9 Hardware și software de computer;
 periferice pentru computer; acces-
 sorii pentru computer; produse
 electronice; înregistrări sonore și
 video; nici unul dintre produsele
 menționate nu se referă la
 furnizarea de îmbrăcăminte de
 ocazie, îmbrăcăminte pentru nuntă
 sau închirierea de îmbrăcăminte,
 încălțăminte sau acoperăminte
 pentru cap.
- 35 Servicii de reclamă și promoționale;
 servicii pentru afaceri; servicii de
 marketing; servicii referale de
 afaceri; servicii pentru comerț
 electronic; servicii pentru cumpă-
 răături online; servicii pentru
 cumpărături comparative online;

servicii pentru licitații online; servicii
 directoare online; managementul
 bazei de date computerizate; servicii
 de consultanță în afaceri; servicii de
 informații pentru angajări; servicii
 directoare și anume furnizarea de
 informații geografice online și
 imagini de hărți online; niciunul
 dintre serviciile de mai sus nefiind în
 legătură cu îmbrăcăminte de
 ocazie, îmbrăcăminte pentru nuntă
 sau închirierea de îmbrăcăminte,
 încălțăminte sau articole de purtat
 pe cap.

- 38 Telecomunicații.
 41 Educație; instruire; divertisment;
 activități sportive și culturale.
 42 Servicii de computer, servicii de
 computer online; niciunul dintre
 serviciile de mai sus nu se referă la
 îmbrăcăminte de ocazie,
 îmbrăcăminte pentru nuntă,
 încălțăminte sau articole de purtat
 pe cap.



- (210) **M 2006 08372** (111) **098853**
 (151) 24.07.2006
 (732) **SC SOLARIS PLANT SRL**, Str.
 Valea Cascadelor nr.21, sector 6, **,
 BUCUREȘTI ROMANIA

(540)



SOLARIS PLANT

- (531) *Clasificare Viena*: 010506; 011523;
 270508; 290112;
 (591) Culori revendicate: verde, galben

(511) *Produse și/sau servicii grupate pe clase:*

5 Produse farmaceutice și veterinare; produse naturiste de uz medical; suplimente nutritive; substanțe dietetice de uz medical, alimente pentru sugari.



(210) **M 2006 09206** (111) **098282**

(151) 15.08.2006

(732) **SAHA TARIM URUNLERI ITHALAT IHRACAT LIMITED SİRKETİ**, Eski Iskenderun Yolu Uzeri 87/A, Bahcelievler Bitişigi P.K. 262 Kuzeytepe, ANTAKYA-HATAY TURCIA

(740) CABINET POPESCU LIVIA, B-dul Camil Ressu, nr.27, bl.N1, ap.188 BUCUREȘTI

(540)



DEFNE

(531) *Clasificare Viena:* 270511; 290112;

(591) Culori revendicate: verde, roșu

(511) *Produse și/sau servicii grupate pe clase:*

30 Cafea, ceai, cacao, zahăr, orez, tapioca, sago, înlocuitori de cafea; făină și preparate făcute din cereale, pâine, produse de patiserie și cofetărie, înghețată; miere, sirop de melasă; drojdie, praf de copt; sare, muștar; oțet, sosuri (condimente); mirodenii, gheață.

32 Bere; ape minerale și gazoase și alte băuturi nealcoolice; băuturi din fructe și sucuri de fructe; siropuri și alte preparate pentru fabricarea băuturilor.



(210) **M 2006 09516** (111) **098416**

(151) 22.08.2006

(732) **SAHA TARIM URUNLERI ITHALAT IHRACAT LIMITED ŞİRKETİ**, Eski Iskenderun Yolu Uzeri 87/A Bahcelievler Bitişigi Kuzeytepe, **, ANTAKYA TURCIA HATAY

(740) SC RODALL SRL, Str. Polonă nr. 115, bl. 15, ap.19, sector 1, BUCUREȘTI

(540)



DEFNE

(531) *Clasificare Viena:* 270511; 290112;

(591) Culori revendicate: verde, roșu

(511) *Produse și/sau servicii grupate pe clase:*

30 Cafea, cacao, cafea artificială, înlocuitori de cafea, băuturi pe bază de cacao, băuturi pe bază de cafea, tapioca, sago, macaroane, produse de brutărie, produse de patiserie, biscuiți, vafe, biscuiți sărați, deserturi făcute din făină, prăjituri cu frișcă, tarte, prăjituri, aluat, pâine, pizza, sandvișuri, aluat pentru deserturi cu lapte; miere; sirop de melasă; făină alimentară; condimente pentru mâncăruri, ketchup, maioneză, muștar, sosuri, sosuri pentru salate, sos de tomate pentru paste, oțet, preparate aromatice pentru alimente, drojdie, praf de copt; vanilie, mirodenii, arome pentru alimente, făină, preparate de griș și amidon pentru alimente, budincă; ceai făcut din frunze de plante, ice tea, ceai de lămâie verde; dulciuri; rahat, halva, iaurt înghețat, ciocolată, produse din

ciocolată, produse învelite cu ciocolată sau glazurate, bomboane, băuturi pe bază de ciocolată; gumă de mestecat cuprinsă în această clasă; înghețată, gheață, sare, orez, bulgur (grâu măcinat mare și fiert); snacks-uri și crisps-uri făcute din făină și cereale, fulgi de porumb, fulgi de ovăz, cereale pentru micul dejun, zahăr.



- (210) **M 2006 10117** (111) **098258**
 (151) 07.09.2006
 (732) **SHEFA FRANCHISES, LTD C/O GREENBERG TRAUIG, P.A.**, 1221 Brickel Avenue, 33131, MIAMI S.U.A. FLORIDA
 (740) **RATZA & RATZA**, Bd. A. I. Cuza nr. 52-54, sector 1 BUCUREȘTI

(540)

AROMA ESPRESSO BAR

- (511) *Produse și/sau servicii grupate pe clase:*
 30 Cafea, ceai, cacao, băuturi cu ciocolată și espresso și băuturi pe bază de cafea, cacao, ciocolată, espresso și/sau lapte; produse preparate la cuptor, brișe, prăjituri, patiserie, pâine și sandviciuri.
 32 Băuturi slabe (răcoritoare), sucuri.
 35 Servicii de magazine cu amănuntul constând din cafea, ceai, cacao, băuturi cu ciocolată și espresso, băuturi pe bază de cafea, cacao, ciocolată, espresso și/sau lapte, băuturi slabe și gazoase, sucuri, produse preparate la cuptor, brișe, prăjiturio, patiserie, pâine și sandviciuri.



- (210) **M 2006 10446** (111) **098209**
 (151) 18.09.2006
 (732) **SC EXPRESS FINANCE - INSTITUȚIE FINANCIARĂ NEBANCARĂ SA**, Bd. Liviu Rebreanu nr. 13, județul Timiș, 300479, TIMIȘOARA ROMANIA
 (540)



IFN EXPRESS FINANCE

- (531) *Clasificare Viena:* 241521; 261325; 270501;
 (511) *Produse și/sau servicii grupate pe clase:*
 36 Servicii de credite.



- (210) **M 2006 10795** (111) **098243**
 (151) 26.09.2006
 (732) **SC MEGA PRESS FM SRL**, Bdul. București nr. 25, Județul Maramureș, 430051, BAIJA MARE ROMANIA
 (740) **CABINET INDIVIDUAL DE PROPRIETATE INDUSTRIALĂ - NEGOMIREANU LIVIA**, Șos. Nicolae Titulescu nr. 94, bl.14A, sc.4, ap.127, sector 1 BUCUREȘTI

(540)

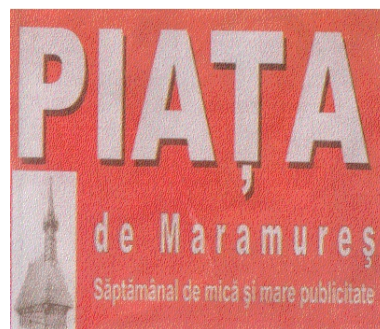

PIAȚA DE MARAMUREȘ

- (531) *Clasificare Viena:* 070101; 260401; 260418; 270501; 270509; 270510; 270517;
- (591) Culori revendicate: roșu
- (511) *Produse și/sau servicii grupate pe clase:*
28 Cărți de joc.



- (210) **M 2006 11817** (111) **098369**
(151) 24.10.2006
(732) **SC FLORELIA PROD COMIMPEX SRL**, Piața Unirii nr. 4, județul Bihor, **, ALESD ROMANIA
- (740) SC INTELECT SRL- BUZLEA ELISABETA CONSILIER IN PROPRIETATE INDUSTRIALA, B-dul Dacia nr. 48, bl. D 10, ap. 3, OP 9-CP 128, Jud. Bihor ORADEA

(540)



BIHOREANUL

- (531) *Clasificare Viena:* 060102; 070103; 240903; 250113; 290101; 290102; 290103; 290104; 290106; 290107; 290108; 290115;
- (591) Culori revendicate: gri, ro;u, galben, maro, verde, albastru,alb, negru
- (511) *Produse și/sau servicii grupate pe clase:*
29 Carne, pește, păsări și vânat; extracte din carne; fructe și legume conservate, uscate și fierte; jeleurii, dulceturii, compoturi; ouă, lapte și

- 30 produse lactate; uleiuri și grăsimi comestibile.
- 30 Cafea, ceai, cacao, zahăr, orez, tapioca, sago, înlocuitori de cafea; făină și preparate făcute din cereale, pâine, produse de patiserie și cofetărie, înghețată comestibilă; miere, sirop de melasă; drojdie, praf de copt; sare, muștar; oțet, sosuri, condimente (mirodenii); gheață.
- 35 Publicitate; gestiunea afacerilor comerciale; administrație comercială; lucrări de birou-toate aceste servicii pentru produsele din clasa 29,30.
- 39 Transport; ambalaj; ambalare și depozitarea mărfurilor - toate aceste servicii pentru produsele din clasele 29,30; organizarea de călătorii.



- (210) **M 2006 11876** (111) **098332**
(151) 25.10.2006
(732) **SC EASY JOB INTERNATIONAL SRL**, Str. Maica Domnului nr. 10, bl. T54, sc. 2, et. 7, ap. 76, sector 2, **, BUCUREȘTI ROMANIA
- (740) APOSTOL SALOMIA P.F.A., Str. Regiment 11 Siret nr. 15, bl. E4, et. 3, ap. 54 GALAȚI

(540)



EASY JOB INTERNATIONAL

- (531) *Clasificare Viena:* 031123; 270508; 290112;
- (591) Culori revendicate: bleu-ciel, bleu-marin, roz

(511) *Produse și/sau servicii grupate pe clase:*

35 Publicitate și servicii de recrutare și de plasare a forței de muncă.



(210) **M 2006 12236** (111) **098370**

(151) 02.11.2006

(732) **TEST PROLEMN IMPEX SRL**, Str. Gării nr. 1, Jud. Suceava, 727095, CACICA ROMANIA

(740) SC MILENIUL 3 - AGENTIA DE PROPRIETATE INDUSTRIALA SRL, Str. Moldovei nr. 10, bloc Crinul, sc. A, ap. 28, județul Iași PAȘCANI

(540)

METEORA

(511) *Produse și/sau servicii grupate pe clase:*

6 Metale comune și aliajele lor; materiale de construcție metalice; construcții transportabile metalice; materiale metalice pentru căile ferate; cabluri și fire metalice neelectrice; produse de lăcătușerie și feronerie metalică; tuburi metalice; case de bani; produse metalice necuprinse în alte clase; minereuri.

19 Materiale de construcție nemetalice, conducte rigide nemetalice pentru construcții; asfalt, smoală și bitum; construcții transportabile nemetalice; monumente nemetalice.



(210) **M 2006 12239** (111) **098371**

(151) 02.11.2006

(732) **TEST PROLEMN IMPEX SRL**, Str. Gării nr. 1, Jud. Suceava, 727095, CACICA ROMANIA

(740) SC MILENIUL 3 - AGENTIA DE PROPRIETATE INDUSTRIALA SRL, Str. Moldovei nr. 10, bloc Crinul, sc. A, ap. 28, județul Iași PAȘCANI

(540)

GALATHEA

(511) *Produse și/sau servicii grupate pe clase:*

6 Produse de lăcătușerie și feronerie metalică; produse metalice necuprinse în alte clase; minereuri.

19 Materiale de construcție nemetalice, conducte rigide nemetalice pentru construcții; asfalt, smoală și bitum; construcții transportabile nemetalice; monumente nemetalice.



(210) **M 2006 12875** (111) **098019**

(151) 15.11.2006

(732) **SC KUBO ICE CREAM COMPANY SRL**, Str. Dumbravei nr. 5, Jud. Neamț, 610202, PIATRA NEAMȚ ROMANIA

(740) CABINET INDIVIDUAL DE PROPRIETATE INDUSTRIALĂ - NEGOMIREANU LIVIA, Șos. Nicolae Titulescu nr. 94, bl.14A, sc.4, ap.127, sector 1 BUCUREȘTI

(540)

ROCHER AMICII

(511) *Produse și/sau servicii grupate pe clase:*

30 Inghețată comestibilă.



- (210) **M 2006 12898** (111) **098869**
 (151) 16.11.2006
 (732) **SC MARK PHARMACEUTICS SRL**, Str. Moara de Foc nr. 35, județul Iași, 700522, IAȘI ROMANIA
 (540)

VITADIAB

- (511) *Produse și/sau servicii grupate pe clase:*
 5 Produse farmaceutice pentru diabetici.



- (210) **M 2006 13638** (111) **098518**
 (151) 15.01.2007
 (732) **SC ALEXA TRADING SRL**, Aleea Capidava nr. 46, sector 2, **, BUCUREȘTI ROMANIA
 (740) ROMPROSPER SERVIMPEX SRL, Sos. Mihai Bravu 294, bl. 6, sc. B, ap. 63, sector 3 BUCUREȘTI

(540)



AUX CLIMA SPONSORUL OFICIAL AL CONFORTULUI TERMIC

- (531) *Clasificare Viena:* 130301; 270515; 270524;
 (591) Culori revendicate: albastru, gri, alb
 (511) *Produse și/sau servicii grupate pe clase:*
 9 Aparate și instrumente științifice, nautice, geodezice, fotografice, cinematografice, optice, de cântărire, de măsurare, de semnalizare, de control (verificare), de siguranță (salvare) și didactice; aparate și instrumente pentru conducerea, distribuirea, trans-

formarea, acumularea, reglarea sau comanda curentului electric; aparate pentru înregistrarea, transmiterea, reproducerea sunetelor sau imaginilor; suporti de înregistrare magnetici, discuri acustice; distribuitoare automate și mecanisme pentru aparate cu preplată; case înregistratoare, mașini de calculat, echipament pentru prelucrarea informației și calculatoare; extinctoare.

- 35 Publicitate; gestiunea afacerilor comerciale; administrație comercială; lucrări de birou, în legătură cu clasa 9.



- (210) **M 2006 14475** (111) **098372**
 (151) 29.12.2006
 (732) **SOLEN CIKOLATA GIDA SANAYI VE TICARET ANOMIM SIRKETI**, 2 Organize Sanayi Bolgesi, Dogu 3. Cadde no. 6 Baspinar, **, GAZIANTEP TURCIA
 (740) INVENTA - AGENȚIE DE PROPRIETATE INTELLECTUALĂ SRL, B-dul Corneliu Coposu nr. 7, bl. 104, sc. 2, et. 1, ap. 31, sector 3 BUCUREȘTI

(540)

ŞOLEN TWINGO

- (511) *Produse și/sau servicii grupate pe clase:*
 30 Cafea, cacao, cafea artificială, cafea mocha, înlocuitori de cafea, cafea și băuturi pe bază de cacao, tapioca, sago, macaroane, umplutură de plăcintă, fidea, pâine, pizza, vafe crep, pișcoturi, produse de patiserie, fursecuri, tarte, prăjituri, deserturi din făină, budinci, miere, ceară de albine, propolis; condimente, mirodenii, arome pentru mâncăruri, sosuri cum ar fi ketchup, maioneze,

muștar, esențe de lămâie, sosuri pentru salate, sosuri de roșii, oțet, preparate aromatizate pentru mâncăruri și băuturi, drojdie, praf de copt, vanilie, făină de toate tipurile, gris, amidon, zahăr, zahăr pudră, ceaiuri din plante, ceai rece, ceai de salvie, ceai de lămâie, dulciuri, produse de cofetărie, dulciuri turcești, iaurt înghețat, ciocolată, produse din ciocolată, bomboane și produse glazurate cu ciocolată, dulciuri pentru decorarea bradului de Crăciun, băuturi pe bază de ciocolată, gumă de mestecat, înghețate, gheață comestibilă, sare. orez, bulgur, malț pentru mâncăruri, aperitive pe bază de făină și cereale, porumb și grâu prăjit, floricele de porumb, cipsuri, praf de ovăz, cereale pentru micul dejun.



- (210) **M 2007 01028** (111) **098288**
 (151) 01.02.2007
 (732) **SC ELAN CONSULTING COMP SRL**, Str. I. L. Caragiale (fostă Stabilizării) nr. 25, județul Constanța, 900160, CONSTANȚA ROMANIA
 (740) SC RODALL SRL, Str. Polonă nr. 115, bl. 15, ap.19, sector 1, BUCUREȘTI

(540)



MAX & TAX ELAN CONSULTING

- (531) *Clasificare Viena:* 030424; 270501; 270524; 270702; 290112;
 (591) Culori revendicate: albastru, alb,

negru

În conformitate cu: regula 17 Alineatul 4 din regulamentul de aplicare al Legii 84/1998, conform adresei nr. 1038887/18.12.2007, solicitantul nu revendică un drept exclusiv asupra denumirii:

516000

- (511) *Produse și/sau servicii grupate pe clase:*
 43 Servicii turistice de cazare.



- (210) **M 2007 01648** (111) **098170**
 (151) 15.02.2007
 (732) **SC PEGASUS COURIER SRL**, Șos. Iancului nr. 13, bl. 107, sector 2, 021725, BUCUREȘTI ROMANIA

(540)



PEGASUS

- (531) *Clasificare Viena:* 040305; 270501; 270502; 290101;
 (591) Culori revendicate: roșu
 (511) *Produse și/sau servicii grupate pe clase:*
 39 Transport, (cu excepția transport de persoane), ambalare și depozitare mărfuri.
 45 Servicii personale și sociale oferite de către terți, destinate să satisfacă nevoile indivizilor; servicii de

siguranță pentru protejarea bunurilor și indivizilor.



(210) **M 2007 01847** (111) **098423**
 (151) 21.02.2007
 (732) **SC CENTRAL POINT LINE SRL**,
 Șos. Ștefan cel Mare nr. 36, bl. 30B,
 sc. 1, et. 5, ap. 20, sect. 2,
 BUCUREȘTI ROMANIA

(540)



GOURMET CHINESE FOOD PANDA

(531) *Clasificare Viena:* 030125; 040521;
 260104; 260116; 290101;

(591) Culori revendicate: roșu, negru

(511) *Produse și/sau servicii grupate pe clase:*

29 Fructe; jeleurii, dulceturi, compoturi; ouă, lapte și produse lactate; uleiuri și grăsimi comestibile.

30 Cafea, ceai, cacao, zahăr, tapioca, sago, înlocuitori de cafea; făină și preparate făcute din cereale, pâine, produse de patiserie și cofetărie, înghețată comestibilă; miere, sirop de melasă; drojdie, praf de copt; sare, muștar; oțet, sosuri (condimente); mirodenii, gheață.

31 Produse agricole, horticole, forestiere și cereale, necuprinse în alte clase; animale vii; fructe și legume proaspete; semințe, plante și flori naturale; alimente pentru

animale, mălț.



(210) **M 2007 02267** (111) **098353**
 (151) 01.03.2007
 (732) **SC ELCOMID COMPANY SRL**, Str.
 Dorneasca nr. 4, bl. P64, sc. 3, et.
 8, ap. 97, sector 5, 051714,
 BUCUREȘTI ROMANIA

(540)



PRENATAL FASHION

(531) *Clasificare Viena:* 261113; 270501;
 290101;

(591) Culori revendicate: roșu

(511) *Produse și/sau servicii grupate pe clase:*

25 Îmbrăcăminte, încălțăminte, articole care servesc la acoperirea capului.

35 Publicitate; gestiunea afacerilor comerciale; administrație comercială.



(210) **M 2007 03014** (111) **097987**
 (151) 19.03.2007
 (732) **SC ATLAS CORPORATION SRL**,
 Șos. Pipera, nr. 59, sect. 2, 020111,
 BUCUREȘTI ROMANIA

(740) **INVENTA - AGENȚIE DE
 PROPRIETATE INTELLECTUALĂ
 SRL**, B-dul Corneliu Coposu nr. 7,
 bl. 104, sc. 2, et. 1, ap. 31, sector 3
 BUCUREȘTI

(540)

APLA - RECOMANDAREA EXPERTILOR

(511) *Produse și/sau servicii grupate pe clase:*

- 1 Produse chimice destinate industriei, științei, fotografiei ca și agriculturii, horticulturii și silviculturii; rășini artificiale în stare brută, materiale plastice în stare brută; îngrășăminte pentru pământ; compoziții extincatoare; preparate pentru călire și sudura metalelor; produse chimice destinate conservării alimentelor; substanțe tanante; adezivi (materiale de lipit) destinați industriei.
- 2 Vopsele, finisuri, lacuri, substanțe de protecție contra ruginii și contra deteriorării lemnului; materiale colorante, mordanți; rășini naturale în stare brută; metale sub formă de foițe și sub formă de pudră pentru pictori, decoratori, tipografi și artiști.
- 9 Programe de calculator.
- 17 Membrane hidroizolante termosolubile, emulsie adezivă bituminoasă hidroizolantă pe bază de apă, pentru polistiren.
- 19 Materiale de construcție nemetalice, tuburi rigide nemetalice pentru construcții; asfalt, smoală și bitum; construcții transportabile nemetalice; polistiren extrudat folosit ca material de construcție.
- 35 Publicitate.
- 40 Tratament de materiale.



(210) **M 2007 03273** (111) **098552**

(151) 26.03.2007

(732) **THE COCA-COLA COMPANY**, One Coca-Cola Plaza, 30313, ATLANTA S.U.A. GEORGIA

(740) SC ROMINVENT SA Agenție de Brevete, Desene, Marci și Transfer de Tehnologie, Str. Ermil Pangratti nr. 35, et. 1, sector 1 BUCUREȘTI

(540)

FANTA TWILIGHT

(300) *Prioritate invocată:*
77/007984/26.09.2006/US

(511) *Produse și/sau servicii grupate pe clase:*

- 32 Băuturi răcoritoare și anume: ape de băut, ape aromate, ape minerale și gazoase; și alte băuturi nealcoolice, și anume, băuturi răcoritoare, băuturi și sucuri din fructe; siropuri, concentrate și pudre pentru fabricarea băuturilor răcoritoare, și anume ape aromate, ape minerale și gazoase, băuturi răcoritoare, băuturi și sucuri din fructe.



(210) **M 2007 03594** (111) **098452**

(151) 03.04.2007

(732) **SC CASTEL DISTRIBUTION SRL**,
Str. Străduinței nr. 2, bl. O4, sc. 6,
et. 5, ap. 222, sector 4, 041778,
BUCUREȘTI ROMANIA

(740) **INVENTA - AGENȚIE DE
PROPRIETATE INTELECTUALĂ
SRL**, B-dul Corneliu Coposu nr. 7,
bl. 104, sc. 2, et. 1, ap. 31, sector 3
BUCUREȘTI

(540)



ETK

(531) *Clasificare Viena*: 261106; 261113;
270501;

**În conformitate cu articolul 7 din
Legea nr 84/1998** : marca a fost
înregistrată pe baza consimțământului
titularului mărcii anterioare, conform
adresei nr. : 1003670/09.02.2009.

(511) *Produse și/sau servicii grupate pe
clase*:

9 Aparate și instrumente științifice,
nautice, geodezice, fotografice,
cinematografice, optice, de cântărie,
de măsurare, de semnalizare, de
control (verificare), de siguranță
(salvare) și didactice; aparate și
instrumente pentru conducerea,
distribuirea, transformarea, acu-
mularea, reglarea sau comanda
curentului electric; aparate pentru
înregistrarea, transmiterea, repro-
ducerea sunetelor sau imaginilor;
suporturi de înregistrare magnetici,
discuri acustice; distribuitoare
automate și mecanisme pentru

aparate cu preplată; case
înregistratoare, mașini de calculat,
echipamente pentru tratarea
informației și calculatoare;
extinctoare; - toate acestea cu
exceptia software cu privire la
piesele de schimb si pentru
cataloagele electronice; software.

35 Publicitate; gestiunea afacerilor
comerciale; administrație comer-
cială; lucrări de birou.

38 Telecomunicații.

42 Servicii științifice și tehnologice,
precum și servicii de cercetare și de
creație, referitoare la acestea;
servicii de analiză și cercetare
industrială, crearea și dezvoltarea
calculatoarelor și a programelor de
calculator - toate aceste servicii cu
exceptia software cu privire la
piesele de schimb si pentru
cataloage electronice; software.



(210) **M 2007 04069** (111) **098424**

(151) 19.04.2007

(732) **INTER ON LINE TRADING GROUP
INC.**, 51st Street, Campo Alegre,
Area Bancaria, Centro Magna Corp.
Building, 6 th Floor, Office No. 608,
**, PANAMA CITY PANAMA

(740) **Ratza&Ratza**, Bd. A.I Cuza
nr.52-54, sector 1 BUCUREȘTI

(540)



ALKA HOME CAKE

(531) *Clasificare Viena*: 250109; 260416;
270509;

- (591) Culori revendicate: roșu, maro, galben, alb
 (511) *Produse și/sau servicii grupate pe clase:*
 30 Produse de patiserie și cofetărie.
 35 Publicitate.
 39 Transport; ambalarea și depozitarea mărfurilor.



- (210) **M 2007 04861** (111) **098479**
 (151) 15.05.2007
 (732) **SC AGRICOLA STIRBEY SRL**,
 Intrarea Urali nr.6, sector 1,
 BUCURESTI ROMANIA
 (740) CABINET INDIVIDUAL IVANESCU
 GABRIEL DAN, Str. Al. I. Cuza nr.
 58, ap. 7 BRAȘOV

(540)

STIRBEY

- (511) *Produse și/sau servicii grupate pe clase:*
 43 Servicii de alimentație publică; servicii de cazare temporară; cafe-restaurant, cofetării, servicii oferite de un bar, servicii hoteliere; închiriere de săli pentru conferințe.



- (210) **M 2007 07129** (111) **098354**
 (151) 19.07.2007
 (732) **SC RINGIER ROMANIA SRL**, B-dul
 Dimitrie Pompeiu nr.6, sector 2, **,
 BUCURESTI ROMANIA

(540)

XXXX
FRANCIZE
DE TOP
 DIN ROMÂNIA

XXXX FRANCIZE DE TOP DIN ROMANIA

- (531) *Clasificare Viena:* 241725; 270509;
 (511) *Produse și/sau servicii grupate pe clase:*
 9 Aparate și instrumente științifice, nautice, geodezice, fotografice, cinematografice, optice, de cântărire, de măsurare, de semnalizare, de control (verificare), de siguranță (salvare) și didactice; aparate și instrumente pentru conducerea, distribuirea, transformarea, acumularea, reglarea sau comanda curentului electric; aparate pentru înregistrarea, transmiterea, reproducerea sunetelor sau imaginilor; echipamente pentru tratarea informației și calculatoare.
 16 Hârtie, carton și produse din aceste materiale, necuprinse în alte clase; materiale de instruire și învățământ.
 36 Asigurări; afaceri financiare; afaceri monetare; afaceri imobiliare.
 41 Educație; instruire; divertisment; activități sportive și culturale.



(210) **M 2007 07214** (111) **098230**

(151) 24.07.2007

(732) **GEORGIA - PACIFIC CONSUMER PRODUCTS LP**, 133 Peachtree Street NE, 30303, GEORGIA S.U.A. ATLANTA

(740) **RATZA & RATZA**, Bd. A. I. Cuza nr. 52-54, sector 1 BUCUREȘTI

(540)

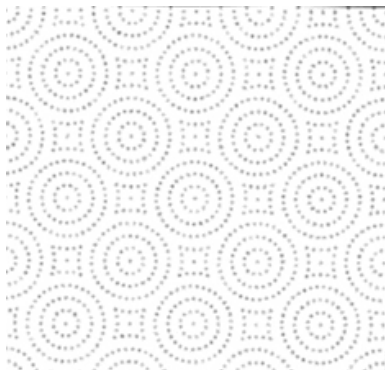

(531) *Clasificare Viena: 250706; 250707; 250717;*

(511) *Produse și/sau servicii grupate pe clase:*

16 Hârtie, rulouri de hârtie pentru menaj, rulouri pentru bucătărie, prosoape de hârtie pentru mâini; batiste de hârtie; șervețele de hârtie pentru îndepărtat machiajul; articole de îmbrăcat masa, în special șervețele, fețe de masă, suport de hârtie pentru vase, suport de masă de hârtie; role de hârtie pentru acoperirea rafturilor, hârtie pentru uscarea de uz industrial tăiată în fâșii sau sub formă de role; prosoape de hârtie pentru față; hârtie de împachetat în role sau sub formă de fâșii.



(210) **M 2007 07598** (111) **098259**

(151) 03.08.2007

(732) **WILLIAMS DAVID MAURICE**, 51 Lower Village Road, Sunninghill, Ascot,, SL 5 7 AF, BERKS REGATUL UNIT ENGLAND

(740) **FRISCH & PARTNERS SRL**, Str. Ceasornicului nr. 7, sector 1 BUCUREȘTI

(540)



POKET POWER

(531) *Clasificare Viena: 210321; 270315; 290112;*

(591) Culori revendicate: Verde, Negru, roșu,

În conformitate cu articolul 7 din Legea nr 84/1998 : marca a fost înregistrată pe baza consimțământului titularului mărcii anterioare, conform adresei nr. : 1002554/29.01.2009.

(511) *Produse și/sau servicii grupate pe clase:*

16 Hârtie, carton și produse din aceste materiale, necuprinse în alte clase; produse de imprimare; articole pentru legătorie; fotografii; papetărie; adezivi (materiale colante) pentru papetărie sau menaj; materiale pentru artiști; pensule; mașini de scris și articole de birou (cu excepția mobilierului); materiale de instruire sau învățământ (cu excepția aparatelor); materiale plastice pentru ambalaj (necuprinse

- în alte clase); caractere tipografice; clișee.
- 35 Publicitate; gestiunea afacerilor comerciale; administrație comercială; lucrări de birou.
- 38 Telecomunicații.
- 41 Educație; instruire; divertisment; activități sportive și culturale.



- (210) **M 2007 07599** (111) **098231**
 (151) 03.08.2007
 (732) **WILLIAMS DAVID MAURICE**, 51 Lower Village Road, Sunninghill, Ascot,, SL 5 7 AF, BERKS REGATUL UNIT ENGLAND
 (740) **FRISCH & PARTNERS SRL**, Str. Ceasornicului nr. 7, sector 1 BUCUREȘTI

(540)



POKET TV MOBILE MARKETING

- (531) *Clasificare Viena*: 210321; 270315; 290112;
- (591) Culori revendicate: Verde, Negru, Roșu

În conformitate cu articolul 7 din Legea nr 84/1998 : marca a fost înregistrată pe baza consimțământului titularului mărcii anterioare, conform adresei nr. : 102553/29.01.2009.

- (511) *Produse și/sau servicii grupate pe clase*:
- 16 Hârtie, carton și produse din aceste

materiale, necuprinse în alte clase; produse de imprimare; articole pentru legătorie; fotografii; papetărie; adezivi (materiale colante) pentru papetărie sau menaj; materiale pentru artiști; pensule; mașini de scris și articole de birou (cu excepția mobilierului); materiale de instruire sau învățământ (cu excepția aparatelor); materiale plastice pentru ambalaj (necuprinse în alte clase); caractere tipografice; clișee.

- 35 Publicitate; gestiunea afacerilor comerciale; administrație comercială; lucrări de birou.
- 38 Telecomunicații.
- 41 Educație; instruire; divertisment; activități sportive și culturale.



- (210) **M 2007 07600** (111) **098232**
 (151) 03.08.2007
 (732) **WILLIAMS DAVID MAURICE**, 51 Lower Village Road, Sunninghill, Ascot,, SL 5 7 AF, BERKS REGATUL UNIT ENGLAND
 (740) **FRISCH & PARTNERS SRL**, Str. Ceasornicului nr. 7, sector 1 BUCUREȘTI

(540)



POKET TV

- (531) *Clasificare Viena*: 010509; 270507; 290112;
- (591) Culori revendicate: Albastru, Verde, Negru

În conformitate cu articolul 7 din Legea nr 84/1998 : marca a fost înregistrată pe baza consimțământului titularului mărcii anterioare, conform adresei nr. : 1002556/29.01.2009.

(511) *Produse și/sau servicii grupate pe clase:*

- 16 Hârtie, carton și produse din aceste materiale, necuprinse în alte clase; produse de imprimare; articole pentru legătorie; fotografii; pape-tărie; adezivi (materiale colante) pentru papetărie sau menaj; materiale pentru artiști; pensule; mașini de scris și articole de birou (cu excepția mobilierului); materiale de instruire sau învățământ (cu excepția aparatelor); materiale plastice pentru ambalaj (necuprinse în alte clase); caractere tipografice; clișee.
- 35 Publicitate; gestiunea afacerilor comerciale; administrație comercială; lucrări de birou.
- 38 Telecomunicații.
- 41 Educație; instruire; divertisment; activități sportive și culturale.



(210) **M 2007 07705** (111) **098935**
 (151) 08.08.2007
 (732) **ASOCIATIA JUDETEANA DE FOTBAL MURES**, Str. Liviu Rebreanu nr. 31-33, Județul Mureș, 540148, TÂRGU MUREȘ ROMANIA

(540)



ASOCIAȚIA JUDEȚEANĂ DE FOTBAL MUREȘ

(531) *Clasificare Viena:* 210301; 240113;

În conformitate cu: regula 17 Alineatul 4 din regulamentul de aplicare al Legii 84/1998, conform adresei nr. 1009395/18.03.2008, solicitantul nu revendică un drept exclusiv asupra denumirii:

ASOCIATIA JUDETEANA DE FOTBAL si MURES

(511) *Produse și/sau servicii grupate pe clase:*
 41 Activități sportive.



(210) **M 2007 08087** (111) **098298**
 (151) 22.08.2007
 (732) **SC MC PROTECT SRL**, Str.
 București nr. 79/28, județul Cluj,
 400613, CLUJ NAPOCA ROMANIA

(540)



MC PROTECT

(531) *Clasificare Viena:* 030109; 030116;
 240103; 240109; 240115; 270501;
 270502;

(591) Culori revendicate: galben, negru

(511) *Produse și/sau servicii grupate pe clase:*

38 Servicii de dispecerat pentru monitorizare și intervenție la sistemele de alarmare și pază.

39 Transport de valori securizat.

41 Cursuri de pregătire și formare profesională pentru personalul de pază.

45 Servicii personale și sociale oferite de către terți, destinate să satisfacă nevoile indivizilor; servicii de siguranță pentru protejarea bunurilor și indivizilor.



(210) **M 2007 08550** (111) **098425**
 (151) 11.09.2007
 (732) **SC ANTENA 3 SA**, Șos.
 București-Ploiești, nr. 25-27, et. 1,
 sector 1, **, BUCUREȘTI ROMANIA

(540)

NEWS TO WEB

(511) *Produse și/sau servicii grupate pe clase:*

16 Produse de imprimare și tipografie; fotografii; publicații (ziare și reviste cu caracter de periodice), articole de birou, materiale publicitare.

28 Jocuri.

37 Asistență tehnică pentru producția de programe radio-TV.

39 Distribuirea/difuzarea de publicații (ziare și reviste cu caracter de periodice), transport; ambalare și depozitarea mărfurilor; organizarea de călătorii, excursii și croaziere.

41 Educație; instruire; divertisment; activități sportive și culturale; filmare, organizarea de târguri și expoziții în scop educativ, cu excepția realizării de programe radio-tv.



(210) **M 2007 08551** (111) **098426**
 (151) 11.09.2007

(732) **SC ANTENA 3 SA**, Șos.
 București-Ploiești, nr. 25-27, et. 1,
 sector 1, **, BUCUREȘTI ROMANIA

(540)

NEWS 2 WEB

(511) *Produse și/sau servicii grupate pe clase:*

16 Produse de imprimare și tipografie; fotografii; publicații (ziare și reviste cu caracter de periodice), articole de birou, materiale publicitare.

- 28 Jocuri.
 37 Asistență tehnică pentru producția de programe radio-TV.
 39 Distribuirea/difuzarea de publicații (ziare și reviste cu caracter de periodice), transport; ambalare și depozitarea mărfurilor; organizarea de călătorii, excursii și croaziere.
 41 Educație; instruire; divertisment; activități sportive și culturale; filmare, organizarea de târguri și expoziții în scop educativ, cu excepția realizării de programe radio-tv.



- (210) **M 2007 08571** (111) **098321**
 (151) 26.10.2006
 (732) **SC MEDIPLUS EXIM SRL**, Str. Ciobanului nr.133, județul Ilfov, 77135, MOGOȘOAIA ROMANIA
 (740) **CABINET M OPROIU SRL**, Str. Popa Savu, nr.42, sector 1, C.P. 2-229 BUCURESTI
 (540)

MEDIPLUS

- (511) *Produse și/sau servicii grupate pe clase:*
 36 Asigurări; afaceri financiare; afaceri monetare; afaceri imobiliare.



- (210) **M 2007 08756** (111) **098343**
 (151) 19.09.2007
 (732) **SC PRO GRANIT TRADING SRL**, Str. Lupului nr. 1, Jud. Harghita, 535400, CRISTURU SECUIESC ROMANIA
 (740) **INTEGRATOR CONSULTING SRL**, Str. Dunării nr. 25, bl. C1, ap. 5, Jud. Cluj CLUJ NAPOCA

(540)

PRO GRANIT

- (511) *Produse și/sau servicii grupate pe clase:*
 9 Aparate și instrumente științifice, de măsurare, de semnalizare, de control (verificare), mai ales rulete; nivele, șublere, micrometre, instrumente de măsură optice și cu ultrasunete.
 18 Piele și imitații din piele, produse din aceste materiale, necuprinse în alte clase; piei de animale; geamantane și valize; umbrele, umbrele de soare și bastoane, bice și articole de șelarie; tolbe.
 20 Mobile metalice și mobile pentru camping; dulapuri pentru echipament sportiv.
 28 Articole, utilaje (produse) și echipamente sportive necuprinse în alte clase; jocuri; jucării.
 35 Promovarea de evenimente sportive.
 39 Organizarea de excursii, servicii de agenție de turism, închiriere de vehicule, asigurarea de documente de călătorie pentru persoane care călătoresc în străinătate, rezervare pentru călătorie, servicii de ghizi și informare pentru turism.



- (210) **M 2007 08800** (111) **098427**
 (151) 20.09.2007
 (732) **SC ROATANEL SRL**, str. Republicii, nr. 140, județul Bacău, **, BACĂU ROMANIA
 (740) CABINET ALECU BOGDAN, Str. Vasile Alecsandri, nr. 63, et. 1, cam. 8 BACĂU
 (540)



CENTRUL ZONAL DE ANVELOPE ROATANEL SIGUR... RAPID...EFICIENT...

- (531) *Clasificare Viena:* 01; 180121; 2705; 270508; 290112;
 (591) Culori revendicate: roșu, gri

În conformitate cu: regula 17 Alineatul 4 din regulamentul de aplicare al Legii 84/1998, conform adresei nr. 201409/09.02.2009, solicitantul nu revendică un drept exclusiv asupra denumirii:

CENTRUL ZONAL DE ANVELOPE , RAPID, SIGUR si EFICIENT

- (511) *Produse și/sau servicii grupate pe clase:*
 35 Publicitate; gestiunea afacerilor comerciale; administrație comercială; regruparea în avantajul terților a pieselor și accesoriilor a anvelopelor pentru autovehicule (cu excepția transportului lor) permițând consumatorilor să le vadă și să le cumpere comod.



- (210) **M 2007 09406** (111) **098333**
 (151) 11.10.2007
 (732) **SC D & A COM SRL**, Str. Crișan nr. 25, Casa Tineretului et.2, județul Mehedinți, **, DR. TURNU SEVERIN ROMANIA
 (740) AGENȚIA DE PROPRIETATE INDUSTRIALĂ ARIANA SRL, Str. 15 Noiembrie 90 , sc.B , ap.5 BRAȘOV

(540)



STEF

- (531) *Clasificare Viena:* 020101; 020302; 290104;
 (591) Culori revendicate: albastru
 (511) *Produse și/sau servicii grupate pe clase:*
 9 Aparate și instrumente pentru conducerea, distribuirea, transformarea, acumularea, reglarea sau comanda curentului electric; extinctoare.
 16 Hârtie, carton și produse din aceste materiale, necuprinse în alte clase; produse de imprimare; articole pentru legătorie; fotografii; papetărie; caractere tipografice; clișee, fotografii, albume, calendare, papetărie, materiale pentru ambalare.
 35 Lanț de magazine.
 38 Telecomunicații, difuzare de programe audiovizuale.
 40 Tratament de materiale.
 41 Educație; instruire; divertisment; activități sportive și culturale,

realizarea de programe artistice și de emisiuni audiovizuale.



(210) **M 2007 09420** (111) **098822**
 (151) 11.10.2007
 (732) **SC TBI LEASING IFN SA**, Str. Puțul lui Zamfir nr. 8-12, parter+etaj 1, sector 1, 011683, BUCUREȘTI ROMANIA

(540)



TBI LEASING A TBIF COMPANY

(531) *Clasificare Viena:* 260118; 290101;

(591) Culori revendicate: portocaliu

În conformitate cu: regula 17 Alineatul 4 din regulamentul de aplicare al Legii 84/1998, conform adresei nr. 1038081/05.12.2008, solicitantul nu revendică un drept exclusiv asupra denumirii:

LEASING

(511) *Produse și/sau servicii grupate pe clase:*

35 Publicitate; gestiunea afacerilor comerciale; administrație comercială; lucrări de birou.

36 Asigurări; afaceri financiare; afaceri monetare; afaceri imobiliare.



(210) **M 2007 09421** (111) **098823**
 (151) 11.10.2007
 (732) **SC TBI FLEET MANAGEMENT SA**, Str. Puțul lui Zamfir nr. 8-12, et. 4, sector 1, 011683, BUCUREȘTI ROMANIA

(540)



TBI FLEET MANAGEMENT A TBIF COMPANY

(531) *Clasificare Viena:* 260118; 290101;

(591) Culori revendicate: portocaliu (pantone 021 C)

În conformitate cu: regula 17 Alineatul 4 din regulamentul de aplicare al Legii 84/1998, conform adresei nr. 1038082/05.12.2008, solicitantul nu revendică un drept exclusiv asupra denumirii:

MANAGEMENT

(511) *Produse și/sau servicii grupate pe clase:*

35 Publicitate; gestiunea afacerilor comerciale; administrație comercială; lucrări de birou.

36 Asigurări; afaceri financiare; afaceri monetare; afaceri imobiliare.



(210) **M 2007 10607** (111) **098520**
 (151) 16.11.2007
 (732) **ASOCIATIA CLUB SI NOI PUTEM REUSI TARGU MURES**, Str. Aleea Carpați nr. 39/20, jud. Mureș, 540296, TÂRGU MUREȘ ROMANIA

(540)



GRĂDINA RAIULUI

(531) *Clasificare Viena*: 010105; 260113; 260120;

(511) *Produse și/sau servicii grupate pe clase*:

- 16 Hârtie, carton și produse din aceste materiale, necuprinse în alte clase; produse de imprimare; articole pentru legătorie; fotografii; papetărie; adezivi (materiale colante) pentru papetărie sau menaj; materiale pentru artiști; pensule; mașini de scris și articole de birou (cu excepția mobilelor); materiale de instruire sau învățământ (cu excepția aparatelor); materiale plastice pentru ambalaj (necuprinse în alte clase); caractere tipografice; clișee.
- 28 Jocuri, jucării; articole de gimnastică și de sport necuprinse în alte clase; decorațiuni (ornamente) pentru pomul de Crăciun.
- 29 Carne, pește, păsări și vânat; extracte din carne; fructe și legume conservate, uscate și fierte; jeleuri, dulcețuri, compoturi; ouă, lapte și produse lactate; uleiuri și grăsimi comestibile.

- 30 Cafea, ceai, cacao, zahăr, orez, tapioca, sago, înlocuitori de cafea; făină și preparate făcute din cereale, pâine, produse de patiserie și cofetărie, înghețată comestibilă; miere, sirop de melasă; drojdie, praf de copt; sare, muștar; oțet, sosuri (condimente); mirodenii, gheață.
- 31 Produse agricole, horticultoare, forestiere și cereale, necuprinse în alte clase; animale vii; fructe și legume proaspete; semințe, plante și flori naturale; hrană pentru animale, malț.
- 32 Bere; ape minerale și gazoase și alte băuturi nealcoolice; băuturi din fructe și sucuri de fructe; siropuri și alte preparate pentru fabricarea băuturilor.
- 41 Educație; instruire; divertisment; activități sportive și culturale.
- 43 Servicii de alimentație publică; servicii de cazare temporară.
- 44 Servicii medicale; servicii veterinare; servicii de igienă și de îngrijire a frumuseții pentru oameni sau pentru animale; servicii de agricultură, horticultură și de silvicultură.
- 45 Servicii juridice, servicii de siguranță pentru protejarea bunurilor și indivizilor; servicii personale și sociale oferite de către terți, destinate să satisfacă nevoile indivizilor.



(210) **M 2007 10711** (111) **098428**

(151) 21.11.2007

(732) **SC PRODALCOM SA**, Str. Pușkin nr. 128, 717475, BOTOȘANI ROMANIA

(740) SC MILENIUL 3 - AGENTIA DE PROPRIETATE INDUSTRIALA SRL, Str. Moldovei nr. 10, bloc Crinul, sc. A, ap. 28, județul Iași PAȘCANI

(540)



EAGLE DESIGN

(531) *Clasificare Viena*: 030701; 030716; 270512;

În conformitate cu articolul 7 din Legea nr 84/1998 : marca a fost înregistrată pe baza consimțământului titularului mărcii anterioare, conform adresei nr. : 100797/22.01.2009.

(511) *Produse și/sau servicii grupate pe clase:*

- 6 Metale comune și aliajele lor; materiale de construcție metalice; materiale metalice pentru căile ferate; cabluri și fire metalice neelectrice; articole de lăcătușerie și feronerie metalică; tuburi metalice; case de bani; produse metalice necuprinse în alte clase; minereuri; cu excepția construcțiilor metalice transportabile.
- 17 Cauciuc, gutapercă, gumă, azbest, mică și produse din aceste materiale necuprinse în alte clase; produse din materiale plastice semiprelucrate; materiale de

călăfătuire, etanșare și izolare; conducte flexibile nemetalice.

19 Materiale de construcție nemetalice, conducte rigide nemetalice pentru construcție; asfalt, smoală și bitum; monumente nemetalice cu excepția construcțiilor transportabile nemetalice.

20 Mobile, oglinzi, rame; produse (necuprinse în alte clase) din lemn, plută, trestie, stuf, rachită, corn, os, fildeș, fanoane de balenă, solz, ambră, sidex, spumă de mare, înlocuitori ai tuturor acestor materiale sau din materiale plastice.

35 Publicitate; gestionarea afacerilor comerciale; administrație comercială; lucrări de birou, import-export, toate aceste servicii cu excepția celor în legătură cu următoarele produse: construcții metalice transportabile (cl.6.) și construcții transportabile nemetalice (cl.19).



(210) **M 2007 10835** (111) **098344**

(151) 23.11.2007

(732) **SC TRD-TNUVA ROMANIA DAIRIES SRL**, Bd. Dimitrie Cantemir nr. 1, bl. B2, et. 5, ap. 501, cam. 1-4, sector 4, **, BUCUREȘTI ROMANIA

(540)

CAPSUNA DELICIOASA

La înregistrare solicitantul a invocat prevederile art.5 alin.II. conform căruia dispozițiile art.5 alin.1 lit.b),c) și d) nu se aplică, dacă, înainte de data cererii de înregistrare a mărcii și ca urmare a folosirii acesteia, marca a dobândit un caracter distinctiv.

(511) *Produse și/sau servicii grupate pe clase:*

29 Produse lactate.



(210) **M 2007 10932** (111) **097950**
 (151) 27.11.2007
 (732) **TONI TRADING COMPANY SA**,
 Str. Drumul Sării nr. 11-17, sc.D,
 et.22, ap.35, sector 6, BUCUREȘTI
 ROMANIA

(540)



TONI SHEARLING, LEATHER & FUR

(531) *Clasificare Viena*: 260118; 270510;
 290113;

(591) Culori revendicate: gri, albastru

(511) *Produse și/sau servicii grupate pe clase*:

25 Îmbrăcăminte, încălțăminte, articole care servesc la acoperirea capului, din piele naturală.



(210) **M 2007 10994** (111) **098198**
 (151) 29.11.2007
 (732) **CALIN DIACONU**, Str. Bulgăruș nr.
 53, sect. 5, BUCUREȘTI ROMANIA
 (740) **SC RODALL SRL**, Str. Polonă nr.
 115, bl. 15, ap.19, sector 1,
 BUCUREȘTI

(540)

DECOMANIA

(511) *Produse și/sau servicii grupate pe clase*:

16 Hârtie, carton și produse din aceste materiale, necuprinse în alte clase; produse de imprimare; articole

pentru legătorie; fotografii; papetărie; adezivi (substanțe de lipit) pentru papetărie sau menaj; materiale pentru artiști; pensule; mașini de scris și articole de birou (cu excepția mobilelor); materiale de instruire sau învățământ (cu excepția aparatelor); materiale plastice pentru ambalaj (necuprinse în alte clase); caractere tipografice; clișee.

35 Publicitate; gestiunea afacerilor comerciale; administrație comercială; lucrări de birou.

38 Telecomunicații, și în special prin internet; servicii de difuzare a programelor de radio și televiziune.

41 Educație; instruire; divertisment; activități sportive și culturale; emisiuni de televiziune.

42 Activitate de consultanță în domeniul designului interior, al arhitecturii, al arhitecturii interioare, decorațiuni interioare.



(210) **M 2007 11242** (111) **098289**
 (151) 07.12.2007
 (732) **SC ANCHOR GRUP SA**, Bd.
 Timișoara, nr.26Z, Clădirea Anchor
 Plaza, et.11, Corp B, Biroul 11B01 și
 et.12, Corp A, Biroul 12A01, sector
 6, 061331, BUCUREȘTI ROMANIA

(540)

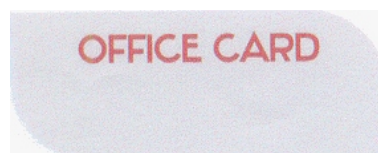

OFFICE CARD

(531) *Clasificare Viena*: 270502; 270511;

(591) Culori revendicate: grenamaro (pantone 195C), gri

(511) *Produse și/sau servicii grupate pe clase:*

9 Card destinat angajaților societăților care își desfășoară activitatea în cadrul clădirii de birouri "Anchor Plaza", card de cumpărături în baza căruia angajații beneficiază de reducere în anumite magazine din cadrul centrelor comerciale "București Mall" și "Plaza România".



(210) **M 2007 11243** (111) **098290**

(151) 07.12.2007

(732) **SC ANCHOR GRUP SA**, Bd. Timișoara, nr.26Z, Clădirea Anchor Plaza, et.11, Corp B, Biroul 11B01 și et.12, Corp A, Biroul 12A01, sector 6, 061331, BUCUREȘTI ROMANIA

(540)



OFFICE CARD

(531) *Clasificare Viena:* 270502; 270511;

(591) Culori revendicate: gri, alb

(511) *Produse și/sau servicii grupate pe clase:*

9 Card destinat angajaților societăților care își desfășoară activitatea în cadrul clădirii de birouri "Anchor Plaza", card de cumpărături în baza căruia angajații beneficiază de reducere în anumite magazine din cadrul centrelor comerciale "București Mall" și "Plaza România"



(210) **M 2007 11401** (111) **098393**

(151) 11.12.2007

(732) **SC VINCON VRANCEA SA**, Str. Avântului nr. 12, județul Vrancea, 620075, FOCȘANI ROMANIA

(540)

DOI COCOSI

(511) *Produse și/sau servicii grupate pe clase:*

35 Publicitate; gestiunea afacerilor comerciale; administrație comercială.



(210) **M 2007 11487** (111) **098260**

(151) 13.12.2007

(732) **WILLIAMS DAVID MAURICE**, 51 Lower Village Road, Sunninghill, Ascot,, SL 5 7 AF, BERKS REGATUL UNIT ENGLAND

(740) **FRISCH & PARTNERS SRL**, Str. Ceasornicului nr. 7, sector 1 BUCUREȘTI

(540)

POKET TV ON STAGE

În conformitate cu articolul 7 din Legea nr 84/1998 : marca a fost înregistrată pe baza consimțământului titularului mărcii anterioare, conform adresei nr. : 1002555/29.0.2009.

(511) *Produse și/sau servicii grupate pe clase:*

16 Hârtie, carton și produse din aceste materiale, necuprinse în alte clase; produse de imprimerie; articole pentru legătorie; fotografii; papetărie; adezivi (materiale colante) pentru papetărie sau menaj; materiale pentru artiști; pensule; mașini de scris și articole de birou (cu excepția mobilelor); materiale de instruire sau învățământ (cu

excepția aparatelor); materiale plastice pentru ambalaj (necuprinse în alte clase); caractere tipografice; clișee.

- 35 Publicitate; gestiunea afacerilor comerciale; administrație comercială; lucrări de birou.
- 38 Telecomunicații.
- 41 Educație; instruire; divertisment; activități sportive și culturale.



(210) **M 2007 11617** (111) **098345**
 (151) 18.12.2007
 (732) **SC ANAMCARA MEDIA GROUP SRL**, Str. Constantin Caracas nr. 22, sector 1, BUCUREȘTI ROMANIA

(540)



BILLION EURO CLUB FINANCIAL AWARDS FOR EXCELLENCE

(531) *Clasificare Viena: 270509; 290113;*

(591) Culori revendicate: verde (pantone 349C), roșu (pantone 485C), gri (pantone 277C)

În conformitate cu: regula 17 Alineatul 4 din regulamentul de aplicare al Legii 84/1998, conform adresei nr. 1025978/13.08.2008, solicitantul nu revendică un drept exclusiv asupra denumirii:

FINANCIAL AWARDS FOR EXCELLENCE

(511) *Produse și/sau servicii grupate pe clase:*

9 Publicații electronice care pot fi descărcate (downloadable).

16 Hârtie, carton și produse din aceste materiale, necuprinse în alte clase; produse de imprimare; articole pentru legătorie; fotografii; papetărie; adezivi (substanțe de lipit) pentru papetărie sau menaj; materiale pentru artiști; pensule; mașini de scris și articole de birou (cu excepția mobilierului); materiale de instruire sau învățământ (cu excepția aparatelor); materiale plastice pentru ambalare (necuprinse în alte clase); caractere tipografice; clișee, publicații, publicații on line.

35 Publicitate; gestiunea afacerilor comerciale; administrație comercială; lucrări de birou.

41 Educație; instruire; divertisment; activități sportive și culturale.



(210) **M 2007 11811** (111) **098233**
 (151) 21.12.2007

(732) **RĂZVAN MARIAN DOBRE**, Bd. Dimitrie Cantemir nr.4, sector 4, 040242, BUCUREȘTI ROMANIA

(740) **ALLEGRA CONSULTING S.R.L.**, Bd. Octavian Goga Nr. 23, Bl. M106, Sc. 4, Et.4, Ap. 117, Sector 3 BUCUREȘTI

(540)



GLAMOUR FLOORS MAKES YOUR BUSINESS FLOURISH

(531) *Clasificare Viena: 071505; 260418; 290101;*

(591) Culori revendicate: grenă

- (511) *Produse și/sau servicii grupate pe clase:*
 27 Covoare, preșuri, rogojini, linoleum și alte produse pentru acoperirea podelelor; tapete murale, nu din materiale textile.
 35 Publicitate; gestiunea afacerilor comerciale; administrație comercială (toate aceste servicii referitoare la clasele 03, 06, 19, 24 (tapet textil), 27); lucrări de birou.
 37 Construcții; reparații; servicii de instalații.



- (210) **M 2007 11865** (111) **098927**
 (151) 28.12.2007
 (732) **NICOLAU VALENTIN**, Str. Buzoiani Iani nr. 14, sector 1, 011573, BUCUREȘTI ROMANIA
 (540)

PREMIILE SMART

- (511) *Produse și/sau servicii grupate pe clase:*
 35 Servicii de editare și redactare, constituire baze de date.
 38 Servicii efectuate prin intermediul internetului.
 39 Difuzare.



- (210) **M 2008 00388** (111) **098480**
 (151) 18.01.2008
 (732) **SC ASIGURAREA ROMANEASCA ASIROM SA**, Bd. Carol I nr. 31-33, sector 2, 70332, BUCUREȘTI ROMANIA
 (540)



ASIROM VIENNA INSURANCE GROUP

- (531) *Clasificare Viena:* 260323; 261125; 270511; 290114;
 (591) Culori revendicate: albastru, roșu, galben, negru
 (511) *Produse și/sau servicii grupate pe clase:*
 36 Asigurări și reasigurări.



- (210) **M 2008 00439** (111) **098453**
 (151) 21.01.2008
 (732) **SC BAZAR PRODUCTION SRL**, Str. Liviu Rebreanu nr.9A, bl.50A,sc.A, et.4, ap.18, sector 3, **, BUCUREȘTI ROMANIA
 (540)



FWD

- (531) *Clasificare Viena:* 260302; 270502;
 (511) *Produse și/sau servicii grupate pe clase:*
 16 Materiale pentru artiști, de instruire sau învățământ.

35 Publicitate; gestiunea afacerilor comerciale.



(210) **M 2008 00493** (111) **098884**
 (151) 22.01.2008
 (732) **SC PARIS COLLECTION IMPEX SRL**, Calea București nr. 200, județul Ilfov, OTOPENI ROMANIA

(540)



MAGNIFICY

(531) *Clasificare Viena*: 010103; 260113; 260118; 290112;

(591) Culori revendicate: bleu, roșu

(511) *Produse și/sau servicii grupate pe clase*:
 1 Naftalină.



(210) **M 2008 00547** (111) **098302**
 (151) 23.01.2008
 (732) **ATTILA IULIU WEINBERGER**, Str. Vasile Lascăr nr. 33, ap. 15, sector 2, BUCUREȘTI ROMANIA
 (732) **GRADISTEANU VASILE**, Str. Făinari nr. 26, bl. 50, ap. 133, sector 2, **, BUCUREȘTI ROMANIA

(540)

INTERZIS FM

În conformitate cu: regula 17 Alineatul 4 din regulamentul de aplicare al Legii 84/1998, conform adresei nr.

1038009/04.12.2008, solicitantul nu revendică un drept exclusiv asupra denumirii:

FM

(511) *Produse și/sau servicii grupate pe clase*:
 9 Suporturi de înregistrare magnetice, discuri acustice, în principal CD-uri/DVD-uri.
 28 Jocuri, jucării; articole de gimnastică și de sport necuprinse în alte clase; decorațiuni (ornamente) pentru pomul de Crăciun.
 35 Publicitate; gestiunea afacerilor comerciale; administrație comercială; lucrări de birou.
 38 Telecomunicații; radio; televiziune.
 41 Producție de emisiuni și programe de radio și tv, organizare de spectacole, spectacole muzicale, teatrale.



(210) **M 2008 00741** (111) **098847**
 (151) 29.01.2008
 (732) **SC ALFACENTRUM SRL**, Str. Zaharia Barsan nr. 661, Jud. Brașov, 507190, SANPETRU ROMANIA

(540)

CARAT

(511) *Produse și/sau servicii grupate pe clase*:
 30 Cafea, ceai, cacao, zahăr, orez, tapioca, sago, înlocuitori de cafea; produse cofetărie, înghețată comestibilă; miere, sirop de melasă; praf de copt; sare, muștar; oțet, sosuri (condimente); mirodenii, gheață.
 32 Ape minerale și gazoase și alte băuturi nealcoolice; băuturi din fructe și sucuri de fructe; siropuri și

alte preparate pentru fabricarea băuturilor.



(210) **M 2008 00742** (111) **098848**
 (151) 29.01.2008
 (732) **SC ALFACENTRUM SRL**, Str. Zaharia Barsan nr. 661, Jud. Brașov, 507190, SANPETRU ROMANIA

(540)

RITTERBURG

(511) *Produse și/sau servicii grupate pe clase:*
 32 Ape minerale și gazoase și alte băuturi nealcoolice; băuturi din fructe și sucuri de fructe; siropuri și alte preparate pentru fabricarea băuturilor.



(210) **M 2008 00784** (111) **098824**
 (151) 30.01.2008
 (732) **SC INFINIT CREDIT SRL**, Str. Domnișori nr. 77, bl. 93, ap. 18, Județul Prahova, PLOIEȘTI ROMANIA

(540)



INFINIT CREDIT SURSA TA DE BANI

(531) *Clasificare Viena:* 261501; 270502; 270503; 270512; 290113;

(591) Culori revendicate: roșu, bleu, negru

(511) *Produse și/sau servicii grupate pe clase:*

36 Asigurări; afaceri financiare; afaceri monetare; afaceri imobiliare.



(210) **M 2008 01191** (111) **098429**
 (151) 12.02.2008

(732) **CORPORATE DYNAMICS INTERNATIONAL SRL**, Str. Povernei 28, sector 1, **, BUCUREȘTI ROMANIA

(740) **CABINET INDIVIDUAL ANDRONACHE PAUL**, Str. Sibiu nr. 14, bl.E21, et.6, ap.35 BUCUREȘTI

(540)



CORPORATE DYNAMICS INTERNATIONAL PROFESSIONAL TRAINERS AND CONSULTANTS

(531) *Clasificare Viena:* 260107; 260410; 290112;

(591) Culori revendicate: roșu (pantone 485C), gri (pantone 425C)

În conformitate cu: regula 17 Alineatul 4 din regulamentul de aplicare al Legii 84/1998, conform adresei nr. 1003495/06.02.2009, solicitantul nu revendică un drept exclusiv asupra denumirii:

PROFESSIONAL TRAINERS AND CONSULTANTS

(511) *Produse și/sau servicii grupate pe clase:*

41 Educație; instruire; divertisment;

42 activități sportive și culturale.
Servicii științifice și tehnologice, precum și servicii de cercetare și de creație, referitoare la acestea; servicii de analiză și de cercetare industrială; crearea și dezvoltarea calculatoarelor și a programelor de calculator.



(210) **M 2008 01267** (111) **098128**
(151) 13.02.2008
(732) **SC SARCOM SRL**, Str. Pictor Tăttărăscu nr. 7, Jud. Vâlcea, 240103, RÂMNICU VÂLCEA ROMANIA

(540)

CORAL SARCOM

CORAL SARCOM

(531) *Clasificare Viena:* 270511; 270515;

(511) *Produse și/sau servicii grupate pe clase:*

1 Produse chimice destinate industriei, științelor fotografice, agriculturii, horticulturii și silviculturii; rășini artificiale în stare brută, materiale plastice în stare brută; îngrășăminte pentru pământ; compoziții extincatoare; preparate pentru călire și sudura metalelor; produse chimice destinate conservării alimentelor; materiale tanante; adezivi (materiale de lipit) destinați/e industriei.

2 Vopsele, firnisuri, lacuri; substanțe de protecție contra ruginii și contra deteriorării lemnului; materiale colorante, mordanți; rășini naturale în stare brută; metale sub formă de foițe și sub formă de pudră pentru pictori, decoratori, tipografi și artiști, exceptând produsele toner de toate tipurile.

16 Hârtie, carton și produse din aceste materiale, necuprinse în alte clase; produse de imprimare; articole pentru legătorie; fotografii; papetărie; adezivi (materiale colante) pentru papetărie sau menaj; materiale pentru artiști; pensule; mașini de scris și articole de birou (cu excepția mobilelor); materiale de instruire sau învățământ (cu excepția aparatelor); materiale plastice pentru ambalaj (necuprinse în alte clase); caractere tipografice; clișee.

35 Publicitate; gestiunea afacerilor comerciale; administrație comercială; lucrări de birou; servicii de import-export.

39 Transport; ambalarea și depozitarea mărfurilor; organizarea de călătorii.



(210) **M 2008 01370** (111) **098346**
(151) 15.02.2008
(732) **SC SBS BROADCASTING MEDIA SRL**, Iride Business Park, Bdul. Dimitrie Pompei nr. 9-9A, clădirea 20, et. 8, sector 2, **, BUCUREȘTI ROMANIA

(740) **MUSAT & ASOCIATII**, B-DUL AVIATORILOR 43, SECT.1 BUCURESTI

(540)



MS MEGASTAR

- (531) *Clasificare Viena*: 261325; 270503; 290113;
- (591) Culori revendicate: roșu, gri, grena
- (511) *Produse și/sau servicii grupate pe clase*:
- 16 Hârtie, carton și produse din aceste materiale, necuprinse în alte clase; produse de imprimare; articole pentru legătorie; fotografii; papetărie; materiale de instruire sau învățământ (cu excepția aparatelor); caractere tipografice; clișee și în special ziare, reviste și periodice.
- 38 Telecomunicații, și în special prin internet; servicii de difuzare a programelor de radio și televiziune.
- 41 Divertisment; activități sportive și în special emisiuni de televiziune.



- (210) **M 2008 01389** (111) **098261**
(151) 15.02.2008
(732) **SC RELADA COMEXIM SRL**, Str. Păltiniși nr. 2, bl. F8, ap. 42, Jud. Neamț, PIATRA-NEAMȚ ROMANIA
- (740) **BRANDYNAMICS AGENȚIE DE PROPRIETATE INDUSTRIALĂ**, Aleea Caișilor, nr.9, bl.13, ap.17, jud. Neamț PIATRA NEAMȚ
- (540)



RELADA

- (531) *Clasificare Viena*: 260403; 260418; 290112;
- (591) Culori revendicate: albastru, verde

- (511) *Produse și/sau servicii grupate pe clase*:
- 35 Publicitate; gestiunea afacerilor comerciale; administrație comercială; lucrări de birou.
- 38 Telecomunicații.
- 41 Educație; instruire; divertisment; activități sportive și culturale.



- (210) **M 2008 01394** (111) **098115**
(151) 15.02.2008
(732) **BERLIN CHEMIE AG**, Glienicke Weg 125, D-12489, BERLIN GERMANIA
- (740) **SC ROMINVENT SA** Agenție de Brevete, Desene, Marci și Transfer de Tehnologie, Str. Ernil Pangratti nr. 35, et. 1, sector 1 BUCUREȘTI
- (540)

REVITELLE

În conformitate cu articolul 7 din **Legea nr 84/1998** : marca a fost înregistrată pe baza consimțământului titularului mărcii anterioare, conform adresei nr. : 1040239/29.12.2008.

- (511) *Produse și/sau servicii grupate pe clase*:
- 5 Suplimente de hrană (suplimente alimentare) pentru scopuri medicale, cum ar fi substanțe incluse în preparate farmaceutice și preparate cu vitamine, alimente dietetice (hrana dietetică) și băuturi dietetice pentru scopuri medicale.



(210) **M 2008 01781** (111) **098394**
 (151) 26.02.2008
 (732) **SC FRONTIER SRL**, Calea
 Mănăștur nr 93/28, județul Cluj,
 400658, CLUJ NAPOCA ROMANIA

(540)



FRONTIER INTERNATIONAL GROUP

(531) *Clasificare Viena*: 070311; 260418;
 270507; 290113;

(591) Culori revendicate: negru, alb,
 argintiu

(511) *Produse și/sau servicii grupate pe
 clase*:

37 Construcții; reparații; servicii de
 instalare; reparații automobile;
 întreținere automobile; curățare
 automobile; spălare automobile;
 service auto.

39 Transport, cu excepția transportului
 aerian ; ambalare și depozitare a
 mărfurilor; distribuție de bunuri;
 distribuție de anvelope; distribuție
 de lubrifianți.



(210) **M 2008 01792** (111) **098191**
 (151) 26.02.2008
 (732) **SC TRD TNUVA ROMANIA
 DAIRIES SRL**, Șos. Olteniței nr.
 251, Județul Ilfov, **, POPEȘTI
 LEORDENI ROMANIA

(540)

DELICIOS DIN LAPTE PROASPAT, SANATOS

La înregistrare solicitantul a invocat
 prevederile art.5 alin.II. conform căruia

dispozițiile art.5 alin.1 lit.b),c) și d) nu se
 aplică, dacă, înainte de data cererii de
 înregistrare a mărcii și ca urmare a folosirii
 acesteia, marca a dobândit un caracter
 distinctiv.

(511) *Produse și/sau servicii grupate pe
 clase*:
 29 Produse lactate.



(210) **M 2008 01815** (111) **098129**
 (151) 27.02.2008
 (732) **SC ACTIV SYS MEDICAL SRL**, Str.
 Intrarea Ronda nr. 2, sector 2, **,
 BUCUREȘTI ROMANIA
 (740) AGENȚIA DE PROPRIETATE
 INDUSTRIALĂ ARIANA SRL, Str.
 15 Noiembrie 90 , sc.B , ap.5
 BRAȘOV

(540)



ANNE'S

(531) *Clasificare Viena*: 050522; 051309;
 270508;

(591) Culori revendicate: gri, mov

(511) *Produse și/sau servicii grupate pe
 clase*:

35 Publicitate în domeniul decorațiuni
 interioare și saloane de înfrumusețare;
 comercializare de articole
 decorațiuni interioare și produse de
 înfrumusețare; import-export și
 comercializare prin lanț de maga-
 zine de articole pentru decorațiuni
 interioare și produse de
 înfrumusețare.

42 Servicii de decorațiuni interioare.

44 Servicii medicale; servicii veterinare; servicii de igienă și de îngrijire a frumuseții pentru oameni sau animale; servicii de agricultură, horticultură și silvicultură.



(210) **M 2008 01857** (111) **098192**
 (151) 27.02.2008
 (732) **LEITZ GMBH & CO.KG**,
 Leitzstrasse 2, 73447,
 OBERKOCHEN GERMANIA
 (740) SC ROMINVENT SA Agenție de
 Brevete, Desene, Marci și Transfer
 de Tehnologie, Str. Ermil Pangratti
 nr. 35, et. 1, sector 1 BUCUREȘTI

(540)



LEITZ

(531) *Clasificare Viena:* 260418;

**În conformitate cu articolul 7 din
 Legea nr 84/1998** : marca a fost
 înregistrată pe baza consimțământului
 titularului mărcii anterioare, conform
 adresei nr. : 100527/08.01.2009.

(511) *Produse și/sau servicii grupate pe
 clase:*

7 Unelte pentru mașini-unelte, în mod
 deosebit pentru tăierea (aschiera)
 sau prelucrarea lemnului și/sau a
 plasticului; piese de schimb (părți)
 pentru unelte (echipamentele)
 menționate mai sus, în mod
 deosebit scule de aschiere și cuțite
 de tăiat (de croit); scule de fixare
 pentru mașini unelte și pentru
 piesele mașinilor unelte; mașini
 (aparate) și anume mașini pentru

măsurat.

9 Aparate și instrumente de măsurare;
 software, în mod deosebit software
 pentru administrarea uneltelor.
 37 Ascuțirea cuțitelor.



(210) **M 2008 01899** (111) **098849**
 (151) 28.02.2008
 (732) **SC MILCA SRL**, Jud. Giurgiu, **,
 COMUNA COMANA ROMANIA

(540)

TORUM

(511) *Produse și/sau servicii grupate pe
 clase:*

19 Constructii transportabile nemetalice
 (usi de garaj rezidentiale;jaluzele
 nemetalice),rulouri exterioare.
 24 Plase contra țânțarilor.



(210) **M 2008 02160** (111) **098417**
 (151) 07.03.2008
 (732) **WOODCOTE ROMANIA SRL**,
 Calea Baciului nr. 2-4, Jud. Cluj,
 400230, CLUJ NAPOCA ROMANIA
 (740) INTELMMI CONSULT SRL, Str.
 Sânguineț nr. 39, ap.12 TÂRGU
 MUREȘ

(540)



**WOODCOTE FORȚA
 PARTENERIATULUI**

(531) *Clasificare Viena*: 260418; 270509; 290113;

(591) Culori revendicate: albastru, negru, gri

În conformitate cu articolul 7 din Legea nr 84/1998 : marca a fost înregistrată pe baza consimțământului titularului mărcii anterioare, conform adresei nr. : 1003288/05.02.2009.

(511) *Produse și/sau servicii grupate pe clase*:

35 Publicitate; gestiunea afacerilor comerciale; administrație comercială; lucrări de birou.

37 Construcții; reparații; servicii de instalații.

39 Transport; ambalare, depozitarea, distribuția mărfurilor; organizarea de călătorii.



(210) **M 2008 02235** (111) **098245**
(151) 10.03.2008

(732) **AUGUSTIN RUSSU**, Str. Erou Nicolae nr. 10B, jud. Ilfov, **, VOLUNTARI ROMANIA

(740) CABINET INDIVIDUAL PROPRIETATE INDUSTRIALĂ IULIA BURBEA, Str. Stirbei Voda nr. 105, bl.24B, ap. 4, , sector 1 BUCURESTI

(540)

PRIMUS MICROGRANULAR

(511) *Produse și/sau servicii grupate pe clase*:

1 Produse chimice destinate industriei, științelor fotografice, agriculturii, horticulturii și silviculturii; rășini artificiale în stare brută, materiale plastice în stare brută; îngrășăminte pentru pământ; compoziții extincatoare; preparate

pentru călire și sudura metalelor; produse chimice destinate conservării alimentelor; materiale tanante; adezivi (materiale de lipit) destinate industriei.

17 Cauciuc, gutapercă, gumă, azbest, mică și produse din aceste materiale necuprinse în alte clase; produse din materiale plastice semi-prelucrate; materiale de călăfătuire, etanșare și izolare, în special sisteme de termoizolații; conducte flexibile nemetalice.

19 Materiale de construcție nemetalice, conducte rigide nemetalice pentru construcție, asfalt, smoală și bitum; construcții transportabile nemetalice; monumente nemetalice.

35 Publicitate; gestiunea afacerilor comerciale; administrație comercială; lucrări de birou.



(210) **M 2008 02236** (111) **098246**
(151) 10.03.2008

(732) **AUGUSTIN RUSSU**, Str. Erou Nicolae nr. 10B, jud. Ilfov, **, VOLUNTARI ROMANIA

(740) CABINET INDIVIDUAL PROPRIETATE INDUSTRIALĂ IULIA BURBEA, Str. Stirbei Voda nr. 105, bl.24B, ap. 4, , sector 1 BUCURESTI

(540)

PRIMUS MICROGRANULAR

(511) *Produse și/sau servicii grupate pe clase*:

1 Produse chimice destinate industriei, științelor fotografice, agriculturii, horticulturii și silviculturii; rășini artificiale în stare brută, materiale plastice în stare brută; îngrășăminte pentru pământ; compoziții extincatoare; preparate pentru călire și sudura metalelor; produse chimice

- destinate conservării alimentelor; materiale tanante; adezivi (materiale de lipit) destinate industriei.
- 17 Cauciuc, gutapercă, gumă, azbest, mică și produse din aceste materiale necuprinse în alte clase; produse din materiale plastice semiprelucrate; materiale de călăfătuire, etanșare și izolare, în special sisteme de termoizolații; conducte flexibile nemetalice.
- 19 Materiale de construcție nemetalice, conducte rigide nemetalice pentru construcție, asfalt, smoală și bitum; construcții transportabile nemetalice; monumente nemetalice.
- 35 Publicitate; gestiunea afacerilor comerciale; administrație comercială; lucrări de birou.



- (210) **M 2008 02244** (111) **098494**
 (151) 10.03.2008
 (732) **SC POWER ONE SECURITY SRL**, Aleea Postăvarul nr. 4, bl.C4, sc.8, et. 1, ap. 96, sector 3, **, BUCURESTI ROMANIA

(540)



POWER ONE SECURITY

- (531) *Clasificare Viena*: 260104; 260418; 290113;
- (591) Culori revendicate: albastru, galben, argintiu
- (511) *Produse și/sau servicii grupate pe clase*:
- 37 Servicii de instalare și construcții auxiliare pentru sisteme de pază, montare sisteme de alarmă pentru imobile; montarea de sisteme electrice și antiincendiu; montarea

- de sisteme electronice de control acces și supraveghere video.
- 38 Servicii de dispecerat pentru monitorizarea serviciilor de pază.
- 39 Servicii de transport securizat, servicii de transport valori.



- (210) **M 2008 02249** (111) **098108**
 (151) 11.03.2008
 (732) **SC REGINA GRIMPEX SRL**, Calea Văcărești nr. 312, bl. 2B, sc. A, ap. 3, sector 4, **, BUCUREȘTI ROMANIA

(540)



VICO BUCĂTĂRIA MAGICĂ

- (531) *Clasificare Viena*: 260104; 260118; 261113; 290112;
- (591) Culori revendicate: verde, crem

În conformitate cu articolul 7 din Legea nr 84/1998 : marca a fost înregistrată pe baza consimțământului titularului mărcii anterioare, conform adresei nr. : 1001621/21.01.2009.

- (511) *Produse și/sau servicii grupate pe clase*:
- 29 Carne, pește, păsări, vânat; extracte din carne; ouă, lapte și produse lactate; uleiuri și grăsimi comestibile.
- 30 Cafea, ceai, cacao, zahăr, orez, tapioca, sago, înlocuitori de cafea; pâine, produse de patiserie și

cofetărie, înghețată comestibilă; miere, sirop de melasă; drojdie, praf de copt; sare, muștar; oțet, sosuri (condimente); mirodenii, gheață.

- 39 Transport; ambalare și depozitarea mărfurilor; organizarea de călătorii.
43 Servicii de alimentație publică; servicii de cazare publică.



- (210) **M 2008 02250** (111) **098109**
(151) 11.03.2008
(732) **SC REGINA GRIMPEX SRL**, Calea Văcărești nr. 312, bl. 2B, sc. A, ap. 3, sector 4, BUCUREȘTI ROMANIA

(540)



VICO QUALITY FOOD

- (531) *Clasificare Viena:* 260118; 261113; 270502; 290113;
(591) Culori revendicate: verde, alb, gri

În conformitate cu: regula 17 Alineatul 4 din regulamentul de aplicare al Legii 84/1998, conform adresei nr. 1001622/21.01.2009, solicitantul nu revendică un drept exclusiv asupra denumirii:

QUALITY FOOD

În conformitate cu articolul 7 din **Legea nr 84/1998** : marca a fost înregistrată pe baza consimțământului titularului mărcii anterioare, conform adresei nr. : 1001622/21.01.2009.

(511) *Produse și/sau servicii grupate pe clase:*

- 29 Carne, pește, păsări, vânat; extracte din carne; ouă, lapte și produse lactate; uleiuri și grăsimi comestibile.
30 Cafea, ceai, cacao, zahăr, orez, tapioca, sago, înlocuitori de cafea; pâine, produse de patiserie și cofetărie, înghețată comestibilă; miere, sirop de melasă; drojdie, praf de copt; sare, muștar; oțet, sosuri (condimente); mirodenii, gheață.
39 Transport; ambalare și depozitarea mărfurilor; organizarea de călătorii.
43 Servicii de alimentație publică; servicii de cazare publică.



- (210) **M 2008 02251** (111) **098110**
(151) 11.03.2008
(732) **SC REGINA GRIMPEX SRL**, Calea Văcărești nr. 312, bl. 2B, sc. A, ap. 3, sector 4, **, BUCUREȘTI ROMANIA

(540)



VICO

- (531) *Clasificare Viena:* 260104; 260118; 290112;
(591) Culori revendicate: verde, alb
(511) *Produse și/sau servicii grupate pe clase:*
29 Carne, pește, păsări, vânat; extracte din carne; ouă, lapte și produse

- lactate; uleiuri și grăsimi comestibile.
- 30 Cafea, ceai, cacao, zahăr, orez, tapioca, sago, înlocuitori de cafea; pâine, produse de patiserie și cofetărie, înghețată comestibilă; miere, sirop de melasă; drojdie, praf de copt; sare, muștar; oțet, sosuri (condimente); mirodenii, gheață.
- 31 Produse forestiere și cereale, necuprinse în alte clase; animale vii; plante și flori naturale; alimente pentru animale, malt.
- 33 Băuturi alcoolice (cu excepția berii).
- 34 Tutun; articole pentru fumători; chibrituri.
- 39 Transport; ambalare și depozitarea mărfurilor; organizarea de călătorii.
- 43 Servicii de alimentație publică; servicii de cazare publică.



- (210) **M 2008 02272** (111) **098262**
 (151) 11.03.2008
 (732) **EUROLOGIC SRL**, B-dul Bucureștii Noi nr. 76, bl. A12, sc. B, ap.50, sector 1, BUCURESTI ROMANIA

(540)



EUROLOGIC YOUR CREDIT PARTNER

- (531) *Clasificare Viena: 260116; 270502;*
- (591) Culori revendicate: roșu, galben, gri
- (511) *Produse și/sau servicii grupate pe clase:*
- 36 Asigurări; afaceri financiare; afaceri monetare; afaceri imobiliare.



- (210) **M 2008 02473** (111) **098871**
 (151) 18.03.2008
 (732) **SC CLUBMAMI.RO SRL**, Str. Carpați nr. 15, Jud. bacău, 600072, BACĂU ROMANIA

(540)



PENTRUMAMICI.RO PRIMUL CLUB PENTRU MĂMICI

- (531) *Clasificare Viena: 270515; 290104;*
- (591) Culori revendicate: albastru turcoise (pantone 285C)

În conformitate cu: regula 17 Alineatul 4 din regulamentul de aplicare al Legii 84/1998, conform adresei nr. 214829/10.11.2008, solicitantul nu revendică un drept exclusiv asupra denumirii:

PENTRU MAMICI.RO

- (511) *Produse și/sau servicii grupate pe clase:*
- 35 Publicitate; gestiunea afacerilor comerciale; administrație comercială; lucrări de birou; compilarea informațiilor din bazele de date, compilarea statisticilor, comerț electronic; servicii redacționale, ofertă de publicații și carte, tratamentul textelor-redactare; servicii de editare, ditare de presă și publicitate scrisă, publicare publicitate, servicii de închiriere de spații publicitare scrise; materiale de

- publicitate; agenție de publicitate; publicitate on-line în cadrul rețelelor de calculatoare, publicitate outdoor, cercetare de piață, studii de piață, sondaje de opinie; strategie de promovare, reclamă, media, marketing, relații publice.
- 42 Servicii științifice și tehnologice, precum și servicii de cercetare și de creație, referitoare la acestea; servicii de analiză și cercetare industrială, crearea și dezvoltarea calculatoarelor și a programelor de calculator; design-creație și grafică; creație audio-video; servicii de găzduire a site-urilor web; creare și menținere de site-uri web pentru terți, design de software.
- 45 Servicii juridice.



- (210) **M 2008 02489** (111) **098877**
 (151) 18.03.2008
 (732) **SC SERSTILL SRL**, Str. Zorilor nr.4, județul Brașov, **, BRAȘOV ROMANIA
 (740) SC INTEL PROTECT SRL, Str. M. Kogălniceanu nr. 18, bl. 1K, sc. C-D BRAȘOV

(540)



CASA BLANCA

- (531) *Clasificare Viena:* 070311; 260323; 260416; 260418; 270507; 290112;
- (591) Culori revendicate: roșu, alb
- (511) *Produse și/sau servicii grupate pe clase:*
- 6 Articole de lăcătușerie, mecanică și feronerie metalică.

- 11 Aparate și/sau echipamente de climatizare, încălzire, ventilare, distribuție a apei și instalații sanitare; vas, capac și rezervor WC, cu excepția ventilatoarelor de plafon.
- 21 Obiecte și accesorii sanitare și de baie (inclusiv suport prosop, savoniera, perie WC).
- 35 Comercializare (en gros, en detail și intermediere) cu următoarele articole: robinete, armături, țevi, fittinguri, baterii sanitare și alte produse și componente de instalații sanitare; echipamente pentru instalații termice, centrale termice, boilere, echipamente, instalații și aparate de aer condiționat, radiatoare, cu excepția ventilatoarelor de plafon; articole sanitare - inclusiv chiuvete, vase, capace și rezervoare WC, cabine și echipamente de duș, căzi baie; produse de lăcătușerie mecanică și feronerie, materiale de construcții și finisaje - inclusiv pigmenți pentru vopsele de zugrăvit, vopsele, lacuri, grunduri.



- (210) **M 2008 02547** (111) **098495**
 (151) 19.03.2008
 (732) **IONITA IONUT**, Str. Romana nr. 8, bl. LC4, ap. 64, Jud. Galați, **, GALAȚI ROMANIA
 (732) **VASILACHE DANIELA**, Str. C-tin Levaditti nr. 13, bl. Bujor 5, sc. 2, ap. 37, Jud. Galați, **, GALAȚI ROMANIA

(540)

SAMATAX

- (511) *Produse și/sau servicii grupate pe clase:*
- 39 Organizare de călătorii.



(210) **M 2008 02747** (111) **098263**
 (151) 24.03.2008
 (732) **SC MAGELLAN SRL**, Str. Iuliu Maniu nr. 35, Județul Timiș, 300188, TIMIȘOARA ROMANIA

(540)



TIM

(531) *Clasificare Viena:* 260110; 260111; 260120; 270517; 290115;

(591) Culori revendicate: negru, alb, albastru, galben, portocaliu

(511) *Produse și/sau servicii grupate pe clase:*

35 Publicitate; gestiunea afacerilor comerciale; administrație comercială; lucrări de birou.

40 Tratament de materiale.



(210) **M 2008 02748** (111) **098880**
 (151) 25.03.2008
 (732) **SC REWE ROMANIA SRL**, Sat Ștefăneștii de Jos, Tarlăua 41, Parcela A 329, județul Ilfov, **, COMUNA ȘTEFĂNEȘTII DE JOS ROMANIA

(540)

CARIBE

(511) *Produse și/sau servicii grupate pe clase:*

29 Carne, pește, păsări, vânat; extracte din carne; fructe și legume conservate, uscate și fierte; jeleuri,

dulcețuri, compoturi; ouă, lapte și produse lactate; uleiuri și grăsimi comestibile.

30 Cafea, ceai, cacao, zahăr, orez, tapioca, sago, înlocuitori de cafea; făină și preparate făcute din cereale, pâine, produse de patiserie și cofetărie, înghețată comestibilă; miere, sirop de melasă; drojdie, praf de copt; sare, muștar; oțet, sosuri (condimente); mirodenii, gheață.

31 Produse agricole, horticultoare, forestiere și cereale, necuprinse în alte clase; animale vii; fructe și legume proaspete; semințe, plante și flori naturale; alimente pentru animale, malț.



(210) **M 2008 02784** (111) **098347**
 (151) 25.03.2008
 (732) **CRANGUS VALERIU**, Str. Meschendorfer nr. 359, Jud. Brașov, SAMPETRU ROMANIA

(540)



LA TORTILLA MEXICAN FRESH FOOD

(531) *Clasificare Viena:* 260418; 270508; 270509; 290113;

(591) Culori revendicate: alb, roșu, negru

(511) *Produse și/sau servicii grupate pe clase:*

43 Servicii de alimentație publică;

servicii de cazare temporară.



(210) **M 2008 02799** (111) **098496**
 (151) 25.03.2008
 (732) **SANDA AURORA VOICU**, Drumul
 Găzarului nr. 20, bl. 18, sc. 1, ap. 1,
 parter, sector 4, BUCUREȘTI
 ROMANIA

(540)

SAV

(531) *Clasificare Viena: 270502; 270519;*

(511) *Produse și/sau servicii grupate pe clase:*

41 Educație; instruire; divertisment;
 activități sportive și culturale și în
 special activități de divertisment
 oferite de un artist plastic.



(210) **M 2008 02853** (111) **098881**
 (151) 27.03.2008
 (732) **SC GREEN DREAMS SRL**, Bdul.
 N. Bălcescu bl.2, ap.40, Județul
 Hunedoara, DEVA ROMANIA
 (740) **ARIANA AGENȚIE DE**
PROPRIETATE INDUSTRIALĂ
SRL, Calea Aradului nr. 33, ap.7,
 județ Timiș TIMIȘOARA

(540)

FLOWER POWER

(511) *Produse și/sau servicii grupate pe clase:*

35 Regruparea în avantajul terților a
 florilor, accesorii pentru acestea,
 obiecte de design; aranjamente
 florale; ghivece, (cu excepția
 transportului lor) permițând
 consumatorilor să le vadă și să le
 cumpere comod; lanțuri de
 magazine.



(210) **M 2008 02970** (111) **098322**
 (151) 28.03.2008
 (732) **MANAILA BOGDAN NICOLAE**,
 Aleea Bahluiului nr. 16, bl. 162, ap.
 120, județul Prahova, **, PLOIEȘTI
 ROMANIA

(740) **CABINET DE PROPRIETATE**
INDUSTRIALA BIONPI, Calea
 Dorobanților nr. 126-130, bl. 8, et. 9,
 ap. 50, sector 1 BUCUREȘTI

(540)

YUPPIE

(531) *Clasificare Viena: 270501; 270502;*

(511) *Produse și/sau servicii grupate pe clase:*

9 Documente, informații, video, sunet,
 text și alte medii sau multimedia (cu
 derulare continuă sau nu), toate
 înregistrate electronic sau putând fi
 descărcate de pe Internet, rețele
 extranet sau alte rețele de
 comunicații; programe de calculator
 pentru crearea de pagini web;
 software de calculator pentru
 crearea dinamică a site-urilor web ;
 programe de calculator distribuite
 on-line prin Internet și Web ;
 software de calculator furnizabil

și/sau descărcabil de pe Internet; software de calculator și publicații în format electronic furnizate on-line din baze de date sau de pe Internet (inclusiv site-uri web) ; servere pentru găzduire Web ; publicații în format electronic furnizate on-line din baze de date sau din facilități de pe Internet (inclusiv site-uri web), descărcabile de pe internet; muzică digitală (descarcabilă) provenind de pe site-uri web cu fișiere în format MP3 de pe Internet; cititoare de coduri de bare de mână pentru comunicarea cu un software de calculator asociat, pentru lansarea site-urilor web; software de calculator pentru interfețe cu sisteme automate de lansare a site-urilor web prin apăsarea unei taste ; hardware și software de calculator, inclusiv software de calculator pentru introducerea și apelarea informațiilor pe Internet și world wide web ; software de calculator pentru căutarea și recuperarea informațiilor, a site-urilor web și a altor resurse din rețelele globale de calculatoare sau din alte rețele de comunicații și anume rețele de comunicații electronice și rețele de comunicații optice cu ajutorul unei inteligente artificiale cu activare prin voce; software de calculator pentru dezvoltarea de software interactiv de calculator, modelarea și animarea tridimensională de caractere și obiecte, mixare de sunet, artă grafică și dezvoltare de site-uri web în domeniile divertisment, marketing și publicitate, formare și educație.

35 Furnizare de anunțuri publicitare accesibile prin rețele de comunicații și de calculatoare, inclusiv prin Internet și site-uri de Internet; compilare de reclame pentru pagini web pe Internet ; creare de anunțuri

publicitare pentru a fi utilizate ca pagini web; compilare de anunțuri publicitare pentru utilizare pe pagini web de Internet; furnizare de informații comerciale, inclusiv de informații furnizate on-line dintr-o bază de date computerizată, prin pagini web de Internet; servicii de informații, publicitate și promovare în domeniul afacerilor, prestate on-line dintr-o bază de date computerizată sau prin pagini web pe Internet; comercializare de pagini principale pe Internet ; pregătire de pagini publicitare pe suporturi electronice; furnizare de spațiu pe site-uri web pentru promovare de produse și servicii; trimiterea vizitatorilor de site-uri web la furnizorii de produse și servicii ; prestare de marketing și promovare on-line, din baze de date computerizate sau de pe Internet (inclusiv site-uri web); publicitate on-line pe o rețea informatică; închirierea de spații publicitare; punerea la zi a materialelor publicitare; căutare și culegere de date și de informații în fișiere informatice; închirierea de timpi de publicitate on-line; procesare de cuvinte, de informații, de date, compilare și sistematizare de informații într-o bază de date computerizată; diseminare de informații despre oferte de produse și servicii; informații statistice și informații asupra locurilor de muncă; anunțuri cu locuri de muncă; consiliere privind căutarea unui loc de muncă; informații asupra cererilor de locuri de muncă, ordonare, selectare și clasificare a CV solicitanților de locuri de muncă, evidența interviurilor; gestionarea locurilor de muncă , ofertelor și solicitărilor în acest domeniu și a personalului care se ocupă de aceasta; consultanță în domeniul

38 serviciilor de recrutate personal, de angajări; stocare și căutare computerizate de informații de afaceri și locuri de muncă; stocare, gestionare, căutare ei reorganizare a datelor și informațiilor ; editare; interviuri, ateliere, consultații și acțiuni de plasare a forței de muncă. Exploatare de directoare de pe Internet, în special servere Internet Locator (ILS); furnizarea accesului la rețele de date, în special la Internet, la forumuri de pe Internet, world wide web și servicii de server; servicii de acces la Internet; oferte de servicii pe Internet; servicii de portaluri de Internet; servicii de protocol Internet; transmitere de mesaje și imagini asistate de calculator; comunicații prin terminale de calculator; servicii de afișare electronica, de buletine electronice; difuzarea de programe educaționale și de instruire on-line; furnizarea accesului la internet, la o rețea informatică local și globală; furnizare de pagini web; servicii de găzduire a serverelor și găzduire pentru comerțul electronic protejat; telecomunicații în domeniul informațiilor (inclusiv pagini web), programelor de calculator și altor date; transmisii în direct, accesibile prin intermediul unor pagini principale pe Internet (camera Web); transmisie de mesaje, date, informații, programe de calculator, pagini web, imagini și/sau documente prin Internet sau alte rețele de comunicații; furnizare de servicii de browser web; furnizare de legături la site-uri web pentru terți și între site-uri web; furnizare de instalații și structuri de world wide web; furnizarea accesului la site-uri web cu muzică digitala pe Internet; furnizare de legături hipertext între site-uri web; furnizarea accesului la site-uri web

cu muzică în format MP3 pe Internet; comunicații prin terminale de calculator, comunicații în world wide web liber și restricționat, conexiuni la o rețea de calculatoare; gestionarea adreselor de poștă electronică, site-urilor web, domeniilor și a portalurilor de transmisie de date; furnizarea accesului la site-uri web cu muzică digitală sau în format MP3, pe Internet sau într-o rețea de calculatoare globală ; furnizarea accesului la rețele de date, în special la Internet, la forumuri de pe Internet, world wide web și servicii de server; furnizarea accesului utilizatorilor multipli la informații privind serviciile de programare și la o gama largă de alte informații, prin Internet sau prin world wide web; furnizarea accesului la fotografii; informații interactive furnizate on-line din baze de date computerizate sau de pe internet, informații în domeniul știrilor, furnizate on-line dintr-o baza de date computerizată sau de pe internet, cursuri interactive și de la distanță asigurate on-line printr-o conexiune de telecomunicații sau printr-o rețea de calculatoare, servicii furnizate on-line sau prin internet și extraneturi, asigurare de acces și închiriere de timp de acces la baze de date computerizate sau la informații on-line; servicii de internet; furnizare și exploatare de motoare de căutare pentru căutare pe Internet de locuri de muncă; servicii de acces la baze de date și la centre de căutare a informațiilor și centre de căutare telematice.

41 Informare în materie de instruire, educație de cultură generală și de divertisment; servicii de informații în materie de recreere; editarea și furnizarea on-line de publicații electronice, de ghiduri educaționale,

programe școlare și de divertisment; servicii de furnizare de jocuri on-line pornind de la o rețea de calculatoare; servicii de imagini digitale (reprezentări); editare electronică on-line; divertisment on-line; distribuire on-line de divertisment audiovizual; furnizare de mijloace de educație, de recreere, de informații sportive on-line; furnizare de publicații electronice, periodice, reviste, cărți, publicații care nu pot fi descărcate, jurnale electronice și descărcabile și prestate într-o rețea de calculatoare on-line; servicii în domeniul jocurilor electronice, inclusiv furnizare de jocuri pe calculator on-line sau printr-o rețea globală de calculatoare, descărcabile și prestate într-o rețea de calculatoare on-line; toate furnizate on-line dintr-o baza de date computerizată sau de pe Internet; furnizare de informații în domeniul divertismentului, on-line sau de pe Internet; servicii de divertisment furnizate on-line din baze de date sau pagini web de pe Internet ; informații și servicii în domeniul educației, furnizate on-line dintr-o bază de date computerizată sau de pe Internet; organizare de cursuri, seminarii, conferințe și furnizare on-line de materiale de instruire în domeniul finanțelor ; servicii de informații, consiliere și consultanță privind serviciile menționate anterior.

42 Servicii de internet (furnizare, prelucrare și asigurare de module interactive pe Internet; prelucrare și prezentare de informații prin intermediul Internetului; construirea unei platforme de Internet pentru comerțul electronic ; conversia de date și de programe informatice (altele decât cele fizice); proiectare de pagini web, inclusiv proiectare de

pagini web pentru utilizare pe Internet; proiectare și furnizare de pagini principale și pagini web ; creare de pagini stocate pe suport electronic pentru servicii on-line și Internet (pagini world wide web); instalare de pagini web pe Internet pentru terți (găzduire web); servicii de proiectare de pagini web; compilare de pagini web pe Internet; creare și dezvoltare de pagini (site-uri) web; proiectare și furnizare de pagini web; proiectare și compilare de pagini web; creare, proiectare și dezvoltare de pagini web pe Internet; proiectare grafică pentru compilare de pagini web pe Internet; instalare de pagini web pe Internet, inclusiv pentru terți; design, desene și texte la comandă, toate pentru compilarea de pagini web pentru Internet; proiectare, desen și redactare la comanda de pagini web pentru o rețea globală de calculatoare; creare, proiectare, redactare și actualizare de pagini web pentru terți; proiectare grafică, desen și redactare la comandă pentru compilare de pagini web pe Internet; servicii de liste alfabetice și tematice pentru localizare de persoane, locuri, organizații, numere de telefon, pagini web și adrese de poștă electronică; creare de pagini pentru rețele (pagini principale); creare, dezvoltare, perfecționare și adaptare de programe de prelucrare a datelor și/sau fișierelor de date (inclusiv pagini multimedia și pagini principale) pentru terți; proiectare de pagini Internet pentru terți; creare de pagini principale pentru terți; creare și actualizare de pagini principale pentru rețele de calculatoare; proiectare, elaborare și creare de pagini diseminate prin rețele de calculatoare; furnizare de pagini principale și/sau adrese poștale electronice pentru terți; creare,

proiectare, dezvoltare, consultare, găzduire, administrare, promovare, personalizare, implementare și exploatare de site-uri web pentru terți și găzduire, gestionarea de site-uri web în general și pentru terți; creare, proiectare, dezvoltare, consultare, găzduire, administrare, promovare, personalizare, implementare și exploatare de site-uri web de Internet; servicii de site-uri web și de site-uri de internet; servicii de portaluri pentru site-uri web; gestionare, asistență tehnică și creare de stații web; găzduire de site-uri web ale terților pe un server, pentru o rețea globală de calculatoare; creare, proiectare, desenare, redactare la comanda și/sau administrare de site-uri web; dezvoltare de site-uri web pentru și/sau incluzând facilitarea managementului integrat al cărților de credit; servicii de consultanță în domeniul creării, dezvoltării, administrării și utilizării paginilor web; servicii de consiliere în domeniul serverelor de world wide web (www); servicii de consiliere în domeniul creării, dezvoltării, administrării și utilizării site-urilor web și servicii on-line; consultanță profesională și asistență pentru crearea de site-uri web statice și dinamice; furnizare de programe de calculator în rețele de date, în special pe Internet și world wide web; servicii prestate de un furnizor de servicii de Internet, și anume programare pentru soluționarea problemelor locale specifice de Internet, redactare de scrisori personale și în special redactare de scrisori personale pe Internet și/sau world wide web; furnizarea accesului public și privat la calculatoare, calculatoare personale, Internet și world wide web; furnizare de acces, închiriere

de timp de acces și asigurarea posibilității de căutare, accesare, indexare, conectare și organizare a datelor pe Internet, în rețele de comunicații electronice și baze de date electronice; consultanță, proiectare, testare, cercetare, analiza, asistență tehnică și alte servicii tehnice și de consiliere, toate în domeniul informaticii, programării calculatoarelor, multimedia, Internetului și site-urilor web; consultanță în probleme legate de relațiile de muncă; exploatare de motoare de căutare; căutare și accesare de informații; proiectare, administrare și actualizare a unui motor de căutare într-o rețea și punere la dispoziție de softuri de căutare și definire după anumite criterii; servicii computerizate de căutare on-line; servicii de baze de date, în special colectare, prelucrare, arhivare, stocare și căutare de publicații și titluri.

45 Servicii juridice; servicii de siguranță pentru protejarea bunurilor și indivizilor; servicii personale și sociale oferite de către terți destinate să satisfacă nevoile indivizilor; furnizarea și operarea serviciilor de întâlniri pe internet on-line dating; dating club; servicii sociale adresate indivizilor via internet / website; servicii de consultanță în astrologie și horoscop de tarot și consultanță spirituală.



- (210) **M 2008 03058** (111) **098107**
 (151) 01.04.2008
 (732) **BUDIS SANDRA MARILYN ANDREEA**, Str. Silfidelor nr. 4, et. 5, ap. 11, sector 4, BUCUREȘTI ROMANIA
 (740) I.P. NEW MARK COMPANY SRL, bdul. Mircea Vodă nr. 37, bl.M29, sc.C, ap.83, sector 3 BUCUREȘTI

(540)

RADIO - ONG.RO

În conformitate cu: regula 17 Alineatul 4 din regulamentul de aplicare al Legii 84/1998, conform adresei nr. 1032144/13.10.2009, solicitantul nu revendică un drept exclusiv asupra denumirii:

.RO

- (511) *Produse și/sau servicii grupate pe clase:*
 16 Hârtie, carton și produse din aceste materiale, necuprinse în alte clase; produse de imprimare; articole pentru legătorie; fotografii; papetărie; adezivi (materiale colante) pentru papetărie sau menaj; materiale pentru artiști; pensule; mașini de scris și articole de birou (cu excepția mobilelor); materiale de instruire sau învățământ (cu excepția aparatelor); materiale plastice pentru ambalaj (necuprinse în alte clase); caractere tipografice; clișee.
 35 Publicitate; gestiunea afacerilor comerciale; administrație comercială; lucrări de birou.
 38 Telecomunicații.
 41 Educație; instruire; divertisment; activități sportive și culturale.



- (210) **M 2008 03072** (111) **098130**
 (151) 02.04.2008
 (732) **SC OPTILINE SRL**, Str. Fedra nr. 22, Jud. Timiș, **, TIMIȘOARA ROMANIA
 (740) ARIANA AGENȚIE DE PROPRIETATE INDUSTRIALĂ SRL, Calea Aradului nr. 33, ap.7, județ Timiș TIMIȘOARA

(540)



OPTILINE

- (531) *Clasificare Viena:* 260116; 270512; 290104;
 (591) Culori revendicate: albastru
 (511) *Produse și/sau servicii grupate pe clase:*
 35 Import-export de produse și aparatură pentru optică medicală, activități de comercializare a acestor produse, lanț de magazine.



- (210) **M 2008 03083** (111) **098454**
 (151) 02.04.2008
 (732) **SC AUTHENTIC SPIRIT SRL**, Str. București nr. 83, ap. 12, Județul Cluj, 400613, CLUJ NAPOCA ROMANIA
 (540)

MOTORBIKE

(511) *Produse și/sau servicii grupate pe clase:*

37 Servicii de reparații pentru motociclete.



(210) **M 2008 03108** (111) **097988**

(151) 02.04.2008

(732) **SC BMF PHARM SRL**, Calea Călărașilor nr.178, bl.60, sc.1, et.3, ap.14, BUCUREȘTI ROMANIA

(740) **INVENTA - AGENȚIE DE PROPRIETATE INTELLECTUALĂ SRL**, B-dul Corneliu Coposu nr. 7, bl. 104, sc. 2, et. 1, ap. 31, sector 3 BUCUREȘTI

(540)

CARDIOFAR

(511) *Produse și/sau servicii grupate pe clase:*

5 Produse farmaceutice și veterinare; produse igienice pentru medicină; substanțe dietetice de uz medical, alimente pentru sugari; plasturi și materiale pentru pansamente; materiale pentru plombarea dinților și pentru mulaje dentare; dezinfectante; produse pentru distrugerea animalelor dăunătoare, fungicide, ierbicide.



(210) **M 2008 03119** (111) **098283**

(151) 03.04.2008

(732) **SC ECSTATIC SRL**, Str. Ștefan cel Mare, Județul Neamț, **, ROMANIA

(740) **CABINET INDIVIDUAL PROPRIETATE INDUSTRIALĂ - ALECU FLORIN BOGDAN**, str. Vasile Alecsandri nr. 63, etaj 1, cam. 8 BACĂU

(540)

D STORE

(511) *Produse și/sau servicii grupate pe clase:*

35 Servicii de supermarket; regruparea în avantajul terților a băuturilor alcoolice (cu excepția transportului lor) permițând consumatorilor să le vadă și să le cumpere comod.



(210) **M 2008 03122** (111) **098336**

(151) 03.04.2008

(732) **SC VRANCART SA**, Str. Ecaterina Teodoroiu nr. 17, Jud. Vrancea, 625100, ADJUD ROMANIA

(740) **CABINET INDIVIDUAL PROPRIETATE INDUSTRIALĂ - ALECU FLORIN BOGDAN**, str. Vasile Alecsandri nr. 63, etaj 1, cam. 8 BACĂU

(540)



IZEKA

(531) *Clasificare Viena:* 261113; 270511; 290104;

(591) Culori revendicate: albastru

- (511) *Produse și/sau servicii grupate pe clase:*
16 Șervețele nazale din hârtie.



- (210) **M 2008 03174** (111) **098430**
(151) 07.04.2008
(732) **SC MERT SA**, Șos. București
Urziceni 50A, Jud. Ilfov, COMUNA
AFUMAȚI ROMANIA

(540)

REGINA

- (511) *Produse și/sau servicii grupate pe clase:*
1 Produse chimice destinate industriei, științe, fotografie, agricultură, horticultură și silvicultură rășini artificiale în stare brută, materiale plastice în stare brută; îngrășăminte; compoziții pentru stingerea incendiilor; preparate pentru călirea și lipirea metalelor; produse chimice pentru conservarea alimentelor; tananți; adezivi pentru industrie.
11 Aparat de iluminat, de încălzire, de producere a aburului, de gătit, frigorifice, de uscare, de ventilare, de distribuție a apei și instalații sanitare.
19 Materiale de construcții nemetalice, conducte rigide nemetalice pentru construcții; asfalt, smoală și bitum; construcții transportabile nemetalice.
35 Publicitate; conducerea și administrarea afacerilor; lucrări de birou.



- (210) **M 2008 03207** (111) **097914**
(151) 08.04.2008
(732) **SC INTERACT BUSINESS COMMUNICATIONS SRL**, Str. Caloian Judetul nr. 3A, sector 3, **, BUCUREȘTI ROMANIA
(740) ALLEGRA CONSULTING SRL, Bd.Octavian Goga nr. 23, bl.M106, sc.4, ap.117, sector 3 BUCUREȘTI

(540)



Interact Business Communications

INTERACT BUSINESS COMMUNICATIONS

- (531) *Clasificare Viena:* 020123; 270525; 290112;
(591) Culori revendicate: roșu, gri
(511) *Produse și/sau servicii grupate pe clase:*
9 Aparat și instrumente științifice, nautice, geodezice, fotografice, cinematografice, optice, de cântărire, de măsurare, de semnalizare, de control (verificare), de siguranță (salvare) și didactice; aparate și instrumente pentru conducerea, distribuția, transformarea, acumularea, reglarea sau comanda curentului electric; aparate pentru înregistrarea, transmiterea, reproducerea sunetelor sau imaginilor; suporturi de înregistrare magnetici, discuri acustice; distribuitoare automate și mecanisme pentru aparate cu preplată; case înregistratoare, mașini de calculat, echipamente pentru tratarea informației și calculatoare; extinctoare.
16 Hârtie, carton și produse din aceste materiale, necuprinse în alte clase; produse de imprimare; articole

pentru legătorie; fotografii; papetarie; adezivi (materiale colante) pentru papetarie sau menaj; materiale pentru artiști; pensule; mașini de scris și articole de birou (cu excepția mobilelor); materiale de instruire sau învățământ (cu excepția aparatelor); materiale plastice pentru ambalaj (necuprinse în alte clase); caractere tipografice, clișee.

41 Educație; instruire; divertisment; activități sportive și culturale.



(210) **M 2008 03214** (111) **098284**

(151) 08.04.2008

(732) **SC GIL CAFE EXPRES SRL**,
Șoseaua Păcurari nr.67, bl.478,
sc.A, et.6, ap.22, Județul Iași,
700547, IASI ROMANIA

(540)

ESENZZA CAFE JAKOBS

(511) *Produse și/sau servicii grupate pe clase:*

30 cacao, zahăr, orez, tapioca, sago ;
miere, sirop de melasă; drojdie, praf
de copt; sare, muștar; oțet, sosuri
(condimente); mirodenii, gheață.



(210) **M 2008 03215** (111) **098095**

(151) 08.04.2008

(732) **SC EDITURA GAMA SRL**, Șos.
Păcurari nr. 93-95, bl. 474, Tr. B,
parter, Județul Iași, 700293, IAȘI
ROMANIA

(540)



gama

GAMA

(531) *Clasificare Viena:* 050116; 270502;
290103;

(591) Culori revendicate: verde, gri,
portocaliu

(511) *Produse și/sau servicii grupate pe
clase:*

16 Hârtie, carton și produse din aceste
materiale, necuprinse în alte clase;
produse de imprimare; articole
pentru legătorie; fotografii;
papetărie; adezivi (materiale co-
lante) pentru papetărie sau menaj;
materiale pentru artiști; pensule;
mașini de scris și articole de birou
(cu excepția mobilelor); materiale de
instruire sau învățământ (cu ex-
cepția aparatelor); materiale plastice
pentru ambalaj (necuprinse în alte
clase); caractere tipografice; clișee.

41 Educație; instruire; divertisment;
activități sportive și culturale.



- (210) **M 2008 03232** (111) **098116**
 (151) 08.04.2008
 (732) **SC RADIO XXI SRL**, Str. Horia
 Măcelariu 36-38, sector 1, 013937,
 BUCUREȘTI ROMANIA
 (740) BIROUL DE PROPRIETATE
 INDUSTRIALA SI CONSULTANTA
 PIDES - SOVA DAN EUGEN -
 PERSOANA FIZICA, Str. Valea
 Buzăului nr. 10, bl. G 30, ap. 36,
 sector 3 BUCUREȘTI

(540)



VEDETA TZAC-PAC

- (531) *Clasificare Viena*: 010125; 270503;
 290114;
 (591) Culori revendicate: galben auriu,
 negru, alb
 (511) *Produse și/sau servicii grupate pe
 clase*:
 9 Suporturi cu înregistrări audio,
 video, programe informatice;
 aparate și echipamente pentru
 înregistrarea, stocarea, transmi-
 terea, receptarea sau reproducerea
 sunetelor, imaginilor și/sau video;
 aparate și echipamente pentru
 studiouri de producție cinema-
 tografică sau foto; aparate și
 echipamente pentru laboratoare de
 procesarea imaginii și sunetului;
 publicație electronică on-line
 descărcabilă.
 16 Publicație, hârtie, carton și produse
 din aceste materiale, produse de
 imprimărie, fotografii, albume,

- 35 calendare, autocolante, papetărie,
 materiale pentru ambalare, clișee.
 Publicitate: afișare, difuzare de
 anunțuri publicitare, publicitate
 radiofonică, publicitate televizată,
 publicitate on-line prin rețea
 informatică, închirierea timpului de
 publicitate pentru orice mijloc de
 comunicație, închiriere de spații
 publicitare, redactare de texte
 publicitare, punere în pagină în scop
 publicitar, actualizarea documen-
 tațiilor publicitare, difuzare de
 materiale publicitare (tracte,
 prospecte, imprimare, eșantioane);
 curierat publicitar, prezentarea
 produselor prin orice mijloc de
 comunicație pentru vânzare cu
 amănuntul, organizare de expoziții
 cu scop comercial sau de
 publicitate, demonstrații cu produse,
 distribuire de eșantioane; servicii de
 manechine pentru scopuri
 comerciale sau promovarea
 vânzării; gestionarea fișierelor
 informatice, culegerea datelor
 într-un fișier central, sistematizarea
 datelor într-un fișier central; sondaje
 de opinie; conducerea profesională
 a afacerilor artistice; căutare de
 sponsorizări; servicii de secretariat,
 datilografie, transcriere de
 comunicări, prelucrare de texte,
 reproducere de documente, servicii
 de revistă a presei; relații publice.
 38 Comunicații prin mijloace radioelec-
 trice și optice; difuziune de
 programe radiofonice, difuziune de
 programe de televiziune; difuziune
 de programe audiovizuale și de date
 prin cablu; comunicații prin rețea de
 fibre optice; transmisiuni prin satelit;
 comunicații prin terminale de
 calculator; transmisie de mesaje și
 de imagini asistată de calculator;
 mesagerie electronică; servicii (de
 telecomunicații) de afișare
 electronică; racordare prin
 telecomunicații la o rețea de afișare

- 39 electronică; forumuri de discuții pe internet; acces la baze de date.
- 40 Depozitarea suporturilor de date sau de documente stocate electronic, arhivarea pe orice tip de suport a producțiilor de radio și de televiziune; informații referitoare la călătorii, transporturi de persoane și de mărfuri; informații referitoare la trafic.
- 41 Tratament de materiale; servicii de tipărire, de tipografie, de înregistrare și de imprimare; dezvoltarea peliculelor, prelucrarea filmelor; gravură, litografie.
- 42 Studiouri de radio, de televiziune, de film; redactare de scenarii; punere în pagină, alta decât în scop publicitar; traducere; sub titrare; compoziție muzicală; producție de filme; filmare, înregistrare de imagini și sunet; microfilmare; realizare de reportaje audio-vizuale; servicii de imagerie numerică; montaj de film; fotografie; reportaje fotografice; montaj de programe de radio și de televiziune; divertisment; divertisment radiofonic; divertisment televizat; producție de spectacole; reprezentare de spectacole; organizare și dirijare de concerte; servicii de discotecă; punere la dispoziție de aparatură karaoke; cluburi de divertisment sau educative; organizare de concursuri cu tematică educativă sau de divertisment; informații referitoare la activități recreative; informații referitoare la divertisment; informații referitoare la educație; organizare de expoziții în scopuri culturale sau educative; publicare electronică de carte sau de periodice on-line; închiriere de posturi de radio și de televiziune; închiriere de camere video; închiriere de magnetoscoape; închirierea de aparatură și de accesorii cinematografice; închiriere de aparatură de lumini pentru

decoruri de teatru sau pentru studiouri de televiziune; închiriere de filme cinematografice; închiriere de înregistrări sonore.

- 42 Decorațiuni interioare; desenatori de artă grafică; estetică industrială; estetică vestimentară, creator de modă; conversia de date sau de documente de pe un suport fizic pe un suport electronic; alte conversii de date și de programe pentru calculator decât conversia fizică; crearea și întreținerea de situri web; găzduire de situri web; închiriere de servere web.
- 45 Servicii personale și sociale oferite pentru a satisface nevoile indivizilor.



- (210) **M 2008 03235** (111) **098545**
 (151) 09.04.2008
 (732) **SC COM NICO SERV SRL**, B-dul Iuliu Maniu nr. 594, sector 6, 061129, BUCURESTI ROMANIA
 (740) **PRI INTELLECTUAL PROPERTY SRL**, Str. Răspântiilor nr. 37, et.1, ap.2, sector 2 BUCUREȘTI

(540)



NICO COM NICO SERV

- (531) *Clasificare Viena:* 030116; 260418; 270511;
- (511) *Produse și/sau servicii grupate pe clase:*
- 35 Publicitate; gestiunea afacerilor comerciale; administrație comercială; lucrări de birou; servicii de marketing; informații de afaceri și comerciale; regruparea în avantajul terților a unei varietăți de bunuri (cu excepția transportului lor) permițând consumatorilor să le vadă și să le cumpere comod.

- 36 Asigurări; afaceri financiare; afaceri monetare; afaceri imobiliare.
 37 Construcții; demolări de construcții; reparații; servicii de instalații; servicii de reparații și întreținere autovehicule; servicii de reșapare și vulcanizare a anvelopelor; vopsitorie auto; spălătorie auto.



- (210) **M 2008 03238** (111) **098546**
 (151) 09.04.2008
 (732) **SC COM NICO SERV SRL**, B-dul Iuliu Maniu nr. 594, sector 6, 061129, BUCURESTI ROMANIA
 (740) PRI INTELLECTUAL PROPERTY SRL, Str. Răspântiilor nr. 37, et.1, ap.2, sector 2 BUCUREȘTI

(540)



NICO MAINTENANCE

- (531) *Clasificare Viena:* 030116; 270508; 270511;
 (511) *Produse și/sau servicii grupate pe clase:*
 37 Construcții; reparații; servicii de instalații; servicii de reparații și întreținere pentru autovehicule; servicii de reșapare și vulcanizare a anvelopelor; vopsitorie auto; spălătorie auto.



- (210) **M 2008 03244** (111) **098408**
 (151) 09.04.2008
 (732) **SC RH INTERIOR SRL**, B-dul Timișoara nr. 121-137, sector 6, **, BUCURESTI ROMANIA
 (540)



rh interior

RH INTERIOR

- (531) *Clasificare Viena:* 070301; 070302; 290101;
 (591) Culori revendicate: roșu
 (511) *Produse și/sau servicii grupate pe clase:*
 20 Oglinzi, rame; produse (necuprinse în alte clase) din lemn, plută, trestie, stuf, rachită, corn, os, fildeș, fanoane de balenă, solzi, ambra, sidex, spumă de mare, înlocuitori ai tuturor acestor materiale sau din materiale plastice.
 37 Construcții; reparații; servicii de instalații; instalarea mașinilor și echipamentelor industriale; demontarea (dezasambarea) mașinilor și echipamentelor scoase din uz pentru recuperarea materialelor; lucrări de foraj și sondaj pentru construcții; lucrări de instalații electrice; lucrări de ipsoserie; lucrări de tâmplărie și dulgherie; lucrări de pardosire și placare a pereților; lucrări de vopsitorie, zugrăveli și montări de geamuri; lucrări de învelitori, șarpante și terase la construcții; repararea mobilei și a furniturilor casnice.



(210) **M 2008 03245** (111) **098409**
 (151) 09.04.2008
 (732) **SC RH CONSTRUCT SRL**, B-dul
 Timișoara nr. 121-137, sector 6,
 BUCURESTI ROMANIA

(540)



rh construct

RH CONSTRUCT

(531) *Clasificare Viena*: 120125; 261509;
 261515; 261525; 290101;

(591) Culori revendicate: roșu

(511) *Produse și/sau servicii grupate pe
 clase*:

20 Oglinzi, rame; produse (necuprinse
 în alte clase) din lemn, plută, trestie,
 stuf, rachită, corn, os, fildeș,
 fanoane de balenă, solzi, ambra,
 sidef, spumă de mare, înlocuitori ai
 tuturor acestor materiale sau din
 materiale plastice.

37 Construcții; reparații; servicii de
 instalații; lucrări de construcții a
 clădirilor rezidențiale și nerezi-
 dențiale; lucrări de construcții a
 drumurilor și autostrăzilor; lucrări de
 construcții a căilor ferate de
 suprafață și subterane; construcția
 de poduri și tuneluri; lucrări de
 construcții a proiectelor utilitare
 pentru fluide; lucrări de construcții a
 proiectelor utilitare pentru
 electricitate și telecomunicații;
 lucrări de demolare a construcțiilor;
 lucrări de pregătire a terenului;
 lucrări de foraj și sondaj pentru
 construcții; lucrări de instalații

electrice; lucrări de instalații
 sanitare, de încălzire și de aer
 condiționat; lucrări de ipsoserie;
 lucrări de tâmplărie și dulgherie;
 lucrări de pardosire și placare a
 pereților; lucrări de vopsitorie,
 zugrăveli și montări de geamuri; alte
 lucrări de finisare; lucrări de
 învelitori, șarpante și terase la
 construcții; repararea mobilei și a
 furniturilor casnice.



(210) **M 2008 03309** (111) **097915**
 (151) 10.04.2008
 (732) **SC D-TOYS SRL**, Str. Vulturilor
 nr.9, județul Covasna, 520004, SF.
 GHEORGHE ROMANIA

(540)

ALICE

(511) *Produse și/sau servicii grupate pe
 clase*:
 28 Jucării.



(210) **M 2008 03351** (111) **098264**
 (151) 11.04.2008
 (732) **SC MERCH AUTO SRL**, Str.
 Giordano Bruno nr. 1-3, Județul
 Cluj, 4000243, CLUJ NAPOCA
 ROMANIA

(540)

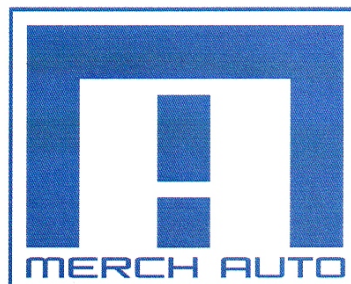

MERCH AUTO

(531) *Clasificare Viena*: 260409; 260418; 290104;

(591) Culori revendicate: albastru

În conformitate cu: regula 17 Alineatul 4 din regulamentul de aplicare al Legii 84/1998, conform adresei nr. 1002297/28.01.2009, solicitantul nu revendică un drept exclusiv asupra denumirii:

AUTO

În conformitate cu articolul 7 din **Legea nr 84/1998** : marca a fost înregistrată pe baza consimțământului titularului mărcii anterioare, conform adresei nr. : 1002297/28.01.2009.

(511) *Produse și/sau servicii grupate pe clase*:

35 Import; regruparea în avantajul terților a atv-urilor (motovadriciclu), autobuzelor, mașinilor, scouterelor (cu excepția transportului lor) permițând consumatorilor să le vadă și să le cumpere comod; servicii de inserare în reclame publicitare radio și televiziune; publicitate și reclamă cu ajutorul de benere, afișe.

38 Servicii de transmitere de mesaje, comunicații prin site-uri, mailuri.

40 Crearea și menținerea de site-uri web (site-uri, mailuri).



(210) **M 2008 03355** (111) **098481**
(151) 11.04.2008

(732) **SC PUBLITZ MEDIA SRL**, Bdul. Nicolae Titulescu nr. 14, bl. 21, sc. B, et. 1, ap. 60, sector 1, **, BUCUREȘTI ROMANIA

(540)

MAGICARD

(511) *Produse și/sau servicii grupate pe clase*:

35 Gestiunea afacerilor comerciale; administrație comercială; lucrări de birou; comercializarea online a produselor cosmetice și de parfumerie.



(210) **M 2008 03366** (111) **098885**
(151) 11.04.2008

(732) **SC EN VOGUE SRL**, Str. general Mosoiu nr. 33, ap. 1, Jud. Cluj, **, CLUJ NAPOCA ROMANIA

(740) BRANDYNAMICS AGENȚIE DE PROPRIETATE INDUSTRIALĂ, Aleea Caișilor, nr.9, bl.13, ap.17, jud. Neamț PIATRA NEAMȚ

(540)



**EN VOGUE BEAUTE
TOUJOURS**

(531) *Clasificare Viena*: 270511; 270519; 290113;

(591) Culori revendicate: roșu, galben

(511) *Produse și/sau servicii grupate pe clase*:

43 Servicii de alimentație publică; servicii de cazare temporară.

44 Servicii de igienă corporală și de înfrumusețare oferite oamenilor.



- (210) **M 2008 03369** (111) **098078**
 (151) 11.04.2008
 (732) **ARNOLDO MONDADORI EDITORE S.p.A.**, Via Bianca di Savoia, 12, I-20122, **, MILANO ITALIA
 (740) SC ROMINVENT SA Agenție de Brevete, Desene, Marci și Transfer de Tehnologie, Str. Ermil Pangratti nr. 35, et. 1, sector 1 BUCUREȘTI

(540)

GRAZIA

GRAZIA

- (531) *Clasificare Viena:* 270501; 270502;
 (511) *Produse și/sau servicii grupate pe clase:*
 9 Benzi video și audio preînregistrate și goale, CD-ROM-uri, DVD-uri și floppy disc având subiecte educative de interes general pentru public și acțiune, comedie, dramă și muzică; aparate pentru înregistrarea, transmiterea și reproducerea sunetelor și imaginilor, și anume, casete audio, casete video, CD și DVD playere și cu înregistrare; software pentru funcționarea casetelor audio, casetelor video, CD și DVD playerelor și a celor cu înregistrare; aparate pentru jocuri de computer, și anume, echipament conținând dispozitive de memorie, și anume, discuri, cartușe cu jocuri de computer, casete cu jocuri de computer, discuri cu jocuri de computer, joystick-uri pentru jocuri pe computer, video monitoare și controlere pentru jocuri de computer; periferice pentru computere, și anume mouse,

- suporturi pentru mouse; ochelari și accesorii pentru ochelari, și anume, rame de ochelari și etuiuri pentru ochelari.
 16 Hârtie sensibilă la căldură, hârtie de copiat, suluri de hârtie, cartoane, clips-uri pentru hârtie, ștampile cu autoalimentare, carnețele, suporti de cerneală, stilouri, pensule, creioane, stilouri mecanice, papetărie, casete pentru stilouri, articole de desenat, felicitări, produse de imprimare utilizate ca materiale de învățământ, ziare, magazine, periodice, broșuri, cărți, manuale de instruire, ghiduri tehnice, cataloage, agende, postere, calendare, tipare sau gravuri, fotografii, etichete adezive, materiale de instruire sau învățământ sub formă de produse de imprimare pentru furnizarea de informații despre frumusețe, materiale de învățământ pentru furnizarea de informații.
 38 Servicii de telecomunicații, și anume difuzarea de programe de radio și televiziune; difuzarea și redifuzarea prin satelit prin intermediul antenelor de televiziune, cablu și terți care emit radio-televiziune sau prin servicii on-line prin intermediul rețelelor de procesare a datelor și telematice, servicii de radiotelefonie mobilă, comunicații prin terminale electronice de computer, transmisii de mesaje, informații și imagini cu ajutorul computerelor, servicii de poștă electronică; transmiterea electronică de date și documente prin computer; transmiterea de date printr-o rețea globală de computere; servicii de anunțuri electronice având subiecte de interes general pentru public în domeniul educației și divertismentului, agenții de știri și informații, și agenții de presă.
 41 Educație și divertisment, organizarea de cursuri educative, cursuri de instruire și reciclare,

colocvii, seminare, expoziții, trecere în revistă, spectacole, evenimente, târguri, competiții, activități sportive și culturale, publicații de texte și cărți, producții de film, producții de teatru, producția și prezentarea de evenimente și spectacole de radio și televiziune; servicii de publicații on-line.



(210) **M 2008 03373** (111) **098265**
 (151) 11.04.2008
 (732) **SC ARDENT MEDIA SRL**, Str. Radu Boiangiu nr. 26, ap. 2, sector 1, BUCURESTI ROMANIA

(540)

HARMONY MAGAZINE

(511) *Produse și/sau servicii grupate pe clase:*
 42 Servicii științifice și tehnologice, precum și servicii de cercetare și de creație referitoare la acestea; servicii de analiză și de cercetare industrială; crearea și dezvoltarea calculatoarelor și a programelor de calculator- creare și menținere site-uri.



(210) **M 2008 03383** (111) **098266**
 (151) 14.04.2008
 (732) **SC NET PROMO SRL**, Str. Menumorut nr. 20, bl. D-78, et. 2, ap. 4, Județul Bihor, **, ORADEA ROMANIA
 (740) SC INTELECT SRL- BUZLEA ELISABETA CONSILIER IN PROPRIETATE INDUSTRIALA, B-dul Dacia nr. 48, bl. D 10, ap. 3, OP 9-CP 128, Jud. Bihor ORADEA
 (540)



TOTUL DESPRE CASĂ

(531) *Clasificare Viena:* 070124; 260207; 290112;
 (591) Culori revendicate: gri (pantone 7540), verde (pantone 375)
 (511) *Produse și/sau servicii grupate pe clase:*
 38 Difuzarea de emisiuni prin intermediul radioului, televiziunii și altor mijloace de telecomunicații.



(210) **M 2008 03390** (111) **098291**
 (151) 14.04.2008
 (732) **SC WAVE PHARMA SRL**, Calea Rahovei nr. 266-268, corp 5, axele B 1/2-D, stâlpii 9-11, sector 5, **, BUCUREȘTI ROMANIA
 (740) S.C CABINET M.OPROIU S.R.L, Str.Popa Savu nr.42, sector 1 , BUCUREȘTI
 (540)

PROCOR

(511) *Produse și/sau servicii grupate pe clase:*

5 Suplimente alimentare predozate, de origine animală sau vegetală și/sau amestecuri ale acestora cu minerale.

35 Publicitate cu privire la suplimentele alimentare predozate, de origine animală sau vegetală și/sau amestecuri ale acestora cu minerale.



(210) **M 2008 03430** (111) **098482**

(151) 14.04.2008

(732) **BACIULESCU IOAN**, Str. Koteles Samuel nr. 14, Jud. Mureș, TG. MUREȘ ROMANIA

(540)



ROMAXA FINANCE

(531) *Clasificare Viena:* 010501; 270511;

(511) *Produse și/sau servicii grupate pe clase:*

36 Afaceri financiare.



(210) **M 2008 03459** (111) **098171**

(151) 15.04.2008

(732) **SC WEST MEAT SRL**, Str. Grajd nr.1, județul Arad, **, SAT CUVIN ROMANIA

(740) **ARIANA AGENȚIE DE PROPRIETATE INDUSTRIALĂ SRL**, Calea Aradului nr. 33, ap.7, județ Timiș TIMIȘOARA

(540)



POMO D'ORO

(531) *Clasificare Viena:* 050901; 050917; 260418; 270508; 290112;

(591) Culori revendicate: galben, roșu

(511) *Produse și/sau servicii grupate pe clase:*

43 Servicii de alimentație publică; servicii de cazare publică.



(210) **M 2008 03460** (111) **098172**

(151) 15.04.2008

(732) **SC CONSTRUCTIM SA**, Piața Unirii, nr. 3, Jud. Timiș, 1900, TIMIȘOARA ROMANIA

(740) **ARIANA AGENȚIE DE PROPRIETATE INDUSTRIALĂ SRL**, Calea Aradului nr. 33, ap.7, județ Timiș TIMIȘOARA

(540)

ARMANOS

(511) *Produse și/sau servicii grupate pe clase:*

19 Materiale de construcție nemetalice, tuburi rigide nemetalice pentru construcții; asfalt, smoală și bitum; construcții transportabile nemetalice; monumente nemetalice, parchet din

lemn, pardoseli din lemn, uși din lemn.

20 Mobile, oglinzi, rame, produse (necuprinse în alte clase) din lemn exotic.



(210) **M 2008 03550** (111) **098285**

(151) 16.04.2008

(732) **SC COZA MEDIA SRL**, Str. Forestierului nr. 213, Jud. Maramureș, 435100, BAI A SPRIE ROMANIA

(540)



ORIZONT TV FĂRĂ LIMITE

(531) *Clasificare Viena:* 261107; 270509; 270515; 290115;

(591) Culori revendicate: roșu, galben, portocaliu, verde, gri, albastru

(511) *Produse și/sau servicii grupate pe clase:*

35 Publicitate; lucrări de birou.

38 Telecomunicații.

41 Educație; instruire; divertisment; activități sportive și culturale.



(210) **M 2008 03597** (111) **098173**

(151) 17.04.2008

(732) **SC AVERSA SA**, Str. Ziduri Moși nr. 25, sector 2, 021203, BUCUREȘTI ROMANIA

(540)

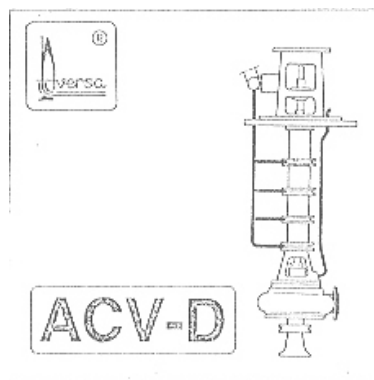

AVERSA ACV-D

(531) *Clasificare Viena:* 150101; 150117;

(511) *Produse și/sau servicii grupate pe clase:*

7 Pompe pentru protecția mediului înconjurător; pompe verticale monoetajate pentru ape uzate.



(210) **M 2008 03604** (111) **098174**

(151) 17.04.2008

(732) **SC AVERSA SA**, Str. Ziduri Moși nr. 25, sector 2, 021203, BUCUREȘTI ROMANIA

(540)

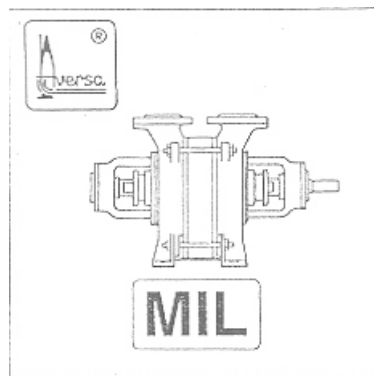

AVERSA MIL

(531) *Clasificare Viena:* 150101; 150117;

(511) *Produse și/sau servicii grupate pe clase:*

7 Pompe pentru protecția mediului înconjurător; pompe de vid cu inel de lichid.



(210) **M 2008 03607** (111) **098175**

(151) 17.04.2008

(732) **SC AVERSA SA**, Str. Ziduri Moși nr. 25, sector 2, 021203, BUCUREȘTI ROMANIA

(540)

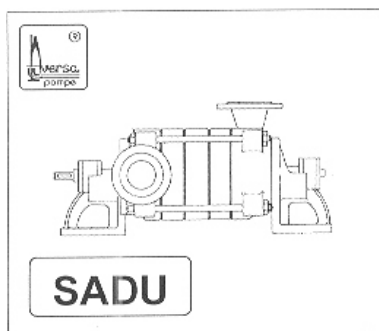

AVERSA SADU

(531) *Clasificare Viena:* 150101; 150117;

(511) *Produse și/sau servicii grupate pe clase:*

7 Pompe pentru utilizări casnice și industriale; pompe multietajate orizontale secționale.



(210) **M 2008 03608** (111) **098176**

(151) 17.04.2008

(732) **SC AVERSA SA**, Str. Ziduri Moși nr. 25, sector 2, 021203, BUCUREȘTI ROMANIA

(540)

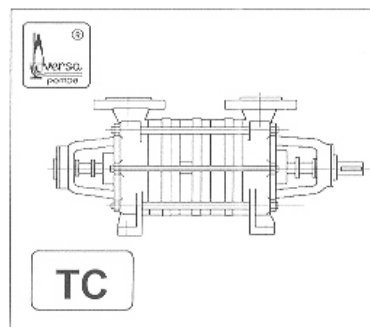

AVERSA TC

(531) *Clasificare Viena:* 150101; 150117;

(511) *Produse și/sau servicii grupate pe clase:*

7 Pompe pentru industria chimică, petrochimică și rafinării; pompe multietajate orizontale secționale.



(210) **M 2008 03660** (111) **098303**

(151) 17.04.2008

(732) **SC BANCA TRANSILVANIA SA**, Str. George Barițiu nr. 8, județul Cluj, 3400, CLUJ NAPOCA ROMANIA

(740) **ALLEGRA CONSULTING S.R.L.**, Bd. Octavian Goga Nr. 23, Bl. M106, Sc. 4, Et.4, Ap. 117, Sector 3 BUCUREȘTI

(540)

BT SCONTARE 100%

În conformitate cu: regula 17 Alineatul 4 din regulamentul de aplicare al Legii 84/1998, conform adresei nr.

1000320/08.01.2009, solicitantul nu revendică un drept exclusiv asupra denumirii:

SCONTARE 100%

- (511) *Produse și/sau servicii grupate pe clase:*
36 Asigurări; afaceri financiare; afaceri monetare; afaceri imobiliare.



- (210) **M 2008 03661** (111) **098304**
(151) 17.04.2008
(732) **SC BANCA TRANSILVANIA SA**, Str. George Barițiu nr. 8, județul Cluj, 3400, CLUJ NAPOCA ROMANIA
(740) ALLEGRA CONSULTING S.R.L., Bd. Octavian Goga Nr. 23, Bl. M106, Sc. 4, Et.4, Ap. 117, Sector 3 BUCUREȘTI

(540)

BT PRIMUL CREDIT PENTRU IMM-URI

În conformitate cu: regula 17 Alineatul 4 din regulamentul de aplicare al Legii 84/1998, conform adresei nr. 1000720/13.01.2009, solicitantul nu revendică un drept exclusiv asupra denumirii:

CREDIT PENTRU IMM-uri

- (511) *Produse și/sau servicii grupate pe clase:*
36 Asigurări; afaceri financiare; afaceri monetare; afaceri imobiliare.



- (210) **M 2008 03665** (111) **097989**
(151) 17.04.2008
(732) **SC M.C. SERV TOUR SRL**, B-dul Basarabiei nr. 240, bl. MY6, sc.A, et.4, ap.16, sector 3, **, BUCURESTI ROMANIA
(740) ROVALCONS SRL AGENTIE DE PROPRIETATE INTELECTUALA - IOACARA VALENTIN, Str. Orizontului nr. 1, bl. R 10, ap. 27, județul Prahova CÂMPINA

(540)



SANTEFARM SANATATEA PE CARE O MERITI !

- (531) *Clasificare Viena:* 241317; 261111; 270511; 290113;
(591) Culori revendicate: albastru, galben, verde
(511) *Produse și/sau servicii grupate pe clase:*
35 Servicii de farmacie prin regruparea în avantajul tertilor a produselor farmaceutice, medicale (cu excepția transportului lor) permitând consumatorilor să le vada și să le cumpere comod; Servicii de farmacie; Lant de farmacii.
44 Servicii de farmacie; asistență medicală.



- (210) **M 2008 03687** (111) **098199**
 (151) 18.04.2008
 (732) **SC ABV INVEST SRL**, Șos. Iași-Ungheni nr. 599, Jud. Iași, 707250, HOLBOCA ROMANIA
 (740) OSTER SOCIETATE CIVILĂ PROFESIONALĂ, Str. Batiste nr. 35, ap. 23, sector 2 BUCUREȘTI

(540)



JUPÂNU'

- (531) *Clasificare Viena: 240119; 240120; 270504; 290112;*
- (591) Culori revendicate: orange, maro
- (511) *Produse și/sau servicii grupate pe clase:*
 33 Băuturi alcoolice (cu excepția berii).
 35 Regruparea și prezentarea produselor alcoolice (clasa 33) prin toate mijloacele de comunicare permițând consumatorilor să le vadă și să le cumpere comod cu amănuntul și cu ridicata.



- (210) **M 2008 03688** (111) **098144**
 (151) 18.04.2008
 (732) **SC ABV INVEST SRL**, Șos. Iași-Ungheni nr. 599, Jud. Iași, 707250, HOLBOCA ROMANIA
 (740) OSTER SOCIETATE CIVILĂ PROFESIONALĂ, Str. Batiste nr. 35, ap. 23, sector 2 BUCUREȘTI

(540)



CASA DE VINURI IASI

- (531) *Clasificare Viena: 240119; 240120; 290112;*
- (591) Culori revendicate: roșu, galben

În conformitate cu: regula 17 Alineatul 4 din regulamentul de aplicare al Legii 84/1998, conform adresei nr. 1034946/05.11.2008, solicitantul nu revendică un drept exclusiv asupra denumirii:

CASA DE VINURI si IASI

- (511) *Produse și/sau servicii grupate pe clase:*
 33 Vinuri din regiunea viticolă a dealurilor Moldovei - Iași.
 35 Publicitate; gestiunea afacerilor comerciale; administrație comercială; lucrări de birou.



(210) **M 2008 03698** (111) **098825**
 (151) 18.04.2008
 (732) **FLUXINTERNET SRL**, Str.
 Epureanu nr.23, bl.B11, ap. 11, et.2,
 județul Vaslui, 731089, BÂRLAD
 ROMANIA

(540)



NO ADS

(531) *Clasificare Viena:* 260418; 270515;
 290112;

(591) Culori revendicate: roșu, negru

(511) *Produse și/sau servicii grupate pe
 clase:*

35 Publicitate, gestiunea afacerilor
 comerciale (toate aceste servicii mai
 puțin pentru produsele din cls.
 02,07,09,16).

42 Crearea și dezvoltarea programelor
 de calculator, servicii de creare și
 menținere de siteuri web.



(210) **M 2008 03701** (111) **098410**
 (151) 18.04.2008

(732) **BARRESI GIOVANNI BATTISTA**,
 Le Piazze Ponte a Egola app 6D,
 Comune di San Miniato Basso,
 56028, PROVINCIA PISA ITALIA
 (740) **CABINET INDIVIDUAL**
ANDRONACHE PAUL, Str. Sibiu nr.
 14, bl.E21, et.6, ap.35 BUCUREȘTI

(540)



CRAZY PIZZA

(531) *Clasificare Viena:* 260118; 270503;
 270519; 290114;

(591) Culori revendicate: verde (pantone
 576C), roșu (pantone 711C), galben
 (pantone 107C), negru (pantone
 black 5C)

În conformitate cu: regula 17
 Alineatul 4 din regulamentul de aplicare al
 Legii 84/1998, conform adresei nr.
 1003496/06.02.2009, solicitantul nu
 revendică un drept exclusiv asupra
 denumirii:

PIZZA si SERVIZIO A DOMICILIO

(511) *Produse și/sau servicii grupate pe
 clase:*

43 Servicii de alimentație publică,
 servicii de cazare publică.



(210) **M 2008 03738** (111) **098267**

(151) 21.04.2008

(732) **SC SPIROCA SA**, Șos. Tomești,
Km 1, Jud. Iași, IAȘI ROMANIA

(540)



SPIROCA

(531) *Clasificare Viena:* 071520; 260416;
290113;

(591) Culori revendicate: roșu, alb, gri

(511) *Produse și/sau servicii grupate pe clase:*

6 Structuri și tâmplărie metalice pentru construcții.

19 Materiale de construcții și anume: betoane, mortare; structuri și tâmplării metalice pentru construcții.



(210) **M 2008 03773** (111) **098826**

(151) 21.04.2008

(732) **SC IBIZA SRL**, Str. Albăstrele nr.
18, județul Dolj, **, CRAIOVA
ROMANIA

(540)

PIZZA IBIZA HOT DELIVERY

(511) *Produse și/sau servicii grupate pe clase:*

43 Servicii de alimentație publică;
servicii de cazare publică.

45 Servicii juridice, servicii personale și sociale oferite de către terți, destinate să satisfacă nevoile indivizilor; servicii de siguranță pentru protejarea bunurilor și indivizilor.



(210) **M 2008 03808** (111) **098337**

(151) 22.04.2008

(732) **SC PROENERG SA**, Bdul.
Abatorului nr.4F, sector 4, **,
BUCURESTI ROMANIA

(540)



MASALTA

(531) *Clasificare Viena:* 260404; 270507;
290112;

(591) Culori revendicate: albastru,
portocaliu

(511) *Produse și/sau servicii grupate pe clase:*

7 Incubatoare pentru ouă.

9 Aparate și instrumente științifice, nautice, geodezice, fotografice, cinematografice, optice, de cântărire, de măsurare, de semnalizare, de control (verificare), de siguranță (salvare) și didactice; aparate și instrumente pentru conducerea, distribuirea, transformarea, acumularea, reglarea sau comanda curentului electric; aparate pentru înregistrarea, transmiterea, reproducerea sunetului sau imaginilor; suporti de înregistrare magnetici, discuri acustice; distribuitoare automate și mecanisme pentru aparate cu preplată;

case înregistratoare, mașini de calculat, echipament pentru tratarea informației și calculatoare; extincatoare.

12 Vehicule; aparate de locomoție terestră, aeriană și navală.



(210) **M 2008 03809** (111) **098373**
(151) 22.04.2008

(732) **SC PROENERG SA**, Bdul. Abatorului nr.4F, sector 4, BUCURESTI ROMANIA

(540)

KIPOR

KIPOR

(531) *Clasificare Viena:* 270502; 290101;

(591) Culori revendicate: roșu

(511) *Produse și/sau servicii grupate pe clase:*

7 Incubatoare pentru ouă.

9 Aparate și instrumente științifice, nautice, geodezice, fotografice, cinematografice, optice, de cântărire, de măsurare; aparate pentru înregistrarea, transmiterea, reproducerea sunetului sau imaginilor; suporturi de înregistrare magnetici, discuri acustice; distribuitoare automate și mecanisme pentru aparate cu preplată; case înregistratoare, mașini de calculat, echipament pentru tratarea informației și calculatoare; extincatoare.

12 Vehicule; aparate de locomoție terestră, aeriană și navală.



(210) **M 2008 03838** (111) **098483**
(151) 23.04.2008

(732) **SC HOTEL RICHMOND SRL**, Bdul. Mamaia nr. 430 C, Județul Constanța, 900001, MAMAIA ROMANIA

(740) SC CABINET ANI FUCIU SRL, Bl. P53, sc.A, parter, ap.1, județ Ilfov SNAGOV

(540)



Richmond Hotel

RICHMOND HOTEL

(531) *Clasificare Viena:* 240924; 240925; 290102;

(591) Culori revendicate: auriu

(511) *Produse și/sau servicii grupate pe clase:*

43 Servicii de cazare (hotel).



(210) **M 2008 03896** (111) **098832**
(151) 24.04.2008

(732) **SC DANADRIA INTERNATIONAL SRL**, Str.Turda nr. 112, bl. 34, sc. 2, et. 1, ap. 43, sector 1, **, BUCUREȘTI ROMANIA

(540)



MINOU

- (531) *Clasificare Viena:* 030106; 090105; 270502; 270507; 290114;
- (591) Culori revendicate: portocaliu, verde, lila, crem
- (511) *Produse și/sau servicii grupate pe clase:*
28 Jocuri, jucării; articole de gimnastică și de sport necuprinse în alte clase; ornamente pentru pomul de Crăciun.



- (210) **M 2008 03897** (111) **098827**
(151) 24.04.2008
(732) **STRATAKIS KONSTANTINOS**, Str. Antheon nr. 29, Atena, **, ATENA GRECIA
(740) INTELLEXIS SRL, BD. Hristo Botev nr.1, et.3, camera 37, sector 3 BUCUREȘTI

(540)



SBS STEP BY STEP

- (531) *Clasificare Viena:* 011108; 270503; 270519; 290112;
- (591) Culori revendicate: albastru, galben
- (511) *Produse și/sau servicii grupate pe clase:*
36 Asigurări; afaceri financiare; afaceri monetare; afaceri imobiliare.



- (210) **M 2008 03948** (111) **098828**
(151) 29.04.2008
(732) **THE PROCTER & GAMBLE COMPANY**, One Procter & Gamble Plaza, 45202, CINCINNATI S.U.A. OHIO
(740) RATZA & RATZA, Bd. A. I. Cuza nr. 52-54, sector 1 BUCUREȘTI
(540)

CREME DELICE

- (511) *Produse și/sau servicii grupate pe clase:*
3 Săpun de toaletă, preparate pentru curățarea, îngrijirea și înfrumusețarea pielii.



- (210) **M 2008 03957** (111) **097990**
(151) 29.04.2008
(732) **RADIO XXI**, Str. Horia Măcelariu nr. 36-38, sector 1, 013937, BUCUREȘTI ROMANIA
(740) P I D E S C A B I N E T D E PROPRIETATE INDUSTRIALA, Str. Valea Buzăului nr. 10, bl. G30, ap. 36, sector 3 BUCUREȘTI

(540)

Request 629

REQUEST SIX TO NINE

REQUEST 629 REQUEST SIX TO NINE

- (531) *Clasificare Viena:* 270711; 270725;
- (511) *Produse și/sau servicii grupate pe clase:*
9 Suporturi cu înregistrări audio, video, programe informatice; aparate și echipamente pentru

- înregistrarea, stocarea, transmiterea, receptarea sau reproducerea sunetelor, imaginilor și/sau video; aparate și echipamente pentru studiouri de producție cinematografică sau foto; aparate și echipamente pentru laboratoare de procesarea imaginii și sunetului; publicație electronică on-line descărcabilă.
- 16 Publicație, hârtie, carton și produse din aceste materiale, produse de imprimare, fotografii, albume, calendare, autocolante, papetărie, materiale pentru ambalare, clișee.
- 35 Publicitate: afișare, difuzare de anunțuri publicitare, publicitate radiofonică, publicitate televizată, publicitate on-line prin rețea informatică, închirierea timpului de publicitate pentru orice mijloc de comunicație, închiriere de spații publicitare, redactare de texte publicitare, punere în pagină în scop publicitar, actualizarea documentațiilor publicitare, difuzare de materiale publicitare (tracte, prospecte, imprimate, eșantioane); curierat publicitar, prezentarea produselor prin orice mijloc de comunicație pentru vânzare cu amănuntul, organizare de expoziții cu scop comercial sau de publicitate, demonstrații cu produse, distribuire de eșantioane; servicii de manechine pentru scopuri comerciale sau promovarea vânzărilor; gestionarea fișierelor informatice, culegerea datelor într-un fișier central, sistematizarea datelor într-un fișier central; sondaje de opinie; conducerea profesională a afacerilor artistice; căutare de sponsorizări; servicii de secretariat, datilografie, transcriere de comunicări, prelucrare de texte, reproduceri de documente, servicii de revistă a presei; relații publice.
- 38 Comunicații prin mijloace radioelectrice și optice; difuziune de programe radiofonice, difuziune de programe de televiziune; difuziune de programe audiovizuale și de date prin cablu; comunicații prin rețea de fibre optice; transmisiuni prin satelit; comunicații prin terminale de calculator; transmisie de mesaje și de imagini asistată de calculator; mesagerie electronică; servicii (de telecomunicații) de afișare electronică; racordare prin telecomunicații la o rețea de afișare electronică; forumuri de discuții pe internet; acces la baze de date.
- 39 Depozitarea suporturilor de date sau de documente stocate electronic, arhivarea pe orice tip de suport a producțiilor de radio și de televiziune; informații referitoare la călătorii, transporturi de persoane și de mărfuri; informații referitoare la trafic.
- 40 Tratament de materiale; servicii de tipărire, de tipografiere, de înregistrare și de imprimare; dezvoltarea peliculelor, prelucrarea filmelor; gravură, litografiere.
- 41 Studiouri de radio, de televiziune, de film; redactare de scenarii; punere în pagină, alta decât în scop publicitar; traducere; sub titrare; compoziție muzicală; producție de filme; filmare, înregistrare de imagini și sunet; microfilmare; realizare de reportaje audio-vizuale; servicii de imagerie numerică; montaj de film; fotografie; reportaje fotografice; montaj de programe de radio și de televiziune; divertisment; divertisment radiofonic; divertisment televizat; producție de spectacole; reprezentare de spectacole; organizare și dirijare de concerte; servicii de discotecă; punere la dispoziție de aparatură karaoke; cluburi de divertisment sau educative; organizare de concursuri cu tematică educativă sau de divertisment; informații referitoare la

activități recreative; informații referitoare la divertisment; informații referitoare la educație; organizare de expoziții în scopuri culturale sau educative; publicare electronică de carte sau de periodice on-line; închiriere de posturi de radio și de televiziune; închiriere de camere video; închiriere de magnetoscoape; închirierea de aparatură și de accesorii cinematografice; închiriere de aparatură de lumini pentru decoruri de teatru sau pentru studiouri de televiziune; închiriere de filme cinematografice; închiriere de înregistrări sonore.

- 42 Decorațiuni interioare; desenatori de artă grafică; estetică industrială; estetică vestimentară, creator de modă; conversia de date sau de documente de pe un suport fizic pe un suport electronic; alte conversii de date și de programe pentru calculator decât conversia fizică; crearea și întreținerea de situri web; găzduire de situri web; închiriere de servere web.
- 45 Servicii personale și sociale oferite pentru a satisface nevoile indivizilor.



- (210) **M 2008 03958** (111) **097991**
 (151) 29.04.2008
 (732) **RADIO XXI**, Str. Horia Măcelariu nr. 36-38, sector 1, 013937, BUCUREȘTI ROMANIA
 (740) **PIDES CABINET DE PROPRIETATE INDUSTRIALA**, Str. Valea Buzăului nr. 10, bl. G30, ap. 36, sector 3 BUCUREȘTI
 (540)



20 VIBES

- (531) *Clasificare Viena: 270711; 270725;*
- (511) *Produse și/sau servicii grupate pe clase:*
- 9 Suporturi cu înregistrări audio, video, programe informatice; aparate și echipamente pentru înregistrarea, stocarea, transmiterea, receptarea sau reproducerea sunetelor, imaginilor și/sau video; aparate și echipamente pentru studiouri de producție cinematografică sau foto; aparate și echipamente pentru laboratoare de procesarea imaginii și sunetului; publicație electronică on-line descărcabilă.
- 16 Publicație, hârtie, carton și produse din aceste materiale, produse de imprimărie, fotografii, albume, calendare, autocolante, papetărie, materiale pentru ambalare, clișee.
- 35 Publicitate: afișare, difuzare de anunțuri publicitare, publicitate radiofonică, publicitate televizată, publicitate on-line prin rețea informatică, închirierea timpului de publicitate pentru orice mijloc de comunicație, închiriere de spații publicitare, redactare de texte publicitare, punere în pagină în scop

- publicitar, actualizarea documentațiilor publicitare, difuzare de materiale publicitare (tracte, prospecte, imprimate, eșantioane); curierat publicitar, prezentarea produselor prin orice mijloc de comunicație pentru vânzare cu amănuntul, organizare de expoziții cu scop comercial sau de publicitate, demonstrații cu produse, distribuire de eșantioane; servicii de manechine pentru scopuri comerciale sau promovarea vânzărilor; gestionarea fișierelor informatice, culegerea datelor într-un fișier central, sistematizarea datelor într-un fișier central; sondaje de opinie; conducerea profesională a afacerilor artistice; căutare de sponsorizări; servicii de secretariat, datilografie, transcriere de comunicări, prelucrare de texte, reproduceri de documente, servicii de revistă a presei; relații publice.
- 38 Comunicații prin mijloace radioelectrice și optice; difuziune de programe radiofonice, difuziune de programe de televiziune; difuziune de programe audiovizuale și de date prin cablu; comunicații prin rețea de fibre optice; transmisiuni prin satelit; comunicații prin terminale de calculator; transmisie de mesaje și de imagini asistată de calculator; mesagerie electronică; servicii (de telecomunicații) de afișare electronică; racordare prin telecomunicații la o rețea de afișare electronică; forumuri de discuții pe internet; acces la baze de date.
- 39 Depozitarea suporturilor de date sau de documente stocate electronic, arhivarea pe orice tip de suport a producăiilor de radio și de televiziune; informații referitoare la călătorii, transporturi de persoane și de mărfuri; informații referitoare la trafic.
- 40 Tratament de materiale; servicii de tipărire, de tipografiere, de înregistrare și de imprimare; dezvoltarea peliculelor, prelucrarea filmelor; gravură, litografiere.
- 41 Studiouri de radio, de televiziune, de film; redactare de scenarii; punere în pagină, alta decât în scop publicitar; traducere; sub titrare; compoziție muzicală; producție de filme; filmare, înregistrare de imagini și sunet; microfilmare; realizare de reportaje audio-vizuale; servicii de imagerie numerică; montaj de film; fotografie; reportaje fotografice; montaj de programe de radio și de televiziune; divertisment; divertisment radiofonic; divertisment televizat; producție de spectacole; reprezentare de spectacole; organizare și dirijare de concerte; servicii de discotecă; punere la dispoziție de aparatură karaoke; cluburi de divertisment sau educative; organizare de concursuri cu tematică educativă sau de divertisment; informații referitoare la activități recreative; informații referitoare la divertisment; informații referitoare la educație; organizare de expoziții în scopuri culturale sau educative; publicare electronică de carte sau de periodice on-line; închiriere de posturi de radio și de televiziune; închiriere de camere video; închiriere de magnetoscoape; închirierea de aparatură și de accesorii cinematografice; închiriere de aparatură de lumini pentru decoruri de teatru sau pentru studiouri de televiziune; închiriere de filme cinematografice; închiriere de înregistrări sonore.
- 42 Decorațiuni interioare; desenatori de artă grafică; estetică industrială; estetică vestimentară, creator de modă; conversia de date sau de documente de pe un suport fizic pe un suport electronic; alte conversii de date și de programe pentru calculator decât conversia fizică;

crearea și întreținerea de situri web;
găzduire de situri web; închiriere de
servere web.

45 Servicii personale și sociale oferite
pentru a satisface nevoile indivizilor.



(210) **M 2008 03996** (111) **097916**

(151) 30.04.2008

(732) **SC SIVECO ROMANIA SA**, Str.
Răsăritului nr. 1, bloc 118, sc. B, et.
1, ap. 48, sector 6, 061201,
BUCUREȘTI ROMANIA

(540)

SIVADOC

(511) *Produse și/sau servicii grupate pe
clase:*

9 Programe pentru calculator,
componente hardware (calcula-
toare, tastaturi, memorie,
echipamente periferice, imprimate),
aparate și instrumente științifice,
nautice, geodezice, fotografice,
cinematografice, optice, de
cântărire, de măsurare, de
semnalizare, de control (verificare),
de siguranță (salvare) și didactice;
aparate și instrumente pentru
conducerea, distribuirea, trans-
formarea, acumularea, reglarea sau
comanda curentului electric; aparate
pentru înregistrarea, transmiterea,
reproducerea sunetelor sau
imaginilor; suporturi de înregistrare
magnetici, discuri acustice; distri-
buitoare automate și mecanisme
pentru aparate cu preplată; case
înregistratoare, mașini de calculat,
echipamente pentru tratarea
informației și calculatoare;
extinctoare.

16 Hârtie, carton și produse din aceste
materiale, necuprinse în alte clase;
produse de imprimare; articole

pentru legătorie; fotografii;
papetărie; adezivi (materiale
colante) pentru papetărie sau
menaj; materiale pentru artiști;
pensule; mașini de scris și articole
de birou (cu excepția mobilelor);
materiale de instruire sau
învățământ; caractere tipografice;
clisee (cu excepția aparatelor);
materiale plastice pentru ambalaj
(necuprinse în alte clase).

35 Publicitate; gestiunea afacerilor
comerciale; administrație comer-
cială; lucrări de birou.

37 Instalarea, mentenanța și repararea
calculatoarelor; servicii de instalații
și reparații.

38 Telecomunicații.

41 Educație; instruire; divertisment;
activități sportive și culturale.

42 Servicii științifice și tehnologice,
precum și servicii de cercetare și de
creație, referitoare la acestea;
servicii de analiză și cercetare
industrială; crearea și dezvoltarea
calculatoarelor și a programelor de
calculator.



(210) **M 2008 04005** (111) **098395**

(151) 30.04.2008

(732) **SC GALMOPAN SA**, B-dul. George
Coșbuc nr. 257, județul Galați,
800157, GALAȚI ROMANIA

(540)

ȘARADE

(511) *Produse și/sau servicii grupate pe
clase:*

29 Carne, pește, păsări și vânat;
extracte din carne; fructe și legume
conservate, congelate, uscate și
fierte; jeleuri, dulcețuri, compoturi;
ouă, lapte și produse lactate; uleiuri
și grăsimi comestibile.

30 Cafea, ceai, cacao, zahăr, orez,

tapioca, sago, înlocuitori de cafea; făină și preparate făcute din cereale, pâine, produse de patiserie și cofetărie, înghețată comestibilă; miere, sirop de melasă; drojdie, praf de copt; sare, muștar; oțet, sosuri (condimente); mirodenii, gheață.



(210) **M 2008 04051** (111) **097917**
 (151) 05.05.2008
 (732) **SC ALNIZE SRL**, Str. Mărășești nr. 7 (case), județul Maramureș, 430382, BAI A MARE ROMANIA

(540)



VEVERITA POFTICIOASA V

(531) *Clasificare Viena:* 030503; 270503;
 (511) *Produse și/sau servicii grupate pe clase:*
 30 Cafea, ceai, cacao, zahăr, orez, tapioca, sago, înlocuitori de cafea; făină și preparate făcute din cereale, pâine, produse de patiserie și cofetărie, înghețată comestibilă; miere, sirop de melasă; drojdie, praf de copt; sare, muștar; oțet, sosuri (condimente); mirodenii, gheață.



(210) **M 2008 04067** (111) **098829**
 (151) 06.05.2008
 (732) **SC WAVE PHARMA SRL**, Calea Rahovei nr. 266-268, corp 5, axele B 1/2-D, stâlpii 9-11, sector 5, **, BUCUREȘTI ROMANIA

(540)

ENDOLEX

(511) *Produse și/sau servicii grupate pe clase:*
 5 Suplimente alimentare predozate, de origine animala sau vegetala și/sau amestecuri ale acestora cu alți nutrienți.
 35 Publicitate; gestiunea afacerilor comerciale; administrație comercială; lucrări de birou; constituire baze de date.



(210) **M 2008 04079** (111) **098364**
 (151) 06.05.2008
 (732) **EYEDEAL MEDIA SRL**, B-dul Tomis nr. 255, bl. T2, ap. 20, județul Constanța, CONSTANTA ROMANIA

(540)



FOTBAL PE PLAJA

(531) *Clasificare Viena:* 210301; 260418; 270508; 290113;
 (591) Culori revendicate: roșu, alb, negru

În conformitate cu: regula 17 Alineatul 4 din regulamentul de aplicare al Legii 84/1998, conform adresei nr. 1003289/05.02.2009, solicitantul nu

revendică un drept exclusiv asupra denumirii:

FOTBAL, PE PLAJA si .RO

(511) *Produse și/sau servicii grupate pe clase:*

41 Educație; instruire; divertisment; activități sportive și culturale.



(210) **M 2008 04084** (111) **098234**

(151) 07.05.2008

(732) **SC ACAJU SRL**, Str. Petru Rareș, bl. 264, sc. B, ap.1, județul Vaslui, **, VASLUI ROMANIA

(740) SC BRAND SENSE SRL, Str. Constantin Lacea, nr.12-14, biroul 2 BRAȘOV

(540)



**ACAJU MOBILIER
MODULAR CONFIGUREZI
RECONFIGUREZI COM-
PLETEZI**

(531) *Clasificare Viena:* 210114; 210115; 270501; 290114;

(591) Culori revendicate: roșu, verde, albastru, portocaliu

În conformitate cu: regula 17 Alineatul 4 din regulamentul de aplicare al Legii 84/1998, conform adresei nr. 1002736/02.02.2009, solicitantul nu revendică un drept exclusiv asupra denumirii:

MOBILIER MODULAR

La înregistrare solicitantul a invocat prevederile art.5 alin.II. conform căruia dispozițiile art.5 alin.1 lit.b),c) și d) nu se aplică, dacă, înainte de data cererii de înregistrare a mărcii și ca urmare a folosirii acesteia, marca a dobândit un caracter distinctiv.

(511) *Produse și/sau servicii grupate pe clase:*

20 Mobile, oglinzi, rame; produse (necuprinse în alte clase) din lemn, plută, trestie, stuf, rachită, corn, os, fildeș, fanoane de balenă, solz, ambră, sidef, spumă de mare, înlocuitori ai tuturor acestor materiale sau din materiale plastice.

35 Publicitate; gestiunea afacerilor comerciale; administrație comercială; lucrări de birou; import - export, lanț de magazine.



(210) **M 2008 04089** (111) **098301**

(151) 07.05.2008

(732) **SC CEZAR CONNAISSEUR SRL**, B-dul Ferdinand I nr. 131, bl.E2, sc.A, et. 4, ap.18,sector 2, **, BUCURESTI ROMANIA

(540)



VINUL.RO

(531) *Clasificare Viena:* 110114; 260418; 270515;

În conformitate cu: regula 17 Alineatul 4 din regulamentul de aplicare al Legii 84/1998, conform adresei nr. 1002902/03.02.2009, solicitantul nu revendică un drept exclusiv asupra denumirii:

VINUL.RO

(511) *Produse și/sau servicii grupate pe clase:*

16 Hârtie, carton și produse din aceste materiale, necuprinse în alte clase; produse de imprimare și înj special publicații; articole pentru legătorie; fotografii; papetărie; adezivi (materiale colante) pentru papetărie sau menaj; materiale pentru artiști; pensule; mașini de scris și articole de birou (cu excepția mobilelor); materiale de instruire sau învățământ (cu excepția aparatelor); materiale plastice pentru ambalaj (necuprinse în alte clase); caractere tipografice; clișee, reviste.



(210) **M 2008 04094** (111) **098936**

(151) 07.05.2008

(732) **SC HAGIMEX SRL**, B-dul Decebal nr. 1, bl. I1, sc. B, ap. 15, parter, județul Neamț, **, PIATRA NEAMT ROMANIA

(540)



HAGI GOLD

(531) *Clasificare Viena:* 270501; 270515; 290112;

(591) Culori revendicate: albastru, galben

(511) *Produse și/sau servicii grupate pe clase:*

14 Metale prețioase.

35 Publicitate; gestiunea afacerilor comerciale; administrație comercială.



(210) **M 2008 04123**

(111) **098348**

(151) 07.05.2008

(732) **SC AUTO EURO PARTNER SRL**, Str. Dacia bl. A5, sc. C, et. 1, ap. 4, Județul Argeș, PITEȘTI ROMANIA

(740) **APOSTOL SALOMIA P.F.A.**, Str. Regiment 11 Siret nr. 15, bl. E4, et. 3, ap. 54 GALAȚI

(540)



AUTO EURO PARTNER

(531) *Clasificare Viena:* 270507; 290101;

(591) Culori revendicate: roșu

În conformitate cu: regula 17 Alineatul 4 din regulamentul de aplicare al Legii 84/1998, conform adresei nr. 201279/05.02.2009, solicitantul nu revendică un drept exclusiv asupra denumirii:

AUTO, EURO si PARTNER

(511) *Produse și/sau servicii grupate pe clase:*

12 Vehicule, aparate (mijloace) de locomoție terestre, aeriene și navale, părți și piese de schimb ale acestora.



(210) **M 2008 04137** (111) **098917**
 (151) 08.05.2008
 (732) **SC CONVERGENT MEDIA SA**,
 Piața Presei Libere nr. 1, et. 8, sect.
 1, BUCUREȘTI ROMANIA

(540)



EURO GOOOL

- (531) *Clasificare Viena: 270502; 270509; 290112;*
- (591) Culori revendicate: albastru, galben
- (511) *Produse și/sau servicii grupate pe clase:*
- 9 Pagini web.
- 16 Produse de imprimare și tipografie; fotografii; publicații (ziare și reviste cu caracter de periodice).
- 28 Jocuri.
- 35 Publicitate.
- 37 Asistență tehnică pentru producția de programe radio și televiziune.
- 38 Telecomunicații; difuzarea de programe radio și televiziune (programe și generice radio și televiziune).
- 39 Distribuirea (difuzarea de publicații, ziare și reviste cu caracter de periodice).
- 41 Educație; instruire; divertisment; activități sportive și culturale; filmare.
- 42 Crearea și dezvoltarea programelor de calculator; site-uri web.



(210) **M 2008 04143** (111) **097918**
 (151) 08.05.2008
 (732) **DANIEL VOICU**, Bd.Regina
 Elisabeta nr.44, scara1, etaj 6,
 ap.65, sector 5, **, BUCUREȘTI
 ROMANIA
 (740) V&F IP CONSULTING SRL, Bd.
 Camil Ressu nr. 27, bl.N1, ap.214,
 sector 3 BUCUREȘTI

(540)



CHIC APARTMENTS

- (531) *Clasificare Viena: 070124; 270504; 270506; 290113;*
- (591) Culori revendicate: verde, negru, roșu, alb
- (511) *Produse și/sau servicii grupate pe clase:*
- 35 Publicitate; gestiunea afacerilor comerciale; administrație comercială; lucrări de birou.
- 36 Asigurări; afaceri monetare; afaceri imobiliare.
- 37 Realizarea proiectelor imobiliare privind construcția de locuințe, cladiri de apartamente și/sau de birouri și/sau cladiri industriale, precum și orice alte activități de construcții necesare realizării locuințelor, cladirilor de apartamente și/sau de birouri și/sau cladirilor industriale; reparatii; servicii de instalații.
- 39 Transport; ambalare și depozitarea mărfurilor; organizarea de călătorii.



- (210) **M 2008 04147** (111) **098268**
 (151) 08.05.2008
 (732) **SC CASA REAL ESTATE SRL**,
 Calea Turzii nr.231-233, județul
 Cluj, 400495, CLUJ NAPOCA
 ROMANIA
 (740) SC RASKAI MM BREVMARC
 CONSULT SRL, Str. Unirii nr. 3, bl.
 D8, ap. 7, județ Cluj DEJ

(540)

stil de viață

STIL DE VIAȚĂ

- (531) *Clasificare Viena*: 270501; 270515;
 290101;
 (591) Culori revendicate: roșu (pantone
 485 C)
 (511) *Produse și/sau servicii grupate pe
 clase*:
 19 Materiale de construcție nemetalice,
 tuburi rigide nemetalice pentru
 construcții; asfalt, smoală și bitum;
 construcții transportabile nemeta-
 lice; monumente nemetalice.
 35 Publicitate; regruparea în avantajul
 terților a produselor diverse (cu
 excepția transportului lor) permițând
 consumatorilor să le vadă și să le
 cumpere comod; import-export.
 36 Afaceri imobiliare; asigurări; afaceri
 financiare; afaceri monetare.
 42 Servicii de concepție, de proiectare,
 de design, de amenajări și decora-
 țiuni interioare.
 44 Horticultură, concepție și amenajări
 spații verzi, grădini, parcuri.



- (210) **M 2008 04162** (111) **097992**
 (151) 08.05.2008
 (732) **SC BUCHAREST ARENA SA**, Str.
 Știrbey Vodă nr. 36, în imobilul
 denumit Palatul și Parcul Stirbey,
 județul Ilfov, **, BUFTEA ROMANIA

(540)

ARENA BUCUREȘTILOR

- (511) *Produse și/sau servicii grupate pe
 clase*:
 16 Hârtie, carton și produse din aceste
 materiale, necuprinse în alte clase;
 produse de imprimerie; articole
 pentru legătorie; fotografii; pape-
 tărie; adezivi (materiale colante)
 pentru papetărie sau menaj;
 materiale pentru artiști; pensule;
 mașini de scris și articole de birou
 (cu excepția mobilelor); materiale de
 instruire sau învățământ (cu
 excepția aparatelor); materiale
 plastice pentru ambalaj (necuprinse
 în alte clase); caractere tipografice;
 clișee.
 29 Carne, pește, păsări, vânat; extracte
 din carne; fructe și legume
 conservate, uscate și fierte; jeleurii,
 dulcețuri, compoturi; ouă, lapte și
 produse lactate; uleiuri și grăsimi
 comestibile.
 30 Cafea, ceai, cacao, zahăr, orez,
 tapioca, sago, înlocuitori de cafea;
 făină și preparate făcute din cereale,
 pâine, produse de patiserie și
 cofetărie, înghețată comestibilă;
 miere, sirop de melasă; drojdie, praf
 de copt; sare, muștar; oțet, sosuri
 (condimente); mirodenii, gheață.
 35 Publicitate; gestiunea afacerilor
 comerciale; administrație comer-
 cială; lucrări de birou.
 41 Educație; instruire; divertisment;
 activități sportive și culturale.
 42 Servicii științifice și tehnologice,
 precum și servicii de cercetare și de
 creație, referitoare la acestea;

servicii de analiză și cercetare industrială; crearea și dezvoltarea calculatoarelor și a programelor de calculator.

- 43 Servicii de alimentație publică; servicii de cazare publică.
- 45 Servicii juridice, servicii personale și sociale oferite de către terți, destinate să satisfacă nevoile indivizilor; servicii de siguranță pentru protejarea bunurilor și indivizilor.



- (210) **M 2008 04164** (111) **097993**
 (151) 08.05.2008
 (732) **MIRON SILVIU**, B-dul I. Gh. Duca nr. 73, **, CONSTANȚA ROMANIA
 (740) **SC INTELECT SRL- BUZLEA ELISABETA CONSILIER IN PROPRIETATE INDUSTRIALA**, B-dul Dacia nr. 48, bl. D 10, ap. 3, OP 9-CP 128, Jud. Bihor ORADEA

(540)



SILVIAN

- (531) *Clasificare Viena*: 020101; 020123; 270513;

În conformitate cu articolul 7 din Legea nr 84/1998 : marca a fost înregistrată pe baza consimțământului titularului mărcii anterioare, conform adresei nr. : 1039877/22.01.2008.

(511) *Produse și/sau servicii grupate pe clase:*

- 30 Cafea, ceai, cacao, zahăr, orez, tapioca, sago, înlocuitori de cafea; făină și preparate făcute din cereale, pâine, produse de patiserie și cofetărie, înghețată comestibilă; miere, sirop de melasă; drojdie, praf de copt; sare, muștar; oțet, sosuri (condimente); mirodenii, gheață.
- 35 Publicitate; gestiunea afacerilor comerciale; administrație comercială; lucrări de birou.
- 41 Educație; instruire; divertisment; activități sportive și culturale.
- 43 Servicii de alimentație publică; servicii de cazare temporară.



- (210) **M 2008 04192** (111) **098269**
 (151) 09.05.2008
 (732) **SC MEDIA TEN PRODUCTIONS SRL**, B-dul 1 Decembrie 1918, nr. 1-6, bl. 30, et.1, ap. 4, Jud. Suceava, **, SUCEAVA ROMANIA
 (740) **BRANDYNAMICS AGENȚIE DE PROPRIETATE INDUSTRIALĂ**, Aleea Caișilor, nr.9, bl.13, ap.17, jud. Neamț PIATRA NEAMȚ

(540)



PLUS SV UN PLUS PENTRU BUCOVINA

- (531) *Clasificare Viena*: 270509; 270515; 290112;
- (591) Culori revendicate: negru, roșu
- (511) *Produse și/sau servicii grupate pe clase:*
- 35 Publicitate; gestiunea afacerilor

comerciale; administrație comercială; lucrări de birou.
38 Telecomunicații.



(210) **M 2008 04194** (111) **098270**
(151) 09.05.2008

(732) **SC MEDIA TEN PRODUCTIONS SRL**, B-dul 1 Decembrie 1918, nr. 1-6, bl. 30, et.1, ap. 4, Jud. Suceava, **, SUCEAVA ROMANIA

(740) **BRANDYNAMICS AGENȚIE DE PROPRIETATE INDUSTRIALĂ**, Aleea Caișilor, nr.9, bl.13, ap.17, jud. Neamț PIATRA NEAMȚ

(540)

MEDIA TEN PRODUCTIONS

(511) *Produse și/sau servicii grupate pe clase:*

35 Publicitate; gestiunea afacerilor comerciale; administrație comercială; lucrări de birou.

38 Telecomunicații.



(210) **M 2008 04203** (111) **098937**
(151) 09.05.2008

(732) **SC BIOFARM SA**, Str. Logofătul Tăutu nr. 99, sector 3, 031212, BUCUREȘTI ROMANIA

(540)

ANGHIROLEM

(511) *Produse și/sau servicii grupate pe clase:*

5 Produse farmaceutice.



(210) **M 2008 04224** (111) **098553**
(151) 09.05.2008

(732) **SC BIOFARM SA**, Str. Logofătul Tăutu nr. 99, sector 3, 031212, BUCUREȘTI ROMANIA

(540)

VITAMINA A! PRIMA VITAMINĂ PENTRU SĂNĂTATE

(511) *Produse și/sau servicii grupate pe clase:*

5 Produse farmaceutice.



(210) **M 2008 04233** (111) **098396**
(151) 09.05.2008

(732) **BIRLEAN DRAGOMIR**, Str. Vânătorului nr. 17-19, ap.6, județul Cluj, **, CLUJ NAPOCA ROMANIA

(740) **SC ACTA MARQUE SRL**, Str. Dorobanților nr.3, et.3, ap.9, județ Cluj CLUJ NAPOCA

(540)



Agentia Ancuta
IMOBILIARE

AGENTIA ANCUTA IMOBILIARE

(531) *Clasificare Viena:* 070101; 070103; 270511; 290101;

(591) Culori revendicate: roșu

- (511) *Produse și/sau servicii grupate pe clase:*
- 36 Asigurări; afaceri financiare; afaceri monetare; afaceri imobiliare.
- 37 Construcții; reparații; servicii de instalații.
- 39 Organizarea de călătorii.
- 44 Servicii medicale; servicii veterinare; servicii de igienă și de îngrijire a frumuseții pentru oameni animale; servicii de agricultură, horticultură și de silvicultură.



- (210) **M 2008 04240** (111) **097994**
- (151) 09.05.2008
- (732) **MORARU MARIN**, Piata Independentei nr. 2, bl. 2, sc. 3, ap. 33, județul Brăila, 810210, BRAILA ROMANIA
- (740) ALLEGRA CONSULTING SRL, Bd.Octavian Goga nr. 23, bl.M106, sc.4, ap.117, sector 3 BUCUREȘTI

(540)

MAREX

În conformitate cu articolul 7 din Legea nr 84/1998 : marca a fost înregistrată pe baza consimțământului titularului mărcii anterioare, conform adresei nr. : 1039677/19.12.2008.

- (511) *Produse și/sau servicii grupate pe clase:*
- 1 Produse chimice destinate industriei, științelor fotografice, agriculturii, horticulturii și silviculturii; rășini artificiale în stare brută, materiale plastice în stare brută; îngrășăminte pentru pământ; compoziții extinctoare; preparate pentru călire și sudura metalelor; produse chimice destinate conservării alimentelor; materiale tanante; adezivi (materiale de lipit) destinați industriei.

- 2 Vopsele, firnisuri, lacuri; substanțe de protecție contra ruginii și contra deteriorării lemnului; materiale colorante, mordanți; rășini naturale în stare brută; metale sub formă de foițe și sub formă de pudră pentru pictori, decoratori, tipografi și artiști.
- 3 Preparate pentru albit și alte substanțe pentru spălat; preparate pentru curățare, lustruire, degresare și șlefuire; săpunuri; parfumerie, uleiuri esențiale, cosmetice, loțiuni pentru păr; produse pentru îngrijirea dinților.
- 4 Uleiuri și grăsimi industriale; lubrifianti; produse pentru absorbția, umezirea și compactarea pulberilor; combustibili (inclusiv benzine pentru motoare) și substanțe pentru iluminat; lumânări și fitile pentru iluminat.
- 5 Produse farmaceutice și veterinare; produse igienice pentru medicină; substanțe dietetice de uz medical, alimente pentru sugari; plasturi și materiale pentru pansamente; materiale pentru plombarea dinților și pentru mulaje dentare; dezinfectante; produse pentru distrugerea animalelor dăunătoare, fungicide, ierbicide.
- 6 Metale comune și aliajele lor; materiale de construcție metalice; construcții transportabile metalice; materiale metalice pentru căile ferate; cabluri și fire metalice neelectrice; produse de lăcătușerie și feronerie metalică; tuburi metalice; case de bani; produse metalice necuprinse în alte clase; minereuri.
- 7 Mașini și mașini-unelte; motoare (cu excepția motoarelor pentru vehicule terestre); cuplaje și organe de transmisie (cu excepția celor pentru vehicule terestre); instrumente agricole altele decât cele acționate manual; incubatoare pentru ouă.
- 8 Scule și instrumente de mână

- | | |
|--|--|
| <p>9 acționate manual; cuțite, furculițe și linguri; arme albe; aparate de ras.
Aparate și instrumente științifice, nautice, geodezice, fotografice, cinematografice, optice, de cântărire, de măsurare, de semnalizare, de control (verificare), de siguranță (salvare) și didactice; aparate și instrumente pentru conducerea, distribuirea, transformarea, acumularea, reglarea sau comanda curentului electric; aparate pentru înregistrarea, transmiterea, reproducerea sunetelor sau imaginilor; suporturi de înregistrare magnetici, discuri acustice; distribuitoare automate și mecanisme pentru aparate cu preplată; case înregistratoare, mașini de calculat, echipament pentru tratarea informației și calculatoare; extinc-toare.</p> <p>10 Aparate și instrumente chirurgicale, medicale, dentare și veterinare, membre, ochi și dinți artificiali; articole ortopedice; materiale pentru sutură.</p> <p>11 Aparate de iluminat, de încălzit, de producere a vaporilor, de coacere, de refrigerare, de uscare, de ventilare, de distribuire a apei și instalații sanitare.</p> <p>12 Aparate de locomoție terestră, aeriană și navală.</p> <p>13 Arme de foc; muniții și proiectile; explozivi; focuri de artificii.</p> <p>14 Metale prețioase și aliajele lor și produse din aceste materiale, placate sau nu, necuprinse în alte clase; giuvaergerie, bijuterii, pietre prețioase; ceasornicărie și instru-mente pentru măsurarea timpului.</p> <p>15 Instrumente de muzică.</p> <p>17 Cauciuc, gutapercă, gumă, azbest, mică și produse din aceste materiale necuprinse în alte clase; produse din materiale plastice semiprelucrate; materiale de călăfătuire, etanșare și izolare;</p> | <p>18 conducte flexibile nemetalice.
Piele și imitații de piele, produse din aceste materiale necuprinse în alte clase; piei de animale; geamantane și valize; umbrele, umbrele de soare, bastoane, bice și articole de șelarie.</p> <p>19 Materiale de construcție nemetalice, conducte rigide nemetalice pentru construcție asphalt, smoală și bitum; construcții transportabile nemetalice; monumente nemetalice.</p> <p>20 Mobile, oglinzi, rame; produse (necuprinse în alte clase) din lemn, plută, trestie, stuf, rachită, corn, os, fildeș, fanoane de balenă, solz, ambră, sidex, spumă de mare, înlocuitori ai tuturor acestor materiale sau din materiale plastice.</p> <p>21 Ustensile și recipiente pentru menaj sau bucătărie (nici din metale prețioase nici placate); piepteni și bureți; perii (cu excepția pensulelor); materiale pentru perii; materiale pentru curățare; bureți metalici; sticlă brută sau semiprelucrată (cu excepția sticlei pentru construcție); sticlărie, porțelan și faianță necuprinse în alte clase.</p> <p>22 Frânghii, sfori, plase, corturi, prelate, vele, saci (necuprinse în alte clase); materiale de umplutură (cu excepția cauciucului sau a materialelor plastice); materiale textile fibroase brute.</p> <p>23 Fire de uz textil.</p> <p>24 Țesături și produse textile necuprinse în alte clase; cuverturi de pat și de masă.</p> <p>25 Îmbrăcăminte , încălțăminte , articole care servesc la acoperirea capului.</p> <p>26 Dantele, broderii , panglici și șireturi ; nasturi, capse , copci , ace și ace cu gămălie ; flori artificiale.</p> <p>27 Covoare, preșuri, rogojini, linoleum și alte produse pentru acoperirea podelelor; tapete murale, nu din materiale textile.</p> |
|--|--|

- 28 Jocuri, jucării; articole de gimnastică și de sport necuprinse în alte clase; decorațiuni (ornamente) pentru pomul de Crăciun.
- 29 Carne, pește, păsări și vânat; extracte din carne; fructe și legume conservate, uscate și fierte; jeleuri, dulcețuri, compoturi; ouă, lapte și produse lactate; uleiuri și grăsimi comestibile.
- 30 Cafea, ceai, cacao, zahăr, orez, tapioca, sago, înlocuitori de cafea; făină și preparate făcute din cereale, pâine, produse de patiserie și cofetărie, înghețată comestibilă; miere, sirop de melasă; drojdie, praf de copt; sare, muștar; oțet, sosuri (condimente); mirodenii, gheață.
- 31 Produse agricole, horticoale, forestiere și cereale, necuprinse în alte clase; animale vii; fructe și legume proaspete; semințe, plante și flori naturale; hrană pentru animale, malț.
- 32 Bere; ape minerale și gazoase și alte băuturi nealcoolice; băuturi din fructe și sucuri din fructe; siropuri și alte preparate pentru fabricarea băuturilor.
- 33 Băuturi alcoolice (cu excepția berii).
- 34 Tutun; articole pentru fumători; chibrite.
- 35 Publicitate; gestiunea afacerilor comerciale; administrație comercială; lucrări de birou - toate aceste servicii cu excepția serviciilor de afaceri și de birou în domeniul finanțelor și a furnizării de consultanță de afaceri referitoare la piețele financiare.
- 37 Construcții; reparații; servicii de instalații (pentru toate serviciile, conform clasificării Nisa).
- 38 Telecomunicații.
- 39 Transport; ambalarea și depozitarea mărfurilor; organizarea de călătorii.
- 40 Tratament de materiale.
- 41 Educație; instruire; divertisment; activități sportive și culturale.

- 42 Servicii științifice și tehnologice, precum și servicii de cercetare și de creație, referitoare la acestea; servicii de analiză și de cercetare industrială; crearea și dezvoltarea calculatoarelor și a programelor de calculator.
- 43 Servicii de alimentație publică; servicii de cazare publică.
- 44 Servicii medicale; servicii veterinare; servicii de igienă și de îngrijire a frumuseții pentru oameni sau animale; servicii de agricultură, horticultură și de silvicultură.
- 45 Servicii juridice, servicii personale și sociale oferite de către terți, destinate să satisfacă nevoile indivizilor; servicii de siguranță pentru protejarea bunurilor și indivizilor.



- (210) **M 2008 04254** (111) **098585**
 (151) 12.05.2008
 (732) **SC STIGUARD SRL**, Str. Goraslău nr. 2, ap. 41, sc. C, Jud. Sibiu, **, SIBIU ROMANIA

(540)

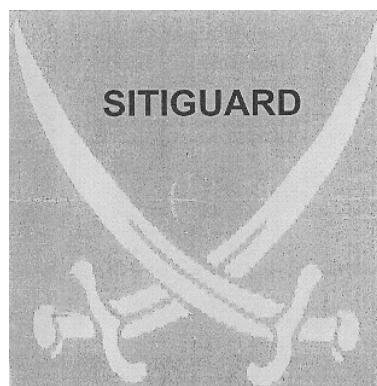

SITIGUARD

- (531) *Clasificare Viena: 230101; 260416;*
- (511) *Produse și/sau servicii grupate pe clase:*
- 45 Activități de pază.



(210) **M 2008 04289** (111) **097995**
 (151) 12.05.2008

(732) **CLAUDIU POPA**, Str. Grintiesului,
 nr.1, bl. O11, sc. 1, et. 8, ap. 212,
 sect. 6, 062223, BUCURESTI
 ROMANIA

(732) **LAURIAN POPA**, Str. Frumoasa,
 nr. 28, et. 2, ap. 5bis, sect. 1,
 010987, BUCURESTI ROMANIA

(540)



SMART PRINTING

(531) *Clasificare Viena:* 260424; 261301;
 270505; 290114;

(591) Culori revendicate: verde, albastru,
 roșu, galben

(511) *Produse și/sau servicii grupate pe
 clase:*

35 Publicitate; gestiunea afacerilor
 comerciale; administrație comer-
 cială; lucrări de birou; import-export,
 lanț de magazine.

39 Transport; ambalare și depozitare
 mărfuri - distribuție; organizare de
 călătorii.



(210) **M 2008 04291** (111) **098011**
 (151) 12.05.2008

(732) **CLAUDIU POPA**, Str. Grintiesului,
 nr.1, bl. O11, sc. 1, et. 8, ap. 212,
 sect. 6, 062223, BUCURESTI
 ROMANIA

(732) **LAURIAN POPA**, Str. Frumoasa, nr.
 28, et. 2, ap. 5bis, sect. 1, 010987,
 BUCURESTI ROMANIA

(540)



SMART CORPORATION

(531) *Clasificare Viena:* 020101; 260116;
 270503; 270505; 290112;

(591) Culori revendicate: verde, albastru

(511) *Produse și/sau servicii grupate pe
 clase:*

35 Publicitate; gestiunea afacerilor
 comerciale; administrație comer-
 cială; lucrări de birou; import-export,
 lanț de magazine.

36 Asigurări; afaceri financiare; afaceri
 monetare; afaceri imobiliare.

39 Transport; ambalare și depozitare
 mărfuri - distribuție; organizare de
 călătorii.

41 Educație; instruire; divertisment;
 activități sportive și culturale.

42 Servicii științifice și tehnologice,
 precum și servicii de cercetare și de
 creație, referitoare la acestea;
 servicii de analiză și cercetare
 industrială, crearea și dezvoltarea
 calculatoarelor și a programelor de
 calculator.



- (210) **M 2008 04293** (111) **098569**
 (151) 12.05.2008
 (732) **CLAUDIU POPA**, Str. Grintiesului,
 nr.1, bl. O11, sc. 1, et. 8, ap. 212,
 sect. 6, 062223, BUCURESTI
 ROMANIA
 (732) **LAURIAN POPA**, Str. Frumoasa,
 nr. 28, et. 2, ap. 5bis, sect. 1,
 010987, BUCURESTI ROMANIA
 (732) **RAUL DUMITRU**, Str. Gheorghe
 Lazăr nr. 30-32, sc. A1, ap. 35,
 Județul Timiș, 300386, TIMIȘOARA
 ROMANIA

(540)



RED CARPET FILM

- (531) *Clasificare Viena*: 050520; 261113;
 270501; 290112;
 (591) Culori revendicate: roșu, negru
 (511) *Produse și/sau servicii grupate pe
 clase*:
 35 Publicitate; gestiunea afacerilor
 comerciale; administrație comer-
 cială; lucrări de birou; import-export,
 lanț de magazine.
 39 Transport; ambalare și depozitare
 mărfuri - distribuție; organizare de
 călătorii.



- (210) **M 2008 04329** (111) **098338**
 (151) 13.05.2008
 (732) **SC FABRYO CORPORATION SRL**,
 Șos. Olteniței nr. 202B, Jud. Ilfov,
 077160, POPEȘTI - LEORDENI
 ROMANIA
 (740) CABINET M OPROIU, str.Popa
 Savu nr.42, C.P 2-229, sector 1
 BUCUREȘTI

(540)

SAVANA LOTUS EFECT

- (511) *Produse și/sau servicii grupate pe
 clase*:
 2 Vopsele, firnisuri, lacuri; substanțe
 de protecție contra ruginii și contra
 deteriorării lemnului; materiale
 colorante, mordanți.
 35 Publicitate; gestiunea afacerilor
 comerciale; administrație
 comercială; lucrări de birou.
 41 Educație; instruire; divertisment;
 activități sportive și culturale.



(210) **M 2008 04339** (111) **098299**

(151) 14.05.2008

(732) **PIRVU VALENTIN GABRIEL**, Str. Baltagulului nr. 5, bl. V81, sc. 1, et. 2, ap. 9, sector 5, **, BUCUREȘTI ROMANIA

(740) **I N V E L - A G E N Ţ I E D E PROPRIETATE INDUSTRIALĂ**, Str. Ion Ghica nr. 3, ap. 20, sector 3 BUCUREȘTI

(540)



WWW.REZERVARIHOTEL.RO

O

(531) *Clasificare Viena:* 120103; 290114;

(591) Culori revendicate: roșu, verde, alb, negru

În conformitate cu: regula 17 Alineatul 4 din regulamentul de aplicare al Legii 84/1998, conform adresei nr. 100180/16.01.2009, **WWW.REZERVARIHOTEL.RO pentru clasa 43, cazare temporara si elementul fig**, solicitantul nu revendică un drept exclusiv asupra denumirii:

WWW si .RO pentru toate clasele

(511) *Produse și/sau servicii grupate pe clase:*

35 Publicitate; gestiunea afacerilor comerciale; administrație comercială; lucrări de birou.

38 Telecomunicații.

39 Organizarea de călătorii.

43 Servicii de alimentație publică; servicii de cazare temporară.



(210) **M 2008 04373** (111) **098577**

(151) 14.05.2008

(732) **SC GROUP SPORT PUBLISHER NET SRL**, Str. Dionisie Lupu nr. 64-66, et. 2, Clădirea Astoria, sector 1, BUCUREȘTI ROMANIA

(540)

TRICOLORI

(511) *Produse și/sau servicii grupate pe clase:*

9 Programe de calculator descărcabile (downloadable software); programe de calculator înregistrate (recorded software); programe pentru jocuri pe calculator (computer game programs).

16 Articole de birou.

28 Jocuri, echipamente pentru diferite jocuri și sporturi.

37 Asistență tehnică pentru producția de programe radio-tv.

38 Telecomunicații; difuzarea de programe radio și/sau tv (programe și generice radio și/sau tv); consultanță în domeniul mass-media, furnizarea de camere de discuții în spațiu virtual, respectiv pe internet (internet chatrooms).

39 Distribuirea/difuzarea de publicații (ziare și reviste cu sau fără caracter de periodice); transport; ambalare și depozitare de mărfuri; organizare de călătorii, excursii și croaziere.



(210) **M 2008 04383** (111) **098397**

(151) 14.05.2008

(732) **SC INTERSTAR CHIM SA**, B-dul Basarabia nr.256,sector 3,, 030352, BUCUREȘTI ROMANIA

(540)



AROXOL

(531) *Clasificare Viena: 260307; 270503; 270505;*

(591) Culori revendicate: albastru, roșu, alb

(511) *Produse și/sau servicii grupate pe clase:*

5 Materiale pentru plombarea dinților și pentru mulaje dentare.



(210) **M 2008 04409** (111) **097996**

(151) 14.05.2008

(732) **SC FUCHS CONDIMENTE RO SRL**, Str. Alexandru Ioan Cuza nr. 15-17, județul Argeș, 117370, DOMNEȘTI ROMANIA

(540)

VIN FIERT QUICK

(511) *Produse și/sau servicii grupate pe clase:*

29 Carne, pește, păsări și vânat; extracte din carne; fructe și legume conservate, congelate, uscate și fierte; jeleuri, dulcețuri, compoturi; ouă, lapte și produse lactate; uleiuri

și grăsimi comestibile.
30 Cafea, ceai, cacao, zahăr, orez, tapioca, sago, înlocuitori de cafea; făină și preparate făcute din cereale, pâine, produse de patiserie și cofetărie, înghețată comestibilă; miere, sirop de melasă; drojdie, praf de copt; sare, muștar; oțet, sosuri (condimente); mirodenii, gheață.



(210) **M 2008 04410** (111) **098374**

(151) 14.05.2008

(732) **CONSTANTIN ZAMORA**, Str. Turda nr. 104, bl. 31, ap. 93, sector 1, **, BUCUREȘTI ROMANIA

(540)



APAL

(531) *Clasificare Viena: 270502; 270503;*

(511) *Produse și/sau servicii grupate pe clase:*

37 Construcții; reparații; servicii de instalații.

38 Telecomunicații.

42 Servicii științifice și tehnologice, precum și servicii de cercetare și de creație referitoare la acestea; servicii de analiză și cercetare industrială; crearea și dezvoltarea calculatoarelor și a programelor de calculator.



(210) **M 2008 04480** (111) **098145**
 (151) 16.05.2008
 (732) **BACANU PETRE**, Str. Presei nr. 5,
 bl. 21, sc. B, et. 1, ap. 21, sector 1,
 BUCUREȘTI ROMANIA

(540)

EXPLICIT

EXPLICIT

(531) *Clasificare Viena: 270502; 270503;*
 (511) *Produse și/sau servicii grupate pe*
clase:
 16 Hârtie, carton și produse din aceste
 materiale, necuprinse în alte clase;
 produse de imprimare; articole
 pentru legătorie; fotografii; pape-
 tărie; adezivi (substanțe de lipit)
 pentru papetărie sau menaj;
 materiale pentru artiști; pensule;
 materiale de instruire sau învăță-
 mânt (cu excepția aparatelor);
 materiale plastice pentru ambalare
 (necuprinse în alte clase); caractere
 tipografice; clișee.
 35 Publicitate.
 41 Educație; instruire; divertisment;
 activități sportive și culturale.



(210) **M 2008 04481** (111) **098146**
 (151) 16.05.2008
 (732) **BACANU PETRE**, Str. Presei nr. 5,
 bl. 21, sc. B, et. 1, ap. 21, sector 1,
 BUCUREȘTI ROMANIA

(540)

INTERESUL

INTERESUL

(531) *Clasificare Viena: 270502; 270503;*
 (511) *Produse și/sau servicii grupate pe*
clase:
 16 Hârtie, carton și produse din aceste
 materiale, necuprinse în alte clase;
 produse de imprimare; articole pen-
 tru legătorie; fotografii; papetărie;
 adezivi (substanțe de lipit) pentru
 papetărie sau menaj; materiale
 pentru artiști; pensule; materiale de
 instruire sau învățământ (cu
 excepția aparatelor); materiale
 plastice pentru ambalare (necu-
 prinse în alte clase); caractere
 tipografice; clișee.
 35 Publicitate.
 41 Educație; instruire; divertisment;
 activități sportive și culturale.



(210) **M 2008 04497** (111) **098578**
 (151) 16.05.2008
 (732) **PETRE LUMINITA DOINA**, Str.
 Londra nr. 36A, parter, sector 1,
 011764, BUCUREȘTI ROMANIA

(540)

VERONICA

(511) *Produse și/sau servicii grupate pe clase:*
 16 Mașini de scris și articole de birou (cu excepția mobilierului); materiale de instruire sau învățământ (cu excepția aparatelor); materiale plastice pentru ambalare (necuprinse în alte clase).
 28 Jocuri, jucării; articole de gimnastică și de sport necuprinse în alte clase; ornamente pentru pomul de Crăciun; cărți de joc.



(210) **M 2008 04498** (111) **098579**
 (151) 16.05.2008
 (732) **PETRE LUMINITA DOINA**, Str.
 Londra nr. 36A, parter, sector 1,
 011764, BUCUREȘTI ROMANIA

(540)

VERONICA SE INTOARCE

(511) *Produse și/sau servicii grupate pe clase:*
 16 Mașini de scris și articole de birou (cu excepția mobilierului); materiale de instruire sau învățământ (cu excepția aparatelor); materiale plastice pentru ambalare (necuprinse în alte clase).
 28 Jocuri, jucării; articole de gimnastică și de sport necuprinse în alte clase; ornamente pentru pomul de Crăciun; cărți de joc.



(210) **M 2008 04505** (111) **098920**
 (151) 16.05.2008
 (732) **SC CAMINA TRUST SRL**, Str.
 Gârlei nr. 1B, sector 1, **,
 BUCUREȘTI ROMANIA

(540)

TOP TV

(511) *Produse și/sau servicii grupate pe clase:*
 28 Jocuri.
 35 Publicitate; gestiunea afacerilor comerciale; administrație comercială; lucrări de birou; baze de date; organizare de târguri și expoziții în scop comercial, publicitar și de promovare.
 37 Asistență tehnică pentru producția de programe radio-TV.
 38 Telecomunicații; difuzarea de programe radio TV (programe și generice radio-TV); consultanță în domeniul mass-media.
 41 Educație; instruire; divertisment; activități sportive și culturale; filmare, organizarea de târguri și expoziții în scop educativ.
 42 Crearea și dezvoltarea programelor de calculator; crearea de pagini și site-uri web.



(210) **M 2008 04517** (111) **097919**
 (151) 19.05.2008
 (732) **SC PRISUM INTERNATIONAL TRADING CO SRL**, Calea Plevnei nr. 146, sector 6, **, BUCUREȘTI ROMANIA

(540)

PRISUM

(511) *Produse și/sau servicii grupate pe clase:*
 3 Preparate pentru albit și alte

substanțe pentru spălat; preparate pentru curățare, lustruire, degresare și șlefuire; săpunuri; parfumerie, uleiuri esențiale, cosmetice, loțiuni pentru păr; produse pentru îngrijirea dinților.

- 5 Produse farmaceutice și veterinare; produse igienice pentru medicină; substanțe dietetice de uz medical, alimente pentru sugari; plasturi și materiale pentru pansamente; materiale pentru plombarea dinților și pentru mulaje dentare; dezinfectante; produse pentru distrugerea animalelor dăunătoare, fungicide, ierbicide.
- 35 Publicitate; gestiunea afacerilor comerciale; administrație comercială; lucrări de birou.



- (210) **M 2008 04522** (111) **097945**
 (151) 19.05.2008
 (732) **SC ALLEY PROMOTION & DESIGN AGENCY SRL**, Str. Timișoara nr. 63, bl. OD 8, sc. E, et. 6, ap. 226, sector 6, 061319, BUCUREȘTI ROMANIA

(540)



Promotion & Design Agency

ALLEY PROMOTION & DESIGN AGENCY

- (531) *Clasificare Viena*: 270507; 270511;
 (591) Culori revendicate: verde-kaki, galben

În conformitate cu: regula 17
 Alineatul 4 din regulamentul de aplicare al

Legii 84/1998, conform adresei nr. 1001382/19.01.2009, solicitantul nu revendică un drept exclusiv asupra denumirii:

PROMOTION & DESIGN AGENCY

(511) *Produse și/sau servicii grupate pe clase*:

35 Publicitate; gestiunea afacerilor comerciale; administrație comercială; lucrări de birou.



- (210) **M 2008 04523** (111) **098918**
 (151) 19.05.2008
 (732) **VEZETEU IONICA SIMONA**, Șos. Păcurari nr. 67, bl. 478, sc. A, et. 6, ap. 22, jud. Iași, **, IAȘI ROMANIA

(540)

CREDIA

(511) *Produse și/sau servicii grupate pe clase*:

35 Publicitate; gestiunea afacerilor comerciale; administrație comercială; lucrări de birou.

41 Educație; instruire; divertisment; activități sportive și culturale.



(210) **M 2008 04525** (111) **098271**
 (151) 19.05.2008
 (732) **SC ADAMS VISION SRL**, Str.
 Rodniciei 49, ap. 5, Jud. Mureș,
 5400440, TÂRGU MUREȘ
 ROMANIA

(540)



BREAST

(531) *Clasificare Viena:* 241314; 270504;
 270507; 290105;

(591) Culori revendicate: violet

(511) *Produse și/sau servicii grupate pe
 clase:*

5 Pastile pentru marirea volumului
 bustului, substante dietetice de uz
 medical, adjuvante pentru scopuri
 medicale, balsamuri pentru scopuri
 medicale, capsule pentru medici-
 camente, capsule pentru scopuri
 farmaceutice, preparate chimice
 pentru scopuri medicale, preparate
 chimice pentru scopuri farma-
 ceutice, elixire (preparate
 farmaceutic), bauturi dietetice
 adaptate in scopuri medicinale,
 infuzii medicinale, aditivi nutritionali
 pentru scopuri medicale, tincturi
 folosite in scopuri medicale,
 produse pentru reducerea tesutului
 adipos, ierburi medicinale, hormoni
 pentru scopuri medicinale,
 medicamente pentru scopuri
 umane, suplimente nutritive pe baza
 de minerale, preparate farma-
 ceutice, pastile pentru scopuri
 farmaceutice, tonice (medicale),
 vitamine.



(210) **M 2008 04540** (111) **098204**
 (151) 19.05.2008
 (732) **GUNSAN ELEKTRİK**
MALZEMELERİ SANAYİ VE
TICARET LIMITED SİRKETİ,
 Osman Gazi Mah. Yildirim Beyazit
 Cad. No:29 Samandira Kartal, **,
 İSTAMBUL TURCIA

(740) **INVENTA - AGENȚIE DE**
PROPRIETATE INTELLECTUALĂ
SRL, B-dul Corneliu Coposu nr. 7,
 bl. 104, sc. 2, et. 1, ap. 31, sector 3
BUCUREȘTI

(540)

GUNSAN

(511) *Produse și/sau servicii grupate pe
 clase:*

9 Scule, aparate pentru reproducere
 (înregistrare, transmitere sau
 reproducere) a sunetului și
 imaginilor (inclusiv instrumente, soft
 și hard de calculator pentru proce-
 sarea datelor, comunicare și
 duplicare), aparate de înregistrare
 magnetice și optice sau aparate de
 înregistrare în formă de filme
 expuse, antene, antene de satelit,
 amplificatoare și părți ale acestora,
 distribuitoare automate de bunuri de
 consum, distribuitoare de bilete,
 ATM-uri, ochelari, ochelari de soare,
 lentile de contact și carcasele lor,
 ambalajele, părțile și accesoriile lor,
 instrumente de control și instru-
 mente de conducere, conversie,
 înmagazinare a energiei electrice
 (incluzând cabluri și surse de putere
 folosite în electricitate și la
 electronice), instrumente ale căror
 principală funcție este avertizarea și
 alarma (exceptând alarmele pentru
 vehicule), sonerii, fiare de călcat și
 anume fiare de călcat electrice și cu
 aburi, unelte și instrumente pentru
 semnalizare, semnalizatoare de
 utilizat în trafic, aparate de stingerea

focului și dispozitive ce includ echipamente având scopul de stingere a focului, aparate de sudare electrică (incluzând electrozi de sudură), aparate de radar, sonare, aparate și dispozitive pentru îmbunătățirea vizibilității pe timp de noapte, dispozitive electrice pentru atragerea și omorârea insectelor, uși automate pentru clădiri, turnichete automate, electrice, electronice sau aparatură de telecomandă a închiderilor/deschiderilor ușilor clădirilor și vehiculelor, aparate pentru electroliză și scopuri de galvanizare; anozii, catozi, magneți, magneți decorativi, materiale electrice și anume, prize, ștehere și contacte, cutii de racord, întrerupătoare electrice, întrerupătoare automate temporizate, disjunctoare, conectoare, siguranțe, limitatoare de curent, startere, table de notițe electrice, legături electrice, conductoare electrice, conductă de cabluri, rezistențe electrice, conectori electrice și electronici și prize.



- (210) **M 2008 04556** (111) **098272**
 (151) 20.05.2008
 (732) **RAI EOOD**, 47 Lipa str., ent. A, fl. 3, Ap. 15, 6300, HASKOVO BULGARIA
 (740) NOWAPATENT SRL, str.Lotru nr.4, bl.92C, ap.1, jud.Sibiu (CP 1-5, RO-551200 Mediaș, jud.Sibiu) MEDIAȘ
 (540)

REPLAY

- (511) *Produse și/sau servicii grupate pe clase:*
 40 Imprimare de modele; imprimare; imprimare offset; imprimare prin litografie.



- (210) **M 2008 04570** (111) **097997**
 (151) 20.05.2008
 (732) **SC ADEVARUL SA**, Piata Presei Libere nr.1, sector 1, 013701, BUCUREȘTI ROMANIA
 (740) SC CABINET ANI FUCIU SRL, Bl. P53, sc.A, parter, ap.1, județ Ilfov SNAGOV

(540)



HAI-HUI PRIN ORASELE LUMII

- (531) *Clasificare Viena:* 170503; 200507; 260416; 270503; 290104;
 (591) Culori revendicate: Albastru
 (511) *Produse și/sau servicii grupate pe clase:*
 9 Aparate și instrumente științifice, nautice, geodezice, fotografice, cinematografice, optice, de cântărire, de măsurare, de semnalizare, de control (verificare), de siguranță (salvare) și didactice; aparate și instrumente pentru conducerea, distribuirea, transformarea, acumularea, reglarea sau comanda

- curentului electric; aparate pentru înregistrarea, transmiterea, reproducerea sunetelor sau imaginilor; suporturi de înregistrare magnetici, discuri acustice; distribuitoare automate și mecanisme pentru aparate cu preplată; case înregistratoare, mașini de calculat, echipament pentru prelucrarea informației și calculatoare; extinctoare.
- 16 Hârtie, carton și produse din aceste materiale, necuprinse în alte clase; produse de imprimare; articole pentru legătorie; fotografii; papetărie; adezivi (materiale colante) pentru papetărie sau menaj; materiale pentru artiști; pensule; mașini de scris și articole de birou (cu excepția mobilierului); materiale de instruire sau învățământ (cu excepția aparatelor); materiale plastice pentru ambalaj (necuprinse în alte clase); caractere tipografice; clișee - toate aceste produse fiind utilizate în legatura cu cloectiile de filme pe DVD si cu articole continute in presa scrisa.
- 35 Publicitate; gestiunea afacerilor comerciale; administrație comercială; lucrări de birou - toate aceste srvicii fiind utilizate pentru si in legatura cu colectiile de filme pe DVD si cu articole continute in presa scrisa.
- 38 Telecomunicații - toate aceste servicii fiind utilizate pentru si in legatura cu colectiile de filme pe DVD si cu articole continute in presa scrisa.
- 39 Transport; ambalare și depozitare de mărfuri; organizare de călătorii - toate aceste servicii fiind utilizate pentru si in legatura cu colectiile de filme pe DVD si cu articole continute in presa scrisa.
- 40 Tratament de materiale.
- 41 Educație; instruire; divertisment; activități sportive și culturale - toate aceste servicii fiind utilizate pentru

- si in legatura cu colectiile de filme pe DVD si cu articole continute in presa scrisa.
- 42 Servicii științifice și tehnologice, precum și servicii de cercetare și de creație referitoare la acestea; servicii de analiză și de cercetare industrială; crearea și dezvoltarea calculatoarelor și a programelor de calculator - toate aceste servicii fiind utilizate pentru si in legatura cu colectiile de filme pe DVD si cu articole continute in presa scrisa.



- (210) **M 2008 04587** (111) **098921**
 (151) 21.05.2008
 (732) **SC NBG LEASING IFN S.A.**, str. Bilciurești, nr.20-22, et.4, sector 1, 014012, BUCUREȘTI ROMANIA
 (740) SC CAF SERVICII DE MARCA SRL, Str. Garoafelor, bl.P53, sc.A, ap.2, jud. Ilfov SNAGOV
 (540)

SARI PESTE APROBĂRI

- (511) *Produse și/sau servicii grupate pe clase:*
 36 Asigurări; afaceri financiare; monetare; imobiliare.



(210) **M 2008 04606** (111) **098411**

(151) 21.05.2008

(732) **SC AXX ROM SRL**, Str. 22
Decembrie, bl. 4, sc. B, ap. 6, Jud.
Bacău,, BACĂU ROMANIA

(740) CABINET INDIVIDUAL
PROPRIETATE INDUSTRIALĂ -
ALECU FLORIN BOGDAN, str.
Vasile Alecsandri nr. 63, etaj 1,
cam. 8 BACĂU

(540)



AXX-ROM CURAT CA LACRIMA

(531) *Clasificare Viena:* 011515; 060601;
270503; 270511;

(591) Culori revendicate: albastru, roșu

(511) *Produse și/sau servicii grupate pe
clase:*

37 Servicii de întreținere și curățenie.



(210) **M 2008 04620** (111) **098286**

(151) 21.05.2008

(732) **SC UNIBRAND SRL**,
B-dul.Alexandru Ioan Cuza nr.39,
sector 1, 011052, BUCUREȘTI
ROMANIA

(540)



UNIGLASS

(531) *Clasificare Viena:* 270502; 270503;

(511) *Produse și/sau servicii grupate pe
clase:*

3 Preparate pentru albit și alte
substanțe de spălat, preparate
pentru curățare, degresare,
săpunuri, detergenți vase și
univesali.

35 Regruparea în avantajul terților a
produselor din clasa 3 (cu excepția
transportului lor) permițând
consumatorilor să le vadă și să le
cumpere comod; import-export;
publicitate și recalămă.



(210) **M 2008 04621** (111) **098287**

(151) 21.05.2008

(732) **SC UNIBRAND SRL**,
B-dul.Alexandru Ioan Cuza nr.39,
sector 1, 011052, BUCUREȘTI
ROMANIA

(540)



UNISAN

(531) *Clasificare Viena:* 270502; 270517;

(511) *Produse și/sau servicii grupate pe
clase:*

3 Preparate pentru albit și alte
substanțe de spălat, preparate
pentru curățare, degresare,
săpunuri, detergenți vase și
univesali.

35 Regruparea în avantajul terților a
produselor din clasa 3 (cu excepția
transportului lor) permițând
consumatorilor să le vadă și să le
cumpere comod; import-export;

publicitate și recalamă.



(210) **M 2008 04627** (111) **098012**
 (151) 21.05.2008
 (732) **SC UNIBRAND SRL**,
 B-dul.Alexandru Ioan Cuza nr.39,
 sector 1, 011052, BUCUREȘTI
 ROMANIA

(540)

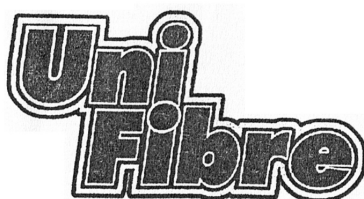

UNIFIBRE

(531) *Clasificare Viena:* 270502; 270511;
 270519;

**În conformitate cu articolul 7 din
 Legea nr 84/1998** : marca a fost
 înregistrată pe baza consimțământului
 titularului mărcii anterioare, conform
 adresei nr. : 21.05.2008.

(511) *Produse și/sau servicii grupate pe
 clase:*

3 Preparate pentru albit și alte substanțe de spălat, preparate pentru curățare, degresare, săpunuri, detergenți vase și univesali.

35 Regruparea în avantajul terților a produselor din clasa 3 (cu excepția transportului lor) permițând consumatorilor să le vadă și să le cumpere comod; import-export; publicitate și recalamă.



(210) **M 2008 04634** (111) **098131**
 (151) 21.05.2008

(732) **GOODBABY CHILD PRODUCTS CO., LTD.**, Liqi Road, Kunshan Economic & Technical Development Zone, 215331, JIANGSU PROVINCE CHINA

(740) **CABINET M OPROIU SRL**, Str. Popa Savu, nr.42, sector 1, C.P. 2-229 BUCUREȘTI

(540)



MAMA'S GOODBABY

(531) *Clasificare Viena:* 030515; 2803;

(511) *Produse și/sau servicii grupate pe
 clase:*

3 Produse cosmetice pentru îmbăiere, loțiuni pentru îmbăiere, săruri pentru îmbăiere, preparate pentru curățare, cosmetice, tămâie, produse cosmetice pentru slăbit, bețișoare de vată pentru uz cosmetic, deodorante pentru uz personal, loțiuni pentru păr, detergenți lichizi pentru rufe, creme pentru buze, loțiuni pentru uz cosmetic, produse pentru demachiere, lac pentru unghii, parfumuri, creme pentru pantofi, produse pentru îngrijirea pielii, și anume produse pentru curățarea pielii, produse pentru îmbăiere, uleiuri de corp, produse hidratante, loțiuni, creme, săpunuri, produse pentru protecție solară, produse de toaletă, apă de toaletă, pudră de talc, șampoane, pastă de dinți, produse pentru spălat.

10 Centuri abdominale, accesorii pentru biberoane și anume marcaje

- cu gradație pentru biberoane, capace, pompe de sân, biberoane medicinale, perne medicinale, supape pentru biberoane, aspirator nazal pentru copii; aparate pentru exerciții fizice pentru uz medicinal, folii protectoare.
- 12 Premergătoare, cărucioare, biciclete, copertine pentru cărucioare, mașini electrice, scaune de mașină pentru copii, cărucioare pentru invalizi, ne-propulsate mecanic, cărucioare de bagaje, motociclete, pompe pentru biciclete, scaune pe roțile, cadru cu roți pentru oameni în vârstă, scaune de siguranță pentru bebeluși și copii pentru transportul terestru, aerian, și maritim, cărucioare pentru cumpărături, anvelope pentru mașini, remorci și semiremorci, triciclete pentru copii, cărucioare, scaune cu roțile.
- 16 Adezivi pentru papetărie sau menaj, console aritmetice, șervețele din hârtie sau celuloză pentru bebeluși, bavete din hârtie, articole pentru legătorie, reviste pentru copii, instrumente pentru desen, materiale pentru desen, cărți educative și recreative pentru copii, hârtie igienică, cerneală, articole pentru birou (cu excepția mobilei), hârtie, materiale plastice pentru ambalat, postere, caractere pentru printat, produse de imprimare, publicații printate, fotografiile, poze, timbre poștale, broșuri și cataloage recreative și educaționale pentru copii, papetărie, agrafe pentru birouri, suluri de hârtie, mașini de scris (electrice sau ne-electrice), hârtie de împachetat.
- 20 Landouri, cutii din lemn sau plastic, coșuri pentru pâine, scaun-leagăn pentru bebeluși, pătuțuri, leagăne, saltele pentru pătuțuri, evantaie pentru uz personal, componente pentru mobilă (nemetalice), mobilă, scaune înalte pentru bebeluși, premergătoare, sisteme de blocare (altele decât cele electrice), oglinzi, țarcuri pentru bebeluși, rame pentru poze și perne.
- 24 Bannere, pături pentru pat, lenjerie pentru pat, cuverturi pentru pat, materiale din bumbac, reductor toaletă din material, perdele pentru uși, materiale pentru uz textil, prosoape pentru față din material textil, batiste din material textil, materiale tricotate, materiale pentru lenjerie, învelitori pentru saltele, plasă împotriva țânțarilor, fețe de pernă, materiale plastice (înlocuitori), suporturi pentru farfurii (altele decât cele din hârtie), cuverturi matlasate, tapiserii pentru perete din material textil, material textil, produse din mătase pentru imprimeuri, prosoape, prosoape de tip turcesc, șervețele din material textil, cearceafuri din material textil, saci de dormit, pături, fețe de masă (altele decât cele din hârtie), apărătoare pentru mână folosite la spălat, materiale din lână.
- 25 Scutece pentru bebeluși din material textil, costumașe pentru bebeluși, anume seturi cu articole diverse pentru copii mici, salopete pentru copii, șosete, dresuri, bavete pentru bebeluși, altele decât cele din hârtie, haine, mănuși, costume pentru gimnastică, mănuși fără degete, încălțăminte, anume ghete, pantofi, sandale, papuci și botoșei, pantofi sport, șepci, ciorapi, costume pentru joacă, eșarfe, șaluri, bretele și curele, costume de baie, haine impermeabile.



(210) **M 2008 04648** (111) **097998**
 (151) 22.05.2008
 (732) **SC SMART TEX TRADING SRL**,
 Str. Pictor Luchian Nr. 20, Corp A,
 Ap. 3, Sector 2, 010537,
 BUCUREȘTI ROMANIA

(540)



SMART TEX

(531) *Clasificare Viena:* 260418; 270519;
 290113;

(591) Culori revendicate: verde, negru, alb

(511) *Produse și/sau servicii grupate pe clase:*

23 Fire de uz textil.

24 Tesături și produse textile necuprinse în alte clase; cuverturi de pat și de masă.

25 Articole de îmbrăcăminte și încălțăminte, articole pentru acoperirea capului.



(210) **M 2008 04671** (111) **098235**
 (151) 23.05.2008
 (732) **SC GEDEON RICHTER FARMACIA SA**, nr. 1B/1 (Corp Administrativ), Județul Mureș, 547367, CORUNCA ROMANIA
 (740) Cabinet Individual Santa Valentina, Str. Koos Ferencz nr. 21, bl. 21, ap. 44, Judetul Mures Tg. Mures

(540)



FARMACIA RICHTER

(531) *Clasificare Viena:* 260418; 270503;
 290112;

(591) Culori revendicate: galben, verde deschis, verde închis

În conformitate cu articolul 7 din Legea nr 84/1998 : marca a fost înregistrată pe baza consimțământului titularului mărcii anterioare, conform adresei nr. : 201159/03.02.2009.

(511) *Produse și/sau servicii grupate pe clase:*

5 Produse farmaceutice și veterinare; produse igienice pentru medicină; substanțe dietetice de uz medical, alimente pentru sugari; plasturi și materiale pentru pansamente; materiale pentru plombarea dinților și pentru mulaje dentare; dezinfectante; produse pentru distrugerea animalelor dăunătoare, fungicide, ierbicide.

10 Aparate și instrumente chirurgicale, medicale, dentare și veterinare, membre, ochi și dinți artificiali; articole ortopedice; materiale pentru sutură.

32 Bere; ape minerale și gazoase și alte băuturi nealcoolice; băuturi din fructe și sucuri de fructe; siropuri și alte preparate pentru fabricarea băuturilor.

44 Servicii medicale; servicii veterinare; servicii de igienă și de îngrijire a frumuseții pentru oameni sau animale; servicii de agricultură, horticultură și de silvicultură.



(210) **M 2008 04677** (111) **098922**
 (151) 23.05.2008
 (732) **SC OVIDIUS MERCADO SRL**,
 B-dul I.C. Brătianu 45, Jud.
 Constanța, **CONSTANȚA**
ROMANIA

(540)

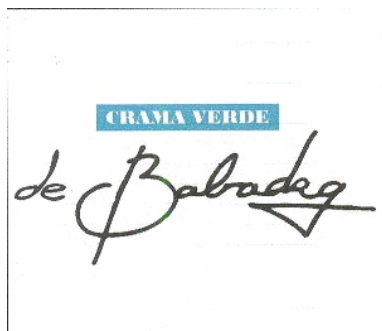

**CRAMA VERDE DE
 BABADAG**

(531) *Clasificare Viena:* 260418; 270504;
 270506; 290113;

(591) Culori revendicate: alb, verde, negru

În conformitate cu: regula 17
 Alineatul 4 din regulamentul de aplicare al
 Legii 84/1998, conform adresei nr.
 1001486/20.01.2009, solicitantul nu
 revendică un drept exclusiv asupra
 denumirii:

BABADAG

(511) *Produse și/sau servicii grupate pe
 clase:*

33 Vinuri din arealul Babadag.



(210) **M 2008 04678** (111) **098878**
 (151) 23.05.2008
 (732) **SC FRONTAL SRL**, Str. Albatros nr.
 2, Bl N1, ap. 57, Jud. Galați, **,
GALAȚI ROMANIA
 (740) **CABINET INDIVIDUAL**
PROPRIETATE INDUSTRIALĂ -
ALECU FLORIN BOGDAN, str.
 Vasile Alecsandri nr. 63, etaj 1, cam.
 8 BACĂU

(540)



**FRONTAL PIESE AUTO
 IMPORT & SERVICE**

(531) *Clasificare Viena:* 260104; 270511;

(511) *Produse și/sau servicii grupate pe
 clase:*

39 Distribuția de piese auto și accesorii
 pentru autovehicole.



(210) **M 2008 04686** (111) **098177**

(151) 23.05.2008

(732) **SC LAND DEVELOPMENT PROIECT SRL**, Șos. București-Ploiești 42-44, Clădirea B, Aripa B2, et. 2, Biroul 8, sector 1, BUCUREȘTI ROMANIA

(740) **ARIANA AGENȚIE DE PROPRIETATE INDUSTRIALĂ**, Str. Secuilor nr. 2, bl.21, sc.1, et.2, ap.10, sector 4 BUCUREȘTI

(540)



MILITARI SHOPPING

(531) *Clasificare Viena:* 240520; 260418; 270507; 270524; 290112;

(591) Culori revendicate: grenă, albastru

În conformitate cu: regula 17 Alineatul 4 din regulamentul de aplicare al Legii 84/1998, conform adresei nr. 100267/07.01.2009, solicitantul nu revendică un drept exclusiv asupra denumirii:

MILITARI

(511) *Produse și/sau servicii grupate pe clase:*

25 Îmbrăcăminte, încălțăminte, articole care servesc la acoperirea capului.

35 Publicitate; gestiunea afacerilor comerciale; administrație comercială; lucrări de birou.

36 Asigurări; afaceri financiare; afaceri monetare; afaceri imobiliare.

41 Educație; instruire; divertisment; activități sportive și culturale.

42 Servicii științifice și tehnologice, precum și servicii de cercetare și creație referitoare la acestea; servicii de analiză și cercetare

industrială; crearea și dezvoltarea calculatoarelor și a programelor de calculator.



(210) **M 2008 04706** (111) **098273**

(151) 26.05.2008

(732) **SC JON RENT INVEST SRL**, Sat. Voroveni nr. 46, Jud. Argeș, **, COMUNA DAVIDEȘTI ROMANIA

(540)



JON

(531) *Clasificare Viena:* 010110; 261112; 270514; 290113;

(591) Culori revendicate: negru, roșu, alb

(511) *Produse și/sau servicii grupate pe clase:*

36 Asigurări; afaceri financiare; afaceri monetare; afaceri imobiliare.



(210) **M 2008 04718** (111) **098200**
 (151) 26.05.2008
 (732) **SC CARDINAL SECURITI SRL**,
 Str. Arcului nr. 20, bl. A9, et. 9, ap.
 3, Județul Constanța, **,
 CONSTANȚA ROMANIA

(540)



CARDINAL SECURITI

(531) *Clasificare Viena:* 240112; 240115;
 290114;
 (591) Culori revendicate: bleu, albastru,
 galben, roșu
 (511) *Produse și/sau servicii grupate pe
 clase:*
 39 Transport valori.
 45 Servicii de siguranță pentru
 protejarea bunurilor și indivizilor,
 pază și protecție, gardă de corp.



(210) **M 2008 04721** (111) **098247**
 (151) 26.05.2008
 (732) **SC TRUST EUROTHERM SRL**, DN
 Piatra Neamț - Roman, KM 2,
 Județul Neamț, **, GARCINA
 ROMANIA
 (740) BRANDYNAMICS AGENȚIE DE
 PROPRIETATE INDUSTRIALĂ,
 Aleea Caișilor, nr.9, bl.13, ap.17,
 jud. Neamț PIATRA NEAMȚ

(540)



TRUST EURO THERM SPECIALISTUL TAU IN SOLUTII H.V.A.C.

(531) *Clasificare Viena:* 270509; 270510;
 270511; 290113;
 (591) Culori revendicate: albastru închis
 (pantone 540 U), roșu (pantone 185
 C), gri (pantone 425 C), gri (pantone
 877 C)
 (511) *Produse și/sau servicii grupate pe
 clase:*
 11 Aparate de iluminat, de încălzit, de
 producere a vaporilor, de coacere,
 de refrigerare, de uscare, de
 ventilare, de distribuire a apei și
 instalații sanitare.
 17 Cauciuc, gutapercă, gumă, azbest,
 mică și produse din aceste materiale
 necuprinse în alte clase; produse
 din materiale plastice semi-
 prelucrate; materiale de călăfătuire,
 etanșare și izolare; conducte
 flexibile nemetalice.
 19 Materiale de construcție nemetalice,
 conducte rigide nemetalice pentru
 construcție; asfalt, smoală și bitum;
 construcții transportabile nemetalice;
 monumente nemetalice.
 35 Publicitate; regruparea în avantajul

terților a produselor diverse (cu excepția transportului lor) permițând consumatorilor să le vadă și să le cumpere comod.

- 37 Construcții, reparații, servicii de instalații în domeniul centralelor termice, echipamentelor de climatizare și a instalațiilor sanitare.
- 39 Transport; ambalarea și depozitarea mărfurilor; organizarea de călătorii.
- 41 Educație; instruire; divertisment; activități sportive și culturale, inclusiv servicii de întreținere în cluburi sau săli cultură fizică.



- (210) **M 2008 04791** (111) **098079**
 (151) 28.05.2008
 (732) **SC BROSCHE & CO MARKETING SRL**, Str. Andrei Saguna nr. 34-36, Jud. Cluj, 400103, CLUJ NAPOCA ROMANIA
 (540)

CRYSTAL-FASHION

În conformitate cu articolul 7 din **Legea nr 84/1998** : marca a fost înregistrată pe baza consimțământului titularului mărcii anterioare, conform adresei nr. : 1001670/21.01.2009.

- (511) *Produse și/sau servicii grupate pe clase:*
- 14 Metale prețioase și aliajele lor și produse din aceste materiale sau placate, necuprinse în alte clase; giuvaergerie, bijuterii, pietre prețioase, ceasuri.
- 25 Îmbrăcăminte, încălțăminte, pălării.



- (210) **M 2008 04830** (111) **098886**
 (151) 28.05.2008
 (732) **NICOLAI BOGDAN CIHODARU**, Dorobanți - Aroneanu, județul Iași, IAȘI ROMANIA
 (740) SC CABINET ANI FUCIU SRL, Bl. P53, sc.A, parter, ap.1, județ Ilfov SNAGOV
 (540)



CARTIERUL REGELE CAROL I
 Mai presus de oraș

CARTIERUL REGELE CAROL I MAI PRESUS DE ORAS

- (531) *Clasificare Viena:* 240901; 270503; 290101;
- (591) Culori revendicate: Roșu
- (511) *Produse și/sau servicii grupate pe clase:*
- 6 Metale comune și aliajele lor; materiale de construcție metalice; construcții transportabile metalice; materiale metalice pentru căile ferate; cabluri și fire metalice neelectrice; produse de lăcătușerie și feronerie metalică; tuburi metalice; case de bani; produse metalice necuprinse în alte clase; minereuri.
- 19 Materiale de construcție nemetalice, conducte rigide nemetalice pentru construcții; asfalt, smoală și bitum; construcții transportabile nemetalice; monumente nemetalice.
- 35 Publicitate; gestiunea afacerilor comerciale; administrație comercială; lucrări de birou.
- 36 Asigurări; afaceri financiare; afaceri

- monetare; afaceri imobiliare.
 37 Construcții; reparații; servicii de instalații.
 41 Educație; instruire; divertisment; activități sportive și culturale.
 42 Servicii științifice și tehnologice, precum și servicii de cercetare și de creație referitoare la acestea; servicii de analiză și de cercetare industrială; crearea și dezvoltarea calculatoarelor și a programelor de calculator.



- (210) **M 2008 04847** (111) **098236**
 (151) 29.05.2008
 (732) **GROUP SECURITY GM SRL**, Bd. Dorobanților, nr. 33, bl. B1, sc. C, et. 6, ap. 71, 810231, BRĂILA ROMANIA

(540)



GRUP SECURITY GM

- (531) *Clasificare Viena:* 240115; 240701; 290113;
 (591) Culori revendicate: roșu, galben, albastru
 (511) *Produse și/sau servicii grupate pe clase:*
 45 Servicii personale și sociale oferite de către terți, destinate să satisfacă nevoile indivizilor; servicii de siguranță pentru protejarea bunurilor și indivizilor.



- (210) **M 2008 04858** (111) **098248**
 (151) 29.05.2008
 (732) **SC CDI CLASS VOYAGE HOLDING SRL**, Șos. Electronicii nr. 48, sector 2, **, BUCUREȘTI ROMANIA

(540)



CDI

- (531) *Clasificare Viena:* 260403; 260418; 270502; 290112;
 (591) Culori revendicate: albastru, roșu
 (511) *Produse și/sau servicii grupate pe clase:*
 39 Transport intern de persoane.
 41 Educație; instruire; divertisment; activități sportive și culturale.



- (210) **M 2008 04862** (111) **098836**
 (151) 29.05.2008
 (732) **ON AIR STUDIO SRL**, Str. Istriei nr. 4, bl. 21E, ap. 9, sector 3, 7000, BUCUREȘTI ROMANIA
 (740) **CABINET INDIVIDUAL ANDRONACHE PAUL**, Str. Sibiu nr. 14, bl.E21, et.6, ap.35 BUCUREȘTI
 (540)



ZÂNA NORILOR

ZÂNA NORILOR

- (531) *Clasificare Viena: 020503; 020504;*
 (511) *Produse și/sau servicii grupate pe clase:*
 25 Îmbrăcăminte, încălțăminte, articole care servesc la acoperirea capului.
 28 Jocuri, jucării; articole de gimnastică și de sport necuprinse în alte clase; decorațiuni (ornamente) pentru pomul de Crăciun.
 38 Telecomunicații; radio, tv.
 42 Servicii științifice și tehnologice, precum și servicii de cercetare și de creație, referitoare la acestea; servicii de analiză și cercetare industrială; crearea și dezvoltarea calculatoarelor și a programelor de calculator.



- (210) **M 2008 04881** (111) **098132**
 (151) 30.05.2008
 (732) **SC SBS BROADCASTING MEDIA SRL**, Iride Business Park, Bdul. Dimitrie Pompei nr. 9-9A, clădirea 20, et. 8, sector 2, **, BUCUREȘTI ROMANIA
 (740) **SC RODALL SRL**, Str. Polonă nr. 115, bl. 15, ap.19, sector 1, BUCUREȘTI

(540)

BASTARD

BASTARD

- (531) *Clasificare Viena: 270501; 270502;*
 (511) *Produse și/sau servicii grupate pe clase:*
 16 Hârtie, carton și produse din aceste materiale, necuprinse în alte clase; produse de imprimare; articole pentru legătorie; fotografii; papetărie; adezivi (substanțe de lipit) pentru papetărie sau menaj; materiale pentru artiști; pensule; mașini de scris și articole de birou (cu excepția mobilierului); materiale de instruire sau învățământ (cu excepția aparatelor); materiale plastice pentru ambalare (necuprinse în alte clase); caractere tipografice; clișee; ziare, reviste și periodice.
 35 Publicitate; publicitate prin radio și televiziune; servicii de promovare și de informare; gestionarea afacerilor comerciale; administrație comercială; lucrări de birou; strângerea la un loc, în beneficiul terților, a unor produse diverse (exceptând transportul) pentru a permite clienților să le vadă și să le achiziționeze cât mai comod prin mijloace electronice, prin intermediul site-urilor web sau al emisiunilor de teleshopping; publicitate on-line

- 38 Într-o rețea computerizată.
Telecomunicații; și în special prin internet; servicii de difuzare a programelor de radio și televiziune; furnizarea și închirierea timpilor de acces la baze de date deservite de computere, la un computer utilizat pentru mesaje și buletine informative, la rețele interactive de comunicații prin intermediul computerelor, la publicații electronice în diverse domenii, la cataloage de mărfuri, servicii sau informații; servicii de forumuri de discuții pe internet; mesaje electronice.
- 41 Educație; instruire; divertisment; activități sportive și culturale, și în special emisiuni de radio și de televiziune; exploatarea publicațiilor electronice on-line nedescărcabile; publicare electronică on-line a cărților și periodicelor, jocuri on-line într-o rețea de calculatoare.
- 42 Crearea și dezvoltarea calculatoarelor și a programelor de calculator; crearea, proiectarea și menținerea de pagini web și de baze de date; programare pentru calculatoare; crearea, găzduirea și menținerea de site-uri web pentru terți; consultanță cu privire la calculatoare; furnizarea de motoare de căutare pentru internet; închirierea serverelor web; servicii științifice și tehnologice precum și servicii de cercetare și concepție referitoare la acestea, servicii de analiză și cercetare industrială; cercetare științifică.
- ❖❖❖❖❖❖
- (210) **M 2008 04882** (111) **098133**
(151) 30.05.2008
(732) **SC SBS BROADCASTING MEDIA SRL**, Iride Business Park, Bdul. Dimitrie Pompei nr. 9-9A, clădirea 20, et. 8, sector 2, **, BUCUREȘTI ROMANIA
(740) SC RODALL SRL, Str. Polonă nr. 115, bl. 15, ap.19, sector 1, BUCUREȘTI
(540) **CRAZY BASTARD**
CRAZY BASTARD
(531) *Clasificare Viena: 270501;*
(511) *Produse și/sau servicii grupate pe clase:*
16 Hârtie, carton și produse din aceste materiale, necuprinse în alte clase; produse de imprimerie; articole pentru legătorie; fotografii; papetărie; adezivi (substanțe de lipit) pentru papetărie sau menaj; materiale pentru artiști; pensule; mașini de scris și articole de birou (cu excepția mobilierului); materiale de instruire sau învățământ (cu excepția aparatelor); materiale plastice pentru ambalare (necuprinse în alte clase); caractere tipografice; clișee; și în special ziare, reviste și periodice.
35 Publicitate; publicitate prin radio și televiziune; servicii de promovare și de informare; gestionarea afacerilor comerciale; administrație comercială; lucrări de birou; strângerea la un loc, în beneficiul terților, a unor produse diverse (exceptând transportul) pentru a permite clienților să le vadă și să le achiziționeze cât mai comod prin mijloace electronice, prin intermediul site-urilor web sau al emisiunilor de teleshopping; publicitate on-line într-o rețea computerizată.

- 38 Telecomunicații; și în special prin internet; servicii de difuzare a programelor de radio și televiziune; furnizarea și închirierea timpilor de acces la baze de date deservite de computere, la un computer utilizat pentru mesaje și buletine informative, la rețele interactive de comunicații prin intermediul computerelor, la publicații electronice în diverse domenii, la cataloage de mărfuri, servicii sau informații; servicii de forumuri de discuții pe internet; mesaje electronice.
- 41 Educație; instruire; divertisment; activități sportive și culturale, și în special emisiuni de radio și de televiziune; exploatarea publicațiilor electronice on-line nedescărcabile; publicare electronică on-line a cărților și periodicelor, jocuri on-line într-o rețea de calculatoare.
- 42 Crearea și dezvoltarea calculatoarelor și a programelor de calculator; crearea, proiectarea și menținerea de pagini web și de baze de date; programare pentru calculatoare; crearea, găzduirea și menținerea de site-uri web pentru terți; consultanță cu privire la calculatoare; furnizarea de motoare de căutare pentru internet; închirierea serverelor web; servicii științifice și tehnologice precum și servicii de cercetare și concepție referitoare la acestea, servicii de analiză și cercetare industrială; cercetare științifică.
- ◆◆◆◆◆
- (210) **M 2008 04883** (111) **098339**
 (151) 30.05.2008
 (732) **SC SBS BROADCASTING MEDIA SRL**, Iride Business Park, Bdul. Dimitrie Pompei nr. 9-9A, clădirea 20, et. 8, sector 2, **, BUCUREȘTI ROMANIA
 (740) SC RODALL SRL, Str. Polonă nr. 115, bl. 15, ap.19, sector 1, BUCUREȘTI
 (540) **CRAZY BASTARDS**
- CRAZY BASTARDS**
- (531) *Clasificare Viena: 270501;*
- (511) *Produse și/sau servicii grupate pe clase:*
- 16 Hârtie, carton și produse din aceste materiale, necuprinse în alte clase; produse de imprimerie; articole pentru legătorie; fotografii; papetărie; adezivi (substanțe de lipit) pentru papetărie sau menaj; materiale pentru artiști; pensule; mașini de scris și articole de birou (cu excepția mobilierului); materiale de instruire sau învățământ (cu excepția aparatelor); materiale plastice pentru ambalare (necuprinse în alte clase); caractere tipografice; clișee; ziare, reviste și periodice.
- 35 Publicitate; publicitate prin radio și televiziune; servicii de promovare și de informare; gestionarea afacerilor comerciale; administrație comercială; lucrări de birou; strângerea la un loc, în beneficiul terților, a unor produse diverse (excepând transportul) pentru a permite clienților să le vadă și să le achiziționeze cât mai comod prin mijloace electronice, prin intermediul site-urilor web sau al emisiunilor de teleshopping; publicitate on-line într-o rețea computerizată.

- 38 Telecomunicații; și în special prin internet; servicii de difuzare a programelor de radio și televiziune; furnizarea și închirierea timpilor de acces la baze de date deservite de computere, la un computer utilizat pentru mesaje și buletine informative, la rețele interactive de comunicații prin intermediul computerelor, la publicații electronice în diverse domenii, la cataloage de mărfuri, servicii sau informații; servicii de forumuri de discuții pe internet; mesaje electronice.
- 41 Educație; instruire; divertisment; activități sportive și culturale, și în special emisiuni de radio și de televiziune; exploatarea publicațiilor electronice on-line nedescărcabile; publicare electronică on-line a cărților și periodicelor, jocuri on-line într-o rețea de calculatoare.
- 42 Crearea și dezvoltarea calculatoarelor și a programelor de calculator; crearea, proiectarea și menținerea de pagini web și de baze de date; programare pentru calculatoare; crearea, găzduirea și menținerea de site-uri web pentru terți; consultanță cu privire la calculatoare; furnizarea de motoare de căutare pentru internet; închirierea serverelor web; servicii științifice și tehnologice precum și servicii de cercetare și concepție referitoare la acestea, servicii de analiză și cercetare industrială; cercetare științifică.



- (210) **M 2008 04884** (111) **098340**
 (151) 30.05.2008
 (732) **SC SBS BROADCASTING MEDIA SRL**, Iride Business Park, Bdul. Dimitrie Pompei nr. 9-9A, clădirea 20, et. 8, sector 2, **, BUCUREȘTI ROMANIA
 (740) SC RODALL SRL, Str. Polonă nr. 115, bl. 15, ap.19, sector 1, BUCUREȘTI
 (540) **2 CRAZY BASTARDS**
- 2 CRAZY BASTARDS**
- (531) *Clasificare Viena: 270501; 270711;*
 (511) *Produse și/sau servicii grupate pe clase:*
 16 Hârtie, carton și produse din aceste materiale, necuprinse în alte clase; produse de imprimerie; articole pentru legătorie; fotografii; papetărie; adezivi (substanțe de lipit) pentru papetărie sau menaj; materiale pentru artiști; pensule; mașini de scris și articole de birou (cu excepția mobilierului); materiale de instruire sau învățământ (cu excepția aparatelor); materiale plastice pentru ambalare (necuprinse în alte clase); caractere tipografice; clișee; ziare, reviste și periodice.
 35 Publicitate; publicitate prin radio și televiziune; servicii de promovare și de informare; gestionarea afacerilor comerciale; administrație comercială; lucrări de birou; strângerea la un loc, în beneficiul terților, a unor produse diverse (exceptând transportul) pentru a permite clienților să le vadă și să le achiziționeze cât mai comod prin mijloace electronice, prin intermediul site-urilor web sau al emisiunilor de teleshopping; publicitate on-line într-o rețea computerizată.
 38 Telecomunicații; și în special prin

internet; servicii de difuzare a programelor de radio și televiziune; furnizarea și închirierea timpilor de acces la baze de date deservite de computere, la un computer utilizat pentru mesaje și buletine informative, la rețele interactive de comunicații prin intermediul computerelor, la publicații electronice în diverse domenii, la cataloage de mărfuri, servicii sau informații; servicii de forumuri de discuții pe internet; mesaje electronice.

41 Educație; instruire; divertisment; activități sportive și culturale, și în special emisiuni de radio și de televiziune; exploatarea publicațiilor electronice on-line nedescărcabile; publicare electronică on-line a cărților și periodicelor, jocuri on-line într-o rețea de calculatoare.

42 Crearea și dezvoltarea calculatoarelor și a programelor de calculator; crearea, proiectarea și menținerea de pagini web și de baze de date; programare pentru calculatoare; crearea, găzduirea și menținerea de site-uri web pentru terți; consultanță cu privire la calculatoare; furnizarea de motoare de căutare pentru internet; închirierea serverelor web; servicii științifice și tehnologice precum și servicii de cercetare și concepție referitoare la acestea, servicii de analiză și cercetare industrială; cercetare științifică.



(210) **M 2008 04891** (111) **097999**

(151) 30.05.2008

(732) **BELUPO LIJEKOVI I KOZMETIKA DD**, Danica 5, 48000, KOPRIVNICA CROATIA

(740) SC ROMINVENT SA Agenție de Brevete, Desene, Marci și Transfer de Tehnologie, Str. Ermil Pangratti nr. 35, et. 1, sector 1 BUCUREȘTI

(540)

VALSABELA

(511) *Produse și/sau servicii grupate pe clase:*

5 Produse farmaceutice; produse cardio-vasculare.



(210) **M 2008 04892** (111) **098854**

(151) 30.05.2008

(732) **SC FOOD CONSULTING SRL**, Str.Erou Iancu Nicolae nr.103, Lot H 16, Tarla15,ap Parcela A286, județul Ilfov, VOLUNTARI ROMANIA

(540)

PROD RUSIANA

(511) *Produse și/sau servicii grupate pe clase:*

29 Carne, pește, păsări și vânat; extracte de carne; fructe și legume conservate, congelate, uscate și gătite; jeleuri, dulcețuri, compoturi; ouă, lapte și produse lactate; uleiuri și grăsimi comestibile.

35 Regruparea în avantajul terților a produselor alimentare (cu excepția transportului lor) permițând consumatorilor să le vadă și să le cumpere comod.



(210) **M 2008 04893** (111) **098855**
 (151) 30.05.2008
 (732) **SC FOOD CONSULTING SRL**,
 Str.Erou Iancu Nicolae nr.103, Lot H
 16, Tarla15,ap Parcela A286,
 județul Ilfov, VOLUNTARI
 ROMANIA

(540)

RUSIANA

(511) *Produse și/sau servicii grupate pe clase:*
 29 Carne, pește, păsări și vânat;
 extracte de carne; fructe și legume
 conservate, congelate, uscate și
 gătit; jeleurii, dulcețuri, compoturi;
 ouă, lapte și produse lactate; uleiuri
 și grăsimi comestibile.
 35 Regruparea în avantajul terților a
 produselor alimentare (cu excepția
 transportului lor) permițând
 consumatorilor să le vadă și să le
 cumpere comod.



(210) **M 2008 04905** (111) **098111**
 (151) 02.06.2008
 (732) **SC SUCCES NIC COM SRL**,
 Comuna Runcu, Jud. Gorj, **,
 BALTA ROMANIA
 (740) **ARIANA BRAND EXPERT SRL**,
 Calea Severinului, bl.11, sc.1, ap.1,
 județ Dolj CRAIOVA

(540)

**CALITATEA NE
 REPREZINTA, PRETUL NE
 RECOMANDA!**

(511) *Produse și/sau servicii grupate pe clase:*
 6 Metale comune și aliajele lor;
 materiale de construcție metalice;
 construcții transportabile metalice;

19 materiale metalice pentru căile
 ferate; cabluri și fire metalice
 neelectrice; articole de lăcătușerie și
 feronerie metalică; tuburi metalice;
 case de bani; produse metalice
 necuprinse în alte clase; minereuri.
 Materiale de construcție nemetalice,
 conducte rigide nemetalice pentru
 construcție; asfalt, smoală și bitum;
 construcții transportabile nemetalice;
 monumente nemetalice.



(210) **M 2008 04907** (111) **098562**
 (151) 02.06.2008
 (732) **SC KAROLY COMSERV SRL**,
 Restaurant Capra Neagră Poiana
 Brașov; Jud. Brașov, **, POIANA
 BRAȘOV ROMANIA
 (740) **SC BRAND SENSE SRL**, Str.
 Constantin Lacea, nr.12-14, biroul 2
 BRAȘOV

(540)



KAROLY KURTOSKALACS

(531) *Clasificare Viena:* 040502; 040505;
 270503; 290115;
 (591) Culori revendicate: roșu, galben,
 maro, alb, negru

În conformitate cu: regula 17 Alineatul 4 din regulamentul de aplicare al Legii 84/1998, conform adresei nr. 1003978/11.02.2009, solicitantul nu revendică un drept exclusiv asupra denumirii:

KURTOSKALACS

(511) *Produse și/sau servicii grupate pe clase:*

30 Cafea, ceai, cacao, zahăr, orez, tapioca, sago, înlocuitori de cafea; făină și preparate făcute din cereale, pâine, înghețată comestibilă; miere, sirop de melasă; drojdie, praf de copt; sare, muștar; oțet, sosuri (condimente); mirodenii, gheață; kurtoskalacs.

35 Publicitate; gestiunea afacerilor comerciale; administrație comercială ; lucrări de birou; import-export, lanț de magazin.



(210) **M 2008 04912** (111) **098334**

(151) 02.06.2008

(732) **SAUCA MARIUS BOGDAN**, Aleea Margaretelor nr. 19, Jud. Sălaj, 450053, ZALĂU ROMANIA

(540)



FRENCH FRIES
PRODUCTIONS

FF FRENCH FRIES PRODUCTIONS

(531) *Clasificare Viena:* 270515; 290112;

(591) Culori revendicate: galben, portocaliu

(511) *Produse și/sau servicii grupate pe clase:*

35 Publicitate; conducerea și administrarea afacerilor (toate aceste servicii exceptand cele referitoare la produsele din clasele 29 și 30) ; lucrări de birou.



(210) **M 2008 04913** (111) **098000**

(151) 02.06.2008

(732) **SC BIG JOHN HOLDINGS SRL**, Str. Piața Unirii nr. 12, ap. 6, Jud. Cluj, 400015, CLUJ NAPOCA ROMANIA

(540)



GADGET AUDIO STORE

(531) *Clasificare Viena:* 260120; 260207; 270503;

(511) *Produse și/sau servicii grupate pe clase:*

9 Aparate și instrumente științifice, optice, de măsurare, aparate și instrumente pentru conducerea, distribuirea, transformarea, acumularea, reglarea sau comanda curentului electric; aparate pentru înregistrarea, transmiterea, reproducerea sunetelor sau imaginilor; suporturi de înregistrare magnetici, discuri acustice; echipamente pentru tratarea informației și calculatoare.

15 Instrumente de muzică.



(210) **M 2008 04924** (111) **097951**
 (151) 02.06.2008
 (732) **SC YANG BIROTICA SRL**, Str.
 Morilor nr. 47, sector 3,
 BUCUREȘTI ROMANIA

(540)

WALLMARK

- (511) *Produse și/sau servicii grupate pe clase:*
- 11 Lămpi cu arc electric, leduri precum și instalații de iluminat din leduri/lămpi cu arc electric asamblate, de uz interior sau exterior.
- 19 Uși pliante și/sau glisante din PVC sau/și plastic, lambriuri din PVC sau/și plastic, tavan fals din polistiren, cadre și/sau conectori de prindere și/sau susținere pentru uși pliante și/sau glisante menționate în această clasă, pereți glisanți sau/și plianți din PVC sau/și plastic, cadre și/sau conectori de prindere și/sau susținere pentru pereți plianți și/sau glisanți menționați în această clasă.
- 27 Covoare, preșuri, rogojini, linoleum și alte produse pentru acoperirea podelelor; tapete murale, nu din materiale textile, având capacitate autoadezivă.



(210) **M 2008 04967** (111) **098080**
 (151) 03.06.2008
 (732) **DR REDDY'S LABORATORIES LTD REPREZENTANTA IN ROMANIA**, Str. Av. Petre Crețu nr. 74, sector 1, **, BUCUREȘTI ROMANIA

(740) INVENTA - AGENȚIE DE PROPRIETATE INTELLECTUALĂ SRL, B-dul Corneliu Coposu nr. 7, bl. 104, sc. 2, et. 1, ap. 31, sector 3 BUCUREȘTI

(540)

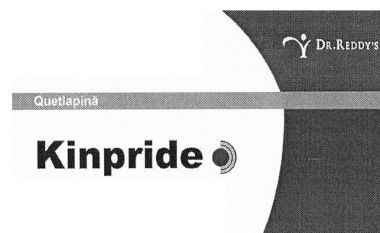

KINPRIDE

(531) *Clasificare Viena:* 260725; 270501;

În conformitate cu: regula 17 Alineatul 4 din regulamentul de aplicare al Legii 84/1998, conform adresei nr. 03.06.2008, solicitantul nu revendică un drept exclusiv asupra denumirii:

QUETIAPINA

În conformitate cu articolul 7 din **Legea nr 84/1998** : marca a fost înregistrată pe baza consimțământului titularului mărcii anterioare, conform adresei nr. : 1001034/15.01.2009.

- (511) *Produse și/sau servicii grupate pe clase:*
- 5 Produse farmaceutice care conțin quetiapină.



(210) **M 2008 04970** (111) **098147**
 (151) 03.06.2008

(732) **DR REDDY'S LABORATORIES LTD REPREZENTANTA IN ROMANIA**, Str. Av. Petre Crețu nr. 74, sector 1, BUCUREȘTI ROMANIA

(740) **INVENTA - AGENȚIE DE PROPRIETATE INTELLECTUALĂ SRL**, B-dul Corneliu Coposu nr. 7, bl. 104, sc. 2, et. 1, ap. 31, sector 3 BUCUREȘTI

(540)



ALDEMIZ

(531) *Clasificare Viena*: 260725; 270501;

În conformitate cu: regula 17 Alineatul 4 din regulamentul de aplicare al Legii 84/1998, conform adresei nr. 03.06.2008, solicitantul nu revendică un drept exclusiv asupra denumirii:

CLORHIDRAT DE DONEPEZIL

În conformitate cu articolul 7 din

Legea nr 84/1998 : marca a fost înregistrată pe baza consimțământului titularului mărcii anterioare, conform adresei nr. : 1001226/16.0.2009.

(511) *Produse și/sau servicii grupate pe clase:*

5 Produse farmaceutice care conțin donepezil.



(210) **M 2008 04979** (111) **098831**
 (151) 03.06.2008

(732) **ASOCIATIA MARILOR REțele COMERCIALE DIN ROMANIA**, Șos. Fabrica de Glucoză, Nr. 21, Sector 2, **, BUCUREȘTI ROMANIA

(740) **CABINET INDIVIDUAL PROPRIETATE INDUSTRIALĂ IULIA BURBEA**, Str. Stirbei Voda nr. 105, bl.24B, ap. 4, , sector 1 BUCUREȘTI

(540)

ASOCIATIA MARILOR REțele COMERCIALE

(511) *Produse și/sau servicii grupate pe clase:*

16 Hârtie, carton și produse din aceste materiale, necuprinse în alte clase; produse de imprimare; articole pentru legătorie; fotografiile; papetărie; adezivi (materiale colante) pentru papetărie sau menaj; materiale pentru artiști; pensule; mașini de scris și articole de birou (cu excepția mobilierului); materiale de instruire sau învățământ (cu excepția aparatelor); materiale plastice pentru ambalaj (necuprinse în alte clase); caractere tipografice; clișee.

35 Publicitate; gestiunea afacerilor comerciale; administrație comercială; lucrări de birou.

41 Educație; instruire; divertisment; activități sportive și culturale.

42 Servicii științifice și tehnologice, precum și servicii de cercetare și de creație referitoare la acestea; servicii de analiză și de cercetare industrială; crearea și dezvoltarea calculatoarelor și a programelor de calculator.



(210) **M 2008 04981** (111) **098134**
 (151) 03.06.2008
 (732) **PRIMARIA MUNICIPIULUI BAIA MARE**, Str. Gheorghe Șincai nr. 37, Jud. Maramureș, 430311, BAIAMARE ROMANIA

(540)

SĂRBĂTOAREA CASTANELOR

(511) *Produse și/sau servicii grupate pe clase:*

- 16 Hârtie, carton și produse din aceste materiale, necuprinse în alte clase; produse de imprimare; articole pentru legătorie; fotografii; materiale plastice pentru ambalaj (necuprinse în alte clase).
- 35 Publicitate; gestiunea afacerilor comerciale; administrație comercială; lucrări de birou.
- 41 Educație; instruire; divertisment; activități sportive și culturale.



(210) **M 2008 04985** (111) **098135**
 (151) 04.06.2008
 (732) **SC STANDARD SNACKS SRL**, Str. Gheorghe Țițeica nr. 144-146, sector 2, 020304, BUCUREȘTI ROMANIA

(540)



ROZA BUCEGILOR

(531) *Clasificare Viena:* 050501; 270502; 290113;

(591) Culori revendicate: albastru, roz, alb

(511) *Produse și/sau servicii grupate pe clase:*

- 32 Bere; ape minerale și gazoase și alte băuturi nealcoolice; băuturi din fructe și sucuri de fructe; siropuri și alte preparate pentru fabricarea băuturilor.



(210) **M 2008 04998** (111) **098554**
 (151) 04.06.2008
 (732) **SC HILD MANAGEMENT SRL**, Str. Nicolae Filipescu nr. 53-55, et. 6, camera 104, sector 2, **, BUCUREȘTI ROMANIA

(540)

PARTENER DE ÎNCREDERE PE VIAȚĂ

(511) *Produse și/sau servicii grupate pe clase:*

- 36 Asigurări; afaceri financiare; afaceri monetare; afaceri imobiliare.



(210) **M 2008 05047** (111) **098868**
 (151) 05.06.2008
 (732) **SC SPRINTER 2000 SA**, Str. Calea Feldioarei nr. 60, județul Brașov, 500483, BRAȘOV ROMANIA
 (740) AGENȚIA DE PROPRIETATE INDUSTRIALA ARIANA, B-dul 15 Noiembrie, Nr. 90, Sc. B, Ap. 5 BRAȘOV

(540)

SUPER

(511) *Produse și/sau servicii grupate pe clase:*

9 Aparate și instrumente științifice, nautice, geodezice, fotografice, cinematografice, optice, de cântărire, de măsurare, de semnalizare, de control (verificare), de siguranță (salvare) și didactice; aparate și instrumente pentru conducerea, distribuirea, transformarea, acumularea, reglarea sau comanda curentului electric; aparate pentru înregistrarea, transmiterea, reproducerea sunetelor sau imaginilor; suporți de înregistrare magnetici, discuri acustice; distribuitoare automate și mecanisme pentru aparate cu preplată; case înregistratoare, mașini de calculat, echipamente pentru tratarea informației și calculatoare; extintoare.

11 Aparate de iluminat, de încălzit, de producere a vaporilor, de coacere, de refrigerare, de uscare, de ventilare, de distribuire a apei și instalații sanitare.



(210) **M 2008 05048** (111) **098870**

(151) 05.06.2008

(732) **SC SPRINTER 2000 SA**, Str. Calea Feldioarei nr. 60, județul Brașov, 500483, BRAȘOV ROMANIA

(740) AGENȚIA DE PROPRIETATE INDUSTRIALA ARIANA, B-dul 15 Noiembrie, Nr. 90, Sc. B, Ap. 5 BRAȘOV

(540)

EXPERT

(511) *Produse și/sau servicii grupate pe clase:*

9 Aparate și instrumente științifice, nautice, geodezice, fotografice,

cinematografice, optice, de semnalizare, de control (verificare), de siguranță (salvare) și didactice; aparate și instrumente pentru conducerea, distribuirea, transformarea, acumularea, reglarea sau comanda curentului electric; inclusiv încărcătoare; încărcătoare de acumulatori, încărcătoare pentru baterii, încărcătoare portabile, încărcătoare de vehicule, încărcătoare de telefon, încărcătoare pentru telefoanele mobile, încărcătoare pentru mașină; distribuitoare automate și mecanisme pentru aparate cu preplata; case înregistratoare; extintoare.

11 Aparate de iluminat, de încălzit, de producere a vaporilor, de coacere, de refrigerare, de uscare, de ventilare, de distribuire a apei și instalații sanitare cu excepția aparatelor electrice de uz casnic, de toate felurile, ca de exemplu ventilatoare, aparate pentru curățenie (ca de exemplu aparate cu aer cald cu sau fara ventilator).



(210) **M 2008 05050** (111) **098856**

(151) 05.06.2008

(732) **SC SPRINTER 2000 SA**, Str. Calea Feldioarei nr. 60, județul Brașov, 500483, BRAȘOV ROMANIA

(740) AGENȚIA DE PROPRIETATE INDUSTRIALA ARIANA, B-dul 15 Noiembrie, Nr. 90, Sc. B, Ap. 5 BRAȘOV

(540)

SPORT

(511) *Produse și/sau servicii grupate pe clase:*

9 Lanterne; inclusiv lanterne de mână, lanterne de buzunar, de alarmă, electrice, electronice, solare,

- reîncărcabile, lanterne cu laser, lanterne cu lumină intermitentă, lanterne optice, lanterne pentru vehicule, lanterne de semnalizare.
- 11 Aparate de iluminat, de încălzit, de producere a vaporilor, de coacere, de refrigerare, de uscare, de ventilare, de distribuire a apei și instalații sanitare.



- (210) **M 2008 05051** (111) **098887**
 (151) 05.06.2008
 (732) **SC SPRINTER 2000 SA**, Str. Calea Feldioarei nr. 60, județul Brașov, 500483, BRAȘOV ROMANIA
 (740) AGENȚIA DE PROPRIETATE INDUSTRIALA ARIANA, B-dul 15 Noiembrie, Nr. 90, Sc. B, Ap. 5 BRAȘOV

(540)

STANDARD

- (511) *Produse și/sau servicii grupate pe clase:*
- 9 Aparate și instrumente științifice, nautice, geodezice, fotografice, cinematografice, optice, de cântărire, de măsurare, de semnalizare, de control (verificare), de siguranță (salvare) și didactice; aparate și instrumente pentru conducerea, distribuirea, transformarea, acumularea, reglarea sau comanda curentului electric; aparate pentru înregistrarea, transmiterea, reproducerea sunetelor sau imaginilor; suporturi de înregistrare magnetici, discuri acustice; distribuitoare automate și mecanisme pentru aparate cu preplată; case înregistratoare, mașini de calculat, echipamente pentru tratarea informației și calculatoare; extinctoare.
- 11 Aparate de iluminat, de încălzit, de

producere a vaporilor, de coacere, de refrigerare, de uscare, de ventilare, de distribuire a apei și instalații sanitare.



- (210) **M 2008 05052** (111) **098857**
 (151) 05.06.2008
 (732) **SC SPRINTER 2000 SA**, Str. Calea Feldioarei nr. 60, județul Brașov, 500483, BRAȘOV ROMANIA
 (740) AGENȚIA DE PROPRIETATE INDUSTRIALA ARIANA, B-dul 15 Noiembrie, Nr. 90, Sc. B, Ap. 5 BRAȘOV

(540)

SILVER

- (511) *Produse și/sau servicii grupate pe clase:*
- 9 Aparate și instrumente științifice, nautice, geodezice, fotografice, cinematografice, optice, de cântărire, de măsurare, de semnalizare, de control (verificare), de siguranță (salvare) și didactice; aparate și instrumente pentru conducerea, distribuirea, transformarea, acumularea, reglarea sau comanda curentului electric; inclusiv acumulatori auto, baterii de acumulatori; recipienți pentru acumulatori; acumulatori electrici; acumulatori pentru baterii; carcase de acumulatori; încărcătoare de acumulatori; plăci electrice pentru acumulatori; gratare pentru acumulatori electrici; aparate pentru înregistrarea, transmiterea, reproducerea sunetelor sau imaginilor; suporturi de înregistrare magnetici, discuri acustice; distribuitoare automate și mecanisme pentru aparate cu preplată; case înregistratoare, mașini de calculat, echipamente pentru tratarea

informatiei si calculatoare; extintoare; toate acestea cu exceptia fiarelor de calcat.

- 11 Aparate de iluminat, de încălzit, de producere a vaporilor, de coacere, de refrigerare, de ventilare, de distribuire a apei și instalații sanitare; acumulatori; toate acestea cu exceptia uscatoarelor de par si a aparatelor electrice pentru preparat infuzii, in special a cafetierelor electrice.



(210) **M 2008 05053** (111) **098858**

(151) 05.06.2008

(732) **SC SPRINTER 2000 SA**, Str. Calea Feldioarei nr. 60, județul Brașov, 500483, BRAȘOV ROMANIA

(740) AGENȚIA DE PROPRIETATE INDUSTRIALA ARIANA, B-dul 15 Noiembrie, Nr. 90, Sc. B, Ap. 5 BRAȘOV

(540)

MOTO

(511) *Produse și/sau servicii grupate pe clase:*

- 9 Aparate și instrumente științifice, nautice, geodezice, fotografice, cinematografice, optice, de cântărire, de măsurare, de semnalizare, de control (verificare), de siguranță (salvare) și didactice; aparate și instrumente pentru conducerea, distribuirea, transformarea, acumularea, reglarea sau comanda curentului electric; inclusiv acumulatori; aparate pentru înregistrarea, transmiterea, reproducerea sunetelor sau imaginilor; suporturi de înregistrare magnetici, discuri acustice; distribuitoare automate și mecanisme pentru aparate cu preplată; case înregistratoare; extintoare; toate

acestea cu exceptia telefoanelor, a telefoanelor celulare, radiotelefoanelor, pagerelor, radiourilor cu doua unde, emițătoarelor radio; receptoarelor radio; emita-tor-receptor radio, organizerele electronice si accesoriilor pentru produsele de mai sus si anume seturi de căști telefonice, microfoane, difuzoare, cutii pentru transport și cleme de prindere pe curea, stații radio de bază, comutatoare, dispozitive de interconectare, modeme, unități pentru poziționări globale; adaptoare de tensiune, antene.

- 11 Aparate de iluminat, de încălzit, de producere a vaporilor, de coacere, de refrigerare, de uscare, de ventilare, de distribuire a apei și instalații sanitare.



(210) **M 2008 05055** (111) **098455**

(151) 05.06.2008

(732) **SC TREWORKS SRL**, Str. Toporului nr.33, sector 2, 022565, BUCURESTI ROMANIA

(540)

GUSTOS

(511) *Produse și/sau servicii grupate pe clase:*

- 42 Servicii științifice și tehnologice, precum și servicii de cercetare și de creație referitoare la acestea; servicii de analiză și cercetare industrială; crearea și dezvoltarea calculatoarelor și a programelor de calculator.



(210) **M 2008 05096** (111) **098599**
 (151) 05.06.2008
 (732) **SC MCS COMMUNICATIONS SRL**,
 Șos. Odăii nr. 307-309, sector 1,
 BUCUREȘTI ROMANIA

(540)



SAY SPUNE CE VREI.

- (531) *Clasificare Viena*: 261325; 290114;
- (591) Culori revendicate: Portocaliu (pantone 172C), Violet (pantone 2405C), Cyclamen Magenta, Gri (pantone 430C)
- (511) *Produse și/sau servicii grupate pe clase*:
- 35 Publicitate; gestiunea afacerilor comerciale; administrație comercială; lucrări de birou.
- 38 Telecomunicații.
- 41 Educație; instruire; divertisment; activități sportive și culturale.



(210) **M 2008 05120** (111) **098355**
 (151) 05.06.2008
 (732) **SC PIETA SRL**, Str. Nicolae Bălcescu nr. 10, jud. Harghita, 535500, GHEORGHIIENI ROMANIA
 (740) SC HARCOV API SRL, Str. Nicolae Iorga nr. 61, bl. 10 E, sc. B, ap. 9, județul Covasna SFÂNTU GHEORGHE

(540)



VINCITORE SPADA

- (531) *Clasificare Viena*: 260418; 261107; 261113; 270511;
- (511) *Produse și/sau servicii grupate pe clase*:
- 18 Piele și imitații de piele, produse din aceste materiale necuprinse în alte clase; geamantane și valize.
- 25 Articole de îmbrăcăminte și încălțăminte, articole pentru acoperirea capului, cu excepția articolelor de îmbrăcăminte, încălțăminte și pentru acoperirea capului destinate motociclistilor.
- 35 Publicitate; conducerea și administrarea afacerilor cu excepția serviciilor referitoare la articole destinate motociclistilor din clasele 25; lucrări de birou.



- (210) **M 2008 05122** (111) **098136**
 (151) 06.06.2008
 (732) **SC TARIIA 94 SRL**, Str. Principală
 bl. A9, sc. A, parter, ap. 2, Județul
 Vâlcea, BERBEȘTI ROMANIA
 (740) **ARIANA BRAND EXPERT SRL**,
 Calea Severinului, bl.11, sc.1, ap.1,
 județ Dolj CRAIOVA
 (540)



MAXI

- (531) *Clasificare Viena:* 261112; 270503;
 270507; 290112;
 (591) Culori revendicate: roșu, albastru
 (511) *Produse și/sau servicii grupate pe
 clase:*
 35 Publicitate; gestiunea afacerilor
 comerciale; regruparea în avantajul
 terților a produselor diverse (cu
 excepția transportului lor) permițând
 consumatorilor să le vadă și să le
 cumpere comod; administrație
 comercială; luicrări de birou;
 import-export; lanț de magazine.
 39 Transport; ambalare și depozitare
 mărfuri - distribuție; depozit materiale
 de construcție, organizare de
 călătorii.
 43 Servicii de alimentație publică;
 servicii de cazare publică.



- (210) **M 2008 05165** (111) **098249**
 (151) 09.06.2008
 (732) **SC BLUE IDEA PROMOTIONS
 SRL**, Str. Soldat Tina M. Petre
 nr.11, bl. L 39, sc. B, et. 5, ap. 65,
 sect. 4, **, BUCUREȘTI ROMANIA
 (540)

IQADS CAFE

- (511) *Produse și/sau servicii grupate pe
 clase:*
 16 Publicații, ziare, periodice,
 almanahuri, reviste, imprimate,
 clișee tipografice.
 35 Publicitate, organizarea de târguri și
 expoziții cu scop comercial.
 41 Realizare de programe și emisiuni
 de radio și televiziune; organizarea
 de evenimente cu scop cultural.
 42 Administrare și menținere site-uri
 web.
 43 Cafe-restaurant; cofetării; servicii
 oferite de un cafe-bar.



- (210) **M 2008 05172** (111) **098250**
 (151) 09.06.2008
 (732) **SC EXPO FOREST SRL**, Str Jiet nr.
 160/1 Județul Hunedoara, **,
 PETRILA ROMANIA

(540)



EFOR

- (531) *Clasificare Viena:* 260403; 260409;
 290112;
 (591) Culori revendicate: verde, gri

(511) *Produse și/sau servicii grupate pe clase:*

- 20 Mobile, oglinzi, rame; produse (necuprinse în alte clase) din lemn, plută, trestie, stuf, rachită, corn, os, fildeș, fanoane de balenă, solz, ambra, sidef, spumă de mare, înlocuitori ai tuturor acestor materiale sau din materiale plastice.
- 35 Publicitate; gestiunea afacerilor comerciale; administrație comercială, cu excepția următoarelor produse: ochelari de vedere și de soare, șnururi pentru ochelari; lanț de magazine în care se comercializează ochelari, lentile de contact, rame pentru ochelari de vedere și de soare; lucrări de birou.



(210) **M 2008 05175** (111) **098251**

(151) 09.06.2008

(732) **SC RADIUS MEDICAL SRL**, Str. Italiană nr. 25, et. 1, ap. 3-4, sector 2, **, BUCUREȘTI ROMANIA

(740) **AGENȚIA DE PROPRIETATE INDUSTRIALĂ ARIANA SRL**, Str. 15 Noiembrie 90, sc.B, ap.5 BRAȘOV

(540)

radiusmed
Advanced Healthcare Solutions

RADIUSMED ADVANCED HEALTHCARE SOLUTIONS

(531) *Clasificare Viena:* 270501; 270502; 290112;

(591) Culori revendicate: roșu, gri

(511) *Produse și/sau servicii grupate pe clase:*

- 5 Produse farmaceutice și veterinare; produse igienice pentru medicină;

substanțe dietetice de uz medical, alimente pentru sugari; plasturi și materiale pentru pansamente; materiale pentru plombarea dinților și pentru mulaje dentare; dezinfectante.

10 Aparate și instrumente chirurgicale, medicale, dentare și veterinare cu excepția celor ortopedice; ochi și dinți artificiali; materiale de sutură.

35 Publicitate; gestiunea afacerilor comerciale; administrație comercială; lucrări de birou; import-export; lanț de magazine.

36 Asigurări; afaceri financiare; afaceri monetare; afaceri imobiliare.

37 Construcții; reparații; servicii de instalații.

39 Transport; ambalare și depozitare mărfuri - distribuție; organizare de călătorii.

42 Servicii științifice și tehnologice, precum și servicii de cercetare și de creație, referitoare la acestea; servicii de analiză și cercetare industrială; crearea și dezvoltarea calculatoarelor și a programelor de calculator.

44 Servicii medicale; servicii veterinare; servicii de igienă și de îngrijire a frumuseții pentru oameni sau animale; servicii de agricultură, horticultură și silvicultură.



(210) **M 2008 05180** (111) **097952**
 (151) 09.06.2008
 (732) **SC TRANSGUARD SECURITY SRL**, Str. Theodor Aman nr. 20, demisol, Județul Constanța, **, CONSTANȚA ROMANIA

(540)



SECURITY

(531) *Clasificare Viena:* 030716; 240109; 290114;

(591) Culori revendicate: galben, albastru, maron, gri

(511) *Produse și/sau servicii grupate pe clase:*

37 Servicii de instalare și servicii pentru sisteme antifracție.

38 Servicii de monitorizare.

39 Servicii de transport securizat.

45 Servicii de siguranță pentru protejarea bunurilor și idivizilor; activități de investigație și protecție a bunurilor și persoanelor; servicii privind paza obiectivelor, a bunurilor și valorilor; servicii de pază a transportului de bunuri și valori; gardă de corp.



(210) **M 2008 05186** (111) **098341**
 (151) 09.06.2008
 (732) **CADBURY ROMANIA SA**, Sos. Viilor, nr. 20, sect. 5, **, BUCUREȘTI ROMANIA
 (740) S.C CABINET M.OPROIU S.R.L, Str.Popa Savu nr.42, sector 1 , BUCUREȘTI

(540)



(531) *Clasificare Viena:* 260205; 261501;

(511) *Produse și/sau servicii grupate pe clase:*

30 Produse de cofetărie nemedicamentoase, produse de cofetărie pe bază de zahăr incluzând și guma de mestecat; bomboane gumate; ciocolată, produse pe bază de ciocolată, cafea, ceai, cacao, zahăr, orez, tapioca, sago, înlocuitori de cafea; făină și preparate făcute din cereale, pâine, produse de patiserie și cofetărie, înghețată comestibilă; miere, sirop de melasă; drojdie, praf de copt; sare, muștar; oțet, sosuri (condimente); mirodenii, gheață.



- (210) **M 2008 05263** (111) **098563**
 (151) 11.06.2008
 (732) **SC MEDIPLUS EXIM SRL**, Str. Ciobanului nr. 133, județul ilfov, , MOGOSOAIA ROMANIA
 (740) **SC CABINET M. OPROIU SRL**, str. Popa Savu nr. 42, sector 1 BUCUREȘTI

(540)

RESPIRO

- (511) *Produse și/sau servicii grupate pe clase:*
 44 Servicii medicale; servicii veterinare; servicii de igienă și de îngrijire a frumuseții pentru oameni sau animale.



- (210) **M 2008 05321** (111) **098062**
 (151) 13.06.2008
 (732) **MARINESCU MARIA**, Str. 9 Mai nr. 28, Județul Bacău, **, BACĂU ROMANIA

(540)



SYR

- (531) *Clasificare Viena:* 050507; 290112;
 (591) Culori revendicate: bleu, lila
 (511) *Produse și/sau servicii grupate pe clase:*
 3 Produse cosmetice pe bază de

- liliac.
 5 Produse farmaceutice pe bază de liliac.



- (210) **M 2008 05349** (111) **098274**
 (151) 16.06.2008
 (732) **SC PITICOT SRL**, Str. Înfrățirii nr.10, ap.10, județul Mureș, 540560, TG MURES ROMANIA

(540)



LUMEA LUI PITICOT

- (531) *Clasificare Viena:* 020107; 270502; 270503; 290115;
 (591) Culori revendicate: albastru, violet, ciclamen, roșu, orange, galben, maro
 (511) *Produse și/sau servicii grupate pe clase:*
 25 Îmbrăcăminte, încălțăminte, pălării.
 28 Jocuri, jucării; articole de gimnastică și de sport necuprinse în alte clase; ornamente pentru pomul de Crăciun.



(210) **M 2008 05369** (111) **098275**
(151) 17.06.2008

(732) **SC MLH CREATION FACTORY SRL**, Intrarea Tocolui nr. 6, demisol, sector 1, 014151, BUCUREȘTI ROMANIA

(540)

maria
lucia
hohan
.luxurywear.

**MARIA LUCIA HOHAN
.LUXURYWEAR.**

(531) *Clasificare Viena: 270509; 270513;*

(511) *Produse și/sau servicii grupate pe clase:*

25 Îmbrăcăminte și accesorii, încălțăminte și accesorii, lenjerie de corp, articole care servesc la acoperirea capului.



(210) **M 2008 05375** (111) **098418**
(151) 17.06.2008

(732) **SC EXTREME P.C. SRL**, Str. Lupeni, nr. 3, **, BRAȘOV ROMANIA

(740) SC INTEL PROTECT SRL, Str. M. Kogălniceanu nr. 18, bl. 1K, sc. C-D BRAȘOV

(540)

Blue Sensation
Club

BLUE SENSATION CLUB

(531) *Clasificare Viena: 270503; 270509; 270511; 290113;*

(591) Culori revendicate: Albastru, Negru, Alb

(511) *Produse și/sau servicii grupate pe clase:*

41 Divertisment; activități sportive și culturale (inclusiv club-discotecă).



(210) **M 2008 05388** (111) **098375**
(151) 17.06.2008

(732) **SC OVERSEAS GROUP IMPEX SRL**, Str. Nicolae G. Caramfil nr. 52-54, sector 1, 014145, BUCUREȘTI ROMANIA

(740) SC CABINET N D GAVRIL SRL, Str. Ștefan Negulescu nr. 6A, sector 1 BUCUREȘTI

(540)



**LA GRANDE FAMIGLIA
CIUPERCI INTREGI**

(531) *Clasificare Viena: 051105; 110320; 250119; 290115;*

(591) Culori revendicate: Alb, Albastru, Cărămiziu, Crem, Galben, Roșu

În conformitate cu: regula 17 Alineatul 4 din regulamentul de aplicare al Legii 84/1998, conform adresei nr. 1003232/05.02.2009, solicitantul nu revendică un drept exclusiv asupra denumirii:

CIUPERCI INTREGI

În conformitate cu articolul 7 din **Legea nr 84/1998** : marca a fost înregistrată pe baza consimțământului titularului mărcii anterioare, conform adresei nr. : 1003232/05.02.2009.

- (511) *Produse și/sau servicii grupate pe clase:*
 29 Fructe și legume conservate, congelate, uscate și fierte.
 35 Publicitate; gestiunea afacerilor comerciale; administrație comercială.



- (210) **M 2008 05389** (111) **098376**
 (151) 17.06.2008
 (732) **SC OVERSEAS GROUP IMPEX SRL**, Str. Nicolae G. Caramfil nr. 52-54, sector 1, 014145, BUCUREȘTI ROMANIA
 (740) SC CABINET N D GAVRIL SRL, Str. Ștefan Negulescu nr. 6A, sector 1 BUCUREȘTI

(540)



LA GRANDE FAMIGLIA CIUPERCI TĂIATE

- (531) *Clasificare Viena:* 051105; 110320; 290115;
 (591) Culori revendicate: Alb, Albastru, Cărămiziu, Crem, Verde, Galben, Roșu

În conformitate cu: regula 17 Alineatul 4 din regulamentul de aplicare al Legii 84/1998, conform adresei nr. 1003333/05.02.2009, solicitantul nu revendică un drept exclusiv asupra denumirii:

CIUPERCI TAIATE

În conformitate cu articolul 7 din **Legea nr 84/1998** : marca a fost înregistrată pe baza consimțământului titularului mărcii anterioare, conform adresei nr. : 1003333/05.02.2009.

- (511) *Produse și/sau servicii grupate pe clase:*
 29 Fructe și legume conservate, congelate, uscate și fierte.
 35 Publicitate; gestiunea afacerilor comerciale; administrație comercială.



- (210) **M 2008 05390** (111) **098377**
 (151) 17.06.2008
 (732) **SC OVERSEAS GROUP IMPEX SRL**, Str. Nicolae G. Caramfil nr. 52-54, sector 1, 014145, BUCUREȘTI ROMANIA
 (740) SC CABINET N D GAVRIL SRL, Str. Ștefan Negulescu nr. 6A, sector 1 BUCUREȘTI

(540)



LA GRANDE FAMIGLIA TON IN SOS TOMAT

- (531) *Clasificare Viena:* 030910; 250119; 290115;
 (591) Culori revendicate: Alb, Albastru, Cărămiziu, Gri, Roșu, Bleu, Roz,

În conformitate cu: regula 17 Alineatul 4 din regulamentul de aplicare al Legii 84/1998, conform adresei nr. 1003333/05.02.2009, solicitantul nu revendică un drept exclusiv asupra denumirii:

TON IN SOS TOMAT

În conformitate cu articolul 7 din **Legea nr 84/1998** : marca a fost înregistrată pe baza consimțământului titularului mărcii anterioare, conform adresei nr. : .

(511) *Produse și/sau servicii grupate pe clase:*

- 29 Carne, pește, extracte din carne.
35 Publicitate; gestiunea afacerilor comerciale; administrație comercială.



(210) **M 2008 05391** (111) **098378**
(151) 17.06.2008

(732) **SC OVERSEAS GROUP IMPEX SRL**, Str. Nicolae G. Caramfil nr. 52-54, sector 1, 014145, BUCUREȘTI ROMANIA

(740) SC CABINET N D GAVRIL SRL, Str. Ștefan Negulescu nr. 6A, sector 1 BUCUREȘTI

(540)



LA GRANDE FAMIGLIA MACCARONI

(531) *Clasificare Viena:* 050702; 250119; 290115;

(591) Culori revendicate: alb, auriu, galben, albastru, cărămiziu, gri

În conformitate cu: regula 17 Alineatul 4 din regulamentul de aplicare al Legii 84/1998, conform adresei nr. 1003342/05.02.2009, solicitantul nu revendică un drept exclusiv asupra denumirii:

MACCARONI

În conformitate cu articolul 7 din Legea nr 84/1998 : marca a fost

înregistrată pe baza consimțământului titularului mărcii anterioare, conform adresei nr. : 1003342/05.02.2009.

(511) *Produse și/sau servicii grupate pe clase:*

- 30 Preparate făcute din cereale, paste făinoase.
35 Publicitate; gestiunea afacerilor comerciale; administrație comercială.



(210) **M 2008 05392** (111) **098431**
(151) 17.06.2008

(732) **SC OVERSEAS GROUP IMPEX SRL**, Str. Nicolae G. Caramfil nr. 52-54, sector 1, 014145, BUCUREȘTI ROMANIA

(740) SC CABINET N D GAVRIL SRL, Str. Ștefan Negulescu nr. 6A, sector 1 BUCUREȘTI

(540)



LA GRANDE FAMIGLIA CONCHIGLIE

(531) *Clasificare Viena:* 050702; 250119; 290115;

(591) Culori revendicate: alb, auriu, albastru, cărămiziu, galben, gri

În conformitate cu: regula 17 Alineatul 4 din regulamentul de aplicare al Legii 84/1998, conform adresei nr. 1003335/05.02.2009, solicitantul nu revendică un drept exclusiv asupra denumirii:

CONCHIGLIE

În conformitate cu articolul 7 din Legea nr 84/1998 : marca a fost înregistrată pe baza consimțământului titularului mărcii anterioare, conform adresei nr. : 1003335/05.02.2009.

- (511) *Produse și/sau servicii grupate pe clase:*
 30 Preparate făcute din cereale, paste făinoase.
 35 Publicitate; gestiunea afacerilor comerciale; administrație comercială.



- (210) **M 2008 05393** (111) **098432**
 (151) 17.06.2008
 (732) **SC OVERSEAS GROUP IMPEX SRL**, Str. Nicolae G. Caramfil nr. 52-54, sector 1, 014145, BUCUREȘTI ROMANIA
 (740) SC CABINET N D GAVRIL SRL, Str. Ștefan Negulescu nr. 6A, sector 1 BUCUREȘTI

(540)



LA GRANDE FAMIGLIA VINETE COAPTE

- (531) *Clasificare Viena*: 050915; 250119; 290115;
 (591) Culori revendicate: alb, cărămiziu, albastru, verde, mov, bej

În conformitate cu: regula 17 Alineatul 4 din regulamentul de aplicare al Legii 84/1998, conform adresei nr. 1003348/05.02.2009, solicitantul nu revendică un drept exclusiv asupra denumirii:

VINETE COAPTE

În conformitate cu articolul 7 din Legea nr 84/1998 : marca a fost

înregistrată pe baza consimțământului titularului mărcii anterioare, conform adresei nr. : 1003348/05.02.2009.

- (511) *Produse și/sau servicii grupate pe clase:*
 29 Fructe și legume conservate, congelate, uscate și fierte; uleiuri și grăsimi comestibile.
 35 Publicitate; gestiunea afacerilor comerciale; administrație comercială.
 39 Transport; ambalarea și depozitarea mărfurilor; organizarea de călătorii.
 40 Tratament de materiale; prelucrarea fructelor și legumelor.



- (210) **M 2008 05394** (111) **098434**
 (151) 17.06.2008
 (732) **SC OVERSEAS GROUP IMPEX SRL**, Str. Nicolae G. Caramfil nr. 52-54, sector 1, 014145, BUCUREȘTI ROMANIA
 (740) SC CABINET N D GAVRIL SRL, Str. Ștefan Negulescu nr. 6A, sector 1 BUCUREȘTI

(540)



LA GRANDE FAMIGLIA ARDEI COPTI

- (531) *Clasificare Viena*: 050921; 250119; 290115;
 (591) Culori revendicate: alb, cărămiziu, albastru, verde, roșu, vișiniu

În conformitate cu: regula 17 Alineatul 4 din regulamentul de aplicare al Legii 84/1998, conform adresei nr. 1003331/05.02.2009, solicitantul nu revendică un drept exclusiv asupra denumirii:

ARDEI COPTI

În conformitate cu articolul 7 din **Legea nr 84/1998** : marca a fost înregistrată pe baza consimțământului titularului mărcii anterioare, conform adresei nr. : 1003331/05.02.2009.

- (511) *Produse și/sau servicii grupate pe clase:*
- 29 Fructe și legume conservate, congelate, uscate și fierte; uleiuri și grăsimi comestibile.
- 35 Publicitate; gestiunea afacerilor comerciale; administrație comercială.
- 39 Transport; ambalarea și depozitarea mărfurilor; organizarea de călătorii.
- 40 Tratament de materiale; prelucrarea fructelor și legumelor.



- (210) **M 2008 05395** (111) **098435**
 (151) 17.06.2008
 (732) **SC OVERSEAS GROUP IMPEX SRL**, Str. Nicolae G. Caramfil nr. 52-54, sector 1, 014145, BUCUREȘTI ROMANIA
 (740) SC CABINET N D GAVRIL SRL, Str. Ștefan Negulescu nr. 6A, sector 1 BUCUREȘTI

(540)



**LA GRANDE FAMIGLIA
 COCKTAIL DE FRUCTE**

(531) *Clasificare Viena:* 050722; 050724; 250119; 290115;

(591) Culori revendicate: alb, albastru, cărămiziu, verde, galben, bleu, roșu, mov

În conformitate cu: regula 17 Alineatul 4 din regulamentul de aplicare al Legii 84/1998, conform adresei nr. 1003334/05.02.2009, solicitantul nu revendică un drept exclusiv asupra denumirii:

COCKTAIL DE FRUCTE

În conformitate cu articolul 7 din **Legea nr 84/1998** : marca a fost înregistrată pe baza consimțământului titularului mărcii anterioare, conform adresei nr. : 1003334/05.02.2009.

- (511) *Produse și/sau servicii grupate pe clase:*
- 29 Fructe și legume conservate, congelate, uscate și fierte; jeleuri, dulcețuri, compoturi.
- 35 Publicitate; gestiunea afacerilor comerciale; administrație comercială.
- 39 Transport; ambalarea și depozitarea mărfurilor; organizarea de călătorii.
- 40 Tratament de materiale; prelucrarea fructelor și legumelor.



(210) **M 2008 05396** (111) **098436**
(151) 17.06.2008

(732) **SC OVERSEAS GROUP IMPEX SRL**, Str. Nicolae G. Caramfil nr. 52-54, sector 1, 014145, BUCUREȘTI ROMANIA

(740) SC CABINET N D GAVRIL SRL, Str. Ștefan Negulescu nr. 6A, sector 1 BUCUREȘTI

(540)



LA GRANDE FAMIGLIA PIERSICI JUMĂȚĂȚI ÎN SUC PROPRIU

(531) *Clasificare Viena*: 050714; 050722; 290115;

(591) Culori revendicate: alb, albastru, bleu ciel, cărămiziu, maro, roșu, portocaliu, verde

În conformitate cu: regula 17 Alineatul 4 din regulamentul de aplicare al Legii 84/1998, conform adresei nr. 1003344/05.02.2009, solicitantul nu revendică un drept exclusiv asupra denumirii:

PIERSICI JUMATATI IN SUC PROPRIU

În conformitate cu articolul 7 din **Legea nr 84/1998** : marca a fost înregistrată pe baza consimțământului titularului mărcii anterioare, conform adresei nr. : 1003344/05.02.2009.

(511) *Produse și/sau servicii grupate pe clase*:

29 Fructe și legume conservate, congelate, uscate și fierte; jeleuri, dulcețuri, compoturi.

35 Publicitate; gestiunea afacerilor comerciale; administrație comercială.

39 Transport; ambalarea și depozitarea mărfurilor; organizarea de călătorii.

40 Tratament de materiale; prelucrarea fructelor și legumelor.



(210) **M 2008 05397** (111) **098398**
(151) 17.06.2008

(732) **SC OVERSEAS GROUP IMPEX SRL**, Str. Nicolae G. Caramfil nr. 52-54, sector 1, 014145, BUCUREȘTI ROMANIA

(740) SC CABINET N D GAVRIL SRL, Str. Ștefan Negulescu nr. 6A, sector 1 BUCUREȘTI

(540)



LA GRANDE FAMIGLIA PERE JUMĂȚĂȚI ÎN SUC PROPRIU

(531) *Clasificare Viena*: 050715; 050722; 290115;

(591) Culori revendicate: alb, albastru, cărămiziu, galben, verde, maro, bleu ciel

În conformitate cu: regula 17 Alineatul 4 din regulamentul de aplicare al Legii 84/1998, conform adresei nr. 1003345/05.02.2009, solicitantul nu revendică un drept exclusiv asupra denumirii:

PERE JUMATATI IN SUC PROPRIU

În conformitate cu articolul 7 din **Legea nr 84/1998** : marca a fost înregistrată pe baza consimțământului titularului mărcii anterioare, conform adresei nr. : 1003345/05.02.2009.

- (511) *Produse și/sau servicii grupate pe clase:*
- 29 Fructe și legume conservate, congelate, uscate și fierte; jeleuri, dulcețuri, compoturi.
- 35 Publicitate; gestiunea afacerilor comerciale; administrație comercială.
- 39 Transport; ambalarea și depozitarea mărfurilor; organizarea de călătorii.
- 40 Tratament de materiale; prelucrarea fructelor și legumelor.



- (210) **M 2008 05400** (111) **098399**
 (151) 17.06.2008
 (732) **SC OVERSEAS GROUP IMPEX SRL**, Str. Nicolae G. Caramfil nr. 52-54, sector 1, 014145, BUCUREȘTI ROMANIA
- (740) SC CABINET N D GAVRIL SRL, Str. Ștefan Negulescu nr. 6A, sector 1 BUCUREȘTI

(540)



LA GRANDE FAMIGLIA POMODORI PELATI

- (531) *Clasificare Viena:* 050917; 250119; 290115;
- (591) Culori revendicate: alb, albastru, cărămiziu, roșu, verde

În conformitate cu: regula 17 Alineatul 4 din regulamentul de aplicare al Legii 84/1998, conform adresei nr. 1003347/05.02.2009, solicitantul nu revendică un drept exclusiv asupra denumirii:

POMODORI PELATI

În conformitate cu articolul 7 din Legea nr 84/1998 : marca a fost înregistrată pe baza consimțământului titularului mărcii anterioare, conform adresei nr. : 1003347/05.02.2009.

- (511) *Produse și/sau servicii grupate pe clase:*
- 29 Fructe și legume conservate, congelate, uscate și fierte; jeleuri, dulcețuri, compoturi.
- 35 Publicitate; gestiunea afacerilor comerciale; administrație comercială.
- 39 Transport; ambalarea și depozitarea mărfurilor; organizarea de călătorii.
- 40 Tratament de materiale; prelucrarea fructelor și legumelor.



- (210) **M 2008 05401** (111) **098400**
 (151) 17.06.2008
 (732) **SC OVERSEAS GROUP IMPEX SRL**, Str. Nicolae G. Caramfil nr. 52-54, sector 1, 014145, BUCUREȘTI ROMANIA
- (740) SC CABINET N D GAVRIL SRL, Str. Ștefan Negulescu nr. 6A, sector 1 BUCUREȘTI

(540)



LA GRANDE FAMIGLIA POLPA DI POMODORO

- (531) *Clasificare Viena:* 050917; 250119; 290115;
- (591) Culori revendicate: alb, albastru, cărămiziu, maro, roșu, verde

În conformitate cu: regula 17 Alineatul 4 din regulamentul de aplicare al

Legii 84/1998, conform adresei nr. 1003346/05.02.2009, solicitantul nu revendică un drept exclusiv asupra denumirii:

POLPA DI POMODORO

În conformitate cu articolul 7 din

Legea nr 84/1998 : marca a fost înregistrată pe baza consimțământului titularului mărcii anterioare, conform adresei nr. : 1003346/05.02.2009.

- (511) *Produse și/sau servicii grupate pe clase:*
- 29 Fructe și legume conservate, congelate, uscate și fierte; jeleuri, dulcețuri, compoturi.
- 35 Publicitate; gestiunea afacerilor comerciale; administrație comercială.
- 39 Transport; ambalarea și depozitarea mărfurilor; organizarea de călătorii.
- 40 Tratament de materiale; prelucrarea fructelor și legumelor.



- (210) **M 2008 05402** (111) **098366**
 (151) 17.06.2008
 (732) **SC OVERSEAS GROUP IMPEX SRL**, Str. Nicolae G. Caramfil nr. 52-54, sector 1, 014145, BUCUREȘTI ROMANIA
 (740) SC CABINET N D GAVRIL SRL, Str. Ștefan Negulescu nr. 6A, sector 1 BUCUREȘTI

(540)



**LA GRANDE FAMIGLIA
 DULCEAȚĂ DE CAISE**

- (531) *Clasificare Viena*: 050714; 050722; 290115;

- (591) Culori revendicate: alb, cărămiziu, albastru, verde, galben, maro, bej

În conformitate cu: regula 17 Alineatul 4 din regulamentul de aplicare al Legii 84/1998, conform adresei nr. 1003336/05.02.2009, solicitantul nu revendică un drept exclusiv asupra denumirii:

DULCEATA DE CAISE

- (511) *Produse și/sau servicii grupate pe clase:*
- 29 Fructe și legume conservate, congelate, uscate și fierte; jeleuri, dulcețuri, compoturi.
- 35 Publicitate; gestiunea afacerilor comerciale; administrație comercială.
- 39 Transport; ambalarea și depozitarea mărfurilor; organizarea de călătorii.
- 40 Tratament de materiale; prelucrarea fructelor și legumelor.



- (210) **M 2008 05403** (111) **098367**
 (151) 17.06.2008
 (732) **SC OVERSEAS GROUP IMPEX SRL**, Str. Nicolae G. Caramfil nr. 52-54, sector 1, 014145, BUCUREȘTI ROMANIA
 (740) SC CABINET N D GAVRIL SRL, Str. Ștefan Negulescu nr. 6A, sector 1 BUCUREȘTI

(540)



**LA GRANDE FAMIGLIA
 DULCEAȚĂ CU CĂPȘUNI**

- (531) *Clasificare Viena*: 050708; 250119; 290115;

(591) Culori revendicate: alb, cărămiziu, albastru, verde, roșu, maro, bej

↑

În conformitate cu: regula 17 Alineatul 4 din regulamentul de aplicare al Legii 84/1998, conform adresei nr. 1003337/05.02.2009, solicitantul nu revendică un drept exclusiv asupra denumirii:

DULCEATA DE CAPSUNI

(511) *Produse și/sau servicii grupate pe clase:*

- 29 Fructe și legume conservate, congelate, uscate și fierte; jeleuri, dulcețuri, compoturi.
- 35 Publicitate; gestiunea afacerilor comerciale; administrație comercială.
- 39 Transport; ambalarea și depozitarea mărfurilor; organizarea de călătorii.
- 40 Tratament de materiale; prelucrarea fructelor și legumelor.



(210) **M 2008 05404** (111) **098368**

(151) 17.06.2008

(732) **SC OVERSEAS GROUP IMPEX SRL**, Str. Nicolae G. Caramfil nr. 52-54, sector 1, 014145, BUCUREȘTI ROMANIA

(740) **SC CABINET N D GAVRIL SRL**, Str. Ștefan Negulescu nr. 6A, sector 1 BUCUREȘTI

(540)



**LA GRANDE FAMIGLIA
DULCEAȚĂ DE GUTUI**

(531) *Clasificare Viena:* 050722; 250119; 290115;

(591) Culori revendicate: alb, cărămiziu, albastru, verde, galben, maro, bej

În conformitate cu: regula 17 Alineatul 4 din regulamentul de aplicare al Legii 84/1998, conform adresei nr. 1003338/05.02.2009, solicitantul nu revendică un drept exclusiv asupra denumirii:

DULCEATA DE GUTUI

(511) *Produse și/sau servicii grupate pe clase:*

- 29 Fructe și legume conservate, congelate, uscate și fierte; jeleuri, dulcețuri, compoturi.
- 35 Publicitate; gestiunea afacerilor comerciale; administrație comercială.
- 39 Transport; ambalarea și depozitarea mărfurilor; organizarea de călătorii.
- 40 Tratament de materiale; prelucrarea fructelor și legumelor.



(210) **M 2008 05405** (111) **098497**

(151) 17.06.2008

(732) **AVRAM DECEBAL**, Str. Jean Steriadi nr. 8, bl. I20, sc. A, et. 1, ap. 6, sect. 3, 032498, BUCUREȘTI ROMANIA

(740) **AGENTIA DE PROPRIETATE INDUSTRIALA ARIANA**, Bdul. Mihail Kogălniceanu nr. 17, bl. C4, et. 7, Județul Brașov BRAȘOV

(540)



TOSCANA

(531) *Clasificare Viena:* 260118; 290112;

(591) Culori revendicate: roșu (pantone 1945), bej (pantone 155)

(511) *Produse și/sau servicii grupate pe clase:*

30 Produse de cofetărie și patiserie, înghețată comestibilă.

43 Servicii de alimentație publică.



(210) **M 2008 05406** (111) **098498**

(151) 17.06.2008

(732) **AVRAM DECEBAL**, Str. Jean Steriadi nr. 8, bl. I20, sc. A, et. 1, ap. 6, sect. 3, 032498, BUCUREȘTI ROMANIA

(740) AGENTIA DE PROPRIETATE INDUSTRIALA ARIANA, Bdul. Mihail Kogălniceanu nr. 17, bl. C4, et. 7, Județul Brașov BRAȘOV

(540)



TOSCANA SANDWICH & SALAD BAR

(531) *Clasificare Viena:* 260118; 290112;

(591) Culori revendicate: roșu (pantone 1945), bej (pantone 155)

În conformitate cu: regula 17 Alineatul 4 din regulamentul de aplicare al Legii 84/1998, conform adresei nr. 1002338/28.01.2009, solicitantul nu revendică un drept exclusiv asupra denumirii:

SANDWICH & SALAD BAR

(511) *Produse și/sau servicii grupate pe clase:*

30 Produse de cofetărie și patiserie, înghețată comestibilă.

43 Servicii de alimentație publică.



(210) **M 2008 05407** (111) **098499**

(151) 17.06.2008

(732) **AVRAM DECEBAL**, Str. Jean Steriadi nr. 8, bl. I20, sc. A, et. 1, ap. 6, sect. 3, 032498, BUCUREȘTI ROMANIA

(740) AGENTIA DE PROPRIETATE INDUSTRIALA ARIANA, Bdul. Mihail Kogălniceanu nr. 17, bl. C4, et. 7, Județul Brașov BRAȘOV

(540)



LIVRĂRI LA TIMP TOSCANA SANDWICH & SALAD BAR

(531) *Clasificare Viena:* 020914; 170125; 290114;

(591) Culori revendicate: roșu, (pantone 1945), bej (pantone 155), alb, roșu

În conformitate cu: regula 17 Alineatul 4 din regulamentul de aplicare al Legii 84/1998, conform adresei nr. 1002335/28.01.2009, solicitantul nu revendică un drept exclusiv asupra denumirii:

LIVRARI LA TIMP si SANDWICH & SALAD BAR

(511) *Produse și/sau servicii grupate pe clase:*

30 Produse de cofetărie și patiserie,

43 înghețată comestibilă.
Servicii de alimentație publică.



(210) **M 2008 05408** (111) **098500**
(151) 17.06.2008

(732) **AVRAM DECEBAL**, Str. Jean Steriadi nr. 8, bl.I20, sc. A, et. 1, ap. 6, sect. 3, 032498, BUCUREȘTI ROMANIA

(740) AGENTIA DE PROPRIETATE INDUSTRIALA ARIANA, Bdul. Mihail Kogălniceanu nr. 17, bl. C4, et. 7, Județul Brașov BRAȘOV

(540)



Casa Tosca

SPECIALITATI DE COFETARIE

CASA TOSCA SPECIALITATI DE COFETARIE

(531) *Clasificare Viena*: 260118; 270521; 290101;

(591) Culori revendicate: roșu (pantone 194)

În conformitate cu: regula 17 Alineatul 4 din regulamentul de aplicare al Legii 84/1998, conform adresei nr. 1002337/28.01.2009, solicitantul nu revendică un drept exclusiv asupra denumirii:

SPECIALITATI DE COFETARIE

(511) *Produse și/sau servicii grupate pe clase*:

43 Servicii de alimentație publică; laborator propriu.



(210) **M 2008 05412** (111) **098412**
(151) 17.06.2008

(732) **SC NEDEIAS COM SRL**, Str. Aleea Voinicului nr.3, sc. C, Et.3, ap.53, județul Bistrița Năsăud, 420083, BISTRIȚA ROMANIA

(540)



proaquapure

PROAQUAPURE

(531) *Clasificare Viena*: 011501; 260203; 261113;

(511) *Produse și/sau servicii grupate pe clase*:

35 Conducerea și administrarea afacerilor; lucrări de birou.

40 Prelucrarea materialelor.



(210) **M 2008 05418** (111) **098519**
(151) 17.06.2008

(732) **CRAMELE RECAS SA**, Complex de vinificație, CP 1, județul Timiș, 307340, RECAȘ ROMANIA

(740) CABINET M OPROIU SRL, Str. Popa Savu, nr.42, sector 1, C.P. 2-229 BUCUREȘTI

(540)

COCOȘ

(511) *Produse și/sau servicii grupate pe clase*:

33 Băuturi alcoolice (cu excepția berii).



(210) **M 2008 05421** (111) **097953**

(151) 18.06.2008

(732) **SC UNITED MEDIA CREATIVE SRL**, Str. Alexandru Cel Bun nr. 14, bl. T22, et. 4, ap. 26, sector 2, 023683, BUCUREȘTI ROMANIA

(740) **TURTOI INTELLECTUAL PROPERTY FIRM SRL**, Splaiul Independentei nr. 3, bl.17, sc.1, et.3, ap.7, sector 5 BUCUREȘTI

(540)



HORA

(531) *Clasificare Viena*: 260114; 270517; 290115;

(591) Culori revendicate: gri, alb, galben, albastru, roșu

(511) *Produse și/sau servicii grupate pe clase:*

41 Ansamblu de dans și muzică populară.



(210) **M 2008 05435** (111) **098001**

(151) 18.06.2008

(732) **SANDRU NICOLAE EMILIAN**, Str. Republicii, nr. 24, TURDA ROMANIA

(540)



HAZARD

(531) *Clasificare Viena*: 270501;

(511) *Produse și/sau servicii grupate pe clase:*

41 Divertisment; formație vocal instrumentală.



(210) **M 2008 05451** (111) **098872**

(151) 18.06.2008

(732) **CHOMARK**, Rue Beyaert, 54, 7500, TOURNAI BELGIA

(740) **SC ROMINVENT SA** Agenție de Brevete, Desene, Marci și Transfer de Tehnologie, Str. Ermil Pangratti nr. 35, et. 1, sector 1 BUCUREȘTI

(540)

KIABI MODA PRETURILOR MICI

În conformitate cu articolul 7 din Legea nr 84/1998 : marca a fost înregistrată pe baza consimțământului titularului mărcii anterioare, conform adresei nr. : 1002403/23.01.2009.

(511) *Produse și/sau servicii grupate pe clase:*

25 Îmbracaminte; lenjerie de corp; maieuri; pijamale; șosete; încălțăminte; papuci; pălării; șepci (articole care servesc la acoperirea capului); mănuși; eșarfe; bavete nu din hârtie; scutece din textile pentru copilași; halate de baie; trusou nou-născut (îmbracaminte).



(210) **M 2008 05471** (111) **098002**
 (151) 19.06.2008
 (732) **SC BRIDGE CONCEPT SRL**, Str.
 Valea Călugărească nr. 4, bl. 5, sc.
 F, ap. 79, et. 1, interfon 79, sector
 6, BUCUREȘTI ROMANIA

(540)

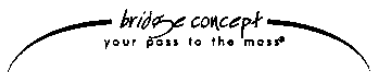

BRIDGE CONCEPT YOUR PASS TO THE MASS

(531) *Clasificare Viena:* 170501; 270519;

(511) *Produse și/sau servicii grupate pe clase:*

35 Publicitate; lucrări de birou; producție publicitară (reclamă, promovare prin panouri publicitare).
 42 Servicii de cercetare și de creație; creare și menținere de pagini web, design, crearea de însemne, semne grafice, reprezentări grafice.



(210) **M 2008 05474** (111) **098003**
 (151) 19.06.2008
 (732) **SC TERAPIA SA**, str.Fabricii
 nr.124, jud.Cluj, 400632,
 CLUJ-NAPOCA ROMANIA

(540)

SALVO

(511) *Produse și/sau servicii grupate pe clase:*

5 Produse farmaceutice destinate tratamentului afecțiunilor sistemului nervos central, în special medicamente pentru tratarea psihozelor și schizofreniei
 35 Publicitate; gestiunea afacerilor

comerciale; administrație comercială; lucrări de birou.



(210) **M 2008 05498** (111) **098237**
 (151) 19.06.2008
 (732) **SC GEDEON RICHTER FARMACIA SA**, Nr. 1B/1 (corp administrativ), Jud. Mureș, 547367, CORUNCA ROMANIA

(740) CABINET INDIVIDUAL SANTA VALENTINA, Str. Koos Ferencz, nr. 21, ap. 44, TÂRGU MUREȘ

(540)



FARMACIA RICHTER

(531) *Clasificare Viena:* 260418; 270501; 290113;

(591) Culori revendicate: Galben, Verde deschis, Verde închis

În conformitate cu articolul 7 din Legea nr 84/1998 : marca a fost înregistrată pe baza consimțământului titularului mărcii anterioare, conform adresei nr. : 201159/03.02.2009.

(511) *Produse și/sau servicii grupate pe clase:*

5 Produse farmaceutice și veterinare; produse igienice pentru medicină; substanțe dietetice de uz medical, alimente pentru sugari; plasturi și materiale pentru pansamente; materiale pentru plombarea dinților și pentru mulaje dentare; dezinfectante; produse pentru distrugerea animalelor dăunătoare, fungicide, ierbicide.
 10 Aparate și instrumente chirurgicale, medicale, dentare și veterinare, membre, ochi și dinți artificiali;

- articole ortopedice; materiale pentru sutură.
- 32 Bere; ape minerale și gazoase și alte băuturi nealcoolice; băuturi din fructe și sucuri din fructe; siropuri și alte preparate pentru fabricarea băuturilor.
- 44 Servicii medicale; servicii veterinare; servicii de igienă și de îngrijire a frumuseții pentru oameni sau pentru animale; servicii de agricultură, horticultură și de silvicultură.



- (210) **M 2008 05517** (111) **098419**
 (151) 20.06.2008
 (732) **SC KARSUS IDEA SRL**, Str. Mihail Kogălniceanu nr. 30, bl. I, parter, județul Iași, **, PAȘCANI ROMANIA
 (740) **INNOVIS INTELLECTUAL PROPERTY**, Calea Rahovei nr. 217, bl.12, ap.60 BUCUREȘTI

(540)

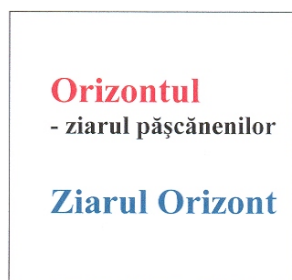

**ORIZONTUL ZIARUL
 PĂȘCĂNENILOR ZIARUL
 ORIZONT**

- (531) *Clasificare Viena:* 270502; 290113;
 (591) Culori revendicate: roșu, negru, albastru
 (511) *Produse și/sau servicii grupate pe clase:*
 9 Publicație electronică.
 16 Publicație periodică tipărită pe hârtie.



- (210) **M 2008 05551** (111) **098063**
 (151) 23.06.2008
 (732) **SC COMINDUSTRIAL SRL**, Str. Fabricii de Zahăr, nr. 166, **, CLUJ NAPOCA ROMANIA
 (740) **AGENȚIA DE PROPRIETATE INDUSTRIALĂ ARIANA SRL**, Str. 15 Noiembrie 90 , sc.B , ap.5 BRAȘOV
 (540)



CID COMINDUSTRIAL

- (531) *Clasificare Viena:* 270501; 270514; 290112;
 (591) Culori revendicate: Roșu, Negru
 (511) *Produse și/sau servicii grupate pe clase:*
 35 Publicitate; gestiunea afacerilor comerciale; administrație comercială; lucrări de birou; import-export, lanț de magazine.
 39 Transport; ambalare și depozitare mărfuri-distribuție; organizare de călătorii.



- (210) **M 2008 05554** (111) **098437**
 (151) 23.06.2008
 (732) **SC MITLIV EXIM SRL**, Bd. Dacia,
 nr. 69, CRAIOVA ROMANIA
 (740) **ARIANA BRAND EXPERT SRL**,
 Calea Severinului, bl.11, sc.1, ap.1,
 județ Dolj CRAIOVA

(540)



MITLIV MATERIALE DE CONSTRUCȚII

- (531) *Clasificare Viena*: 260418; 290112;
 (591) Culori revendicate: Galben, Negru

În conformitate cu: regula 17
 Alineatul 4 din regulamentul de aplicare al
 Legii 84/1998, conform adresei nr.
 1003629/09.02.2009, solicitantul nu
 revendică un drept exclusiv asupra
 denumirii:

MATERIALE DE CONSTRUCȚII

- (511) *Produse și/sau servicii grupate pe
 clase*:
 6 Metale comune și aliajele lor;
 materiale de construcție metalice,
 beton; construcții transportabile
 metalice; materiale metalice pentru
 căile ferate; cabluri și fire metalice
 neelectrice; produse de lăcătușerie
 și feronerie metalică; tuburi
 metalice; case de bani; produse
 metalice necuprinse în alte clase;
 minereuri.
 19 Materiale de construcție nemetalice,
 conducte rigide nemetalice pentru
 construcții; asfalt, smoală, bitum;
 construcții transportabile neme-
 talice; monumente nemetalice.
 35 Publicitate; gestiunea afacerilor
 comerciale; administrație

- comercială; lucrări de birou;
 import-export, lanț de magazine.
 37 Construcții; reparații; servicii de
 instalații.
 39 Transport; ambalare și depozitare
 de mărfuri-distribuție; organizare de
 călătorii.



- (210) **M 2008 05611** (111) **098193**
 (151) 24.06.2008
 (732) **SC JOLIDON EXPORT IMPORT
 SRL**, Str. Tăbăcarilor nr.1, Județul
 Cluj, 400139, CLUJ NAPOCA
 ROMANIA
 (740) **RATZA & RATZA**, Bd. A. I. Cuza nr.
 52-54, sector 1 BUCUREȘTI

(540)



KELITHA

- (531) *Clasificare Viena*: 260418; 270524;

În conformitate cu articolul 7 din
Legea nr 84/1998 : marca a fost
 înregistrată pe baza consimțământului
 titularului mărcii anterioare, conform
 adresei nr. : 1001147/16.01.2009.

- (511) *Produse și/sau servicii grupate pe
 clase*:
 3 Săpunuri; parfumuri, uleiuri esen-
 țiale, cosmetice, loțiuni pentru păr;
 produse pentru îngrijirea dinților.
 25 Îmbrăcăminte, încălțăminte, pălării.
 35 Publicitate; gestiunea afacerilor
 comerciale; administrație comercială.



(210) **M 2008 05612** (111) **098830**
 (151) 24.06.2008
 (732) **SC JOLIDON EXPORT IMPORT SRL**, Str. Tăbăcarilor nr.1, Județul Cluj, 400139, CLUJ NAPOCA ROMANIA
 (740) **RATZA & RATZA**, Bd. A. I. Cuza nr. 52-54, sector 1 BUCUREȘTI
 (540)

Eclizia

ECLIZIA

(531) *Clasificare Viena: 270501;*

În conformitate cu articolul 7 din Legea nr 84/1998 : marca a fost înregistrată pe baza consimțământului titularului mărcii anterioare, conform adresei nr. : 1001148/16.01.2009.

(511) *Produse și/sau servicii grupate pe clase:*
 3 Săpunuri; parfumuri, uleiuri esențiale, cosmetice, loțiuni pentru păr; produse pentru îngrijirea dinților.
 25 Îmbrăcăminte, încălțăminte, pălării.
 35 Publicitate; gestiunea afacerilor comerciale; administrație comercială.



(210) **M 2008 05623** (111) **098587**
 (151) 24.06.2008
 (732) **RANI PALADE**, Str. Crângului, nr. 14, sect. 1, BUCUREȘTI ROMANIA
 (540)

TYCOON

(511) *Produse și/sau servicii grupate pe clase:*
 16 Adezivi (materiale colante) pentru papetărie sau menaj; materiale pentru artiști; pensule; mașini de scris; materiale plastice pentru ambalaj (necuprinse în alte clase).
 37 Construcții; reparații; servicii de instalații; construcții civile și industriale, rezidențiale și nerezidențiale, construcții de drumuri și autostrăzi, construcții de poduri și tunele, construcții de proiecte utilitare pentru electricitate, telecomunicații, reparații efectuate asupra clădirilor rezidențiale și nerezidențiale precum și asupra altor elemente de infrastructură și anume: instalații electrice, sanitare, de încălzire, de aer.
 39 Transport; ambalarea și depozitarea mărfurilor; organizarea de călătorii.
 42 Servicii științifice și tehnologice, precum și servicii de cercetare și de creație referitoare la acestea; servicii de analiză și de cercetare industrială; crearea și dezvoltarea calculatoarelor și a programelor de calculator.
 43 Servicii de alimentație publică; servicii de cazare temporară.
 44 Servicii medicale; servicii veterinare; servicii de igienă și de îngrijire a frumuseții pentru oameni sau pentru animale; servicii de agricultură, horticultură și de silvicultură.
 45 Servicii juridice, servicii de siguranță pentru protejarea bunurilor și indivizilor, servicii personale și sociale oferite de către terți, destinate să satisfacă nevoile indivizilor.



(210) **M 2008 05624** (111) **098584**
 (151) 24.06.2008
 (732) **RANI PALADE**, Str. Crângului, nr.
 14, sect. 1, BUCURESTI ROMANIA

(540)

TYCOON EURO FINANCE

În conformitate cu: regula 17
 Alineatul 4 din regulamentul de aplicare al
 Legii 84/1998, conform adresei nr.
 1003773/10.02.2009, solicitantul nu
 revendică un drept exclusiv asupra
 denumirii:

EURO FINANCE

(511) *Produse și/sau servicii grupate pe
 clase:*

37 Construcții; reparații; servicii de
 instalații; construcții civile și indus-
 triale, rezidențiale și nerezidențiale,
 construcții de drumuri și autostrăzi,
 construcții de poduri și tunele,
 construcții de proiecte utilitare
 pentru electricitate, telecomunicații,
 reparații efectuate asupra clădirilor
 rezidențiale și nerezidențiale pre-
 cum și asupra altor elemente de
 infrastructură și anume: instalații
 electrice, sanitare, de încălzire, de
 aer.

42 Servicii științifice și tehnologice,
 precum și servicii de cercetare și de
 creație referitoare la acestea; servicii
 de analiză și de cercetare
 industrială; crearea și dezvoltarea
 calculatoarelor și a programelor de
 calculator.



(210) **M 2008 05627** (111) **098583**
 (151) 24.06.2008
 (732) **RANI PALADE**, Str. Crângului, nr.
 14, sect. 1, BUCURESTI ROMANIA

(540)

TYCOON EURO INVEST

În conformitate cu: regula 17
 Alineatul 4 din regulamentul de aplicare al
 Legii 84/1998, conform adresei nr.
 1003772/10.02.2009, solicitantul nu
 revendică un drept exclusiv asupra
 denumirii:

EURO INVEST

(511) *Produse și/sau servicii grupate pe
 clase:*

37 Construcții; reparații; servicii de
 instalații; construcții civile și
 industriale, rezidențiale și nereziden-
 țiale, construcții de drumuri și
 autostrăzi, construcții de poduri și
 tunele, construcții de proiecte
 utilitare pentru electricitate,
 telecomunicații, reparații efectuate
 asupra clădirilor rezidențiale și
 nerezidențiale precum și asupra
 altor elemente de infrastructură și
 anume: instalații electrice, sanitare,
 de încălzire, de aer.

42 Servicii științifice și tehnologice,
 precum și servicii de cercetare și de
 creație referitoare la acestea; servicii
 de analiză și de cercetare
 industrială; crearea și dezvoltarea
 calculatoarelor și a programelor de
 calculator.



(210) **M 2008 05665** (111) **098859**
 (151) 25.06.2008
 (732) **SC MEDIA CASA PRESS SRL**, Str.
 Semicercului nr.12, parter, camera
 1, sector 1, BUCUREȘTI ROMANIA

(540)

CULTURA

(511) *Produse și/sau servicii grupate pe clase:*

28 Jocuri.

35 Publicitate; gestiunea afacerilor comerciale; administrație comercială; lucrări de birou; baze de date; organizare de târguri și expoziții în scop comercial, publicitar și de promovare.

37 Asistență tehnică pentru producția de programe radio - TV.

39 Distribuirea/difuzarea de publicații (ziare și reviste cu caracter de periodice), transport; ambalare și depozitarea mărfurilor; organizarea de călătorii, excursii și croaziere.

42 Crearea și dezvoltarea programelor de calculator; crearea, întreținerea și găzduirea de pagini și site-uri web, furnizarea de motoare de căutare pe internet.



(210) **M 2008 05666** (111) **098860**
 (151) 25.06.2008
 (732) **SC MEDIA CASA PRESS SRL**, Str.
 Semicercului nr.12, parter, camera
 1, sector 1, BUCUREȘTI ROMANIA

(540)

REVISTA CULTURA

(511) *Produse și/sau servicii grupate pe clase:*

28 Jocuri.

35 Publicitate; gestiunea afacerilor

comerciale; administrație comercială; lucrări de birou; baze de date; organizare de târguri și expoziții în scop comercial, publicitar și de promovare.

37 Asistență tehnică pentru producția de programe radio - TV.

39 Distribuirea/difuzarea de publicații (ziare și reviste cu caracter de periodice), transport; ambalare și depozitarea mărfurilor; organizarea de călătorii, excursii și croaziere.

42 Crearea și dezvoltarea programelor de calculator; crearea, întreținerea și găzduirea de pagini și site-uri web, furnizarea de motoare de căutare pe internet.



(210) **M 2008 05669** (111) **097920**
 (151) 25.06.2008
 (732) **BANCA COMERCIALA ROMANA SA**, B-dul. Regina Elisabeta, nr. 5, sector 3, 030016, BUCUREȘTI ROMANIA

(540)

ALO 24 BANKING BCR

(511) *Produse și/sau servicii grupate pe clase:*

36 Servicii bancare; afaceri financiare și afaceri monetare.



(210) **M 2008 05670** (111) **097954**
 (151) 25.06.2008
 (732) **BANCA COMERCIALA ROMANA SA**, B-dul. Regina Elisabeta, nr. 5, sector 3, 030016, BUCUREȘTI ROMANIA

(540)

TEL 24 BANKING BCR

(511) *Produse și/sau servicii grupate pe clase:*

36 Servicii bancare; afaceri financiare și afaceri monetare.



(210) **M 2008 05671** (111) **097955**

(151) 25.06.2008

(732) **BANCA COMERCIALA ROMANA SA**, B-dul. Regina Elisabeta, nr. 5, sector 3, 030016, BUCUREȘTI ROMANIA

(540)

NET 24 BANKING BCR

(511) *Produse și/sau servicii grupate pe clase:*

36 Servicii bancare; afaceri financiare și afaceri monetare.



(210) **M 2008 05676** (111) **098276**

(151) 25.06.2008

(732) **SC CEVA MAI MULT DESIGN SRL**, Str. Giuseppe Garibaldi nr.28, et.1, ap.3, sector 2, 020226, BUCUREȘTI ROMANIA

(540)

60 PLUS

(511) *Produse și/sau servicii grupate pe clase:*

16 Produse de imprimare; articole pentru legătorie; fotografii; papetărie; materiale de instruire sau învățământ; caractere tipografice; clișee.

28 Cărți de joc.

35 Publicitate; gestiunea afacerilor comerciale; administrație comercială; lucrări de birou; constituire baze de date.

41 Educație; instruire; divertisment; activități sportive și culturale.

42 Servicii științifice, tehnologice, de cercetare științifică, în domeniul calculatoarelor, reconstituire baze de date, decorațiuni interioare, design, estetică industrială.

45 Servicii juridice, proprietate intelectuală, drept de autor.



(210) **M 2008 05755** (111) **098938**

(151) 26.06.2008

(732) **SC ADEVARUL HOLDING SRL**, Str. Fabrica de Glucoză nr. 21, sector 2, **, BUCUREȘTI ROMANIA
(740) **SC CABINET ANI FUCIU SRL**, Bl. P53, sc.A, parter, ap.1, județ Ilfov SNAGOV

(540)

ADEVARUL 500 AVERI

(511) *Produse și/sau servicii grupate pe clase:*

16 Hârtie, carton și produse din aceste materiale, necuprinse în alte clase; produse de imprimare; articole pentru legătorie; fotografii; papetărie; adevizi (materiale colante) pentru papetărie sau menaj; materiale pentru artiști; pensule; mașini de scris și articole de birou (cu excepția mobilelor); materiale de instruire sau învățământ (cu excepția aparatelor); materiale plastice pentru ambalaj (necuprinse în alte clase); caractere tipografice; clișee.

35 Publicitate; gestiunea afacerilor comerciale; administrație comercială; lucrări de birou.

40 Tratament de materiale.

41 Educație; instruire; divertisment; activități sportive și culturale.



(210) **M 2008 05770** (111) **098349**
 (151) 27.06.2008
 (732) **SC ITAL-KOL SRL**, Str. XI, nr. 60,
 Județul Timiș, **, ȘAG ROMANIA
 (740) **ARIANA AGENȚIE DE**
PROPRIETATE INDUSTRIALĂ
SRL, Calea Aradului nr. 33, ap.7,
 județ Timiș TIMIȘOARA

(540)

ITAL-KOL

(511) *Produse și/sau servicii grupate pe clase:*

- 1 Produse chimice destinate industriei, științei, fotografiei, agriculturii, horticulturii și silviculturii; rășini artificiale în stare brută, materiale plastice în stare brută; îngrășăminte pentru pământ; compoziții extinctoare; preparate pentru călire și sudura metalelor; produse chimice destinate conservării alimentelor; materiale tanante; adezivi (materiale de lipit) destinați industriei.
- 19 Materiale de construcție nemetalice, conducte rigide nemetalice pentru construcție, asfalt, smoală, bitum; construcții transportabile nemetalice, monumente nemetalice.



(210) **M 2008 05790** (111) **098004**
 (151) 30.06.2008
 (732) **SC CONSTRUCTIM SA**, Piața
 Unirii, nr. 3, Jud. Timiș, 1900,
 TIMIȘOARA ROMANIA
 (740) **ARIANA AGENȚIE DE**
PROPRIETATE INDUSTRIALĂ
SRL, Calea Aradului nr. 33, ap.7,
 județ Timiș TIMIȘOARA

(540)



ARMANOS

(531) *Clasificare Viena:* 050520; 260418; 270501; 290103;

(591) Culori revendicate: verde

(511) *Produse și/sau servicii grupate pe clase:*

- 19 Materiale de construcție nemetalice, conducte rigide nemetalice pentru construcție; asfalt, smoală, bitum; construcții transportabile nemetalice, monumente nemetalice, parchet din lemn, pardoseli din lemn, uși din lemn.
- 20 Mobile, oglinzi, rame; produse (necuprinse în alte clase) din lemn exotic.



(210) **M 2008 05799** (111) **098379**

(151) 30.06.2008

(732) **SC ADELAINÉ STAR SRL**, Sat Sfântu Ilie, Str. Humorului nr. 961 D, Județul Suceava, 727528, COM SCHEIA ROMANIA

(740) BRANDYNAMICS AGENȚIE DE PROPRIETATE INDUSTRIALĂ, OP. 3 - CP. 19 PIATRA NEAMȚ

(540)



CASA DESIGN

(531) *Clasificare Viena:* 010102; 260418; 270508; 270524; 290113;

(591) Culori revendicate: albastru, alb, roșu

În conformitate cu: regula 17 Alineatul 4 din regulamentul de aplicare al Legii 84/1998, conform adresei nr. 1002910/03.02.2009, solicitantul nu revendică un drept exclusiv asupra denumirii:

CASA DESIGN

(511) *Produse și/sau servicii grupate pe clase:*

35 Regruparea în avantajul terților a produselor electrice, cu precădere a echipamentelor electrice și a instalațiilor de iluminat: corpuri de iluminat, aparataj, cabluri, conductori, accesorii pentru electrice însă nu limitat la acestea (excepția transportului lor) permițând consumatorilor să le vadă

și să le cumpere comod.



(210) **M 2008 05818** (111) **098342**

(151) 01.07.2008

(732) **SC TELNET SRL**, Str. Mogoșoia nr. 7, ap.57, județul Cluj, 400652, CLUJ NAPOCA ROMANIA

(540)



TELNET

(531) *Clasificare Viena:* 260409; 270501;

(511) *Produse și/sau servicii grupate pe clase:*

9 Aparate și instrumente științifice, nautice, geodezice, electrice (inclusiv aparate folosite în telecomunicații), fotografice, cinematografice, optice, de cântărire, de măsurare, de semnalizare, de control (verificare), de siguranță (salvare) și didactice; aparate și instrumente pentru conducerea, distribuirea, transformarea, acumularea, reglarea sau comanda curentului electric; aparate pentru înregistrarea, transmiterea, reproducerea sunetelor sau imaginilor; suporti de înregistrare magnetici, discuri acustice; distribuitoare automate și mecanisme pentru aparate cu preplată; case înregistratoare, mașini de calculat, echipamente pentru prelucrare a datelor și calculatoare; hardware.



(210) **M 2008 05819** (111) **098547**
 (151) 01.07.2008
 (732) **SC CAMINA TRUST SRL**, Str.
 Gârlei nr. 1B, sector 1, BUCUREȘTI
 ROMANIA
 (540)

GSP TV 3

**În conformitate cu articolul 7 din
 Legea nr 84/1998** : marca a fost
 înregistrată pe baza consimțământului
 titularului mărcii anterioare, conform
 adresei nr. : 1003997/11.02.2009.

(511) *Produse și/sau servicii grupate pe
 clase:*

- 9 Programe de calculator descăr-
 cabile (downloadable software),
 programe de calculator înregistrate
 (recorded software), programe
 pentru jocuri pe calculator
 (computer game programs).
- 16 Produse de imprimare și tipografie;
 fotografii; publicații (ziare și reviste
 cu sau fără caracter de periodice);
 articole de birou, materiale
 publicitare.
- 28 Jocuri, echipamente pentru diferite
 jocuri și sporturi, echipamente de
 pescuit.
- 35 Publicitate; gestiunea afacerilor
 comerciale; administrație comer-
 cială; lucrări de birou; baze de date;
 organizare de târguri și expoziții în
 scop comercial, publicitar și de
 promovare.
- 37 Asistență tehnică pentru producția
 de programe radio-TV.
- 38 Telecomunicații; difuzarea de
 programe radio și/sau TV (programe
 și generice radio și/sau TV);
 consultanță în domeniul
 mass-media, furnizarea de camere
 de discuții în spațiul virtual,
 respectiv pe internet (internet
 chatrooms).
- 39 Distribuirea/difuzarea de publicații
 (ziare și reviste cu sau fără caracter

- de periodice), transport; ambalare și
 depozitarea mărfurilor; organizarea
 de călătorii, excursii și croaziere.
- 41 Educație; instruire; divertisment;
 activități sportive și culturale;
 filmare, organizarea de târguri și
 expoziții în scop educativ.
- 42 Crearea și dezvoltarea programelor
 de calculator; crearea, întreținerea
 și găzduirea de pagini și site-uri
 web, furnizarea de motoare de
 căutare pe internet.
- 45 Licențieri de exploatare de
 programe de calculator.



(210) **M 2008 05820** (111) **098548**
 (151) 01.07.2008
 (732) **SC CAMINA TRUST SRL**, Str.
 Gârlei nr. 1B, sector 1, **,
 BUCUREȘTI ROMANIA

(540)

GSP TV 2

**În conformitate cu articolul 7 din
 Legea nr 84/1998** : marca a fost
 înregistrată pe baza consimțământului
 titularului mărcii anterioare, conform
 adresei nr. : 1003996/11.02.2009.

(511) *Produse și/sau servicii grupate pe
 clase:*

- 9 Programe de calculator descăr-
 cabile (downloadable software), programe
 de calculator înregistrate (recorded
 software), programe pentru jocuri pe
 calculator (computer game
 programs).
- 16 Produse de imprimare și tipografie;
 fotografii; publicații (ziare și reviste
 cu sau fără caracter de periodice);
 articole de birou, materiale
 publicitare.
- 28 Jocuri, echipamente pentru diferite
 jocuri și sporturi, echipamente de
 pescuit.

- 35 Publicitate; gestiunea afacerilor comerciale; administrație comercială; lucrări de birou; baze de date; organizare de târguri și expoziții în scop comercial, publicitar și de promovare.
- 37 Asistență tehnică pentru producția de programe radio-TV.
- 38 Telecomunicații; difuzarea de programe radio și/sau TV (programe și generice radio și/sau TV); consultanță în domeniul mass-media, furnizarea de camere de discuții în spațiul virtual, respectiv pe internet (internet chatrooms).
- 39 Distribuirea/difuzarea de publicații (ziare și reviste cu sau fără caracter de periodice), transport; ambalare și depozitarea mărfurilor; organizarea de călătorii, excursii și croaziere.
- 41 Educație; instruire; divertisment; activități sportive și culturale; filmare, organizarea de târguri și expoziții în scop educativ.
- 42 Crearea și dezvoltarea programelor de calculator; crearea, întreținerea și găzduirea de pagini și site-uri web, furnizarea de motoare de căutare pe internet.
- 45 Licențieri de exploatare de programe de calculator.



- (210) **M 2008 05847** (111) **098939**
 (151) 01.07.2008
 (732) **SC ADEVARUL HOLDING SRL**,
 Str. Fabrica de Glucoză nr. 21,
 sector 2, BUCURESTI ROMANIA
 (740) **SC CABINET ANI FUCIU SRL**, Bl.
 P53, sc.A, parter, ap.1, județ Ilfov
 SNAGOV
 (540)

ADEVARUL 500 MILIARDARI

- (511) *Produse și/sau servicii grupate pe clase:*
- 9 Publicații online.
- 16 Hârtie, carton și produse din aceste materiale, necuprinse în alte clase; produse de imprimerie; articole pentru legătorie; fotografii; papetărie; adezivi (materiale colante) pentru papetărie sau menaj; materiale pentru artiști; pensule; mașini de scris și articole de birou (cu excepția mobilelor); materiale de instruire sau învățământ (cu excepția aparatelor); materiale plastice pentru ambalaj (necuprinse în alte clase); caractere tipografice; clișee.
- 35 Publicitate; gestiunea afacerilor comerciale; administrație comercială; lucrări de birou.
- 40 Tratament de materiale.
- 41 Educație; instruire; divertisment; activități sportive și culturale.



- (210) **M 2008 05855** (111) **098323**
 (151) 02.07.2008
 (732) **SC BIO TEHNIC SYSTEM SRL**, Str.
 Mihai Eminescu, nr. 2, sc. C, ap.
 51,, **, BISTRIȚA ROMANIA
 (740) **RAM CONSULTING SRL**, Str.
 Augustin Bunea, nr. 28, Jud. Cluj
 CLUJ-NAPOCA

(540)

web Raptor

WEBRAPTOR

- (531) *Clasificare Viena:* 270502; 290112;
 (591) Culori revendicate: Negru, Verde

(511) *Produse și/sau servicii grupate pe clase:*

35 Publicitate; gestiunea afacerilor comerciale; administrație comercială; lucrări de birou.

42 Servicii științifice și tehnologice, precum și servicii de cercetare și de creație referitoare la acestea; servicii de analiză și de cercetare industrială; crearea și dezvoltarea calculatoarelor și a programelor de calculator.



(210) **M 2008 05863** (111) **098570**

(151) 02.07.2008

(732) **SC ELPRECO SA**, Calea Severinului nr. 44, jud. Dolj, **, CRAIOVA ROMANIA

(540)

LOGISTIC

(511) *Produse și/sau servicii grupate pe clase:*

19 Materiale de construcție nemetalice, pavele din beton.



(210) **M 2008 05865** (111) **098571**

(151) 02.07.2008

(732) **SC ELPRECO SA**, Calea Severinului nr. 44, jud. Dolj, **, CRAIOVA ROMANIA

(540)

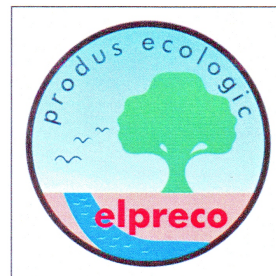

PRODUS ECOLOGIC ELPRECO

(531) *Clasificare Viena:* 030716; 050105; 260116;

(591) Culori revendicate: Verde, Albastru, Roșu, Roz

(511) *Produse și/sau servicii grupate pe clase:*

6 Materiale de construcție metalice; sistem pavaj și sistem învelitoare, toate aceste materiale sunt ecologice.

19 Materiale de construcție nemetalice, pavele din beton, toate aceste materiale sunt ecologice.



(210) **M 2008 05866** (111) **098572**

(151) 02.07.2008

(732) **SC ELPRECO SA**, Calea Severinului nr. 44, jud. Dolj, CRAIOVA ROMANIA

(540)



PRODUS ECOLOGIC ELPRECO

(531) *Clasificare Viena: 050702; 270519; 290112;*

(591) Culori revendicate: Roșu, Verde

În conformitate cu: regula 17 Alineatul 4 din regulamentul de aplicare al Legii 84/1998, conform adresei nr. 201427/09.02.2009, solicitantul nu revendică un drept exclusiv asupra denumirii:

PRODUS ECOLOGIC

(511) *Produse și/sau servicii grupate pe clase:*

6 Materiale de construcție metalice; sistem pavaj și sistem învelitoare, toate aceste materiale sunt ecologice.

19 Materiale de construcție nemetalice, pavele din beton, toate aceste materiale sunt ecologice.



(210) **M 2008 05867** (111) **098573**

(151) 02.07.2008

(732) **SC ELPRECO SA**, Calea Severinului nr. 44, jud. Dolj, **, CRAIOVA ROMANIA

(540)



PRODUS ECOLOGIC ELPRECO

(531) *Clasificare Viena: 050105; 070109; 260116; 260118; 290112;*

(591) Culori revendicate: Roșu, Verde

(511) *Produse și/sau servicii grupate pe clase:*

6 Materiale de construcție metalice; sistem pavaj și sistem învelitoare, toate aceste materiale sunt ecologice.

19 Materiale de construcție nemetalice, pavele din beton, toate aceste materiale sunt ecologice.



(210) **M 2008 05870** (111) **098081**
 (151) 02.07.2008
 (732) **SC TOP BIROTICA SRL**, Bd.
 Ghencea, nr. 134, sect. 6,
 BUCURESTI ROMANIA

(540)



TOP BIROTICA

(531) *Clasificare Viena:* 260201; 270502;
 290112;

(591) Culori revendicate: Albastru,
 Portocaliu

În conformitate cu: regula 17
 Alineatul 4 din regulamentul de aplicare al
 Legii 84/1998, conform adresei nr.
 1001171/16.01.2009, solicitantul nu
 revendică un drept exclusiv asupra
 denumirii:

**TOP BIROTICA pentru cls 16 si
 35**

(511) *Produse și/sau servicii grupate pe
 clase:*

5 Produse farmaceutice și veterinare;
 produse igienice pentru medicină;
 substanțe dietetice de uz medical,
 alimente pentru sugari; plasturi și
 materiale pentru pansamente;
 materiale pentru plombarea dinților
 și pentru mulaje dentare; dezin-
 fectante; produse pentru distrugerea
 animalelor dăunătoare, fungicide,
 ierbicide.

16 Hârtie, carton și produse din aceste
 materiale, necuprinse în alte clase;
 produse de imprimare; articole
 pentru legătorie; fotografii;
 papetărie; adezivi (materiale
 colante) pentru papetărie sau
 menaj; materiale pentru artiști;
 pensule; mașini de scris și articole

de birou (cu excepția mobilierului);
 materiale de instruire sau
 învățământ (cu excepția aparatelor);
 materiale plastice pentru ambalaj
 (necuprinse în alte clase); caractere
 tipografice; clișee.

18 Piele și imitații de piele, produse din
 aceste materiale necuprinse în alte
 clase; piei de animale; geamantane
 și valize; umbrele, umbrele de soare
 și bastoane, bice și articole de
 șelarie.

20 Mobile, oglinzi, rame; produse
 (necuprinse în alte clase) din lemn,
 plută, trestie, stuf, rachită, corn, os,
 fildeș, fanoane de balenă, solzi,
 ambra, sidex, spumă de mare,
 înlocuitori ai tuturor acestor
 materiale sau din materiale plastice.

21 Ustensile și recipiente pentru menaj
 sau bucătărie (nici din materiale
 prețioase nici placate); piepteni și
 bureți; perii (cu excepția pensulelor);
 material pentru perii; materiale
 pentru curățare; bureți metalici;
 sticlă brută sau semiprelucrată (cu
 excepția sticlei pentru construcții);
 sticlărie, porțelan și faianță
 necuprinse în alte clase.

22 Frânghii, sfori, plase, corturi, prelate,
 vele, saci (necuprinse în alte clase);
 materiale de umplură (cu excepția
 cauciucului sau a materialelor
 plastice); materiale textile fibroase
 brute.

35 Publicitate; gestiunea afacerilor
 comerciale; administrație comer-
 cială; lucrări de birou.



(210) **M 2008 05876** (111) **098402**
 (151) 02.07.2008
 (732) **SC DOMENIILE VITICOLE TOHANI SRL**, Județul Prahova, GURA VADULUI ROMANIA
 (740) ROVALCONS SRL, str. Orizontului, nr. 1, bl. R10, ap. 27, județul Prahova CÂMPINA

(540)

Busuioacă de Tohani

BUSUIOACĂ DE TOHANI

(531) *Clasificare Viena:* 270501;

În conformitate cu: regula 17 Alineatul 4 din regulamentul de aplicare al Legii 84/1998, conform adresei nr. 1003379/05.02.2009, solicitantul nu revendică un drept exclusiv asupra denumirii:

BUSUIOACA DE TOHANI

(511) *Produse și/sau servicii grupate pe clase:*
 33 Vinuri DOC (cu denumire de origine controlată) din arealul Tohani din soiul Busuioacă.



(210) **M 2008 05905** (111) **098148**
 (151) 02.07.2008
 (732) **SMYK SP. ZO.O.**, Str. Krucza nr. 50, 00-025, VARSOVIA POLONIA
 (740) S.C. CXC TRADE MARK S.R.L, str. Aviator Ștefan Protopopescu nr.1, bl. C6, ap.1, sector 1 BUCUREȘTI

(540)



SMYK TEDDY BEAR FACTORY ALL FOR KIDS!

(531) *Clasificare Viena:* 030114; 030124; 260115; 260118; 290114;

(591) Culori revendicate: albastru, roșu, bej, negru

(300) *Prioritate invocată:* 005660766/07.01.2008/EM

(511) *Produse și/sau servicii grupate pe clase:*

16 Hârtie, carton și produse din aceste materiale, necuprinse în alte clase; produse de imprimare; articole pentru legătorie; fotografii; papetărie; adezivi (materiale colante) pentru papetărie sau menaj; materiale pentru artiști; pensule; mașini de scris și articole de birou (cu excepția mobilelor); materiale de instruire sau învățământ (cu excepția aparatelor); materiale plastice pentru ambalaj (necuprinse în alte clase); caractere tipografice; clișee.

- 25 Îmbrăcăminte, încălțăminte, articole care servesc la acoperirea capului.
 28 Jocuri, jucării; articole de gimnastică și de sport necuprinse în alte clase; decorațiuni (ornamente) pentru pomul de Crăciun.



- (210) **M 2008 05910** (111) **098094**
 (151) 02.07.2008
 (732) **SC BAUER MEDIA SCS**, B-dul Dimitrie Pompeiu nr. 6, sector 2, BUCURESTI ROMANIA

(540)



TV SATELIT DIGITAL

- (531) *Clasificare Viena: 270502; 270510; 270517; 270519;*

În conformitate cu: regula 17 Alineatul 4 din regulamentul de aplicare al Legii 84/1998, conform adresei nr. 1001254/16.01.2009, solicitantul nu revendică un drept exclusiv asupra denumirii:

TV, SATELIT si DIGITAL

- (511) *Produse și/sau servicii grupate pe clase:*
 9 Aparate și instrumente științifice, fotografice, cinematografice, aparate pentru înregistrarea, transmiterea, reproducerea sunetelor sau imaginilor; suporturi de înregistrare magnetici, discuri acustice; echipament pentru tratarea informației și calculatoare; publicații pe internet.
 16 Hârtie, carton și produse din aceste materiale, necuprinse în alte clase;

produse de imprimare; ziare, reviste, publicații, fotografii; materiale de instruire și învățământ caractere tipografice; clișee.

- 35 Publicitate; gestiunea afacerilor comerciale; administrație comercială; lucrări de birou; editare de publicații.
 38 Telecomunicații.; organizare concursuri prin mijloace de telecomunicații.
 40 Servicii de tipărire publicații.
 41 Educație; instruire; divertisment; activități sportive și culturale; organizare de concursuri TV; organizare de concursuri prin mijloace de telecomunicații.



- (210) **M 2008 05930** (111) **098064**
 (151) 03.07.2008
 (732) **PAN GROUP SA**, Calea București nr.173,, 200620, CRAIOVA ROMANIA
 (740) **INVENTA - AGENȚIE DE PROPRIETATE INTELLECTUALĂ SRL**, B-dul Corneliu Coposu nr. 7, bl. 104, sc. 2, et. 1, ap. 31, sector 3 BUCUREȘTI

(540)



P 1967 PAN GROUP FABRICA DE PÂINE

- (531) *Clasificare Viena: 050702; 270521; 290114;*
 (591) Culori revendicate: roșu, galben, gri, alb

În conformitate cu: regula 17 Alineatul 4 din regulamentul de aplicare al Legii 84/1998, conform adresei nr. 1001635/21.01.2009, solicitantul nu revendică un drept exclusiv asupra denumirii:

FABRICA DE PÂINE

(511) *Produse și/sau servicii grupate pe clase:*

30 Făină și preparate făcute din cereale, pâine, produse de patiserie și cofetărie.



(210) **M 2008 05932** (111) **098335**

(151) 03.07.2008

(732) **SC BURCIU UNIVERSAL SRL**, Str. 1Decembrie 1918, nr. 16, jud. Caraș Severin, BOCȘA ROMANIA

(740) **ARIANA AGENȚIE DE PROPRIETATE INDUSTRIALĂ SRL**, Calea Aradului nr. 33, ap.7, județ Timiș TIMIȘOARA

(540)

FEROSAN

(511) *Produse și/sau servicii grupate pe clase:*

35 Import, export și comercializare de produse electrice, electrocasnice, electronice, feronerie, materiale de construcții metalice și nemetalice, materiale pentru finisaje în construcții, obiecte sanitare, corpuri de iluminat.

39 Transport; ambalare și depozitare de mărfuri, toate aceste servicii referitoare la produsele electrice, electrocasnice, electronice, feronerie, materiale de construcții metalice și nemetalice, materiale pentru finisaje în construcții, obiecte sanitare, corpuri de iluminat; organizare de călătorii.



(210) **M 2008 05933** (111) **098837**

(151) 03.07.2008

(732) **SC ISOLINE SRL**, DN 59, Km 8+550 M Stânga, jud. Timiș, 307221, CHIȘODA ROMANIA

(740) **ARIANA AGENȚIE DE PROPRIETATE INDUSTRIALĂ SRL**, Calea Aradului nr. 33, ap.7, județ Timiș TIMIȘOARA

(540)

ISOLINE

(511) *Produse și/sau servicii grupate pe clase:*

35 Activitati de comercializare a izolațiilor termice și acustice din polietilena pentru industria automotive, material plastic prefabricat.



(210) **M 2008 05937** (111) **098588**

(151) 03.07.2008

(732) **SC FASTWEB SRL**, Str. Nanterre, bl. D9, sc. 1, ap. 18, CRAIOVA ROMANIA

(740) **ARIANA BRAND EXPERT SRL**, Calea Severinului, bl.11, sc.1, ap.1, județ Dolj CRAIOVA

(540)



FASTWEB ROMANIA

(531) *Clasificare Viena:* 270502; 270508; 270519; 290113;

(591) Culori revendicate: Negru, Roșu, Violet

În conformitate cu: regula 17 Alineatul 4 din regulamentul de aplicare al Legii 84/1998, conform adresei nr.

1003990/11.02.2009, solicitantul nu revendică un drept exclusiv asupra denumirii:

FAST, WEB si ROMANIA

(511) *Produse și/sau servicii grupate pe clase:*

42 Servicii științifice și tehnologice, precum și servicii de cercetare și de creație referitoare la acestea; servicii de analiză și de cercetare industrială; crearea și dezvoltarea calculatoarelor și a programelor de calculator, întreținere de pagini web pentru servicii de hosting pe servere și site-uri web.



(210) **M 2008 05944** (111) **098484**

(151) 03.07.2008

(732) **SC CONFIDENTIAL MEDIA SRL**, Bdul. Ficusului nr. 44A, corp A, et. 4, camera 12, sector 1, BUCUREȘTI ROMANIA

(540)

Celebrități în intimitate

Confidențial

**CONFIDENTIAL
CELEBRITATI IN INTIMITATE**

(531) *Clasificare Viena:* 270502; 270510; 270519;

(591) Culori revendicate: roșu, negru

În conformitate cu articolul 7 din Legea nr 84/1998 : marca a fost înregistrată pe baza consimțământului titularului mărcii anterioare, conform adresei nr. : 1003522/06.02.2009.

(511) *Produse și/sau servicii grupate pe clase:*

16 Hârtie, carton și produse din aceste materiale, necuprinse în alte clase;

tipărituri; articole de legătorie; fotografii; papetărie; adezivi pentru papetărie sau menaj; materiale pentru artiști; pensule; mașini de scris și articole de birou (cu excepția mobilierului); material didactic sau pentru învățământ (cu excepția aparatelor); materiale plastice pentru ambalaj (necuprinse în alte clase); caractere tipografice; forme de tipar.

35 Publicitate; conducerea și administrarea afacerilor; lucrări de birou.

38 Telecomunicații.



(210) **M 2008 05962** (111) **098403**

(151) 03.07.2008

(732) **CONFIDENCE LEARNING CENTER SRL**, Str. Progresului, nr. 134-138, Lot 2/2, et. 2, cam 3, sect. 5, 050696, BUCUREȘTI ROMANIA

(540)

**CONFIDENCE CAMP
WWW.CONFIDENCECAMP.RO**

În conformitate cu: regula 17 Alineatul 4 din regulamentul de aplicare al Legii 84/1998, conform adresei nr. 201097/02.02.2009, solicitantul nu revendică un drept exclusiv asupra denumirii:

WWW.RO

(511) *Produse și/sau servicii grupate pe clase:*

41 Organizări de evenimente cu scop cultural, educativ; organizarea de cursuri.

43 Servicii de tabere de vacanță.



(210) **M 2008 06054** (111) **098521**
 (151) 08.07.2008
 (732) **GROZA LOREDANA**, Str. Biserica
 Amzei nr. 27, sector 1, BUCUREȘTI
 ROMANIA

(540)

MISS LORI

În conformitate cu articolul 7 din
Legea nr 84/1998 : marca a fost
 înregistrată pe baza consimțământului
 titularului mărcii anterioare, conform
 adresei nr. : 1003481/11.02.2009.

(511) *Produse și/sau servicii grupate pe
 clase:*
 25 Îmbrăcăminte, încălțăminte, articole
 care servesc la acoperirea capului.
 41 Educație; instruire; divertisment;
 activități sportive și culturale.
 42 Design vestimentar.



(210) **M 2008 06077** (111) **098137**
 (151) 09.07.2008
 (732) **SC ODEMA GROUP SRL**, Bdul.
 Revoluției nr.13/17, Județul Timiș,
 TIMIȘOARA ROMANIA
 (740) **ARIANA AGENȚIE DE**
PROPRIETATE INDUSTRIALĂ
SRL, Calea Aradului nr. 33, ap.7,
 județ Timiș TIMIȘOARA

(540)

RENT AUTOMOTIVE

RENT AUTOMOTIVE

(531) *Clasificare Viena:* 260418; 270515;
 290112;
 (591) Culori revendicate: roșu, negru

(511) *Produse și/sau servicii grupate pe
 clase:*

35 Publicitate; gestiunea afacerilor
 comerciale; administrație comer-
 cială; lucrări de birou; import-export,
 lanț de magazine.
 39 Transport, ambalare și depozitare
 de mărfuri - distribuție, organizare
 de călătorii.



(210) **M 2008 06082** (111) **098873**
 (151) 09.07.2008
 (732) **SC TOYO MOTOR EXPRESS SRL**,
 Splaiul Unirii, nr. 281-283, sect. 3,
 030138, BUCUREȘTI ROMANIA

(540)

TOYO MOTOR EXPRESS

(511) *Produse și/sau servicii grupate pe
 clase:*

35 Gestiunea afacerilor comerciale;
 administrație comercială, cu
 excepția serviciilor pentru
 următoarele produse din clasa 7:
 mașini unelte și accesorii,
 perforatoare miniere și accesorii
 cuprinzând: șape de tip percutant
 sau șape cu role și prăjini foraj,
 precum și mașini și mașini unelte;
 motoare (cu excepția motoarelor
 pentru vehicule terestre); cuplaje și
 organe de transmisie (cu excepția
 celor pentru vehicule terestre);
 pompe industriale și cu excepția
 serviciilor pentru următoarele
 produse din clasa 12, respectiv
 pneuri (pentru automobile); camere
 de aer (pentru automobile).



(210) **M 2008 06088** (111) **098555**

(151) 09.07.2008

(732) **SC AX PERPETUUM IMPEX SRL**,
Str. Branului nr. 53, jud. Cluj,
400393, CLUJ NAPOCA ROMANIA

(540)



ELEPHANT

(531) *Clasificare Viena:* 030201; 270501;
290112;

(591) Culori revendicate: Portocaliu
(pantone 166C,166U), Gri (pantone
425C,425U)

(511) *Produse și/sau servicii grupate pe
clase:*

19 Parchet.

27 Covoare, preșuri, rogojini, linoleum
și alte produse pentru acoperirea
podelelor; inclusiv mochetă, pvc,
tapete murale, nu din materiale
textile.



(210) **M 2008 06095** (111) **098005**

(151) 09.07.2008

(732) **SC PREMIER BUSINESS SRL**, Str.
Dragoș Vodă nr. 22, sector 2, **,
BUCUREȘTI ROMANIA

(540)



**PREMIER BUSINESS GROUP
THE RIGHT WAY FOR
BUSINESS**

(531) *Clasificare Viena:* 270514; 270515;
270519; 290112;

(591) Culori revendicate: Portocaliu,
Albastru

(511) *Produse și/sau servicii grupate pe
clase:*

36 Asigurări; afaceri financiare; afaceri
monetare; afaceri imobiliare.



(210) **M 2008 06100** (111) **097956**

(151) 09.07.2008

(732) **SC PANHOL DEVELOPMENT
SRL**, B-dul Unirii nr.27, bl. 15, sc. 3,
ap. 53, sector 4, **, BUCUREȘTI
ROMANIA

(540)



**ARHIPELAGOS
RESIDENCES
GREEN&BLUE&YOU**

(531) *Clasificare Viena:* 011524; 260207;
260418; 290112;

(591) Culori revendicate: verde (pantone
355C), albastru (pantone 3005C)

(511) *Produse și/sau servicii grupate pe
clase:*

36 Asigurări; afaceri financiare; afaceri
monetare; afaceri imobiliare.

37 Construcții respectiv lucrări de
construcții a clădirilor rezidențiale și
nerezidențiale; reparații; servicii de
instalații.

41 Educație; instruire; divertisment;
activități sportive și culturale.

43 Servicii de alimentație publică;
servicii de cazare publică.



(210) **M 2008 06133** (111) **098252**
 (151) 10.07.2008
 (732) **SC ANA TOWER SRL**, B-dul.
 Poligrafiei nr. 1C, et. 1, biroul nr. 16,
 sector 1, BUCUREȘTI ROMANIA
 (740) **INVENTA - AGENȚIE DE**
PROPRIETATE INTELECTUALĂ
SRL, B-dul Corneliu Coposu nr. 7,
 bl. 104, sc. 2, et. 1, ap. 31, sector 3
 BUCUREȘTI

(540)

ANA TOWER

În conformitate cu articolul 7 din
Legea nr 84/1998 : marca a fost
 înregistrată pe baza consimțământului
 titularului mărcii anterioare, conform
 adresei nr. : 1002814/02.03.2009.

- (511) *Produse și/sau servicii grupate pe*
clase:
- 35 Publicitate; gestiunea afacerilor
 comerciale; administrație comer-
 cială; lucrări de birou; inclusiv
 activități ale agențiilor de plasare a
 forței de muncă.
- 36 Asigurări; afaceri financiare; afaceri
 monetare; afaceri imobiliare.
- 37 Construcții a clădirilor rezidențiale și
 nerezidențiale; reparații; servicii de
 instalații.
- 38 Telecomunicații.
- 39 Transport; ambalarea și depozitarea
 mărfurilor; organizarea de călătorii.
- 43 Servicii de alimentație publică;
 servicii de cazare temporară.
- 44 Servicii medicale; servicii veterinare;
 servicii de igienă și de îngrijire a
 frumuseții pentru oameni sau
 animale; servicii de agricultură,
 horticultură și de silvicultură.



(210) **M 2008 06134** (111) **098253**
 (151) 10.07.2008
 (732) **SC ANA RESIDENCES SA**, B-dul.
 Poligrafiei nr. 1C, biroul nr. 18,
 sector 1, BUCUREȘTI ROMANIA
 (740) **INVENTA - AGENȚIE DE**
PROPRIETATE INTELECTUALĂ
SRL, B-dul Corneliu Coposu nr. 7,
 bl. 104, sc. 2, et. 1, ap. 31, sector 3
 BUCUREȘTI

(540)



ANA RESIDENCES

(531) *Clasificare Viena*: 011524; 261113;
 270502; 290113;

(591) Culori revendicate: maro, verde,
 bleu

În conformitate cu articolul 7 din
Legea nr 84/1998 : marca a fost
 înregistrată pe baza consimțământului
 titularului mărcii anterioare, conform
 adresei nr. : 1002816/02.02.2009.

- (511) *Produse și/sau servicii grupate pe*
clase:
- 35 Publicitate; gestiunea afacerilor
 comerciale; administrație comer-
 cială; lucrări de birou; inclusiv
 activități ale agențiilor de plasare a
 forței de muncă.
- 36 Asigurări; afaceri financiare; afaceri
 monetare; afaceri imobiliare.
- 37 Construcții a clădirilor rezidențiale și
 nerezidențiale; reparații; servicii de
 instalații.
- 38 Telecomunicații.
- 39 Transport; ambalarea și depozitarea
 mărfurilor; organizarea de călătorii.
- 43 Servicii de alimentație publică;
 servicii de cazare temporară.
- 44 Servicii medicale; servicii veterinare;
 servicii de igienă și de îngrijire a

frumuseții pentru oameni sau animale; servicii de agricultură, horticultură și de silvicultură.



(210) **M 2008 06135** (111) **098254**
(151) 10.07.2008

(732) **SC ANA TOWER SRL**, B-dul. Poligrafiei nr. 1C, et. 1, biroul nr. 16, sector 1, BUCUREȘTI ROMANIA

(740) **INVENTA - AGENȚIE DE PROPRIETATE INTELLECTUALĂ SRL**, B-dul Corneliu Coposu nr. 7, bl. 104, sc. 2, et. 1, ap. 31, sector 3 BUCUREȘTI

(540)



ANA TOWER

(531) *Clasificare Viena*: 261113; 270503; 270507; 290112;

(591) Culori revendicate: maro, gri

În conformitate cu articolul 7 din Legea nr 84/1998 : marca a fost înregistrată pe baza consimțământului titularului mărcii anterioare, conform adresei nr. : 1002815/02.02.2009.

(511) *Produse și/sau servicii grupate pe clase*:

- 35 Publicitate; gestiunea afacerilor comerciale; administrație comercială; lucrări de birou; inclusiv activități ale agențiilor de plasare a forței de muncă.
- 36 Asigurări; afaceri financiare; afaceri monetare; afaceri imobiliare.
- 37 Construcții a clădirilor rezidențiale și nerezidențiale; reparații; servicii de instalații.

38 Telecomunicații.

39 Transport; ambalarea și depozitarea mărfurilor; organizarea de călătorii.

43 Servicii de alimentație publică; servicii de cazare temporară.

44 Servicii medicale; servicii veterinare; servicii de igienă și de îngrijire a frumuseții pentru oameni sau animale; servicii de agricultură, horticultură și de silvicultură.



(210) **M 2008 06136** (111) **098324**
(151) 10.07.2008

(732) **SC ANA RESIDENCES SA**, B-dul. Poligrafiei nr. 1C, biroul nr. 18, sector 1, **, BUCUREȘTI ROMANIA

(740) **INVENTA - AGENȚIE DE PROPRIETATE INTELLECTUALĂ SRL**, B-dul Corneliu Coposu nr. 7, bl. 104, sc. 2, et. 1, ap. 31, sector 3 BUCUREȘTI

(540)

ANA RESIDENCES

În conformitate cu articolul 7 din Legea nr 84/1998 : marca a fost înregistrată pe baza consimțământului titularului mărcii anterioare, conform adresei nr. : 1003146/04.02.2009.

(511) *Produse și/sau servicii grupate pe clase*:

- 35 Publicitate; gestiunea afacerilor comerciale; administrație comercială; lucrări de birou; inclusiv activități ale agențiilor de plasare a forței de muncă.
- 36 Asigurări; afaceri financiare; afaceri monetare; afaceri imobiliare.
- 37 Construcții a clădirilor rezidențiale și nerezidențiale; reparații; servicii de instalații.
- 38 Telecomunicații.
- 39 Transport; ambalarea și depozitarea mărfurilor; organizarea de călătorii.

- 43 Servicii de alimentație publică; servicii de cazare temporară.
 44 Servicii medicale; servicii veterinare; servicii de igienă și de îngrijire a frumuseții pentru oameni sau animale; servicii de agricultură, horticultură și de silvicultură.



- (210) **M 2008 06152** (111) **097957**
 (151) 10.07.2008
 (732) **SC SUDURA SRL**, Str. Elena Cuza nr. 31, sector 4, BUCUREȘTI ROMANIA

(540)



SUDURA NOI AM ALES CALITATEA! TU, PE CINE ALEGI?

- (531) *Clasificare Viena:* 270509; 270511; 290101;
 (591) Culori revendicate: roșu

În conformitate cu: regula 17 Alineatul 4 din regulamentul de aplicare al Legii 84/1998, conform adresei nr. 1059690/25.11.2008, solicitantul nu revendică un drept exclusiv asupra denumirii:

SUDURA

- (511) *Produse și/sau servicii grupate pe clase:*
 35 Regruparea în avantajul terților a produselor pentru sudură (aparate de sudură și componente pentru aparate de sudură), (cu excepția transportului lor) permițând consumatorilor să le vadă și să le

cumpere comod.



- (210) **M 2008 06190** (111) **098006**
 (151) 11.07.2008
 (732) **SC AGROINVEST COMPANY LIMITED SRL**, Str. Traian nr. 67, județul Galați, GALATI ROMANIA

(540)



ALESSIA

- (531) *Clasificare Viena:* 270501; 270508; 290112;
 (591) Culori revendicate: mov, auriu
 (511) *Produse și/sau servicii grupate pe clase:*
 44 Servicii de igienă și frumusețe pentru oameni.



- (210) **M 2008 06201** (111) **097921**
 (151) 11.07.2008
 (732) **SC SUN MEDIC INVEST SRL**, Str. Turnu Măgurele nr. 270D, sector 4, BUCUREȘTI ROMANIA
 (740) AGENȚIA DE PROPRIETATE INDUSTRIALĂ ARIANA SRL, Str. 15 Noiembrie 90 , sc.B , ap.5 BRAȘOV

(540)

BIO-SUN

- (511) *Produse și/sau servicii grupate pe clase:*
 5 Suplimente nutritive.



(210) **M 2008 06202** (111) **097922**
 (151) 11.07.2008
 (732) **SC SUN MEDIC INVEST SRL**, Str. Turnu Măgurele nr. 270D, sector 4, **, BUCUREȘTI ROMANIA
 (740) AGENȚIA DE PROPRIETATE INDUSTRIALĂ ARIANA SRL, Str. 15 Noiembrie 90 , sc.B , ap.5 BRAȘOV

(540)

MINEVITA

(511) *Produse și/sau servicii grupate pe clase:*
 5 Produse veterinare; produse igienice pentru medicină; substanțe dietetice de uz medical, alimente pentru sugari; plasturi și materiale pentru pansamente; materiale pentru plombarea dinților și pentru mulaje dentare; dezinfectante; produse pentru distrugerea animalelor dăunătoare, fungicide, ierbicide.



(210) **M 2008 06203** (111) **097923**
 (151) 11.07.2008
 (732) **SC SUN MEDIC INVEST SRL**, Str. Turnu Măgurele nr. 270D, sector 4, **, BUCUREȘTI ROMANIA
 (740) AGENȚIA DE PROPRIETATE INDUSTRIALĂ ARIANA SRL, Str. 15 Noiembrie 90 , sc.B , ap.5 BRAȘOV

(540)

SUN PILES

(511) *Produse și/sau servicii grupate pe clase:*
 5 Suplimente nutritive.



(210) **M 2008 06205** (111) **098277**
 (151) 11.07.2008
 (732) **SC CODEC SRL**, Str. Dostoievski nr.28, Jud. Cluj, 400424, CLUJ NAPOCA ROMANIA

(540)

CODEC

(511) *Produse și/sau servicii grupate pe clase:*
 9 Aparate și instrumente științifice, nautice, geodezice, fotografice, cinematografice, optice, de cântărire, de măsurare, de semnalizare, de control (verificare), de siguranță (salvare) și didactice; aparate și instrumente pentru conducerea, distribuirea, transformarea, acumularea, reglarea sau comanda curentului electric; aparate pentru înregistrarea, transmiterea, reproducerea sunetelor sau imaginilor; suporturi de înregistrare magnetici, discuri acustice; distribuitoare automate și mecanisme pentru aparate cu preplată; case înregistratoare, mașini de calculat, echipamente pentru tratarea informației și calculatoare; extinctoare.
 10 Aparate și instrumente chirurgicale, medicale, dentare și veterinare, membre, ochi și dinți artificiali; articole ortopedice; materiale de sutură.
 14 Metale prețioase și aliajele lor și produse din aceste materiale sau placate cu acestea, necuprinde în alte clase; giuvaergerie, bijuterii, pietre prețioase; ceasornicărie și instrumente pentru măsurarea timpului.
 35 Publicitate; gestiunea afacerilor comerciale; administrație comercială; lucrări de birou.
 37 Construcții; reparații; servicii de instalații.

- 38 Telecomunicații.
 39 Transport; ambalarea și depozitarea mărfurilor; organizarea de călătorii.
 41 Educație; instruire; divertisment; activități sportive și culturale.
 42 Servicii științifice și tehnologice, precum și servicii de cercetare și de creație, referitoare la acestea; servicii de analiză și cercetare industrială; crearea și dezvoltarea calculatoarelor și a programelor de calculator.



- (210) **M 2008 06267** (111) **098556**
 (151) 14.07.2008
 (732) **SOCIETATE CIVILĂ DE AVOCAȚI GRIGORESCU ȘI ASOCIAȚII**, Str. Dionisie Lupu nr.33, sector 2, 020021, BUCUREȘTI ROMANIA

(540)

quick | CHECK

QUICK CHECK

- (531) *Clasificare Viena*: 270501; 290101;
 (591) Culori revendicate: Roșu
 (511) *Produse și/sau servicii grupate pe clase*:
 42 Servicii științifice și tehnologice, precum și servicii de cercetare și de creație referitoare la acestea; servicii de analiză și cercetare industrială.
 45 Servicii juridice; servicii de siguranță pentru protejarea bunurilor și indivizilor; servicii personale și sociale oferite de către terți destinate să satisfacă nevoile indivizilor.



- (210) **M 2008 06283** (111) **098007**
 (151) 15.07.2008
 (732) **SC TYMBARK MASPEX ROMANIA SRL**, Str. Ștefan cel Mare nr.38-40, jud. Prahova, 104600, VĂLENII DE MUNTE ROMANIA

(540)

TEDI SCOOL

În conformitate cu articolul 7 din **Legea nr 84/1998** : marca a fost înregistrată pe baza consimțământului titularului mărcii anterioare, conform adresei nr. : 1001518/20.01.2009.

(511) *Produse și/sau servicii grupate pe clase*:

32 Bere; ape minerale și gazoase și alte băuturi nealcoolice; băuturi din fructe și sucuri de fructe; siropuri și alte preparate pentru fabricarea băuturilor.



- (210) **M 2008 06301** (111) **097958**
 (151) 16.07.2008
 (732) **BANCA COMERCIALA ROMANA SA**, B-dul. Regina Elisabeta, nr. 5, sector 3, 030016, BUCUREȘTI ROMANIA

(540)



24 BANKING

- (531) *Clasificare Viena*: 260117; 270502; 290115;
 (591) Culori revendicate: roșu (pantone warm red), albastru (pantone 294 C)

(511) *Produse și/sau servicii grupate pe clase:*

36 Servicii bancare; afaceri financiare și afaceri monetare.



(210) **M 2008 06335** (111) **098138**

(151) 17.07.2008

(732) **CAMERA DE COMERT INDUSTRIE NAVIGATIE SI AGRICULTURA CONSTANTA**, Bdul. Alexandru Lăpușneanu nr. 185A, Județul Constanța, **, CONSTANTA ROMANIA

(540)



TOMIS GUN

(531) *Clasificare Viena:* 210321; 270517; 270519; 290112;

(591) Culori revendicate: roșu, negru

(511) *Produse și/sau servicii grupate pe clase:*

35 Publicitate, conducerea și administrarea afacerilor; lucrări de birou.

41 Educație, instruire, divertisment, activități sportive și culturale.



(210) **M 2008 06376** (111) **098325**

(151) 17.07.2008

(732) **SC P.M.S. INTERNATIONAL SRL**, Str. Constantin Mușat nr. 3, județul Bacău, **, BACAU ROMANIA

(740) **CABINET INDIVIDUAL PROPRIETATE INDUSTRIALA ALECU BOGDAN**, Str. Lucrețiu Pătrășcanu nr. 2, sc.B, ap.2 BACĂU

(540)

MERAL

MERAL

(531) *Clasificare Viena:* 270501; 290101;

(591) Culori revendicate: roșu

(511) *Produse și/sau servicii grupate pe clase:*

19 Materiale de construcție nemetalice, conducte rigide nemetalice pentru construcții; asfalt, smoală și bitum; construcții transportabile nemetalice; monumente (cu excepția celor din metal).



(210) **M 2008 06382** (111) **098178**

(151) 23.07.2008

(732) **PATRIARHIA ROMANA**, Str. Intraire Miron Cristea, mitropolit, nr. 9, sector 4, 040162, BUCUREȘTI ROMANIA

(740) SC MILENIUL 3 - AGENTIA DE PROPRIETATE INDUSTRIALA SRL, Str. Moldovei nr. 10, bloc Crinul, sc. A, ap. 28, județul Iași PAȘCANI

(540)

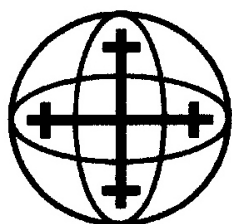

TRINITAS

TRINITAS

(531) *Clasificare Viena: 260107; 270502;*

(511) *Produse și/sau servicii grupate pe clase:*

9 Aparate și instrumente științifice, nautice, geodezice, fotografice, cinematografice, optice, de cântărire, de măsurare, de semnalizare, de control (verificare), de siguranță (salvare) și didactice; aparate și instrumente pentru conducerea, distribuirea, transformarea, acumularea, reglarea sau comanda curentului electric; aparate pentru înregistrarea, transmiterea, reproducerea sunetelor sau imaginilor; suporturi de înregistrare magnetici, discuri acustice; distribuitoare automate și mecanisme pentru aparate cu preplată; case înregistratoare, mașini de calculat, echipament pentru tratarea informației și calculatoare; extinctoare.

16 Hârtie, carton și produse din aceste materiale, necuprinse în alte clase;

produse de imprimare; articole pentru legătorie; fotografii; papetărie; adezivi (materiale colante) pentru papetărie sau menaj; materiale pentru artiști; pensule; mașini de scris și articole de birou (cu excepția mobilelor); materiale de instruire sau învățământ (cu excepția aparatelor); materiale plastice pentru ambalaj (necuprinse în alte clase); caractere tipografice; clișee.

35 Publicitate; gestionarea afacerilor comerciale; administrație comercială; lucrări de birou, import-export.

38 Telecomunicații; difuzare de emisiuni de radio și televiziune.

39 Transport; ambalare și depozitarea mărfurilor; organizarea de călătorii.

41 Educație; instruire; divertisment; activități sportive și culturale.

42 Servicii științifice și tehnologice, precum și servicii de cercetare și de creație referitoare la acestea; servicii de analiză și cercetare industrială; crearea și dezvoltarea calculatoarelor și a programelor de calculator.

43 Servicii de alimentație publică; servicii de cazare publică.

45 Servicii personale și sociale oferite de către terți, destinate să satisfacă nevoile indivizilor; servicii de siguranță pentru protejarea bunurilor și indivizilor; servicii juridice.



- (210) **M 2008 06384** (111) **097959**
 (151) 18.07.2008
 (732) **ZAMFIRESCU FLORIN**, Str. Aurora nr. 3, bl. Bp 5, sc. A, et. 4, ap 9, 6600, IAȘI ROMANIA
 (740) SC MILENIUL 3- AGENȚIA DE PROPRIETATE INDUSTRIALĂ SRL, Str. Moldovei nr. 10, bl. Crinul ,sc. A, ap.28, j ud. Iași, PAȘCANI

(540)



TABLOIDUL ZIAR CU PRETENTII

(531) *Clasificare Viena:* 260418; 270519; 270524;

În conformitate cu: regula 17 Alineatul 4 din regulamentul de aplicare al Legii 84/1998, conform adresei nr. 1001262/16.01.2009, solicitantul nu revendică un drept exclusiv asupra denumirii:

TABLOIDUL pentru clasa de produse 16

- (511) *Produse și/sau servicii grupate pe clase:*
 9 Aparate și instrumente științifice, nautice, geodezice, fotografice, cinematografice, optice, de cântărire, de măsurare, de semnalizare, de control (verificare), de siguranță (salvare) și didactice; aparate și instrumente pentru conducerea, distribuția, transformarea, acumularea, reglarea sau comanda curentului electric; aparate pentru înregistrarea, transmiterea, reproducerea sunetelor sau imaginilor; suporturi de înregistrare magnetici, discuri acustice; distribuitoare automate și mecanisme pentru aparate cu

- preplată; case înregistratoare, mașini de calculat, echipament pentru prelucrarea informației și calculatoare; extincatoare.
 16 Hârtie, carton și produse din aceste materiale, necuprinse în alte clase; produse de imprimare; articole pentru legătorie; fotografii; papetărie; adezivi (materiale colante) pentru papetărie sau menaj; materiale pentru artiști; pensule; mașini de scris și articole de birou (cu excepția mobilierului); materiale de instruire sau învățământ (cu excepția aparatelor); materiale plastice pentru ambalaj (necuprinse în alte clase); caractere tipografice; clișee.



- (210) **M 2008 06388** (111) **098278**
 (151) 18.07.2008
 (732) **SC ASCENDI INC. SRL**, Bdul. Regiei nr. 2, Corp C28, sector 6, **, BUCUREȘTI ROMANIA
 (740) SC NOMENIUS SRL, Str. G.M. Zamfirescu nr. 46, bl.22A, sc.1, ap.11, camera 1, sector 6 BUCUREȘTI

(540)



ASCENDI

- (531) *Clasificare Viena:* 270502; 270507; 290112;
 (591) Culori revendicate: albastru (pantone 647 C), verde (pantone 376 C)

(511) *Produse și/sau servicii grupate pe clase:*

36 Eliberarea, compensarea, rambursarea de tichete (valorice) în scopul organizării plății furnizării meselor, alimentelor, locuințelor, serviciilor de activități turistice și de timp liber, cadouri, și a oricărui alt produs sau serviciu.



(210) **M 2008 06430** (111) **098908**

(151) 21.07.2008

(732) **M A S T E R M E D I A INTERNATIONAL SRL**, Str. Gura Ialomiței Nr. 2, Bl. H28, Sc. A, Etaj 4, Ap. 10, Sector 3, BUCUREȘTI ROMANIA

(740) CABINET MARILENA OPREA, Str. Mărgelelor nr.6, bl.304, sc.IV, ap.45, sector 6 BUCUREȘTI

(540)

BELGRAVO

(511) *Produse și/sau servicii grupate pe clase:*

35 Publicitate; gestiunea afacerilor comerciale; comerț efectuat prin magazine de desfacere, prin cataloage sau prin mijloace electronice.



(210) **M 2008 06432** (111) **098042**

(151) 21.07.2008

(732) **SC CATAVENCU SA**, Str. Prof. David Emmanuel, nr. 9bis, sect. 1, **, BUCUREȘTI ROMANIA

(540)

eurocomunicate

EUROCOMUNICATE

(531) *Clasificare Viena:* 270501; 290104;

(591) Culori revendicate: albastru, negru

În conformitate cu: regula 17 Alineatul 4 din regulamentul de aplicare al Legii 84/1998, conform adresei nr. 1001491/20.01.2009, solicitantul nu revendică un drept exclusiv asupra denumirii:

EUROCOMUNICATE

(511) *Produse și/sau servicii grupate pe clase:*

16 Publicații, ziare, periodice, almanahuri, reviste, imprimate, clișee tipografice.

35 Publicitate; organizare de expoziții și târguri cu scop comercial.

38 Telecomunicații; transmisiuni de radio, transmisie de programe și emisiuni de radio și televiziune.

41 Realizare de programe și emisiuni de radio și televiziune; producție de conținut cu destinație online; organizare de evenimente; expoziții și târguri cu scop cultural.

42 Administrare și menținere site-uri web.



(210) **M 2008 06442** (111) **098082**

(151) 21.07.2008

(732) **SC ZANIAT COM SRL**, Str. Piața Liminii nr. 22, Județul Brăila, BRĂILA ROMANIA

(540)



KFEA.RO

(531) *Clasificare Viena:* 260407; 260418; 290112;

(591) Culori revendicate: galben, maro

În conformitate cu: regula 17 Alineatul 4 din regulamentul de aplicare al Legii 84/1998, conform adresei nr. 10014702/19.01.2009, solicitantul nu revendică un drept exclusiv asupra denumirii:

.RO

(511) *Produse și/sau servicii grupate pe clase:*

39 Transport, ambalare și depozitarea mărfurilor.



(210) **M 2008 06450** (111) **098592**

(151) 21.07.2008

(732) **SC NEVADA DISTRIBUTION SRL**, Str. Carpenului nr. 81A, Județul Prahova, PLOIEȘTI ROMANIA

(540)



NEVADA

(531) *Clasificare Viena:* 260416; 260418; 260725; 270504; 290112;

(591) Culori revendicate: roșu, negru

(511) *Produse și/sau servicii grupate pe clase:*

4 Uleiuri și grăsimi industriale; lubrifiante; produse pentru absorbția, umezirea și compactarea pulberilor;

combustibili (inclusiv benzină pentru motoare) și substanțe pentru iluminat; lumânări și fitile pentru iluminat.



(210) **M 2008 06453** (111) **098194**

(151) 21.07.2008

(732) **SOCIETATEA AGRICOLA ASTRA TRIFEȘTI**, Județul Iași, **, COMUNA TRIFEȘTI ROMANIA

(740) GLOBAL CONSULTING S.R.L., str. Splai Bahlui nr. 29, bloc B5, sc. A, etaj 1, ap. 7 IAȘI

(540)



**SOCIETATEA AGRICOLĂ
ASTRA TRIFEȘTI PRODUSE
DE LA SAT**

(531) *Clasificare Viena:* 060704; 070112; 070125; 260116; 290114;

(591) Culori revendicate: verde închis, albastru, galben, roșu

(511) *Produse și/sau servicii grupate pe clase:*

31 Produse agricole, horticole, forestiere și cereale, necuprinse în alte clase; animale vii; fructe și legume proaspete; semințe, plante și flori naturale; alimente pentru animale, malț.



(210) **M 2008 06530** (111) **098923**
 (151) 23.07.2008
 (732) **SC MIRA DISTRIBUTION & LOGISTICS SRL**, Str. Nicolae Grigorescu nr. 13, et. 1, biroul 2, Județul Ilfov, OTOPENI ROMANIA

(540)



MIRA DISTRIBUTION & LOGISTICS HERE & EVERYWHERE

(531) *Clasificare Viena*: 260118; 270504; 290112;

(591) Culori revendicate: lila-violet (pantone 683 C), alb

În conformitate cu articolul 7 din Legea nr 84/1998 : marca a fost înregistrată pe baza consimțământului titularului mărcii anterioare, conform adresei nr. : 1001499/20.01.2009.

(511) *Produse și/sau servicii grupate pe clase*:

38 Telecomunicații.
 39 Transport; ambalare și depozitare de mărfuri; organizare de călătorii.



(210) **M 2008 06531** (111) **098924**
 (151) 23.07.2008
 (732) **SC BIMA CONSULTING SRL**, Str. Nicolae Grigorescu nr. 13, et. 1, biroul 5, Județul Ilfov, **, OTOPENI ROMANIA

(540)



MIRA CONSULTING PROFESSIONAL BUSINESS ADVICE

(531) *Clasificare Viena*: 260118; 270504; 290103;

(591) Culori revendicate: verde (pantone 349 C)

(511) *Produse și/sau servicii grupate pe clase*:

45 Servicii juridice, servicii personale și sociale oferite de către terți, destinate să satisfacă nevoile indivizilor; servicii de siguranță pentru protejarea bunurilor și indivizilor.



(210) **M 2008 06533** (111) **098925**
 (151) 23.07.2008
 (732) **SC MIRA TELECOM SRL**, Str.
 Doamna Ghica nr. 12, bl. 1, sc. 3,
 et. 7, ap. 87, sect. 2, BUCUREȘTI
 ROMANIA

(540)



**MIRA TELECOM
 I N T E G R A T E D
 TELECOMMUNICATIONS &
 SECURITY**

(531) *Clasificare Viena:* 260118; 270504;
 270510; 290104;

(591) Culori revendicate: albastru
 (pantone 2995 C)

(511) *Produse și/sau servicii grupate pe
 clase:*

9 Aparate și instrumente științifice,
 nautice, geodezice, fotografice,
 cinematografice, optice, de cântărit,
 de măsurat, de semnalizare, de
 control (verificare), de siguranță
 (salvare) și didactice; aparate
 pentru înregistrarea și transmiterea
 imaginilor ; distribuitoare automate
 și mecanisme pentru aparate cu
 preplată; case înregistratoare,
 mașini de calculat, echipament
 pentru prelucrarea informației și
 calculatoare; extinctoare.

38 Telecomunicații.



(210) **M 2008 06640** (111) **098413**
 (151) 25.07.2008
 (732) **SC KL TIGRESS SRL**, Str. Brăilei
 nr. 224, județul Galați, **, GALATI
 ROMANIA
 (740) SC NOMENIUS SRL, Str. G.M.
 Zamfirescu nr. 46, bl.22A, sc.1,
 ap.11, camera 1, sector 6
 BUCUREȘTI

(540)



LORY'S IMAGE HAIR&SPA

(531) *Clasificare Viena:* 020302; 270509;
 290112;

(591) Culori revendicate: albastru(pantone
 300C), roșu(pantone 186C)

În conformitate cu: regula 17
 Alineatul 4 din regulamentul de aplicare al
 Legii 84/1998, conform adresei nr.
 1003290/05.02.2009, solicitantul nu
 revendică un drept exclusiv asupra
 denumirii:

HAIR & SPA

(511) *Produse și/sau servicii grupate pe
 clase:*

35 Publicitate; gestiunea afacerilor
 comerciale; administrație comer-
 cială; lucrări de birou.

44 Servicii de igienă și de îngrijire a
 frumuseții pentru oameni.



- (210) **M 2008 06641** (111) **098414**
 (151) 25.07.2008
 (732) **SC AS. F. TRANDAFIRESCU SRL**,
 B-dul Republicii nr. 35, județul
 Argeș, **, PITEȘTI ROMANIA
 (740) SC NOMENIUS SRL, Str. G.M.
 Zamfirescu nr. 46, bl.22A, sc.1,
 ap.11, camera 1, sector 6
 BUCUREȘTI

(540)



RX1 RADIOLOGIA 1

- (531) *Clasificare Viena:* 260418; 270511;
 270711; 290104;
 (591) Culori revendicate: albastru
 (pantone 2925C)

În conformitate cu: regula 17
 Alineatul 4 din regulamentul de aplicare al
 Legii 84/1998, conform adresei nr.
 1003503/06.02.2009, solicitantul nu
 revendică un drept exclusiv asupra
 denumirii:

RADIOLOGIA

- (511) *Produse și/sau servicii grupate pe
 clase:*
 44 Servicii medicale de radiologie.



- (210) **M 2008 06647** (111) **098517**
 (151) 25.07.2008
 (732) **SC MEDICAL FINANCE
 PROJECTS SRL**, Intr. Neatârnării
 nr. 12, sector 1, BUCUREȘTI
 ROMANIA
 (740) AGENȚIA DE PROPRIETATE
 INDUSTRIALĂ ARIANA SRL, Str.
 15 Noiembrie 90 , sc.B , ap.5
 BRAȘOV

(540)



MEDICAL FINANCE CEA MAI BUNĂ FINANȚARE PENTRU PROIECTELE MEDICALE

- (531) *Clasificare Viena:* 020901; 270501;
 290113;
 (591) Culori revendicate: roșu, albastru,
 gri
 (511) *Produse și/sau servicii grupate pe
 clase:*
 35 Publicitate; gestiunea afacerilor
 comerciale; administrație comer-
 cială; lucrări de birou; import -
 export, lanț de magazine.
 36 Asigurări; afaceri financiare; afaceri
 monetare; afaceri imobiliare.



- (210) **M 2008 06648** (111) **098385**
 (151) 25.07.2008
 (732) **SC ROYAL DISTRIBUTION SRL**,
 Str. Uioara, nr.9, bl.A13, ap.48,
 sector 4, BUCUREȘTI ROMANIA
 (740) AGENȚIA DE PROPRIETATE
 INDUSTRIALĂ ARIANA SRL, Str.
 15 Noiembrie 90 , sc.B , ap.5
 BRAȘOV

(540)



EFFECT

- (531) *Clasificare Viena:* 030101; 030121;
 030122; 270503; 290112;
- (591) Culori revendicate: roșu, albastru
- (511) *Produse și/sau servicii grupate pe clase:*
- 3 Preparate pentru albit și alte substanțe pentru spălat; preparate pentru curățare, lustruire, degresare și șlefuire; săpunuri; parfumerie, uleiuri esențiale, cosmetice, loțiuni pentru păr; produse pentru îngrijirea dinților.
- 5 Produse farmaceutice și veterinare; produse igienice pentru medicină; substanțe dietetice de uz medical, alimente pentru sugari; plasturi și materiale pentru pansamente; materiale pentru plombarea dinților și pentru mulaje dentare; dezinfectante; produse pentru distrugerea animalelor dăunătoare, fungicide, ierbicide.
- 10 Aparate și instrumente chirurgicale, medicale, dentare și veterinare, membre, ochi și dinți artificiali; articole ortopedice; materiale de

- sătură.
- 28 Jocuri, jucării; articole de gimnastică și de sport necuprinse în alte clase; decorațiuni (ornamente) pentru pomul de Crăciun.
- 35 Publicitate; gestiunea afacerilor comerciale; administrație comercială; lucrări de birou; import - export, lanț de magazine, toate aceste servicii pentru produsele proprii din clasele 3, 5, 10 și 28.



- (210) **M 2008 06652** (111) **098112**
 (151) 25.07.2008
 (732) **SC VEGA COMPANY SRL**, Bdul.
 Marii Uniri nr. 107, Județul Galați,
 800329, GALAȚI ROMANIA

(540)

VEGA HOTELS

În conformitate cu: regula 17 Alineatul 4 din regulamentul de aplicare al Legii 84/1998, conform adresei nr. 1001786/22.01.2009, solicitantul nu revendică un drept exclusiv asupra denumirii:

HOTELS

- (511) *Produse și/sau servicii grupate pe clase:*
- 43 Servicii hoteliere.



(210) **M 2008 06670** (111) **098861**
 (151) 25.07.2008
 (732) **SC ALLY GUARD SERVICES SRL**,
 Str. Soldat Ion Coman nr. 51, sector
 5, BUCUREȘTI ROMANIA

(540)



ALLY GUARD SERVICES

- (531) *Clasificare Viena:* 010110; 230107; 230125; 290112;
- (591) Culori revendicate: alb, bleumarin
- (511) *Produse și/sau servicii grupate pe clase:*
- 39 Servicii de transport securizat pentru persoane și valori.
- 41 Cursuri de pregătire pentru agenți pază și animale de pază (dresaj de animale).
- 42 Creare și menținere site.
- 45 Servicii de siguranță pentru protejarea bunurilor și indivizilor, servicii de pază pentru protejarea persoanelor, gardă de corp, consultanță în domeniul pazei și servicii de investigații și detectivi particulari.



(210) **M 2008 06692** (111) **098117**
 (151) 28.07.2008
 (732) **SC ROMNED PORT OPERATOR SA**, Incinta Port Constanța, **, CONSTANȚA ROMANIA

(540)



ROMNED PORT OPERATOR

- (531) *Clasificare Viena:* 180317; 270502; 290115;
- (591) Culori revendicate: verde, negru, mov, bleu, cărămiziu

În conformitate cu: regula 17 Alineatul 4 din regulamentul de aplicare al Legii 84/1998, conform adresei nr. 1000111/06.01.2009, solicitantul nu revendică un drept exclusiv asupra denumirii:

PORT si OPERATOR

În conformitate cu articolul 7 din Legea nr 84/1998 : marca a fost înregistrată pe baza consimțământului titularului mărcii anterioare, conform adresei nr. : 1000111/06.01.2009.

- (511) *Produse și/sau servicii grupate pe clase:*
- 39 Servicii ale operatorilor portuari și anume, servicii de manipulare și depozitare de mărfuri.



(210) **M 2008 06701** (111) **098279**

(151) 28.07.2008

(732) **CABINET AVOCAT TICU JIANU CRISTINA MARIANA**, Bdul. D. Cantemir nr. 4, bl. 3C, sc. A, parter, ap. 3, sector 4, BUCUREȘTI ROMANIA

(732) **CABINET AVOCAT BRANCUS MARIUS GABRIEL**, Bdul. D. Cantemir nr. 4, bl. 3C, sc. A, parter, ap. 3, sector 4, **, BUCUREȘTI ROMANIA

(540)



AL AVOCATI LITIGII

(531) *Clasificare Viena:* 200702; 270503; 290114;

(591) Culori revendicate: alb, negru, gri, albastru

În conformitate cu: regula 17 Alineatul 4 din regulamentul de aplicare al Legii 84/1998, conform adresei nr. 200945/27.01.2009, solicitantul nu revendică un drept exclusiv asupra denumirii:

AVOCATI si LITIGII

(511) *Produse și/sau servicii grupate pe clase:*

45 Servicii juridice.



(210) **M 2008 06742** (111) **097960**

(151) 30.07.2008

(732) **SC CATAVENCU SA**, Str. Prof. David Emmanuel, nr. 9bis, sect. 1, BUCURESTI ROMANIA

(540)

lapescuit.net

LAPESCUIT.NET

(531) *Clasificare Viena:* 270502;

(591) Culori revendicate: roșu, negru

În conformitate cu: regula 17 Alineatul 4 din regulamentul de aplicare al Legii 84/1998, conform adresei nr. 1001490/20.01.2009, solicitantul nu revendică un drept exclusiv asupra denumirii:

.NET

(511) *Produse și/sau servicii grupate pe clase:*

16 Publicații, ziare, periodice, almanahuri, reviste, imprimare, clișee tipografice.

35 Publicitate; organizare de expoziții și târguri cu scop comercial.

38 Telecomunicații; transmisiuni de radio, transmisie de programe și emisiuni de radio și televiziune.

41 Realizare de programe și emisiuni de radio și televiziune; producție de conținut cu destinație online; organizare de evenimente; organizare de expoziții și târguri cu scop cultural.

42 Administrare și menținere site-uri web.



(210) **M 2008 06774** (111) **098238**
 (151) 30.07.2008
 (732) **BOGDAN VICTOR**, Aleea Băiuț, nr. 9A, bl. C36, sc. 5, et. 8, ap. 212, sect. 6, 061954, BUCUREȘTI ROMANIA

(540)

APISAN-FORTE

(511) *Produse și/sau servicii grupate pe clase:*

5 Supliment nutritiv apicol și fitoterapeutic.

16 Hârtie, carton și produse din aceste materiale, neincluse în alte clase; tipărituri; articole de legătorie; fotografii; papetărie; adezivi pentru papetărie sau menaj; materiale pentru artiști; pensule; mașini de scris și articole de birou (cu excepția mobilierului); material didactic sau pentru învățământ (cu excepția aparatelor); materiale plastice pentru ambalaj (neincluse în alte clase); caractere tipografice; forme de tipar.

41 Educație; instruire; divertisment; activități sportive și culturale.

44 Servicii medicale; servicii veterinare; servicii de igienă și frumusețe pentru oameni sau pentru animale; servicii de agricultură, horticultură și silvicultură.



(210) **M 2008 06789** (111) **098926**
 (151) 31.07.2008

(732) **IQ CONSULTING PUBLIC AFFAIRS SOLUTIONS SRL**, B- dul Camil Ressu nr. 64, bl. Pm 28, ap. 132, sector 3, BUCUREȘTI ROMANIA

(540)



SKIMBURI.RO

(531) *Clasificare Viena:* 030703; 030725; 290112;

(591) Culori revendicate: galben crom, alb

(511) *Produse și/sau servicii grupate pe clase:*

38 Transmitere de mesaje și imagini asistate de calculator.

42 Crearea și întreținerea siteurilor web pentru terți; găzduirea siteurilor informatice (siteuri web).



(210) **M 2008 06796** (111) **098139**
 (151) 31.07.2008

(732) **SC TRINACRIA TRADING SRL**, Str. Poiana Muntelui nr. 2, bl. OD3, sc. 5, et.2, ap. 171, sector 6, **, BUCUREȘTI ROMANIA

(540)

MELANYA

(511) *Produse și/sau servicii grupate pe clase:*

31 Produse agricole, horticole, forestiere și cereale, neincluse în alte clase; animale vii; fructe și legume proaspete; semințe, plante și flori naturale; mâncare pentru animale, mălț.

32 Bere; ape minerale și gazoase și alte băuturi nealcoolice; băuturi și sucuri din fructe; siropuri și alte preparate pentru prepararea băuturilor.



(210) **M 2008 06805** (111) **098083**

(151) 31.07.2008

(732) **SC CORONA BETON SRL**, Str. Gării, nr. 667, corp A, jud. Brașov, HARMAN ROMANIA

(540)



(531) *Clasificare Viena:* 270502; 270517; 270525; 290112;

(591) Culori revendicate: galben, gri

(511) *Produse și/sau servicii grupate pe clase:*

16 Ambalaj.

19 Materiale de construcție nemetalice, conducte rigide nemetalice pentru construcție; asfalt, smoală, bitum; construcții transportabile nemetalice; monumente nemetalice.

35 Publicitate; gestiunea afacerilor comerciale; administrație comercială; lucrări de birou.

39 Transport; ambalare și depozitarea

mărfurilor; organizarea de călătorii.



(210) **M 2008 06811** (111) **098008**

(151) 31.07.2008

(732) **SC SKY GROUP SRL**, Str. Martir Claudiu Varcus nr. 4, ap. 13, jud. Timiș, TIMIȘOARA ROMANIA

(540)



SKY GROUP

(531) *Clasificare Viena:* 260207; 270507; 270515; 290112;

(591) Culori revendicate: Negru,Albastru

(511) *Produse și/sau servicii grupate pe clase:*

2 Materiale pentru vopsit, cartușuri de cerneală (toner) pentru imprimante/fotocopioare, cerneluri (toner) pentru imprimante/fotocopioare.

7 cilindri de imprimare.

9 Imprimante pentru calculator, aparate pentru înregistrarea, transmiterea și reproducerea sunetului sau imaginii; suporturi magnetice de înregistrare, mașini de calculat, echipamente de prelucrare a datelor și calculatoare; aparatură de divertisment concepută pentru a fi utilizată cu un ecran de afișare independent sau cu un monitor; programe de calculator de orice tip, indiferent de suportul de înregistrare sau difuzare, programe de operare pe calculator înregistrate pe suport magnetic sau descărcate dintr-o rețea informatică externă, alimentatoare, acumulate electrice, cartele cu circuite integrate (carduri inteligente), cipuri (circuite inte-

- grate), dispozitive de redare pentru discuri compacte, DVD.-uri.
- 16 Rezerve, hârtie, carton și produse din aceste materiale, neincluse în alte clase; tipărituri; fotografii; riboane, benzi cu cerneală pentru imprimante de calculator; papetărie; mașini de scris și articole de birou (cu excepția mobilierului); copiatoare, ambalaje din carton sau din hârtie pentru sticle, cataloage, cerneluri, cilindri pentru mașii de scris; materiale pentru sigilii.
- 20 Recipiente de ambalare din materiale plastice.
- 37 Servicii de instalare și reparații pentru calculatoare; servicii de reîncărcare pentru cartușe de cerneală (toner); servicii de asamblare, umplere, remanufacturare cartușe de imprimante.
- 40 Servicii de transformare a obiectelor sau substanțelor și tratamente care presupun modificarea proprietăților lor esențiale.
- 42 Proiectare și dezvoltare hardware și software; consultanță în domeniul calculatoarelor și a programelor de calculator.
- 45 Servicii oferite de juriști unor persoane, grupuri de persoane, organizații sau întreprinderi.



- (210) **M 2008 06908** (111) **098420**
 (151) 05.08.2008
 (732) **SC NA-TUR BVBA**, Langvenstraat 13, 3582, KOERSEL-BERINGEN BELGIA
 (740) CABINET INDIVIDUAL DE PROPRIETATE INDUSTRIALĂ - NEGOMIREANU LIVIA, Șos. Nicolae Titulescu nr. 94, bl.14A, sc.4, ap.127, sector 1 BUCUREȘTI

(540)



BLUE JEANS

- (531) *Clasificare Viena:* 260418; 270524; 290112;
- (591) Culori revendicate: alb, albastru
- (511) *Produse și/sau servicii grupate pe clase:*
 34 Țigarete.



- (210) **M 2008 06915** (111) **098557**
 (151) 05.08.2008
 (732) **SC TERAPIA SA**, str.Fabricii nr.124, jud.Cluj, 400632, CLUJ-NAPOCA ROMANIA

(540)

AVASSAN

- (511) *Produse și/sau servicii grupate pe clase:*
 5 Produse farmaceutice destinate tratamentului unor afecțiuni cardiace.
 35 Publicitate; gestiunea afacerilor comerciale; administrație comercială; lucrări de birou.



(210) **M 2008 06947** (111) **098919**
 (151) 05.08.2008
 (732) **CUB SRL**, Str. Interioară, nr. 2,
 CONSTANȚA ROMANIA

(540)



CUB

(531) *Clasificare Viena*: 261509; 270508;

(591) Culori revendicate: Roșu, Albastru

**În conformitate cu articolul 7 din
 Legea nr 84/1998** : marca a fost
 înregistrată pe baza consimțământului
 titularului mărcii anterioare, conform
 adresei nr. : 1002641/30.01.2009.

(511) *Produse și/sau servicii grupate pe
 clase*:

29 Produse din carne, ouă, lapte și
 produse lactate.

35 Regruparea în avantajul terților a
 băuturilor alcoolice, ape minerale,
 răcoritoare, cafea (cu excepția
 transportului lor) permițând consu-
 matorilor să le vadă și să le
 cumpere comod.

39 Servicii de distribuție a băuturilor
 alcoolice, ape minerale, răcoritoare
 și cafea.



(210) **M 2008 06972** (111) **098065**
 (151) 06.08.2008

(732) **SC PROD ABC COMPANY SRL**,
 Comuna Grumăzești, Jud Neamț, **,
 ROMANIA

(740) BRANDYNAMICS AGENȚIE DE
 PROPRIETATE INDUSTRIALĂ,
 Aleea Caișilor, nr.9, bl.13, ap.17,
 jud. Neamț PIATRA NEAMȚ

(540)



PROD ABC COMPANY
TRADITIA SĂNĂTĂȚII

(531) *Clasificare Viena*: 270502; 270509;
 270511; 270515; 290114;

(591) Culori revendicate: alb, verde, roșu,
 albastru

(511) *Produse și/sau servicii grupate pe
 clase*:

29 Carne, peste, pasări, vinat; extracte
 din carne, fructe și legume
 conservate, uscate și fierte; jeleurii,
 dulcețuri, compoturi; ouă, lapte și
 produse lactate, uleiuri și grăsimi
 comestibile, extracte din carne.

30 Cafea, ceai, cacao, zahăr, orez,
 tapioca, sago, înlocuitori de cafea;
 făină și preparate făcute din cereale,
 pâine, produse de patiserie și
 cofetărie, înghețată comestibilă;
 miere, sirop de melasă; drojdie, praf
 de copt; sare, muștar; oțet, sosuri
 (condimente); mirodenii, gheață.

31 Produse agricole, horticoale,
 forestiere și cereale, necuprinse în
 alte clase; animale vii; fructe și
 legume proaspete; semințe, plante
 și flori naturale; alimente pentru

- animale, malț.
- 32 Bere; ape minerale și gazoase și alte băuturi nealcoolice.
- 35 Publicitate; gestiunea afacerilor comerciale; administrație comercială; lucrări de birou.
- 36 Asigurări; afaceri financiare; afaceri monetare; afaceri imobiliare.
- 39 Transport; ambalare și depozitarea mărfurilor; organizarea de călătorii.
- 42 Servicii științifice și tehnologice, precum și servicii de cercetare și de creație referitoare la acestea; servicii de analiză și de cercetare industrială; crearea și dezvoltarea calculatoarelor și a programelor de calculator.
- 43 Servicii de alimentație publică; servicii de cazare publică.



- (210) **M 2008 06997** (111) **098591**
 (151) 07.08.2008
 (732) **SC COVALACT SA**, Str. Lunca Oltului nr. 1, Jud. Covasna, 520036, SF. GHEORGHE ROMANIA
 (740) AGENȚIA DE PROPRIETATE INDUSTRIALĂ ARIANA SRL, Str. 15 Noiembrie 90 , sc.B , ap.5 BRAȘOV
 (540)

DE TARA

- (511) *Produse și/sau servicii grupate pe clase:*
- 29 Carne, pește, păsări, vânat; extracte din carne; fructe și legume conservate, uscate și fierte; jeleuri, dulcețuri, compoturi; ouă, lapte și produse lactate; uleiuri și grăsimi comestibile.
- 30 Cafea, ceai, cacao, zahăr, orez, tapioca, sago, înlocuitori de cafea; făină și preparate făcute din cereale, pâine, produse de patiserie și cofetărie, înghețată comestibilă;

- miere, sirop de melasă; drojdie, praf de copt; sare, muștar; oțet, sosuri (condimente); mirodenii, gheață.
- 35 Publicitate; gestiunea afacerilor comerciale; administrație comercială; lucrări de birou; import-export, lanț de magazine.
- 39 Transport; ambalare și depozitare mărfuri-distribuție; organizare de călătorii.
- 43 Servicii de alimentație publică; servicii de cazare publică.



- (210) **M 2008 06998** (111) **098084**
 (151) 07.08.2008
 (732) **SC BOZECONSTRUCT SRL**, Str. Livezii, nr. 32, jud. Cluj, GHERLA ROMANIA
 (740) AGENȚIA DE PROPRIETATE INDUSTRIALĂ ARIANA SRL, Str. 15 Noiembrie 90 , sc.B , ap.5 BRAȘOV
 (540)

TITANIUM
 FERESTRE FĂCUTE SĂ DUREZE

TITANIUM FERESTRE FĂCUTE SĂ DUREZE

- (531) *Clasificare Viena:* 270502; 270510; 270519; 290112;
- (591) Culori revendicate: Gri argintiu

În conformitate cu: regula 17 Alineatul 4 din regulamentul de aplicare al Legii 84/1998, conform adresei nr. 1001649/21.05.2009, solicitantul nu revendică un drept exclusiv asupra denumirii:

TITANIUM

(511) *Produse și/sau servicii grupate pe clase:*

- 6 Metale comune și aliajele lor; materiale de construcție metalice; construcții transportabile metalice; materiale metalice pentru căile ferate; cabluri și fire metalice neelectrice; produse de lăcătușerie și feronerie metalică; tuburi metalice; case de bani; produse metalice necuprinse în alte clase; minereuri.
- 19 Materiale de construcție nemetalice, conducte rigide nemetalice pentru construcție; asfalt, smoală, bitum; construcții transportabile nemetalice; monumente nemetalice.
- 20 Mobile, oglinzi, rame; produse (necuprinse în alte clase) din lemn, plută, trestie, stuf, rachită, corn, os, fildeș, fanoane de balenă, solz, ambră, sidex, spumă de mare, înlocuitori ai tuturor acestor materiale sau din materiale plastice.



- (210) **M 2008 07016** (111) **098201**
 (151) 07.08.2008
 (732) **PROCTER & GAMBLE HOLDING GMBH**, Sulzbacher Strasse 40, 65824, SCHWALBACH AM TAUNUS GERMANIA
 (740) **RATZA & RATZA**, Bd. A. I. Cuza nr. 52-54, sector 1 BUCUREȘTI
 (540)

BLEND-A-MED 3D WHITE DELUXE

În conformitate cu articolul 7 din **Legea nr 84/1998** : marca a fost înregistrată pe baza consimțământului titularului mărcii anterioare, conform adresei nr. : 1002017/26.01.2009.

- (300) **Prioritate invocată:**
 M200808722/05.05.2008/UA

(511) *Produse și/sau servicii grupate pe clase:*

- 3 Preparate pentru îngrijirea și igiena gurii, dinților, gâtului, gingiilor și cavității bucale, preparate de curățire și clătirea gurii pentru prevenirea tartrului și cariilor, preparate pentru curățirea dinților, preparate pentru îngrijirea dinților, paste de dinți, ape de gură, sprayuri de gură, geluri de dinți, geluri de flor, preparate de spălat gura cu flor, preparate de spălat gura cu flor, pudre de curățat, tablete de colorare a tartrului.



- (210) **M 2008 07042** (111) **097961**
 (151) 08.08.2008
 (732) **SC MEDIA PRO PICTURES SA**, Str. Studioului, corp 1 Platouri, nr. 1, et. 2, jud. Ilfov, 070000, BUFTEA ROMANIA

(540)



MADE IN ROMANIA

- (531) *Clasificare Viena:* 260116; 270503;
 (591) *Culori revendicate:* Albastru, Roșu

În conformitate cu: regula 17 Alineatul 4 din regulamentul de aplicare al Legii 84/1998, conform adresei nr. 1001141/16.01.2009, solicitantul nu revendică un drept exclusiv asupra denumirii:

MADE ÎN ROMÂNIA

- (511) *Produse și/sau servicii grupate pe clase:*
 35 Publicitate.
 38 Telecomunicații; servicii internet; difuzare de programe și emisiuni de radio, televiziune, internet.
 41 Realizare de programe și emisiuni de radio și televiziune, internet; Producție de filme; educație; divertisment; activități culturale; jocuri și concursuri.
 42 Servicii de creare și menținere de site web.



- (210) **M 2008 07054** (111) **097946**
 (151) 08.08.2008
 (732) **DRAGU-BANU PETRUT VALENTIN**, Str. Doamna Ghica nr. 24, bl. 6, sc. 1, ap. 4, sector 2, BUCUREȘTI ROMANIA
 (740) **TEODORU & ASSOCIATES INTELLECTUAL PROPERTY AGENCY**, Str. Nerva Traian nr.12, bl.M37, sc.1, ap.1, sector 3 BUCUREȘTI

(540)



DCREVIEW DIGITAL CAMERA REVIEW

- (531) *Clasificare Viena:* 260418; 270509; 270519; 290115;
 (591) Culori revendicate: roșu, verde, albastru, galben, roz, portocaliu, mov

În conformitate cu: regula 17 Alineatul 4 din regulamentul de aplicare al Legii 84/1998, conform adresei nr. 1001988/19.01.2009, solicitantul nu revendică un drept exclusiv asupra denumirii:

DIGITAL CAMERA REVIEW

- (511) *Produse și/sau servicii grupate pe clase:*
 9 Aparate și instrumente științifice, nautice, geodezice, fotografice, cinematografice, optice, de cântărire, de măsurare, de semnalizare, de control (verificare), de siguranță (salvare) și didactice; aparate și instrumente pentru conducerea, distribuirea, transformarea, acumularea, reglarea sau comanda curentului electric; aparate pentru înregistrarea, transmiterea, reproducerea sunetelor sau imaginilor; suporti de înregistrare magnetici, discuri acustice; distribuitoare automate și mecanisme pentru aparate cu preplată; case înregistratoare, mașini de calculat, echipamente pentru tratarea informației și calculatoare; extincatoare.
 16 Hârtie, carton și produse din aceste materiale, necuprinse în alte clase; produse de imprimerie; articole pentru legătorie; fotografii; papetărie; adezivi (materiale colante) pentru papetărie sau menaj; materiale pentru artiști; pensule; mașini de scris și articole de birou (cu excepția mobilelor); materiale de instruire sau învățământ (cu excepția aparatelor); materiale plastice pentru ambalaj (necuprinse în alte clase); caractere tipografice; clișee.
 35 Publicitate; gestiunea afacerilor comerciale; administrație comercială; lucrări de birou.
 38 Telecomunicații.
 42 Servicii științifice și tehnologice,

precum și servicii de cercetare și de creație, referitoare la acestea; servicii de analiză și de cercetare industrială; crearea și dezvoltarea calculatoarelor și a programelor de calculator.



(210) **M 2008 07100** (111) **098179**
(151) 11.08.2008

(732) **SC CHIMICA SA**, Str. Codrului nr. 24, Jud. Hunedoara, 335700, ORĂȘTIE ROMANIA

(740) **INVENTA - AGENȚIE DE PROPRIETATE INTELLECTUALĂ SRL**, B-dul Corneliu Coposu nr. 7, bl. 104, sc. 2, et. 1, ap. 31, sector 3 BUCUREȘTI

(540)



CO CHIMICA ORĂȘTIE

(531) *Clasificare Viena:* 260205; 260418;

(511) *Produse și/sau servicii grupate pe clase:*

7 Organe de mașini, matrițe pentru ștanțat, forjat și injectat.

11 Piese din materiale plastice pentru electrocasnice și anume subansamble din material plastic pentru mașini de preparat cafea, frigider, congelatoare; accesorii pentru acestea (carcase cutii, butoane, capace, tăvițe, rezervor).

12 Piese din materiale plastice pentru caroserii pentru autovehicule.

20 Cutii, butoane din materiale plastice; mese și scaune pentru grădină.

21 Recipiente pentru menaj, bidoane din materiale plastice; ghivece și jardiniere pentru flori, găleți, ligheane, căni, pahare, tăvi

scurgătoare de vase, boluri, diverse vase din material plastic pentru bucătărie.



(210) **M 2008 07126** (111) **098140**
(151) 12.08.2008

(732) **COVRIG MARIA RAMONA**, Str. Mendeleev, nr. 7-15, sc. C, ap. 50, sect. 1, BUCUREȘTI ROMANIA

(540)



ASOCIAȚIA DE PSIHOTERAPIE DE CUPLU DIN ROMANIA

(531) *Clasificare Viena:* 020901; 260101;

În conformitate cu: regula 17 Alineatul 4 din regulamentul de aplicare al Legii 84/1998, conform adresei nr. 1001828/22.01.2009, solicitantul nu revendică un drept exclusiv asupra denumirii:

ASOCIAȚIA DE PSIHOTERAPIE DE CUPLU DIN ROMANIA

(511) *Produse și/sau servicii grupate pe clase:*

41 Educație; instruire; divertisment și activități culturale.



(210) **M 2008 07130** (111) **098386**

(151) 12.08.2008

(732) **PIRLEA ROBERT GEORGE**, Str. Blandiana nr. 11, sector 6, BUCUREȘTI ROMANIA

(540)



CAMPIROSSI PRODOTTI TIPICI ITALIANI

(531) *Clasificare Viena*: 050314; 270502; 270503; 270507; 290112;

(591) Culori revendicate: Verde, Albastru marin

(511) *Produse și/sau servicii grupate pe clase*:

29 Carne, pește, păsăre, vânat; preparate din carne; fructe și legume conservate, uscate și fierte; jeleuri, dulcețuri, compoturi; ouă, lapte și produse lactate; uleiuri și grăsimi comestibile, toate aceste produse fiind de origine italiana.



(210) **M 2008 07180** (111) **098280**

(151) 14.08.2008

(732) **SC NAUTIC LIFE SRL**, Str. Ing. Zabłowski nr. 96, sector 1, **, BUCUREȘTI ROMANIA

(740) SC CABINET ANI FUCIU SRL, Bl. P53, sc.A, parter, ap.1, județ Ilfov SNAGOV

(540)

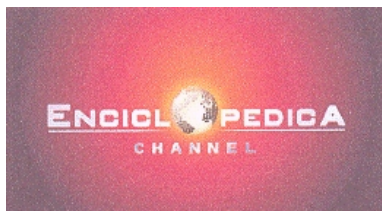

ENCICLOPEDIA CHANNEL

(531) *Clasificare Viena*: 010501; 270508; 270511; 290114;

(591) Culori revendicate: vișiniu, roșu, portocaliu, galben

În conformitate cu: regula 17 Alineatul 4 din regulamentul de aplicare al Legii 84/1998, conform adresei nr. 1002581/30.01.2009, solicitantul nu revendică un drept exclusiv asupra denumirii:

ENCICLOPEDIA si CHANNEL

(511) *Produse și/sau servicii grupate pe clase*:

9 Aparate și instrumente științifice, nautice, geodezice, fotografice, cinematografice, optice, de cântărire, de măsurare, de semnalizare, de control (verificare), de siguranță (salvare) și didactice; aparate și instrumente pentru conducerea, distribuirea, transformarea, acumularea, reglarea sau comanda curentului electric; aparate pentru înregistrarea, transmiterea, reproducerea sunetelor sau imaginilor; suporturi de înregistrare magnetici, discuri acustice; distribuitoare automate și mecanisme pentru aparate cu preplată; case înregistratoare, mașini de calculat, echipamente pentru tratarea informației și calculatoare; extinctoare.

16 Hârtie, carton și produse din aceste materiale, necuprinse în alte clase; produse de imprimare; articole pentru legătorie; fotografii; papetărie; adezivi (materiale colante) pentru papetărie sau menaj; materiale pentru artiști; pensule; mașini de scris și articole de birou (cu excepția mobilelor); materiale de instruire sau învățământ (cu excepția aparatelor); materiale plastice pentru ambalaj (necuprinse în alte clase); caractere

- tipografice; clișee.
- 35 Publicitate; gestiunea afacerilor comerciale; administrație comercială; lucrări de birou.
- 38 Telecomunicații.
- 41 Educație; instruire; divertisment; activități sportive și culturale.
- 42 Servicii științifice și tehnologice, precum și servicii de cercetare și de creație referitoare la acestea; servicii de analiză și de cercetare industrială; crearea și dezvoltarea calculatoarelor și a programelor de calculator.



(210) **M 2008 07253** (111) **098564**
 (151) 15.08.2008
 (732) **SC CENTROFARM SA**, Calea Plevnei nr. 53, et. 1, sect. 1, BUCUREȘTI ROMANIA

(540)



CENTROFARM

- (531) *Clasificare Viena:* 050520; 270501; 270509; 290115;
- (591) Culori revendicate: verde deschis, verde, galben, portocaliu, alb, negru
- (511) *Produse și/sau servicii grupate pe clase:*
- 16 Hârtie, carton și produse din aceste materiale, necuprinse în alte clase; produse de imprimare; articole pentru legătorie; fotografii;

- papetărie; adezivi (materiale colante) pentru papetărie sau menaj; materiale pentru artiști; pensule; mașini de scris și articole de birou (cu excepția mobilierului); materiale de instruire sau învățământ (cu excepția aparatelor); materiale plastice pentru ambalaj (necuprinse în alte clase); caractere tipografice; clișee.
- 21 Ustensile și recipiente pentru menaj sau bucătărie (nici din metale prețioase nici placate); piepteni și bureți; perii (cu excepția pensulelor); materiale pentru perii; materiale pentru curățare; bureți metalici; sticlă brută sau semiprelucrată (cu excepția sticlei pentru construcții); sticlărie, porțelan și faianță necuprinse în alte clase.
- 25 Îmbrăcăminte, încălțăminte, acoperăminte de cap.
- 28 Jocuri, jucării; articole de gimnastică și de sport necuprinse în alte clase; decorațiuni (ornamente) pentru pomul de Crăciun.
- 29 Carne, pește, păsări și vânat; extracte din carne; fructe și legume conservate, uscate și fierte; jeleuri, dulcețuri, compoturi; ouă, lapte și produse lactate; uleiuri și grăsimi comestibile.
- 30 Cafea, ceai, cacao, zahăr, orez, tapioca, sago, înlocuitori de cafea; făină și preparate făcute din cereale, pâine, produse de patiserie și cofetărie, înghețată comestibilă; miere, sirop de melasă; drojdie, praf de copt; sare, muștar; oțet, sosuri (condimente); mirodenii, gheață.
- 31 Produse agricole, horticoale, forestiere și cereale, necuprinse în alte clase; animale vii; fructe și legume proaspete; semințe, plante și flori naturale; hrană pentru animale, malț.
- 32 Bere; ape minerale și gazoase și alte băuturi nealcoolice; băuturi din fructe și sucuri din fructe; siropuri și

- alte preparate pentru fabricarea băuturilor.
- 35 Servicii de comercializare cu amănuntul în orice formă: în magazine, online, prin telefon, prin corespondență cu livrare la domiciliu sau orice alt mijloc de comunicare la distanță pentru produse farmaceutice, produse naturiste de orice natură cum ar fi: suplimenți nutritivi, ceaiuri, siropuri, tincturi, uleiuri volatile, alte produse din plante medicinale și aromate, produse dietetice și hrană naturală, băuturi pe bază de fructe și plante, produse apicole, produse cosmetice de orice fel și alte produse de îngrijire personală, produse pentru aromoterapie, fitoterapie, parfumuri, produse feng shui, decorațiuni interioare, alte produse de life stile, organizarea, operarea și supervizarea programelor de vânzare și de stimulente în scop promoțional; furnizarea de informații și recomandări cu privire la furnizarea și promovarea de mărfuri și selecția și expunerea bunurilor; servicii de promovare comercială, cercetare, management, administrare, asistență și informații; servicii de informare și recomandări cu privire la serviciile menționate mai sus.
- 36 Servicii de asigurări și finanțare inclusiv acele servicii furnizate pe Internet și alte rețele electronice, servicii de discount inclusiv servicii de carduri de discount, carduri de fidelitate.
- 38 Furnizarea de informații, recomandări, servicii de consultanță și asistență cu privire la comercializarea de produse farmaceutice, produse naturiste, produse cosmetice de orice fel și alte produse de îngrijire personală, produse pentru aromoterapie, fitoterapie, parfumuri, produse feng shui, decorațiuni interioare, alte produse de life stile, inclusiv furnizarea acestor servicii on-line de pe o bază de date informatizată, internet sau altă rețea electronică; telecomunicații.
- 39 Transport; ambalare și depozitarea mărfurilor; organizarea de călătorii.
- 41 Servicii de divertisment, educație și instruire inclusiv acele servicii în legătură cu comercializarea de produse farmaceutice, produse naturiste, produse cosmetice de orice fel și alte produse de îngrijire personală, produse pentru aromoterapie, fitoterapie, parfumuri, produse feng shui, decorațiuni interioare, alte produse de life stile furnizate on-line de pe calculator, internet sau altă rețea electronică; furnizarea și gestionarea de conferințe electronice, grupuri de discuții și forumuri; activități sportive și culturale.
- 42 Servicii științifice și tehnologice, precum și servicii de cercetare și de creație referitoare la acestea; servicii de analiză și de cercetare industrială; crearea și dezvoltarea calculatoarelor și a programelor de calculator.
- 43 Servicii de alimentație publică; servicii de cazare publică.
- 44 Servicii medicale; servicii veterinare; servicii de igienă și de îngrijire a frumuseții pentru oameni sau pentru animale; servicii de agricultură, horticultură și de silvicultură.
- 45 Servicii juridice, servicii personale și sociale oferite de către terți, destinate să satisfacă nevoile indivizilor; servicii de siguranță pentru protejarea bunurilor și indivizilor.



(210) **M 2008 07281** (111) **098113**
 (151) 15.08.2008
 (732) **SC TERAPIA SA**, str.Fabricii
 nr.124, jud.Cluj, 400632,
 CLUJ-NAPOCA ROMANIA

(540)

IMESOL

(511) *Produse și/sau servicii grupate pe clase:*
 5 Produse farmaceutice și veterinare; suplimente nutritive; produse igienice pentru medicină; substanțe dietetice de uz medical, alimente pentru sugari; plasturi și materiale pentru pansamente; materiale pentru plombarea dinților și pentru mulaje dentare; dezinfectante.



(210) **M 2008 07282** (111) **098114**
 (151) 15.08.2008
 (732) **SC TERAPIA SA**, str.Fabricii
 nr.124, jud.Cluj, 400632,
 CLUJ-NAPOCA ROMANIA

(540)

DAVIA

(511) *Produse și/sau servicii grupate pe clase:*
 5 Produse farmaceutice și veterinare; suplimente nutritive; produse igienice pentru medicină; substanțe dietetice de uz medical, alimente pentru sugari; plasturi și materiale pentru pansamente; materiale pentru plombarea dinților și pentru mulaje dentare; dezinfectante; produse pentru distrugerea animalelor dăunătoare, fungicide, ierbicide.



(210) **M 2008 07285** (111) **098558**
 (151) 15.08.2008
 (732) **SENZOR TEAM SRL**, Str. Dealul
 Țugulea nr. 38-40, bl. 13, sc.1, et. 1,
 ap. 8, sector 6, 060867,
 BUCUREȘTI ROMANIA

(540)

SENZOR DESIGN

(511) *Produse și/sau servicii grupate pe clase:*
 28 Gută pentru pescuit; mincioguri de pescuit; indicatoare de mușcătura (echipament de pescuit); momeală artificială de pescuit; momeli mirositoare pentru vânătoare sau pescuit; momeli pentru vânătoare sau pescuit; mulinete pentru pescuit; năvoade (instrumente de pescuit); accesorii de pescuit, plute pentru pescuit; senzori de mușcătură (pescuit); undițe pentru pescuit; apărători de cot (articole de sport); apărători de genunchi (articole de sport); apărători de tibie (articole de sport); învelișuri pentru camuflare (articole de sport); învelișuri pentru camuflare (articole sportive) lansatoare de harpoane (articole de sport); plase (articole de sport); protecție (căptușeli de protecție) (părți de îmbrăcăminte de sport).



(210) **M 2008 07286** (111) **098421**
 (151) 15.08.2008
 (732) **SENZOR TEAM SRL**, Str. Dealul
 Țugulea nr. 38-40, bl. 13, sc.1, et. 1,
 ap. 8, sector 6, 060867,
 BUCUREȘTI ROMANIA

(540)

SENZOR PLANET

(511) *Produse și/sau servicii grupate pe clase:*

28 Gută pentru pescuit; mincioguri de pescuit; indicatoare de mușcătura (echipament de pescuit); momeală artificială de pescuit; momeli mirositoare pentru vânătoare sau pescuit; momeli pentru vânătoare sau pescuit; mulinete pentru pescuit; năvoade (instrumente de pescuit); accesorii de pescuit, plute pentru pescuit; senzori de mușcătură (pescuit); undițe pentru pescuit; apărători de cot (articole de sport); apărători de genunchi (articole de sport); apărători de tibie (articole de sport); învelișuri pentru camuflare (articole de sport); învelișuri pentru camuflare (articole sportive) lansatoare de harpoane (articole de sport); plase (articole de sport); protecție (căptușeli de protecție) (părți de îmbrăcăminte de sport).



(210) **M 2008 07322** (111) **098281**

(151) 19.08.2008

(732) **SC SECURITY GUARD GROUP D&D SRL**, Str. Victoriei nr.10, Jud. Botoșani, 710335, BOTOȘANI ROMANIA

(540)



**SECURITY GUARD GROUP
D&D**

(531) *Clasificare Viena:* 010102; 030116; 240109; 290113;

(591) Culori revendicate: galben, albastru, negru

În conformitate cu: regula 17 Alineatul 4 din regulamentul de aplicare al Legii 84/1998, conform adresei nr. 100654/21.01.2009, solicitantul nu revendică un drept exclusiv asupra denumirii:

SECURITY si GUARD GRUP

(511) *Produse și/sau servicii grupate pe clase:*

45 Servicii personale și sociale, destinate a satisface necesități individuale, servicii de protecție și securitate, agenții de detectivi, monitorizare obiective (pază), escortă, pază de zi și nocturnă, cercetare privind persoanele dispărute, servicii funebre, de incinerare, servicii de formare profesională a adulților, pază contra incendiilor.



(210) **M 2008 07328** (111) **098096**

(151) 19.08.2008

(732) **SC STANDARD SNACKS SRL**, Str. Gheorghe Țițeica nr. 144-146, et. 1, sector 2, 020331, BUCUREȘTI ROMANIA

(540)

Dolce Fiore

DOLCE FIORE

(531) *Clasificare Viena:* 260418; 270501;

(511) *Produse și/sau servicii grupate pe clase:*

30 Cafea, ceai, cacao, zahăr, orez,

tapioca, sago, înlocuitori de cafea; făină și preparate făcute din cereale, pâine, produse de patiserie și cofetărie, înghețată comestibilă; miere, sirop de melasă; drojdie, praf de copt; sare, muștar; oțet, sosuri (condimente); mirodenii, gheață.



(210) **M 2008 07329** (111) **098097**
 (151) 19.08.2008
 (732) **SC STANDARD SNACKS SRL**,
 Str. Gheorghe Țițeica nr. 144-146,
 et. 1, sector 2, 020331,
 BUCUREȘTI ROMANIA

(540)



GAME OVER

(531) *Clasificare Viena*: 260418; 270502;
 270503; 290113;
 (591) Culori revendicate: galben, roșu, gri
 (511) *Produse și/sau servicii grupate pe
 clase*:
 30 Cafea, ceai, cacao, zahăr, orez,
 tapioca, sago, înlocuitori de cafea;
 făină și preparate făcute din
 cereale, pâine, produse de patiserie
 și cofetărie, înghețată comestibilă;
 miere, sirop de melasă; drojdie, praf
 de copt; sare, muștar; oțet, sosuri
 (condimente); mirodenii, gheață.



(210) **M 2008 07353** (111) **098485**
 (151) 20.08.2008
 (732) **SC EDMOND SRL**, Str. G-ral.
 Cristescu nr. 12, sector 1, 010190,
 BUCUREȘTI ROMANIA
 (740) SC RODALL SRL, Str. Polonă nr.
 115, bl. 15, ap.19, sector 1,
 BUCUREȘTI

(540)

GRUP CONTABIL EDMOND EXPERT SERVICE CONSULT

În conformitate cu: regula 17
 Alineatul 4 din regulamentul de aplicare al
 Legii 84/1998, conform adresei nr.
 1003457/06.02.2009, solicitantul nu
 revendică un drept exclusiv asupra
 denumirii:

GRUP CONTABIL, EXPERT SERVICE CONSULT

(511) *Produse și/sau servicii grupate pe
 clase*:
 35 Publicitate; gestionarea afacerilor
 comerciale; administrație comer-
 cială; lucrări de birou.
 36 Asigurări; afaceri financiare; afaceri
 monetare; afaceri imobiliare.
 41 Servicii publicare reviste, inclusiv
 publicare on-line; educație; instruire;
 divertisment; activități sportive și
 culturale.



(210) **M 2008 07354** (111) **098913**
 (151) 20.08.2008
 (732) **SC EDMOND SRL**, Str. G-ral.
 Cristescu nr. 12, sector 1, 010190,
 BUCUREȘTI ROMANIA
 (740) SC RODALL SRL, Str. Polonă nr.
 115, bl. 15, ap.19, sector 1,
 BUCUREȘTI
 (540)

NATIONAL GREEN VEGETARIAN

(511) *Produse și/sau servicii grupate pe
clase:*
 29 Carne, pește, păsări și vânat;
 extracte din carne; fructe și legume
 conservate, uscate și fierte; jeleuri,
 dulcețuri, compoturi; ouă, lapte și
 produse lactate; uleiuri și grăsimi
 comestibile.
 30 Cafea, ceai, cacao, zahăr, orez,
 tapioca, sago, înlocuitori de cafea;
 făină și preparate făcute din
 cereale, pâine, produse de patiserie
 și cofetărie, înghețată; miere, sirop
 de melasă; drojdie, praf de copt;
 sare, muștar; oțet, sosuri
 (condimente); mirodenii, gheață.
 31 Produse agricole, horticoale, fores-
 tiere și cereale, necuprinse în alte
 clase; animale vii; fructe și legume
 proaspete; semințe, plante și flori
 naturale; hrană pentru animale,
 malț.
 35 Publicitate; gestiunea afacerilor
 comerciale; administrație comer-
 cială; lucrări de birou.
 42 Servicii științifice și tehnologice,
 precum și servicii de cercetare și
 concepție, referitoare la acestea;
 servicii de analiză și cercetare
 industrială; cercetare științifică;
 programare pentru calculator.



(210) **M 2008 07355** (111) **098914**
 (151) 20.08.2008
 (732) **SC EDMOND SRL**, Str. G-ral.
 Cristescu nr. 12, sector 1, 010190,
 BUCUREȘTI ROMANIA
 (740) SC RODALL SRL, Str. Polonă nr.
 115, bl. 15, ap.19, sector 1,
 BUCUREȘTI
 (540)

EDMOND

(511) *Produse și/sau servicii grupate pe
clase:*
 14 Metale prețioase și aliajele lor și
 produse din aceste materiale, sau
 placate necuprinse în alte clase;
 giuvaeruri, bijuterii, pietre prețioase;
 ceasornicărie și instrumente de
 cronometrat.
 20 Mobile, oglinzi, rame; produse
 (necuprinse în alte clase) din lemn,
 plută, trestie, stuf, rachită, corn, os,
 fildeș, fanoane de balenă, solzi,
 ambra, sedef, spumă de mare,
 înlocuitori ai tuturor acestor
 materiale sau din materiale plastice.
 30 Cafea, ceai, cacao, zahăr, orez,
 tapioca, sago, înlocuitori de cafea;
 făină și preparate făcute din cereale,
 pâine, produse de patiserie și
 cofetărie, înghețată; miere, sirop de
 melasă; drojdie, praf de copt; sare,
 muștar; oțet, sosuri (condimente);
 mirodenii, gheață.
 32 Bere; ape minerale și gazoase și
 alte băuturi nealcoolice; băuturi din
 fructe și sucuri din fructe; siropuri și
 alte preparate pentru fabricarea
 băuturilor.
 35 Publicitate; gestionarea afacerilor
 comerciale; administrație comer-
 cială; lucrări de birou.
 36 Asigurări; afaceri financiare; afaceri
 monetare; afaceri imobiliare.
 37 Construcții civile; reparații; servicii
 de instalare.
 38 Telecomunicații.

- 39 Transport; ambalare și depozitare de mărfuri; organizare de călătorii.
 41 Servicii publicare reviste, inclusiv publicare on-line; educație, instruire; divertisment; activități sportive și culturale.
 42 Servicii științifice și tehnologice, precum și servicii de cercetare și concepție, referitoare la acestea; servicii de analiză și cercetare industrială; cercetare științifică; programare pentru calculatoare.



- (210) **M 2008 07369** (111) **098365**
 (151) 20.08.2008
 (732) **ACTETIS SRL**, Str. Gării nr. 4, județul Constanța, MANGALIA ROMANIA

(540)



THE REEF-BEACH

- (531) *Clasificare Viena:* 260305; 270511; 290104;
 (591) Culori revendicate: Albastru, Bleu
 (511) *Produse și/sau servicii grupate pe clase:*
 41 Divertisment.
 43 Servicii de alimentație publică și cazare.



- (210) **M 2008 07382** (111) **098149**
 (151) 21.08.2008
 (732) **SC NBG LEASING IFN S.A.**, str. Bilciurești, nr.20-22, et.4, sector 1, 014012, BUCUREȘTI ROMANIA
 (740) SC CAF SERVICII DE MARCA SRL, Str. Garoafelor, bl.P53, sc.A, ap.2, jud. Ilfov SNAGOV
 (540)

WEBLEASE

- (511) *Produse și/sau servicii grupate pe clase:*
 36 Asigurări; afaceri financiare; afaceri monetare; afaceri imobiliare.



- (210) **M 2008 07388** (111) **098817**
 (151) 21.08.2008
 (732) **SC CONSULTING & MANAGEMENT AP SRL**, Str. Cernei, nr. 1-3, bl. E7, sc. A, ap. 15, **, BRAȘOV ROMANIA
 (740) AGENȚIA DE PROPRIETATE INDUSTRIALĂ ARIANA SRL, Str. 15 Noiembrie 90 , sc.B , ap.5 BRAȘOV

(540)



AMX AUTOMOTIVE EXPERT

- (531) *Clasificare Viena:* 260207; 270507; 270511; 270515; 290101;
 (591) Culori revendicate: Roșu
 (511) *Produse și/sau servicii grupate pe clase:*
 12 Aparată de locomoție terestră, aeriană și navală.
 35 Publicitate; gestiunea afacerilor

comerciale; administrație comercială; lucrări de birou; import.export, lanț de magazine.

- 37 Construcții; reparații; servicii de instalații.
 39 Transport; ambalare și depozitare mărfuri-distribuție; organizare de călătorii.
 40 Tratament de materiale.
 42 Servicii științifice și tehnologice, precum și servicii de cercetare și de creație referitoare la acestea; servicii de analiză și de cercetare industrială; crearea și dezvoltarea calculatoarelor și a programelor de calculator.



- (210) **M 2008 07405** (111) **098422**
 (151) 21.08.2008
 (732) **SC SUNKISS SRL**, Str. Iașilor nr. 20, Jud. Cluj, 400146, CLUJ NAPOCA ROMANIA
 (740) INTEGRATOR CONSULTING SRL, Str. Dunării nr. 25, bl. C1, ap. 5, Jud. Cluj CLUJ NAPOCA

(540)

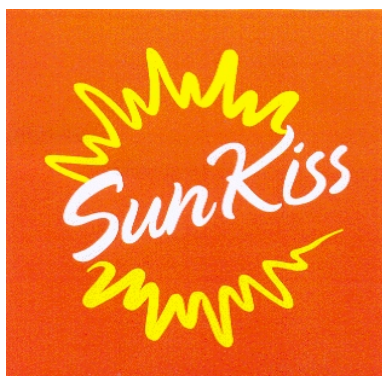

SUN KISS

- (531) *Clasificare Viena:* 261113; 270501; 270524; 290113;
 (591) Culori revendicate: galben, roșu, alb

În conformitate cu articolul 7 din Legea nr 84/1998 : marca a fost

înregistrată pe baza consimțământului titularului mărcii anterioare, conform adresei nr. : 1003125/04.02.2009.

- (511) *Produse și/sau servicii grupate pe clase:*
 44 Servicii medicale, servicii de igienă și îngrijire a frumuseții pentru oameni, servicii de brozare prin mijloace artificiale, servicii de masaj, baie, saună.



- (210) **M 2008 07408** (111) **098085**
 (151) 21.08.2008
 (732) **SC KEMP SRL**, Str. Mihai Eminescu nr. 2, bl. D1, ap. 72, Jud. Neamț, 610010, PIATRA NEAMȚ ROMANIA
 (740) AGENTIA DE PROPRIETATE INDUSTRIALA SI TRANSFER TEHNOLOGIC-STOIAN IOAN, B-dul. Republicii, bl. 46, sc. C, ap. 35, Jud. Neamț ROMAN

(540)



CARTIERUL CALEA PRIMĂVERII, NĂSCUT SUB SEMNUL ANOTIMPULUI TĂU

- (531) *Clasificare Viena:* 050502; 070108; 070125;

În conformitate cu: regula 17 Alineatul 4 din regulamentul de aplicare al Legii 84/1998, conform adresei nr. 1000942/14.01.2009, solicitantul nu revendică un drept exclusiv asupra denumirii:

CARTIERUL CALEA PRIMĂVERII

(511) *Produse și/sau servicii grupate pe clase:*

37 Construcții de locuințe; reparații și instalații aferente construcțiilor de locuințe.



(210) **M 2008 07411** (111) **098350**

(151) 21.08.2008

(732) **CIUHODARU TUDOR**, Str. Aurora nr. 11, Jud. Iași, **, IAȘI ROMANIA

(540)

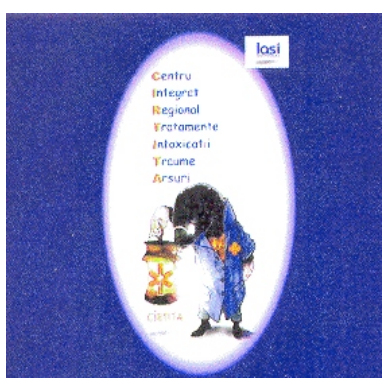

**CIRTITA, CENTRU,
INTEGRAT, REGIONAL,
TRATAMENTE, INTOXICAȚII,
TRAUME, ARSURI**

(531) *Clasificare Viena:* 030507; 030525; 290113;

(591) Culori revendicate: roșu, albastru, galben

În conformitate cu: regula 17 Alineatul 4 din regulamentul de aplicare al Legii 84/1998, conform adresei nr. 1002305/28.01.2009, solicitantul nu revendică un drept exclusiv asupra denumirii:

**CENTRU, INTEGRAT,
REGIONAL, TRATAMENTE,
INTOXICATIE, TRAUME si ARSURI**

(511) *Produse și/sau servicii grupate pe clase:*

44 Servicii medicale; servicii de igienă și de îngrijire a frumuseții pentru oameni.

45 Servicii personale și sociale oferite de către terți, destinate să satisfacă nevoile indivizilor.



(210) **M 2008 07437** (111) **098404**

(151) 22.08.2008

(732) **SC OVERSEAS GROUP IMPEX SRL**, Str. Nicolae G. Caramfil nr. 52-54, sector 1, 014145, BUCUREȘTI ROMANIA

(740) **SC CABINET N D GAVRIL SRL**, Str. Ștefan Negulescu nr. 6A, sector 1 BUCUREȘTI

(540)



**LA GRANDE FAMIGLIA
PASTĂ DE MĂCEȘE**

(531) *Clasificare Viena:* 050708; 250119; 290115;

(591) Culori revendicate: Alb, Cărămiziu, Albastru, Verde, Roșu, Bej

În conformitate cu: regula 17 Alineatul 4 din regulamentul de aplicare al Legii 84/1998, conform adresei nr. 1003343/05.02.2009, solicitantul nu revendică un drept exclusiv asupra denumirii:

PASTA DE MACESE

În conformitate cu articolul 7 din **Legea nr 84/1998** : marca a fost înregistrată pe baza consimțământului

titularului mărcii anterioare, conform adresei nr. : 1003343/05.02.2009.

- (511) *Produse și/sau servicii grupate pe clase:*
- 29 Fructe și legume conservate, congelate, uscate și fierte; jeleuri, dulcețuri, compoturi.
- 35 Publicitate; gestiunea afacerilor comerciale; administrație comercială.
- 39 Transport; ambalarea și depozitarea mărfurilor; organizarea de călătorii.
- 40 Tratament de materiale; prelucrarea fructelor și legumelor.



- (210) **M 2008 07438** (111) **098356**
 (151) 22.08.2008
 (732) **SC OVERSEAS GROUP IMPEX SRL**, Str. Nicolae G. Caramfil nr. 52-54, sector 1, 014145, BUCUREȘTI ROMANIA
 (740) SC CABINET N D GAVRIL SRL, Str. Ștefan Negulescu nr. 6A, sector 1 BUCUREȘTI

(540)



**LA GRANDE FAMIGLIA
 DULCEAȚĂ DIN COAJĂ DE
 PORTOCAL**

- (531) *Clasificare Viena:* 050711; 050722; 250119; 290115;
- (591) Culori revendicate: Alb, Cărămiziu, Albastru, Verde, Bej

În conformitate cu: regula 17 Alineatul 4 din regulamentul de aplicare al Legii 84/1998, conform adresei nr.

1003339/05.02.2009, solicitantul nu revendică un drept exclusiv asupra denumirii:

**DULCEAȚĂ DIN COAJĂ DE
 PORTOCAL**

În conformitate cu articolul 7 din **Legea nr 84/1998** : marca a fost înregistrată pe baza consimțământului titularului mărcii anterioare, conform adresei nr. : 1003339/05.02.2009.

- (511) *Produse și/sau servicii grupate pe clase:*
- 29 Fructe și legume conservate, congelate, uscate și fierte; jeleuri, dulcețuri, compoturi.
- 35 Publicitate; gestiunea afacerilor comerciale; administrație comercială.
- 39 Transport; ambalarea și depozitarea mărfurilor; organizarea de călătorii.
- 40 Tratament de materiale; prelucrarea fructelor și legumelor.



- (210) **M 2008 07439** (111) **098357**
 (151) 22.08.2008
 (732) **SC OVERSEAS GROUP IMPEX SRL**, Str. Nicolae G. Caramfil nr. 52-54, sector 1, 014145, BUCUREȘTI ROMANIA
 (740) SC CABINET N D GAVRIL SRL, Str. Ștefan Negulescu nr. 6A, sector 1 BUCUREȘTI

(540)



**LA GRANDE FAMIGLIA
 DULCEAȚĂ DE VIȘINE**

- (531) *Clasificare Viena:* 050716; 250119; 290115;

(591) Culori revendicate: Alb, Cărămiziu, Albastru, Verde, Vișiniu, Bej

În conformitate cu: regula 17 Alineatul 4 din regulamentul de aplicare al Legii 84/1998, conform adresei nr. 1003341/05.02.2009, solicitantul nu revendică un drept exclusiv asupra denumirii:

DULCEAȚĂ DE VIȘINE

În conformitate cu articolul 7 din

Legea nr 84/1998 : marca a fost înregistrată pe baza consimțământului titularului mărcii anterioare, conform adresei nr. : 1003341/05.02.2009.

(511) *Produse și/sau servicii grupate pe clase:*

- 29 Fructe și legume conservate, congelate, uscate și fierte; jeleuri, dulcețuri, compoturi.
- 35 Publicitate; gestiunea afacerilor comerciale; administrație comercială.
- 39 Transport; ambalarea și depozitarea mărfurilor; organizarea de călătorii.
- 40 Tratament de materiale; prelucrarea fructelor și legumelor.



(210) **M 2008 07440** (111) **098358**

(151) 22.08.2008

(732) **SC OVERSEAS GROUP IMPEX SRL**, Str. Nicolae G. Caramfil nr. 52-54, sector 1, 014145, BUCUREȘTI ROMANIA

(740) SC CABINET N D GAVRIL SRL, Str. Ștefan Negulescu nr. 6A, sector 1 BUCUREȘTI

(540)



**LA GRANDE FAMILIA
DULCEAȚĂ DE ZMEURĂ**

(531) *Clasificare Viena:* 050708; 250119; 290115;

(591) Culori revendicate: Alb, Cărămiziu, Albastru, Verde, Roșu

În conformitate cu: regula 17 Alineatul 4 din regulamentul de aplicare al Legii 84/1998, conform adresei nr. 1003340/05.02.2009, solicitantul nu revendică un drept exclusiv asupra denumirii:

DULCEAȚĂ DE ZMEURĂ

(511) *Produse și/sau servicii grupate pe clase:*

- 29 Fructe și legume conservate, congelate, uscate și fierte; jeleuri, dulcețuri, compoturi.
- 35 Publicitate; gestiunea afacerilor comerciale; administrație comercială.
- 39 Transport; ambalarea și depozitarea mărfurilor; organizarea de călătorii.
- 40 Tratament de materiale; prelucrarea fructelor și legumelor.



- (210) **M 2008 07443** (111) **098359**
 (151) 22.08.2008
 (732) **SC OVERSEAS GROUP IMPEX SRL**, Str. Nicolae G. Caramfil nr. 52-54, sector 1, 014145, BUCUREȘTI ROMANIA
 (740) SC CABINET N.D. GAVRIL SRL, Str.Stefan Negulescu nr.6A, sector 1 BUCURESTI

(540)



**LA GRANDE FAMIGLIA
 ANANAS FELII**

- (531) *Clasificare Viena*: 020719; 050717; 050722; 290115;
 (591) Culori revendicate: alb, albastru, cărămiziu, maro, galben, verde

În conformitate cu: regula 17 Alineatul 4 din regulamentul de aplicare al Legii 84/1998, conform adresei nr. 1003330/05.02.2009, solicitantul nu revendică un drept exclusiv asupra denumirii:

ANANAS FELII

- (511) *Produse și/sau servicii grupate pe clase:*
 29 Fructe și legume conservate, congelate, uscate și fierte; compoturi.
 35 Publicitate; gestiunea afacerilor comerciale; administrație comercială.



- (210) **M 2008 07445** (111) **098360**
 (151) 22.08.2008
 (732) **SC OVERSEAS GROUP IMPEX SRL**, Str. Nicolae G. Caramfil nr. 52-54, sector 1, 014145, BUCUREȘTI ROMANIA
 (740) SC CABINET N.D. GAVRIL SRL, Str.Stefan Negulescu nr.6A, sector 1 BUCURESTI

(540)

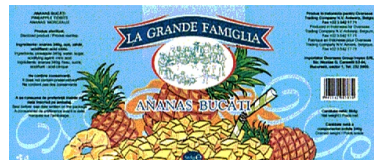

**LA GRANDE FAMIGLIA
 ANANAS BUCĂȚI**

- (531) *Clasificare Viena*: 020719; 050717; 050724; 290115;
 (591) Culori revendicate: alb, albastru, cărămiziu, maro, galben, verde, bleu

În conformitate cu: regula 17 Alineatul 4 din regulamentul de aplicare al Legii 84/1998, conform adresei nr. 1003329/05.02.2009, solicitantul nu revendică un drept exclusiv asupra denumirii:

ANANAS BUCĂȚI

În conformitate cu articolul 7 din Legea nr 84/1998 : marca a fost înregistrată pe baza consimțământului titularului mărcii anterioare, conform adresei nr. : 1003329/05.02.2009.

- (511) *Produse și/sau servicii grupate pe clase:*
 29 Fructe și legume conservate, congelate, uscate și fierte; compoturi.
 35 Publicitate; gestiunea afacerilor comerciale; administrație comercială.



(210) **M 2008 07458** (111) **098405**

(151) 25.08.2008

(732) **DIAMOND BIJOU SRL**, Str. Făgetului nr. 144, bl. ST 2, sc. A, parter, 900654, CONSTANȚA ROMANIA

(740) AGENȚIA DE PROPRIETATE INDUSTRIALA ARIANA, B-dul 15 Noiembrie, Nr. 90, Sc. B, Ap. 5 BRAȘOV

(540)



TV

(531) *Clasificare Viena:* 260403; 260418;

În conformitate cu: regula 17 Alineatul 4 din regulamentul de aplicare al Legii 84/1998, conform adresei nr. 1003456/06.02.2009, solicitantul nu revendică un drept exclusiv asupra denumirii:

TV

(511) *Produse și/sau servicii grupate pe clase:*

35 Publicitate; gestiunea afacerilor comerciale; administrație comercială; lucrări de birou; import-export, lanț de magazine.

38 Telecomunicații.

41 Educație; instruire; divertisment; activități sportive și culturale.



(210) **M 2008 07496** (111) **098098**

(151) 26.08.2008

(732) **SC ROLLEXPERT SRL**, Str. Fabricii, nr. 46, corp X1-Y1, et. 1, spațiile 2, 20 și 25, sect. 6, **, BUCUREȘTI ROMANIA

(540)



ROLLEXPERT

(591) Culori revendicate: Roșu, Alb, Galben, Verde, Albastru

(511) *Produse și/sau servicii grupate pe clase:*

6 Metale comune și aliajele lor; materiale de construcție metalice; construcții transportabile metalice; materiale metalice pentru căile ferate; cabluri și fire neelectrice; produse de lăcătușerie și feronerie metalică; tuburi metalice; case de bani; produse metalice necuprinse în alte clase; minereuri.

24 Tesături și produse textile necuprinse în alte clase; cuverturi de pat și de masă.

37 Construcții; reparații; servicii de instalații.



(210) **M 2008 07507** (111) **098600**

(151) 26.08.2008

(732) **SC OMNISOFTE SRL**, Str. Ritmului nr. 14, bl. 432, sc. B, et. 9, ap. 81, sector 2, BUCUREȘTI ROMANIA

(540)

LAPTOPMALL

(511) *Produse și/sau servicii grupate pe clase:*

35 Publicitate; conducerea și administrarea afacerilor; lucrări de birou.

42 Servicii în domeniile științifice și tehnologice ca și cercetarea și proiectarea aferente; servicii de analiză și cercetare industrială; proiectare și dezvoltare hardware și software.



(210) **M 2008 07509** (111) **098601**

(151) 26.08.2008

(732) **SC OMNISOFT SRL**, Str. Ritmului nr. 14, bl. 432, sc. B, et. 9, ap. 81, sector 2, BUCUREȘTI ROMANIA

(540)



GPS MALL

(531) *Clasificare Viena:* 260408; 260418; 290115;

(591) Culori revendicate: galben, verde, roșu, albastru, violet

În conformitate cu: regula 17 Alineatul 4 din regulamentul de aplicare al Legii 84/1998, conform adresei nr. 1004313/13.02.2009, solicitantul nu revendică un drept exclusiv asupra denumirii:

GPS si MALL pentru serviciile din clasa 35 si GPS pentru serviciile din clasa 42

(511) *Produse și/sau servicii grupate pe clase:*

35 Publicitate; conducerea și administrarea afacerilor; lucrări de birou.

42 Servicii în domeniile științifice și tehnologice ca și cercetarea și proiectarea aferente; servicii de analiză și cercetare industrială; proiectare și dezvoltare hardware și software.



(210) **M 2008 07510** (111) **098602**

(151) 26.08.2008

(732) **SC OMNISOFT SRL**, Str. Ritmului nr. 14, bl. 432, sc. B, et. 9, ap. 81, sector 2, BUCUREȘTI ROMANIA

(540)



UMPC MALL

(531) *Clasificare Viena:* 260408; 260418; 290115;

(591) Culori revendicate: galben, verde, roșu, albastru, violet

În conformitate cu: regula 17 Alineatul 4 din regulamentul de aplicare al Legii 84/1998, conform adresei nr. *UMPC si MALL pentru serviciile din clasa 35 si UMPC pentru serviciile "proiectare si dezvoltare hardware si soft ware" din clas*, solicitantul nu revendică un drept exclusiv asupra denumirii:

UMPC si MALL pentru serviciile din clasa 35 si UMPC pentru serviciile

"proiectare si dezvoltare hardware si soft ware" din clas

(511) *Produse și/sau servicii grupate pe clase:*

35 Publicitate; conducerea și administrarea afacerilor; lucrări de birou.

42 Servicii în domeniile științifice și tehnologice ca și cercetarea și proiectarea aferente; servicii de analiză și cercetare industrială; proiectare și dezvoltare hardware și software.



(210) **M 2008 07511** (111) **098603**

(151) 26.08.2008

(732) **SC OMNISOFTE SRL**, Str. Ritmului nr. 14, bl. 432, sc. B, et. 9, ap. 81, sector 2, BUCUREȘTI ROMANIA

(540)



PDA MALL

(531) *Clasificare Viena:* 260408; 260418; 290115;

(591) Culori revendicate: galben, verde, roșu, albastru, violet

În conformitate cu: regula 17 Alineatul 4 din regulamentul de aplicare al Legii 84/1998, conform adresei nr. *PDA si MALL pentru serviciile din clasa 35 si PDA pentru serviciile de proiectare si dezvoltare hardware si software din clasa*, solicitantul nu revendică un drept exclusiv asupra

denumirii:

PDA si MALL pentru serviciile din clasa 35 si PDA pentru serviciile de proiectare si dezvoltare hardware si software din clasa

(511) *Produse și/sau servicii grupate pe clase:*

35 Publicitate; conducerea și administrarea afacerilor; lucrări de birou.

42 Servicii în domeniile științifice și tehnologice ca și cercetarea și proiectarea aferente; servicii de analiză și cercetare industrială; proiectare și dezvoltare hardware și software.



(210) **M 2008 07517** (111) **097962**

(151) 27.08.2008

(732) **SC PRO TV SA**, B-dul Pache Protopopescu nr. 109, sect. 2, 021409, BUCUREȘTI ROMANIA

(540)



INFORMATIA

(531) *Clasificare Viena:* 261111; 270503; 270508; 270512; 290115;

(591) Culori revendicate: portocaliu, verde, alb, roșu, albastru, negru

În conformitate cu: regula 17 Alineatul 4 din regulamentul de aplicare al Legii 84/1998, conform adresei nr. *1000290/08.01.2009*, solicitantul nu revendică un drept exclusiv asupra denumirii:

INFORMAȚIA

- (511) *Produse și/sau servicii grupate pe clase:*
- 16 Publicații periodice, reviste, albume, cataloage, pliante, broșuri, tipărituri.
- 35 Publicitate.
- 38 Telecomunicații, servicii internet; difuzare de programe și emisiuni radio și televiziune, internet.
- 41 Realizarea de programe și emisiuni de radio și televiziune, internet; educație; divertisment; activități culturale; jocuri și concursuri.
- 42 Servicii de creare și menținere de site web.



- (210) **M 2008 07518** (111) **097963**
- (151) 27.08.2008
- (732) **SC PRO TV SA**, B-dul Pache Protopopescu nr. 109, sect. 2, 021409, BUCUREȘTI ROMANIA
- (540)

SPORT.RO IN FORMATIE

În conformitate cu: regula 17 Alineatul 4 din regulamentul de aplicare al Legii 84/1998, conform adresei nr. 1000291/08.01.2009, solicitantul nu revendică un drept exclusiv asupra denumirii:

SPORT si .RO

- (511) *Produse și/sau servicii grupate pe clase:*
- 16 Publicații periodice, reviste, albume, cataloage, pliante, broșuri, tipărituri
- 35 Publicitate.
- 38 Telecomunicații, servicii internet; difuzare de programe și emisiuni radio și televiziune, internet..
- 41 Realizarea de programe și emisiuni de radio și televiziune, internet; educație; divertisment; activități culturale; jocuri și concursuri.
- 42 Servicii de creare și menținere de site web.



- (210) **M 2008 07619** (111) **098086**
- (151) 28.08.2008
- (732) **GALLAHER LIMITED**, Members Hill, Brooklands Road, Weybridge, Surrey KT12 OQU, Anglia, , REGATUL UNIT
- (740) CABINET MIHAI LUCIAN MICULITI & ASOCIATII SCA (LINKLATERS), Str. Nicolae Iorga nr. 8, sector 1 BUCUREȘTI

(540)



B & H, BENSON & HEDGES WHITE

- (531) *Clasificare Viena:* 190301; 290113;
- (591) Culori revendicate: Portocaliu, Galben, Alb

În conformitate cu: regula 17 Alineatul 4 din regulamentul de aplicare al Legii 84/1998, conform adresei nr. 1001557/20.01.2009, solicitantul nu revendică un drept exclusiv asupra denumirii:

WHITE

- (511) *Produse și/sau servicii grupate pe clase:*
- 34 Tutun, fie prelucrat sau neprelucrat; tutun de fumat, tutun de pipă, tutun pentru țigarete de rulat; tutun de mestecat; țigarete, țigări, trabucuri, cigarillos; substanțe pentru fumat vândute separat sau în amestec cu tutun, niciuna nefiind utilizată în scopuri curative sau medicinale;

tutun de prizat; articole pentru fumători; hârtii pentru țigarete; muștiucuri pentru țigarete și chibrituri.



(210) **M 2008 07620** (111) **098087**

(151) 28.08.2008

(732) **GALLAHER LIMITED**, Members Hill, Brooklands Road, Weybridge, Surrey KT12 OQU, Anglia, , REGATUL UNIT

(740) CABINET MIHAI LUCIAN MICULITI & ASOCIATII SCA (LINKLATERS), Str. Nicolae Iorga nr. 8, sector 1 BUCUREȘTI

(540)

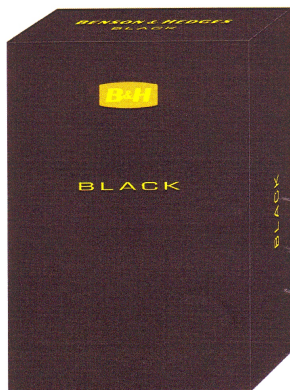

B & H, BENSON & HEDGES BLACK

(531) *Clasificare Viena:* 190301; 290113;

(591) Culori revendicate: Negru, Portocaliu, Galben

În conformitate cu: regula 17 Alineatul 4 din regulamentul de aplicare al Legii 84/1998, conform adresei nr. 1001557/20.01.2009, solicitantul nu revendică un drept exclusiv asupra denumirii:

BLACK

(511) *Produse și/sau servicii grupate pe clase:*

34 Tutun, fie prelucrat sau neprelucrat; tutun de fumat, tutun de pipă, tutun pentru țigarete de rulat; tutun de mestecat; țigarete, țigări, trabucuri, cigarillos; substanțe pentru fumat vândute separat sau în amestec cu tutun, niciuna nefiind utilizată în scopuri curative sau medicinale; tutun de prizat; articole pentru fumători; hârtii pentru țigarete; muștiucuri pentru țigarete și chibrituri.



(210) **M 2008 07631** (111) **098305**

(151) 29.08.2008

(732) **IONESCU MIHAI DUMITRU**, Str. Erou Iancu Nicolae nr. 103, Vila E 25, Jud. Ilfov, 0771190, PIPERA-VOLUNTARI ROMANIA

(540)

SMARTFOTBAL.RO

În conformitate cu: regula 17 Alineatul 4 din regulamentul de aplicare al Legii 84/1998, conform adresei nr. 1002713/02.02.2009, solicitantul nu revendică un drept exclusiv asupra denumirii:

.ro

(511) *Produse și/sau servicii grupate pe clase:*

35 Publicitate; gestiunea afacerilor comerciale; administrație comercială; lucrări de birou.



(210) **M 2008 07662** (111) **098351**

(151) 29.08.2008

(732) **SC AVERSA SA**, Str. Ziduri Moși nr. 25, sector 2, 021203, BUCUREȘTI ROMANIA

(540)

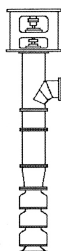

MA

AVERSA MA

(531) *Clasificare Viena:* 150101; 150117; 150123;

(511) *Produse și/sau servicii grupate pe clase:*

7 Pompe pentru instalații industriale; pompe verticale, diagonale, multietajate, cu transmisie lungă, pentru alimentări apă, irigații și desecari.



(210) **M 2008 07731** (111) **098380**

(151) 02.09.2008

(732) **SC D-TOYS SRL**, Str. Vulturilor nr.9, județul Covasna, 520004, SF. GHEORGHE ROMANIA

(540)



PUZZLE CREATIV

(531) *Clasificare Viena:* 270503; 270519; 290106;

(591) Culori revendicate: gri

În conformitate cu: regula 17 Alineatul 4 din regulamentul de aplicare al Legii 84/1998, conform adresei nr. 1002762/02.02.2009, solicitantul nu revendică un drept exclusiv asupra denumirii:

PUZZLE

(511) *Produse și/sau servicii grupate pe clase:*

28 Jocuri, jucării; articole de gimnastică și de sport, necuprinse în alte clase; decorațiuni (ornamente) pentru pomul de Crăciun.

35 Publicitate; gestiunea afacerilor comerciale; administrație comercială; lucrări de birou.



(210) **M 2008 07736** (111) **098915**

(151) 02.09.2008

(732) **SC KATUNA SRL**, Str. General Magheru nr. 8, bl. S1, sc. G, et. 7, ap. 27, Jud. Vâlcea, **, RÂMNICU VÂLCEA ROMANIA

(740) ARIANA BRAND EXPERT SRL, Calea Severinului, bl.11, sc.1, ap.1, județ Dolj CRAIOVA

(540)



PERFECT OFFICE...ORIUNDE EXISTA UN BIROU!

(531) *Clasificare Viena:* 260418; 270519; 270524; 290113;

(591) Culori revendicate: negru, roșu, alb

(511) *Produse și/sau servicii grupate pe clase:*

35 Publicitate; gestiunea afacerilor comerciale; administrație comercială; lucrări de birou; import-export, lanț de magazine.



(210) **M 2008 07746** (111) **098210**

(151) 02.09.2008

(732) **SC RAL COLOR SRL**, Șos Pantelimon nr. 256, bl. 53, ap. 154, sector 2, BUCUREȘTI ROMANIA

(540)

ROVIS

(511) *Produse și/sau servicii grupate pe clase:*

2 Vopsele și materiale colorante.

35 Publicitate; gestiunea afacerilor comerciale; administrație comercială; lucrări de birou.



(210) **M 2008 07773** (111) **098415**

(151) 03.09.2008

(732) **CODRIN TIREA**, Str. Păltiniș nr. 10, Jud. Brașov, 500102, BRAȘOV ROMANIA

(540)



M2 MARKET

(531) *Clasificare Viena:* 070124; 260418; 270508; 270515;

În conformitate cu: regula 17 Alineatul 4 din regulamentul de aplicare al Legii 84/1998, conform adresei nr. 1002533/29.0.2009, solicitantul nu revendică un drept exclusiv asupra denumirii:

MARKET

(511) *Produse și/sau servicii grupate pe clase:*

16 Hârtie, carton și produse din aceste materiale, necuprinse în alte clase; produse de imprimare; articole pentru legătorie; fotografii; papetărie; adezivi (materiale colante) pentru papetărie sau menaj; materiale pentru artiști; pensule; mașini de scris și articole de birou (cu excepția mobilelor); materiale de instruire sau învățământ (cu excepția aparatelor); materiale plastice pentru ambalaj (necuprinse în alte clase); caractere tipografice; clișee.

35 Publicitate; gestiunea afacerilor comerciale; administrație comercială; lucrări de birou.

41 Educație; instruire; divertisment; activități sportive și culturale.



(210) **M 2008 07777** (111) **098581**

(151) 03.09.2008

(732) **SC DOOR MET SRL**, Str. Chimiei, nr. 2, **, BACĂU ROMANIA

(740) **CABINET INDIVIDUAL PROPRIETATE INDUSTRIALA ALECU BOGDAN**, Str. Lucrețiu Pătrășcanu nr. 2, sc.B, ap.2 BACĂU

(540)



DOORMET

(531) *Clasificare Viena*: 260205; 270503; 270511; 290103;

(591) Culori revendicate: Verde

(511) *Produse și/sau servicii grupate pe clase*:

19 Materiale de construcție nemetalice, conducte rigide nemetalice pentru construcție; asfalt, smoală, bitum; construcții transportabile nemetalice; monumente nemetalice.



(210) **M 2008 07781** (111) **098438**

(151) 03.09.2008

(732) **RAUL PETRU CIURTIN**, Str. Marin Sorescu, nr. 3, ALBA IULIA ROMANIA

(740) SC CABINET ANI FUCIU SRL, Bl. P53, sc.A, parter, ap.1, județ Ilfov SNAGOV

(540)

BARDEZZI

În conformitate cu: regula 17 Alineatul 4 din regulamentul de aplicare al Legii 84/1998, conform adresei nr. 1003537/09.02.2009, solicitantul nu revendică un drept exclusiv asupra denumirii:

BAR DE ZI

(511) *Produse și/sau servicii grupate pe clase*:

5 Produse farmaceutice și veterinare; produse igienice pentru medicină; substanțe dietetice de uz medical, alimente pentru sugari; plasturi și materiale pentru pansamente; materiale pentru plombarea dinților și pentru mulaje dentare; dezinfectante; produse pentru distrugerea animalelor dăunătoare, fungicide, ierbicide.

28 Jocuri, jucării; articole de gimnastică

și de sport necuprinse în alte clase; decorațiuni (ornamente) pentru pomul de Crăciun.

29 Carne, pește, păsări și vânat; extracte din carne; fructe și legume conservate, congelate, uscate și fierte; jeleuri, dulcețuri, compoturi; ouă, lapte și produse lactate; uleiuri și grăsimi comestibile.

30 Cafea, ceai, cacao, zahăr, orez, tapioca, sago, înlocuitori de cafea; făină și preparate făcute din cereale, pâine, produse de patiserie și cofetărie, înghețată comestibilă; miere, sirop de melasă; drojdie, praf de copt; sare, muștar; oțet, sosuri (condimente); mirodenii, gheață.

31 Produse agricole, horticoale, forestiere și cereale, necuprinse în alte clase; animale vii; fructe și legume proaspete; semințe, plante și flori naturale; alimente pentru animale, malț.

32 Bere; ape minerale și gazeoase și alte băuturi nealcoolice; băuturi din fructe și sucuri de fructe; siropuri și alte preparate pentru fabricarea băuturilor.

33 Băuturi alcoolice (cu excepția berii).

35 Publicitate; gestiunea afacerilor comerciale; administrație comercială; lucrări de birou.

39 Transport; ambalarea și depozitarea mărfurilor; organizarea de călătorii.

41 Educație; instruire; divertisment; activități sportive și culturale.

43 Servicii de alimentație publică; servicii de cazare temporară.

44 Servicii medicale; servicii veterinare; servicii de igienă și de îngrijire a frumuseții pentru oameni sau animale; servicii de agricultură, horticultură și de silvicultură.



(210) **M 2008 07785** (111) **098239**
 (151) 03.09.2008
 (732) **SC ANVERINO SOFTWARE SRL**,
 Str. Grădiștea, nr. 5, bl. B5, sc. 2,
 ap. 34, sect. 4, BUCUREȘTI
 ROMANIA

(540)

COLUMB

(511) *Produse și/sau servicii grupate pe clase:*
 16 Publicații periodice, reviste.
 35 Publicitate, tratamentul textelor
 (editare, redactare).
 39 Servicii turistice (organizarea de
 călătorii, excursii).
 43 Servicii de cazare temporară
 (servicii turistice).



(210) **M 2008 07824** (111) **098916**
 (151) 04.09.2008
 (732) **SC MONO AUDIO SRL**, B-dul.
 Carol I, nr. 45, ap. 21, sector 2,
 020867, BUCUREȘTI ROMANIA

(540)



WE COME IN STEREO

(531) *Clasificare Viena:* 260104; 260105;
 (511) *Produse și/sau servicii grupate pe clase:*
 35 Publicitate; gestiunea afacerilor
 comerciale; administrație comer-
 cială; lucrări de birou.
 41 Educație; instruire; divertisment;
 activități sportive și culturale.



(210) **M 2008 07838** (111) **098560**
 (151) 05.09.2008
 (732) **SC GALMOPAN SA**, B-dul. George
 Coșbuc nr. 257, județul Galați,
 800157, GALAȚI ROMANIA

(540)

NOR

(511) *Produse și/sau servicii grupate pe clase:*
 29 Carne, pește, păsări și vânat;
 extracte din carne; fructe și legume
 conservate, congelate, uscate și
 fierte; jeleuri, dulcețuri, compoturi;
 ouă, lapte și produse lactate; uleiuri
 și grăsimi comestibile.
 30 Cafea, ceai, cacao, zahăr, orez,
 tapioca, sago, înlocuitori de cafea;
 făină și preparate făcute din cereale,
 pâine, produse de patiserie și
 cofetărie, înghețată comestibilă;
 miere, sirop de melasă; drojdie, praf
 de copt; sare, muștar; oțet, sosuri
 (condimente); mirodenii, gheață.



(210) **M 2008 07840** (111) **098561**
 (151) 05.09.2008
 (732) **SC GALMOPAN SA**, B-dul. George
 Coșbuc nr. 257, județul Galați,
 800157, GALAȚI ROMANIA

(540)

GEMIO

(511) *Produse și/sau servicii grupate pe clase:*
 29 Carne, pește, păsări și vânat;
 extracte din carne; fructe și legume
 conservate, uscate și fierte; jeleuri,
 dulcețuri, compoturi; ouă, lapte și
 produse lactate; uleiuri și grăsimi
 comestibile.
 30 Cafea, ceai, cacao, zahăr, orez,
 tapioca, sago, înlocuitori de cafea;

făină și preparate făcute din cereale, pâine, produse de patiserie și cofetărie, înghețată comestibilă; miere, sirop de melasă; drojdie, praf de copt; sare, muștar; oțet, sosuri (condimente); mirodenii, gheață.



(210) **M 2008 07864** (111) **098326**
(151) 08.09.2008

(732) **SC ONCOS IMPEX SRL**, Str. Donath nr. 76, Jud. Cluj, 400287, CLUJ NAPOCA ROMANIA

(740) INTEGRATOR CONSULTING SRL, Str. Dunării nr. 25, bl. C1, ap. 5, Jud. Cluj CLUJ NAPOCA

(540)

TONUS

(511) *Produse și/sau servicii grupate pe clase:*

41 Educație; instruire; divertisment; activități sportive și culturale, inclusiv servicii de întreținere în cluburi sau săli de cultură fizică.

44 Servicii de igienă corporală și de înfrumusețare oferite oamenilor.



(210) **M 2008 07878** (111) **098013**
(151) 08.09.2008

(732) **SC BUSINESS INDEED SRL**, Str. Iancu de Hunedoara nr. 1, bl. A7a, sc. B, ap. 4, județul Argeș, **, PITESTI ROMANIA

(540)



HELLO PITESTI

(531) *Clasificare Viena:* 070124; 241517; 270515;

(511) *Produse și/sau servicii grupate pe clase:*

35 Publicitate; conducerea și administrarea afacerilor; lucrări de birou; anunțuri publicitare; cercetarea pieței; cronică publicitară; închiriere de spații publicitare; închiriere de timp publicitar în mijloacele de comunicare; materiale publicitare; opinie (sondaje de opinie); publicitar (difuzare de anunțuri); publicitar (difuzare material); publicitar (închiriere de spații); revista presei.

38 Telecomunicații (forumuri de discuții); informații (știri, agenții); mesaje (transmitere de mesaje și de imagini asistate de calculator).

41 Educație; instruire; divertisment; activități sportive și culturale; exploatarea publicațiilor electronice online nedescărcabile; imagini digitale; informații în materie de divertisment; informații în materie de educație; informații în materie de recreere; organizarea de concursuri (educație sau divertisment); organizarea de expoziții în scopuri culturale sau educative; publicare de texte, altele decât textele publicitare; redactarea de texte, altele decât cele publicitare; spectacole live.

42 Servicii în domeniile științei și tehnologiei ca și cercetarea și proiectarea aferente; servicii de analiză și cercetare industrială; proiectare și dezvoltare hardware software; motoare de căutare.



(210) **M 2008 07885** (111) **098361**
(151) 08.09.2008

(732) **SC TRANSILVANIA HOLIDAY SRL**, Calea Turzii nr. 101, județul Cluj, **, CLUJ NAPOCA ROMANIA

(740) ROVALCONS SRL AGENTIE DE PROPRIETATE INTELECTUALA - IOACARA VALENTIN, Str. Orizontului nr. 1, bl. R 10, ap. 27, județul Prahova CÂMPINA

(540)



TH TRANSILVANIA HOLIDAY

(531) *Clasificare Viena:* 240110; 240125; 270504; 270506; 290113;

(591) Culori revendicate: visiniu, auriu, negru

În conformitate cu: regula 17 Alineatul 4 din regulamentul de aplicare al Legii 84/1998, conform adresei nr. 1003380/05.02.2009, solicitantul nu revendică un drept exclusiv asupra denumirii:

TRANSILVANIA HOLIDAY

(511) *Produse și/sau servicii grupate pe clase:*

41 Servicii de divertisment, activități culturale, organizare nunți și alte evenimente.

43 Servicii de alimentație publică; restaurant, baruri, cafenele, snack-baruri, fast-fooduri, cofetării, catering, închirieri săli pentru reuniuni; servicii de cazare.



(210) **M 2008 07917** (111) **098211**
(151) 10.09.2008

(732) **SC SUN MEDIC INVEST SRL**, Str. Turnu Măgurele nr. 270D, sector 4, BUCUREȘTI ROMANIA

(740) AGENȚIA DE PROPRIETATE INDUSTRIALĂ ARIANA SRL, Str. 15 Noiembrie 90, sc.B, ap.5 BRAȘOV

(540)

MAGNOSUN

(511) *Produse și/sau servicii grupate pe clase:*

5 Produse farmaceutice și veterinare; produse igienice pentru medicină; substanțe dietetice de uz medical, alimente pentru sugari; plasturi și materiale pentru pansamente; materiale pentru plombarea dinților și pentru mulaje dentare; dezinfectante; produse pentru distrugerea animalelor dăunătoare, fungicide, ierbicide.



(210) **M 2008 07919** (111) **098406**
(151) 10.09.2008

(732) **ADL BUSINESS SRL**, Nr. 83A, jud. Galați, 807089, COM. COSMEȘTI ROMANIA

(540)



ANEMON

(531) *Clasificare Viena:* 050520; 270507; 270511; 290113;

- (591) Culori revendicate: Portocaliu, Verde, Mov
- (511) *Produse și/sau servicii grupate pe clase:*
- 29 Carne, pește, păsări și vânat; extracte din carne; fructe și legume conservate, uscate și fierte; jeleuri, dulcețuri, compoturi; ouă, lapte și produse lactate; uleiuri și grăsimi comestibile.
- 31 Produse agricole, horticole, forestiere și cereale, necuprinse în alte clase; animale vii; fructe și legume proaspete; semințe, plante și flori naturale; alimente pentru animale, malț.
- 43 Servicii de alimentație publică; servicii de cazare temporară.



- (210) **M 2008 07927** (111) **098565**
 (151) 10.09.2008
 (732) **SC AVI SEB IMPEX SRL**, Str. Matei Basarab nr. 2/21, județul Maramureș, 430182, BAI A MARE ROMANIA
 (740) NEACSU CARMEN AUGUSTINA PFA, Str. Rozelor, nr. 12/3 BAI A MARE
- (540)



MILAPO CAȘCAVAL PINTEA

- (531) *Clasificare Viena:* 050510; 060102; 260116; 260418; 290114;

- (591) Culori revendicate: verde, alb, portocaliu, crem

În conformitate cu: regula 17 Alineatul 4 din regulamentul de aplicare al Legii 84/1998, conform adresei nr. 12.09.2008, solicitantul nu revendică un drept exclusiv asupra denumirii:

CASCAVAL si PRODUS MARAMURESEAN

- (511) *Produse și/sau servicii grupate pe clase:*
- 29 Carne, pește, păsări, vânat; extracte din carne; fructe și legume conservate, uscate și fierte; jeleuri, dulcețuri, compoturi; ouă, lapte și produse lactate; uleiuri și grăsimi comestibile.



- (210) **M 2008 07929** (111) **098582**
 (151) 10.09.2008
 (732) **SC AVI SEB IMPEX SRL**, Str. Matei Basarab nr. 2/21, județul Maramureș, 430182, BAI A MARE ROMANIA
 (740) NEACSU CARMEN AUGUSTINA PFA, Str. Rozelor, nr. 12/3 BAI A MARE
- (540)



MILAPO RULADĂ DE CAȘCAVAL CU ȘUNCĂ

- (531) *Clasificare Viena:* 011524; 060102; 260116; 260418; 290115;

(591) Culori revendicate: galben, verde, gri, albastru, maro

În conformitate cu: regula 17 Alineatul 4 din regulamentul de aplicare al Legii 84/1998, conform adresei nr. 12.09.2008, solicitantul nu revendică un drept exclusiv asupra denumirii:

RULADA DE CASCAVAL

(511) *Produse și/sau servicii grupate pe clase:*

29 Carne, pește, păsări, vânat; extracte din carne; fructe și legume conservate, uscate și fierte; jeleurii, dulcetuiri, compoturi; ouă, lapte și produse lactate; uleiuri și grăsimi comestibile.



(210) **M 2008 07930** (111) **098586**

(151) 10.09.2008

(732) **SC AVI SEB IMPEX SRL**, Str. Matei Basarab nr. 2/21, județul Maramureș, 430182, BAI A MARE ROMANIA

(740) NEACSU CARMEN AUGUSTINA PFA, Str. Rozelor, nr. 12/3 BAI A MARE

(540)



MILAPO

(531) *Clasificare Viena:* 260418; 260424; 270512; 290113;

(591) Culori revendicate: verde, albastru, alb

(511) *Produse și/sau servicii grupate pe clase:*

29 Carne, pește, păsări, vânat; extracte din carne; fructe și legume conservate, uscate și fierte; jeleurii,

dulcetuiri, compoturi; ouă, lapte și produse lactate; uleiuri și grăsimi comestibile.



(210) **M 2008 08009** (111) **098180**

(151) 12.09.2008

(732) **SC AUDIO MALL SRL**, Bdul. Pictor Nicolae Grigorescu nr. 55, bl. M1, sc. B, et. 9, ap. 72, sector 3, **, BUCUREȘTI ROMANIA

(540)



AUDIO MALL

(531) *Clasificare Viena:* 260118; 270524; 290101;

(591) Culori revendicate: portocaliu (pantone 1585 C)

(511) *Produse și/sau servicii grupate pe clase:*

35 Publicitate; gestiunea afacerilor comerciale; administrație comercială; lucrări de birou.



(210) **M 2008 08010** (111) **098181**
 (151) 12.09.2008
 (732) **SC AUDIO MALL SRL**, Bdul. Pictor Nicolae Grigorescu nr. 55, bl. M1, sc. B, et. 9, ap. 72, sector 3, BUCUREȘTI ROMANIA

(540)



AUDIO MALL

(531) *Clasificare Viena:* 260118; 270502; 270524; 290101;

(591) Culori revendicate: roșu

(511) *Produse și/sau servicii grupate pe clase:*

35 Publicitate; gestiunea afacerilor comerciale; administrație comercială; lucrări de birou.



(210) **M 2008 08014** (111) **098362**
 (151) 12.09.2008
 (732) **SC SIDEMO SIGLE DESENE MODELE SRL**, Str. Săndulești nr. 3, bl. Z 40, ap. 4, sector 6, 7000, BUCUREȘTI ROMANIA

(540)



SIDEMO SIGLE DESENE MODELE

(531) *Clasificare Viena:* 261325; 270502;

(591) Culori revendicate: roșu, galben, verde, albastru, mov

În conformitate cu: regula 17 Alineatul 4 din regulamentul de aplicare al Legii 84/1998, conform adresei nr. 1003250/05.02.2009, solicitantul nu revendică un drept exclusiv asupra denumirii:

SIGLE, DESENE și MODELE

(511) *Produse și/sau servicii grupate pe clase:*

45 Servicii juridice, drept de autor, proprietate intelectuală.



(210) **M 2008 08034** (111) **098182**
 (151) 15.09.2008
 (732) **SC IDEEA HOUSE SRL**, Str.
 Cobadin, nr. 10, bl. M201, ap. 34,
 sect. 5, BUCURESTI ROMANIA

(540)



IDEEA HOUSE IMAGE PROMOTION

(531) *Clasificare Viena*: 261301; 270504;
 270506; 290112;

(591) Culori revendicate: Albastru
 (pantone 301C), Gri (pantone 424C)

(511) *Produse și/sau servicii grupate pe
 clase*:

35 Publicitate; agenție de publicitate.



(210) **M 2008 08037** (111) **098306**
 (151) 15.09.2008
 (732) **SC MIROX CORPORATION SRL**,
 Str. Sulfinei, nr. 8, IAȘI ROMANIA
 (740) GLOBAL CONSULTING S.R.L., str.
 Splai Bahlui nr. 29, bloc B5, sc. A,
 etaj 1, ap. 7 IAȘI

(540)



PROCONTAINER RESPECT PRIN CALITATE!

(531) *Clasificare Viena*: 260408; 270510;
 270515; 270522; 290112;

(591) Culori revendicate: Roșu, Negru

(511) *Produse și/sau servicii grupate pe
 clase*:

6 Cadre de uși din metal și cadre
 metalice pentru construcții, ferestre
 și tocuri metalice pentru ferestre,
 rame de ferestre din metal, garduri
 și gratii metalice, containere
 metalice pentru depozitare și
 transport, containere metalice
 plutitoare, trepte pentru scări
 metalice și scări metalice mobile
 pentru îmbarcarea pasagerilor, stâlpi
 din metal pentru panouri de
 publicitate, cabine metalice pentru
 vopsirea cu pistolul.

37 Montări de schele, închirierea
 echipamentelor de șantier, insta-
 larea de uși și ferestre, zidărie,
 lucrări de vopsit și zugrăvit, demolări
 de construcții, supervizarea
 lucrărilor de construcții, construcții,
 construcții de standuri pentru
 expoziții și magazine; izolarea
 clădirilor.

39 Ambalarea produselor, transport de
 călători; închirieri de containere de
 depozitare, închirieri de depozite;
 transport cu camionul, servicii de
 manipulare și de încărcare a mărfii,
 transportul și încărcarea guoaielor.



- (210) **M 2008 08041** (111) **098833**
 (151) 15.09.2008
 (732) **LIDL STIFTUNG & CO. KG**,
 Stiftsbergstrasse 1, 74167,
 NECKARSULM GERMANIA
 (740) SC ROMINVENT SA Agenție de
 Brevete, Desene, Marci și Transfer
 de Tehnologie, Str. Ermil Pangratti
 nr. 35, et. 1, sector 1 BUCUREȘTI
 (540)



SAGUARO

- (531) *Clasificare Viena:* 060104; 270503;
 290112;
 (591) Culori revendicate: albastru
 (pantone 285), albastru închis
 (pantone 294), gri-cenușiu (pantone
 877), alb
 (511) *Produse și/sau servicii grupate pe
 clase:*
 32 Ape minerale, ape gazoase, ape
 plate; băuturi nealcoolice; sucuri de
 fructe, băuturi tonice din fructe,
 băuturi din sucuri de fructe în
 amestec; siropuri pentru fabricarea
 băuturilor.



- (210) **M 2008 08049** (111) **098879**
 (151) 15.09.2008
 (732) **ALIGATOR GUARD SRL**, Str. Ioviță
 nr. 7- 9, sector 5, BUCUREȘTI
 ROMANIA
 (540)



ALIGATOR GUARD

A ALIGATOR GUARD

- (531) *Clasificare Viena:* 031109; 031125;
 290112;
 (591) Culori revendicate: roșu (pantone
 179 U), verde (pantone 349 U)
 (511) *Produse și/sau servicii grupate pe
 clase:*
 45 Servicii de pază a obiectivelor,
 bunurilor și persoanelor, gardă de
 corp; escortă, paza transporturilor
 de bunuri și valori.



- (210) **M 2008 08050** (111) **098898**
 (151) 15.09.2008
 (732) **SC QUANTUMPHARM SRL**, Str.
 Ecaterina Varga nr. 8, județul Cluj,
 400058, CLUJ NAPOCA ROMANIA
 (540)

BANO

(511) *Produse și/sau servicii grupate pe clase:*

- 33 Băuturi alcoolice.
39 Servicii de distribuție alimente, suplimente alimentare și produse cosmetice.



(210) **M 2008 08079** (111) **098899**

(151) 16.09.2008

(732) **SC 4 TUNING SRL**, P-ța Romană, nr. 9, sc. D, ap. 2, sect.1, 010372, BUCURESTI ROMANIA

(540)

KINGOFEUROPE

(511) *Produse și/sau servicii grupate pe clase:*

- 41 Educație; instruire; divertisment; activități sportive și culturale.



(210) **M 2008 08080** (111) **098900**

(151) 16.09.2008

(732) **SC 4 TUNING SRL**, P-ța Romană, nr. 9, sc. D, ap. 2, sect.1, 010372, BUCURESTI ROMANIA

(540)

4TUNINGTIME

(511) *Produse și/sau servicii grupate pe clase:*

- 41 Educație; instruire; divertisment; activități sportive și culturale.



(210) **M 2008 08093** (111) **098066**

(151) 17.09.2008

(732) **SC GARDEN ART SRL**, Str. Principală, Jud. Mureș, **, SAT PERIȘ ROMANIA

(740) AGENȚIA DE PROPRIETATE INDUSTRIALA ARIANA, B-dul 15 Noiembrie, Nr. 90, Sc. B, Ap. 5 BRAȘOV

(540)



GARDEN ART

(531) *Clasificare Viena:* 050116; 270508; 270519; 290113;

(591) Culori revendicate: roșu, negru, verde

(511) *Produse și/sau servicii grupate pe clase:*

31 Produse agricole, horticole, forestiere și cereale, necuprinse în alte clase; animale vii; fructe și legume proaspete; semințe, plante și flori naturale; alimente pentru animale, malț.

35 Publicitate; gestiunea afacerilor comerciale; administrație comercială; lucrări de birou; import-export, lanț de magazine.

44 Servicii medicale; servicii veterinare; servicii de igienă și de îngrijire a frumuseții pentru oameni sau pentru animale; servicii de agricultură, horticultură și silvicultură.



(210) **M 2008 08122** (111) **098067**
 (151) 17.09.2008
 (732) **SC ENERGY BIO CHEMICAL SA**,
 Str. Viesparilor, nr. 26, sect. 2,
 BUCURESTI ROMANIA
 (740) FRISCH & PARTNERS SRL, Str.
 Ceasornicului nr. 7, sector 1
 BUCUREȘTI

(540)



ENERGY BIO CHEMICAL

(531) *Clasificare Viena:* 011108; 260118;
 270515;

(591) Culori revendicate: Albastru, Gri

(511) *Produse și/sau servicii grupate pe
 clase:*

- 1 Produse chimice destinate indus-
 triei, științelor fotografice, agricul-
 turii, horticulturii și silviculturii; rășini
 artificiale în stare brută, materiale
 plastice în stare brută; îngrășăminte
 pentru pământ; compoziții extinc-
 toare; preparate pentru călire și
 sudura metalelor; produse chimice
 destinate conservării alimentelor;
 materiale tanante; adezivi (materiale
 de lipit) destinate industriei.
- 2 Vopsele, firnisuri, lacuri; substanțe
 de protecție contra ruginii și contra
 deteriorării lemnului; materiale
 colorante, mordanți; rașini naturale
 în stare brută; metale sub formă de
 foițe și sub formă de pudră pentru
 pictori, decoratori, tipografi și artiști.
- 3 Preparat pentru albit și alte
 substanțe pentru spălat; preparate
 pentru curățare, lustruire, degresare
 și șlefuire; săpunuri; parfumerie,
 uleiuri esențiale, cosmetice, loțiuni
 pentru păr; produse pentru îngrijirea
 dinților.

- 4 Uleiuri și grăsimi industriale;
 lubrifianti; produse pentru absorbția,
 umezirea și compactarea pulberilor;
 combustibili (inclusiv benzine pentru
 motoare) și substanțe pentru
 iluminat; lumânări și fitile pentru
 iluminat.
- 7 Mașini și mașini-unelte; motoare (cu
 excepția motoarelor pentru vehicule
 terestre); cuplaje și organe de
 transmisie (cu excepția celor pentru
 vehicule terestre); instrumente
 agricole altele decât cele acționate
 manual; incubatoare pentru ouă.
- 11 Aparat de iluminat, de încălzit, de
 producere a vaporilor, de coacere,
 de refrigerare, de uscare, de
 ventilare, de distribuire a apei și
 instalații sanitare.
- 12 Aparat de locomoție terestră,
 aeriană și navală.
- 13 Arme de foc; muniții și proiectile;
 explozivi; focuri de artificii.
- 17 Cauciuc, gutapercă, gumă, azbest,
 mică și produse din aceste materiale
 necuprinse în alte clase; produse
 din materiale plastice semi-
 prelucrate; materiale de călăfătuire,
 etanșare și izolare; conducte
 flexibile nemetalice.
- 31 Produse agricole, horticoale,
 forestiere și cereale, necuprinse în
 alte clase; animale vii; fructe și
 legume proaspete; semințe, plante
 și flori naturale; alimente pentru
 animale, malț.
- 35 Publicitate; gestiunea afacerilor
 comerciale; administrație comer-
 cială; lucrări de birou.
- 36 Asigurări; afaceri financiare; afaceri
 monetare; afaceri imobiliare.
- 37 Construcții; reparații; servicii de
 instalații; servicii de construcții,
 servicii de instalații atât în domeniul
 construcțiilor civile și industriale dar
 și în industria bio-chimică și
 petrolieră.
- 38 Telecomunicații.
- 39 Transport; ambalare și depozitarea

- 40 mărfurilor; organizarea de călătorii.
 40 Tratament de materiale.
 42 Servicii științifice și tehnologice, precum și servicii de cercetare și de creație referitoare la acestea; servicii de analiză și de cercetare industrială; crearea și dezvoltarea calculatoarelor și a programelor de calculator.
 44 Servicii medicale; servicii veterinare; servicii de igienă și de îngrijire a frumuseții pentru oameni sau animale; servicii de agricultură, horticultură și de silvicultură.
 45 Servicii juridice, servicii personale și sociale oferite de către terți, destinate să satisfacă nevoile indivizilor; servicii de siguranță pentru protejarea bunurilor și indivizilor.



- (210) **M 2008 08123** (111) **098068**
 (151) 17.09.2008
 (732) **SC SQUARE CIRCLE SRL**, Str. Ioan Bianu, nr. 56, sect. 1, BUCURESTI ROMANIA
 (740) **FRISCH & PARTNERS SRL**, Str. Ceasornicului nr. 7, sector 1 BUCUREȘTI

(540)

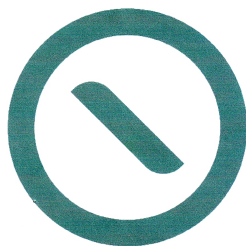

- (531) *Clasificare Viena*: 260116;
 (591) Culori revendicate: Verde (pantone uncoated DE 327-6U)
 (511) *Produse și/sau servicii grupate pe clase*:
 35 Servicii din domeniul marketing și

comunicare, politică și anume: cercetare și diagnostic, strategie și recomandări, creație și producție, implementare, servicii de relații publice (PR), servicii de publicitate convențională (ATL), servicii de promovare neconvențională (BTL), sondaje de opinie (coordonarea sondajelor, pregătirea și proiectarea chestionarelor, supervizarea implementării, analiza și implementarea datelor), diagnostic de imagine a clientului și competiției înainte de începerea campaniei și după încheierea acesteia, identificarea agendei sociale.

- 42 Studii calitative de tip focus-group, servicii de strategie și recomandări (managementul calității).
 45 Servicii juridice, servicii de siguranță pentru protejarea bunurilor și indivizilor; servicii personale și sociale oferite de către terți, destinate să satisfacă nevoile indivizilor.



- (210) **M 2008 08124** (111) **098069**
 (151) 17.09.2008
 (732) **SC SQUARE CIRCLE SRL**, Str. Ioan Bianu, nr. 56, sect. 1, **, BUCURESTI ROMANIA
 (740) **FRISCH & PARTNERS SRL**, Str. Ceasornicului nr. 7, sector 1 BUCUREȘTI

(540)



SQUARE COMMUNICATION

- (531) *Clasificare Viena*: 270508; 270510;
 (591) Culori revendicate: Verde (pantone uncoated D327 6U), Albastru (pantone uncoated 281 1U)

- (511) *Produse și/sau servicii grupate pe clase:*
- 35 Servicii din domeniul marketing și comunicare, politică și anume: cercetare și diagnostic, strategii și recomandări, creație și producție, implementare, servicii de relații publice (PR), servicii de publicitate convențională (ATL), servicii de promovare neconvențională (BTL), sondaje de opinie (coordonarea sondajelor, pregătirea și proiectarea chestionarelor, supervizarea implementării, analiza și implementarea datelor), diagnostic de imagine a clientului și competiției înainte de începerea campaniei și după încheierea acesteia, identificarea agendei sociale.
- 42 Studii calitative de tip focus-group, servicii de strategie și recomandări (managementul calității).
- 45 Servicii juridice, servicii de siguranță pentru protejarea bunurilor și indivizilor; servicii personale și sociale oferite de către terți, destinate să satisfacă nevoile indivizilor.



- (210) **M 2008 08166** (111) **098407**
 (151) 18.09.2008
 (732) **SC DOMENIILE VITICOLE TOHANI SRL**, Județul Prahova, GURA VADULUI ROMANIA
 (740) ROVALCONS SRL, str. Orizontului, nr. 1, bl. R10, ap. 27, județul Prahova CÂMPINA

(540)



DEALU MARE TOHANI

- (531) *Clasificare Viena:* 250125; 251225; 270501; 290112;
- (591) Culori revendicate: Auriu, Negru

În conformitate cu: regula 17 Alineatul 4 din regulamentul de aplicare al Legii 84/1998, conform adresei nr. 1003378/05.02.2009, solicitantul nu revendică un drept exclusiv asupra denumirii:

DEALU MARE TOHANI

- (511) *Produse și/sau servicii grupate pe clase:*
- 33 Vinuri cu denumirea de origine controlată (DOC) din arealul DEALU MARE TOHANI.



(210) **M 2008 08173** (111) **097964**
 (151) 19.09.2008
 (732) **BRD GROUPE SOCIETE
 GENERALE SA**, Bd. Ion Mihalache
 nr. 1-7, sector 1, 011171,
 BUCUREȘTI ROMANIA

(540)

ECHILIBRAT

(511) *Produse și/sau servicii grupate pe
 clase:*

- 16 Imprimare în special bancare,
 reviste și periodice, cărți, cărți cu
 informații bancare sau financiare,
 carduri în principal carduri de credit,
 carduri de debit.
- 35 Publicitate și afaceri; administrație
 de bunuri în domeniul finan-
 ciar-bancar.
- 36 Asigurare și finanțare, expertise,
 consulting, prognoze în domeniul
 financiar-bancar, servicii financiare,
 servicii bancare, emiterea de carduri
 de debit electronice, servicii pentru
 carduri de debit electronice,
 acceptarea de carduri de debit
 electronice, servicii de carduri de
 credit permițând retragerea de
 numerar de la ATM-uri și
 cumpărarea de produse.
- 38 Telecomunicații.
- 42 Proiecte (proiectare) și cercetare în
 domeniul financiar-bancar



(210) **M 2008 08177** (111) **098014**
 (151) 19.09.2008
 (732) **BRD GROUPE SOCIETE
 GENERALE SA**, Bd. Ion Mihalache
 nr. 1-7, sector 1, 011171,
 BUCUREȘTI ROMANIA

(540)

MEDIO

(511) *Produse și/sau servicii grupate pe
 clase:*

- 16 Imprimare, reviste și periodice, cărți,
 cărți cu informații privind fondurile
 de pensii.
- 35 Publicitate și afaceri în domeniul
 fondurilor de pensii.
- 36 Asigurare și finanțare, expertise,
 consulting, prognoze în domeniul
 fondurilor de pensii.
- 38 Telecomunicații.
- 42 Proiecte (proiectare) și cercetare în
 domeniul fondurilor de pensii.



(210) **M 2008 08188** (111) **097982**
 (151) 19.09.2008

(732) **HANJIN SHIPPING CO., LTD.**,
 25-11, Yeoido-Dong,
 Youngdungpo-Ku, **, SEOUL
 REPUBLICA COREEA

(740) SC ROMINVENT SA, Str. Ermil
 Pangratti nr. 35, et.1, sector 1
 BUCUREȘTI

(540)



H

(531) *Clasificare Viena:* 260118; 270502;
 290112;

(591) Culori revendicate: Albastru, Alb

(511) *Produse și/sau servicii grupate pe
 clase:*

- 39 Transport de pasageri și mărfuri prin
 intermediul aerului, cu mașina,
 camionul, feribot, cale ferată și cale
 navală, servicii de descărcare a

carcourilor, expediere de mărfuri, depozitare de bunuri, mutări, închiriere de camioane, închiriere de mașini, închiriere de nave, încărcare sau descărcare de pe șleपुरi, transport păzit pentru valori, servicii de livrare colete, transport fluvial, brokerage de navă, depozitare de mărfuri, oficii de turism, escortarea călătorilor, servicii ale agențiilor de voiaj (cu excepția serviciilor de cazare temporară



- (210) **M 2008 08198** (111) **097905**
 (151) 19.09.2008
 (732) **SC REAL TRADING 94 SRL**, Str. Moldoveni nr.8, bl.55, sc.2, et.2, ap.22, sector 4, BUCUREȘTI ROMANIA
 (740) INTELLEXIS SRL, BD. Hristo Botev nr.1, et.3, camera 37, sector 3 BUCUREȘTI
 (540)

TAVERNERIA

- (511) *Produse și/sau servicii grupate pe clase:*
 35 Publicitate; gestiunea afacerilor comerciale; administrație comercială; lucrări de birou.
 43 Servicii restaurante și alimentație publică; servicii de cazare temporară.



- (210) **M 2008 08210** (111) **097906**
 (151) 22.09.2008
 (732) **PARTIDUL NATIONAL LIBERAL (FILIALA VRANCEA)**, Bdul. Independenței nr. 8, Județul Vrancea, **, FOCȘANI ROMANIA

(540)

VIITORUL VRANCEI

- (511) *Produse și/sau servicii grupate pe clase:*
 16 Produse de imprimarie, articole pentru legătorie, fotografii, materiale de instruire.
 35 Publicitate; redactare.
 40 Tipărire periodice.
 41 Educație, instruire, divertisment prin publicarea unor materiale de presă.
 42 Creare site web și întreținerea acestora.



- (210) **M 2008 08212** (111) **097907**
 (151) 22.09.2008
 (732) **SC NIGHT BUYERS SRL**, Str. Pompiliu Dan bl. 15, sc. A, ap. 8, camera 2, Județul Brașov, **, ZĂRNEȘTI ROMANIA

(540)



DAY BUYERS

- (531) *Clasificare Viena: 050520; 270507;*
 (511) *Produse și/sau servicii grupate pe clase:*
 38 Servicii de transmitere de mesaje, comunicații prin intermediul rețelelor

39 electronice.
 Servicii privind livrarea de bunuri;
 servicii de curierat (transport, livrare
 de cumpărături).



(210) **M 2008 08214** (111) **097965**
 (151) 22.09.2008
 (732) **SC NICO & SONS SRL**, Str.
 Ardealului nr. 10, bl. L32, sc. C, et.
 1, ap. 44, Jud. Constanța, 900162,
 CONSTANȚA ROMANIA
 (540)

SAGEATA

(511) *Produse și/sau servicii grupate pe
 clase:*
 39 Transport; ambalare și depozitare
 mărfuri; organizare de călătorii.



(210) **M 2008 08219** (111) **098070**
 (151) 22.09.2008
 (732) **SC EUROMEDIA GROUP SRL**, Str.
 Octavian Goga nr. 38, Jud. Cluj,
 CLUJ NAPOCA ROMANIA
 (740) AGENȚIA DE PROPRIETATE
 INDUSTRIALA ARIANA, B-dul 15
 Noiembrie, Nr. 90, Sc. B, Ap. 5
 BRAȘOV
 (540)

UZINA DE DUME

UZINA DE DUME

(531) *Clasificare Viena: 270501; 270502;*

(511) *Produse și/sau servicii grupate pe
 clase:*

35 Publicitate; gestiunea afacerilor
 comerciale; administrație comer-
 cială; lucrări de birou; import-export,
 lanț de magazine.
 38 Telecomunicații.
 41 Educație; instruire; divertisment;
 activități sportive și culturale.



(210) **M 2008 08220** (111) **098077**
 (151) 22.09.2008
 (732) **SC EUROMEDIA GROUP SRL**, Str.
 Octavian Goga nr. 38, Jud. Cluj, **,
 CLUJ NAPOCA ROMANIA
 (740) AGENȚIA DE PROPRIETATE
 INDUSTRIALA ARIANA, B-dul 15
 Noiembrie, Nr. 90, Sc. B, Ap. 5
 BRAȘOV
 (540)

FABRICA DE DUME

FABRICA DE DUME

(531) *Clasificare Viena: 270501; 270502;*

(511) *Produse și/sau servicii grupate pe
 clase:*

35 Publicitate; gestiunea afacerilor
 comerciale; administrație comer-
 cială; lucrări de birou; import-export,
 lanț de magazine.
 38 Telecomunicații.
 41 Educație; instruire; divertisment;
 activități sportive și culturale.



(210) **M 2008 08226** (111) **098818**
 (151) 22.09.2008

(732) **ZIMBO FLEISCH-UND
 WURSTWAREN GMBH & CO. KG**,
 Wasserstrasse 223, 44799,
 BOCHUM GERMANIA

(740) **INVENTA - AGENȚIE DE
 PROPRIETATE INTELECTUALĂ**
 SRL, B-dul Corneliu Coposu nr. 7,
 bl. 104, sc. 2, et. 1, ap. 31, sector 3
 BUCUREȘTI

(540)



NOVAK CARNE-MEZELURI

(531) *Clasificare Viena:* 050313; 260116;
 260404; 270509;

(511) *Produse și/sau servicii grupate pe
 clase:*

29 Carne, pește, păsări și vânat;
 produse din carne și mezeluri,
 conserve din carne și mezeluri,
 jeleuri de carne, carne și os stoc,
 toate aceste produse făcute din sau
 folosind carne de pasăre, mâncare
 gătită, semi-preparate și salate,
 toate acestea constând în principal
 din carne, produse din carne,
 mezeluri și/ sau de carne de pasăre,
 inclusiv toate cele menționate mai
 sus cu adaos de paste făinoase
 și/sau de cartofi și/sau de orez
 și/sau de legume; toate produsele
 menționate înainte, de asemenea și
 în forma lor congelată; condimente
 pentru cârnați; fructe și legume
 conservate, uscate și fierte; jeleuri
 de pește, jeleuri de fructe și legume;
 dulcețuri; ouă; lapte; produse
 lactate, și anume unt, brânză,
 smântână, iaurt, lapte praf pentru
 alimente; uleiuri și grăsimi
 comestibile; sosuri pentru salate;
 conserve de pește.

30 Cafea, ceai, cacao, zahar, orez,
 tapioca, sago, înlocuitori de cafea;
 faină, preparate din cereale
 (exceptând furajele pentru animale);
 pâine, produse de patiserie și
 cofetărie, înghețată comestibilă;
 ciocolată și produse din ciocolată,
 cofetărie, gumă de mestecat (nu
 pentru scopuri medicale); miere,
 sirop de melasă; drojdie, praf de
 copt; sare; muștar; oțet, sosuri (cu
 excepția sosurilor pentru salate);
 mirodenii și gheață.

35 Servicii en gro și en detail cu privire
 la serviciile alimentare, în particular
 cu privire la produse din carne,
 păsări, vânat, precum și produse din
 carne și mezeluri.

43 Aprovizionare cu mâncare și
 băutură; cazare temporară; catering;
 servicii de organizare a petrecerilor
 și a evenimentelor și anume
 aprovizionarea cu mâncare și
 băutură pentru evenimente publice
 sau private și celebrări; aprovi-
 zionarea cu mâncare și băutură
 pentru bistrouri, cafenele, cofetării,
 restaurante, standuri de gustări,
 cantine, taverne, snack-baruri,
 restaurante fast-food și/sau
 restaurante cu autoservire;
 aprovizionarea cu mâncare și
 băutură în unități mobile de catering
 și/sau bucătării.



- (210) **M 2008 08229** (111) **098015**
 (151) 22.09.2008
 (732) **BROTACEL SRL**, Aleea Viilor, nr. 5, bl. M38, sc. 1, et. 6, ap. 36, sect. 6, **, BUCURESTI ROMANIA
 (740) **INTELLEXIS SRL**, BD. Hristo Botev nr.1, et.3, camera 37, sector 3 BUCUREȘTI

(540)



PLANTEEA

- (531) *Clasificare Viena*: 050314; 270507; 270511; 290112;
- (591) Culori revendicate: Verde, Albastru
- (511) *Produse și/sau servicii grupate pe clase*:
- 3 Preparate pentru albit și alte substanțe pentru spălat; preparate pentru curățare, lustruire, degresare și șlefuire; săpunuri; parfumerie, uleiuri esențiale, cosmetice, loțiuni pentru păr; produse pentru îngrijirea dinților.
- 5 Produse farmaceutice și veterinare; produse igienice pentru medicină; substanțe dietetice de uz medical, alimente pentru sugari; plasturi și materiale pentru pansamente; materiale pentru plombarea dinților și pentru mulaje dentare; dezinfectante; produse pentru distrugerea animalelor dăunătoare, fungicide, ierbicide.
- 29 Carne, pește, păsări și vânat; extracte din carne; fructe și legume conservate, congelate, uscate și fierte; jeleuri, dulcețuri, compoturi; ouă, lapte și produse lactate; uleiuri și grăsimi comestibile.
- 30 Cafea, ceai, cacao, zahăr, orez,

tapioca, sago, înlocuitori de cafea; făină și preparate făcute din cereale, pâine, produse de patiserie și cofetărie, înghețată comestibilă; miere, sirop de melasă; drojdie, praf de copt; sare, muștar; oțet, sosuri (condimente); mirodenii, gheață.

- 31 Produse agricole, horticoale, forestiere și cereale, necuprinse în alte clase; animale vii; fructe și legume proaspete; semințe, plante și flori naturale; alimente pentru animale, malț.
- 32 Bere; ape minerale și gazoase și alte băuturi nealcoolice; băuturi din fructe și sucuri de fructe; siropuri și alte preparate pentru fabricarea băuturilor.
- 35 Publicitate; gestiunea afacerilor comerciale; administrație comercială; lucrări de birou.



- (210) **M 2008 08233** (111) **097908**
 (151) 22.09.2008
 (732) **BAUER CONSUMER MEDIA LIMITED**, 21 Holborn Viaduct, EC1A 2DY, LONDON REGATUL UNIT
 (740) **SC ROMINVENT SA**, Str. Ermil Pangratti nr. 35, et.1, sector 1 BUCUREȘTI

(540)

CAR

- (531) *Clasificare Viena*: 270501; 270502;
- (511) *Produse și/sau servicii grupate pe clase*:
- 9 Publicații în format electronic furnizate on line din baze de date

sau facilități furnizate din Internet (inclusiv web sites); publicații electronice, reviste electronice (electronic magazines); publicații și înregistrări multimedia; software pentru computere (computer software), programe pentru computere (Computer programs), date înregistrate în format electronic, optic sau magnetic; suporturi de date (data carriers); înregistrări audio și video; casete sau benzi video preînregistrate (pre-recorded videos); CD-uri, CDI-uri, CD-ROM-uri; discuri, casete și alte suporturi de date conținând informații înregistrate sub forma de revistă; baze de date de computere; aparate de telecomunicații, telefoane mobile, huse și fețe pentru telefoane mobile (covers for mobile phones); ochelari de soare, ochelari, huse și etuiuri pentru ochelari de soare și ochelari.

16 Materiale tipărite, publicații tipărite, reviste, jurnale; publicații periodice; ziare; cărți; buletine informative; ghiduri; programe tipărite; autocollante pentru mașini.

41 Servicii de editura (publishing services); publicarea de materiale tipărite, de publicații periodice, de publicații tipărite, de cărți și de reviste (magazines); publicarea de materiale tipărite; organizarea de competiții și ceremonii de premiere; organizarea și conducerea de competiții; organizarea și conducerea de ceremonii de premiere; prezentarea de premii (presentation of awards for achievement); servicii de educație și pregătire; organizarea și conducerea de cursuri, de conferințe, de expoziții, evenimente și seminarii; organizarea, conducerea și producerea de spectacole, evenimente, prezentări și petreceri; organizarea de

evenimente cu scop cultural, distractiv și sportiv; organizarea de competiții; organizarea de competiții sportive și evenimente sportive; servicii de divertisment televizat; producerea de programe de televiziune; servicii de divertisment radio; producerea de programe radio.



(210) **M 2008 08235** (111) **097909**

(151) 22.09.2008

(732) **SC REAL TRADING 94 SRL**, Str. Moldoveni nr.8, bl.55, sc.2, et.2, ap.22, sector 4, **, BUCUREȘTI ROMANIA

(740) **INTELLEXIS SRL**, BD. Hristo Botev nr.1, et.3, camera 37, sector 3 BUCUREȘTI

(540)



TAVERNERIA LA GIGI

(531) *Clasificare Viena:* 070105; 070110; 290112;

(591) Culori revendicate: Maro (pantone 4695), Galben (pantone 461)

(511) *Produse și/sau servicii grupate pe clase:*

35 Publicitate; gestiunea afacerilor comerciale; administrație comercială; lucrări de birou.

43 Servicii de restaurante și alimentație publică; servicii de cazare temporară.



(210) **M 2008 08236** (111) **097966**
 (151) 22.09.2008
 (732) **SC NETWORK SYSTEMS
 COPIERS SRL**, Str. Aurora, nr. 17,
 900119, CONSTANȚA ROMANIA

(540)



NS COPIERS COLORS FOR BUSINESS

(531) *Clasificare Viena*: 260725; 270511;
 290114;

(591) Culori revendicate: Negru, Roșu,
 Albastru, Galben

(511) *Produse și/sau servicii grupate pe
 clase*:

35 Regruparea în avantajul terților a
 produselor: copiatoare, imprimante,
 multifuncționale (cu excepția trans-
 portului lor) permițând consuma-
 torilor să le vadă și să le cumpere
 comod.

37 Service (reparații, întreținere) pentru
 copiatoare și multifuncționale.



(210) **M 2008 08241** (111) **097967**
 (151) 23.09.2008

(732) **SC ATLAS CORPORATION SRL**,
 Șos. Pipera, nr. 59, sect. 2, 020111,
 BUCUREȘTI ROMANIA

(740) NESTOR NESTOR DICULESCU
 KINGSTON PETERSEN
 CONSILIERE IN PI SRL, Bucharest
 Business Park, Șoseaua
 București-Ploiești nr.1A, intrarea A,
 et.4, sector 1 BUCUREȘTI

(540)

ZENITH

(531) *Clasificare Viena*: 010102; 270507;
 290112;

(591) Culori revendicate: roșu, negru

(511) *Produse și/sau servicii grupate pe
 clase*:

9 Aparat electronic de navigație.



(210) **M 2008 08243** (111) **097968**
 (151) 23.09.2008

(732) **SC VANERO SRL**, Str. Vlaicu Vodă
 nr. 23, bl. V39, sc. 1, et. 3, ap. 41,
 sector 3, BUCUREȘTI ROMANIA

(540)



VANERO

(531) *Clasificare Viena*: 260118; 270512;
 270519; 290112;

(591) Culori revendicate: roșu, albastru

- (511) *Produse și/sau servicii grupate pe clase:*
- 19 Materiale de construcție nemetalice, conducte rigide nemetalice pentru construcție; asfalt, smoală, bitum; construcții transportabile nemetalice; monumente nemetalice.
- 20 Mobile, oglinzi, rame; produse (necuprinse în alte clase) din lemn, plută, trestie, stuf, rachită, corn, os, fildeș, fanoane de balenă, solz, ambra, sidef, spumă de mare, înlocuitori ai tuturor acestor materiale sau din materiale plastice (tâmplărie pvc).
- 37 Construcții; reparații; servicii de instalații; servicii de finisare, placare cu gresie și faianță, zugrăveli interioare, vopsitorii, compartimentări (lucrări de construcție).



- (210) **M 2008 08245** (111) **097910**
 (151) 23.09.2008
 (732) **SC MONOPOLY MEDIA SRL**, Șos. Nordului 94F, sector 1, 014104, BUCUREȘTI ROMANIA

(540)



ZOOM LIVE

- (531) *Clasificare Viena:* 260118; 270515;
- (511) *Produse și/sau servicii grupate pe clase:*
- 35 Publicitate televizată; publicitate outdoor; organizare de expoziții cu scop comercial sau publicitar; publicare de texte publicitare; servicii de știri; închiriere de material publicitar.
- 38 Servicii de telecomunicații pe platforme electronice pentru

anunțuri; servicii electronice de publicitate; transmisiuni de radio, transmisie de programe și emisiuni de radio și televiziune; achiziție și transmisii de informație.

- 41 Realizare de programe și emisiuni de radio și televiziune; producție de conținut cu destinație online; organizare de evenimente; organizare de expoziții și târguri cu scop cultural.
- 42 Administrare și menținere site-uri web.



- (210) **M 2008 08247** (111) **098522**
 (151) 23.09.2008
 (732) **SC DISTILERIA VOICA SRL**, nr. 199, Județul Maramureș, **, CHECHIS ROMANIA
 (740) CABINET INDIVIDUAL IVANESCU GABRIEL DAN, Str. Al. I. Cuza nr. 58, ap. 7 BRAȘOV

(540)



DISTILERIA VOICA TRADIȚIE DIN 1949

- (531) *Clasificare Viena:* 150101; 260116;

În conformitate cu: regula 17 Alineatul 4 din regulamentul de aplicare al Legii 84/1998, conform adresei nr. 1003795/10.02.2009, solicitantul nu revendică un drept exclusiv asupra denumirii:

TRADITIE DIN 1949

(511) *Produse și/sau servicii grupate pe clase:*

33 Băuturi alcoolice; țuică, horincă, rachiu, palincă.



(210) **M 2008 08255** (111) **098940**

(151) 23.09.2008

(732) **SC CLASIC GUARD SECURITY SRL**, Str. Alunelului, nr. 4, bl. 57, ap. 22, sect. 3, 031844, BUCURESTI ROMANIA

(540)



CLASIC GUARD SECURITY

(531) *Clasificare Viena:* 030701; 240109; 290115;

(591) Culori revendicate: Roșu, Galben, Albastru, Verde, Maro

(511) *Produse și/sau servicii grupate pe clase:*

38 Servicii de dispecerat pentru monitorizarea serviciilor de pază.

39 Servicii de transport securizat, servicii de transport valori.

45 Servicii de siguranță pentru protecția bunurilor și indivizilor; consultanță în domeniul pazei.



(210) **M 2008 08257** (111) **098820**

(151) 23.09.2008

(732) **SC GRUPUL ECO DOMO SRL**, Str. Progresului nr.72, bl.D22, ap.53, județul Neamț, 610161, PIATRA NEAMT ROMANIA

(740) AGENTIA DE PROPRIETATE INDUSTRIALA SI TRANSFER TEHNOLOGIC-STOIAN IOAN, B-dul. Republicii, bl. 46, sc. C, ap. 35, Jud. Neamț ROMAN

(540)



CĂRĂMIZI ECOLOGICE ECODOMO CĂLDURA LEMNULUI, PUTEREA BETONULUI

(531) *Clasificare Viena:* 050313; 270507; 270511;

(511) *Produse și/sau servicii grupate pe clase:*

19 Materiale de construcție nemetalice.



(210) **M 2008 08263** (111) **097911**
 (151) 23.09.2008
 (732) **SC STATUS. CONSTRUCT SRL**,
 Calea Șerban Vodă nr.139, ap.3,
 sector 4, BUCUREȘTI ROMANIA
 (740) AGENȚIA DE PROPRIETATE
 INDUSTRIALĂ ARIANA SRL, Str.
 15 Noiembrie 90 , sc.B , ap.5
 BRAȘOV

(540)



STATUS CONSTRUCT
CONSTRUIM PÂNĂ LA CER!

(531) *Clasificare Viena:* 030717; 270521;
 290107;
 (591) Culori revendicate: Maro
 (511) *Produse și/sau servicii grupate pe*
clase:
 37 Construcții; reparații; servicii de
 instalații.



(210) **M 2008 08272** (111) **098052**
 (151) 23.09.2008
 (732) **SC TEHNOFRIG PARCUL**
ROZELOR SA, B-dul 21 Decembrie
 1989, nr. 104, et. 8, Jud. Cluj, **,
 CLUJ NAPOCA ROMANIA
 (740) SC CABINET ANI FUCIU SRL, BI.
 P53, sc.A, parter, ap.1, județ Ilfov
 SNAGOV

(540)



JOIN US! WINNERS TENNIS
CLUB

(531) *Clasificare Viena:* 210301; 270507;
 270512; 290112;
 (591) Culori revendicate: galben,
 cărămiziu
 (511) *Produse și/sau servicii grupate pe*
clase:
 35 Publicitate; gestiunea afacerilor
 comerciale; administrație comer-
 cială; lucrări de birou.
 41 Educație; instruire; divertisment;
 activități sportive și culturale.



- (210) **M 2008 08273** (111) **098838**
 (151) 23.09.2008
 (732) **SC ADEVARUL HOLDING SRL**,
 Str. Fabrica de Glucoza, nr.21,
 parter, sector 2, 020331,
 BUCURESTI ROMANIA
 (740) SC CABINET ANI FUCIU SRL, Bl.
 P53, sc.A, parter, ap.1, județ Ilfov
 SNAGOV
 (540)



BIBLIOTECA ADEVĂRUL

- (531) *Clasificare Viena:* 030716; 270507;
 270511;
 (511) *Produse și/sau servicii grupate pe
 clase:*
 16 Hârtie, carton și produse din aceste
 materiale, necuprinse în alte clase;
 produse de imprimare; articole
 pentru legătorie; fotografii;
 papetărie; adezivi (materiale
 colante) pentru papetărie sau
 menaj; materiale pentru artiști;
 pensule; mașini de scris și articole
 de birou (cu excepția mobilelor);
 materiale de instruire sau
 învățământ (cu excepția aparatelor);
 materiale plastice pentru ambalaj
 (necuprinse în alte clase); caractere
 tipografice; clișee.
 35 Publicitate; gestiunea afacerilor
 comerciale; administrație comer-
 cială; lucrări de birou.
 40 Tratament de materiale.
 41 Educație; instruire; divertisment;
 activități sportive și culturale.



- (210) **M 2008 08278** (111) **098205**
 (151) 23.09.2008
 (732) **MONTERO SOFT SRL**, Splaiul
 Independenței nr. 319, Sema Parc,
 Clădirea OB19A, sector 6, 060044,
 BUCUREȘTI ROMANIA
 (740) CABINET M OPROIU SRL
 CONSILIERE IN PROPRIETATE
 INTELECTUALA, Str. Popa Savu nr.
 42, sector 1, C.P. 2-229
 BUCUREȘTI

(540)



PLURIVASOLUTIONS

- (531) *Clasificare Viena:* 150719; 210115;
 270501; 290113;
 (591) Culori revendicate: verde (pantone
 368C), albastru (pantone process
 Cyan), negru
 (511) *Produse și/sau servicii grupate pe
 clase:*
 9 Aparate și instrumente științifice,
 nautice, geodezice, fotografice,
 cinematografice, optice, de
 cântărire, de măsurare, de
 semnalizare, de control (verificare),
 de siguranță (salvare) și didactice;
 aparate și instrumente pentru
 conducerea, distribuția, trans-
 formarea, acumularea, reglarea sau
 comanda curentului electric; aparate
 pentru înregistrarea, transmiterea,
 reproducerea sunetelor sau imagi-
 nilor; suporti de înregistrare
 magnetici, discuri acustice;
 distribuitoare automate și

- mecanisme pentru aparate cu preplată; case înregistratoare, mașini de calculat, echipament pentru prelucrarea informației și calculatoare; extinctoare.
- 35 Publicitate; gestiunea afacerilor comerciale; administrație comercială; lucrări de birou; regruparea în avantajul terților a produselor diverse (cu excepția transporturilor) permițând consumatorilor să le vadă și să le cumpere comod.
- 37 Construcții; reparații; servicii de instalații, toate în legătură cu produsele din clasa 9, adică aparate pentru înregistrarea, transmiterea, reproducerea sunetelor sau imaginilor; suporturi de înregistrare magnetici, discuri acustice; distribuitoare automate și mecanisme pentru aparate cu preplată; case înregistratoare, mașini de calculat, echipamente pentru tratarea informației și calculatoare.
- 38 Telecomunicații.
- 42 Servicii științifice și tehnologice, precum și servicii de cercetare și de creație, referitoare la acestea, toate în legătură cu calculatoarele și programele de calculator, crearea și dezvoltarea calculatoarelor și a programelor de calculator.



- (210) **M 2008 08279** (111) **098850**
 (151) 23.09.2008
 (732) **SURDU SOREANU RAUL VICTOR**,
 Str. Sibiu nr. 27A, bl. H5, sc. 1, et. 4,
 ap. 18, sector 6, **, BUCUREȘTI
 ROMANIA

(540)

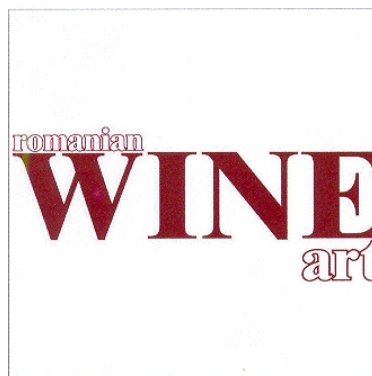

ROMANIAN WINE ART

- (531) *Clasificare Viena: 270517; 270519; 290101;*
- (591) Culori revendicate: bordo
- (511) *Produse și/sau servicii grupate pe clase:*
 16 Publicație periodică.
 35 Publicitate.
 41 Publicare și publicare on line.
 42 Crearea și menținere site.



(210) **M 2008 08281** (111) **098118**
 (151) 24.09.2008
 (732) **RADU ROMULUS**, Str. Parului nr. 38, Județul Dolj, **, CRAIOVA ROMANIA

(540)



GRAZIA PURE ODORISANTI

(531) *Clasificare Viena: 240901; 270512; 290112;*
 (591) Culori revendicate: galben, roșu
 (511) *Produse și/sau servicii grupate pe clase:*
 3 Odorizante (deodorante de uz personal, parfumerie).



(210) **M 2008 08282** (111) **098119**
 (151) 24.09.2008
 (732) **RADU ROMULUS**, Str. Parului nr. 38, Județul Dolj, CRAIOVA ROMANIA

(540)

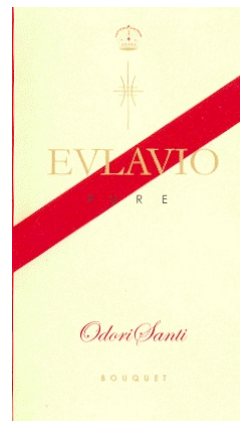

EVLAVIO PURE ODORISANTI

(531) *Clasificare Viena: 240901; 270512; 290112;*
 (591) Culori revendicate: roșu, galben
 (511) *Produse și/sau servicii grupate pe clase:*
 3 Odorizante (deodorante de uz personal, parfumerie).



(210) **M 2008 08293** (111) **098888**
 (151) 30.09.2008
 (732) **SC INFO HERCULANE TOUR SRL**, Str. Trandafirilor, nr. 137, jud. Caraș Severin, 325200, BAILE HERCULANE ROMANIA

(540)

INFO HERCULANE

(511) *Produse și/sau servicii grupate pe clase:*
 35 Publicitate; promovare turistică.
 39 Organizarea de excursii, călătorii (servicii turistice); servicii de transport călători.

43 Servicii de cazare temporară (rezervări de hoteluri, pensiuni); servicii hoteliere.



(210) **M 2008 08309** (111) **098043**
 (151) 24.09.2008
 (732) **SC 4TUNING SRL**, Str. Piața Romană nr. 9, sc. D, et. 1, ap. 2, sector 1, BUCURESTI ROMANIA

(540)

RALLYSHOW

(511) *Produse și/sau servicii grupate pe clase:*

41 Educație; instruire; divertisment; activități sportive și culturale.



(210) **M 2008 08310** (111) **098044**
 (151) 24.09.2008
 (732) **SC 4TUNING SRL**, Str. Piața Romană nr. 9, sc. D, et. 1, ap. 2, sector 1, BUCURESTI ROMANIA

(540)

4TUNINGCHALLENGE

(511) *Produse și/sau servicii grupate pe clase:*

41 Educație; instruire; divertisment; activități sportive și culturale.



(210) **M 2008 08315** (111) **097927**
 (151) 24.09.2008
 (732) **GICU COSTICA**, Str. Bușteni, nr. 5, sect. 2, BUCURESTI ROMANIA

(540)



HOTEL ACROPOLE

(531) *Clasificare Viena:* 070506; 070508; 260118; 270502;

(511) *Produse și/sau servicii grupate pe clase:*

43 Servicii de alimentație publică; servicii de cazare temporară.



(210) **M 2008 08316** (111) **097928**
 (151) 24.09.2008
 (732) **SC GALAXY COMPANY SRL**, Str. Academiei, nr. 35-37, sc. A, et. 2, ap. 4, sect. 1, BUCUREȘTI ROMANIA

(540)



QUEEN'S PIZZA THE ORIGINAL SLICE

(531) *Clasificare Viena:* 080725; 110109; 260118; 290112;

(591) Culori revendicate: Negru, Roșu

(511) *Produse și/sau servicii grupate pe clase:*

30 Cafea, ceai, cacao, zahăr, orez, tapioca, sago, înlocuitori de cafea; făină și preparate din cereale, pâine, patiserie și cofetărie, înghețată; miere, sirop de melasă; drojdie, praf de copt; sare, muștar; oțet, sosuri; condimente; gheață.

43 Restaurante și cazare temporară.



(210) **M 2008 08323** (111) **098099**
 (151) 25.09.2008
 (732) **SC ADD COMPANY ONLINE SRL**, Str. Cobadin nr. 5, bl. P14, ap. 1, parter, sector 5, BUCUREȘTI ROMANIA

(540)

ADD COMPANY ONLINE

(511) *Produse și/sau servicii grupate pe clase:*

9 Aparate și instrumente de uz științifice, nautice, topografic, pentru fotografie, cinematografie, optică, de cântărire, măsurare, semnalizare, verificare, salvare, și învățământ; aparate și instrumente pentru conducerea, distribuția, transformarea, acumularea, reglarea sau comanda curentului electric; aparate pentru înregistrarea, transmiterea și reproducerea sunetului sau imaginilor; suporturi magnetice de înregistrare, discuri acustice; automate de vânzare și mecanisme pentru aparate care funcționează cu fise; case de marcat; mașini de calculat, echipamente de prelucrarea a datelor și calculatoare; echipament pentru stingerea incendiilor.

35 Publicitate; conducerea și administrarea afacerilor; lucrări de birou.

42 Servicii în domeniile științe și tehnologice ca și cercetarea și proiectarea aferente; servicii de analiză și cercetare industrială; proiectare și dezvoltarea hardware și software.



(210) **M 2008 08324** (111) **098100**
 (151) 25.09.2008
 (732) **SC ADD COMPANY ONLINE SRL**,
 Str. Cobadin nr. 5, bl. P14, ap. 1,
 parter, sector 5, BUCUREȘTI
 ROMANIA
 (540)

BROWSING FOR BUSINESS

(511) *Produse și/sau servicii grupate pe clase:*
 9 Aparate și instrumente de uz științific, nautice, topografic, pentru fotografie, cinematografie, optică, de cântărire, măsurare, semnalizare, verificare, salvare, și învățământ; aparate și instrumente pentru conducerea, distribuția, transformarea, acumularea, reglarea sau comanda curentului electric; aparate pentru înregistrarea, transmiterea și reproducerea sunetului sau imaginilor; suporturi magnetice de înregistrare, discuri acustice; automate de vânzare și mecanisme pentru aparate care funcționează cu fise; case de marcat; mașini de calculat, echipamente de prelucrarea a datelor și calculatoare; echipament pentru stingerea incendiilor.
 35 Publicitate; conducerea și administrarea afacerilor; lucrări de birou.
 42 Servicii în domeniile știință și tehnologice ca și cercetarea și proiectarea aferente; servicii de analiză și cercetare industrială; proiectare și dezvoltarea hardware și software.



(210) **M 2008 08325** (111) **097929**
 (151) 25.09.2008
 (732) **MUNTEAN RAZVAN IOAN**, Str.
 Răscoala din 1907 nr. 9, bl. 15, sc.
 2, ap. 34, sector 2, 022861,
 BUCUREȘTI ROMANIA
 (540)

MAI MULT DECAT IMOBILIARE

(511) *Produse și/sau servicii grupate pe clase:*
 42 Creație de site-uri web pentru terți.



(210) **M 2008 08326** (111) **098088**
 (151) 25.09.2008
 (732) **SC CLINICA GENESYS SRL**, Str.
 Mircea cel Bătrân nr. 10, parter,
 Județul Ilfov, **, VOLUNTARI
 ROMANIA
 (740) AGENȚIA DE PROPRIETATE
 INDUSTRIALĂ ARIANA SRL, Str.
 15 Noiembrie 90 , sc.B , ap.5
 BRAȘOV

(540)



GENESYS

(531) *Clasificare Viena:* 261113; 270501; 270521; 290113;
 (591) Culori revendicate: verde, galben, albastru
 (511) *Produse și/sau servicii grupate pe clase:*
 35 Publicitate; gestiunea afacerilor

comerciale; administrație comercială; lucrări de birou; import-export, lanț de magazine.

- 44 Servicii medicale; servicii veterinare; servicii de igienă și de îngrijire a frumuseții pentru oameni sau animale; servicii de agricultură, horticultură și silvicultură.



- (210) **M 2008 08327** (111) **098089**

(151) 25.09.2008

(732) **SC HAZEL IMPEX SRL**, Str. România Muncitoare nr. 48 A, Județul Dolj, **, CRAIOVA ROMANIA

(740) **ARIANA BRAND EXPERT SRL**, Calea Severinului, bl.11, sc.1, ap.1, județ Dolj CRAIOVA

(540)



HAZEL SPORT

(531) *Clasificare Viena: 270502; 270511; 290113;*

(591) Culori revendicate: roșu, negru, alb

(511) *Produse și/sau servicii grupate pe clase:*

35 Publicitate; gestiunea afacerilor comerciale; administrație comercială; lucrări de birou; import-export, lanț de magazine.



- (210) **M 2008 08328** (111) **098580**

(151) 25.09.2008

(732) **GAT GIVAT CHAIM, COOPERATIVE SOCIETY FOR PRESERVATION OF AGRICULTURAL PRODUCTS LTD.**, Givat Chaim, 38100, ** ISRAEL

(740) **SC RODALL SRL**, Str. Polonă nr. 115, bl. 15, ap.19, sector 1, BUCUREȘTI

(540)



PRIGAT

(531) *Clasificare Viena: 050311; 270515; 290112;*

(591) Culori revendicate: roșu, verde

(511) *Produse și/sau servicii grupate pe clase:*

32 Bere; ape minerale și gazoase și alte băuturi nealcoolice; băuturi din fructe și sucuri din fructe; nectaruri din fructe și băuturi negazoase pe bază de fructe, siropuri, concentrate de fructe și alte preparate pentru fabricarea băuturilor; toate incluse în clasa 32.



(210) **M 2008 08329** (111) **098839**
 (151) 25.09.2008
 (732) **SC DINAMIC A.M.B. CONSULTING SRL**, Str. Bârsănești nr. 3, bl. 151, sc. 2, et. 1, ap. 63, sector 6, BUCUREȘTI ROMANIA

(540)



**DINAMIC A.M.B.
 CONSULTING DINAMIC
 SECURITY**

(531) *Clasificare Viena:* 030701; 030716; 290112;

(591) Culori revendicate: galben, albastru închis, albastru deschis, roșu

(511) *Produse și/sau servicii grupate pe clase:*

38 Servicii de dispecerat pentru monitoarizarea serviciilor de pază.

39 Servicii de transport securizat, servicii de transport valori.

45 Servicii de siguranță pentru protecția bunurilor și indivizilor; consultanță în domeniul pazei.



(210) **M 2008 08338** (111) **097930**
 (151) 25.09.2008
 (732) **TOMIS FISCHING SRL**, Str. Vasile Canarache nr. 4, Jud. Constanța, **, CONSTANȚA ROMANIA

(540)

LA TETTOIA

(511) *Produse și/sau servicii grupate pe clase:*

43 Servicii de alimentație publică (restaurant).



(210) **M 2008 08339** (111) **098307**
 (151) 25.09.2008
 (732) **SC PERPIGNA SA**, Bd. Timișoara nr. 84, sector 6, **, BUCUREȘTI ROMANIA

(540)

MR. OFFICE , MRS OFFICE

(511) *Produse și/sau servicii grupate pe clase:*

16 Produse din hârtie, papetărie.



- (210) **M 2008 08344** (111) **098101**
 (151) 25.09.2008
 (732) **TETRA LAVAL HOLDINGS & FINANCE SA**, Avenue General Guisan 70., CH-1009, PULLY ELVETIA
 (740) SC ROMINVENT SA, Str. Ermil Pangratti nr. 35, et.1, sector 1 BUCUREȘTI
 (540)



TETRA PAK PROTEJAZĂ CE E BUN

- (531) *Clasificare Viena:* 260119; 260319;
 (511) *Produse și/sau servicii grupate pe clase:*
 16 Hârtie, carton și produse din aceste materiale neincluse în alte clase; recipiente pentru ambalare și materiale de ambalaje din hartie sau hârtie captușită cu plastic; saci, pungii și foi pentru ambalare și depozitare de alimente sau produse lichide sau semi-lichide; recipiente pentru înghețată; cornet; material plastic pentru ambalare (ne-include în alte clase); foițe din plastic; foițe din plastic pentru împachetare; tipărituri; articole de legătorie; papetărie; material didactic sau pentru învățământ (cu excepția aparatelor).
 20 Produse din lemn, plută, stuf, trestie, răchită, os, fildeș, os de balenă, scoici, sidef, spumă de mare, înlocuitori ai acestora sau material plastic; capace pentru sticle și închizători de sticlă (nu din

- metal); paie pentru băut; paleti de transport (nu din metal); recipiente din plastic.
 29 Carne, pește, păsări și vânat; extracte de carne; fructe și legume conservate, congelate, uscate și gătit; jeleuri, dulceturii, compoturi; ouă, lapte și produse lactate; uleiuri și grăsimi comestibile.
 30 Cafea, ceai, cacao, zahăr, orez, tapioca, sago, înlocuitori de cafea; făina și preparate din cereale, pâine, patiserie și cofetărie, înghețată; miere, sirop de melasă; drojdie, praf de copt; sare, muștar; oțet, sosuri; condimente; gheață.
 32 Bere; ape minerale și gaze și alte băuturi nealcoolice; băuturi și sucuri din fructe; siropuri și alte produse pentru prepararea băuturilor.



- (210) **M 2008 08348** (111) **098206**
 (151) 25.09.2008
 (732) **EUROBRICK INTERNATIONAL BV**, 200 Prins Bernhardplein, 1097 JB, AMSTERDAM NETHERLANDS
 (740) CABINET M OPROIU, str. Popa Savu nr.42, C.P 2-229, sector 1 BUCUREȘTI
 (540)



BRIKSTON MAI REZISTENTĂ DECÂT PREVEDE LEGEA

- (531) *Clasificare Viena:* 260403; 260407; 290112;
 (591) Culori revendicate: Roșu (pantone 200C), Negru (pantone Black)

(511) *Produse și/sau servicii grupate pe clase:*

19 Materiale de construcție nemetalice, conducte rigide nemetalice pentru construcție; asfalt, smoală și bitum; construcții transportabile nemetalice; monumente nemetalice.



(210) **M 2008 08349** (111) **098071**

(151) 25.09.2008

(732) **ASOCIATIA SECRETARILOR DE PRIMARII DIN ROMANIA**, Str. Petru Maior, nr. 38, sect. 1, **, BUCURESTI ROMANIA

(540)

COLEGIUL NAȚIONAL DE ADMINISTRAȚIE

(511) *Produse și/sau servicii grupate pe clase:*

41 Educație; instruire; divertisment; activități sportive și culturale.



(210) **M 2008 08352** (111) **098928**

(151) 26.09.2008

(732) **SC ECSERV INTERPROD SRL**, Str. Pompiliu Eliade nr. 14A, Județul Constanța, 900153, CONSTANȚA ROMANIA

(740) PRI INTELLECTUAL PROPERTY SRL, Str. Răspântiilor nr. 37, et.1, ap.2, sector 2 BUCUREȘTI

(540)



ECSERV INTERPROD

(531) *Clasificare Viena:* 260404; 260416; 261113; 270501; 290114;

(591) Culori revendicate: albastru, roșu, gri, alb

(511) *Produse și/sau servicii grupate pe clase:*

35 Publicitate; gestiunea afacerilor comerciale; administrație comercială; lucrări de birou; relații cu publicul; informații comerciale și de afaceri; organizarea de expoziții și târguri cu scop comercial sau publicitar; servicii de marketing, marketing direct, activități de studiere a pieței și de sondaj; regruparea în avantajul terților a unei varietăți de produse (cu excepția transportului lor), permițând acestora să le vadă și să le cumpere comod.

37 Construcții, demolări de construcții; reparații: servicii de instalații; servicii de tâmplărie PVC; servicii de montare uși și ferestre; servicii de igienizare, dezinsecție; lucrări de zidărie, zidărie decorativă, tencuieli, zugrăveli; servicii de izolații termice și hidroizolații; finisaje interioare cu vopsea decorativă; montare de echipamente electrice și sanitare, parchet, mochetă, tavane suspendate, jaluzele, galerii pentru ferestre; servicii de reparații și întreținere pentru autovehicule; servicii de reșapare și vulcanizare a anvelopelor; vopsitorie auto; spălătorie auto.



(210) **M 2008 08357** (111) **098120**

(151) 26.09.2008

(732) **SC PRO TV SA**, B-dul Pache Protopopescu nr. 109, sect. 2, 021409, BUCUREȘTI ROMANIA

(540)

PRO FM ALTERNATIVE

- (511) *Produse și/sau servicii grupate pe clase:*
 16 Publicații periodice; ziare, reviste, albume, cataloage, pliante, tipărituri.
 35 Publicitate.
 38 Transmisiuni; difuzare de programe și emisiuni radio și televiziune, servicii de internet.
 41 Realizare de programe și emisiuni de radio și televiziune, internet; divertisment; activități culturale; jocuri și concursuri.
 42 Servicii de creare și menținere de site web.



- (210) **M 2008 08358** (111) **098121**
 (151) 26.09.2008
 (732) **SC PRO TV SA**, B-dul Pache Protopopescu nr. 109, sect. 2, 021409, BUCUREȘTI ROMANIA
 (540)

PROFM BLACK

- (511) *Produse și/sau servicii grupate pe clase:*
 16 Publicații periodice; ziare, reviste, albume, cataloage, pliante, tipărituri.
 35 Publicitate.
 38 Transmisiuni; difuzare de programe și emisiuni radio și televiziune, servicii de internet.
 41 Realizare de programe și emisiuni de radio și televiziune, internet; divertisment; activități culturale; jocuri și concursuri.
 42 Servicii de creare și menținere de site web.



- (210) **M 2008 08359** (111) **098122**
 (151) 26.09.2008
 (732) **SC PRO TV SA**, B-dul Pache Protopopescu nr. 109, sect. 2, 021409, BUCUREȘTI ROMANIA
 (540)

NE AUZIM LA INFOPRO

- (511) *Produse și/sau servicii grupate pe clase:*
 16 Publicații periodice; ziare, reviste, albume, cataloage, pliante, tipărituri.
 35 Publicitate.
 38 Transmisiuni; difuzare de programe și emisiuni radio și televiziune, servicii de internet.
 41 Realizare de programe și emisiuni de radio și televiziune, internet; divertisment; activități culturale; jocuri și concursuri.
 42 Servicii de creare și menținere de site web.



- (210) **M 2008 08360** (111) **098123**
 (151) 26.09.2008
 (732) **SC PRO TV SA**, B-dul Pache Protopopescu nr. 109, sect. 2, 021409, BUCUREȘTI ROMANIA
 (540)

TE STIU DE LA INFOPRO

- (511) *Produse și/sau servicii grupate pe clase:*
 16 Publicații periodice; ziare, reviste, albume, cataloage, pliante, tipărituri.
 35 Publicitate.
 38 Transmisiuni; difuzare de programe și emisiuni radio și televiziune, servicii de internet.
 41 Realizare de programe și emisiuni de radio și televiziune, internet; divertisment; activități culturale; jocuri și concursuri.
 42 Servicii de creare și menținere de site web.



(210) **M 2008 08361** (111) **098150**
 (151) 26.09.2008
 (732) **SC PRO TV SA**, B-dul Pache
 Protopopescu nr. 109, sect. 2,
 021409, BUCUREȘTI ROMANIA

(540)

INFOPROMENADA

(511) *Produse și/sau servicii grupate pe clase:*
 16 Publicații periodice; ziare, reviste, albume, cataloage, pliante, tipărituri.
 35 Publicitate.
 38 Transmisiuni; difuzare de programe și emisiuni radio și televiziune, servicii de internet.
 41 Realizare de programe și emisiuni de radio și televiziune, internet; divertisment; activități culturale; jocuri și concursuri.
 42 Servicii de creare și menținere de site web.



(210) **M 2008 08362** (111) **098151**
 (151) 26.09.2008
 (732) **SC PRO TV SA**, B-dul Pache
 Protopopescu nr. 109, sect. 2,
 021409, BUCUREȘTI ROMANIA

(540)

INFOPRO SPORT SHOW

(511) *Produse și/sau servicii grupate pe clase:*
 16 Publicații periodice; ziare, reviste, albume, cataloage, pliante, tipărituri.
 35 Publicitate.
 38 Transmisiuni; difuzare de programe și emisiuni radio și televiziune, servicii de internet.
 41 Realizare de programe și emisiuni de radio și televiziune, internet; divertisment; activități culturale; jocuri și concursuri.

42 Servicii de creare și menținere de site web.



(210) **M 2008 08363** (111) **098152**
 (151) 26.09.2008
 (732) **SC PRO TV SA**, B-dul Pache
 Protopopescu nr. 109, sect. 2,
 021409, BUCUREȘTI ROMANIA

(540)

INFOPRO MUZICA GREA

(511) *Produse și/sau servicii grupate pe clase:*
 16 Publicații periodice; ziare, reviste, albume, cataloage, pliante, tipărituri.
 35 Publicitate.
 38 Transmisiuni; difuzare de programe și emisiuni radio și televiziune, servicii de internet.
 41 Realizare de programe și emisiuni de radio și televiziune, internet; divertisment; activități culturale; jocuri și concursuri.
 42 Servicii de creare și menținere de site web.



(210) **M 2008 08364** (111) **098153**
 (151) 26.09.2008
 (732) **SC PRO TV SA**, B-dul Pache
 Protopopescu nr. 109, sect. 2,
 021409, BUCUREȘTI ROMANIA

(540)

INFOPRO TOP 20

(511) *Produse și/sau servicii grupate pe clase:*
 16 Publicații periodice; ziare, reviste, albume, cataloage, pliante, tipărituri.
 35 Publicitate.
 38 Transmisiuni; difuzare de programe

- și emisiuni radio și televiziune, servicii de internet.
- 41 Realizare de programe și emisiuni de radio și televiziune, internet; divertisment; activități culturale; jocuri și concursuri.
- 42 Servicii de creare și menținere de site web.



(210) **M 2008 08366** (111) **098154**
 (151) 26.09.2008
 (732) **SC PRO TV SA**, B-dul Pache Protopopescu nr. 109, sect. 2, 021409, BUCUREȘTI ROMANIA
 (540)

HOT HIT PROFM

- (511) *Produse și/sau servicii grupate pe clase:*
- 16 Publicații periodice; ziare, reviste, albume, cataloage, pliante, tipărituri.
- 35 Publicitate.
- 38 Transmisiuni; difuzare de programe și emisiuni radio și televiziune, servicii de internet.
- 41 Realizare de programe și emisiuni de radio și televiziune, internet; divertisment; activități culturale; jocuri și concursuri.
- 42 Servicii de creare și menținere de site web.



(210) **M 2008 08367** (111) **098168**
 (151) 26.09.2008
 (732) **SC PRO TV SA**, B-dul Pache Protopopescu nr. 109, sect. 2, 021409, BUCUREȘTI ROMANIA
 (540)

PROFM 90'S

- (511) *Produse și/sau servicii grupate pe clase:*
- 16 Publicații periodice; ziare, reviste, albume, cataloage, pliante, tipărituri.
- 35 Publicitate.
- 38 Transmisiuni; difuzare de programe și emisiuni radio și televiziune, servicii de internet.
- 41 Realizare de programe și emisiuni de radio și televiziune, internet; divertisment; activități culturale; jocuri și concursuri.
- 42 Servicii de creare și menținere de site web.



(210) **M 2008 08368** (111) **098169**
 (151) 26.09.2008
 (732) **SC PRO TV SA**, B-dul Pache Protopopescu nr. 109, sect. 2, 021409, BUCUREȘTI ROMANIA

(540)

PROFM 80'S

- (511) *Produse și/sau servicii grupate pe clase:*
- 16 Publicații periodice; ziare, reviste, albume, cataloage, pliante, tipărituri.
- 35 Publicitate.
- 38 Transmisiuni; difuzare de programe și emisiuni radio și televiziune, servicii de internet.
- 41 Realizare de programe și emisiuni de radio și televiziune, internet; divertisment; activități culturale; jocuri și concursuri.
- 42 Servicii de creare și menținere de site web.



- (210) **M 2008 08372** (111) **097931**
 (151) 26.09.2008
 (732) **SC QUBE NET SRL**, Str. Peștera
 Dâmbovicioarei nr. 2, sector 6,
 BUCUREȘTI ROMANIA
 (740) SC NOMENIUS SRL, Str. G.M.
 Zamfirescu nr. 46, bl.22A, sc.1,
 ap.11, camera 1, sector 6
 BUCUREȘTI

(540)



AVSTORE

- (531) *Clasificare Viena*: 270509; 270515;
 270524; 290112;
 (591) Culori revendicate: portocaliu
 (pantone 152C), albastru (pantone
 279C)
 (511) *Produse și/sau servicii grupate pe
 clase*:
 35 Publicitate; gestiunea afacerilor
 comerciale; administrație comer-
 cială; lucrări de birou; regruparea în
 avantajul terților a produselor cu
 amănuntul (cu excepția transportului
 lor) permițând consumatorilor să le
 vadă și să le cumpere comod;
 lanțuri de magazin.



- (210) **M 2008 08373** (111) **097932**
 (151) 26.09.2008
 (732) **SC QUBE NET SRL**, Str. Peștera
 Dâmbovicioarei nr. 2, sector 6, **,
 BUCUREȘTI ROMANIA
 (740) SC NOMENIUS SRL, Str. G.M.
 Zamfirescu nr. 46, bl.22A, sc.1,
 ap.11, camera 1, sector 6
 BUCUREȘTI

(540)

QMANAGER

- (511) *Produse și/sau servicii grupate pe
 clase*:
 9 Aparate și instrumente științifice,
 nautice, geodezice, fotografice,
 cinematografice, optice, de cântărie,
 de măsurare, de semnalizare, de
 control (verificare), de siguranță
 (salvare) și didactice; aparate și
 instrumente pentru conducerea,
 distribuirea, transformarea, acumu-
 larea, reglarea sau comanda
 curentului electric; aparate pentru
 înregistrarea, transmiterea, reprodu-
 cerea sunetelor sau imaginilor;
 suporți de înregistrare magnetici,
 discuri acustice; distribuitoare
 automate și mecanisme pentru
 aparate cu preplată; case
 înregistratoare, mașini de calculat,
 echipamente pentru tratarea
 informației și calculatoare;
 extinctoare.
 42 Servicii științifice și tehnologice,
 precum și servicii de cercetare și de
 creație referitoare la acestea;
 servicii de analiză și de cercetare
 industrială; crearea și dezvoltarea
 calculatoarelor și a programelor de
 calculator.



(210) **M 2008 08382** (111) **098889**
 (151) 26.09.2008
 (732) **TATOIU MONICA SILVIA**, Str.
 Cretei nr. 13, sector 1, 014154,
 BUCUREȘTI ROMANIA
 (540)

POLITIC (IN) CORECT

(511) *Produse și/sau servicii grupate pe clase:*
 35 Publicitate; conducerea și administrarea afacerilor; lucrări de birou.
 41 Educație; instruire; divertisment; activități sportive și culturale.



(210) **M 2008 08388** (111) **098242**
 (151) 26.09.2008
 (732) **SC DELTA SA**, Str. Portului nr. 14,
 Județul Tulcea, **, TULCEA
 ROMANIA
 (740) **TURTOI INTELLECTUAL
 PROPERTY FIRM SRL**, Splaiul
 Independentei nr. 3, bl.17, sc.1,
 et.3, ap.7, sector 5 BUCUREȘTI

(540)



DELTA FONDAT ÎN ANUL 1887

(531) *Clasificare Viena:* 260418; 270524;
 (591) Culori revendicate: Alb,Albastru
 (511) *Produse și/sau servicii grupate pe clase:*
 16 Reviste, ziare cotidiane și periodice;

imprimare.

35 Servicii de editare; administrație comercială; lucrări de birou.
 40 Servicii de tipărire.
 41 Servicii de publicare și publicare on line



(210) **M 2008 08389** (111) **098308**
 (151) 26.09.2008
 (732) **SC HYLLAN PHARMA SRL**, Calea
 Rahovei nr.266-268, Anexele A-B,
 Stâlpii 16-17, Corp 60, et.1, Birou
 165, sector 5, **, BUCUREȘTI
 ROMANIA
 (740) **TURTOI INTELLECTUAL
 PROPERTY FIRM SRL**, Splaiul
 Independentei nr. 3, bl.17, sc.1,
 et.3, ap.7, sector 5 BUCUREȘTI

(540)



GYNIE L

(531) *Clasificare Viena:* 270116; 270515;
 290112;
 (591) Culori revendicate: Mov,Verde
 (511) *Produse și/sau servicii grupate pe clase:*
 5 Produse farmaceutice și veterinare;
 produse igienice pentru medicină;
 substanțe dietetice de uz medical,
 alimente pentru sugari; plasturi și
 materiale pentru pansamente;
 materiale pentru plombarea dinților
 și pentru mulaje dentare;
 dezinfectante.
 30 Suplimente alimentare.



(210) **M 2008 08404** (111) **098890**
(151) 29.09.2008

(732) **SC FUCHS CONDIMENTE RO SRL**, Str. Alexandru Ioan Cuza nr. 15-17, județul Argeș, 117370, DOMNEȘTI ROMANIA

(540)

CONDIMENTE INNOBILATE

(511) *Produse și/sau servicii grupate pe clase:*

29 Carne, pește, păsări și vânat; extracte din carne; fructe și legume conservate, congelate, uscate și fierte; jeleuri, dulcețuri, compoturi; ouă, lapte și produse lactate; uleiuri și grăsimi comestibile.

30 Cafea, ceai, cacao, zahăr, orez, tapioca, sago, înlocuitori de cafea; făină și preparate făcute din cereale, pâine, produse de patiserie și cofetărie, înghețată comestibilă; miere, sirop de melasă; drojdie, praf de copt; sare, muștar; oțet, sosuri (condimente); mirodenii, gheață.



(210) **M 2008 08413** (111) **098072**
(151) 29.09.2008

(732) **SC LAGUNA PROD COMIMPEX SRL**, Str. Sinaia nr. 4, Jud. Bihor, **, ORADEA ROMANIA

(740) **INVENTA - AGENȚIE DE PROPRIETATE INTELECTUALĂ SRL**, B-dul Corneliu Coposu nr. 7, bl. 104, sc. 2, et. 1, ap. 31, sector 3 BUCUREȘTI

(540)

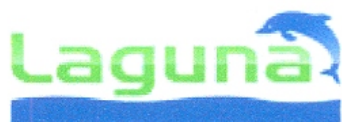

LAGUNA

(531) *Clasificare Viena*: 011524; 030904; 290112;

(591) Culori revendicate: verde, albastru

(511) *Produse și/sau servicii grupate pe clase:*

9 Panouri luminoase în particular (reclame luminoase cu Leduri în formă de cruce în special pentru farmacii) și litere volumetrice (panouri luminoase); cântare

10 Aparate și instrumente chirurgicale, medicale, dentare și veterinare, membre, ochi și dinți artificiali; articole ortopedice; materiale de sutură; dermoanalizatoare și analizoare hematologice (echipamente de uz medical); tensiometre (de uz medical); produse pentru monitorizarea stării de bine (aparate și instrumente de uz medical); termometre (de uz medical).

14 Ceasuri.

35 Regruparea în avantajul tertilor a produselor din clasa 10 (cu excepția transportului lor) permitând consumatorilor să le vadă și să le cumpere comod.

39 Transport; ambalare și depozitare de echipamente de marketing pentru farmacii.



(210) **M 2008 08421** (111) **098073**
(151) 29.09.2008

(732) **SIRETEANU SORIN ANDREI**, Str. Prof. Grigore Cobălcescu, et. 1, sect. 1, BUCUREȘTI ROMANIA

(732) **CATANA MARIUS**, Str. Constantin Brâncoveanu, nr. 12, bl. B4, sc. 1, et. 8, ap. 29, sect. 4, **, BUCUREȘTI ROMANIA

(540)

FABRICA DE VISE

(511) *Produse și/sau servicii grupate pe clase:*

35 Publicitate; gestiunea afacerilor comerciale; administrație comercială; lucrări de birou.



(210) **M 2008 08424** (111) **098891**

(151) 29.09.2008

(732) **LAZARESCU ADRIAN BOGDAN**,
Str. Oțelarilor, nr. 14, bl. M19, et. 5,
sc. 2, ap. 60, 800592, GALAȚI
ROMANIA

(540)

GOURMANDINE

(511) *Produse și/sau servicii grupate pe clase:*

35 Publicitate; gestiunea afacerilor comerciale; administrație comercială; lucrări de birou.



(210) **M 2008 08426** (111) **098840**

(151) 29.09.2008

(732) **SCHERING PLOUGH LTD**,
Weystrasse 20, PO Box, 6, 6000,
LUCERNA ELVETIA

(740) SC ROMINVENT SA, Str. Ermil
Pangratti nr. 35, et.1, sector 1
BUCUREȘTI

(540)

ROTAVEC

(511) *Produse și/sau servicii grupate pe clase:*

5 Vaccinuri de uz veterinar.



(210) **M 2008 08432** (111) **098309**

(151) 29.09.2008

(732) **SC ELYSEE CONCEPT SRL**, Str.
Tudor Vladimirescu nr. 54 A, Județul
Ilfov, **, OTOPENI ROMANIA

(740) CABINET INDIVIDUAL DE
PROPRIETATE INDUSTRIALĂ -
NEGOMIREANU LIVIA, Șos.
Nicolae Titulescu nr. 94, bl.14A,
sc.4, ap.127, sector 1 BUCUREȘTI

(540)

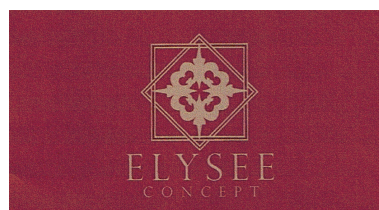

ELYSEE CONCEPT

(531) *Clasificare Viena:* 260322; 260411;
260419;

(591) Culori revendicate: vișiniu, auriu

(511) *Produse și/sau servicii grupate pe clase:*

35 Publicitate; gestiunea afacerilor comerciale; administrație comercială; lucrări de birou.

39 Transport; ambalarea și depozitarea mărfurilor; distribuție.



(210) **M 2008 08433** (111) **098929**

(151) 29.09.2008

(732) **SC SBS BROADCASTING MEDIA SRL**, B-dul Dimitrie Pompei, nr.
9-9A, Clădirea 20, et. 8, sector 2,
020335, BUCUREȘTI ROMANIA

(740) SC RODALL SRL, Str. Polonă nr.
115, bl. 15, ap.19, sector 1,
BUCUREȘTI

(540)

KISS TV NUMBER 1 MUSIC TELEVISION

- (511) *Produse și/sau servicii grupate pe clase:*
- 16 Hârtie, carton și produse din aceste materiale, necuprinse în alte clase; produse de imprimare; articole pentru legătorie; fotografii; papetărie; adezivi (substanțe de lipit) pentru papetărie sau menaj; materiale pentru artiști; pensule; mașini de scris și articole de birou (cu excepția mobilierului); materiale de instruire sau învățământ (cu excepția aparatelor); materiale plastice pentru ambalaj (necuprinse în alte clase); caractere tipografice; clișee; ziare, reviste și periodice.
- 35 Publicitate; publicitate prin radio și televiziune; servicii de promovare și de informare; gestionarea afacerilor comerciale; administrație comercială; lucrări de birou; strângerea la un loc, în beneficiul terților, a unor produse diverse (exceptând transportul) pentru a permite clienților să le vadă și să le achiziționeze cât mai comod prin mijloace electronice, prin intermediul site-urilor web sau al emisiunilor de teleshopping; publicitate on-line într-o rețea computerizată.
- 38 Telecomunicații; și în special prin internet; servicii de difuzare a programelor de radio și televiziune; furnizarea și închirierea timpilor de acces la baze de date deservite de computere, la un computer utilizat pentru mesaje și buletine informative, la rețele interactive de comunicații prin intermediul computerelor, la publicații electronice în diverse domenii, la cataloage de mărfuri, servicii sau informații; servicii de forumuri de discuții pe internet; mesaje electronice.
- 41 Educație; instruire; divertisment; activități sportive și culturale și în special emisiuni de radio și de

televiziune; exploatarea publicațiilor electronice on-line nedescărcabile; publicare electronică on-line a cărților și periodicelor; jocuri on-line într-o rețea de calculatoare.



- (210) **M 2008 08434** (111) **098930**
 (151) 29.09.2008
 (732) **SC SBS BROADCASTING MEDIA SRL**, B-dul Dimitrie Pompei, nr. 9-9A, Clădirea 20, et. 8, sector 2, 020335, BUCUREȘTI ROMANIA
 (740) SC RODALL SRL, Str. Polonă nr. 115, bl. 15, ap.19, sector 1, BUCUREȘTI

(540)

**KISS TV NUMBER ONE
 MUSIC TELEVISION**

- (511) *Produse și/sau servicii grupate pe clase:*
- 16 Hârtie, carton și produse din aceste materiale, necuprinse în alte clase; produse de imprimare; articole pentru legătorie; fotografii; papetărie; adezivi (substanțe de lipit) pentru papetărie sau menaj; materiale pentru artiști; pensule; mașini de scris și articole de birou (cu excepția mobilierului); materiale de instruire sau învățământ (cu excepția aparatelor); materiale plastice pentru ambalaj (necuprinse în alte clase); caractere tipografice; clișee; ziare, reviste și periodice.
- 35 Publicitate; publicitate prin radio și televiziune; servicii de promovare și de informare; gestionarea afacerilor comerciale; administrație comercială; lucrări de birou; strângerea la un loc, în beneficiul terților, a unor produse diverse (exceptând transportul) pentru a permite clienților să le vadă și să le

- achiziționeze cât mai comod prin mijloace electronice, prin intermediul site-urilor web sau al emisiunilor de teleshopping; publicitate on-line într-o rețea computerizată.
- 38 Telecomunicații; și în special prin internet; servicii de difuzare a programelor de radio și televiziune; furnizarea și închirierea timpilor de acces la baze de date deservite de computere, la un computer utilizat pentru mesaje și buletine informative, la rețele interactive de comunicații prin intermediul computerelor, la publicații electronice în diverse domenii, la cataloage de mărfuri, servicii sau informații; servicii de forumuri de discuții pe internet; mesaje electronice.
- 41 Educație; instruire; divertisment; activități sportive și culturale, și în special emisiuni de radio și de televiziune; exploatarea publicațiilor electronice on-line nedescărcabile; publicare electronică on-line a cărților și periodicelor; jocuri on-line într-o rețea de calculatoare.



- (210) **M 2008 08435** (111) **098941**
 (151) 29.09.2008
 (732) **SC SBS BROADCASTING MEDIA SRL**, B-dul Dimitrie Pompei, nr. 9-9A, Clădirea 20, et. 8, sector 2, 020335, BUCUREȘTI ROMANIA
 (740) SC RODALL SRL, Str. Polonă nr. 115, bl. 15, ap.19, sector 1, BUCUREȘTI
 (540)

NUMBER ONE MUSIC TELEVISION

- (511) *Produse și/sau servicii grupate pe clase:*
- 16 Hârtie, carton și produse din aceste materiale, necuprinse în alte clase; produse de imprimerie; articole pentru legătorie; fotografii; papetărie; adezivi (substanțe de lipit) pentru papetărie sau menaj; materiale pentru artiști; pensule; mașini de scris și articole de birou (cu excepția mobilierului); materiale de instruire sau învățământ (cu excepția aparatelor); materiale plastice pentru ambalaj (necuprinse în alte clase); caractere tipografice; clișee; ziare, reviste și periodice.
- 35 Publicitate; publicitate prin radio și televiziune; servicii de promovare și de informare; gestionarea afacerilor comerciale; administrație comercială; lucrări de birou; strângerea la un loc, în beneficiul terților, a unor produse diverse (exceptând transportul) pentru a permite clienților să le vadă și să le achiziționeze cât mai comod prin mijloace electronice, prin intermediul site-urilor web sau al emisiunilor de teleshopping; publicitate on-line într-o rețea computerizată.
- 38 Telecomunicații; și în special prin internet; servicii de difuzare a programelor de radio și televiziune; furnizarea și închirierea timpilor de acces la baze de date deservite de computere, la un computer utilizat pentru mesaje și buletine informative, la rețele interactive de comunicații prin intermediul computerelor, la publicații electronice în diverse domenii, la cataloage de mărfuri, servicii sau informații; servicii de forumuri de discuții pe internet; mesaje electronice.
- 41 Educație; instruire; divertisment; activități sportive și culturale, și în special emisiuni de radio și de televiziune; exploatarea publicațiilor

electronice on-line nedescărcabile;
publicare electronică on-line a
cărților și periodicelor; jocuri on-line
într-o rețea de calculatoare.



(210) **M 2008 08438** (111) **098207**
(151) 29.09.2008
(732) **SC QUANTUMPHARM SRL**, Str.
Ecaterina Varga nr. 8, județul Cluj,
400058, CLUJ NAPOCA ROMANIA
(540)



(531) *Clasificare Viena*: 050313; 240319;
250119;
(591) Culori revendicate: roșu (pantone
485 C)
(511) *Produse și/sau servicii grupate pe
clase*:
5 Suplimente alimentare din plante
medicinale (de uz medical).



(210) **M 2008 08439** (111) **098808**
(151) 29.09.2008
(732) **SC QUANTUMPHARM SRL**, Str.
Ecaterina Varga nr. 8, județul Cluj,
400058, CLUJ NAPOCA ROMANIA
(540)

TUMOLIT

(511) *Produse și/sau servicii grupate pe
clase*:
5 Suplimente alimentare din minerale,
vitamine și aminoacizi (de uz
medical).



(210) **M 2008 08452** (111) **098942**
(151) 30.09.2008
(732) **MANOLE MAGDALENA ANCA**,
Str. Grivița nr. 28M, Jud. Ilfov, **,
OTOPENI ROMANIA
(540)

**MADMAN MUSIC
PRODUCTIONS**

(511) *Produse și/sau servicii grupate pe
clase*:
41 Educație; instruire; divertisment;
activități sportive și culturale.



(210) **M 2008 08454** (111) **097912**
(151) 30.09.2008
(732) **SC MEDIA SPORT GROUP SRL**,
Str. Frederic Chopin nr. 1A, ap. 2,
sector 2, **, BUCUREȘTI ROMANIA
(740) SC RODALL SRL, Str. Polonă nr.
115, bl. 15, ap.19, sector 1,
BUCUREȘTI
(540)



BIZON ÎN TRAFIC

(531) *Clasificare Viena:* 030404; 260115; 290101;

(591) Culori revendicate: roșu

(511) *Produse și/sau servicii grupate pe clase:*

16 Publicații, reviste; hârtie, carton și produse din aceste materiale, necuprinse în alte clase; produse de imprimare; articole pentru legătorie; fotografii; papetărie; adezivi (materiale colante) pentru papetărie sau menaj; materiale pentru artiști; pensule; mașini de scris și articole de birou (cu excepția mobilierului); materiale de instruire sau învățământ (cu excepția aparatelor); materiale plastice pentru ambalare (necuprinse în alte clase); caractere tipografice; clișee.

35 Publicitate; gestionarea afacerilor comerciale; administrație comercială; lucrări de birou; regruparea în avantajul terților a produselor din clasa 16 (cu excepția transporturilor) permițând consumatorilor să le vadă și să le cumpere comod; publicitate radiofonică; publicitate televizată; publicitate online într-o rețea computerizată; afisaj; difuzare de anunțuri publicitare; distribuire și difuzare de material publicitar (eșantioane, broșuri, prospecte, imprimate); închiriere de spații publicitare; redactare de texte publicitare.

41 Educație; instruire; divertisment; activități sportive și culturale; producție de filme pe benzi video; închiriere de benzi video; înregistrare pe benzi video; montaj de benzi video; organizarea de concursuri (educative sau de divertisment); divertisment radiofonic; divertisment televizat; producția de filme; fotoreportaje; montaj de programe radiofonice și de televiziune; organizare de

expoziții în scopuri culturale sau educative; postsincronizare; redactarea de scenarii; producția de spectacole; prezentare de spectacole live; exploatarea publicațiilor electronice online nedescărcabile; publicare electronică on-line a cărților și periodicelor.



(210) **M 2008 08455** (111) **098943**

(151) 30.09.2008

(732) **SC TIMMEDIA SRL**, Str. Mihai Eminescu nr. 16, bl. E3, sc. 1, et. 1, ap. 3, Jud. Neamț, **, PIATRA NEAMȚ ROMANIA

(540)



BERGEN

(531) *Clasificare Viena:* 270512; 270524;

(511) *Produse și/sau servicii grupate pe clase:*

30 Produse de patiserie și cofetărie.



(210) **M 2008 08458** (111) **098212**
 (151) 30.09.2008
 (732) **SC GAMMAVOX PLUS SRL**, Calea
 Florești nr. 133, ap. 39, Jud. Cluj,
 CLUJ NAPOCA ROMANIA

(540)



GAMMAVOX

(531) *Clasificare Viena:* 210301; 270508;
 270519; 290113;

(591) Culori revendicate: verde,
 portocaliu, negru

(511) *Produse și/sau servicii grupate pe
 clase:*

9 Distribuitoare automate.

35 Servicii de aprovizionare pentru
 terti; închiriere automate de
 vânzare; prezentarea produselor
 prin toate mijloacele pentru vânzare
 cu amănuntul.



(210) **M 2008 08461** (111) **097913**
 (151) 30.09.2008
 (732) **SC ELENY SRL**, Aleea Policlinicii
 nr. 1-2, Județul Brăila, 810274,
 BRĂILA ROMANIA

(540)



PISTRUIATU'

(531) *Clasificare Viena:* 260416; 270502;
 290113;

(591) Culori revendicate: galben, roșu,
 verde

(511) *Produse și/sau servicii grupate pe
 clase:*

35 Publicitate; gestiunea afacerilor
 comerciale; administrație comer-
 cială; lucrări de birou.



(210) **M 2008 08479** (111) **098050**
 (151) 30.09.2008

(732) **AUSTRALASIAN CONFERENCE
 ASSOCIATION LIMITED**, 148 Fox
 Valley Road, 2076, WAHROONGA
 AUSTRALIA NEW SOUTH WALES
 (740) SC ROMINVENT SA, Str. Ermil
 Pangratti nr. 35, et.1, sector 1
 BUCUREȘTI

(540)

BIXIES

(511) *Produse și/sau servicii grupate pe
 clase:*

30 Preparate făcute din cereale;
 alimente făcute din cereale; cereale
 pentru micul dejun; extracte din
 cereale; biscuiți; pâine; gustări
 (snack-uri) pe bază de cereale;
 băuturi pe bază de cereale incluse
 în această clasă; mâncăruri
 preparate conținând paste, orez sau
 în formă de pizza.



- (210) **M 2008 08480** (111) **098841**
 (151) 30.09.2008
 (732) **SC ALBALACT SA**, Oiejdea, DN 1,
 Km 392+600, județul Alba, **, COM
 GALDA DE JOS ROMANIA
 (740) SC CABINET ANI FUCIU SRL, Bl.
 P53, sc.A, parter, ap.1, județ Ilfov
 SNAGOV
 (540)

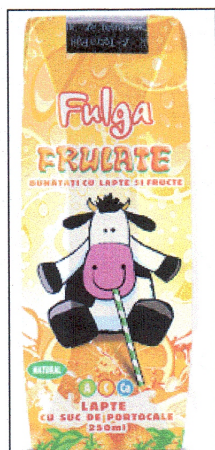

FULGA FRULATE

- (531) *Clasificare Viena:* 030424; 030425;
 250119; 290115;
- (591) Culori revendicate: Galben,
 Portocaliu, Negru, Verde, Roz
- (511) *Produse și/sau servicii grupate pe
 clase:*
 29 Carne, pește, păsări și vânat;
 extracte din carne; fructe și legume
 conservate, cogelate, uscate și
 fierte; jeleurii, dulcețuri, compoturi;
 ouă, lapte și produse lactate; uleiuri
 și grăsimi comestibile.
 32 Bere; ape minerale și gazoase și
 alte băuturi nealcoolice; băuturi din
 fructe și sucuri de fructe; siropuri și
 alte preparate pentru fabricarea
 băuturilor.
 43 Servicii de alimentație publică;
 servicii de cazare temporară.



- (210) **M 2008 08488** (111) **097933**
 (151) 01.10.2008
 (732) **BURGHELEA VIRGIL**, B-dul Camil
 Ressu nr. 27, bl. N1, sc. 2, et. 7, ap.
 86, BUCUREȘTI ROMANIA
 (540)

MONITORUL DE PRAHOVA

- (511) *Produse și/sau servicii grupate pe
 clase:*
 9 Aparate și instrumente științifice,
 nautice, geodezice, fotografice,
 cinematografice, optice, de cân-
 țărare, de măsurare, de semnalizare,
 verificare, salvare și învățământ;
 aparate și instrumente pentru
 conducerea, distribuirea, transfor-
 marea, acumularea, reglarea sau
 comanda curentului electric; aparate
 pentru înregistrarea, transmiterea și
 reproducerea sunetelor sau imaginii;
 suporturi magnetice de înregistrare,
 discuri acustice; automate de
 vânzare și mecanisme pentru
 aparate care funcționează cu
 fise, case de marcat, mașini de
 calculat, echipamente de prelucrare
 a datelor și calculatoare;
 echipamente pentru stingerea
 incendiilor.
 16 Hârtie, carton și produse din aceste
 materiale, necuprinse în alte clase;
 produse de imprimare; articole
 pentru legătorie; fotografii;
 papetărie; adezivi (materiale
 colante) pentru papetărie sau
 menaj; materiale pentru artiști;
 pensule; mașini de scris și articole
 de birou (cu excepția mobilierului);
 materiale de instruire sau
 învățământ (cu excepția aparatelor);
 materiale plastice pentru ambalaj
 (necuprinse în alte clase); caractere
 tipografice; clișee.
 35 Publicitate; gestiunea afacerilor
 comerciale; administrație
 comercială; lucrări de birou.

- 39 Transport; ambalare și depozitarea mărfurilor; organizarea de călătorii.
 40 Tratament de materiale.
 41 Educație; instruire; divertisment; activități sportive și culturale.



- (210) **M 2008 08502** (111) **098045**
 (151) 01.10.2008
 (732) **SC REALITATEA MEDIA SA**, Piața Presei Libere nr. 1, corp A4, et. 2, cam 28, sector 1, 013701, BUCUREȘTI ROMANIA

(540)

BULEVARD MEDIA

- (511) *Produse și/sau servicii grupate pe clase:*
 35 Publicitate; organizare de expoziții și târguri cu scop comercial.
 38 Telecomunicații, transmisiuni de radio, transmisie de programe și emisiuni de radio și televiziune.
 41 Realizare de programe și emisiuni de radio și televiziune; producție de conținut cu destinație online; organizare de evenimente; organizare de expoziții și târguri cu scop cultural.
 42 Administrare și menținere site-uri web.



- (210) **M 2008 08503** (111) **098046**
 (151) 01.10.2008
 (732) **SC REALITATEA MEDIA SA**, Piața Presei Libere nr. 1, corp A4, et. 2, cam 28, sector 1, 013701, BUCUREȘTI ROMANIA

(540)

BULEVARD ONLINE

- (511) *Produse și/sau servicii grupate pe clase:*
 35 Publicitate; organizare de expoziții și târguri cu scop comercial.
 38 Telecomunicații, transmisiuni de radio, transmisie de programe și emisiuni de radio și televiziune.
 41 Realizare de programe și emisiuni de radio și televiziune; producție de conținut cu destinație online; organizare de evenimente; organizare de expoziții și târguri cu scop cultural.
 42 Administrare și menținere site-uri web.



- (210) **M 2008 08504** (111) **098047**
 (151) 01.10.2008
 (732) **SC REALITATEA MEDIA SA**, Piața Presei Libere nr. 1, corp A4, et. 2, cam 28, sector 1, 013701, BUCUREȘTI ROMANIA

(540)

BULEVARD TV

- (511) *Produse și/sau servicii grupate pe clase:*
 35 Publicitate; organizare de expoziții și târguri cu scop comercial.
 38 Telecomunicații, transmisiuni de radio, transmisie de programe și emisiuni de radio și televiziune.
 41 Realizare de programe și emisiuni de radio și televiziune; producție de conținut cu destinație online; organizare de evenimente; organizare de expoziții și târguri cu scop cultural.
 42 Administrare și menținere site-uri web.



(210) **M 2008 08509** (111) **098931**
 (151) 01.10.2008
 (732) **SC BEST QUATRO SRL**, Str.
 Ștefan cel Mare nr. 70, Județul
 Suceava, IPOTEȘTI ROMANIA
 (740) CABINET INDIVIDUAL
 PROPRIETATE INDUSTRIALA
 ALECU BOGDAN, Str. Lucrețiu
 Pătrășcanu nr. 2, sc.B, ap.2 BACĂU

(540)



BAROK CAFENEA

(531) *Clasificare Viena:* 110304; 110320;
 270501; 290112;
 (591) Culori revendicate: roșu, portocaliu
 (511) *Produse și/sau servicii grupate pe
 clase:*
 43 Servicii oferite de o cafenea, bar;
 servicii de pub (divertisment,
 cabaret, tavernă).



(210) **M 2008 08510** (111) **098932**
 (151) 01.10.2008
 (732) **SC BEST QUATRO SRL**, Str.
 Ștefan cel Mare nr. 70, Județul
 Suceava, **, IPOTEȘTI ROMANIA
 (740) CABINET INDIVIDUAL
 PROPRIETATE INDUSTRIALA
 ALECU BOGDAN, Str. Lucrețiu
 Pătrășcanu nr. 2, sc.B, ap.2 BACĂU

(540)



ȘUETA CAFE

(531) *Clasificare Viena:* 110304; 110320;
 270504;
 (591) Culori revendicate: negru, roșu
 (511) *Produse și/sau servicii grupate pe
 clase:*
 43 Servicii oferite de o cafenea, bar;
 servicii de pub (divertisment,
 cabaret, tavernă).



- (210) **M 2008 08513** (111) **098048**
 (151) 01.10.2008
 (732) **SC NC STYLE SRL**, Str. Veniamin Costache nr. 5, Județul Bacău, **, BACĂU ROMANIA
 (740) CABINET INDIVIDUAL PROPRIETATE INDUSTRIALA ALECU BOGDAN, Str. Lucrețiu Pătrășcanu nr. 2, sc.B, ap.2 BACĂU

(540)



D-LIGHT CORPURI DE ILUMINAT

- (531) *Clasificare Viena*: 260118; 270515;
 (511) *Produse și/sau servicii grupate pe clase*:
 11 Aparate de iluminat, de încălzit, de producere a vaporilor, de coacere, de refrigerare, de uscare, de ventilare, de distribuire a apei și instalații sanitare.



- (210) **M 2008 08515** (111) **098933**
 (151) 01.10.2008
 (732) **SC HECOMIN IMPEX SRL**, Str. Republicii nr. 13, Județul Bacău, **, BACĂU ROMANIA
 (740) CABINET INDIVIDUAL PROPRIETATE INDUSTRIALA ALECU BOGDAN, Str. Lucrețiu Pătrășcanu nr. 2, sc.B, ap.2 BACĂU

(540)

DINO VENTURA

- (511) *Produse și/sau servicii grupate pe clase*:
 25 Încălțăminte, îmbrăcăminte.



- (210) **M 2008 08516** (111) **098903**
 (151) 01.10.2008
 (732) **SC GENSI-COM SRL**, Str. Mihai Viteazu 3D16, județul Bacău, **, BACAU ROMANIA

(540)

HAPCIU

- (511) *Produse și/sau servicii grupate pe clase*:
 41 Educație, formare, divertisment, activități culturale.



- (210) **M 2008 08518** (111) **098310**
 (151) 01.10.2008
 (732) **SC ALMERA INTERNATIONAL SRL**, Str. Brăilei nr. 68, Jud. Galați, **, GALAȚI ROMANIA
 (740) CABINET INDIVIDUAL PROPRIETATE INDUSTRIALA ALECU BOGDAN, Str. Lucrețiu Pătrășcanu nr. 2, sc.B, ap.2 BACĂU

(540)



BIG PANDA LAPTE CU CACAO O ALEGERE CU GUST

- (531) *Clasificare Viena*: 030425; 190701; 290112;
 (591) Culori revendicate: roșu, maro

- (511) *Produse și/sau servicii grupate pe clase:*
 29 Produse din lapte cu cacao.



- (210) **M 2008 08522** (111) **097934**
 (151) 01.10.2008
 (732) **SC PICORAL SRL**, Str. Slănicului nr. 7, Județul Bacău, BACĂU ROMANIA
 (740) CABINET INDIVIDUAL PROPRIETATE INDUSTRIALA ALECU BOGDAN, Str. Lucrețiu Pătrășcanu nr. 2, sc.B, ap.2 BACĂU

(540)

PICORAL

- (511) *Produse și/sau servicii grupate pe clase:*
 16 Ambalaje.
 35 Publicitate; gestiunea afacerilor comerciale; administrație comercială; lucrări de birou.



- (210) **M 2008 08526** (111) **098892**
 (151) 01.10.2008
 (732) **SC GALLI GALLO SRL**, Extravilan km. 3, Județul Brașov, **, CODLEA ROMANIA
 (740) CABINET INDIVIDUAL IVANESCU GABRIEL DAN, Str. Al. I. Cuza nr. 58, ap. 7 BRAȘOV

(540)

PENES

- (511) *Produse și/sau servicii grupate pe clase:*
 29 Carne, pește, păsări și vânat; extracte din carne; carne; concentrate de carne, preparate din carne, carne conservată, carne sărată, conserve din carne,

mezeluri, aspic de carne, supe de carne concentrate, uleiuri și grăsimi comestibile, ulei de oase comestibil, proteine pentru alimentația umană, carne de pasăre, concentrate de carne de pasăre, măruntaie de pasăre, produse din carne de pasăre, șuncă și mezeluri din carne de pasăre, conserve din carne de pasăre, pate de ficat de pasăre, aspic de carne de pasăre, supe de carne de pasăre concentrate, ouă, prafuri de ouă, produse pe bază de ouă.

31 Animale vii; mâncare pentru animale; păsări de curte vii, păsări de prăsilă, ouă pentru clocit fecundate, hrană pentru animale de fermă, hrană pentru păsări, hrană pentru animale de companie, produse pentru păsări ouatoare, amestecuri pentru îngrășarea păsărilor de curte.

35 Regruparea în avantajul terților cu ridicata și cu amănuntul a produselor menționate la clasele 29 și 31 (cu excepția transportului lor) permițând consumatorilor să le vadă și să le cumpere comod.



- (210) **M 2008 08527** (111) **098311**
 (151) 01.10.2008
 (732) **SC GALLI GALLO SRL**, Extravilan km. 3, Județul Brașov, **, CODLEA ROMANIA
 (740) CABINET INDIVIDUAL IVANESCU GABRIEL DAN, Str. Al. I. Cuza nr. 58, ap. 7 BRAȘOV

(540)

GALLI GALLO

- (511) *Produse și/sau servicii grupate pe clase:*
 29 Carne, pește, păsări și vânat; extracte din carne; carne;

concentrate de carne, preparate din carne, carne conservată, carne sărată, conserve din carne, mezeluri, aspic de carne, supe de carne concentrate, uleiuri și grăsimi comestibile, ulei de oase comestibil, proteine pentru alimentația umană, carne de pasăre, concentrate de carne de pasăre, măruntaie de pasăre, produse din carne de pasăre, șuncă și mezeluri din carne de pasăre, conserve din carne de pasăre, pate de ficat de pasăre, aspic de carne de pasăre, supe de carne de pasăre concentrate, ouă, prafuri de ouă, produse pe bază de ouă.

31 Animale vii; mâncare pentru animale; păsări de curte vii, păsări de prăsilă, ouă pentru clovit fecundate, hrană pentru animale de fermă, hrană pentru păsări, hrană pentru animale de companie, produse pentru păsări ouatoare, amestecuri pentru îngrășarea păsărilor de curte.

35 Regruparea în avantajul terților cu ridicata și cu amănuntul a produselor menționate la clasele 29 și 31 (cu excepția transportului lor) permițând consumatorilor să le vadă și să le cumpere comod.



(210) **M 2008 08531** (111) **097935**

(151) 01.10.2008

(732) **SC ORLANDO IMPORT EXPORT 2001 SRL**, Str. Torcătoarelor nr. 14, sector 6, BUCUREȘTI ROMANIA

(540)



NUTCO FRESH

(531) *Clasificare Viena:* 260118; 270503; 270508; 290113;

(591) Culori revendicate: Verde, Maro, Bej

(511) *Produse și/sau servicii grupate pe clase:*

29 Carne, pește, păsări, vânat; extracte din carne; fructe și legume conservate, uscate și fierte; jeleurii, dulcețuri, compoturi; ouă, lapte și produse lactate; uleiuri și grăsimi comestibile.

30 Cafea, ceai, cacao, zahăr, orez, tapioca, sago, înlocuitori de cafea; făină și preparate făcute din cereale, pâine, produse de patiserie și cofetărie, înghețată comestibilă; miere, sirop de melasă; drojdie, praf de copt; sare, muștar; oțet, sosuri (condimente); mirodenii, gheață.

31 Produse agricole, horticoale, forestiere și cereale, necuprinse în alte clase; animale vii; fructe și legume proaspete; semințe, plante și flori naturale; alimente pentru animale, malț.

32 Bere; ape minerale și gazoase și alte băuturi nealcoolice; băuturi din fructe și sucuri din fructe; siropuri și alte preparate pentru fabricarea băuturilor.

43 Servicii de alimentație publică;
servicii de cazare temporară.



(210) **M 2008 08532** (111) **098893**
(151) 01.10.2008

(732) **DR REDDY'S LABORATORIES LTD REPREZENTANTA IN ROMANIA**, Str. Av. Petre Crețu nr. 74, sector 1, **, BUCUREȘTI ROMANIA

(740) **INVENTA - AGENȚIE DE PROPRIETATE INTELLECTUALĂ SRL**, B-dul Corneliu Coposu nr. 7, bl. 104, sc. 2, et. 1, ap. 31, sector 3 BUCUREȘTI

(540)

DAPLAX

(511) *Produse și/sau servicii grupate pe clase:*

5 Produse farmaceutice care conțin gemcitabină.



(210) **M 2008 08534** (111) **097983**
(151) 01.10.2008

(732) **LECCA VLAD ALEXANDRU**, Str. Popa Savu nr. 64, sector 1, 7000, BUCUREȘTI ROMANIA

(540)

EL PERRO

(511) *Produse și/sau servicii grupate pe clase:*

43 Servicii de alimentație publică;
servicii de cazare temporară.



(210) **M 2008 08546** (111) **097947**
(151) 01.10.2008

(732) **WMS GAMING INC.**, 800 South Northpoint Boulevard, 60085, WAUKEGAN S.U.A. ILLINOIS

(740) **SD PETOSEVIC Romania SRL**, Str. Calea Victoriei nr. 100, sc.I, et.II, ap.20, Biroul 1, sector 1 BUCUREȘTI

(540)

JACKPOT STAMPEDE

(511) *Produse și/sau servicii grupate pe clase:*

9 Mașini de joc ce generează sau afișează rezultatele mizelor și programe de joc ce generează sau afișează rezultatele mizelor la mașinile de joc.



(210) **M 2008 08547** (111) **097948**
(151) 01.10.2008

(732) **WMS GAMING INC.**, 800 South Northpoint Boulevard, 60085, WAUKEGAN S.U.A. ILLINOIS

(740) **SD PETOSEVIC Romania SRL**, Str. Calea Victoriei nr. 100, sc.I, et.II, ap.20, Biroul 1, sector 1 BUCUREȘTI

(540)

LEPRECHAUN'S GOLD

(511) *Produse și/sau servicii grupate pe clase:*

9 Mașini de joc ce generează sau afișează rezultatele mizelor și programe de joc ce generează sau afișează rezultatele mizelor la mașinile de joc.



(210) **M 2008 08548** (111) **098213**
 (151) 01.10.2008
 (732) **WMS GAMING INC.**, 800 South Northpoint Boulevard, 60085, WAUKEGAN S.U.A. ILLINOIS
 (740) SD PETOSEVIC Romania SRL, Str. Calea Victoriei nr. 100, sc.I, et.II, ap.20, Biroul 1, sector 1 BUCUREȘTI
 (540)

LIFE OF LUXURY

(511) *Produse și/sau servicii grupate pe clase:*
 9 Mașini de joc ce generează sau afișează rezultatele mizelor și programe de joc ce generează sau afișează rezultatele mizelor la mașinile de joc.



(210) **M 2008 08550** (111) **098214**
 (151) 01.10.2008
 (732) **WMS GAMING INC.**, 800 South Northpoint Boulevard, 60085, WAUKEGAN S.U.A. ILLINOIS
 (740) SD PETOSEVIC Romania SRL, Str. Calea Victoriei nr. 100, sc.I, et.II, ap.20, Biroul 1, sector 1 BUCUREȘTI

(540)

MONEY BURST

(511) *Produse și/sau servicii grupate pe clase:*
 9 Mașini de joc ce generează sau afișează rezultatele mizelor și programe de joc ce generează sau afișează rezultatele mizelor la mașinile de joc.



(210) **M 2008 08551** (111) **098255**
 (151) 01.10.2008
 (732) **WMS GAMING INC.**, 800 South Northpoint Boulevard, 60085, WAUKEGAN S.U.A. ILLINOIS
 (740) SD PETOSEVIC Romania SRL, Str. Calea Victoriei nr. 100, sc.I, et.II, ap.20, Biroul 1, sector 1 BUCUREȘTI

(540)

MAX YOUR EDGE

(511) *Produse și/sau servicii grupate pe clase:*
 9 Mașini de joc ce generează sau afișează rezultatele mizelor și programe de joc ce generează sau afișează rezultatele mizelor la mașinile de joc.
 37 Instalarea și reparația mașinilor de joc ce generează sau afișează rezultatele mizelor.
 41 Servicii de educație în domeniul mașinilor de joc ce generează sau afișează rezultatele mizelor, și programelor de joc ce generează sau afișează rezultatele mizelor; servicii de divertisment în domeniul mașinilor de joc ce generează sau afișează rezultatele mizelor, și programelor de joc ce generează sau afișează rezultatele mizelor.



- (210) **M 2008 08552** (111) **098292**
 (151) 01.10.2008
 (732) **WMS GAMING INC.**, 800 South Northpoint Boulevard, 60085, WAUKEGAN S.U.A. ILLINOIS
 (740) SD PETOSEVIC Romania SRL, Str. Calea Victoriei nr. 100, sc.I, et.II, ap.20, Biroul 1, sector 1 BUCUREȘTI

(540)



WMS

- (531) *Clasificare Viena:* 241521; 270502;
 (511) *Produse și/sau servicii grupate pe clase:*
 9 Mașini de joc ce generează sau afișează rezultatele mizelor și programe de joc ce generează sau afișează rezultatele mizelor la mașinile de joc.
 37 Instalarea și reparația mașinilor de joc ce generează sau afișează rezultatele mizelor.
 41 Servicii de educație în domeniul mașinilor de joc ce generează sau afișează rezultatele mizelor, și programelor de joc ce generează sau afișează rezultatele mizelor; servicii de divertisment în domeniul mașinilor de joc ce generează sau afișează rezultatele mizelor, și programelor de joc ce generează sau afișează rezultatele mizelor.



- (210) **M 2008 08553** (111) **098904**
 (151) 01.10.2008
 (732) **OANA BOBEANU**, Str. Gheorghe Petrașcu nr. 16, bl. B10, sc.4, ap. 62, sector 3, 031598, BUCUREȘTI ROMANIA

(540)

SCOALA SUCCESULUI

- (511) *Produse și/sau servicii grupate pe clase:*
 38 Telecomunicații, difuzare de programe radio-tv (programe și generice radio-tv), consultanță în domeniul mass-media.
 41 Educație; instruire; divertisment; activități sportive și culturale, filmare, organizarea de târguri și expoziții în scop educativ.
 42 Crearea și dezvoltarea programelor de calculator, crearea de pagini și site-uri web.



- (210) **M 2008 08562** (111) **098905**
 (151) 02.10.2008
 (732) **FRUNZA COSTIN**, Aleea Adrian Carstea nr. 13, bl. 37, sc. 1, ap. 118, et. 7, sector 3, BUCUREȘTI ROMANIA

(540)

DELUXE-LIFESTYLE

- (511) *Produse și/sau servicii grupate pe clase:*
 42 Creare de site web.



(210) **M 2008 08565** (111) **097936**
 (151) 02.10.2008
 (732) **THE MONEY CHANNEL CONSULTING SRL**, Str. Carol Knappe nr. 64, et. 1, sector 1, BUCUREȘTI ROMANIA
 (740) ALLEGRA CONSULTING SRL, Bd.Octavian Goga nr. 23, bl.M106, sc.4, ap.117, sector 3 BUCUREȘTI

(540)



MONEY CONSULTING YOUR PROFIT CHANNEL

- (531) *Clasificare Viena:* 260101; 261107; 290113;
- (591) Culori revendicate: albastru închis, gri, galben
- (511) *Produse și/sau servicii grupate pe clase:*
- 35 Publicitate; gestiunea afacerilor comerciale; administrație comercială; lucrări de birou.
- 36 Asigurări; afaceri financiare; afaceri monetare; afaceri imobiliare.



(210) **M 2008 08566** (111) **097937**
 (151) 02.10.2008
 (732) **THE MONEY CHANNEL CONSULTING SRL**, Str. Carol Knappe nr. 64, et. 1, sector 1, **, BUCUREȘTI ROMANIA
 (740) ALLEGRA CONSULTING SRL, Bd.Octavian Goga nr. 23, bl.M106, sc.4, ap.117, sector 3 BUCUREȘTI

(540)



MONEY CONSULTING YOUR PROFIT CHANNEL

- (531) *Clasificare Viena:* 260418; 270524; 290104;
- (591) Culori revendicate: albastru închis
- (511) *Produse și/sau servicii grupate pe clase:*
- 35 Publicitate; gestiunea afacerilor comerciale; administrație comercială; lucrări de birou.
- 36 Asigurări; afaceri financiare; afaceri monetare; afaceri imobiliare.



- (210) **M 2008 08567** (111) **097938**
 (151) 02.10.2008
 (732) **S.C. A&G INVEST SRL**, B-dul Timisoara nr. 60D, sector 6, 061334, BUCURESTI ROMANIA
 (740) ALLEGRA CONSULTING SRL, Bd.Octavian Goga nr. 23, bl.M106, sc.4, ap.117, sector 3 BUCUREȘTI

(540)



60 SECONDS ON-THE-GO

- (531) *Clasificare Viena*: 170102; 260418; 270502; 290112;
- (591) Culori revendicate: verde deschis, verde închis, roșu
- (511) *Produse și/sau servicii grupate pe clase*:
- 9 Aparate și instrumente științifice, nautice, geodezice, fotografice, cinematografice, optice, de cântărire, de măsurare, de semnalizare, de control (verificare), de siguranță (salvare) și didactice; aparate și instrumente pentru conducerea, distribuția, transformarea, acumularea, reglarea sau comanda curentului electric; aparate pentru înregistrarea, transmiterea, reproducerea sunetelor sau imaginilor; suporturi de înregistrare magnetici, discuri acustice; distribuitoare automate și mecanisme pentru aparate cu preplată; case înregistratoare, mașini de calculat, echipamente pentru tratarea informației și calculatoare; extinctoare.

- 11 Aparate de iluminat, de încălzit, de producere a vaporilor, de coacere, de refrigerare, de uscare, de ventilare, de distribuție a apei și instalații sanitare.
- 29 Carne, pește, păsări, vânat; extracte din carne; fructe și legume conservate, uscate și fierte; jeleuri, dulcețuri, compoturi; ouă, lapte și produse lactate; uleiuri și grăsimi comestibile.
- 30 Cafea, ceai, cacao, zahăr, orez, tapioca, sago, înlocuitori de cafea; făină și preparate făcute din cereale, pâine, produse de patiserie și cofetărie, înghețată comestibilă; miere, sirop de melasă; drojdie, praf de copt; sare, muștar; oțet, sosuri (condimente); mirodenii, gheață.
- 35 Publicitate; gestiunea afacerilor comerciale; administrație comercială; lucrări de birou.
- 43 Servicii de alimentație publică; servicii de cazare publică.



- (210) **M 2008 08568** (111) **098894**
 (151) 02.10.2008
 (732) **SC SWISS VENTURE SRL**, B-dul Victoriei nr. 22, Jud. Sibiu, 550024, SIBIU ROMANIA
 (740) SC BRAND SENSE SRL, Str. Constantin Lacea, nr.12-14, biroul 2 BRAȘOV
 (540)

SWISS VENTURE

- (511) *Produse și/sau servicii grupate pe clase*:
- 42 Servicii științifice și tehnologice, precum și servicii de cercetare și de creație referitoare la acestea; servicii de analiză și de cercetare industrială; crearea și dezvoltarea calculatoarelor și a programelor de calculator.



- (210) **M 2008 08577** (111) **098215**
 (151) 02.10.2008
 (732) **AVI TOP**, Sat Războieni, jud. Iași,
 705309, COM. ION NECULCE
 ROMANIA
 (740) SC MILENIUL 3 - AGENTIA DE
 PROPRIETATE INDUSTRIALA
 SRL, Str. Moldovei nr. 10, bloc
 Crinul, sc. A, ap. 28, județul Iași
 PAȘCANI
 (540)

AROME DE POVESTE

- (511) *Produse și/sau servicii grupate pe
 clase:*
 29 Carne, pește, păsări și vânat;
 extracte din carne; fructe și legume
 conservate, congelate, uscate și
 gătit; jeleurii, dulcețuri, compoturi;
 ouă, lapte și produse lactate; uleiuri
 și grăsimi comestibile.



- (210) **M 2008 08584** (111) **098053**
 (151) 02.10.2008
 (732) **SC ABSOLUT SECURITY
 SERVICES SRL**, Str. Prunaru nr. 1,
 bl. 9, sc. B, et. 7, ap. 66, sector 1,
 014551, BUCUREȘTI ROMANIA

(540)

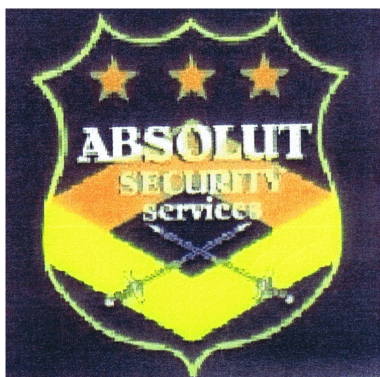

**ABSOLUT SECURITY
 SERVICES**

- (531) *Clasificare Viena:* 010104; 230107;
 240115; 260403; 290113;
 (591) Culori revendicate: negru, galben,
 portocaliu
 (511) *Produse și/sau servicii grupate pe
 clase:*
 37 Activități de servicii privind
 sistemele de securizare, reparații și
 servicii de instalare.
 41 Educație; cursuri; alte activități
 profesionale, științifice și tehnice și
 alte forme de învățământ.
 42 Servicii științifice și tehnologice,
 activități de inginerie și consultanță
 tehnică legate de acestea.
 45 Servicii de securitate și protecție
 pentru bunuri și persoane.



- (210) **M 2008 08585** (111) **098054**
 (151) 02.10.2008
 (732) **SC JVS NET SRL**, Bdul. Republicii
 nr. 46, Județul Neamț, 611127,
 ROMAN ROMANIA
 (740) AGENTIA DE PROPRIETATE
 INDUSTRIALA SI TRANSFER
 TEHNOLOGIC- STOIAN IOAN
 Persoana fizică, B-dul. Republicii, bl.
 46, sc. C, ap. 35, Jud. Neamț
 ROMAN

(540)



**TOPALL ALWAYS
 CONNECTED**

- (531) *Clasificare Viena:* 020904; 270508;
 (511) *Produse și/sau servicii grupate pe
 clase:*
 35 Publicitate; gestiunea afacerilor
 comerciale; administrație comercia-
 lă; lucrări de birou.

- 38 Telecomunicații.
41 Educație; instruire; divertisment;
activități sportive și culturale.



- (210) **M 2008 08587** (111) **098897**
(151) 02.10.2008
(732) **P.A.O.S.W.RO**, Str. Eftimie Murgu,
nr. 49, ARAD ROMANIA

(540)

SWINGERS

- (511) *Produse și/sau servicii grupate pe
clase:*
35 Publicitate.
41 Divertisment.
43 Motel, pensiune, camping, catering.
45 Servicii personale și sociale,
destinate a satisface necesități
individuale.



- (210) **M 2008 08588** (111) **098293**
(151) 02.10.2008
(732) **MIRAL INSTAL COMPANY**, Aleea
Marius Emanoil Buteică, nr. 18-20,
sect.3, 031823, BUCUREȘTI
ROMANIA

(540)



MIRAL INSTAL

- (531) *Clasificare Viena:* 260725; 261105;
270501; 290112;
(591) Culori revendicate: Vișiniu (pantone
7427), Gri (pantone Cool Gray 11)

- (511) *Produse și/sau servicii grupate pe
clase:*

- 35 Publicitate; gestiunea afacerilor
comerciale; administrație comer-
cială; lucrări de birou.
37 Construcții; reparații și servicii de
instalații de gaze.
42 Servicii de proiectare a instalațiilor
de gaze.



- (210) **M 2008 08589** (111) **098216**
(151) 02.10.2008
(732) **SC SANIROM SRL**, Str. Mărăști nr.
87, Județul Bacău, BACĂU
ROMANIA

- (740) INDEPENDENT PROPINI AGENT -
Ing. NICOLAE ION, Str. Fabrica de
Chibrituri nr. 42, sector 5
BUCUREȘTI

(540)

SANIROM

- (511) *Produse și/sau servicii grupate pe
clase:*

- 1 Produse chimice destinate indus-
triei, științei, fotografiei, agriculturii,
horticulturii și silviculturii; rășini
artificiale în stare brută, materiale
plastice în stare brută; îngrășăminte
pentru pământ; compoziții extinc-
toare; preparate pentru călire și
sudura metalelor; produse chimice
destinate conservării alimentelor;
materiale tanante; adezivi (materiale
de lipit) destinați industriei.
3 Preparate pentru albit și alte
substanțe pentru spălat; preparate
pentru curățare, lustruire, degresare
și șlefuire; săpunuri; parfumerie,
uleiuri esențiale, cosmetice, loțiuni
pentru păr; produse pentru îngrijirea
dinților.



(210) **M 2008 08591** (111) **098294**
 (151) 02.10.2008
 (732) **SC VERTICAL FILM SRL**, Str.
 J.L.Calderon nr.1-5, sc.A, ap.3, et.1,
 sector 2, BUCUREȘTI ROMANIA

(540)

VINUL, VIA ROMANIA

(511) *Produse și/sau servicii grupate pe clase:*
 41 Educație; instruire; divertisment;
 activități sportive și culturale.



(210) **M 2008 08593** (111) **098055**
 (151) 02.10.2008
 (732) **FA.CO.PLAST, SNC**, Via Palladio,
 11/13, 35010, ONARA ITALIA
 PADOVA
 (740) SC ROMINVENT SA Agenție de
 Brevete, Desene, Marci și Transfer
 de Tehnologie, Str. Ermil Pangratti
 nr. 35, et. 1, sector 1 BUCUREȘTI

(540)



SUPER ANGEL EL ENEMIGO DEL FUEGO

(531) *Clasificare Viena:* 011505; 020517;
 270502; 270511; 290115;
 (591) Culori revendicate: albastru, roșu,
 alb, negru, gri, galben, portocaliu,
 roz

(511) *Produse și/sau servicii grupate pe clase:*
 9 Aparate pentru stingerea focului
 (extinctoare).



(210) **M 2008 08596** (111) **098906**
 (151) 02.10.2008
 (732) **SC VINEXPERT SRL**, B-dul
 Octavian Goga nr.23, bl.M106, sc.2,
 ap.35, sector 3, 030981,
 BUCUREȘTI ROMANIA

(540)

EXPOVIN

(511) *Produse și/sau servicii grupate pe clase:*
 33 Băuturi alcoolice.
 35 Publicitate; regruparea în avantajul
 terților a băuturilor alcoolice (cu
 excepția transportului lor) permițând
 consumatorilor să le vadă și să le
 cumpere comod.
 39 Ambalare, depozitare, transport.



(210) **M 2008 08597** (111) **098295**
 (151) 02.10.2008
 (732) **SC AUTENTIK CONSTRUCT SRL**,
 Str. Valea Ialomiței, nr. 5, bl. D21,
 et. 2, ap. 56, sect. 6, BUCUREȘTI
 ROMANIA

(540)



ATC AUTENTIK CONSTRUCT

(531) *Clasificare Viena*: 071501; 071522; 270519; 270524; 290112;

(591) Culori revendicate: Roșu, Galben

(511) *Produse și/sau servicii grupate pe clase*:

37 Construcții civile și industriale; amenajări interioare (reparații, întreținere) și instalațiile electrice și sanitare aferente acestor construcții.



(210) **M 2008 08603** (111) **098217**

(151) 03.10.2008

(732) **GENIUS FOREST COMPANY SRL**,
Str. Alexandru Lapusneanu nr. 76,
camera 4, BUCUREȘTI ROMANIA

(740) SC NOMENIUS SRL, Str. G.M.
Zamfirescu nr. 46, bl.22A, sc.1,
ap.11, camera 1, sector 6
BUCUREȘTI

(540)

ULTIMUL TEMPLIER

(511) *Produse și/sau servicii grupate pe clase*:

43 Servicii de alimentație publică;
servicii de cazare temporară.



(210) **M 2008 08604** (111) **098218**

(151) 03.10.2008

(732) **GENIUS FOREST COMPANY SRL**,
Str. Alexandru Lapusneanu nr. 76,
camera 4, BUCUREȘTI ROMANIA

(740) SC NOMENIUS SRL, Str. G.M.
Zamfirescu nr. 46, bl.22A, sc.1,
ap.11, camera 1, sector 6
BUCUREȘTI

(540)

OMUL PADURII

(511) *Produse și/sau servicii grupate pe clase*:

20 Mobile, oglinzi, rame; produse (necuprinse în alte clase) din lemn, plută, trestie, stuf, rachită, corn, os, fildeș, fanoane de balenă, solz, ambra, sidex, spumă de mare, înlocuitori ai tuturor acestor materiale sau din materiale plastice.

29 Carne, pește, păsări și vânat; extracte din carne; fructe și legume conservate, congelate, uscate și fierte; jeleuri, dulcețuri, compoturi; ouă, lapte și produse lactate; uleiuri și grăsimi comestibile.



(210) **M 2008 08605** (111) **098219**

(151) 03.10.2008

(732) **GENIUS FOREST COMPANY SRL**,
Str. Alexandru Lapusneanu nr. 76,
camera 4, **, BUCUREȘTI
ROMANIA

(740) SC NOMENIUS SRL, Str. G.M.
Zamfirescu nr. 46, bl.22A, sc.1,
ap.11, camera 1, sector 6
BUCUREȘTI

(540)

TAINITA STABULUI

(511) *Produse și/sau servicii grupate pe clase*:

43 Servicii de alimentație publică;
servicii de cazare temporară.



(210) **M 2008 08606** (111) **098155**
(151) 03.10.2008

(732) **SC ZDROVIT ROMANIA SRL**, Str. Sevastopol nr. 13-17, BUCUREȘTI ROMANIA

(740) SC NOMENIUS SRL, Str. G.M. Zamfirescu nr. 46, bl.22A, sc.1, ap.11, camera 1, sector 6 BUCUREȘTI

(540)

CETROSEPTOL

(511) *Produse și/sau servicii grupate pe clase:*

5 Produse farmaceutice și veterinare; produse igienice pentru medicină; substanțe dietetice de uz medical, alimente pentru sugari; plasturi și materiale pentru pansamente; materiale pentru plombarea dinților și pentru mulaje dentare; dezinfectante; produse pentru distrugerea animalelor dăunătoare, fungicide, ierbicide.



(210) **M 2008 08607** (111) **097924**
(151) 03.10.2008

(732) **SC DUGLAS SRL**, Str. Drumul Taberei nr. 105, bl. A9, sc. B, et. 3, ap. 27, sector 6, BUCUREȘTI ROMANIA

(540)



DUGLAS T.D.I.

DUGLAS T.D.I.

(531) *Clasificare Viena:* 060102; 070108; 070111;

(511) *Produse și/sau servicii grupate pe clase:*

19 Materiale de construcții nemetalice; și în special betoane termoizolante, durabile, ignifugate (T.D.I.).
35 Regruparea în avantajul terților a produselor din clasa 19 (cu excepția transportului lor) permițând consumatorilor să le vadă și să le cumpere comod.



(210) **M 2008 08608** (111) **098156**
(151) 03.10.2008

(732) **SC CAMAD LEASING IFN SA**, Str. Vulturilor nr. 98A, sector 3, BUCUREȘTI ROMANIA

(540)



CAMAD LEASING

(531) *Clasificare Viena:* 270510; 270512; 290104;

(591) Culori revendicate: albastru

(511) *Produse și/sau servicii grupate pe clase:*

36 Servicii de leasing financiar.



(210) **M 2008 08609** (111) **098220**
 (151) 03.10.2008
 (732) **SC VERADI TRADE SRL**, DN 59
 Km 8 + 950 M Dreapta, județul
 Timiș, TIMISOARA ROMANIA

(540)

veraQua

VERAQUA

(531) *Clasificare Viena*: 011505; 270508;
 290112;

(591) Culori revendicate: portocaliu,
 albastru

(511) *Produse și/sau servicii grupate pe
 clase*:

2 Vopsele pe bază de apă.



(210) **M 2008 08613** (111) **097925**
 (151) 03.10.2008
 (732) **SC ZAREA SA**, Piatra Cetei nr. 1,
 sector 1, BUCUREȘTI ROMANIA
 (740) **SC RODALL SRL**, Str. Polonă nr.
 115, bl. 15, ap.19, sector 1,
 BUCUREȘTI

(540)

LORATI

(511) *Produse și/sau servicii grupate pe
 clase*:

33 Băuturi alcoolice (cu excepția berii).



(210) **M 2008 08616** (111) **097970**
 (151) 03.10.2008
 (732) **SC COMISION DIC SRL**, Str. Ion
 Ionescu De La Brad, bl. A96, ap. 7,
 Jud. Timiș, TIMIȘOARA ROMANIA
 (740) **CONSTANTIN GHITA OFFICE**,
 B-dul Take Ionescu nr. 24 - 28, sc.
 B, ap. 2 TIMIȘOARA

(540)

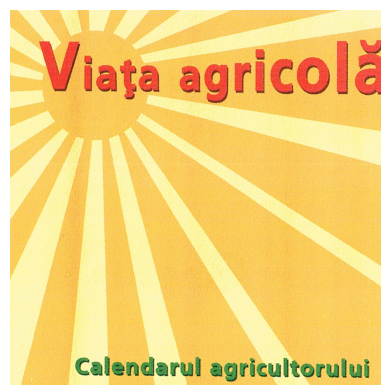

VIAȚA AGRICOLĂ CALENDARUL AGRICUL- TORULUI

(531) *Clasificare Viena*: 010302; 010315;
 290113;

(591) Culori revendicate: roșu, verde,
 portocaliu

(511) *Produse și/sau servicii grupate pe
 clase*:

16 Publicații.



(210) **M 2008 08617** (111) **098851**
 (151) 03.10.2008
 (732) **SC GLOBAL REAL INVEST SRL**,
 Voluntari, Șos. București Nord nr.
 14, Jud. Ilfov, 077190, PIPERA
 ROMANIA

(540)

PIPERA PLAZA

(511) *Produse și/sau servicii grupate pe clase:*

35 Publicitate; gestiunea afacerilor comerciale; administrație comercială; lucrări de birou.

36 Asigurări; afaceri financiare; afaceri monetare; afaceri imobiliare.



(210) **M 2008 08620** (111) **097979**

(151) 03.10.2008

(732) **SC PRO HOUSE INVEST SRL**, Str. Poet Panait Cernea nr. 2, bl. M 53, sc. A, et. 4, ap. 15, sector 2, **, BUCUREȘTI ROMANIA

(740) INTELLEXIS SRL, BD. Hristo Botev nr.1, et.3, camera 37, sector 3 BUCUREȘTI

(540)

PAP'ACASĂ

(511) *Produse și/sau servicii grupate pe clase:*

43 Servicii de alimentație publică; servicii de cazare temporară.



(210) **M 2008 08621** (111) **097939**

(151) 03.10.2008

(732) **SC GRUPUL MEDIA CAMINA (G.M.C.) SA**, Bdul. Ficusului nr. 44A, corp B, et. 4, sector 1, **, BUCUREȘTI ROMANIA

(740) CABINET INDIVIDUAL OANA ALINA STURZA, Intr. Teiul Doamnei, nr.1, bl.19A, ap.39 BUCUREȘTI

(540)

ZU THE MUSIC IS IN YOU

(511) *Produse și/sau servicii grupate pe clase:*

16 Produse de imprimare și tipografie;

fotografii; publicații (ziare și reviste cu sau fără caracter de periodice); articole de birou; materiale publicitare.

35 Publicitate; gestiunea afacerilor comerciale; administrație comercială; lucrări de birou; baze de date; organizare de târguri și expoziții în scop comercial, publicitar și de promovare.

38 Telecomunicații; difuzarea de programe radio și/sau tv (programe și generice radio și/sau tv); consultanță în domeniul mass-media, furnizarea de camere de discuții în spațiu virtual, respectiv pe internet (internet chatrooms).

41 Educație; instruire; divertisment; activități sportive și culturale; filmare; organizarea de târguri și expoziții în scop educativ.

42 Crearea și dezvoltarea programelor de calculator; crearea, întreținerea și găzduirea de pagini și site-uri web, furnizarea de motoare de căutare pe internet.



(210) **M 2008 08622** (111) **097940**

(151) 03.10.2008

(732) **SC GRUPUL MEDIA CAMINA (G.M.C.) SA**, Bdul. Ficusului nr. 44A, corp B, et. 4, sector 1, BUCUREȘTI ROMANIA

(740) CABINET INDIVIDUAL OANA ALINA STURZA, Intr. Teiul Doamnei, nr.1, bl.19A, ap.39 BUCUREȘTI

(540)

ZU THE RADIO FOR YOU

(511) *Produse și/sau servicii grupate pe clase:*

16 Produse de imprimare și tipografie; fotografii; publicații (ziare și reviste cu sau fără caracter de periodice);

- articole de birou; materiale publicitare.
- 35 Publicitate; gestiunea afacerilor comerciale; administrație comercială; lucrări de birou; baze de date; organizare de târguri și expoziții în scop comercial, publicitar și de promovare.
- 38 Telecomunicații; difuzarea de programe radio și/sau tv (programe și generice radio și/sau tv); consultanță în domeniul mass-media, furnizarea de camere de discuții în spațiu virtual, respectiv pe internet (internet chatrooms).
- 41 Educație; instruire; divertisment; activități sportive și culturale; filmare; organizarea de târguri și expoziții în scop educativ.
- 42 Crearea și dezvoltarea programelor de calculator; crearea, întreținerea și găzduirea de pagini și site-uri web, furnizarea de motoare de căutare pe internet.



- (210) **M 2008 08623** (111) **097984**
 (151) 03.10.2008
 (732) **SC GRUPUL MEDIA CAMINA (G.M.C.) SA**, Bdul. Ficusului nr. 44A, corp B, et. 4, sector 1, BUCUREȘTI ROMANIA
- (740) CABINET INDIVIDUAL OANA ALINA STURZA, Intr. Teiul Doamnei, nr.1, bl.19A, ap.39 BUCUREȘTI

(540)

LET'S DO THE ZU

- (511) *Produse și/sau servicii grupate pe clase:*
- 16 Produse de imprimare și tipografie; fotografii; publicații (ziare și reviste cu sau fără caracter de periodice); articole de birou; materiale publicitare.

- 35 Publicitate; gestiunea afacerilor comerciale; administrație comercială; lucrări de birou; baze de date; organizare de târguri și expoziții în scop comercial, publicitar și de promovare.
- 38 Telecomunicații; difuzarea de programe radio și/sau tv (programe și generice radio și/sau tv); consultanță în domeniul mass-media, furnizarea de camere de discuții în spațiu virtual, respectiv pe internet (internet chatrooms).
- 41 Educație; instruire; divertisment; activități sportive și culturale; filmare; organizarea de târguri și expoziții în scop educativ.
- 42 Crearea și dezvoltarea programelor de calculator; crearea, întreținerea și găzduirea de pagini și site-uri web, furnizarea de motoare de căutare pe internet.



- (210) **M 2008 08624** (111) **097985**
 (151) 03.10.2008
 (732) **SC GRUPUL MEDIA CAMINA (G.M.C.) SA**, Bdul. Ficusului nr. 44A, corp B, et. 4, sector 1, **, BUCUREȘTI ROMANIA
- (740) CABINET INDIVIDUAL OANA ALINA STURZA, Intr. Teiul Doamnei, nr.1, bl.19A, ap.39 BUCUREȘTI
- (540)

MORNING ZU

- (511) *Produse și/sau servicii grupate pe clase:*
- 16 Produse de imprimare și tipografie; fotografii; publicații (ziare și reviste cu sau fără caracter de periodice); articole de birou; materiale publicitare.
- 35 Publicitate; gestiunea afacerilor comerciale; administrație comer-

- cială; lucrări de birou; baze de date; organizare de târguri și expoziții în scop comercial, publicitar și de promovare.
- 38 Telecomunicații; difuzarea de programe radio și/sau tv (programe și generice radio și/sau tv); consultanță în domeniul mass-media, furnizarea de camere de discuții în spațiu virtual, respectiv pe internet (internet chatrooms).
- 41 Educație; instruire; divertisment; activități sportive și culturale; filmare; organizarea de târguri și expoziții în scop educativ.
- 42 Crearea și dezvoltarea programelor de calculator; crearea, întreținerea și găzduirea de pagini și site-uri web, furnizarea de motoare de căutare pe internet.



- (210) **M 2008 08625** (111) **097986**
 (151) 03.10.2008
 (732) **SC GRUPUL MEDIA CAMINA (G.M.C.) SA**, Bdul. Ficusului nr. 44A, corp B, et. 4, sector 1, BUCUREȘTI ROMANIA
 (740) CABINET INDIVIDUAL OANA ALINA STURZA, Intr. Teiul Doamnei, nr.1, bl.19A, ap.39 BUCUREȘTI
 (540)

WHO IS ZU? - ZU IS YOU

- (511) *Produse și/sau servicii grupate pe clase:*
- 16 Produse de imprimare și tipografie; fotografii; publicații (ziare și reviste cu sau fără caracter de periodice); articole de birou; materiale publicitare.
- 35 Publicitate; gestiunea afacerilor comerciale; administrație comercială; lucrări de birou; baze de date; organizare de târguri și expoziții în

- scop comercial, publicitar și de promovare.
- 38 Telecomunicații; difuzarea de programe radio și/sau tv (programe și generice radio și/sau tv); consultanță în domeniul mass-media, furnizarea de camere de discuții în spațiu virtual, respectiv pe internet (internet chatrooms).
- 41 Educație; instruire; divertisment; activități sportive și culturale; filmare; organizarea de târguri și expoziții în scop educativ.
- 42 Crearea și dezvoltarea programelor de calculator; crearea, întreținerea și găzduirea de pagini și site-uri web, furnizarea de motoare de căutare pe internet.



- (210) **M 2008 08628** (111) **098907**
 (151) 03.10.2008
 (732) **SC AVANTGARDE EXIM SRL**,
 Șos. Giurgiului nr. 146, camera 1,
 Jud. Ilfov, **, COMUNA JILAVA
 ROMANIA
 (740) CABINET INDIVIDUAL DE
 PROPRIETATE INDUSTRIALĂ -
 NEGOMIREANU LIVIA, Șos.
 Nicolae Titulescu nr. 94, bl.14A,
 sc.4, ap.127, sector 1 BUCUREȘTI

(540)



ZODIAC
 by MOSS®

ZODIAC BY MOSS

- (531) *Clasificare Viena: 241715; 260116;*
- (511) *Produse și/sau servicii grupate pe clase:*
 3 Preparate pentru albit și alte substanțe pentru spălat; preparate pentru curățare, șlefuire, degresare și lustruire; săpunuri; parfumerie, uleiuri esențiale, cosmetice, loțiuni pentru păr; produse pentru îngrijirea dinților.



- (210) **M 2008 08630** (111) **098381**
 (151) 03.10.2008
 (732) **SC DOMENIILE COTESTI SRL**, Str.
 Ghiocelilor nr. 3, Jud. Vrancea,
 FOCȘANI ROMANIA
 (740) APOSTOL SALOMIA P.F.A., Str.
 Regiment 11 Siret nr. 15, bl. E4, et.
 3, ap. 54 GALAȚI

(540)

TAMEANCA

- (511) *Produse și/sau servicii grupate pe clase:*
 33 Vinuri.



- (210) **M 2008 08634** (111) **097980**
 (151) 06.10.2008
 (732) **SC GROUP QUEEN MONACO SRL**, Str. Hrisovului nr. 18 A, bl. A
 12, sc. A, parter, ap.1, sector 1,
 013162, BUCUREȘTI ROMANIA

(540)

SANTY

- (511) *Produse și/sau servicii grupate pe clase:*
 32 Bere; ape minerale și gazoase și alte băuturi nealcoolice; băuturi din fructe și sucuri de fructe; siropuri concentrate și alte preparate pentru fabricarea băuturilor.
 33 Băuturi alcoolice (cu excepția berii).
 35 Publicitate; gestiunea afacerilor comerciale; administrație comercială; lucrări de birou; constituire de baze de date.



- (210) **M 2008 08635** (111) **098809**
 (151) 06.10.2008
 (732) **LANNACHER HEILMITTEL
 GES.M.B.H.**, Schlossplatz 1, 8502,
 LANNACH AUSTRIA
 (740) RATZA & RATZA, Bd. A. I. Cuza nr.
 52-54, sector 1 BUCUREȘTI
 (540)

ENZAMIDEX

- (511) *Produse și/sau servicii grupate pe
 clase:*
 5 Produse farmaceutice și veterinare;
 preparate sanitare și igienice pentru
 scopuri medicale; substanțe
 dietetice pentru uz medical,
 alimente pentru sugari; plasturi,
 materiale pentru pansamente;
 materiale pentru plombe, ceară
 dentală și pentru mulaje dentare;
 dezinfectanți; preparate pentru
 distrugerea dăunătorilor, fungicide,
 ierbicide.



- (210) **M 2008 08637** (111) **097971**
 (151) 13.11.1997
 (732) **MATRIX POLYMERS LIMITED**,
 Unit J, 22-40 Tenter Road Moulton
 Park Industrial Estate, NN3 6AX,
 NORTHAMPTON REGATUL UNIT
 (740) INVENTA - AGENȚIE DE
 PROPRIETATE INTELECTUALĂ
 SRL, B-dul Corneliu Coposu nr. 7,
 bl. 104, sc. 2, et. 1, ap. 31, sector 3
 BUCUREȘTI
 (540)

TURBO BLEND

- (511) *Produse și/sau servicii grupate pe
 clase:*
 1 Amestecuri de pulbere de
 polietilenă, de pigment de culoare și
 / sau de aditivi, toate acestea

- folosite în turnarea rotațională; toate
 incluse în clasa 1.
 40 Servicii de producție la comanda din
 amestecuri de pulbere de
 polietilenă, de pigment de culoare și
 / sau de aditivi, toate acestea
 folosite în turnarea rotațională; toate
 incluse în clasa 40.



- (210) **M 2008 08640** (111) **098895**
 (151) 06.10.2008
 (732) **MARIN CLAUDIUS EMANUEL**, Str.
 Brândușii nr. 14, Județul Tulcea, **,
 TULCEA ROMANIA
 (740) PRI INTELLECTUAL PROPERTY
 SRL, Str. Răspântiilor nr. 37, et.1,
 ap.2, sector 2 BUCUREȘTI
 (540)

TRADEPOLL

- (511) *Produse și/sau servicii grupate pe
 clase:*
 9 Aparate și instrumente științifice,
 nautice, geodezice, fotografice,
 cinematografice, optice, de
 cântărire, de măsurare, de
 semnalizare, de control (verificare),
 de siguranță (salvare) și didactice;
 telefoane mobile, detectoare radar,
 receptoare GPS, alarme auto,
 sisteme de închidere centralizată
 auto, MP3 playere, camere foto;
 aparate și instrumente pentru
 conducerea, distribuirea, transfor-
 marea, acumularea, reglarea sau
 comanda curentului electric; aparate
 pentru înregistrarea, transmiterea,
 reproducerea sunetului sau
 imaginilor; suporti de înregistrare
 magnetici, discuri acustice;
 distribuitoare automate și meca-
 nisme pentru aparate cu preplată;
 case înregistratoare, mașini de
 calculat, echipamente pentru
 tratarea informației și calculatoare;

- 35 extincătoare.
Publicitate; gestiunea afacerilor comerciale; administrate comercială; lucrări de birou; relații cu publicul; informații comerciale și de afaceri; consultanță de afaceri; organizarea de expoziții și targuri cu scop comercial sau publicitar; servicii de marketing, marketing direct, activități de studiere a pieței și de sondaj; regruparea în avantajul tertilor a unei varietăți de produse (cu excepția transportului lor), permițând acestora să le vadă și să le cumpere comod.
- 42 Servicii științifice și tehnologice, precum și servicii de cercetare și de creație, referitoare la acestea; servicii de analiză și cercetare industrială; crearea și dezvoltarea calculatoarelor și a programelor de calculator; servicii de creare, proiectare, dezvoltare, promovare, optimizare, personalizare, găzduire, menținere și administrare site-uri web; servicii de consultanță în domeniul creării, dezvoltării, administrării și utilizării paginilor web; furnizare de motoare de căutare pentru internet; furnizare, prelucrare și asigurare de module interactive pe internet; compilare de pagini web pe internet; suport logistic în publicitate, grafic, design, creație în domeniul publicitar.



- (210) **M 2008 08643** (111) **098312**
(151) 06.10.2008
(732) **CIUCU DAN ALEXANDRU**,
Str.Nisipari nr.2, sector 1, **,
BUCUREȘTI ROMANIA
- (540)

ȘARPELE ROȘU

- (511) *Produse și/sau servicii grupate pe clase:*
43 Servicii de alimentație publică; servicii de cazare temporară.



- (210) **M 2008 08645** (111) **098313**
(151) 06.10.2008
(732) **CHENG TOWN IMPEX SRL**, Str.
Piatra Mare nr. 7, bl. 7, sc. 3, et. 2,
ap. 48, sector 2, **, BUCUREȘTI
ROMANIA

(540)



SINCE SENTE 2009

- (531) *Clasificare Viena:* 260416; 270515;
270702;
- (511) *Produse și/sau servicii grupate pe clase:*
25 Îmbrăcăminte, încălțăminte și articole care servesc la acoperirea capului.



- (210) **M 2008 08647** (111) **098314**
(151) 06.10.2008
(732) **SC NEGRO 2000 SRL**, B-dul
Metalurgiei, nr.136, sector 4,
041837, BUCUREȘTI ROMANIA
- (740) **INVENTA - AGENȚIE DE
PROPRIETATE INTELLECTUALĂ
SRL**, B-dul Corneliu Coposu nr. 7,
bl. 104, sc. 2, et. 1, ap. 31, sector 3
BUCUREȘTI

(540)

NOI AM ALES CALITATEA

- (511) *Produse și/sau servicii grupate pe clase:*
29 Salate de icre.



- (210) **M 2008 08649** (111) **097973**
(151) 06.10.2008
(732) **SC LIFE CARE CORP SRL**, DN 59, KM 8 + 550 M, Stânga, Județul Timiș, **, CHISODA ROMANIA
(740) CABINET INDIVIDUAL DE PROPRIETATE INDUSTRIALĂ - NEGOMIREANU LIVIA, Șos. Nicolae Titulescu nr. 94, bl.14A, sc.4, ap.127, sector 1 BUCUREȘTI

(540)

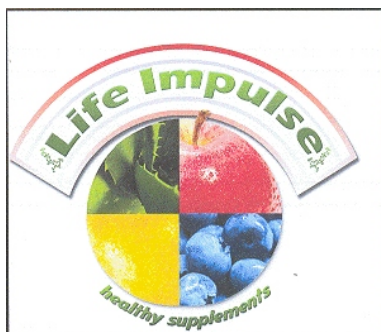

LIFE IMPULSE

- (531) *Clasificare Viena:* 050722; 270511; 290115;
(591) Culori revendicate: verde, roșu, galben, albastru, gri
(511) *Produse și/sau servicii grupate pe clase:*
5 Produse farmaceutice și veterinare; produse igienice pentru medicină; substanțe dietetice de uz medical, alimente pentru sugari; plasturi și materiale pentru pansamente; materiale pentru plombarea dinților și pentru mulaje dentare; dezinfectante; produse pentru distrugerea animalelor dăunătoare, fungicide, ierbicide.



- (210) **M 2008 08650** (111) **097974**
(151) 06.10.2008
(732) **SC LIFE CARE CORP SRL**, DN 59, KM 8 + 550 M, Stânga, Județul Timiș, **, CHISODA ROMANIA
(740) CABINET INDIVIDUAL DE PROPRIETATE INDUSTRIALĂ - NEGOMIREANU LIVIA, Șos. Nicolae Titulescu nr. 94, bl.14A, sc.4, ap.127, sector 1 BUCUREȘTI

(540)



LIFE GLAM

- (531) *Clasificare Viena:* 240922; 270504; 270506; 290112;
(591) Culori revendicate: roz (pantone 219C), maro (pantone 465C)
(511) *Produse și/sau servicii grupate pe clase:*
14 Metale prețioase și aliajele lor și produse din aceste materiale sau placate cu acestea, necuprinse în alte clase; giuvaergerie, bijuterii, pietre prețioase; ceasornicărie și instrumente pentru măsurarea timpului.
20 Mobile, oglinzi, rame; produse (necuprinse în alte clase) din lemn, plută, trestie, stuf, rachită, corn, os, fildeș, fanoane de balenă, solzi, ambra, sidef, spumă de mare, înlocuitori ai tuturor acestor materiale sau din materiale plastice.



- (210) **M 2008 08651** (111) **097975**
 (151) 06.10.2008
 (732) **SC LIFE CARE CORP SRL**, DN 59,
 KM 8 + 550 M, Stânga, Județul
 Timiș, CHISODA ROMANIA
 (740) CABINET INDIVIDUAL DE
 PROPRIETATE INDUSTRIALĂ -
 NEGOMIREANU LIVIA, Șos.
 Nicolae Titulescu nr. 94, bl.14A,
 sc.4, ap.127, sector 1 BUCUREȘTI

(540)



Asociația Oameni Sănătoși

ASOCIAȚIA OAMENI SĂNĂTOȘI

- (531) *Clasificare Viena*: 050520; 050521;
 (591) Culori revendicate: verde (pantone
 380 C), verde (pantone 367 C),
 verde (pantone 7490 C), verde
 (pantone 575 C)
 (511) *Produse și/sau servicii grupate pe
 clase*:
 41 Educație; instruire; divertisment;
 activități sportive și culturale.



- (210) **M 2008 08652** (111) **097976**
 (151) 06.10.2008
 (732) **SC LIFE CARE CORP SRL**, DN 59,
 KM 8 + 550 M, Stânga, Județul
 Timiș, CHISODA ROMANIA
 (740) CABINET INDIVIDUAL DE
 PROPRIETATE INDUSTRIALĂ -
 NEGOMIREANU LIVIA, Șos.
 Nicolae Titulescu nr. 94, bl.14A,
 sc.4, ap.127, sector 1 BUCUREȘTI

(540)

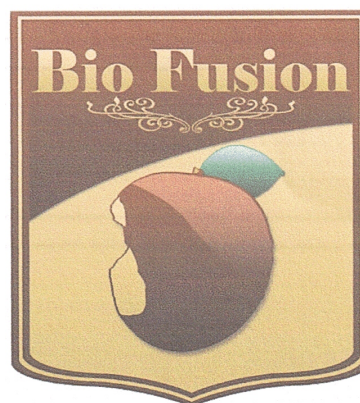

BIO FUSION

- (531) *Clasificare Viena*: 050314; 050520;
 050713;
 (591) Culori revendicate: roșu (pantone
 485 C, 483 C), roșu (pantone 4975
 C, 484 C, 7418 C, 1805 C), galben
 (pantone 141 C, 1255 C), verde
 (pantone 364 C, 358 C)
 (511) *Produse și/sau servicii grupate pe
 clase*:
 29 Carne, pește, păsări și vânat;
 extracte din carne; fructe și legume
 conservate, uscate și fierte; jeleurii,
 dulcețuri, compoturi; ouă, lapte și
 produse lactate; uleiuri și grăsimi
 comestibile.
 30 Cafea, ceai, cacao, zahăr, orez,
 tapioca, sago, înlocuitori de cafea;
 făină și preparate făcute din cereale,
 pâine, produse de patiserie și
 cofetărie, înghețată comestibilă;
 miere, sirop de melasă; drojdie, praf

de copt; sare, muștar; oțet, sosuri (condimente); mirodenii, gheață.



(210) **M 2008 08653** (111) **098051**
 (151) 06.10.2008
 (732) **SC MERCATO BEST SRL**, Str. Cucu nr. 19, bl. 303, sc. B, et. 2, ap. 7, Județul Iași, IAȘI ROMANIA

(540)



PINKI PONKI

(531) *Clasificare Viena:* 020501; 020502; 020503; 270511; 290112;
 (591) Culori revendicate: roz, mov, roșu, albastru, galben
 (511) *Produse și/sau servicii grupate pe clase:*
 35 Publicitate; gestiunea afacerilor comerciale; administrație comercială; lucrări de birou.



(210) **M 2008 08656** (111) **098090**
 (151) 06.10.2008
 (732) **SC BONA DEA IMEX SRL**, Str. I.L. Caragiale nr. 4, ap. 21, județul Caraș Severin, 320075, RESITA ROMANIA

(540)



INTEKWOOD

(531) *Clasificare Viena:* 070124; 070311; 270501; 290112;
 (591) Culori revendicate: portocaliu, verde
 (511) *Produse și/sau servicii grupate pe clase:*
 37 Construcții; reparații; servicii de instalații; servicii referitoare la construcția de clădiri, servicii specializate în domeniul construcțiilor cum sunt cele de zugrăvi, instalatori de instalații sanitare și de încălzire, construcția și montarea de acoperișuri (șarpante).



(210) **M 2008 08657** (111) **098810**
 (151) 06.10.2008
 (732) **SC GENERAL MEMBRANE SRL**,
 Str. Plevnei nr. 5, Județul Buzău,
 120218, BUZĂU ROMANIA

(540)



GENERAL MEMBRANE

(531) *Clasificare Viena:* 270503; 270511;
 270524;

(591) Culori revendicate: alb, albastru

(511) *Produse și/sau servicii grupate pe clase:*

19 Materiale de construcții nemetalice, conducte rigide nemetalice pentru construcții; asfalt, smoală, bitum; construcții transportabile nemetalice; monumente nemetalice.



(210) **M 2008 08658** (111) **097977**
 (151) 06.10.2008
 (732) **SC UNIAL SRL**, Str. G. Bilascu nr.
 109, Județul Cluj, 400489, CLUJ
 NAPOCA ROMANIA
 (740) **INTEGRATOR CONSULTING SRL**,
 Str. Dunării nr. 25, bl. C1, ap. 5,
 Jud. Cluj CLUJ NAPOCA

(540)



UNIALL

(531) *Clasificare Viena:* 050520; 270512;

(511) *Produse și/sau servicii grupate pe clase:*

35 Servicii de administrare a afacerilor; evaluare de afaceri; audit în afaceri; servicii de publicitate, gestiunea, planificarea, supervizarea afacerilor; servicii de marketing.

36 Asigurări; afaceri financiare; servicii de investiții, brokeraj, leasing; afaceri monetare; afaceri imobiliare; administrare de imobile, închirieri de imobile, agenție imobiliară, leasing imobiliar.



(210) **M 2008 08660** (111) **098315**
 (151) 06.10.2008

(732) **BOGDAN DRAGOS SEBASTIAN**,
 Str. Maior Coravu nr. 25, ap. 1,
 sector 2, **, BUCUREȘTI ROMANIA
 (740) **AGENȚIA DE PROPRIETATE**
INDUSTRIALĂ ARIANA SRL, Str.
 15 Noiembrie 90 , sc.B , ap.5
 BRAȘOV

(540)

HREC

(511) *Produse și/sau servicii grupate pe clase:*

16 Hârtie, carton și produse din aceste materiale, necuprinse în alte clase; produse de imprimare; articole pentru legătorie; fotografii; papetărie; adezivi (materiale colante) pentru papetărie sau menaj; materiale pentru artiști; pensule; mașini de scris și articole de birou (cu excepția mobilelor); materiale de instruire sau învățământ (cu excepția aparatelor); materiale plastice pentru ambalaj (necuprinse în alte clase); caractere tipografice; clișee.

35 Publicitate; gestiunea afacerilor comerciale; administrație comercială; lucrări de birou;

import-export, lanț de magazine.



(210) **M 2008 08661** (111) **098316**

(151) 06.10.2008

(732) **SC DECIBEL COMPREST SRL**,
Str. Ion Petrovici nr. 14, bl. A4, sc.
1, ap. 4, parter, Județul Galați,
TECUCI ROMANIA

(740) AGENȚIA DE PROPRIETATE
INDUSTRIALĂ ARIANA SRL, Str.
15 Noiembrie 90 , sc.B , ap.5
BRAȘOV

(540)

DECIBEL

(511) *Produse și/sau servicii grupate pe clase:*

9 Aparate și instrumente științifice, nautice, geodezice, fotografice, cinematografice, optice, de cântărire, de măsurare, de semnalizare, de control (verificare), de siguranță (salvare) și didactice; aparate și instrumente pentru conducerea, distribuirea, transformarea, acumularea, reglarea sau comanda curentului electric; aparate pentru înregistrarea, transmiterea, reproducerea sunetelor sau imaginilor; suporti de înregistrare magnetici, discuri acustice; distribuitoare automate și mecanisme pentru aparate cu preplată; case înregistratoare, mașini de calculat, echipament pentru tratarea informației și calculatoare; extinctoare, toate acestea cu excepția componentelor și aparatelor de lumini cu laser și tot ceea ce ține de acest domeniu, respectiv cu excepția aparatelor electromecanice pentru evaluarea sunetului și crearea de proteze auditive amplificatoarelor pentru aparate auditive.

35 Publicitate; gestiunea afacerilor comerciale; administrație comercială; lucrări de birou; import-export, lanț de magazine, toate acestea cu excepția serviciilor privind domeniul componentelor și aparatelor de lumini cu laser, și cu excepția serviciilor referitoare la aparatele electromecanice pentru evaluarea sunetului și crearea de proteze auditive, amplificatoarele pentru aparate auditive.

37 Construcții; reparații; servicii de instalații.

38 Telecomunicații.

39 Transport; ambalare și depozitare mărfuri - distribuție; organizare de călătorii, toate acestea cu excepția serviciilor privind domeniul componentelor și aparatelor de lumini cu laser, și cu excepția serviciilor referitoare la aparatele electromecanice pentru evaluarea sunetului și crearea de proteze auditive, amplificatoarele pentru aparate auditive.

41 Educație; instruire; divertisment; activități sportive și culturale.



- (210) **M 2008 08670** (111) **098862**
 (151) 06.10.2008
 (732) **MEDIA PULS & ADVERTISING SRL**, Str. Orizont, nr. 8, bl. H1, sc. 1, ap. 68, jud. Cluj, 405200, DEJ ROMANIA
 (740) SC RASKAI MM BREVMARC CONSULT SRL, Str. Unirii nr. 3, bl. D8, ap. 7, județul Cluj DEJ

(540)



CA SĂ ȘTIE LUMEA DE TINE!

PULS MAGAZIN CA SĂ ȘTIE LUMEA DE TINE !

- (531) *Clasificare Viena: 261113; 270511;*
 (511) *Produse și/sau servicii grupate pe clase:*
 16 Produse de imprimărie; cataloage, pliante, reviste, periodice, materiale publicitare, cărți de vizită, mape, articole pentru legătorie; fotografiile; materiale de instruire sau învățământ (cu excepția aparatelor); materiale plastice pentru ambalare (necuprinse în alte clase).
 35 Publicitate, reclamă; promovări de produse, servicii; campanii publicitare, organizare de expoziții cu scop publicitar și comercial; gestionarea afacerilor comerciale; administrație comercială; regruparea în avantajul terților a produselor diverse (cu excepția transportului lor) permițând consumatorilor să le vadă și să le cumpere comod; servicii de secretariat; lucrări de birou, copiere, multiplicare, printare, tehnoredactare, tratamentul textelor, redactare, editare.



- (210) **M 2008 08672** (111) **098020**
 (151) 06.10.2008
 (732) **PHILIP MORRIS PRODUCTS SA**, Quai Jeanrenaud 3, 2000, NEUCHATEL ELVETIA
 (740) NESTOR NESTOR DICULESCU KINGSTON PETERSEN CONSILIERE IN PI SRL, Bucharest Business Park, Șoseaua București-Ploiești nr.1A, intrarea A, et.4, sector 1 BUCUREȘTI

(540)



L & M BLU.83 LUMINOUS MARK TRIPLE FILTER

- (531) *Clasificare Viena: 240119; 260207; 260418; 290115;*
 (591) Culori revendicate: Gri deschis, Albastru deschis, Albastru închis, Alb, Roșu
 (511) *Produse și/sau servicii grupate pe clase:*
 34 Tutun, brut sau prelucrat; produse din tutun, inclusiv trabucuri, țigărete, țigări de foi, tutun pentru rularea țigaretelor, tutun de pipă, tutun de mestecat, tutun de prizat, kretek, produse substituibile tutunului (fără uz medicinal); articole pentru fumători incluzând hârtie și tuburi pentru țigărete, filtre pentru țigărete, țigărete, cutii metalice pentru țigărete, port țigărete și scrumiere care nu sunt confecționate din

metale prețioase, aliajele sau materialele învelitoare ale acestora, pipe, aparate de buzunar pentru rulat țigarete, brichete; chibrite.



(210) **M 2008 08673** (111) **098021**

(151) 06.10.2008

(732) **PHILIP MORRIS PRODUCTS SA**,
Quai Jeanrenaud 3, 2000,
NEUCHÂTEL ELVETIA

(740) NESTOR NESTOR DICULESCU
KINGSTON PETERSEN
CONSILIERE IN PI SRL, Bucharest
Business Park, Șoseaua
București-Ploiești nr.1A, intrarea A,
et.4, sector 1 BUCUREȘTI

(540)



L & M GRI.83 LUMINOUS MARK TRIPLE FILTER

(531) *Clasificare Viena:* 240119; 260207;
260418; 290115;

(591) Culori revendicate: Gri deschis, Gri
închis, Albastru, Alb, Roșu

(511) *Produse și/sau servicii grupate pe
clase:*

34 Tutun, brut sau prelucrat; produse
din tutun, inclusiv trabucuri, țigarete,
țigări de foi, tutun pentru rularea
țigaretelor, tutun de pipă, tutun de
mestecat, tutun de prizat, kretek,

produse substituibile tutunului (fără
uz medicinal); articole pentru
fumători incluzând hârtie și tuburi
pentru țigarete, filtre pentru țigarete,
țigarete, cutii metalice pentru
țigarete, port țigarete și scrumiere
care nu sunt confecționate din
metale prețioase, aliajele sau
materialele învelitoare ale acestora,
pipe, aparate de buzunar pentru
rulat țigarete, brichete; chibrite.



(210) **M 2008 08675** (111) **098022**

(151) 06.10.2008

(732) **SC CLINICA MEDESTET SRL**,
P-ța. Timotei Cipariu, nr. 9, ap. 7,
400191, CLUJ NAPOCA ROMANIA

(540)

MEDESTET

(511) *Produse și/sau servicii grupate pe
clase:*

44 Servicii medicale; servicii de igienă
și de îngrijire a frumuseții pentru
oameni sau animale.



(210) **M 2008 08678** (111) **098091**

(151) 06.10.2008

(732) **MANEA MARCELA ELENA**, Str.
Frații Golești, bl.Y5, sc. D, parter,
ap. 46, jud. Teleorman, **, TURNU
MĂGURELE ROMANIA

(540)



ROMARK INTELLECTUAL PROPERTY

(531) *Clasificare Viena:* 160116; 210321; 270503; 270513;

(591) Culori revendicate: Verde, Gri, Galben

(511) *Produse și/sau servicii grupate pe clase:*

35 Publicitate; gestiunea afacerilor comerciale; administrație comercială; lucrări de birou, referitoare la serviciile cuprinse în clasa 45.

45 Servicii juridice, servicii personale și sociale oferite de către terți, destinate să satisfacă nevoile indivizilor; servicii de siguranță pentru protejarea bunurilor și indivizilor.



(210) **M 2008 08686** (111) **098934**

(151) 07.10.2008

(732) **REIF MIHAELA**, Cetățean român cu domiciliul în Germania, GK Hermannstadt, 11020, Berlin, ROMANIA

(740) CABINET PROPRIETATE INDUSTRIALĂ CIPRIAN MACOVEI, Str. Popa Tatu nr. 15, sector 1 BUCURESTI

(540)

**ROCKIN'
TRANSILVANIA**

ROCKIN' TRANSILVANIA

(531) *Clasificare Viena:* 270503; 270504; 270506; 290112;

(591) Culori revendicate: albastru, portocaliu

(511) *Produse și/sau servicii grupate pe clase:*

41 Organizarea de spectacole, producția de spectacole, prezentarea de spectacole live,

rezervarea de locuri pentru spectacole.



(210) **M 2008 08687** (111) **098074**

(151) 07.10.2008

(732) **SC SENZOR GUARD SECURITY SRL**, Str. Secuilor nr. 6, bl. 23, sc. 3, et. 2, ap. 52, sector 4, **, BUCUREȘTI ROMANIA

(540)

SENZOR GUARD SECURITY

SENZOR GUARD SECURITY

(531) *Clasificare Viena:* 270503; 270512; 290104;

(591) Culori revendicate: albastru deschis

(511) *Produse și/sau servicii grupate pe clase:*

39 Transport; ambalarea și depozitarea mărfurilor; organizarea de călătorii.

41 Educație; instruire; divertisment; activități sportive și culturale.

42 Servicii științifice și tehnologice, precum și servicii de cercetare și de creație, referitoare la acestea; servicii de analiză și cercetare industrială; crearea și dezvoltarea calculatoarelor și a programelor de calculator.

45 Servicii juridice, servicii de siguranță pentru protejarea bunurilor și indivizilor; servicii personale și sociale oferite de către terți, destinate să satisfacă nevoile indivizilor.



(210) **M 2008 08691** (111) **098896**
 (151) 07.10.2008
 (732) **VLADIROM CONIMPEX SRL**, Str.
 Valea Oltului nr.8, bl. A5, sc.C, et.2,
 ap.38, sector 6, BUCUREȘTI
 ROMANIA

(540)

VLD

(511) *Produse și/sau servicii grupate pe
 clase:*
 35 Publicitate; conducerea și
 administrarea afacerilor; lucrări de
 birou.



(210) **M 2008 08699** (111) **098821**
 (151) 07.10.2008
 (732) **SC IASISTING SRL**, Str. Mitropolit
 Varlaam nr. 10, 700223, IAȘI
 ROMANIA

(540)

ROMSTING

(511) *Produse și/sau servicii grupate pe
 clase:*
 1 Compoziții stingătoare.
 9 Extinctoare.
 41 Instruire.
 45 Servicii de siguranță pentru
 protejarea bunurilor și indivizilor.



(210) **M 2008 08707** (111) **098075**
 (151) 07.10.2008
 (732) **DEUTEK SA**, Str. Cătănoaia nr. 33,
 sector 3, **, BUCUREȘTI ROMANIA
 (740) SC RODALL SRL, Str. Polonă nr.
 115, bl. 15, ap.19, sector 1,
 BUCUREȘTI

(540)



SPIRIT OF COLOR

(531) *Clasificare Viena:* 031324; 260301;
 290115;

(591) Culori revendicate: roșu, portocaliu,
 vernil, verde, bleu, albastru

(511) *Produse și/sau servicii grupate pe
 clase:*
 19 Materiale de construcție nemetalice,
 tuburi rigide nemetalice pentru
 construcții; asfalt, smoală și bitum;
 construcții transportabile nemetalice;
 monumente nemetalice.



- (210) **M 2008 08708** (111) **098076**
 (151) 07.10.2008
 (732) **DEUTEK SA**, Str. Cătănoaia nr. 33,
 sector 3, BUCUREȘTI ROMANIA
 (740) SC RODALL SRL, Str. Polonă nr.
 115, bl. 15, ap.19, sector 1,
 BUCUREȘTI

(540)



DEUTEK

- (531) *Clasificare Viena:* 030716; 261325;
 290101;
 (591) Culori revendicate: roșu
 (511) *Produse și/sau servicii grupate pe
 clase:*
 1 Produse chimice destinate
 industriei, științei, fotografiei ca și
 agriculturii, horticulturii și silviculturii;
 rășini artificiale în stare brută,
 îngrășăminte pentru pământ;
 compoziții extincatoare; preparate
 pentru călire și sudura metalelor;
 produse chimice destinate
 conservării alimentelor; substanțe
 tanante; adezivi (materiale de lipit)
 destinați industriei.



- (210) **M 2008 08710** (111) **098157**
 (151) 07.10.2008
 (732) **DEUTEK SA**, Str. Cătănoaia nr. 33,
 sector 3, **, BUCUREȘTI ROMANIA
 (740) SC RODALL SRL, Str. Polonă nr.
 115, bl. 15, ap.19, sector 1,
 BUCUREȘTI

(540)

Danke!

DANKE!

- (531) *Clasificare Viena:* 241701; 270502;
 (511) *Produse și/sau servicii grupate pe
 clase:*
 1 Produse chimice destinate indus-
 triei, științei, fotografiei ca și
 agriculturii, horticulturii și silviculturii;
 rășini artificiale în stare brută,
 îngrășăminte pentru pământ;
 compoziții extincatoare; preparate
 pentru călire și sudura metalelor;
 produse chimice destinate
 conservării alimentelor; substanțe
 tanante; adezivi (materiale de lipit)
 destinați industriei.
 2 Vopsele, firnisuri, lacuri; substanțe
 de protecție contra ruginii și contra
 deteriorării lemnului; materiale
 colorante, mordanți; rășini naturale
 în stare brută; metale sub formă de
 foițe și sub formă de pudră pentru
 pictori, decoratori, tipografi și artiști.
 8 Scule și instrumente de mână
 acționate manual; cuțite, furculițe și
 linguri; arme albe; aparate de ras.
 19 Materiale de construcție nemetalice,
 tuburi rigide nemetalice pentru
 construcții; asfalt, smoală și bitum;
 construcții transportabile nemetalice;
 monumente nemetalice.



(210) **M 2008 08712** (111) **098158**
 (151) 07.10.2008
 (732) **CIUSCA SERBAN CRISTIAN**, Str.
 George Călinescu nr. 52, et. 5, ap.
 10, sector 1, BUCUREȘTI
 ROMANIA

(540)



TABASCO SI CIUSCA TOPPING FOR BUSINESS

(531) *Clasificare Viena:* 011505; 260207;
 270511; 290114;

(591) Culori revendicate: roșu, galben, gri,
 negru

(511) *Produse și/sau servicii grupate pe
 clase:*

35 Publicitate; conducerea și adminis-
 trarea afacerilor; lucrări de birou.

41 Educație; instruire; divertisment;
 activități sportive și culturale.



(210) **M 2008 08713** (111) **098882**
 (151) 07.10.2008
 (732) **IAMANENE NET SRL**, Str.
 Păduroiu nr. 4, bl. B30, parter, ap.
 17, sector 4, **, BUCUREȘTI
 ROMANIA

(540)

IAMANENE

(531) *Clasificare Viena:* 270503; 270517;
 290104;

(591) Culori revendicate: albastru
 (pantone blue 072)

(511) *Produse și/sau servicii grupate pe
 clase:*

38 Servicii on line de intermediere a
 informațiilor electronice cu privire la
 transporturile de persoane și marfă,
 interne și internaționale (transmitere
 de mesaje sau informații on line).

39 Servicii on line de intermediere a
 informațiilor electronice cu privire la
 transporturile de persoane și marfă,
 interne și internaționale.



- (210) **M 2008 08715** (111) **097926**
 (151) 07.10.2008
 (732) **PEPSICO, INC.**, 700 Anderson Hill Road,, 10577, PURCHASE S.U.A. NEW YORK
 (740) SC ROMINVENT SA Agenție de Brevete, Desene, Marci și Transfer de Tehnologie, Str. Ermil Pangratti nr. 35, et. 1, sector 1 BUCUREȘTI
 (540)

MTN DEW

- (511) *Produse și/sau servicii grupate pe clase:*
 25 Îmbrăcăminte, încălțăminte, articole de purtat pe cap.
 32 Ape minerale și gazoase și alte băuturi nealcoolice; băuturi de fructe și sucuri din fructe; siropuri și alte preparate pentru fabricarea băuturilor răcoritoare..



- (210) **M 2008 08729** (111) **098811**
 (151) 07.10.2008
 (732) **MOMENTUM ACTIVATING DEMAND LIMITED**, Ground Floor, 84 Ecclestone Square, SW1V 1PX, LONDON REGATUL UNIT
 (740) SC ROMINVENT SA, Str. Ermil Pangratti nr. 35, et.1, sector 1 BUCUREȘTI
 (540)

MCCANN MOMENTUM

- (511) *Produse și/sau servicii grupate pe clase:*
 35 Servicii de reclamă (advertising services); servicii de agenție de publicitate (advertising agency services); pregătirea și plasarea reclamelor preparing and placing of advertisements); producerea de reclame comerciale; publicitate

radio și de televiziune; administrarea afacerilor (business management) și sfaturi în afaceri; investigații și anchete în afaceri; cercetare și informații în afaceri; servicii consultative în afaceri; evaluări în afaceri (business appraisal); servicii de consultantă în afaceri; servicii de publicitate; servicii de relații cu publicul; servicii de marketing; cercetare și analiza de piață; studii de piață (market surveys); servicii de marketing direct (direct marketing services); servicii de promovarea vânzărilor; servicii promotionale; servicii consultative de afaceri în legătură cu sponsorizări și francize; servicii de recrutare de personal (recruitment).

- 37 Instalarea și menținerea produselor de afișare (product displays).
 39 Transport, ambalare și depozitare de produse.



- (210) **M 2008 08730** (111) **098812**
 (151) 07.10.2008
 (732) **MOMENTUM ACTIVATING DEMAND LIMITED**, Ground Floor, 84 Ecclestone Square, SW1V 1PX, LONDON REGATUL UNIT
 (740) SC ROMINVENT SA, Str. Ermil Pangratti nr. 35, et.1, sector 1 BUCUREȘTI
 (540)

MOMENTUM MCCANN

- (511) *Produse și/sau servicii grupate pe clase:*
 35 Servicii de reclamă (advertising services); servicii de agenție de publicitate (advertising agency services); pregătirea și plasarea reclamelor preparing and placing of advertisements); producerea de reclame comerciale; publicitate radio

și de televiziune; administrarea afacerilor (business management) și sfaturi în afaceri; investigații și anchete în afaceri; cercetare și informații în afaceri; servicii consultative în afaceri; evaluări în afaceri (business appraisal); servicii de consultantă în afaceri; servicii de publicitate; servicii de relații cu publicul; servicii de marketing; cercetare și analiza de piață; studii de piață (market surveys); servicii de marketing direct (direct marketing services); servicii de promovarea vânzărilor; servicii promotionale; servicii consultative de afaceri în legătură cu sponsorizări și francize; servicii de recrutare de personal (recruitment).

37 Instalarea și menținerea produselor de afișare (product displays).

39 Transport, ambalare și depozitare de produse.



(210) **M 2008 08731** (111) **097941**
 (151) 07.10.2008
 (732) **UNILEVER N.V.**, WEENA 455,
 3013 AL, ROTTERDAM
 NETHERLANDS
 (740) SC ROMINVENT SA, Str. Ermil
 Pangratti nr. 35, et.1, sector 1
 BUCUREȘTI
 (540)

SAGA

(511) *Produse și/sau servicii grupate pe clase:*
 30 Ceai și produse din ceai; băuturi pe bază de ceai carbonatate și ne carbonatate; ceai cu gheață (iced tea), ice tea, infuzii și ceaiuri din plante nemedicinale; gheață.



(210) **M 2008 08732** (111) **098124**
 (151) 07.10.2008
 (732) **SC ROMPETROL DOWNSTREAM SA**, Str. Macul Roșu nr. 1-3, sector 1, **, BUCUREȘTI ROMANIA

(540)



FILL&GO ROAD ASSIST

(531) *Clasificare Viena:* 241725; 260403; 270513; 270515;

(591) Culori revendicate: Gri (pantone Warm Grey 9), Portocaliu (pantone 144), Alb

(511) *Produse și/sau servicii grupate pe clase:*
 4 Uleiuri și unsori industriale; lubrifianti; produse pentru absorbția, umezirea și legarea prafului; combustibili (inclusiv benzina pentru motoare); materiale pentru iluminat, lumânări și fitiluri.
 9 Aparate și instrumente de uz științific, nautic, topografic, pentru fotografie, cinematografie, optică, cântărire, măsurare, semnalizare, verificare, salvare și învățământ; aparate și instrumente pentru conducerea, distribuția, transformarea, acumularea, reglarea sau comanda curentului electric; aparate pentru înregistrarea, transmiterea și reproducerea sunetului sau imaginii; suporturi magnetice de înregistrare, discuri acustice; automate de vânzare și mecanisme pentru aparate care funcționează cu fișe; case de marcat, mașini de calculat, echipamente de prelucrare a datelor

- și calculatoare; echipament pentru stingerea incendiilor.
- 35 Publicitate; conducerea și administrarea afacerilor; lucrari de birou.
- 37 Constructii, reparații, servicii de instalații (reparații de motoare, baterii și intervenții la sistemul electric; instalarea de butoane de panică și de dispozitive GPS).
- 42 Servicii științifice și tehnologice, precum și servicii de cercetare și de creație referitoare la acestea; servicii de analiză și cercetare industrială; crearea și dezvoltarea calculatoarelor și a programelor de calculator.



- (210) **M 2008 08734** (111) **097942**
 (151) 07.10.2008
 (732) **PIINEA DE CASA SRL**, Str. Kos Karoly, nr. 21, 540297, TÂRGU MUREȘ ROMANIA
 (740) **INTELMMI CONSULT SRL**, Str. Sârguinței nr. 39, ap.12 TÂRGU MUREȘ

(540)



- (531) *Clasificare Viena*: 020111; 020123; 080102; 290113;
- (591) Culori revendicate: Alb, Roșu, Portocaliu
- (511) *Produse și/sau servicii grupate pe clase*:
- 30 Cafea, ceai, cacao, zahăr, orez, tapioca, sago, înlocuitori de cafea;

- făină și preparate făcute din cereale, pâine, produse de patiserie și cofetărie, înghețată comestibilă; miere, sirop de melasă; drojdie, praf de copt; sare, muștar; oțet, sosuri (condimente); mirodenii, gheață.
- 35 Publicitate; gestiunea afacerilor comerciale; administrație comercială; lucrări de birou.



- (210) **M 2008 08738** (111) **097898**
 (151) 08.10.2008
 (732) **BALAN FLORIN MIRCEA CONSTANTIN**, Str. Calea Severinului nr.38, județul Gorj, **, TARGU JIU ROMANIA
 (740) **CABINET INDIVIDUAL ANDRONACHE PAUL**, Str. Sibiu nr. 14, bl.E21, et.6, ap.35 BUCUREȘTI
 (540)

FOFO

- (511) *Produse și/sau servicii grupate pe clase*:
- 6 Metale comune și aliajele lor; materiale de construcție metalice; construcții transportabile metalice; materiale metalice pentru căile ferate; cabluri și fire metalice neelectrice; produse de lăcătușerie și feronerie metalică; tuburi metalice; case de bani; produse metalice necuprinse în alte clase; minereuri.
- 19 Materiale de construcție nemetalice, conducte rigide nemetalice pentru construcții; asfalt, smoală și bitum; construcții transportabile nemetalice; monumente nemetalice.
- 37 Servicii referitoare la construcția de edificii, drumuri, poduri, baraje sau drumuri de acces și servicii de antrepriză specializate pe domeniul construcțiilor cum ar fi vopsire, zugrăvire, inclusiv demolări,

dezafectări și reparații; servicii în domeniul instalațiilor de încălzire și realizare de acoperiri; servicii de locație a utilajelor și a materialelor de construcție; servicii de reparații în domeniul instalațiilor electrice, a mobilierului, a dispozitivelor și a utilajelor, servicii de întreținere care vizează refacerea stării originale a unor obiective.



(210) **M 2008 08741** (111) **097969**
 (151) 08.10.2008
 (732) **SC ANA UNIVERSAL SRL**, Șos. Afumați nr. 106, Imobil C14, parter, ap. 8, Județul Ilfov, **, ORAȘ VOLUNTARI ROMANIA

(540)

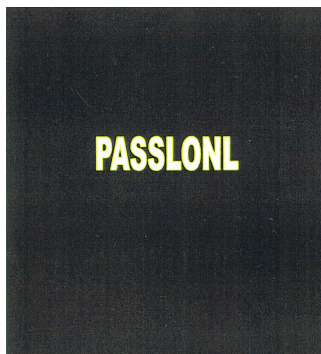

PASSLONL

(531) *Clasificare Viena:* 270503; 270524; 290112;

(591) Culori revendicate: negru, auriu

(511) *Produse și/sau servicii grupate pe clase:*

35 Import și regruparea în avantajul terților produselor din piele și imitație din piele, a geamantanelor și valizelor, a umbrelor de soare, a îmbrăcăminte, încălțăminte și articolelor care servesc la acoperirea părului (cu excepția transportului lor) permițând consumatorilor să le vadă și să le

cumpere comod.



(210) **M 2008 08746** (111) **098813**
 (151) 08.10.2008
 (732) **SC PRO TV SA**, B-dul Pache Protopopescu nr. 109, sect. 2, 021409, BUCUREȘTI ROMANIA

(540)



O-LA-LA

(531) *Clasificare Viena:* 150916; 160125; 270503; 290115;

(591) Culori revendicate: alb, negru, gri, roșu, roz

(511) *Produse și/sau servicii grupate pe clase:*

16 Publicații periodice; ziare, reviste, albume, cataloage, pliante, tipărituri.

35 Publicitate.

38 Transmisiuni; difuzare de programe și emisiuni radio și televiziune, servicii de internet.

41 Realizare de programe și emisiuni de radio și televiziune, internet; divertisment; activități culturale; jocuri și concursuri.

42 Servicii de creare și menținere de site web.



(210) **M 2008 08747** (111) **098056**

(151) 08.10.2008

(732) **SC PRO TV SA**, B-dul Pache Protopopescu nr. 109, sect. 2, 021409, BUCUREȘTI ROMANIA

(540)



ROMÂNIA TE IUBESC

(531) *Clasificare Viena*: 260418; 270503; 290114;

(591) Culori revendicate: Alb, Roșu, Gri, Negru

(511) *Produse și/sau servicii grupate pe clase*:

16 Publicații periodice; ziare, reviste, albume, cataloage, pliante, tipărituri.

35 Publicitate.

38 Transmisiuni; difuzare de programe și emisiuni de radio și televiziune; servicii internet.

41 Realizare de programe și emisiuni de radio și televiziune, internet; divertisment; activități culturale; jocuri și concursuri.

42 Servicii de creare și menținere de site web.



(210) **M 2008 08748** (111) **098814**

(151) 08.10.2008

(732) **SC PRO TV SA**, B-dul Pache Protopopescu nr. 109, sect. 2, 021409, BUCUREȘTI ROMANIA

(540)

PROFM GOLD

(511) *Produse și/sau servicii grupate pe clase*:

16 Publicații periodice; ziare, reviste, albume, cataloage, pliante, tipărituri.

35 Publicitate.

38 Transmisiuni; difuzare de programe și emisiuni de radio și televiziune; servicii internet.

41 Realizare de programe și emisiuni de radio și televiziune, internet; divertisment; activități culturale; jocuri și concursuri.

42 Servicii de creare și menținere de site web.



(210) **M 2008 08749** (111) **098025**

(151) 08.10.2008

(732) **SC SELINA SRL**, Șos. Borșului, nr. 14/A, 410605, ORADEA ROMANIA

(540)



SELINA GRUP DE FIRME

(531) *Clasificare Viena*: 270509; 270511; 290112;

(591) Culori revendicate: Roșu, Negru

(511) *Produse și/sau servicii grupate pe clase*:

35 Regruparea în avantajul terților a apartamentelor și spațiilor comerciale (cu excepția transportului lor) permițând consumatorilor să le vadă și să le cumpere comod.

36 Imobiliare, închirieri apartamente și spații comerciale.

37 Construcții civile și industriale; reparații; servicii de instalații.

39 Transport.

43 Pensiune, servicii de alimentație publică și cazare temporară.



(210) **M 2008 08750** (111) **098863**
(151) 08.10.2008

(732) **SC CAPITAN FOOD SRL**, Splaiul Unirii, nr.162, sect. 4, 040042, BUCUREȘTI ROMANIA

(540)

CAPITAN FOOD

CAPITAN FOOD

(531) *Clasificare Viena: 270502; 270503; 290103;*

(591) Culori revendicate: Verde

(511) *Produse și/sau servicii grupate pe clase:*

36 Afaceri imobiliare.

37 Construcții; reparații; servicii de instalații.

43 Servicii de alimentație publică; servicii de cazare temporară.



(210) **M 2008 08751** (111) **098023**

(151) 08.10.2008

(732) **SC LIFE CARE CORP SRL**, DN 59, KM 8 + 550 M, Stânga, Județul Timiș, **, CHISODA ROMANIA

(740) CABINET INDIVIDUAL DE PROPRIETATE INDUSTRIALĂ - NEGOMIREANU LIVIA, Șos. Nicolae Titulescu nr. 94, bl.14A, sc.4, ap.127, sector 1 BUCUREȘTI

(540)



LIFECOM.UNITY

(531) *Clasificare Viena: 260116; 270501; 290113;*

(591) Culori revendicate: Verde închis, Verde deschis, Bleu deschis, Alb

(511) *Produse și/sau servicii grupate pe clase:*

16 Hârtie, carton și produse din aceste materiale, necuprinse în alte clase; produse de imprimare; articole pentru legătorie; fotografiile; papetărie; adezivi (materiale colante) pentru papetărie sau menaj; materiale pentru artiști; pensule; mașini de scris și articole de birou (cu excepția mobilelor); materiale de instruire sau învățământ (cu excepția aparatelor); materiale plastice pentru ambalaj (necuprinse în alte clase); caractere tipografice; clișee.

41 Publicare; publicare on-line.



(210) **M 2008 08762** (111) **098883**
 (151) 08.10.2008
 (732) **SC SEPADIN SRL**, Str. Badea
 Cartan nr. 67, bl. 37, ap. 12, sector
 2, 020662, BUCUREȘTI ROMANIA
 (540)



SEPADIN

(531) *Clasificare Viena:* 261113; 270511;
 (511) *Produse și/sau servicii grupate pe clase:*
 9 Aparate și instrumente de uz științific, nautic, topografic, pentru fotografie, cinematografie, optică, cântărire, măsurare, semnalizare, verificare, salvare și învățământ; aparate și instrumente pentru conducerea, distribuția, transformarea, acumularea, reglarea sau comanda curentului electric; aparate pentru înregistrarea, transmiterea și reproducerea sunetelor sau imaginii; suporturi magnetice de înregistrare, discuri acustice; automate și mecanisme pentru aparate care funcționează cu fise; case de marcat; mașini de calculat, echipamente de prelucrare a datelor și calculatoare; echipament pentru stingerea incendiilor.
 11 Aparate de iluminat, de încălzire, de producere a aburului, de gătit, frigorifice, de uscare, de ventilare, de distribuție a apei și instalații sanitare.
 35 Publicitate; conducerea și administrarea afacerilor; lucrări de birou.

37 Construcții; reparații și instalații pentru produsele din clasa 9 și clasa 11.
 42 Servicii în domeniile științei și tehnologiei ca și cercetarea și proiectarea aferente; servicii de analiză și cercetare industrială; proiectare și dezvoltare hardware și software.



(210) **M 2008 08763** (111) **098125**
 (151) 08.10.2008
 (732) **STEFAN GHERGHINA**, Str. Poet
 Panait Cerna nr. 4, bl. M57, sc. 1,
 ap. 27, sector 3, 030992,
 BUCUREȘTI ROMANIA

(540)

CARTOBELLO

(511) *Produse și/sau servicii grupate pe clase:*
 16 Hârtie, carton și produse din aceste materiale, necuprinse în alte clase; produse de imprimerie; articole pentru legătorie; fotografii; papetărie; adezivi (materiale colante) pentru papetărie sau menaj; materiale pentru artiști; pensule; mașini de scris și articole de birou (cu excepția mobilelor); materiale de instruire sau învățământ (cu excepția aparatelor); materiale plastice pentru ambalaj (necuprinse în alte clase); caractere tipografice; clișee.
 39 Transport; ambalarea și depozitarea mărfurilor; organizarea de călătorii.



(210) **M 2008 08764** (111) **098026**
 (151) 08.10.2008

(732) **KIDZANIA, S.A. DE C.V.**, Av. Vasco de Quiroga # 3800, Local 1 Col. Antigua Mina La Totolapa, D.F. Mexico, C.P. 05109, DEL CUAJIMALPA MEXIC

(740) FRISCH & PARTNERS SRL, Str. Ceasornicului nr. 7, sector 1 BUCUREȘTI

(540)



K

(531) *Clasificare Viena*: 270511; 270521; 290112;

(591) Culori revendicate: roșu închis, portocaliu

(511) *Produse și/sau servicii grupate pe clase*:

41 Educație, instruire, divertisment, pregătire; spectacole; activități sportive și culturale.



(210) **M 2008 08765** (111) **098027**
 (151) 08.10.2008

(732) **KIDZANIA, S.A. DE C.V.**, Av. Vasco de Quiroga # 3800, Local 1 Col. Antigua Mina La Totolapa, D.F. Mexico, C.P. 05109, DEL CUAJIMALPA MEXIC

(740) FRISCH & PARTNERS SRL, Str. Ceasornicului nr. 7, sector 1 BUCUREȘTI

(540)

KIDZANIA

(511) *Produse și/sau servicii grupate pe clase*:

41 Educație, instruire, divertisment, pregătire; spectacole; activități sportive și culturale.



(210) **M 2008 08767** (111) **098864**
 (151) 08.10.2008

(732) **SC MURFATLAR ROMANIA SA**, Str. Murfatlar nr.1, jud.Constanța, 905100, MURFATLAR ROMANIA

(740) SC CABINET ANI FUCIU SRL, Bl. P53, sc.A, parter, ap.1, județ Ilfov SNAGOV

(540)

PONTICA

(511) *Produse și/sau servicii grupate pe clase*:

33 Băuturi alcoolice (cu excepția berii).



(210) **M 2008 08768** (111) **098865**
 (151) 08.10.2008

(732) **SC MURFATLAR ROMANIA SA**, Str. Murfatlar nr.1, jud.Constanța, 905100, MURFATLAR ROMANIA

(740) SC CABINET ANI FUCIU SRL, Bl. P53, sc.A, parter, ap.1, județ Ilfov SNAGOV

(540)

LACRIMA LUI OVIDIU
PONTICA

(511) *Produse și/sau servicii grupate pe clase*:

33 Băuturi alcoolice (cu excepția berii).



(210) **M 2008 08774** (111) **098844**
 (151) 09.10.2008
 (732) **SORA CIPRIAN ALEXANDRU**,
 Șos. Olteniței nr. 26, bl. 4C, sc. 1,
 ap. 3, sector 4, BUCUREȘTI
 ROMANIA

(540)

CIPRIAN SORA

(511) *Produse și/sau servicii grupate pe clase:*
 28 Jocuri, jucării; articole de gimnastică și de sport necuprinse în alte clase; decorațiuni (ornamente) pentru pomul de Crăciun.
 41 Educație; instruire; divertisment; activități sportive și culturale.



(210) **M 2008 08775** (111) **098866**
 (151) 09.10.2008
 (732) **IONESCU MIHAI DUMITRU**, Str.
 Erou Iancu Nicolae nr. 103, Vila E
 25, Jud. Ilfov, 0771190,
 PIPERA-VOLUNTARI ROMANIA

(540)

SMARTFOTBAL SCHOOL

(511) *Produse și/sau servicii grupate pe clase:*
 41 Educație; instruire; divertisment; activități sportive și culturale.



(210) **M 2008 08778** (111) **098028**
 (151) 09.10.2008
 (732) **SC PATILINE SRL**, Calea Rahovei
 nr. 266-268, Axele A-B, Stâlpii
 16-17, Bir 172, corp 60, et. 1, **,
 BUCUREȘTI ROMANIA

(540)

CHER PATISSIER-NE MAI VEDEM SI MAINE!

(511) *Produse și/sau servicii grupate pe clase:*
 35 Publicitate; gestiunea afacerilor comerciale; administrație comercială; lucrări de birou.
 43 Servicii de alimentație publică; servicii de cazare publică.



(210) **M 2008 08779** (111) **098029**
 (151) 09.10.2008
 (732) **SC PATILINE SRL**, Calea Rahovei
 nr. 266-268, Axele A-B, Stâlpii
 16-17, Bir 172, corp 60, et. 1, **,
 BUCUREȘTI ROMANIA

(540)

CHER PATISSIER-SEE YOU TOMORROW!

(511) *Produse și/sau servicii grupate pe clase:*
 35 Publicitate; gestiunea afacerilor comerciale; administrație comercială; lucrări de birou.
 43 Servicii de alimentație publică; servicii de cazare publică.



- (210) **M 2008 08782** (111) **098126**
 (151) 09.10.2008
 (732) **SC NAINA COMIMPEX SRL**, Str. Bărăganului nr. 36, Județul Dolj, **, CRAIOVA ROMANIA
 (740) **ARIANA BRAND EXPERT SRL**, Calea Severinului, bl.11, sc.1, ap.1, județ Dolj CRAIOVA

(540)



FLORINO

- (531) *Clasificare Viena*: 020101; 020107; 270511; 290115;
 (591) Culori revendicate: roșu, albastru, galben, negru, alb, crem
 (511) *Produse și/sau servicii grupate pe clase*:
 30 Cafea, ceai, cacao, zahăr, orez, tapioca, sago, înlocuitori de cafea; făină și preparate făcute din cereale, pâine, produse de patiserie și cofetărie, înghețată comestibilă; miere, sirop de melasă; drojdie, praf de copt; sare, muștar; oțet, sosuri (condimente); mirodenii, gheață.
 35 Publicitate; gestiunea afacerilor comerciale; administrație comercială; lucrări de birou; import-export, lanț de magazine.



- (210) **M 2008 08784** (111) **098845**
 (151) 09.10.2008
 (732) **SC ZD CONCEPT SRL**, Str. Nicolae Titulescu nr. 1, Județul Bacău, **, BACĂU ROMANIA
 (740) **AGENȚIA DE PROPRIETATE INDUSTRIALĂ ARIANA SRL**, Str. 15 Noiembrie 90 , sc.B , ap.5 BRAȘOV

(540)

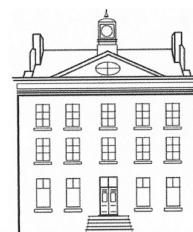

La Maison

DECORATEUR D'INTERIEUR

LA MAISON DECORATEUR D'INTERIEUR

- (531) *Clasificare Viena*: 070112; 070124; 270506;
 (511) *Produse și/sau servicii grupate pe clase*:
 20 Mobile, oglinzi, rame; produse (necuprinse în alte clase) din lemn, plută, trestie, stuf, rachită, corn, os, fildeș, fanoane de balenă, solz, ambra, sedef, spumă de mare, înlocuitori ai tuturor acestor materiale sau din materiale plastice.
 35 Publicitate; gestiunea afacerilor comerciale; administrație comercială; lucrări de birou; import-export, lanț de magazine.
 37 Construcții; reparații; servicii de instalații.
 39 Transport; ambalare și depozitare mărfuri - distribuție; organizare de călătorii.
 42 Servicii științifice și tehnologice, precum și servicii de cercetare și de creație, referitoare la acestea;

servicii de analiză și cercetare industrială, crearea și dezvoltarea calculatoarelor și a programelor de calculator.



(210) **M 2008 08785** (111) **098846**

(151) 09.10.2008

(732) **SC ZD CONCEPT SRL**, Str. Nicolae Titulescu nr. 1, Județul Bacău, **, BACĂU ROMANIA

(740) AGENȚIA DE PROPRIETATE INDUSTRIALĂ ARIANA SRL, Str. 15 Noiembrie 90 , sc.B , ap.5 BRAȘOV

(540)

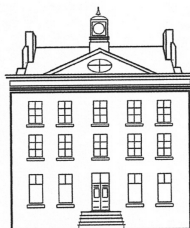

La Maison

COTE VILLE

LA MAISON COTE VILLE

(531) *Clasificare Viena:* 070112; 070124; 270506;

(511) *Produse și/sau servicii grupate pe clase:*

20 Mobile, oglinzi, rame; produse (necuprinse în alte clase) din lemn, plută, trestie, stuf, rachită, corn, os, fildeș, fanoane de balenă, solz, ambra, sedef, spumă de mare, înlocuitori ai tuturor acestor materiale sau din materiale plastice.

35 Publicitate; gestiunea afacerilor comerciale; administrație comercială; lucrări de birou; import-export, lanț de magazine.

37 Construcții; reparații; servicii de instalații.

39 Transport; ambalare și depozitare mărfuri - distribuție; organizare de călătorii.

42 Servicii științifice și tehnologice, precum și servicii de cercetare și de creație, referitoare la acestea; servicii de analiză și cercetare industrială, crearea și dezvoltarea calculatoarelor și a programelor de calculator.



(210) **M 2008 08791** (111) **097978**

(151) 09.10.2008

(732) **SC AMI COMPUTERS SRL**, Str. Frunzișului, nr. 13, bl. C4, ap. 19, **, CLUJ NAPOCA ROMANIA

(740) RAM CONSULTING SRL, Str. Augustin Bunea, nr. 28, Jud. Cluj CLUJ-NAPOCA

(540)

crazy 4 IT

CRAZY 4 IT

(531) *Clasificare Viena:* 020904; 270507; 270511; 290114;

(591) Culori revendicate: Verde, Violet, Alb

(511) *Produse și/sau servicii grupate pe clase:*

9 Aparate și instrumente științifice, nautice, geodezice, fotografice, cinematografice, optice, de cântărire, de măsurare, de semnalizare, de control (verificare), de siguranță (salvare) și didactice; aparate și instrumente pentru conducerea, distribuția, transformarea, acumularea, reglarea sau comanda curentului electric; aparate pentru înregistrarea, transmiterea, reproducerea sunetelor sau

imaginilor; suporti de înregistrare magnetici, discuri acustice; distribuitoare automate și mecanisme pentru aparate cu preplată; case înregistratoare, mașini de calculat, echipamente pentru tratarea informației și calculatoare; extinctoare.

35 Publicitate; gestiunea afacerilor comerciale; administrație comercială; lucrări de birou.

42 Servicii științifice și tehnologice, precum și servicii de cercetare și de creație referitoare la acestea; servicii de analiză și de cercetare industrială; crearea și dezvoltarea calculatoarelor și a programelor de calculator.



(210) **M 2008 08792** (111) **098296**

(151) 09.10.2008

(732) **SC ESTETIK MEDIA INTERNATIONAL SRL**, Str. Triumfului, nr. 17, sect. 1, BUCURESTI ROMANIA

(540)



E TV

(531) *Clasificare Viena:* 260407; 260418; 290104;

(591) Culori revendicate: Albastru

(511) *Produse și/sau servicii grupate pe clase:*

38 Telecomunicații.

41 Educație; instruire; divertisment; activități sportive și culturale.



(210) **M 2008 08794** (111) **098018**

(151) 09.10.2008

(732) **CS VISION SRL**, str. Iuliu Maniu nr. 43, **, BRAȘOV ROMANIA

(740) I.P. NEW MARK COMPANY SRL, bdul. Mircea Vodă nr. 37, bl.M29, sc.C, ap.83, sector 3 BUCUREȘTI

(540)



V I A C O R

VIACOR

(531) *Clasificare Viena:* 261113; 270502; 290103;

(591) Culori revendicate: Verde

(511) *Produse și/sau servicii grupate pe clase:*

37 Construcții; reparații; servicii de instalații.

42 Consultanță în domeniul construcțiilor.



(210) **M 2008 08795** (111) **097981**
 (151) 09.10.2008

(732) **SC GRUP SERVICII PETROLIERE SA**, Incinta Port Dana 34, județul Constanța, CONSTANȚA ROMANIA

(740) **INVENTA - AGENȚIE DE PROPRIETATE INTELECTUALĂ SRL**, B-dul Corneliu Coposu nr. 7, bl. 104, sc. 2, et. 1, ap. 31, sector 3 BUCUREȘTI

(540)

GSP DRILLING

(511) *Produse și/sau servicii grupate pe clase:*

37 Foraj și exploatare petrol și gaze în câmpuri submerse.

39 Transport; ambalare și depozitare conexe activității de foraj și exploatare maritimă.

42 Consultanță tehnică și tehnologică în domeniul forajului maritim.



(210) **M 2008 08803** (111) **097949**
 (151) 10.10.2008

(732) **S C P U B L I M E D I A INTERNATIONAL SA**, Str. Bărăției, nr.31, sector 3, 030195, BUCUREȘTI ROMANIA

(540)

ZIARUL FINANCIAR

WHO'S WHO IN BUSINESS ROMANIA 2008

ZIARUL FINANCIAR WHO'S WHO IN BUSINESS ROMANIA 2008

(531) *Clasificare Viena:* 030116; 270515; 290113;

(591) Culori revendicate: roșu, negru, gri

(511) *Produse și/sau servicii grupate pe clase:*

16 Publicații periodice, ziare, reviste, almanahuri, albume, cataloage, pliante, broșuri, caractere tipografice; clișee.

35 Publicitate; tratament de text; servicii de editare.

38 Telecomunicații; servicii de internet.

41 Servicii de publicare și publicare online; educație; instruire; divertisment; activități sportive și culturale; jocuri și concursuri.

42 Servicii de creare și menținere de site web.



(210) **M 2008 08806** (111) **097943**
 (151) 10.10.2008

(732) **SC LABORMED PHARMA SA**, Splaiul Independenței nr. 319E, sector 6, 060032, BUCUREȘTI ROMANIA

(540)

VASOGREL

(511) *Produse și/sau servicii grupate pe clase:*

5 Produse farmaceutice de uz uman destinate tratamentului afecțiunilor cardiovasculare.



- (210) **M 2008 08810** (111) **098009**
 (151) 10.10.2008
 (732) **SC ESQ PUBLISHING SRL**, Str. Bistricioara nr. 4, bl. 48, sc. 1, ap. 4, sector 3, BUCUREȘTI ROMANIA
 (740) **SC NOMENIUS SRL**, Str. G.M. Zamfirescu nr. 46, bl.22A, sc.1, ap.11, camera 1, sector 6 BUCUREȘTI

(540)



AA ARS ACADEMICA

- (531) *Clasificare Viena*: 260418; 270509; 270510;
 (511) *Produse și/sau servicii grupate pe clase*:
 41 Publicare de cărți; publicare de texte, altele decât textele publicitare.



- (210) **M 2008 08811** (111) **098127**
 (151) 10.10.2008
 (732) **SC CBC ARMATURI INDUSTRIALE SRL**, Str. Alexandru cel Bun nr. 18, bl. T20, sc. 1, et. 9, ap. 48, sector 2, BUCUREȘTI ROMANIA

(540)



CBC ARMATURI INDUSTRIALE

- (531) *Clasificare Viena*: 260118; 270514; 290112;
 (511) *Produse și/sau servicii grupate pe clase*:
 9 Aparate și instrumente științifice, de cântărire, de măsurare, de semnalizare și de control (verificare); aparate și instrumente pentru conducerea, distribuirea, transformarea, reglarea sau comanda curentului electric, aparate pentru înregistrarea, transmiterea, reproducerea sunetelor sau imaginilor, echipamente pentru tratarea informației și calculatoare.
 11 Aparate de ventilare, de distribuire a apei, instalații sanitare și armături industriale.
 35 Import; regrouparea în avantajul terților a armăturilor industriale, a robinetărilor (cu excepția transportului lor) permițând consumatorilor să le vadă și să le cumpere comod, gestiunea

- afacerilor comerciale, administrație comercială.
- 37 Construcții, instalații, servicii de reparații în domeniul instalațiilor, armăturilor industriale și al altor echipamente de reglare și control, folosite în domeniul industrial.
- 39 Transport; ambalarea și depozitarea mărfurilor.
- 42 Servicii științifice și tehnologice, precum și servicii de cercetare și de creație, referitoare la acestea; servicii de analiză și cercetare industrială; crearea și dezvoltarea calculatoarelor și a programelor de calculator.



- (210) **M 2008 08813** (111) **098057**
 (151) 10.10.2008
 (732) **SC SAFERO CONSTRUCT SA**,
 Str. Zizinului nr. 123, județul Brașov,
 BRASOV ROMANIA
 (740) AGENȚIA DE PROPRIETATE
 INDUSTRIALA ARIANA, B-dul 15
 Noiembrie, Nr. 90, Sc. B, Ap. 5
 BRAȘOV
 (540)



SAFERO

- (531) *Clasificare Viena:* 070124; 260416;
 290112;
- (591) Culori revendicate: vișiniu, gri
- (511) *Produse și/sau servicii grupate pe clase:*
 1 Produse chimice destinate industriei, științelor fotografice, agriculturii, horticulturii și silviculturii; rășini artificiale în stare brută,

- materiale plastice în stare brută; îngrășăminte pentru pământ; compoziții extinctoare; preparate pentru călire și sudura metalelor; produse chimice destinate conservării alimentelor; materiale tanante; adezivi (materiale de lipit) destinați industriei.
- 2 Vopsele, firnisuri, lacuri; substanțe de protecție contra ruginii și contra deteriorării lemnului; materiale colorante, mordanți; rășini naturale în stare brută; metale sub formă de foițe și sub formă de pudră pentru pictori, decoratori, tipografi și artiști.
- 6 Metale comune și aliajele lor; materiale de construcție metalice; construcții transportabile metalice; materiale metalice pentru căile ferate; cabluri și fire metalice neelectrice; produse de lăcătușerie și feronerie metalică; tuburi metalice; case de bani; produse metalice necuprinse în alte clase; minereuri.
- 17 Cauciuc, gutapercă, gumă, azbest, mică și produse din aceste materiale necuprinse în alte clase; produse din materiale plastice semiprelucrate; materiale de călăfătuire, etanșare și izolare; conducte flexibile nemetalice.
- 19 Materiale de construcție nemetalice, conducte rigide nemetalice pentru construcție; asfalt, smoală și bitum; construcții transportabile nemetalice; monumente nemetalice.
- 35 Publicitate și comercializare a produselor proprii din clasele 1,2,6,17,19; import-export și comercializare prin lanț de magazine a produselor proprii din clasele 1,2,6,17,19.
- 36 Asigurări; afaceri financiare; afaceri monetare; afaceri imobiliare.
- 37 Construcții; reparații; servicii de instalații.
- 39 Transport; ambalare și depozitare mărfuri-distribuție; organizare de

- călătorii.
 40 Tratament de materiale.
 41 Educație; instruire; divertisment; activități sportive și culturale.
 42 Servicii științifice și tehnologice, precum și servicii de cercetare și de creație, referitoare la acestea; servicii de analiză și cercetare industrială; crearea și dezvoltarea calculatoarelor și a programelor de calculator.
 45 Servicii juridice, servicii personale și sociale oferite de către terți, destinate să satisfacă nevoile indivizilor; servicii de siguranță pentru protejarea bunurilor și indivizilor.



- (210) **M 2008 08816** (111) **098010**
 (151) 10.10.2008
 (732) **SC FASHION RETAIL GROUP SRL**, Str. Drumul Săbăreni 24-26, Clădire Facturare, parter, birou cod 1D002/I, sector 6, BUCUREȘTI ROMANIA

(540)



RAFAR BRANDS

- (531) *Clasificare Viena:* 260207; 270508; 290101;
 (591) Culori revendicate: portocaliu
 (511) *Produse și/sau servicii grupate pe clase:*
 18 Piele și imitații de piele, produse din

aceste materiale, necuprinse în alte clase; piei de animale; geamantane și valize; umbrele, umbrele de soare, bastoane, bice și articole de șelărie.

- 25 Îmbrăcăminte , încălțăminte , articole care servesc la acoperirea capului.
 35 Publicitate; gestiunea afacerilor comerciale; administrație comercială; lucrări de birou; regruparea în avantajul terților a produselor din clasele 18 și 25 (cu excepția transportului lor) permițând consumatorilor să le vadă și să le cumpere comod.



- (210) **M 2008 08817** (111) **098352**
 (151) 10.10.2008
 (732) **SC EUROPEAN PROTECTION SERVICE SRL**, Str. Fabrica de Cărămidă nr. 3F, sector 1, 013471, BUCUREȘTI ROMANIA

(540)



EPS EUROPEAN PROTECTION SERVICE

- (531) *Clasificare Viena:* 011108; 240111; 240115; 290114;
 (591) Culori revendicate: albastru, galben, gri, roșu

În conformitate cu: regula 17 Alineatul 4 din regulamentul de aplicare al Legii 84/1998, conform adresei nr. 201213/04.02.2009, solicitantul nu

revendică un drept exclusiv asupra denumirii:

EUROPEAN PROTECTION SERVICE

- (511) *Produse și/sau servicii grupate pe clase:*
 37 Instalații și construcții auxiliare pentru motoare sisteme de alarmă.
 38 Dispecerat pentru monitorizare servicii pază.
 39 Transport securizat bunuri și pază.
 41 Organizarea de cursuri teoretice și practice pentru calificare agenți de pază.
 45 Servicii de consultanță în domeniul activității de pază și protecție; servicii de siguranță pentru protejarea bunurilor și indivizilor.



- (210) **M 2008 08818** (111) **098909**
 (151) 10.10.2008
 (732) **SC SOUTH PACIFIC CONSTRUCTII SRL**, Str. Prof. Dimitrie Pompeiu nr. 9-9A, parter, et. 1, sector 2, 020335, BUCUREȘTI ROMANIA

(540)



OZONE HOMES BY SOUTH PACIFIC

- (531) *Clasificare Viena:* 031301; 270507; 290103;
 (591) Culori revendicate: verde
 (511) *Produse și/sau servicii grupate pe clase:*
 37 Construcții; reparații; servicii de instalații.



- (210) **M 2008 08823** (111) **098439**
 (151) 10.10.2008
 (732) **SC INFORM MEDIA SRL**, Calea Torontalului, DN 6, KM 5-7, OP 8, CP 1329, Jud. Timiș, **, TIMIȘOARA ROMANIA
 (740) CONSTANTIN GHITA OFFICE, B-dul Take Ionescu nr. 24 - 28, sc. B, ap. 2 TIMIȘOARA
 (540)

WWW.PUBLITIM.RO

În conformitate cu: regula 17 Alineatul 4 din regulamentul de aplicare al Legii 84/1998, conform adresei nr. 201415/09.02.2009, solicitantul nu revendică un drept exclusiv asupra denumirii:

WWW si .RO

- (511) *Produse și/sau servicii grupate pe clase:*
 42 Creare și menținere de pagini (site-uri web).



- (210) **M 2008 08825** (111) **098188**
 (151) 10.10.2008
 (732) **CORNEA LUCIAN TOMA**, Str. 13 Decembrie, bl. 1, sc. A, ap. 9, jud. Brașov, **, FĂGĂRAȘ ROMANIA

(540)

UNDA

- (511) *Produse și/sau servicii grupate pe clase:*
 25 Îmbrăcăminte, încălțăminte, articole care servesc la acoperirea capului.



(210) **M 2008 08828** (111) **098102**
 (151) 10.10.2008
 (732) **SC RELOAD FILM SRL**, Str. Borșa nr. 18, bl. 2i, sc. 4, et. 3, ap. 51, sector 1, 014177, BUCUREȘTI ROMANIA

(540)



COOLBAZAAR

(531) *Clasificare Viena:* 030108; 290112;

(591) Culori revendicate: Roșu, Negru

(511) *Produse și/sau servicii grupate pe clase:*

- 20 Mobile, oglinzi, rame; produse (necuprinse în alte clase) din lemn, plută, trestie, stuf, rachită, corn, os, fildeș, fanoane de balenă, solz, ambra, sidef, spumă de mare, înlocuitori ai tuturor acestor materiale sau din materiale plastice.
- 25 Îmbrăcăminte , încălțăminte , articole care servesc la acoperirea capului.
- 35 Publicitate; gestiunea afacerilor comerciale; administrație comercială; lucrări de birou.



(210) **M 2008 08830** (111) **098910**
 (151) 10.10.2008
 (732) **NUSCA MIHAI VALENTIN**, Str. Drumul Murgului, nr. 36, bl. 55A, sc. 1, et. 2, ap. 27, sect. 3, **, BUCUREȘTI ROMANIA

(540)

NUSCA

(511) *Produse și/sau servicii grupate pe clase:*

- 36 Afaceri financiare, monetare.
 45 Servicii juridice.



(210) **M 2008 08831** (111) **098142**

(151) 10.10.2008

(732) **RANCU STEFAN ANDREI**, B-dul Constantin Brâncoveanu nr. 111, bl. V5, sc. 1, ap. 14, sector 4, **, BUCUREȘTI ROMANIA

(740) **INTELLEXIS SRL**, BD. Hristo Botev nr.1, et.3, camera 37, sector 3 BUCUREȘTI

(540)

FERMIER EUROPEAN

(511) *Produse și/sau servicii grupate pe clase:*

- 16 Publicații.
 35 Servicii de editare ziare și reviste.
 41 Educație; instruire; divertisment; activități sportive și culturale.



- (210) **M 2008 08835** (111) **098159**
 (151) 10.10.2008
 (732) **SC GETMAR SRL**, Str. Petru Dulfu,
 nr. 3/28, 430124, BAIA MARE
 ROMANIA
 (740) NEACSU CARMEN AUGUSTINA
 PFA, Str. Rozelor, nr. 12/3 BAIA
 MARE

(540)



**GETMAR EXECUTĂ,
 PRODUCE, LIVREAZĂ,
 DISTRIBUIE**

- (531) *Clasificare Viena: 070124; 270502;*
- (511) *Produse și/sau servicii grupate pe clase:*
- 6 Metale comune și aliajele lor; materiale de construcție metalice; construcții transportabile metalice; materiale metalice pentru căile ferate; cabluri și fire metalice neelectrice; produse de lăcătușerie și feronerie metalică; tuburi metalice; case de bani; produse metalice necuprinse în alte clase; minereuri.
- 17 Cauciuc, gutapercă, gumă, azbest, mică și produse din aceste materiale necuprinse în alte clase; produse din materiale plastice semiprelucrate; materiale de călăfătuire, etanșare și izolare; conducte flexibile nemetalice.
- 19 Materiale de construcție nemetalice, conducte rigide nemetalice pentru construcție; asfalt, smoală, bitum; construcții transportabile nemetalice; monumente nemetalice.

- 35 Publicitate; gestiunea afacerilor comerciale; administrație comercială; lucrări de birou.
- 37 Construcții; reparații; servicii de instalații; servicii de montaj, reparații și întreținere pentru instalații și rețele de distribuție a fluidelor, precum și instalații sanitare.
- 42 Servicii științifice și tehnologice, precum și servicii de cercetare și de creație referitoare la acestea; servicii de analiză și de cercetare industrială; crearea și dezvoltarea calculatoarelor și a programelor de calculator.



- (210) **M 2008 08836** (111) **098016**
 (151) 10.10.2008
 (732) **SC BASICRA PROD SERV SRL**,
 Str. Traian Lalescu, bl. F23, sc. 1,
 ap. 13, CRAIOVA ROMANIA

(540)

BASICRA

BASICRA

- (531) *Clasificare Viena: 270501; 270511;*
- (511) *Produse și/sau servicii grupate pe clase:*
- 2 Vopsele, firnisuri, lacuri; substanțe de protecție contra ruginii și contra deteriorării lemnului, materiale colorante, mordanți; rășini naturale în stare brută; metale sub formă de foițe și sub formă de pudră pentru pictori, decoratori, tipografi și artiști.
- 35 Publicitate; gestiunea afacerilor comerciale; administrație comercială; lucrări de birou.



(210) **M 2008 08837** (111) **098189**

(151) 10.10.2008

(732) **SC WHITE LADY SRL**, Str. Bălțătești, nr. 8B, 610240, PIATRA NEAMȚ ROMANIA

(540)

LADY IN WHITE

(511) *Produse și/sau servicii grupate pe clase:*

25 Articole de îmbrăcăminte, încălțăminte și pentru acoperit capul.

35 Regruparea în avantajul terților a articolelor de îmbrăcăminte și încălțăminte precum și accesorii pentru rochiile de mireasă și de seară (cu excepția transportului lor) permițând consumatorilor să le vadă și să le cumpere comod.

41 Organizare de evenimente (cu scop cultural și de divertisment).



(210) **M 2008 08843** (111) **098017**

(151) 13.10.2008

(732) **SC TREVER SRL**, Str. Pădurii nr. 10, Județul Arad, **, ARAD ROMANIA

(740) AGENȚIA DE PROPRIETATE INDUSTRIALĂ "LABIRINT", Str. Coriolan Petreanu nr. 28 ARAD

(540)



TREVER

(531) *Clasificare Viena:* 260118; 270502; 270503; 290112;

(591) Culori revendicate: bej, verde

(511) *Produse și/sau servicii grupate pe clase:*

20 Mobile, oglinzi, rame; alte articole fabricate din lemn, plută, trestie, papură, rachită, corn, os, fildeș, fanoane de balenă, chihlimbar, sidef, spumă de mare și imitațiile acestor materiale sau din materiale plastice.



(210) **M 2008 08844** (111) **098024**

(151) 13.10.2008

(732) **SC DENTAL PROFESIONAL SRL**, Str. Voroneț nr. 3, bl. D4, sc. 1, ap. 1, sector 3, BUCUREȘTI ROMANIA

(740) AGENȚIA DE PROPRIETATE INDUSTRIALĂ "LABIRINT", Str. Coriolan Petreanu nr. 28 ARAD

(540)



RODENT EXPO

(531) *Clasificare Viena:* 020910; 270508; 290114;

(591) Culori revendicate: roșu, albastru, negru, alb

(511) *Produse și/sau servicii grupate pe clase:*

41 Educație, instruire, divertisment, activități culturale și sportive,

organizare de expoziții și manifestări tehnico-științifice.



(210) **M 2008 08846** (111) **098911**
 (151) 13.10.2008
 (732) **SC GEROCOSSEN SRL**, Str. Dimitrie Pompei nr. 9, sector 2, 020335, BUCUREȘTI ROMANIA
 (540)

GEROCOSSEN SUPLESS

(511) *Produse și/sau servicii grupate pe clase:*
 3 Produse cosmetice și de parfumerie.



(210) **M 2008 08849** (111) **098049**
 (151) 13.10.2008
 (732) **SC LUCEDOMOTICA SRL**, Bdul. Dimitrie Cantemir nr. 2A, bl. P3, sc. 1, ap. 10, sector 4, **, BUCUREȘTI ROMANIA

(540)

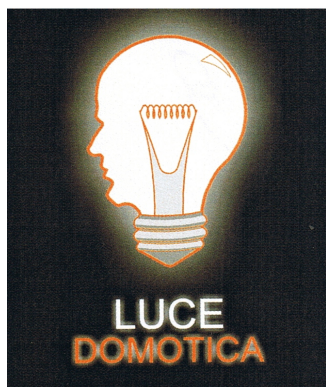

LUCE DOMOTICA

(531) *Clasificare Viena:* 020101; 020116; 130117; 270503; 290114;

(591) Culori revendicate: negru, alb, portocaliu, gri

(511) *Produse și/sau servicii grupate pe clase:*

35 Gestiunea afacerilor comerciale și administrație comercială, toate aceste servicii prestate în legătură cu produsele din clasa 11 (aparate și instalații de iluminat, de încălzit, de produs vapori, de gătit, de răcire, de uscare, de ventilație, de distribuire a apei și instalații sanitare).

37 Servicii de instalare și întreținere a produselor din clasa 11 (aparate și instalații de iluminat, de încălzit, de produs vapori, de gătit, de răcire, de uscare, de ventilație, de distribuire a apei și instalații sanitare).

42 Servicii științifice și tehnologice, servicii de cercetare și creație, referitoare la acestea, toate aceste servicii prestate în legătură cu produsele din clasa 11 (proiectare instalații (sisteme) electrice și electronice, consultanță tehnică și estetică de specialitate (sisteme de case inteligente), calcul luminotehnic).



(210) **M 2008 08854** (111) **098103**
 (151) 13.10.2008
 (732) **SC ROMDIL PROD SRL**, Str. Europa nr.25, Județul Maramureș, 430422, BAIJA MARE ROMANIA

(540)



FIGHT CLUB JOIN THE CLUB ENERGY DRINK

(531) *Clasificare Viena:* 011524; 260402; 2803; 290115;

(591) Culori revendicate: negru, roșu, galben, gri, alb

(511) *Produse și/sau servicii grupate pe clase:*

32 Bere; ape minerale și gazoase și alte băuturi nealcoolice; băuturi din fructe și sucuri de fructe; siropuri și alte preparate pentru fabricarea băuturilor.



(210) **M 2008 08856** (111) **098202**

(151) 13.10.2008

(732) **SC ASO COLLECTION SRL**, Str. Țuțea Petre (Împăcării), nr. 7, bl. 911, tr. III, et. 3, ap. 12, Jud. Iași, 700730, IAȘI ROMANIA 0722/876641

(540)



ASO

(531) *Clasificare Viena:* 140313; 240112; 270519; 290112;

(591) Culori revendicate: roșu (pantone 1795C), galben (pantone 145C)

(511) *Produse și/sau servicii grupate pe clase:*

25 Îmbrăcămintă.



(210) **M 2008 08864** (111) **098104**

(151) 13.10.2008

(732) **SC RACOVA SA**, Str. Ștefan cel Mare nr. 69, jud. Vaslui, 730169, VASLUI ROMANIA

(540)



DUBLIN IRISH PUB

(531) *Clasificare Viena:* 240125; 260116; 270504; 270506;

(511) *Produse și/sau servicii grupate pe clase:*

43 Servicii de baruri, cafenele, restaurante, cafenele.



(210) **M 2008 08865** (111) **098874**

(151) 13.10.2008

(732) **SC COLTRANS SRL**, Str. Oțelarilor nr. 34, bl. D4, ap. 84, Micro 19, Jud. Galați, GALAȚI ROMANIA

(540)



**COLTRANS AGENTIE
TURISM & TRANSPORT**

(531) *Clasificare Viena:* 010512; 260116; 270507; 290112;

(591) Culori revendicate: albastru, galben

(511) *Produse și/sau servicii grupate pe clase:*

39 Transport; ambalarea, depozitarea mărfurilor; organizarea de călătorii.



(210) **M 2008 08867** (111) **098317**

(151) 16.10.2008

(732) **SC THREE SYSTEM ELEMENTES SRL**, Str. Poetului nr. 93, județul Arad, ARAD ROMANIA

(540)

MAGIC MOMENT

(511) *Produse și/sau servicii grupate pe clase:*

25 Încălțăminte.

26 Mărturii pentru nunți (ornamente cu excepția celor din materiale prețioase, flori artificiale).

41 Organizare de evenimente.



(210) **M 2008 08868** (111) **098058**

(151) 13.10.2008

(732) **SC DEPILFIN SRL**, Str. Verii, nr. 1, bl. 1G, ap. M2, birou 2, **, BRAȘOV ROMANIA

(540)



CENTRU DE EPILARE CU LASER DEPILFIN

(531) *Clasificare Viena:* 020305; 020306; 020316; 270501; 270515; 290101;

(591) Culori revendicate: Roșu

(511) *Produse și/sau servicii grupate pe clase:*

44 Servicii de igienă și de îngrijire a frumuseții pentru oameni.



(210) **M 2008 08876** (111) **098819**
 (151) 13.10.2008
 (732) **LUICAN DANIEL MARIUS**, Str.
 Segarcea, nr. 7, bl. B13, sc. 6, et. 2,
 ap. 72, sect. 6, BUCURESTI
 ROMANIA

(540)



REVEAL MARKETING RESEARCH

- (531) *Clasificare Viena*: 261325; 270501;
290112;
- (591) Culori revendicate: Portocaliu, Gri
închis, Gri deschis
- (511) *Produse și/sau servicii grupate pe
clase*:
- 35 Publicitate; gestiunea afacerilor
comerciale; administrație comer-
cială; lucrări de birou; import-export,
lanț de magazine.
- 36 Asigurări; afaceri financiare; afaceri
monetare; afaceri imobiliare.
- 39 Transport; ambalare și depozitare
mărfuri-distribuție; organizare de
călătorii.
- 41 Educație; instruire; divertisment;
activități sportive și culturale.
- 42 Servicii științifice și tehnologice,
precum și servicii de cercetare și de
creație referitoare la acestea; servicii
de analiză și cercetare industrială;
crearea și dezvoltarea calcula-
toarelor și a programelor de
calculator.



(210) **M 2008 08877** (111) **098842**
 (151) 13.10.2008
 (732) **LUICAN DANIEL MARIUS**, Str.
 Segarcea, nr. 7, bl. B13, sc. 6, et. 2,
 ap. 72, sect. 6, **, BUCURESTI
 ROMANIA

(540)



BR BRANDRATE

- (531) *Clasificare Viena*: 260418; 270509;
270519; 290112;
- (591) Culori revendicate: Portocaliu, Gri
- (511) *Produse și/sau servicii grupate pe
clase*:
- 35 Publicitate; gestiunea afacerilor
comerciale; administrație comer-
cială; lucrări de birou; import-export,
lanț de magazine.
- 36 Asigurări; afaceri financiare; afaceri
monetare; afaceri imobiliare.
- 39 Transport; ambalare și depozitare
mărfuri-distribuție; organizare de
călătorii.
- 41 Educație; instruire; divertisment;
activități sportive și culturale.
- 42 Servicii științifice și tehnologice,
precum și servicii de cercetare și de
creație referitoare la acestea; servicii
de analiză și cercetare industrială;
crearea și dezvoltarea calcula-
toarelor și a programelor de
calculator.



(210) **M 2008 08881** (111) **097944**

(151) 13.10.2008

(732) **SC MINERVA COM SRL**, Sat Haieiu nr. 48, județul Bihor, **, COMUNA SÂNMARTIN ROMANIA

(740) CABINET INDIVIDUAL DE PROPRIETATE INDUSTRIALĂ - NEGOMIREANU LIVIA, Șos. Nicolae Titulescu nr. 94, bl.14A, sc.4, ap.127, sector 1 BUCUREȘTI

(540)



ZEBRA

(531) *Clasificare Viena:* 250717; 251201; 260418; 290112;

(591) Culori revendicate: Roșu (pantone 186C), Negru (pantone Process Black)

(511) *Produse și/sau servicii grupate pe clase:*

11 Aparate de iluminat, de încălzit, de producere a vaporilor, de coacere, de refrigerare, de uscare, de ventilare, de distribuire a apei și instalații sanitare.



(210) **M 2008 08884** (111) **098105**

(151) 14.10.2008

(732) **SC MONDO MEDIA PROMOTION SRL**, Bdul. Corneliu Coposu nr. 2-4, Complex Agroindustrial Unirea, Corp B, et. 1, birou nr. 12, sector 3, **, BUCUREȘTI ROMANIA

(540)

TIMPUL ADEVARULUI

(511) *Produse și/sau servicii grupate pe clase:*

16 Publicații periodice.

35 Editare, redactare; publicitate.

41 Publicare; publicare on-line.



(210) **M 2008 08893** (111) **098221**

(151) 14.10.2008

(732) **SC CROMSTEEL INDUSTRIES SA**, Str. Laminorului nr. 16, Județul Dâmbovița, 130089, TÂRGOVIȘTE ROMANIA

(540)



CROMSTEEL INDUSTRIES

(531) *Clasificare Viena:* 270502; 270508; 270512; 290112;

(591) Culori revendicate: albastru (pantone 661C), portocaliu (pantone 158 C)

(511) *Produse și/sau servicii grupate pe clase:*

6 Metale comune și aliajele acestora; oțel (țevi din oțel); oțel brut sau semifabricat.

40 Tratament de materiale: cromare, debitare, placare, călire, placare prin electroliză, prelucrare prin așchiere.



(210) **M 2008 08895** (111) **098160**
 (151) 14.10.2008
 (732) **SC ABC TOTAL SECURITI SRL**,
 Sat Salcia, Județul Olt, **,
 COMUNA SLĂTIOARA ROMANIA

(540)



BCA TOTAL SECURITY BCA PROTECȚIE ȘI GARDĂ

(531) *Clasificare Viena:* 270106; 270515;

(511) *Produse și/sau servicii grupate pe clase:*

45 Servicii juridice, servicii personale și sociale oferite de către terți, destinate să satisfacă nevoile indivizilor; servicii de siguranță pentru protejarea bunurilor și indivizilor.



(210) **M 2008 08901** (111) **098222**
 (151) 14.10.2008
 (732) **PASNICIUC JANIN**, Str. Ocolului,
 nr. 4, ap. 4, sect. 1, **, BUCUREȘTI
 ROMANIA

(540)

DEKADENS

(511) *Produse și/sau servicii grupate pe clase:*

41 Servicii culturale și divertisment oferite de o trupă muzicală.



(210) **M 2008 08903** (111) **098223**
 (151) 14.10.2008

(732) **ROTHMANS OF PALL MALL LIMITED**, Zaehlerweg 4, 6300, ZUG ELVETIA

(740) SC ROMINVENT SA, Str. Ermil Pangratti nr. 35, et.1, sector 1 BUCUREȘTI

(540)

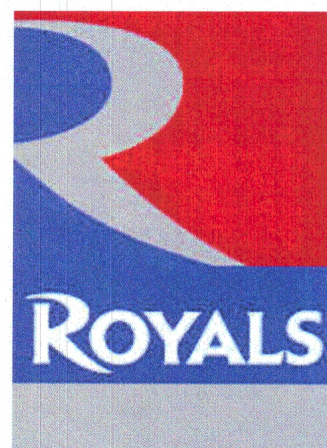

ROYALS

(531) *Clasificare Viena:* 260418; 270502; 270521; 290114;

(591) Culori revendicate: Roșu, Albastru, Argintiu, Alb

(511) *Produse și/sau servicii grupate pe clase:*

34 Țigarete, tutun, produse din tutun, brichete, chibrituri, articole pentru fumători.



- (210) **M 2008 08909** (111) **098256**
 (151) 15.10.2008
 (732) **SC COMOARA PIVNITEI SRL**,
 Splaiul Unirii nr. 8, bl. B4, sc. 3, et.
 6, ap. 65, sector 4, **, BUCUREȘTI
 ROMANIA
 (740) SC CABINET ANI FUCIU SRL, Bl.
 P53, sc.A, parter, ap.1, județ Ilfov
 SNAGOV

(540)

COMOARA

- (511) *Produse și/sau servicii grupate pe
 clase:*
 33 Băuturi alcoolice (cu excepția berii).
 35 Publicitate; gestiunea afacerilor
 comerciale; administrație comer-
 cială; lucrări de birou.



- (210) **M 2008 08910** (111) **098240**
 (151) 15.10.2008
 (732) **SC ORIGINAL MEDIA SOLUTION
 SRL**, Str. Tudor Ștefan nr. 34, et. 3
 și mansarda imobilului,
 apartamentul duplex, sector 1, **,
 BUCUREȘTI ROMANIA
 (740) SC CABINET ANI FUCIU SRL, Bl.
 P53, sc.A, parter, ap.1, județ Ilfov
 SNAGOV

(540)

LEADER
revista liderilor din industria transporturilor
TRANS

LEADER TRANS REVISTA LIDERILOR DIN INDUSTRIA TRANSPORTURILOR

- (531) *Clasificare Viena:* 270501; 270509;
 290107;
 (591) Culori revendicate: maro

- (511) *Produse și/sau servicii grupate pe
 clase:*
 16 Hârtie, carton și produse din aceste
 materiale, necuprinse în alte clase;
 produse de imprimare; articole
 pentru legătorie; fotografii;
 papetărie; adezivi (materiale
 colante) pentru papetărie sau
 menaj; materiale pentru artiști;
 pensule; mașini de scris și articole
 de birou (cu excepția mobilelor);
 materiale de instruire sau
 învățământ (cu excepția aparatelor);
 materiale plastice pentru ambalaj
 (necuprinse în alte clase); caractere
 tipografice; clișee.
 41 Educație; instruire; divertisment;
 activități sportive și culturale.



- (210) **M 2008 08911** (111) **098183**
 (151) 15.10.2008
 (732) **SC RIBES SRL**, Str. Făgetului nr.
 138, bl. S T7, sc. A, et. 1, ap. 4,
 Județul Constanța, **, CONSTANȚA
 ROMANIA
 (740) SC CABINET ANI FUCIU SRL, Bl.
 P53, sc.A, parter, ap.1, județ Ilfov
 SNAGOV

(540)



EVO PIZZA DELIVERY & TAKE AWAY

- (531) *Clasificare Viena:* 260419; 270509;
 290112;
 (591) Culori revendicate: galben, gri
 (511) *Produse și/sau servicii grupate pe
 clase:*
 30 Cafea, ceai, cacao, zahăr, orez,

tapioca, sago, înlocuitori de cafea; făină și preparate făcute din cereale, pâine, produse de patiserie și cofetărie, înghețată comestibilă; miere, sirop de melasă; drojdie, praf de copt; sare, muștar; oțet, sosuri (condimente); mirodenii, gheață.

- 39 Transport; ambalarea și depozitarea mărfurilor; organizarea de călătorii.
43 Servicii de alimentație publică; servicii de cazare temporară.



- (210) **M 2008 08914** (111) **098161**
(151) 15.10.2008
(732) **SC SWISS VENTURE SRL**, B-dul Victoriei nr. 22, Jud. Sibiu, 550024, SIBIU ROMANIA
(740) SC BRAND SENSE SRL, Str. Constantin Lacea, nr.12-14, biroul 2 BRAȘOV

(540)

STUDENT IN

- (511) *Produse și/sau servicii grupate pe clase:*
42 Servicii științifice și tehnologice, precum și servicii de cercetare și de creație, referitoare la acestea; servicii de analiză și cercetare industrială, crearea și dezvoltarea calculatoarelor și a programelor de calculator.



- (210) **M 2008 08915** (111) **098059**
(151) 15.10.2008
(732) **SC MEGATRONIC SRL**, Str. Aurel Vlaicu nr. 12, Județul Brașov, **, RĂȘNOV ROMANIA
(740) SC BRAND SENSE SRL, Str. Constantin Lacea, nr.12-14, biroul 2 BRAȘOV
(540)

CLUB AVENTURA

- (511) *Produse și/sau servicii grupate pe clase:*
35 Publicitate; gestiunea afacerilor comerciale; administrație comercială; lucrări de birou; import-export, lanț de magazine.
41 Educație; instruire; divertisment; activități sportive și culturale.
43 Servicii de alimentație publică; servicii de cazare temporară.



- (210) **M 2008 08917** (111) **098224**
(151) 15.10.2008
(732) **SC PRO TV SA**, B-dul Pache Protopopescu nr. 109, sect. 2, 021409, BUCUREȘTI ROMANIA

(540)

SEMEN CU IVAN

- (511) *Produse și/sau servicii grupate pe clase:*
16 Publicații periodice; ziare, reviste, albume, cataloage, pliante, tipărituri.
35 Publicitate.
38 Transmisiuni; difuzare de programe și emisiuni de radio și televiziune; servicii internet.
41 Realizare de programe și emisiuni de radio și televiziune, internet; divertisment; activități culturale; jocuri și concursuri.

42 Servicii de creare și menținere de site web.



(210) **M 2008 08922** (111) **098162**
 (151) 15.10.2008
 (732) **SC STANDARD SNACKS SRL**,
 Str. Gheorghe Țițeica nr. 144-146,
 et. 1, sector 2, 020331,
 BUCUREȘTI ROMANIA

(540)

HEY DUDE!

(511) *Produse și/sau servicii grupate pe clase:*

32 Bere; ape minerale și gazoase și alte băuturi nealcoolice; băuturi din fructe și sucuri de fructe; siropuri și alte preparate pentru fabricarea băuturilor.



(210) **M 2008 08923** (111) **098060**
 (151) 15.10.2008
 (732) **SC STAR STORAGE SRL**, Bd.
 Dimitrie Pompei nr. 8, et. 1, sector
 2, 020337, BUCUREȘTI ROMANIA

(540)

STARDOC

(511) *Produse și/sau servicii grupate pe clase:*

16 Hârtie, carton și produse din aceste materiale, neincluse în alte clase; tipărituri; articole de legătorie; fotografii; mașini de scris și articole de birou (cu excepția mobilierului); material didactic sau pentru învățământ (cu excepția aparatelor); materiale plastice pentru ambalaj (neincluse în alte clase); caractere tipografice; forme de tipar.

35 Publicitate; conducerea și

administrarea afacerilor; lucrări de birou; servicii de printare pentru volume mari, date variabile; finisare online și facilități de printare la cerere.

37 Servicii de asistență, instalare, configurare, reparații, destinate întreținerii și funcționării sistemelor IT.

39 Servicii de stocare și arhivare a documentelor electronice.

42 Servicii în domeniile științei și tehnologiei ca și cercetarea și proiectarea aferentă; servicii de analiză și cercetare industrială; proiectare și dezvoltare hardware și software; servicii de analiză și optimizare a producției de documentare.



(210) **M 2008 08924** (111) **098195**
 (151) 15.10.2008
 (732) **SC STAR STORAGE SRL**, Bd.
 Dimitrie Pompei nr. 8, et. 1, sector
 2, 020337, BUCUREȘTI ROMANIA

(540)

STARVAULT

(511) *Produse și/sau servicii grupate pe clase:*

16 Hârtie, carton și produse din aceste materiale, neincluse în alte clase; tipărituri; articole de legătorie; fotografii; mașini de scris și articole de birou (cu excepția mobilierului); material didactic sau pentru învățământ (cu excepția aparatelor); materiale plastice pentru ambalaj (neincluse în alte clase); caractere tipografice; forme de tipar.

35 Publicitate; conducerea și administrarea afacerilor; lucrări de birou; servicii de continuitate a afacerii; management al arhivelor electronice.

42 Servicii în domeniile științei și tehnologiei ca și cercetarea și proiectarea aferentă; servicii de analiză și cercetare industrială; proiectare și dezvoltare hardware și software; servicii de protecție a datelor; servicii de recuperare a datelor în caz de dezastru.



(210) **M 2008 08926** (111) **098834**
 (151) 15.10.2008
 (732) **SC STAR STORAGE SRL**, Bd. Dimitrie Pompei nr. 8, et. 1, sector 2, 020337, BUCUREȘTI ROMANIA

(540)

STARCAPTURE

(511) *Produse și/sau servicii grupate pe clase:*

16 Hârtie, carton și produse din aceste materiale, necuprinse în alte clase; produse de imprimare; articole pentru legătorie; fotografii; papetărie; adezivi (materiale colante) pentru papetărie sau menaj; materiale pentru artiști; pensule; mașini de scris și articole de birou (cu excepția mobilierului); materiale de instruire sau învățământ (cu excepția aparatelor); materiale plastice pentru ambalaj (necuprinse în alte clase); caractere tipografice; clișee.

35 Publicitate; conducerea și administrarea afacerilor; lucrări de birou; servicii de captură date, documente și anume: servicii de conversie a documentelor din hârtie în format electronic (conversia corespondenței unei organizații astfel încat documentele să fie disponibile electronic pentru consultare sau pentru a fi distribuite, prelucrarea automată a formularelor completate de clienți și introducerea

datelor în condiții de acuratețe maximă în sistemele operaționale, conversia documentelor înainte de arhivare și menținerea imaginii electronice de referință ușor de consultat fără manipulare fizică).

42 Servicii în domeniile științei și tehnologiei ca și cercetarea și proiectarea aferente, servicii de analiză și cercetare industrială; proiectare și dezvoltare hardware și software, servicii de scanare; servicii de prelucrare a imaginii; servicii de prelucrare de formulare.



(210) **M 2008 08927** (111) **098835**
 (151) 15.10.2008
 (732) **SC STAR STORAGE SRL**, Bd. Dimitrie Pompei nr. 8, et. 1, sector 2, 020337, BUCUREȘTI ROMANIA

(540)

STARARCHIVE

(511) *Produse și/sau servicii grupate pe clase:*

16 Hârtie, carton și produse din aceste materiale neincluse în alte clase; tipărituri, articole de legătorie; fotografii; materiale plastice pentru ambalaj (necuprinse în alte clase); caractere tipografice; forme de tipar.

35 Publicitate; conducerea și administrarea afacerilor; lucrări de birou; servicii de scanare a documentelor; servicii privind managementul documentelor.

39 Servicii de arhivare electronică; servicii de arhivare a documentelor.

42 Servicii în domeniile științei și tehnologiei ca și cercetarea și proiectarea aferente, servicii de analiză și cercetare industrială; proiectare și dezvoltare hardware și software.



(210) **M 2008 08930** (111) **098190**

(151) 15.10.2008

(732) **SC SAFE SYSTEM SRL**, Str. Principală, nr. 60A, Sat Ștefan cel Mare, jud. Constanța, 907206, COM. SALIGNY ROMANIA

(540)

PROFESIONIȘTII DE CARE AI NEVOIE

(511) *Produse și/sau servicii grupate pe clase:*

42 Servicii științifice și tehnologice, precum și servicii de cercetare și de creație, referitoare la acestea; servicii de analiză și cercetare industrială; crearea și dezvoltarea calculatoarelor și a programelor de calculator.



(210) **M 2008 08931** (111) **098815**

(151) 15.10.2008

(732) **SC INTACT PRODUCTION SA**, B-dul Ficusului nr. 44A, corp B, et. 4, sector 1, **, BUCUREȘTI ROMANIA

(540)

CONCERTUL DE CRACIUN

(511) *Produse și/sau servicii grupate pe clase:*

16 Produse de imprimare și tipografie; fotografii; publicații (ziare și reviste cu caracter de periodice); articole de birou, materiale publicitare.

28 Jocuri.

35 Publicitate; gestiunea afacerilor comerciale; administrație comercială; lucrări de birou; baze de date; organizare de târguri și expoziții în scop comercial, publicitar și de promovare.

37 Asistență tehnică pentru producția

de programe radio-TV.

38 Telecomunicații; difuzarea de programe radio TV (programe și generice radio-TV); consultanță în domeniul mass-media, furnizarea de camere de discuții în spațiul virtual, respectiv pe internet (internet chatrooms).

39 Distribuirea/difuzarea de publicații (ziare și reviste cu caracter de periodice), transport; ambalare și depozitarea mărfurilor; organizarea de călătorii, excursii și croaziere.

41 Educație; instruire; divertisment; activități sportive și culturale; filmare, organizarea de târguri și expoziții în scop educativ.

42 Crearea și dezvoltarea programelor de calculator; crearea, întreținerea și găzduirea de pagini și site-uri web, furnizarea de motoare de căutare pe internet.



(210) **M 2008 08932** (111) **098816**

(151) 15.10.2008

(732) **SC INTACT PRODUCTION SA**, B-dul Ficusului nr. 44A, corp B, et. 4, sector 1, **, BUCUREȘTI ROMANIA

(540)

DRAGOSTEA E OARBA

(511) *Produse și/sau servicii grupate pe clase:*

16 Produse de imprimare și tipografie; fotografii; publicații (ziare și reviste cu caracter de periodice); articole de birou, materiale publicitare.

28 Jocuri.

35 Publicitate; gestiunea afacerilor comerciale; administrație comercială; lucrări de birou; baze de date; organizare de târguri și expoziții în scop comercial, publicitar și de promovare.

- 37 Asistență tehnică pentru producția de programe radio-TV.
- 38 Telecomunicații; difuzarea de programe radio TV (programe și generice radio-TV); consultanță în domeniul mass-media, furnizarea de camere de discuții în spațiul virtual, respectiv pe internet (internet chatrooms).
- 39 Distribuirea/difuzarea de publicații (ziare și reviste cu caracter de periodice), transport; ambalare și depozitarea mărfurilor; organizarea de călătorii, excursii și croaziere.
- 41 Educație; instruire; divertisment; activități sportive și culturale; filmare, organizarea de târguri și expoziții în scop educativ.
- 42 Crearea și dezvoltarea programelor de calculator; crearea, întreținerea și găzduirea de pagini și site-uri web, furnizarea de motoare de căutare pe internet.



- (210) **M 2008 08936** (111) **098300**
 (151) 15.10.2008
 (732) **SC ERBAY IMPEX SRL**, Str. Doinei nr. 25, Județul Ilfov, 077085, DOBROESTI ROMANIA

(540)



ERBAY

- (531) *Clasificare Viena:* 260301; 260318; 290112;
- (591) Culori revendicate: albastru
- (511) *Produse și/sau servicii grupate pe clase:*
- 3 Șervețele de buzunar umede; șervețele pentru copii umede.
- 16 Hârtie, carton și produse din aceste

materiale, necuprinse în alte clase; din hârtie sau carton: batiste nazale, hârtie igienică, role de hârtie pentru bucătărie, șervețele de masă, șervețele faciale; șervețele din hârtie.

- 35 Publicitate; gestiunea afacerilor comerciale; administrație comercială; lucrări de birou.



- (210) **M 2008 08937** (111) **098843**
 (151) 15.10.2008
 (732) **SC STADIAL PRODCOM SRL**, Jud. Brăila, **, COMUNA CAZASU ROMANIA

(540)



LOTCA FERMECATA

- (531) *Clasificare Viena:* 010701; 020112; 030716; 030910; 180314;
- (591) Culori revendicate: galben, albastru, bleu, negru, portocaliu
- (511) *Produse și/sau servicii grupate pe clase:*
- 43 Servicii de alimentație publică; servicii de cazare temporară.



(210) **M 2008 08940** (111) **098163**
 (151) 15.10.2008
 (732) **FUNDATIA WOMEN SOLIDARITY**,
 Calea Turzii nr. 122, bl. T1, ap. 1,
 Jud. Cluj, 400501, CLUJ-NAPOPCA
 ROMANIA

(540)



WS WOMEN SOLIDARITY
SOLIDARITATE SI PUTERE
PENTRU ORICE FEMEIE

(531) *Clasificare Viena:* 270503; 270515;
 270519; 290112;

(591) Culori revendicate: cyan (pantone
 58C), alb

(511) *Produse și/sau servicii grupate pe
 clase:*

41 Educație; instruire; divertisment;
 activități sportive și culturale.



(210) **M 2008 08943** (111) **098225**
 (151) 15.10.2008
 (732) **SC GMG MEDIA BOX SA**, Str.
 Maria Rosetti nr. 31, bl. A, sc. 1,
 parter, ap. 3, sector 2, **,
 BUCUREȘTI ROMANIA

(540)

CALLBRIDGE

(511) *Produse și/sau servicii grupate pe
 clase:*

38 Telecomunicații.



(210) **M 2008 08948** (111) **098241**
 (151) 15.10.2008

(732) **ASOCIATIA CENTRUL DE
 MEDIERE CRAIOVA**, Calea
 București, bl. 17D, mezanin, Jud.
 Dolj, CRAIOVA ROMANIA

(740) SC CABINET ANI FUCIU SRL, Bl.
 P53, sc.A, parter, ap.1, județ Ilfov
 SNAGOV

(540)



(531) *Clasificare Viena:* 260207; 260305;
 270521; 290104;

(591) Culori revendicate: Albastru

(511) *Produse și/sau servicii grupate pe
 clase:*

16 Hârtie, carton și produse din aceste
 materiale, necuprinse în alte clase;
 produse de imprimare; articole
 pentru legătorie; fotografii; pape-
 tărie; adezivi (materiale colante)
 pentru papetărie sau menaj;
 materiale pentru artiști; pensule;
 mașini de scris și articole de birou
 (cu excepția mobilelor); materiale de
 instruire sau învățământ (cu
 excepția aparatelor); materiale
 plastice pentru ambalaj (necuprinse
 în alte clase); caractere tipografice;
 clișee.

35 Publicitate; gestiunea afacerilor
 comerciale; administrație comer-
 cială; lucrări de birou.

41 Educație; instruire; divertisment;
 activități sportive și culturale.

- 42 Servicii științifice și tehnologice, precum și servicii de cercetare și de creație referitoare la acestea; servicii de analiză și de cercetare industrială; crearea și dezvoltarea calculatoarelor și a programelor de calculator.
- 45 Servicii juridice, servicii de siguranță pentru protejarea bunurilor și indivizilor; servicii personale și sociale oferite de către terți, destinate să satisfacă nevoile indivizilor.



- (210) **M 2008 08950** (111) **098061**
 (151) 15.10.2008
 (732) **MARTHY ARON**, Str. Constructorului, nr. 3, bl. 5, sc. A, ap. 15, jud. Covasna, 525400, TÂRGU SECUIESC ROMANIA
 (740) SC HARCOV API SRL, Str. Nicolae Iorga nr. 61, bl. 10 E, sc. B, ap. 9, județul Covasna SFÂNTU GHEORGHE

(540)



BUJDOSO

- (531) *Clasificare Viena:* 110105; 110302; 190725; 270508;
- (511) *Produse și/sau servicii grupate pe clase:*
- 35 Publicitate; conducerea afacerilor, în special hoteluri și administrarea lor; prezentarea produselor prin

- toate mijloacele de comunicare pentru vânzare; informații pentru afaceri; prezentarea produselor prin toate mijloacele pentru vânzarea cu amănuntul; publicitate.
- 43 Restaurante și cazare temporară, în special restaurante, restaurante cu autoservire; servicii baruri, cafenele; bufete cu autoservire; servicii de catering; rezervări de hoteluri; servicii hoteliere; închiriere de spații cazare temporară; punerea la dispoziție a terenurilor de camping,.



- (210) **M 2008 08951** (111) **098164**
 (151) 15.10.2008
 (732) **CINEMA NEXT LIMITED**, 1 Oak Village, Gospel Oak, NW5 4QR, LONDON REGATUL UNIT
 (740) SC ROMINVENT SA, Str. Ermil Pangratti nr. 35, et.1, sector 1 BUCUREȘTI

(540)



THELIGHT DIGITAL CINEMA

- (531) *Clasificare Viena:* 260418; 270506; 270524; 290115;
- (591) Culori revendicate: Galben, Portocaliu, Maro închis, Maro deschis
- (511) *Produse și/sau servicii grupate pe clase:*
- 41 Educație; instruire; divertisment; activități sportive și culturale.
- 43 Servicii de alimentație publică; servicii de cazare temporară.



- (210) **M 2008 08952** (111) **098227**
 (151) 15.10.2008
 (732) **SC MOL METAL SRL**, Str. Rozelor,
 nr. 21, jud. Harghita, 535500, LOC.
 GHRHEORGHENI ROMANIA
 (740) SC HARCOV API SRL, Str. Nicolae
 Iorga nr. 61, bl. 10 E, sc. B, ap. 9,
 județul Covasna SFÂNTU
 GHEORGHE

(540)



MOL METAL

- (531) *Clasificare Viena:* 260418; 270510;
 270515;
- (511) *Produse și/sau servicii grupate pe
 clase:*
- 11 Cazane de încălzire; aparate de
 încălzire funcționând cu combustibil
 solid, lichid sau gazos; instalații de
 încălzit, sobe de fier.
- 35 Publicitate; publicitate on-line într-o
 rețea computerizată; prezentarea
 produselor prin toate mijloacele de
 comunicare pentru vânzare en-gros
 și cu amănuntul, vânzări pentru
 terți, prezentare de produse;
 regruparea în avantajul terților, cu
 ridicata a produselor menționate și
 cuprinse în clasa 11 (cu excepția
 transportului lor) permițând
 consumatorilor să le vadă și să le
 cumpere comod.



- (210) **M 2008 08955** (111) **098092**
 (151) 15.10.2008
 (732) **MARTHY ARON**, Str.
 Constructorului, nr. 3, bl. 5, sc. A,
 ap. 15, jud. Covasna, 525400,
 TÂRGU SECUIESC ROMANIA
 (740) SC HARCOV API SRL, Str. Nicolae
 Iorga nr. 61, bl. 10 E, sc. B, ap. 9,
 județul Covasna SFÂNTU
 GHEORGHE

(540)

FORTYOGÓ

FORTYOGO

- (531) *Clasificare Viena:* 270507;
- (511) *Produse și/sau servicii grupate pe
 clase:*
- 35 Publicitate; conducerea afacerilor, în
 special hoteluri și administrarea lor;
 prezentarea produselor prin toate
 mijloacele de comunicare pentru
 vânzare; informații pentru afaceri;
 prezentarea produselor prin toate
 mijloacele pentru vânzarea cu
 amănuntul; publicitate.
- 41 Servicii al căror scop esențial este
 divertismentul, amuzamentul sau
 recreerea persoanelor.
- 43 Restaurante și cazare temporară, în
 special restaurante, servicii baruri,
 cafenele, închiriere de spații de
 cazare temporară; servicii privind
 punerea la dispoziție a terenurilor de
 camping.
- 44 Servicii medicale, în special servicii
 de stațiuni termale.



(210) **M 2008 08960** (111) **098318**
 (151) 15.10.2008
 (732) **ZAMFIR FLORIN IOAN**, Str.
 Nicorita nr. 14, bl. 14, et. 3, ap. 15,
 Județul Iași, IAȘI ROMANIA

(540)

PRESTMANN

(511) *Produse și/sau servicii grupate pe clase:*
 45 Servicii juridice, servicii de siguranță pentru protejarea bunurilor și indivizilor; servicii personale și sociale oferite de către terți, destinate să satisfacă nevoile indivizilor.



(210) **M 2008 08965** (111) **098093**
 (151) 16.10.2008
 (732) **SC ASMITA GARDENS SRL**,
 Splaiul Unirii, nr. 168, sect. 4,
 040042, BUCURESTI ROMANIA

(540)



ASMITA GARDENS

(531) *Clasificare Viena:* 011513; 011515;
 050520; 270503; 290113;

(591) Culori revendicate: Verde deschis (pantone 368U), Verde (pantone 355U), bleu (pantone 306U), Albastru deschis (pantone 306C), Negru (pantone Proces Black C)

(511) *Produse și/sau servicii grupate pe clase:*

19 Acoperiri nemetalice (constructii), armături nemetalice pentru construcții, beton, carton pentru construcții, ciment, cofraje pentru beton nemetalice, materiale de construcție nemetalice, construcții nemetalice, geamuri (sticlă de construcții), gresie pentru construcții, sticlă izolantă pentru constructii, lemn de constructie.

35 Administrarea comercială a licențelor produselor și serviciilor pentru terți, afaceri (asistență în managementul afacerilor), afaceri (consultanță pentru conducerea afacerilor), difuzare de anunțuri publicitare, cercetarea pietei, difuzare de materiale publicitare, publicitate.

36 Agenții de închiriere (proprietăți imobiliare), agenții imobiliare, concesionări de bunuri imobiliare, estimări financiare (asigurări, bănci, imobiliare), estimări imobiliare, finanțare, girare de proprietăți imobiliare, girare de imobile, estimări imobiliare, evaluari, estimari de proprietati imobiliare, girare de proprietati imobiliare.

37 Constructii, supervizarea, conducerea lucrărilor de construcții, demolări de construcții, lucrări de etanșeizare, ferestre, instalarea de uși și ferestre, închirierea de echipamente de șantier, informații în domeniul construcțiilor, izolare a clădirilor, schele (montări de schele).



(210) **M 2008 08966** (111) **098196**
 (151) 16.10.2008
 (732) **SC FILHERD COM SRL**, Str.
 Gheorghe Brătianu, nr. 32, sect. 1,
 , BUCURESTI ROMANIA
 (740) **TURTOI INTELLECTUAL**
PROPERTY FIRM SRL, Splaiul
 Independentei nr. 3, bl.17, sc.1,
 et.3, ap.7, sector 5 BUCURESTI

(540)

Luxury Home

LH LUXURY HOME

(531) *Clasificare Viena: 270504; 270506;
 270519;*
 (511) *Produse și/sau servicii grupate pe
 clase:*
 35 Magazin de prezentare și comer-
 cializare mobilă, produse de
 iluminat, decorațiuni și accesorii.
 36 Afaceri imobiliare.



(210) **M 2008 08967** (111) **098143**
 (151) 16.10.2008
 (732) **SC PROCAST IMPEX SRL**, Str.
 Laminorului nr. 55 A, sector 1, **,
 BUCUREȘTI ROMANIA
 (740) **AGENȚIA DE PROPRIETATE**
INDUSTRIALĂ ARIANA SRL, Str.
 15 Noiembrie 90 , sc.B , ap.5
 BRAȘOV

(540)

**GOGOASA
 DOBROGEANA**
 S.C. PROCAST IMPEX S.R.L.

GOGOASA DOBROGEANA PROCAST IMPEX

(531) *Clasificare Viena: 030301; 030324;
 050112; 050116;*
 (511) *Produse și/sau servicii grupate pe
 clase:*
 30 Cafea, ceai, cacao, zahăr, orez,
 tapioca, sago, înlocuitori de cafea;
 făină și preparate făcute din cereale,
 pâine, produse de patiserie și
 cofetărie, înghețată comestibilă;
 miere, sirop de melasă; drojdie, praf
 de copt; sare, muștar; oțet, sosuri
 (condimente); mirodenii, gheață.
 35 Publicitate; gestiunea afacerilor
 comerciale; administrație co-
 mercială; lucrări de birou; import -
 export, lanț de magazine.



(210) **M 2008 08968** (111) **098852**

(151) 16.10.2008

(732) **SC MASSIV FOREST PRODUCTS SRL**, Str. Lunca Grofului nr.1, Jud.Caraș-Severin, BUCHIN ROMANIA

(740) AGENȚIA DE PROPRIETATE INDUSTRIALĂ ARIANA SRL, Str. 15 Noiembrie 90 , sc.B , ap.5 BRAȘOV

(540)



AUTO RULATE

(531) *Clasificare Viena:* 180123; 270511; 290112;

(591) Culori revendicate: roșu, albastru

(511) *Produse și/sau servicii grupate pe clase:*

35 Publicitate; gestiunea afacerilor comerciale; administrație comercială; lucrări de birou; import - export, lanț de magazine.



(210) **M 2008 08969** (111) **098165**

(151) 16.10.2008

(732) **SC DECO PLAST SRL**, Str. Mișca Petre nr. 3, bl. M17, sc. 2, ap. 78, sector 5, BUCUREȘTI ROMANIA

(740) AGENȚIA DE PROPRIETATE INDUSTRIALĂ ARIANA SRL, Str. 15 Noiembrie 90 , sc.B , ap.5 BRAȘOV

(540)



DECO FERESTRE SI USI

(531) *Clasificare Viena:* 070124; 070311; 270511;

(511) *Produse și/sau servicii grupate pe clase:*

19 Materiale de construcție nemetalice, conducte rigide nemetalice pentru construcții; asfalt, smoală, bitum; construcții transportabile nemetalice; monumente nemetalice, tâmplărie nemetalică.

35 Publicitate; gestiunea afacerilor comerciale; administrație comercială; lucrări de birou; import - export, lanț de magazine.

37 Servicii de realizare a tâmplăriei pe comandă și anume: montare, instalare, construire de tâmplărie.

40 Tratament de materiale, tâmplărie (realizată pe comandă).



(210) **M 2008 08971** (111) **098363**

(151) 16.10.2008

(732) **SC U MEDIA STORE SRL**, Str. Cernăuți nr. 27B, sector 2, BUCUREȘTI ROMANIA

(740) CABINET INDIVIDUAL "ION FLOREA", Calea Dorobanților nr. 126-130, bl. 8, ap. 50, sector 1 BUCUREȘTI

(540)



ABOUT U

(531) *Clasificare Viena:* 260107; 290112;

(591) Culori revendicate: Roșu, Alb

În conformitate cu articolul 7 din Legea nr 84/1998 : marca a fost înregistrată pe baza consimțământului titularului mărcii anterioare, conform adresei nr. : 1034807/05.11.2008.

(511) *Produse și/sau servicii grupate pe clase:*

9 Echipamente și computere pentru procesarea, comunicarea și transmiterea informațiilor; echipamente audio, video și de lumini, de înregistrări și reproduceri audio-video, pentru studiouri de radio și de televiziune analogice și digitale, fixe și mobile, televiziune digitală, echipamente de televiziune cu circuit închis, echipamente pentru transmiterea semnalelor de radio și de televiziune; filme de televiziune; programe înregistrate pentru radio și televiziune; role (casete cu

peliculă fotografică) cu programe memorate pentru jocuri, programe și filme de televiziune; suporti (casete, discuri și alte formate) de înregistrare magnetici, optici cuprinse în aceasta clasă, înregistrați cu programe de radio și muzică și cu programe, filme și jocuri de televiziune; imagini animate on-line.

14 Metale prețioase și aliajele lor și produse din aceste materiale, placate sau nu necuprinse în alte clase; giuvaergerie, bijuterii, pietre prețioase; ceasornicărie și instrumente pentru măsurarea timpului în special de tipul breloc, ornamente sau alte produse asemenea, promotionale și de reclamă, din materiale cuprinse în această clasă.

16 Hârtie, carton și produse din aceste materiale, necuprinse în alte clase; produse de imprimare; articole pentru legătorie; fotografii; papetărie; adezivi (materiale colante) pentru papetărie sau menaj; materiale pentru artiști; pensule; mașini de scris și articole de birou (cu excepția mobilelor); materiale de instruire sau învățămînt (cu excepția aparatelor); materiale plastice pentru ambalaj (necuprinse în alte clase); caractere tipografice, clișee; materiale tipărite referitoare la programele de televiziune, scenarii pentru folosire în televiziune, broșuri, ghiduri de programe de televiziune tipărite; materiale tipărite relative la producția de televiziune; coperti, mape, genți toate pentru documente din materiale cuprinse în această clasă, hârtii cu antete, afișe, postere, cărți de vizită; semne de carte; cărți poștale, felicitări; periodice; reviste; ornamente sau alte produse asemenea, promoționale și de reclamă, din

- | | |
|--|--|
| <p>18 materiale cuprinse în această clasă. Umbrele, umbrele de soare, genți; articole de sport; mape și genți pentru documente din materiale cuprinse în această clasă; obiecte promoționale, ornamente alte produse asemenea, de reclamă, din materiale cuprinse în această clasă.</p> <p>20 Mobile, oglinzi, rame; produse (necuprinse în alte clase) din lemn, plută, trestie, stuf, răchită, corn, os, fildeș, fanoane de balenă, solz, ambră, sedef, spumă de mare, înlocuitori ai tuturor acestor materiale sau din materiale plastice; obiecte promoționale, ornamente, alte produse asemenea, de reclamă, din materiale cuprinse în această clasă.</p> <p>25 Tricouri, îmbrăcăminte, articole pentru acoperit capul, șepcuțe; obiecte promoționale (îmbrăcăminte) incluse în această clasă.</p> <p>28 Jocuri, jucării; articole de gimnastică și de sport, necuprinse în alte clase; decoratiuni (ornamente) pentru pomul de Crăciun; obiecte promoționale, ornamente, alte produse asemenea, cuprinse în această clasă.</p> <p>35 Publicitate; gestiunea afacerilor comerciale; administrație comercială; lucrări de birou; servicii de publicitate prin radio și televiziune și de programe de televiziune comerciale; prezentarea produselor prin toate mijloacele de comunicare pentru vânzarea cu amănuntul; punerea împreună, spre beneficiul altora, a unei varietăți de bunuri . prin intermediul canalelor tv comerciale de shopping, permițând convenabil cumpărătorilor să le vadă și să le cumpere prin mijloacele de telecomunicații; publicitate radiofonică, prin televiziune; publicitate prin corespondență, prin presa scrisă, prin mass-media; servicii de</p> | <p>management al angajaților pentru filmele și producțiile, programele de radio și de televiziune; pregătirea, redactarea, difuzarea și actualizarea de texte publicitare, anunțuri și materiale publicitare; servicii de revista presei; publicitate on-line într-o rețea computerizată ; procesare de cuvinte, de informații, de date; compilarea, gestionarea și sistematizarea informațiilor în fișiere electronice; stocare, gestionare, căutare și reorganizare de date și informații; editare; interviuri , ateliere, consultații și acțiuni de plasare a forței de muncă; diseminare de informații despre cărți, despre programe de radio și de televiziune, despre filme, despre instruire profesională în domeniul mass-media; căutare de informații în fișiere informatice pentru terți; organizarea de expoziții în scop comercial sau de publicitate; închirierea de spații și timp publicitare; selecția de personal în domeniul mass-media; consiliere profesională pentru artiștii interpreți; conducerea afacerilor în domeniu în special conducerea afacerilor artistice; investigații, estimări și date, consultantă, expertiza pentru afaceri; servicii de promovare de produse și servicii; sondaje de opinie; studii de piață privind producțiile de radio și de televiziune (reting).</p> <p>38 Servicii de transmitere, difuzare, retransmitere, diseminare de programe, muzică, filme, jocuri și alte producții de televiziune și de radio, prin unde radio, prin eter, prin cablu, în circuit închis; servicii de transmitere de informații cu mijloacele televiziunii și ale radio-ului; servicii de comunicații electronice ; transmiterea de mesaje și imagini asistate de calculator, transmiterea de texte și documente</p> |
|--|--|

- în format electronic protejate prin sistem de parolare generat vocal, servicii de informații interactive relativ la telecomunicații; informații interactive și informații din domeniul știrilor, furnizate on-line din baze dintr-o bază de date computerizată sau de pe internet; punerea la dispoziție de mijloace de comunicație electronice și de site-uri pentru salvarea datelor; servicii interactive pentru facilitarea preselecției și înregistrării programelor de radio și de televiziune; furnizarea de acces la informații și la baze de date; servicii de televiziune interactivă; transmiterea de date computerizate și tele texte prin mijloacele de televiziune, respectiv de radio; furnizări de timp de acces pe internet.
- 39 Depozitarea, arhivarea suportoilor cu producții de radio și de televiziune realizate sub aceasta marcă, distribuirea de reviste și tipărituri; transportul auto.
- 40 Prelucrare foto, dezvoltare de fotografii și filme; printare foto; prelucrare și procesare de pelicule cinematografice; prelucrarea materialelor informatice, video-audio; gravare foto/imprimare serigrafie.
- 41 Producerea de filme, programe educative, muzicale, de informații, documentare, de divertisment, sportive și alte producții audio-video, de televiziune; producerea și publicarea de reviste; producerea și publicarea de tipărituri cu programe și ghiduri de radio și de televiziune; organizarea și conducerea programelor de radio și de televiziune și a producerii acestora; servicii de conceperea (crearea), implementarea, instalarea, procesarea, adaptarea, punerea la zi, de licențiere de utilizare și de închiriere, de dezvoltare de programe de radio și de televiziune; consultații relativ la serviciile precizate în domeniul programelor de rdio și de televiziune, cercetare și dezvoltare de produse noi pentru radio și pentru televiziune; servicii de radactare, reporter, de fotogratiere, de editare și de înregistrări audio-video pentru televziune și radio; educație; instruire și conducerea de ateliere de formare profesională în mass-media; divertisment, divertisment de televiziune și radio; divertisment on-line; activități culturale; producerea de spectacole; organizarea impresariatului pentru spectacole; organizarea de cursuri și seminarii în domeniul mass-media, radio și televiziune; organizarea de concursuri si expoziții de educație si/sau divertisment; servicii de club pentru divertisment și educație; servicii de divertisment, mai ales oferta de jocuri on-line, înregistrări video, imagini și muzică on-line; închirieri de echipamente audio (sonorizare), video; închirierea de posturi de radio și televiziune (către alții); servicii de discotecă; producerea de programe de radio și televiziune; producția de show-uri; producerea de filme pe peliculă și pe suporturi magnetice și optice; servicii de montaj de programe de radio și de televiziune; înregistrarea pe suportoți audio, video și montajul suporturilor magnetice (benzi, casete) audio- video; editarea casetelor audio-video; închirierea de casete video inregistrate cu filme sau producții tv și de casete audio; închirieri de decoruri și echipamente de scenă de televiziune; servicii de inregistrări de studio, audio, video; închirieri de inregistrări audio-video; producția de filme pe bandă video; servicii pentru studiouri cinematografice;

închirierea de filme cinematografice; furnizare de mijloace de educație, de recreere, de informații sportive on-line; furnizare de publicații, publicații electronice, periodice, reviste, cărți, publicații care nu pot fi descărcate, jurnale electronice și descărcabile și prestate într-o rețea de calculatoare on-line; publicarea de cărți; publicarea de texte altele decât cele publicitare; servicii de reporter; animație, jocuri video, avatari on-line, și anume o reprezentare grafică a utilizatorului de calculator folosită în jocuri sau forumuri, simularea realității în scopuri de divertisment, și anume o simulare pe calculator a realității folosind interfața utilizatorului pentru a crea on-line un mediu înconjurător identic cu cel real.

42 Servicii în domeniul calculatoarelor pentru comunicații interactive, radio și de televiziune; închirierea de programe informatice; servicii de internet; prelucrare și prezentare de informații pe internet; conversia de date și de programe informatice și a posibilității de cautare pe internet; servicii de baze de date în special de colectare, prelucrare, arhivare, stocare și căutare de publicații, titluri și alte asemenea.

45 Exploatarea drepturilor de radiodifuzare; licențierea dreptului la reproducerea programelor de radio și de televiziune radio-tele difuzate și a retransmiterii acestora.



(210) **M 2008 08972** (111) **098106**
 (151) 16.10.2008
 (732) **SC LINKWIZ SRL**, Str. Constantin Rădulescu Motru nr. 4, bl. 1, sc. 1, et. 2, ap. 9, sector 4, **, BUCUREȘTI ROMANIA

(540)

LinkWiz

LINKWIZ

(531) *Clasificare Viena: 270503; 270515;*

(511) *Produse și/sau servicii grupate pe clase:*

16 Hârtie, carton și produse din aceste materiale, necuprinse în alte clase; produse de imprimare; articole pentru legătorie; fotografii; papetărie; adezivi (materiale colante) pentru papetărie sau menaj; materiale pentru artiști; pensule; mașini de scris și articole de birou (cu excepția mobilelor); materiale de instruire sau învățământ (cu excepția aparatelor); materiale plastice pentru ambalaj (necuprinse în alte clase); caractere tipografice; clișee.

35 Publicitate; gestiunea afacerilor comerciale; administrație comercială; lucrări de birou.

39 Transport; ambalarea și depozitarea mărfurilor; organizarea de călătorii.

42 Servicii științifice și tehnologice, precum și servicii de cercetare și de creație, referitoare la acestea; servicii de analiză și cercetare industrială; crearea și dezvoltarea calculatoarelor și a programelor de calculator.

43 Servicii de alimentație publică; servicii de cazare temporară.



(210) **M 2008 08973** (111) **098319**
 (151) 16.10.2008
 (732) **SC CAPITAN FOOD SRL**, Splaiul
 Unirii, nr.162, sect. 4, 040042,
 BUCUREȘTI ROMANIA

(540)



(531) *Clasificare Viena: 020112;*
 (511) *Produse și/sau servicii grupate pe*
clase:
 36 Afaceri imobiliare.
 37 Construcții; reparații; servicii de
 instalații.
 43 Servicii de alimentație publică;
 servicii de cazare temporară.



(210) **M 2008 08974** (111) **098297**
 (151) 16.10.2008
 (732) **BONGRAIN SA**, 42 Rue Rieussec,
 78220, VIROFLAY FRANȚA
 (740) **RATZA & RATZA**, Bd. A. I. Cuza nr.
 52-54, sector 1 BUCUREȘTI

(540)

ISLOS

(511) *Produse și/sau servicii grupate pe*
clase:
 29 Lapte, brânză și produse lactate;
 uleiuri și grăsimi comestibile.



(210) **M 2008 08978** (111) **098320**
 (151) 16.10.2008
 (732) **SC HOFIGAL EXPORT IMPORT**
SA, Intrarea Serelor nr. 2, sector 4,
 42124, BUCUREȘTI ROMANIA

(540)

FLAVOVIT C HOFIGAL

(511) *Produse și/sau servicii grupate pe*
clase:
 5 Produse farmaceutice.



(210) **M 2008 08979** (111) **098166**
 (151) 16.10.2008
 (732) **CALZATURIFICIO GALIZIO**
TORRESI SRL, Via Romagna 19,
 **, MORROVALLE (MC) ITALIA
 (740) **SC ROMINVENT SA** Agenție de
 Brevete, Desene, Marci și Transfer
 de Tehnologie, Str. Ermil Pangratti
 nr. 35, et. 1, sector 1 BUCUREȘTI

(540)



GALIZIO TORRESI

(531) *Clasificare Viena: 270507; 270510;*
 270511;
 (511) *Produse și/sau servicii grupate pe*
clase:
 25 Articole de îmbrăcăminte, pulovere,
 veste tricotate din lână, cămăși
 groase de corp, costume, pantaloni,
 pantaloni scurți, bluze, cămăși

pentru marinari, haine de ploaie, costume și rochii din piele, ciorapi și șosete, jartiere de siguranță, îmbrăcăminte de exterior (outwears), bluze de vânt (windbreakers), pantaloni de schi, haine de blană, paltoane, jachete, fuste, rochii, sacouri, lenjerie de corp, cămăși sport în formă de T, bluze, cămăși cu guler, cămăși, fulare, îmbrăcăminte pentru plajă, costume de baie, bikini, costume de antrenament, treninguri, îmbrăcăminte de corp, sutiene, corsete, jupe, furouri, chiloți bărbătești și chiloți bărbătești tip bikini, veste, cămăși de noapte, neglijee, pijamale, mănuși, broboade, eșarfe, cravate, papioane, cordoane (îmbrăcăminte), pălării și șepci, pantofi, cizme, cizme cu șireturi, pantofi din piele, pantofi din cauciuc, pantofi pentru ploaie, pantofi pentru sport, sandale, papuci, tălpi pentru pantofi, tocuri pentru pantofi, tălpi turnate pentru pantofi.



(210) **M 2008 08981** (111) **098912**
 (151) 16.10.2008
 (732) **SC DEUTERIA COSMETICS SRL**,
 Str. Veronica Micle nr. 7, sect. 1,
 BUCUREȘTI ROMANIA

(540)



VIPERIA BY DEUTERIA

(531) *Clasificare Viena:* 251201; 251203;
 290112;

(591) Culori revendicate: verde, galben
 (511) *Produse și/sau servicii grupate pe clase:*
 3 Preparate pentru albit și alte substanțe pentru spălat; preparate pentru curățare, lustruire, degresare și șlefuire; săpunuri; parfumerie, uleiuri esențiale, cosmetice, loțiuni pentru păr; produse pentru îngrijirea dinților.
 35 Publicitate; gestiunea afacerilor comerciale; administrație comercială; lucrări de birou.



(210) **M 2008 08995** (111) **098167**
 (151) 16.10.2008
 (732) **SC SEA BELL TRADING SRL**, Str.
 Săgeții, nr. 1, sect. 2, 020997,
 BUCUREȘTI ROMANIA

(540)



SEA BELL

(531) *Clasificare Viena:* 010112; 011519;
 011524; 270511; 290112;
 (591) Culori revendicate: Roșu,Albastru
 (511) *Produse și/sau servicii grupate pe clase:*
 29 Carne de pește; carne de vită și porc; carne de pasăre și vânat; preparate din carne; fructe și legume conservate, uscate sau preparate; jeleurii, gemuri, compoturi; ouă, lapte și produse din lapte; uleiuri și grăsimi comestibile.
 30 Cafea, ceai, cacao, zahăr, orez, tapioca, sago, cafea artificială; făină

- și preparate din cereale, pâine, produse de cofetărie și patiserie, înghețate; miere, drojdie de bere, melasă; sare, muștar; oțet, sosuri; condimente.
- 31 Produse agricole, horticole (inclusiv reziduuri) care nu sunt incuse în celelalte clase; animale vii; legume și fructe proaspete; semințe, și flori.
- 32 Bere; ape minerale, ape carbogazoase și alte băuturi nealcoolice; sucuri și răcoritoare din fructe; siropuri și alte ingrediente pentru prepararea băuturilor.
- 33 Băuturi alcoolice (cu excepția berii).
- 39 Transport; ambalare și depozitare de bunuri.
- 43 Servicii de alimentație (include servicii de restaurant, bar și catering).



- (210) **M 2008 08996** (111) **098197**
 (151) 16.10.2008
 (732) **SC BRODCONF SRL**, Str. Agroindustrială, nr. 4, **, VASLUI ROMANIA
 (740) APOSTOL SALOMIA P.F.A., Str. Regiment 11 Siret nr. 15, bl. E4, et. 3, ap. 54 GALAȚI
 (540)



NAN BY DANINA LINE

- (531) *Clasificare Viena*: 050520; 270501; 290112;
- (591) Culori revendicate: Roșu (pantone 1805C), Verde (pantone 3435C), Galben (pantone 109C), Albastru (pantone 302C)

- (511) *Produse și/sau servicii grupate pe clase*:
- 25 Îmbrăcăminte, încălțăminte, articole care servesc la acoperirea capului, îmbrăcăminte pentru copii.
- 35 Publicitate; gestiunea afacerilor comerciale; administrație comercială; lucrări de birou.
- 39 Transport; ambalarea și depozitarea mărfurilor; organizarea de călătorii.



- (210) **M 2008 08997** (111) **098228**
 (151) 16.10.2008
 (732) **SC BRODCONF SRL**, Str. Agroindustrială, nr. 4, **, VASLUI ROMANIA
 (740) APOSTOL SALOMIA P.F.A., Str. Regiment 11 Siret nr. 15, bl. E4, et. 3, ap. 54 GALAȚI

(540)

BY DANINA LINE

- (511) *Produse și/sau servicii grupate pe clase*:
- 25 Îmbrăcăminte, încălțăminte, articole care servesc la acoperirea capului, îmbrăcăminte pentru copii.
- 35 Publicitate; gestiunea afacerilor comerciale; administrație comercială; lucrări de birou.
- 39 Transport; ambalarea și depozitarea mărfurilor; organizarea de călătorii.



- (210) **M 2008 08999** (111) **098203**
 (151) 17.10.2008
 (732) **SC MURFATLAR ROMANIA SA**,
 Str. Murfatlar nr.1, jud.Constanța,
 905100, MURFATLAR ROMANIA
 (740) SC CABINET ANI FUCIU SRL, Bl.
 P53, sc.A, parter, ap.1, județ Ilfov
 SNAGOV
 (540)



**LACRIMA LUI OVIDIU
 PONTICA**

- (531) *Clasificare Viena: 190706;*
 (591) Culori revendicate: bej, albastru,
 negru
 (511) *Produse și/sau servicii grupate pe
 clase:*
 33 Băuturi alcoolice (cu excepția berii).



- (210) **M 2008 09004** (111) **098589**
 (151) 17.10.2008
 (732) **LEONI EMANUELE**, Str. Arieș bl. B,
 sc. 1, ap. 1, Județul Dolj, 200000,
 CRAIOVA ROMANIA
 (732) **IVAN ALIN**, Str. Virgil Carianopol nr.
 2, bl. M, ap. 11, Județul Olt, 235200,
 CARACAL ROMANIA
 (540)



VLADY

- (531) *Clasificare Viena: 030723; 030724;*
 (511) *Produse și/sau servicii grupate pe
 clase:*
 16 Hârtie, carton și produse din aceste
 materiale, necuprinse în alte clase,
 reviste, produse de imprimare;
 articole pentru legătorie; fotografii;
 papetărie; adezivi (materiale
 colante) pentru papetărie, materiale
 pentru artiști; pensule; articole de
 birou (cu excepția mobilelor);
 materiale de instruire și învățământ
 (cu excepția aparatelor); caractere
 tipografice; clișee.
 25 Îmbrăcăminte, încălțăminte, articole
 care servesc la acoperirea capului.
 41 Educație; instruire; divertisment;
 activități sportive și culturale.
 42 Servicii științifice, servicii de
 cercetare și de creație, crearea și
 dezvoltarea calculatoarelor și a
 programelor de calculator, crearea
 și menținerea de site web.



(210) **M 2008 09009** (111) **098449**
 (151) 17.10.2008
 (732) **AMD INITIATIVE SRL**, Str. Compozitorilor nr. 6A, bl. 822, et. 6, ap. 115, sector 6, BUCUREȘTI ROMANIA

(540)

ADABLINE

(511) *Produse și/sau servicii grupate pe clase:*
 1 Materiale filtrante (produse chimice).



(210) **M 2008 09015** (111) **098566**
 (151) 17.10.2008
 (732) **DELTA PRONATURA, DR. KRAUB & DR. BECKMANN KG**, Kurt-Schumacher- Ring 15-17, 63329, EGELSBACH GERMANIA

(740) SC ROMINVENT SA Agenție de Brevete, Desene, Marci și Transfer de Tehnologie, Str. Ermil Pangratti nr. 35, et. 1, sector 1 BUCUREȘTI

(540)



Captator de culoare și murdărie
 Кърпички, улавящи цвят
 и замърсяване

DR. BECKMANN CAPTATOR DE CULOARE ȘI MURDĂRIE

(531) *Clasificare Viena:* 260419; 270513; 290113;

(591) Culori revendicate: albastru, verde, alb

(511) *Produse și/sau servicii grupate pe clase:*

1 Produse chimice destinate

industriei, incluzând agenți aditivai pentru spălare și curățare, agenți de curățare pentru uz comercial și industrial.

3 Preparate pentru albit și alte substanțe pentru spălat; preparate (agenți) pentru curățare (incluse în această clasă), în special preparate de îndepărtare a petelor, preparate pentru curățare puternică (power cleaners), preparate de curățare cu scop multiplu; preparate pentru îndepărtarea calcarului, săpunului, ruginii, murdăriei, vopselei și altor depozite sau reziduri; preparate pentru spălarea vaselor.

5 Dezinfectante; preparate (agenți) de curățare (incluse în această clasă).



(210) **M 2008 09016** (111) **098593**
 (151) 17.10.2008
 (732) **SC INFOSTAR SRL**, Str. Vatra nr. 86, Județul Iași, **, PAȘCANI ROMANIA

(740) INVENTA - AGENȚIE DE PROPRIETATE INTELLECTUALĂ SRL, B-dul Corneliu Coposu nr. 7, bl. 104, sc. 2, et. 1, ap. 31, sector 3 BUCUREȘTI

(540)

INFOSTAR

INFOSTAR

(531) *Clasificare Viena:* 270511; 270515;

(511) *Produse și/sau servicii grupate pe clase:*

7 Generatoare de electricitate; motoare (cu excepția celor pentru vehicule terestre).

9 Instrumente și dispozitive pentru măsură, verificare, control și navigație; transformatoare electrice.

- 35 Regruparea în avantajul terților a îmbrăcăminte, încălțămintei, a componentelor și echipamentelor electronice și de telecomunicații, ale altor mașini și echipamente, a materialului lemnos, a materialelor de construcții, a echipamentelor sanitare, a textilelor, articolelor de fierărie, sticlăriei, vopsit și altor bunuri noi (cu excepția transportului lor) permițând consumatorilor să le vadă și să le cumpere comod.
- 37 Repararea echipamentelor electronice și optice; instalarea mașinilor și echipamentelor industriale.
- 42 Programare de soft pentru automate industriale programabile, proiectare și implementare soft pentru sisteme de microprocesor.



- (210) **M 2008 09017** (111) **098486**
 (151) 17.10.2008
 (732) **SC EFICIENT MOBIL GUARD SRL**, Str. Theodor Speranția nr. 100, bl. S27, sc. 3, et. 5, ap. 81, sector 3, 030938, BUCUREȘTI ROMANIA

(540)



EFICIENT MOBIL GUARD

- (531) *Clasificare Viena:* 020115; 030116; 230125; 260116; 290114;
 (591) Culori revendicate: albastru, alb, negru, roșu

- (511) *Produse și/sau servicii grupate pe clase:*
 45 Servicii de siguranță pentru protecția bunurilor și indivizilor; consultanță în domeniul pazei.



- (210) **M 2008 09030** (111) **098590**
 (151) 17.10.2008
 (732) **SC TRD TNUVA ROMANIA DAIRIES SRL**, Șos. Olteniței nr. 251, Județul Ilfov, **, POPEȘTI LEORDENI ROMANIA

(540)

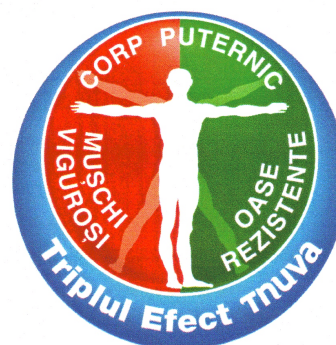

TRIPLUL EFECT TNUVA MUȘCHI VIGUROȘI OASE REZISTENTE CORP PUTERNIC

- (531) *Clasificare Viena:* 020116; 020123; 260118; 290113;
 (591) Culori revendicate: Albastru, Roșu, Verde
 (511) *Produse și/sau servicii grupate pe clase:*
 29 Lapte, lapte praf, lapte gelatinos, aromat și smântânit; produse de lapte și anume: deserturi din lapte, iaurturi, iaurturi de băut, sana, kefir, spume, friscă, deserturi cu frișcă, smântână, unt, brânză care se întinde pe pâine; branzeturi,

brânzeturi maturate, brânzeturi maturate cu mucegai, brânzeturi nematurate proaspete și brânzeturi în saramură, brânzeturi de vacă, brânzeturi proaspete vândute fie sub formă lichidă, fie sub formă de pastă, băuturi simple sau aromate compuse în principal din lapte sau produse din lapte, băuturi din lapte făcute în principal din lapte, băuturi din lapte cuprinzând fructe; produse din lapte fermentate simple sau aromate.

30 Cafea, ceai, cacao, ciocolată, băuturi pe bază de cafea, băuturi pe baza de cacao, băuturi pe bază de ciocolată, zahăr, orez, orez expandat, tapioca și făină, tarte și plăcinte (dulci sau sărate), pizza, paste simple sau aromate și/sau umplute, preparate făcute din cereale, cereale pentru micul dejun, feluri de mâncare gata pregătite cuprinzând în special paste, feluri de mâncare făcute din tarte de patiserie, pâine, pesmeți, biscuiți (dulci și savuroși), napolitane, vafele, prăjituri, produse de patiserie, toate aceste produse fiind simple și/sau acoperite și/sau umplute și/sau aromate, aperitive/gustări dulci sau sărate continând pâine, pesmet, biscuiți sau aluat de patiserie, produse de cofetărie, gheață comestibilă făcută în special din iaurt, cremă de înghețată, înghețată, apă înghețată (gheață comestibilă), iaurturi înghețate (gheață comestibilă), apă înghețată aromată, miere, sare, muștar, oțet, sosuri (condimente), sosuri dulci, sosuri pentru paste, mirodenii.



210) **M 2008 09031** (111) **098567**
(151) 17.10.2008

(732) **SOCIETATEA COOPERATIVA MESTESUGARASCA AUTOCONSTRUCT**, Sos. Giurgiului, nr. 87, sect. 4, BUCURESTI ROMANIA

(540)

AUTOTEHNOCONSTRUCT

(511) *Produse și/sau servicii grupate pe clase:*

37 Service auto; întreținerea și repararea autovehiculelor (reparații de caroserie, tinichigerie).

40 Servicii de vopsitorie, mecanică, electrică.



(210) **M 2008 09037** (111) **098389**
(151) 20.10.2008

(732) **BOSSCANI SRL**, Sat Costi, CO51, Jud. Galați, 807326, COM. VÂNĂTORI ROMANIA

(540)

BOSSCANI

(511) *Produse și/sau servicii grupate pe clase:*

6 Metale comune și aliajele lor; materiale de construcție metalice; construcții metalice transportabile; materiale metalice pentru căile ferate; cabluri și sârme metalice neelectrice; lăcătușerie și feronerie metalică; tuburi metalice; seifuri; produse metalice care nu sunt incluse în alte clase; minereuri.

35 Publicitate; gestiunea afacerilor comerciale; administrație comercială; lucrări de birou.



(210) **M 2008 09054** (111) **098604**
 (151) 20.10.2008
 (732) **SC CELINE SRL**, Aleea
 Universului, bl. B10, ap. 18,, SATU
 MARE ROMANIA

(540)

CORINA

(531) *Clasificare Viena:* 270501; 270502;

(511) *Produse și/sau servicii grupate pe clase:*

25 Îmbrăcăminte, încălțăminte, articole care servesc la acoperirea capului.

35 Publicitate; gestiunea afacerilor comerciale; administrație comercială; lucrări de birou.

41 Educație; instruire; divertisment; activități sportive și culturale.



(210) **M 2008 09056** (111) **098390**
 (151) 20.10.2008
 (732) **JOINT STOCK COMPANY OLAINFARM**, 5 Rupnicu Street, LV-2114, OLAINA LETONIA

(740) **PRI INTELLECTUAL PROPERTY SRL**, Str. Răspântiilor nr. 37, et.1, ap.2, sector 2 BUCUREȘTI

(540)

OLADANTAN

(511) *Produse și/sau servicii grupate pe clase:*

5 Produse farmaceutice și veterinare; produse igienice pentru medicină; substanțe dietetice de uz medical, alimente pentru sugari; plasturi și

materiale pentru pansamente; materiale pentru plombarea dinților și pentru mulaje dentare; dezinfectante; produse pentru distrugerea animalelor dăunătoare, fungicide, ierbicide.



(210) **M 2008 09059** (111) **098487**
 (151) 20.10.2008
 (732) **CRISTIAN LUTESCU**, Aleea Moldoviței Nr. 6, Bl. EM3, Sc. B, Ap. 28, Sector 4, 041823, BUCUREȘTI ROMANIA

(540)



9 VIETI

(531) *Clasificare Viena:* 030106; 030124; 270512; 270711; 290101;

(591) Culori revendicate: Portocaliu

(511) *Produse și/sau servicii grupate pe clase:*

41 Educație; instruire; divertisment; activități sportive și culturale.



(210) **M 2008 09067** (111) **098605**
 (151) 20.10.2008
 (732) **SC IZOPRIM SRL**, Str. Intrarea
 Vădeni nr. 1, sector 1, BUCUREȘTI
 ROMANIA
 (740) AGENȚIA DE PROPRIETATE
 INDUSTRIALĂ ARIANA SRL, Str.
 15 Noiembrie 90 , sc.B , ap.5
 BRAȘOV

(540)



IZOPRIM

(531) *Clasificare Viena:* 070311; 100301;
 290104;
 (591) Culori revendicate: albastru
 (511) *Produse și/sau servicii grupate pe
 clase:*
 35 Publicitate; gestiunea afacerilor
 comerciale; administrație comer-
 cială; lucrări de birou; import-export,
 lanț de magazine.
 37 Construcții; reparații; servicii de
 instalații.



210) **M 2008 09081** (111) **098574**
 (151) 20.10.2008
 (732) **SC EURO TRANSPORT
 SERVICES SRL**, Str. Fabrica de
 Chibrituri nr. 9-11, sector 5, **,
 BUCUREȘTI ROMANIA

(540)



URSU

(531) *Clasificare Viena:* 031304; 031305;
 031324; 290113;
 (591) Culori revendicate: alb, galben,
 maro
 (511) *Produse și/sau servicii grupate pe
 clase:*
 30 Miere.
 35 Publicitate, conducerea și adminis-
 trarea afacerilor comerciale.
 39 Transport, ambalare și depozitare a
 mărfurilor.



- (210) **M 2008 09087** (111) **098391**
 (151) 20.10.2008
 (732) **INTERNATIONAL PERSONAL FINANCE PLC.**, Number Three, Leeds City Office Park, Meadow Lane, LS11 5BD, LEEDS REGATUL UNIT GB
 (740) SC ROMINVENT SA Agenție de Brevete, Desene, Marci și Transfer de Tehnologie, Str. Ermil Pangratti nr. 35, et. 1, sector 1 BUCUREȘTI

(540)

IPF ROMANIA

- (511) *Produse și/sau servicii grupate pe clase:*
 9 Carduri magnetice codate; carduri de credit cu bandă magnetică; carduri pentru a fi folosite în legătură cu transferul de fonduri; carduri de debit codate și/sau magnetice.
 36 Servicii financiare, servicii bancare; administrarea afacerilor financiare; servicii de credit și împrumut; finanțare de vânzări în rate și de închirieri cu opțiune de cumpărare (hire purchase and lease purchase finance), servicii financiare de card; servicii de card de cheltuieli (charge card) și card de debit; servicii de cash card; servicii de recuperare a datoriilor (debt collection) și servicii de factoring al datoriilor (debt factoring services); finanțarea împrumuturilor în rate (instalment loan financing), servicii de transferuri electronice de fonduri și de distribuitor de numerar (cash dispensing); servicii de cash management; emiterea de extrase de cont; servicii de economii și de asigurări; servicii de administrare a datoriei; servicii de administrare a investițiilor și financiară; servicii bancare de investiții și de economii; servicii de brokeraj de acțiuni (stock

broking services); servicii de plată a facturilor (bill payment services); servicii de schimb valutar (foreign exchange services); servicii consultative de investiții și planificare financiară; cercetare financiară; servicii de fonduri de pensii; administrarea și evaluarea investițiilor; servicii de asigurări; servicii de consultanță, informare și consultative în legătură cu serviciile menționate mai sus.



- (210) **M 2008 09088** (111) **098531**
 (151) 20.10.2008
 (732) **OLARASU GHITA**, Str. Petru Rareș nr. 2, bl. A1, sc.A, et. 3, ap. 11, județul Neamț, 610119, PIATRA NEAMT ROMANIA

(540)

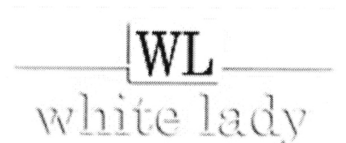

WL WHITE LADY

- (531) *Clasificare Viena:* 270503; 270511;
 (511) *Produse și/sau servicii grupate pe clase:*
 25 Articole de îmbrăcăminte , încălțăminte și pentru acoperit capul.
 35 Regruparea în avantajul terților a articolelor de îmbrăcăminte și încălțăminte precum și accesorii pentru rochii de mireasă și de seară (cu excepția transportului lor) permițând consumatorilor să le vadă și să le cumpere comod.
 41 Organizare de evenimente (cu scop cultural și de divertisment).
 42 Creare și menținere site.



- (210) **M 2008 09089** (111) **098488**
 (151) 20.10.2008
 (732) **TIGRUS SECURITI SRL**, Sat Filipeștii de Pădure nr. 162, județul Prahova, **, COMUNA FILIPEȘTII DE PADURE ROMANIA
 (740) CABINET PROPRIETATE INDUSTRIALĂ - POPESCU ANGELA, str. Complexului nr. 10, bloc 40, ap. 14, sector 3 BUCUREȘTI

(540)



TIGRUS SECURITI

- (531) *Clasificare Viena:* 030104; 030124; 270515; 290113;
 (591) Culori revendicate: negru, alb, verde
 (511) *Produse și/sau servicii grupate pe clase:*
 41 Educație și instruire.
 45 Servicii juridice, servicii de securitate pentru protecția bunurilor și persoanelor; servicii personale și sociale oferite de către terți pentru satisfacerea unor nevoi individuale.



- 210) **M 2008 09090** (111) **098327**
 (151) 20.10.2008
 (732) **SCA BENCLINOV SI ASOCIATII**, Bdul Unirii nr. 61, bl. F3, sc. 5, ap.128, sector 3, BUCUREȘTI ROMANIA

(540)



**BENCLINOV & ASSOCIATES
 LAW FIRM**

- (531) *Clasificare Viena:* 030716; 030724;
 (591) Culori revendicate: gri (7543U, 7544U, 7545U)
 (511) *Produse și/sau servicii grupate pe clase:*
 45 Servicii juridice.



(210) **M 2008 09091** (111) **098594**

(151) 20.10.2008

(732) **SPITALUL CLINIC DE BOLI INFECTIOASE SI TROPICALE DR. VICTOR BABES**, Șos Mihai Bravu nr. 281, sector 3, **, BUCURESTI ROMANIA

(740) **OSTER - SOCIETATE CIVILĂ PROFESIONALĂ**, str.Batiște nr.35 , ap.23 , sector 2 BUCUREȘTI

(540)



DR.VICTOR BABES VHB

(531) *Clasificare Viena*: 260118; 270515; 270519; 290113;

(591) Culori revendicate: bleu, alb, negru

(511) *Produse și/sau servicii grupate pe clase*:

44 Servicii de asistență medicală și servicii conexe acestora (medicale).



(210) **M 2008 09094** (111) **098392**

(151) 20.10.2008

(732) **WORWAG PHARMA GMBH & CO Reprezentanța România**, Str. Ludwig Van Beethoven, nr.1, jud. Cluj, 400439, CLUJ-NAPOCA ROMANIA

(740) **SC RASKAI MM BREVMARC CONSULT SRL**, Str. Unirii nr. 3, bl. D8, ap. 7, județul Cluj DEJ

(540)

WPH

(511) *Produse și/sau servicii grupate pe clase*:

5 Produse farmaceutice; substanțe dietetice de uz medical, alimente pentru sugari.

35 Gestiunea afacerilor comerciale; administrație comercială; publicitate, reclamă, promovare produse, campanii de promovare, organizare de manifestări cu scop publicitar.



(210) **M 2008 09097** (111) **098595**

(151) 22.10.2008

(732) **MIHAIL LAZARESCU**, Str. Drumul Taberei nr. 19, bl. 2S14, sc. 1, et. 7, ap. 96, sector 6, **, BUCUREȘTI ROMANIA

(732) **MARIA BERCARU**, Str. 1 Mai nr. 9, sector 1, **, BUCUREȘTI ROMANIA

(732) **ANDREI ANCA ANGELICA**, Str. Petru Rareș nr. 14, județul Constanța, **, AGIGEA ROMANIA

(540)

TINERETE FARA BATRANETE

(511) *Produse și/sau servicii grupate pe clase*:

5 Produse farmaceutice și veterinare; produse igienice pentru medicină; substanțe dietetice de uz medical, alimente pentru sugari; plasturi și materiale pentru pansamente; materiale pentru plombarea dinților și pentru mulaje dentare; dezinfectante; produse pentru distrugerea animalelor dăunătoare, fungicide, ierbicide.



(210) **M 2008 09099** (111) **098549**
 (151) 21.10.2008
 (732) **SC ANTENA 4 SA**, Bdul. Ficusului
 nr. 44A, corp B, et. 4, sector 1,
 BUCUREȘTI ROMANIA

(540)

FRUMUSETI SI BUNATATI

(511) *Produse și/sau servicii grupate pe clase:*

- 3 Cosmetice, loțiuni pentru păr, săpunuri, parfumerie, uleiuri esențiale, produse pentru îngrijirea dinților.
- 16 Produse de imprimare și tipografie; fotografii; publicații (ziare și reviste cu caracter de periodice); articole de birou; materiale publicitare.
- 28 Jocuri.
- 35 Publicitate; gestiunea afacerilor comerciale; administrație comercială; lucrări de birou; baze de date; organizare de târguri și expoziții în scop comercial, publicitar și de promovare.
- 37 Asistență tehnică pentru producția de programe radio-Tv.
- 38 Telecomunicații; difuzarea de programe radio Tv (programe și generice radio - Tv); consultanță în domeniul mass-media.
- 39 Distribuirea/difuzarea de publicații (ziare și reviste cu caracter de periodice), transport; ambalare și depozitarea mărfurilor; organizarea de călătorii, excursii și croaziere.
- 41 Educație; instruire; divertisment; activități sportive și culturale; filmare; organizarea de târguri și expoziții în scop educativ.
- 42 Crearea și dezvoltarea programelor de calculator; crearea de pagini și site-uri web.
- 43 Servicii de alimentație (restaurante, catering, cafenele) și servicii de cazare (hoteluri, moteluri) inclusiv rezervări hoteliere.

- 44 Servicii de igienă, frumusețe, saloane de coafură, cosmetică.
- 45 Servicii personale și sociale destinate a satisface necesități individuale (servicii de escortă, protecție și pază de persoane și bunuri, agenții matrimoniale, închiriere de haine).



(210) **M 2008 09100** (111) **098550**
 (151) 21.10.2008
 (732) **SC ANTENA 4 SA**, Bdul. Ficusului
 nr. 44A, corp B, et. 4, sector 1, **,
 BUCUREȘTI ROMANIA

(540)

IUBIRI MONDENE

(511) *Produse și/sau servicii grupate pe clase:*

- 3 Cosmetice, loțiuni pentru păr, săpunuri, parfumerie, uleiuri esențiale, produse pentru îngrijirea dinților.
- 16 Produse de imprimare și tipografie; fotografii; publicații (ziare și reviste cu caracter de periodice); articole de birou; materiale publicitare.
- 28 Jocuri.
- 35 Publicitate; gestiunea afacerilor comerciale; administrație comercială; lucrări de birou; baze de date; organizare de târguri și expoziții în scop comercial, publicitar și de promovare.
- 37 Asistență tehnică pentru producția de programe radio-TV.
- 38 Telecomunicații; difuzarea de programe radio TV (programe și generice radio - TV); consultanță în domeniul mass-media.
- 39 Distribuirea/difuzarea de publicații (ziare și reviste cu caracter de periodice), transport; ambalare și depozitarea mărfurilor; organizarea de călătorii, excursii și croaziere.

- 41 Educație; instruire; divertisment; activități sportive și culturale; filmare; organizarea de târguri și expoziții în scop educativ.
- 42 Crearea și dezvoltarea programelor de calculator; crearea de pagini și site-uri web.
- 43 Servicii de alimentație (restaurante, catering, cafenele) și servicii de cazare (hoteluri, moteluri) inclusiv rezervări hoteliere.
- 44 Servicii de igienă, frumusețe, saloane de coafură, cosmetică.
- 45 Servicii personale și sociale destinate a satisface necesități individuale (servicii de escortă, protecție și pază de persoane și bunuri, agenții matrimoniale, închiriere de haine).



- (210) **M 2008 09104** (111) **098489**
 (151) 21.10.2008
 (732) **SC METROTEHNICA INTERNATIONAL SRL**, Str. Ing. D. Tacu nr. 12, sector 5, 752231, BUCUREȘTI ROMANIA

(540)



MTI METROTEHNICA

- (531) *Clasificare Viena: 240701; 270511; 290112;*
- (591) Culori revendicate: roșu, negru
- (511) *Produse și/sau servicii grupate pe clase:*
- 35 Regruparea în avantajul terților a produselor auto și a pieselor de schimb (cu excepția transportului

- lor) permițând consumatorilor să le vadă și să le cumpere comod.
- 37 Service de întreținere și reparații auto.



- (210) **M 2008 09105** (111) **098382**
 (151) 21.10.2008
 (732) **SC TERAPLAST SA**, Str. Romana nr. 17A, Judetul Bistrita-Nasaud, 420060, BISTRITA ROMANIA

(540)

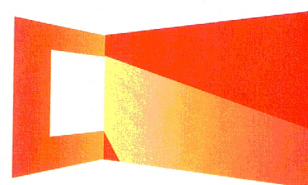

FERESTRE
TERAGLASS

FERESTRE TERAGLASS

- (531) *Clasificare Viena: 070302; 270501;*
- (591) Culori revendicate: roșu, galben, portocaliu
- (511) *Produse și/sau servicii grupate pe clase:*
- 17 Cauciuc, gutapercă, gumă, azbest, mică și produse din aceste materiale, care nu sunt incluse în alte clase, materiale plastice extrudate; materiale de etanșare, de umplutură, materiale izolante; țevi flexibile nemetalice.
- 19 Materiale de construcții nemetalice, conducte rigide nemetalice pentru construcții; asfalt, smoală și bitum; construcții nemetalice transportabile; monumente (cu excepția celor din metal).
- 35 Publicitate; conducerea și administrarea afacerilor; lucrări de birou.
- 37 Construcții; reparații; instalații.

- 39 Transport; ambalare și depozitare a mărfurilor; organizare de călătorii.
42 Servicii în domeniile științei și tehnologiei ca și cercetarea și proiectarea aferente; servicii de analiză și cercetare industrială; proiectare și dezvoltare hardware și software.



- (210) **M 2008 09109** (111) **098328**
(151) 14.01.2009
(732) **LIA COSTEA**, Str. Barbu Văcărescu nr. 139, sc. A, ap. 8, sector 2, 020273, BUCUREȘTI ROMANIA
(540)

SEMN DE VIAȚĂ

- (511) *Produse și/sau servicii grupate pe clase:*
41 Divertisment, activități culturale.



- (210) **M 2008 09110** (111) **098490**
(151) 21.10.2008
(732) **ASOCIATIA PENTRU PITICI**, Str. Pictor Ștefan Luchian nr. 19, Județul Brașov, 500193, BRAȘOV ROMANIA

(540)



HEIDI CREȘĂ ȘI GRĂDI

- (531) *Clasificare Viena:* 020501; 020503; 270504; 270506; 290112;

- (591) Culori revendicate: roșu (pantone 485 C), negru (pantone process black C)

- (511) *Produse și/sau servicii grupate pe clase:*

- 41 Educație; instruire; divertisment; activități sportive și culturale.



- (210) **M 2008 09120** (111) **098491**
(151) 21.10.2008
(732) **VASILE COSTIN**, Bdul. Ceahlăul nr. 23, bl. 66, sc. 1, et. 4, ap. 27, sector 6, **, BUCUREȘTI ROMANIA
(740) **CABINET INDIVIDUAL PROPRIETATE INDUSTRIALA ALECU BOGDAN**, Str. Lucrețiu Pătrășcanu nr. 2, sc.B, ap.2 BACĂU

(540)

ALENA CAFE

- (511) *Produse și/sau servicii grupate pe clase:*

- 30 Cafea, ceai, cacao, zahăr, orez, tapioca, sago, înlocuitori de cafea; făină și preparate făcute din cereale, pâine, produse de patiserie și cofetărie, înghețată comestibilă; miere, sirop de melasă; drojdie, praf de copt; sare, muștar; oțet, sosuri (condimente); mirodenii, gheață.



- (210) **M 2008 09132** (111) **098523**
 (151) 21.10.2008
 (732) **SC POP FAMILY TRAVEL SRL**,
 Str. Ștefan Burileanu nr. 2-4, bl. 111,
 et. 3, ap. 29, sector 1, BUCUREȘTI
 ROMANIA
 (740) FÂNTÂNĂ RAUL SORIN &
 ASOCIAȚII SRL, Str. Toamnei nr.
 15, bl.5, sc.A, ap. 9, județ Brașov
 BRAȘOV

(540)

CU TINE, ORIUNDE TE-AI AFLA

- (511) *Produse și/sau servicii grupate pe
clase:*
 39 Transport; organizare de călătorii.
 41 Educație; instruire; divertisment;
 activități sportive și culturale.



- (210) **M 2008 09134** (111) **098492**
 (151) 21.10.2008
 (732) **UNILEVER N V**, Weena 455, 3013
 AL, ROTTERDAM NETHERLANDS
 (740) SC ROMINVENT SA, Str. Ermil
 Pangratti nr. 35, et.1, sector 1
 BUCUREȘTI

(540)

AXE SKIN CONTACT

- (511) *Produse și/sau servicii grupate pe
clase:*
 3 Săpunuri; preparate pentru curățat;
 produse de parfumerie; uleiuri
 esențiale; produse de aromaterapie,
 nu de uz medical; preparate pentru
 masaj, nu pentru uz medical;
 deodorante și anti-perspirante;
 preparate pentru îngrijirea părului;
 preparate de toaletă nemedica-
 mentoase; preparate pentru baie și
 duș; preparate pentru îngrijirea

pielei; uleiuri, creme și loțiuni pentru
 piele; preparate pentru bărbierit;
 preparate pentru pre-ras și după
 ras; preparate pentru depilat;
 preparate pentru bronzare și pentru
 protecție împotriva soarelui; produse
 cosmetice; preparate pentru machiaj
 și preparate pentru îndepărtarea
 machiajului; vaselină pentru uz
 cosmetic; preparate pentru îngrijirea
 buzelor; pudră de talc; vată;
 bețișoare cu vată; paduri, șervețele
 sau batistuțe de uz cosmetic
 (cosmetic pads, tissues, or wipes);
 paduri, șervețele sau batistuțe
 pentru curățare impregnate sau
 pre-umezite; măști de frumusețe;
 pachete faciale.



- (210) **M 2008 09135** (111) **098493**
 (151) 21.10.2008
 (732) **UNILEVER N V**, Weena 455, 3013
 AL, ROTTERDAM NETHERLANDS
 (740) SC ROMINVENT SA, Str. Ermil
 Pangratti nr. 35, et.1, sector 1
 BUCUREȘTI

(540)



SUNSILK

- (531) *Clasificare Viena:* 241701; 270512;
 (511) *Produse și/sau servicii grupate pe
clase:*
 3 Săpunuri, preparate pentru curățat;
 produse de parfumerie; uleiuri
 esențiale; deodorante și

antiperspirante; produse pentru îngrijirea părului, coloranți pentru păr, vopsele pentru păr, loțiuni pentru păr, preparate pentru ondularea părului, șampoane, balsamuri pentru păr(conditioners), fixative pentru păr, pudră pentru păr, produse de hair-dressing, lac pentru păr, spumă pentru păr, luciu pentru păr (hair glaze), geluri pentru păr, preparate pentru hidratarea părului (hair moisturizers), preparate lichide pentru păr, tratamente pentru păstrarea sănătății părului (hair preservation treatments, tratamente pentru părul deshidratat (hair desiccating treatments), uleiuri pentru păr, tonice capilare, creme pentru păr, preparate pentru baie și/sau duș; preparate de toaletă nemedicamentoase; preparate pentru îngrijirea pielii; produse cosmetice; paduri, șervetele sau batistuțe pentru curățare impregnate sau pre-umezite.



(210) **M 2008 09136** (111) **098524**
 (151) 21.10.2008
 (732) **UNILEVER N V**, Weena 455, 3013 AL, ROTTERDAM NETHERLANDS
 (740) SC ROMINVENT SA, Str. Ermil Pangratti nr. 35, et.1, sector 1 BUCUREȘTI
 (540)

SIGNAL NUTRI-SENSITIVE

(511) *Produse și/sau servicii grupate pe clase:*
 3 Produse pentru îngrijirea dinților; apă de gură nemedicamentoasă; preparate pentru strălucirea dinților (dental polish); pudră pentru dinți.



(210) **M 2008 09141** (111) **098596**
 (151) 21.10.2008
 (732) **GAGNIUC ANANEI**, Str. Principală, nr. 288, jud Maramureș, 437165, GROȘI ROMANIA

(540)

nord magazin

NORD MAGAZIN

(531) *Clasificare Viena:* 270508; 290101;

(591) Culori revendicate: Roșu

(511) *Produse și/sau servicii grupate pe clase:*

16 Hârtie, carton și produse din aceste materiale, necuprinse în alte clase; produse de imprimerie; articole pentru legătorie; fotografiile; papetărie; adezivi (materiale colante) pentru papetărie sau menaj; materiale pentru artiști; pensule; mașini de scris și articole de birou (cu excepția mobilelor); materiale de instruire sau învățământ (cu excepția aparatelor); materiale plastice pentru ambalaj (necuprinse în alte clase); caractere tipografice; clișee.
 35 Publicitate; gestiunea afacerilor comerciale; administrație comercială; lucrări de birou.



(210) **M 2008 09148** (111) **098575**
 (151) 21.10.2008
 (732) **ART & CRAFT RO SRL**, Sos. Bucuresti-Urziceni, nr. 59C, jud. Ilfov, **, AFUMAȚI ROMANIA
 (740) CABINET ENPORA, Str. George Călinescu nr. 52A, ap. 1, sector 1, P.O. Box 39-F1 BUCUREȘTI
 (540)

MISKET

(511) *Produse și/sau servicii grupate pe clase:*

21 Ustensile și recipiente pentru menaj sau bucătărie (cu excepția celor din metale prețioase sau placate); piepteni și bureți; perii (cu excepția pensulelor); materiale pentru perii; materiale pentru întreținerea curățeniei; bureți metalici; sticlă brută sau semiprelucrată (cu excepția sticlei pentru construcții); sticlărie, porțelan și faianță necuprinse în alte clase.

35 Publicitate; gestionarea afacerilor comerciale; regruparea în avantajul terților a produselor din clasa 21 (cu excepția transportului lor) permițând consumatorilor să le vadă și să le cumpere comod, inclusiv comercializare; administrație comercială; lucrări de birou; servicii de import-export.

40 Tratament de materiale.



(210) **M 2008 09149** (111) **098576**

(151) 21.10.2008

(732) **ART & CRAFT RO SRL**, Sos. Bucuresti-Urziceni, nr. 59C, jud. Ilfov, AFUMAȚI ROMANIA

(740) CABINET ENPORA, Str. George Călinescu nr. 52A, ap. 1, sector 1, P.O. Box 39-F1 BUCUREȘTI

(540)

NEVAKAR

(511) *Produse și/sau servicii grupate pe clase:*

21 Ustensile și recipiente pentru menaj sau bucătărie (cu excepția celor din metale prețioase sau placate); piepteni și bureți; perii (cu excepția pensulelor); materiale pentru perii; materiale pentru întreținerea curățeniei; bureți metalici; sticlă brută sau semiprelucrată (cu

excepția sticlei pentru construcții); sticlărie, porțelan și faianță necuprinse în alte clase.

35 Publicitate; gestionarea afacerilor comerciale; regruparea în avantajul terților a produselor din clasa 21 (cu excepția transportului lor) permițând consumatorilor să le vadă și să le cumpere comod, inclusiv comercializare; administrație comercială; lucrări de birou; servicii de import-export.

40 Tratament de materiale.



(210) **M 2008 09151** (111) **098597**

(151) 21.10.2008

(732) **ACRIS DUMITRU**, Str. Tiraspol, nr. 4, ap. 21, **, CHIȘINĂU REPUBLICA MOLDOVA

(740) AGENTIE DE PROPRIETATE INTELECTUALA SI TRANSFER DE TEHNOLOGIE AGPITT SRL, B-dul Libertății nr. 12, bl. 113, sc. 2, ap. 28, sector 4, C.P. 42-106 BUCUREȘTI

(540)

HITLER IN LOVE

(511) *Produse și/sau servicii grupate pe clase:*

41 Educație; instruire; divertisment; activități sportive și culturale.



(210) **M 2008 09152** (111) **098329**
 (151) 21.10.2008
 (732) **BUDEANU RADU IOAN**, Intrarea
 Urali nr.2, sector 1, **, BUCUREȘTI
 ROMANIA

(540)

VERDICT

VERDICT

(531) *Clasificare Viena*: 260418; 270502;
 290112;

(591) Culori revendicate: Negru,Roz

(511) *Produse și/sau servicii grupate pe
 clase*:

16 Hârtie, carton și produse din aceste
 materiale, neincluse în alte clase;
 tipărituri; articole de legătorie;
 fotografii; papetărie; adezivi pentru
 papetărie sau menaj; materiale
 pentru artiști; pensule; mașini de
 scris și articole de birou (cu excepția
 mobilierului); material didactic sau
 pentru învățământ (cu excepția
 aparatelor); materiale plastice
 pentru ambalaj (neincluse în alte
 clase); caractere tipografice; forme
 de tipar.

35 Publicitate; conducerea și adminis-
 trarea afacerilor; lucrări de birou.

38 Telecomunicații.

41 Educație; instruire; divertisment;
 activități sportive și culturale.

42 Servicii în domeniile științei și
 tehnologiei ca și cercetarea și
 proiectarea aferente; servicii de
 analiză și de cercetare industrială;
 proiectare și dezvoltare hardware și
 software.



(210) **M 2008 09175** (111) **098598**
 (151) 22.10.2008
 (732) **SC SECURITY ISSUES SRL**, Str.
 Carpați, nr. 39/D, jud. Timiș, **,
 GIROC ROMANIA

(540)



SECURITY ISSUES

(531) *Clasificare Viena*: 020904; 270503;

(591) Culori revendicate: Albastru,Negru

(511) *Produse și/sau servicii grupate pe
 clase*:

45 Servicii de pază și de siguranță
 pentru protejarea bunurilor și
 indivizilor în special activități de
 investigație și protecție a bunurilor și
 persoanelor; servicii juridice, servicii
 personale și sociale oferite de către
 terți, destinate să satisfacă nevoile
 indivizilor; consultanță în domeniu.



(210) **M 2008 09186** (111) **098383**
 (151) 22.10.2008

(732) **CIOCALTEU ALEXANDRU**, Aleea
 Valea Bujorului nr. 2, bl. D10, sc. F,
 ap. 52, sector 6, BUCUREȘTI
 ROMANIA

(732) **CRACIUN ANDREI BOGDAN**, Str.
 Făgetului nr. 144, bl. ST2, sc. A, ap.
 7, Județul Constanța, **,
 CONSTANȚA ROMANIA

(540)



RECP

(531) *Clasificare Viena:* 270504; 270506;
 270519;

(511) *Produse și/sau servicii grupate pe
 clase:*

16 Publicații periodice.
 35 Publicitate.



(210) **M 2008 09195** (111) **098607**
 (151) 22.10.2008

(732) **SC PROFLEX SRL**, Str. Ierbus nr.
 38/B, Județul Mureș, 545300,
 REGHIN ROMANIA

(540)



P PROFLEX

(531) *Clasificare Viena:* 260118; 270521;
 290112;

(591) Culori revendicate: albastru, galben

(511) *Produse și/sau servicii grupate pe
 clase:*

37 Service (reparații, întreținere) pentru
 mobil hidraulic.



(210) **M 2008 09212** (111) **098614**
 (151) 23.10.2008

(732) **SC CONS NORIS PROIECT SRL**,
 Str. Topolniței nr. 22, Județul
 Mehedinți, DROBETA TURNU
 SEVERIN ROMANIA

(540)



**CONS NORIS PROIECT
 PAZA PROTECTIE**

(531) *Clasificare Viena:* 030716; 030717;
 240123;

(511) *Produse și/sau servicii grupate pe
 clase:*

45 Servicii juridice, servicii personale și
 sociale oferite de către terți,
 destinate să satisfacă nevoile
 indivizilor; servicii de siguranță
 pentru protejarea bunurilor și
 indivizilor.



(210) **M 2008 09234** (111) **098330**
 (151) 23.10.2008
 (732) **SC F.V.Z AZ SRL**, Șos.
 București-Urziceni nr. 16, Pavilion
 K, etaj, Județul Ilfov, COMUNA
 AFUMAȚI ROMANIA

(540)

YAMASEN

(511) *Produse și/sau servicii grupate pe clase:*
 35 Publicitate; gestiunea afacerilor comerciale; administrație comercială; lucrări de birou; import; regruparea în avantajul terților a produselor de uz casnic din porțelan și ceramică (cești, căni, vase) (cu excepția transportului lor) permițând consumatorilor să le vadă și să le cumpere comod.



(210) **M 2008 09236** (111) **098440**
 (151) 23.10.2008
 (732) **SC THE STONE STORY SRL**, Str.
 George Coșbuc, nr. 10-12, jud.
 Constanța, TECHIRGHIOL
 ROMANIA

(540)

THE STONE STORY

(511) *Produse și/sau servicii grupate pe clase:*
 19 Sculpturi din piatră.
 35 Regruparea în avantajul terților a pietrei și a sculpturilor din piatră (cu excepția transportului lor) permițând consumatorilor să le vadă și să le cumpere comod.
 39 Servicii privind distribuția de piatră și de sculpturi din piatră.
 40 Lucrări în piatră; prelucrarea de piatră; sculpturi din piatră (servicii)



(210) **M 2008 09238** (111) **098615**
 (151) 23.10.2008
 (732) **SC THE STONE STORY SRL**, Str.
 George Coșbuc, nr. 10-12, jud.
 Constanța, **, TECHIRGHIOL
 ROMANIA

(540)

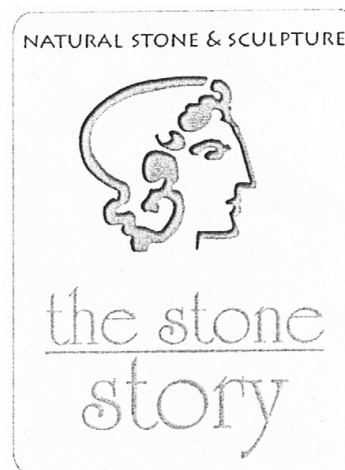

NATURAL STONE & SCULPTURE THE STONE STORY

(531) *Clasificare Viena:* 020301; 270511;
 (511) *Produse și/sau servicii grupate pe clase:*
 19 Sculpturi din piatră.
 35 Regruparea în avantajul terților a pietrei și a sculpturilor din piatră (cu excepția transportului lor) permițând consumatorilor să le vadă și să le cumpere comod.
 39 Servicii privind distribuția de piatră și de sculpturi din piatră.
 40 Lucrări în piatră; prelucrarea de piatră; sculpturi din piatră (servicii).



- (210) **M 2008 09273** (111) **098387**
 (151) 24.10.2008
 (732) **SC DORVAS SRL**, Str. Cumpătul nr. 2, Jud. Prahova, **, PLOIEȘTI ROMANIA
 (740) CABINET MARILENA OPREA, Str. Mărgelelor nr.6, bl.304, sc.IV, ap.45, sector 6 BUCUREȘTI
 (540)

CONCORSO

- (511) *Produse și/sau servicii grupate pe clase:*
 37 Construcții; reparații; servicii de instalații; spălătorie auto, inclusiv toate activitățile auxiliare acesteia precum servicii de întreținere, spălare, curățare de autoturisme, alte vehicule; îngrijirea și curățarea pielii.



- (210) **M 2008 09282** (111) **098388**
 (151) 24.10.2008
 (732) **SC HOLGUARD SRL**, Loc. Pestis nr. 53, Județul Bihor, **, ORAȘ ALEȘD ROMANIA
 (540)

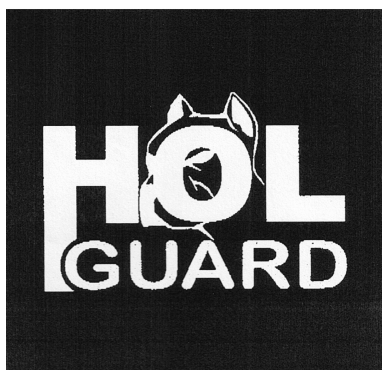

HOLGUARD

- (531) *Clasificare Viena:* 030116; 270508; 270519; 270524;

- (511) *Produse și/sau servicii grupate pe clase:*
 45 Servicii de siguranță pentru protejarea bunurilor și indivizilor; servicii personale și sociale oferite de către terți, destinate să satisfacă nevoile indivizilor.



- (210) **M 2008 09307** (111) **098450**
 (151) 27.10.2008
 (732) **SC ANDIMEX SRL**, Str. Gen. Grigore Bălan nr. 33/E, Jud. Covasna, SFÂNTU GHEORGHE ROMANIA
 (540)

SEMPER SANITAS

- (511) *Produse și/sau servicii grupate pe clase:*
 44 Servicii spitalicești (medicale).



- (210) **M 2008 09309** (111) **098451**
 (151) 27.10.2008
 (732) **SC RODIMPEX SRL**, Str. Smârdan nr. 76, Jud. Iași, **, IAȘI ROMANIA
 (540)



RODIMPEX

- (531) *Clasificare Viena:* 030102; 030122; 240119; 290112;

- (591) Culori revendicate: auriu, albastru

- (511) *Produse și/sau servicii grupate pe clase:*
 24 Țesături și produse textile necuprinse în alte clase; cuverturi de pat și de masă.
 25 Îmbrăcăminte, încălțăminte, articole care servesc la acoperirea capului.



- (210) **M 2008 09310** (111) **098501**
 (151) 27.10.2008
 (732) **SC WATEREX WATER CROWN SRL**, Str. Teodor Mihai nr. 53, Jud. Cluj, 400591, CLUJ NAPOCA ROMANIA

(540)

WATEREX WATER CROWN

- (511) *Produse și/sau servicii grupate pe clase:*
 11 Aparate de iluminat, de încălzit, de producere a vaporilor, de coacere, de refrigerare, de uscare, de ventilare, de distribuire a apei și instalații sanitare.



- (210) **M 2008 09313** (111) **098568**
 (151) 27.10.2008
 (732) **SC SPEED SRL**, Str. Călărași nr. 3, Jud. Vaslui, **, HUȘI ROMANIA
 (740) **CABINET INDIVIDUAL IVANESCU GABRIEL DAN**, Str. Al. I. Cuza nr. 58, ap. 7 BRAȘOV

(540)

KILIPIR

- (511) *Produse și/sau servicii grupate pe clase:*
 33 Băuturi alcoolice, vinuri.



- (210) **M 2008 09318** (111) **098502**
 (151) 27.10.2008
 (732) **SC LTHD CORPORATION SRL**, Str. Ardealului nr. 70, Jud. Timiș, 300153, TIMIȘOARA ROMANIA

(540)



SMARTESDBAG

- (531) *Clasificare Viena:* 020914; 260301; 261108; 270515; 290113;

- (591) Culori revendicate: Albastru, Roșu, Galben

- (511) *Produse și/sau servicii grupate pe clase:*

- 16 Hârtie, carton și produse din aceste materiale, necuprinse în alte clase; produse de imprimare; articole pentru legătorie; fotografiile; papetărie; adezivi (materiale colante) pentru papetărie sau menaj; materiale pentru artiști; pensule; mașini de scris și articole de birou (cu excepția mobilelor); materiale de instruire sau învățământ (cu excepția aparatelor); materiale plastice pentru ambalaj (necuprinse în alte clase); caractere tipografice; clișee.

- 17 Cauciuc, gutapercă, gumă, azbest, mică și produse din aceste materiale necuprinse în alte clase; produse din materiale plastice semi-prelucrate; materiale de călăfătuire, etanșare și izolare; conducte flexibile nemetalice.



(210) **M 2008 09325** (111) **098503**

(151) 27.10.2008

(732) **SC DEKOTEX SRL**, Str. Voinicenilor, nr. 21, 540252, TÂRGU MUREȘ ROMANIA

(540)

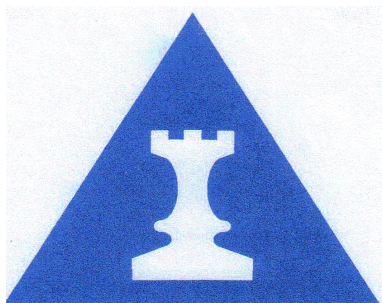

(531) *Clasificare Viena:* 260316; 290112;

(591) Culori revendicate: Albastru, Alb

(511) *Produse și/sau servicii grupate pe clase:*

25 Articole de îmbrăcăminte pentru lucru (cu excepția celor de protecție).



(210) **M 2008 09330** (111) **098441**

(151) 28.10.2008

(732) **SC GAME WORLD ROMANIA SRL**, Calea Vitan nr. 55-59, sector 3, **, BUCUREȘTI ROMANIA

(540)



CITYSLOT

(531) *Clasificare Viena:* 260207; 270509; 270515; 290113;

(591) Culori revendicate: Albastru, Roșu, Negru

(511) *Produse și/sau servicii grupate pe clase:*

41 Activități de jocuri de noroc și pariuri.



(210) **M 2008 09331** (111) **098442**

(151) 28.10.2008

(732) **SC GAME WORLD ROMANIA SRL**, Calea Vitan nr. 55-59, sector 3, BUCUREȘTI ROMANIA

(540)



CITYCASINO

(531) *Clasificare Viena:* 260207; 270509; 270515; 290113;

(591) Culori revendicate: Albastru, Roșu, Negru

(511) *Produse și/sau servicii grupate pe clase:*

41 Activități de jocuri de noroc și pariuri.



(210) **M 2008 09336** (111) **098443**

(151) 28.10.2008

(732) **SC ROMEXPO SA**, Bd. Mărăști nr. 65-67, sector 1, 011465, BUCUREȘTI ROMANIA

(540)



INDAGRA FARM

(531) *Clasificare Viena*: 030413; 030420; 030719; 150719;

(511) *Produse și/sau servicii grupate pe clase*:

35 Organizarea de expoziții în scop comercial/publicitar.



(210) **M 2008 09351** (111) **098616**

(151) 28.10.2008

(732) **SC AXX ROM SRL**, Str. 22 Decembrie, bl. 4, sc. B, ap. 6, Jud. Bacău, **, BACĂU ROMANIA

(540)



AXX - ROM CURAT CA LACRIMA

(531) *Clasificare Viena*: 011515; 270503;

(591) Culori revendicate: Albastru, Roșu

(511) *Produse și/sau servicii grupate pe clase*:

37 Servicii de întreținere și curățenie.



(210) **M 2008 09373** (111) **098444**

(151) 28.10.2008

(732) **SC POINT MAX SRL**, B-dul Mihail Kogălniceanu nr. 49, et. 3, ap. 16, sector 5, **, BUCUREȘTI ROMANIA

(740) INTELLEXIS SRL, BD. Hristo Botev nr.1, et.3, camera 37, sector 3 BUCUREȘTI

(540)

POINTMAX

(511) *Produse și/sau servicii grupate pe clase*:

16 Hârtie, carton și produse din aceste materiale, necuprinse în alte clase; produse de imprimare; articole pentru legătorie; fotografii; papetărie; adezivi (materiale colante) pentru papetărie sau menaj; materiale pentru artiști; pensule; mașini de scris și articole de birou (cu excepția mobilierului); materiale de instruire sau învățământ (cu excepția aparatelor); materiale plastice pentru ambalaj (necuprinse în alte clase); caractere tipografice; clișee.

35 Publicitate; gestiunea afacerilor comerciale; administrație comercială; lucrări de birou.

40 Tratament de materiale.



- (210) **M 2008 09374** (111) **098445**
 (151) 28.10.2008
 (732) **SC POINT MAX SRL**, B-dul Mihail Kogălniceanu nr. 49, et. 3, ap. 16, sector 5, BUCUREȘTI ROMANIA
 (740) INTELLEXIS SRL, BD. Hristo Botev nr.1, et.3, camera 37, sector 3 BUCUREȘTI

(540)



POINTMAX EXCEED EXPECTATIONS

- (531) *Clasificare Viena*: 260101; 270508; 270509; 290112;
- (591) Culori revendicate: portocaliu, albastru
- (511) *Produse și/sau servicii grupate pe clase*:
- 16 Hârtie, carton și produse din aceste materiale, necuprinse în alte clase; tipărituri; articole pentru legătorie; fotografii; papetărie; adezivi pentru papetărie sau menaj; materiale pentru artiști; pensule; mașini de scris și articole de birou (cu excepția mobilierului); material didactic sau petru învățământ (cu excepția aparatelor); materiale plastice pentru ambalaj (necuprinse în alte clase); caractere tipografice; forme de tipar
- 35 Publicitate; gestiunea afacerilor comerciale; administrație comercială; lucrări de birou.
- 40 Tratament de materiale.



- (210) **M 2008 09376** (111) **098446**
 (151) 28.10.2008
 (732) **SC DOMINA SANA SRL**, Str. Intrarea Alexe Marin nr. 3, ap. 1, sector 1, **, BUCUREȘTI ROMANIA

(540)



DOMINA SANA SĂNĂTATE PRIN ÎNCREDERE

- (531) *Clasificare Viena*: 261325; 270509; 290113;
- (591) Culori revendicate: alb, gri, portocaliu
- (511) *Produse și/sau servicii grupate pe clase*:
- 44 Servicii medicale.



- (210) **M 2008 09381** (111) **098331**
 (151) 28.10.2008
 (732) **SC CONTINENTAL GUARD SECURITY SRL**, Str. Cabanei nr.61, jud. Tulcea, **, BABADAG ROMANIA

(540)

CONTINENTAL GUARD SECURITY

- (511) *Produse și/sau servicii grupate pe clase*:
- 45 Servicii juridice, servicii de siguranță pentru protejarea bunurilor și indivizilor; servicii personale și sociale oferite de către terți,

destinate să satisfacă nevoile indivizilor.



(210) **M 2008 09384** (111) **098504**
 (151) 28.10.2008
 (732) **SC ALEX & COMP SRL**, DN 26 km 6, Jud. Galați, VÂNĂTORI ROMANIA

(540)

Casa gustului
românesc

CASA GUSTULUI ROMÂNESC

(531) *Clasificare Viena: 270501; 270502;*

(511) *Produse și/sau servicii grupate pe clase:*

30 Cafea, ceai, cacao, zahăr, orez, tapioca, sago, înlocuitori de cafea; făină și preparate făcute din cereale, pâine, patiserie și cofetărie, înghețată; miere, sirop de melasă; drojdie, praf de copt; sare, muștar; oțet, sosuri (condimente); mirodenii, gheață.



(210) **M 2008 09389** (111) **098447**
 (151) 28.10.2008
 (732) **NOVARTIS AG**, **, 4002, BASEL ELVETIA

(740) SC ROMINVENT SA Agenție de Brevete, Desene, Marci și Transfer de Tehnologie, Str. Ermil Pangratti nr. 35, et. 1, sector 1 BUCUREȘTI

(540)

BUCURIA MISCARII

(511) *Produse și/sau servicii grupate pe clase:*

5 Produse farmaceutice și veterinare; produse igienice pentru medicină; substanțe dietetice de uz medical, alimente pentru sugari; plasturi și materiale pentru pansamente; materiale pentru plombarea dinților și pentru mulaje dentare; dezinfectante; produse pentru distrugerea animalelor dăunătoare, fungicide, erbicide.



(210) **M 2008 09390** (111) **098448**

(151) 28.10.2008

(732) **SC PROFITON SRL**, Str. Margaretei nr. 1, bl. 8, sc. B, ap. 1, Județul Covasna, **, TÂRGU SECUIESC ROMANIA

(740) SC HARCOV API SRL, Str. Nicolae Iorga nr. 61, bl. 10 E, sc. B, ap. 9, județul Covasna SFÂNTU GHEORGHE

(540)

SZÉKELY
Hírmondó
 A magyar legelső lapja • Alapítva 1849-ben

SZEKELY HIRMONDO

(531) *Clasificare Viena: 270507; 270510;*

(511) *Produse și/sau servicii grupate pe clase:*

16 Publicații periodice, publicație periodică cu caracter publicitar, cărți, materiale didactice pliante, imprimate, papetărie.

35 Publicitate; difuzare de anunțuri publicitare; difuzare de material publicitar; pregătirea de texte publicitare; publicitate on-line într-o rețea computerizată; publicare de texte publicitare.

41 Publicare de texte altele decât cele publicitare; publicarea electronică

on-line a cărților și periodicelor; activități culturale și sportive, servicii de reporteri de știri, redactare de texte altele decât cele publicitare, organizarea și conducerea de simpozioane, conferințe, seminare, colocvii, programe artistice și de agrement, culturale; publicarea de ziare, reviste, cărți și alte tipărituri; organizare de expoziții de carte și de media.



(210) **M 2008 09403** (111) **098541**

(151) 28.10.2008

(732) **SC ADEVARUL HOLDING SRL**,
Str. Fabrica de Glucoză nr. 21,
sector 2, BUCUREȘTI ROMANIA

(740) **SC CABINET ANI FUCIU SRL**, Bl.
P53, sc.A, parter, ap.1, județ Ilfov
SNAGOV

(540)



A 2

(531) *Clasificare Viena:* 030716; 270507;
270711; 290112;

(591) Culori revendicate: roșu, negru

(511) *Produse și/sau servicii grupate pe clase:*

16 Hârtie, carton și produse din aceste materiale, necuprinse în alte clase; produse de imprimare; articole pentru legătorie; fotografii; papetărie; adezivi (materiale colante) pentru papetărie sau menaj; materiale pentru artiști; pensule; mașini de scris și articole de birou (cu excepția mobilelor);

materiale de instruire sau învățământ (cu excepția aparatelor); materiale plastice pentru ambalaj (necuprinse în alte clase); caractere tipografice; clișee.

41 Educație; instruire; divertisment; activități sportive și culturale.



(210) **M 2008 09408** (111) **098542**

(151) 28.10.2008

(732) **BCR ASIGURARI DE VIATA SA**,
Str. Rabat nr. 21.et. 3 și et. 4, sector
1, BUCUREȘTI ROMANIA

(540)

MAGISTER

(511) *Produse și/sau servicii grupate pe clase:*

36 Asigurări; afaceri financiare; afaceri monetare; afaceri imobiliare.



(210) **M 2008 09416** (111) **098543**

(151) 29.10.2008

(732) **SC CARLA BRILLANTI SRL**, Str.
Schubert Nr. 5 Județul Bihor, **, ORADEA ROMANIA

(740) **SC INTELECT SRL**, B-dul Dacia
nr.48, bl.D-10, ap.3 ORADEA

(540)



XS ACCESSORIES

(531) *Clasificare Viena:* 270509; 270510;

(511) *Produse și/sau servicii grupate pe clase:*

14 Metale prețioase și aliajele lor și produse din aceste materiale sau placate cu acestea, necuprinse în alte clase; giuvaergerie, bijuterii, pietre prețioase.

35 Publicitate; gestiunea afacerilor comerciale; administrație comercială; lucrări de birou; toate aceste servicii referitoare la: metale prețioase și aliajele lor și produse din aceste materiale sau placate cu acestea, necuprinse în alte clase; giuvaergerie, bijuterii, pietre prețioase.



(210) **M 2008 09432** (111) **098544**

(151) 29.10.2008

(732) **SORESCU ALINA LUMINITA**, Str. Vlădeasa, nr. 13, bl. C32, ap. 66, sect. 6, BUCUREȘTI ROMANIA

(540)

ALINA SORESCU

(511) *Produse și/sau servicii grupate pe clase:*

25 Îmbrăcăminte, încălțăminte, articole care servesc la acoperirea capului.

41 Educație; instruire; divertisment; activități sportive și culturale.



(210) **M 2008 09445** (111) **098456**

(151) 29.10.2008

(732) **SC CARINA CATTALI SRL**, B-dul Basarabia nr. 116, bl. L13, et. 2, ap. 35, sector 2, **, BUCUREȘTI ROMANIA

(540)

Carina Cattali

CARINA CATTALI

(531) *Clasificare Viena:* 270503; 270504; 270519;

(511) *Produse și/sau servicii grupate pe clase:*

14 Metale prețioase și aliajele lor și produse din aceste materiale sau placate cu acestea, necuprinse în alte clase; giuvaergerie, bijuterii și pietre prețioase.

18 Piele și imitații de piele, produse din aceste materiale necuprinse în alte clase; geamantane, valize.

25 Îmbrăcăminte, încălțăminte, articole care servesc la acoperirea capului.

35 Import-export; regruparea în avantajul terților a produselor de îmbrăcăminte, textile, genți din piele și imitații, flori artificiale, gablonzuri (cu excepția transportului lor) permițând consumatorilor să le vadă și să le cumpere comod.



(210) **M 2008 09454** (111) **098457**

(151) 30.10.2008

(732) **RAIFFEISEN BANK SA**, Piața Charles de Gaulle nr. 15, sector 1, 011857, BUCUREȘTI ROMANIA

(540)

EVITA PLUS

(511) *Produse și/sau servicii grupate pe clase:*

36 Asigurări; afaceri financiare; afaceri monetare; afaceri imobiliare.



(210) **M 2008 09458** (111) **098458**

(151) 30.10.2008

(732) **SC METALICA SA**, Str. Uzinelor nr. 10, Jud. Bihor, ORADEA ROMANIA

(540)



(531) *Clasificare Viena:* 261106; 261113;

(511) *Produse și/sau servicii grupate pe clase:*

35 Publicitate; gestiunea afacerilor comerciale; administrație comercială; lucrări de birou.



(210) **M 2008 09459** (111) **098459**

(151) 30.10.2008

(732) **SC METALICA SA**, Str. Uzinelor nr. 10, Jud. Bihor, ORADEA ROMANIA

(540)



(531) *Clasificare Viena:* 261106; 261113;

(511) *Produse și/sau servicii grupate pe clase:*

7 Mașini și mașini-unelte; motoare (cu excepția motoarelor pentru vehicule terestre); cuplaje și organe de transmisie (cu excepția celor pentru vehicule terestre); instrumente agricole altele decât cele acționate manual; incubatoare pentru ouă.

8 Scule și instrumente de mână acționate manual; cuțite, furculițe și linguri; arme albe; aparate de ras.

11 Aparate de iluminat, de încălzit, de producere a vaporilor, de coacere, de refrigerare, de uscare, de ventilare, de distribuire a apei și instalații sanitare.

35 Publicitate; gestiunea afacerilor comerciale; administrație comercială; lucrări de birou.



(210) **M 2008 09463** (111) **098460**
 (151) 30.10.2008
 (732) **SC PENTAGON SRL**, Str. Ștefan
 Cel Mare nr. 227, Jud. Galați,
 TECUCI ROMANIA
 (740) SC BRAND SENSE SRL, Str.
 Constantin Lacea, nr.12-14, biroul 2
 BRAȘOV
 (540)

PTG

(511) *Produse și/sau servicii grupate pe clase:*
 8 Scule și instrumente de mână acționate manual; cuțite, furculițe și linguri; arme albe; aparate de ras.
 9 Aparate și instrumente științifice, nautice, geodezice, fotografice, cinematografice, optice, de cântărire, de măsurare, de semnalizare, de control (verificare), de siguranță (salvare) și didactice; aparate și instrumente pentru conducerea, distribuția, transformarea, acumularea, reglarea sau comanda curentului electric; aparate pentru înregistrarea, transmiterea, reproducerea sunetelor sau imaginilor; suporturi de înregistrare magnetici, discuri acustice; distribuitoare automate și mecanisme pentru aparate cu preplată; case înregistratoare, mașini de calculat, echipamente pentru tratarea informației și calculatoare; extinctoare.



(210) **M 2008 09464** (111) **098461**
 (151) 30.10.2008
 (732) **SC PENTAGON SRL**, Str. Ștefan
 Cel Mare nr. 227, Jud. Galați, **,
 TECUCI ROMANIA
 (740) SC BRAND SENSE SRL, Str.
 Constantin Lacea, nr.12-14, biroul 2
 BRAȘOV
 (540)



PTG

(531) *Clasificare Viena:* 260518; 261515;
 (511) *Produse și/sau servicii grupate pe clase:*
 8 Scule și instrumente de mână acționate manual; cuțite, furculițe și linguri; arme albe; aparate de ras.
 9 Aparate și instrumente științifice, nautice, geodezice, fotografice, cinematografice, optice, de cântărire, de măsurare, de semnalizare, de control (verificare), de siguranță (salvare) și didactice; aparate și instrumente pentru conducerea, distribuția, transformarea, acumularea, reglarea sau comanda curentului electric; aparate pentru înregistrarea, transmiterea, reproducerea sunetelor sau imaginilor; suporturi de înregistrare magnetici, discuri acustice; distribuitoare automate și mecanisme pentru aparate cu preplată; case înregistratoare, mașini de calculat, echipamente pentru tratarea informației și calculatoare; extinctoare.



(210) **M 2008 09470** (111) **098551**
 (151) 30.10.2008
 (732) **SC ALEX & COMP SRL**, DN 26 km
 6, Jud. Galați, VÂNĂTORI
 ROMANIA

(540)

VOPSEA DE OUA CURCUBEU

(511) *Produse și/sau servicii grupate pe clase:*
 2 Coloranți, lacuri și vopsele; produse pentru prevenirea coroziunii și a deteriorării lemnului; materiale pentru vopsit, mordanți; rașini naturale în stare brută; materiale sub formă de folie sau pulbere pentru pictură, decorațiuni, tipografie și artă.



(210) **M 2008 09471** (111) **098617**
 (151) 30.10.2008
 (732) **KOMOROCZY CLAUDIA**, Str.
 Brașov nr. 26, Județul Cluj, **, CLUJ
 NAPOCA ROMANIA

(540)

CHRONOS

(511) *Produse și/sau servicii grupate pe clase:*
 36 Afaceri imobiliare.
 37 Servicii de construcții clădiri de birouri.



(210) **M 2008 09473** (111) **098618**
 (151) 30.10.2008
 (732) **SC REINVENT CONSULTING SRL**,
 Intrarea Serg. Pantaru Ion, nr. 6, et.
 1, ap. 2, sect. 2, **, BUCURESTI
 ROMANIA

(540)



ORA PAMANTULUI, LASA PAMANTUL SA RESPIRE! ORA PLANETEI, ORA TEREI

(531) *Clasificare Viena:* 010501; 270524;
 (591) Culori revendicate: negru, verde, gri, alb
 (511) *Produse și/sau servicii grupate pe clase:*
 35 Publicitate; gestiunea afacerilor comerciale; administrație comercială; lucrări de birou; constituire baze de date.



- (210) **M 2008 09475** (111) **098462**
 (151) 30.10.2008
 (732) **SC VEKTOR SECURITY SRL**, Str. Ion Brezoianu nr. 1A, bl. A 29, sc. A, ap. 16, Județul Arad, **, ARAD ROMANIA
 (740) AGENTIA DE PROPRIETATE INDUSTRIALA LABIRINT ING. IVANCA MARIA ELISAVETA, Str. Coriolan Petreanu nr. 28 ARAD

(540)



VEKTOR SECURITY

- (531) *Clasificare Viena:* 030716; 030724; 290112;
 (591) Culori revendicate: negru, roșu
 (511) *Produse și/sau servicii grupate pe clase:*
 37 Servicii de instalare și întreținere sisteme de securitate.
 45 Servicii de investigații, de supraveghere, de pază și de protecție a bunurilor, a persoanelor și colectivităților; agenții de detectivi și activitățile specifice de detectivistică, escortă, supraveghere nocturnă, cercetări și anchete privind persoanele dispărute, consultanță în materie de pază și securitate, pază contra incendiilor; servicii de monitorizare și intervenție sisteme de pază securitate.



- (210) **M 2008 09477** (111) **098463**
 (151) 30.10.2008
 (732) **SC D-TOYS SRL**, Str. Vulturilor nr.9, județul Covasna, 520004, SF. GHEORGHE ROMANIA
 (540)

ROATA NOROCULUI

- (511) *Produse și/sau servicii grupate pe clase:*
 16 Hârtie, carton și produse din aceste materiale, necuprinse în alte clase; cărți de citit, desenat și colorat; produse de imprimare; articole pentru legătorie; fotografii; papetărie; adezivi (materiale colante) pentru papetărie sau menaj; materiale pentru artiști; pensule; mașini de scris și articole de birou (cu excepția mobilelor); materiale de instruire sau învățământ (cu excepția aparatelor); materiale plastice pentru ambalaj (necuprinse în alte clase); caractere tipografice; clișee.
 28 Jocuri; articole de gimnastică și de sport, necuprinse în alte clase; decorațiuni (ornamente) pentru pomul de Crăciun.
 35 Publicitate; gestiunea afacerilor comerciale; administrație comercială; lucrări de birou.



- (210) **M 2008 09483** (111) **098464**
 (151) 30.10.2008
 (732) **SC ABC TOTAL SECURITI SRL**, Saț Salcia, Județul Olt, COMUNA SLĂTIOARA ROMANIA

(540)

ABCBKS TOTAL SECURITY PROTECȚIE ȘI GARDĂ

(511) *Produse și/sau servicii grupate pe clase:*

45 Servicii juridice, servicii personale și sociale oferite de către terți, destinate să satisfacă nevoile indivizilor; servicii de siguranță pentru protejarea bunurilor și indivizilor.



(210) **M 2008 09484** (111) **098465**
 (151) 30.10.2008
 (732) **SC ABC TOTAL SECURITI SRL**,
 Sat Salcia, Județul Olt, **,
 COMUNA SLĂTIOARA ROMANIA

(540)

ABCBTY TOTAL SECURITY PROTECȚIE ȘI GARDĂ

(511) *Produse și/sau servicii grupate pe clase:*

45 Servicii juridice, servicii personale și sociale oferite de către terți, destinate să satisfacă nevoile indivizilor; servicii de siguranță pentru protejarea bunurilor și indivizilor.



(210) **M 2008 09486** (111) **098466**
 (151) 30.10.2008
 (732) **SC CONFECTII BARLAD SA**, Str.
 Tecuciului, nr. 2, Jud. Vaslui,
 731199, BÂRLAD ROMANIA

(540)



CONFECȚII BÂRLAD SINCE 1939

(531) *Clasificare Viena:* 270504; 270506; 270519;

(511) *Produse și/sau servicii grupate pe clase:*

25 Îmbrăcăminte, încălțăminte, articole care servesc la acoperirea capului.



(210) **M 2008 09487** (111) **098467**
 (151) 30.10.2008
 (732) **SC CONFECTII BARLAD SA**, Str.
 Tecuciului, nr. 2, Jud. Vaslui,
 731199, BÂRLAD ROMANIA

(540)



CONFECȚII BÂRLAD SINCE 1939

(531) *Clasificare Viena:* 270507; 270519; 270521;

(511) *Produse și/sau servicii grupate pe clase:*

25 Îmbrăcăminte, încălțăminte, articole care servesc la acoperirea capului.



(210) **M 2008 09504** (111) **098468**
 (151) 31.10.2008
 (732) **SC EXCELENT PESCUIT SRL**, Str.
 Luntrei, nr. 6, bl. 7, sc. 1, et. 8, ap.
 66, sect. 2, **, BUCUREȘTI
 ROMANIA

(540)

BLACK PANTHER CLOUD DRAGON

(511) *Produse și/sau servicii grupate pe clase:*

28 Articole sportive și de pescuit, undițe, lansete, mulinete, gută, ace și momeli artificiale.



(210) **M 2008 09505** (111) **098469**

(151) 31.10.2008

(732) **SC EXCELENT PESCUIT SRL**, Str. Luntrei, nr. 6, bl. 7, sc. 1, et. 8, ap. 66, sect. 2, BUCURESTI ROMANIA

(540)

FINE FLASH SPIN

(511) *Produse și/sau servicii grupate pe clase:*

28 Articole sportive și de pescuit, undițe, lansete, mulinete, gută, ace și momeli artificiale.



(210) **M 2008 09506** (111) **098470**

(151) 31.10.2008

(732) **SC EXCELENT PESCUIT SRL**, Str. Luntrei, nr. 6, bl. 7, sc. 1, et. 8, ap. 66, sect. 2,, BUCURESTI ROMANIA

(540)

ULTRATEAM BOLOGNESE

(511) *Produse și/sau servicii grupate pe clase:*

28 Articole sportive și de pescuit, undițe, lansete, mulinete, gută, ace și momeli artificiale.



(210) **M 2008 09509** (111) **098471**

(151) 31.10.2008

(732) **INTER ON LINE TRADING GROUP INC.**, 51st Street, Campo Alegre, Area Bancaria, Centro Magna Corp. Building, 6 th Floor, Office No. 608, PANAMA CITY PANAMA

(740) **RATZA & RATZA**, Bd. A. I. Cuza nr. 52-54, sector 1 BUCUREȘTI

(540)



ALKA PRET-A PORTER

(531) *Clasificare Viena:* 260118; 270515; 290115;

(591) Culori revendicate: Roșu, Grena, Vișiniu, Galben, Maro închis

(511) *Produse și/sau servicii grupate pe clase:*

30 Napolitane, biscuiți, cafea, ceai, cacao, zahăr, făină și preparate făcute din cereale, pâine, produse de patiserie și cofetărie, prăjituri.

35 Publicitate; gestiunea afacerilor comerciale; administrație comercială.

39 Transport; ambalare și depozitare de mărfuri; organizare de călătorii.

43 Servicii de alimentație publică; servicii de cazare publică; self-service, servicii restaurant.



- (210) **M 2008 09510** (111) **098472**
 (151) 31.10.2008
 (732) **SC ERTEC IDEAL GRUP SRL**,
 Sos. Afumați, nr. 86, complex
 comercial Smart Expo Construct,
 stand B18-B21, jud. Ilfov, 077190,
 VOLUNTARI ROMANIA
 (540)



ERTONE

- (531) *Clasificare Viena:* 110318; 190303;
 290112;
 (591) Culori revendicate: Alb, Roșu
 (511) *Produse și/sau servicii grupate pe
 clase:*
 21 Ustensile și recipiente pentru menaj
 sau bucătărie (cu excepția celor din
 metale prețioase sau placate);
 piepteni și bureți; perii (cu excepția
 pensulelor); materiale pentru perii;
 materiale pentru curățenie; bureți
 metalici; sticlă brută sau
 semiprelucrată (cu excepția sticlei
 pentru construcții); sticlărie, porțelan
 și faianță necuprinse în alte clase.



- (210) **M 2008 09511** (111) **098505**
 (151) 31.10.2008
 (732) **SC AVERSA SA**, Str. Ziduri Moși nr.
 25, sector 2, 021203, BUCUREȘTI
 ROMANIA
 (540)

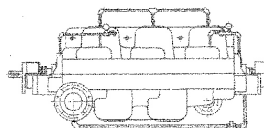

TTM

AVERSA TTM

- (531) *Clasificare Viena:* 150101; 150117;
 (511) *Produse și/sau servicii grupate pe
 clase:*
 7 Pompe pentru industria chimică,
 petrochimică și rafinării; pompe
 multietajate orizontale secționate
 axial, cu rotoarele plasate două câte
 două spate în spate, cu dispunere
 între lagăre.



(210) **M 2008 09512** (111) **098506**
 (151) 31.10.2008
 (732) **SC AVERSA SA**, Str. Ziduri Moși
 nr. 25, sector 2, 021203,
 BUCUREȘTI ROMANIA

(540)

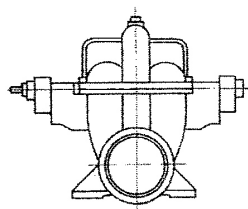

SIRET

AVERSA SIRET

(531) *Clasificare Viena:* 150101; 150117;
 260418;

(511) *Produse și/sau servicii grupate pe
 clase:*

7 Pompe pentru alimentări cu apă,
 irigații și desecări; pompe orizontale
 cu rotor în dublu flux, secționate
 axial.



(210) **M 2008 09513** (111) **098507**
 (151) 31.10.2008
 (732) **SC AVERSA SA**, Str. Ziduri Moși nr.
 25, sector 2, 021203, BUCUREȘTI
 ROMANIA

(540)

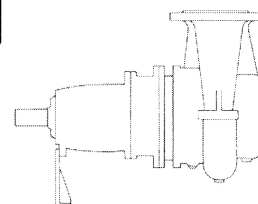

RDT

AVERSA RDT

(531) *Clasificare Viena:* 150101; 150117;
 260418;

(511) *Produse și/sau servicii grupate pe
 clase:*

7 Pompe pentru industria chimică,
 petrochimică și rafinării; pompe
 orizontale, cu rotor în dublu flux, în
 consolă, pentru procese grele.



(210) **M 2008 09514** (111) **098508**
 (151) 31.10.2008
 (732) **SC AVERSA SA**, Str. Ziduri Moși
 nr. 25, sector 2, 021203,
 BUCUREȘTI ROMANIA

(540)

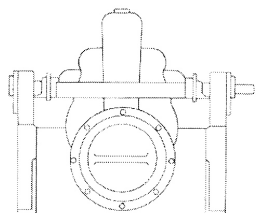

RDP

AVERSA RDP

(531) *Clasificare Viena:* 150101; 150117;
 260418;

(511) *Produse și/sau servicii grupate pe
 clase:*

7 Pompe pentru industria chimică,
 petrochimică și rafinării; pompe
 orizontale, în dublu flux, secționate
 axial, pentru procese.



(210) **M 2008 09515** (111) **098509**
 (151) 31.10.2008
 (732) **SC AVERSA SA**, Str. Ziduri Moși nr.
 25, sector 2, 021203, BUCUREȘTI
 ROMANIA

(540)

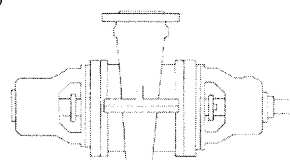

RDC

AVERSA RDC

(531) *Clasificare Viena:* 150101; 150117;
 260418;

(511) *Produse și/sau servicii grupate pe
 clase:*

7 Pompe pentru industria chimică,
 petrochimică, rafinării și centrale
 termice; pompe dublu flux
 secționate radial între lagăre, pentru
 procese grele.



(210) **M 2008 09516** (111) **098510**

(151) 31.10.2008

(732) **SC AVERSA SA**, Str. Ziduri Moși nr. 25, sector 2, 021203, BUCUREȘTI ROMANIA

(540)

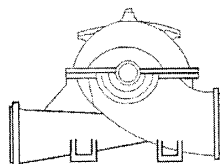

RD

AVERSA RD

(531) *Clasificare Viena:* 150101; 150117; 260418;

(511) *Produse și/sau servicii grupate pe clase:*

7 Pompe pentru alimentări cu apă, irigații și desecări; pompe orizontale cu rotor în dublu flux, secționare axial, cu dispunere între lagăre.



(210) **M 2008 09517** (111) **098511**

(151) 31.10.2008

(732) **SC AVERSA SA**, Str. Ziduri Moși nr. 25, sector 2, 021203, BUCUREȘTI ROMANIA

(540)

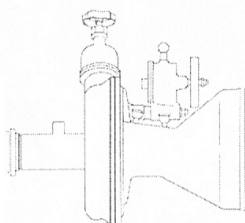

PSI

AVERSA PSI

(531) *Clasificare Viena:* 150101; 150117; 260418;

(511) *Produse și/sau servicii grupate pe clase:*

7 Pompe pentru stins incendii, pompe orizontale, monoetajate cu rotor în consolă, sau bietajate cu dispunere între lagăre.



(210) **M 2008 09518** (111) **098512**

(151) 31.10.2008

(732) **SC AVERSA SA**, Str. Ziduri Moși nr. 25, sector 2, 021203, BUCUREȘTI ROMANIA

(540)

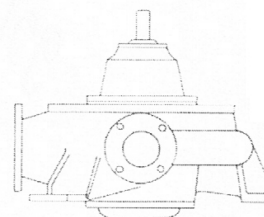

P402R

AVERSA P402R

(531) *Clasificare Viena:* 150101; 150117; 260418;

(511) *Produse și/sau servicii grupate pe clase:*

7 Pompe pentru industria energetică; pompe de extracție condens secundar; pompe verticale cu rotor în dublu flux, secționare radial.



(210) **M 2008 09519** (111) **098513**
 (151) 31.10.2008
 (732) **SC AVERSA SA**, Str. Ziduri Moși
 nr. 25, sector 2, 021203,
 BUCUREȘTI ROMANIA

(540)

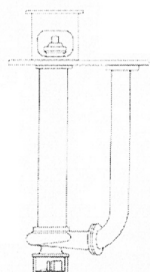

P25-51

AVERSA P25-51

(531) *Clasificare Viena:* 150101; 150117;
 260418;

(511) *Produse și/sau servicii grupate pe clase:*

7 Pompe pentru industria energetică;
 pompe de ulei pentru joasă
 presiune, destinate pornirii
 turboagregatelor energetice
 (rezerva II); pompe verticale
 monoetajate.



(210) **M 2008 09520** (111) **098514**
 (151) 31.10.2008
 (732) **SC AVERSA SA**, Str. Ziduri Moși nr.
 25, sector 2, 021203, BUCUREȘTI
 ROMANIA

(540)

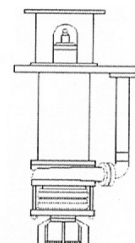

P25-50

AVERSA P25-50

(531) *Clasificare Viena:* 150101; 150117;
 260418;

(511) *Produse și/sau servicii grupate pe clase:*

7 Pompe pentru industria energetică;
 pompe de ulei pentru înaltă
 presiune, destinate turboagregatelor
 energetice; pompe verticale
 multietajate cu dispunere între
 lagăre.



(210) **M 2008 09521** (111) **098515**
 (151) 31.10.2008
 (732) **SC AVERSA SA**, Str. Ziduri Moși
 nr. 25, sector 2, 021203,
 BUCUREȘTI ROMANIA

(540)



P25-46

AVERSA P25-46

(531) *Clasificare Viena:* 150101; 150117;
 260418;

(511) *Produse și/sau servicii grupate pe
 clase:*

7 Pompe pentru industria energetică;
 pompe de ulei pentru joasă
 presiune, destinate pornirii
 turboagregatelor energetice
 (rezerva I); pompe verticale
 bietajate cu dispunere între lagăre.



(210) **M 2008 09522** (111) **098516**
 (151) 31.10.2008
 (732) **SC AVERSA SA**, Str. Ziduri Moși nr.
 25, sector 2, 021203, BUCUREȘTI
 ROMANIA

(540)

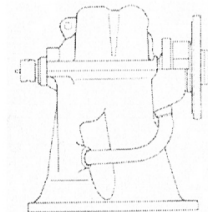

P21-40

AVERSA P21-40

(531) *Clasificare Viena:* 150101; 150117;
 260418;

(511) *Produse și/sau servicii grupate pe
 clase:*

7 Pompe pentru industria energetică;
 pompe principale de alimentare cu
 ulei a turboagregatelor energetice;
 pompe orizontale bietajate cu
 dispunere între lagăre.



(210) **M 2008 09526** (111) **098473**
 (151) 31.10.2008
 (732) **A S O C I A T I A J U N I O R**
A C H I E V E M E N T R O M A N I A, Str.
 General Nicolae Dona nr. 26, sector
 1, 010782, BUCUREȘTI ROMANIA

(540)

BUSINESS HALL OF FAME

(511) *Produse și/sau servicii grupate pe
 clase:*

35 Publicitate, constituire baze de date.
 41 Educație.
 45 Proprietate intelectuală, drept de
 autor.



(210) **M 2008 09527** (111) **098474**
 (151) 31.10.2008
 (732) **A S O C I A T I A J U N I O R**
ACHIEVEMENT ROMANIA, Str.
 General Nicolae Dona nr. 26, sector
 1, 010782, BUCUREȘTI ROMANIA

(540)

Investește în Educație!

INVESTEȘTE ÎN EDUCAȚIE !

(531) *Clasificare Viena: 270501;*
 (511) *Produse și/sau servicii grupate pe*
clase:
 35 Publicitate, constituire baze de date.
 41 Educație.
 45 Proprietate intelectuală, drept de
 autor.



(210) **M 2008 09539** (111) **098619**
 (151) 31.10.2008
 (732) **IONUT DADOVICI**, Str. Aleea
 Piersicului nr. 10, bl. 87, B1, sc. 1,
 ap. 8, Jud. Dolj, **, CRAIOVA
 ROMANIA

(540)

MARMOSAB

(511) *Produse și/sau servicii grupate pe*
clase:
 19 Materiale de construcție nemetalice,
 conducte rigide nemetalice pentru
 construcții; asfalt, smoală, bitum,
 ciment; construcții transportabile
 nemetalice (marmură, granit,
 piatră); monumente nemetalice (cu
 material pietros, marmură, granit).
 37 Construcții; reparații; servicii de
 instalații.
 40 Tratament de materiale.



(210) **M 2008 09541** (111) **098475**
 (151) 31.10.2008

(732) **SC HEALTH ADVISORS SRL**,
 Calea 13 Septembrie Nr. 112, Bl.
 52-54, Ap. 56, Sector 5, 050728,
 BUCUREȘTI ROMANIA

(740) **APIA SRL THEODOR VISALOM**,
 Str. Romancierilor nr. 5, bl. C14, sc.
 B, ap. 41, sector 6; OP 23, CP11
 BUCUREȘTI

(540)

EASYLAX

(511) *Produse și/sau servicii grupate pe*
clase:
 5 Produse farmaceutice și veterinare;
 produse igienice pentru medicină;
 substanțe dietetice de uz medical,
 alimente pentru sugari; plasturi;
 materiale pentru pansamente;
 materiale pentru plombarea dinților
 și pentru mulaje dentare;
 dezinfectante; produse pentru
 distrugerea animalelor dăunătoare,
 fungicide, ierbicide.
 35 Publicitate; gestionarea afacerilor
 comerciale; administrație comer-
 cială; lucrări de birou.



(210) **M 2008 09542** (111) **098476**
 (151) 31.10.2008

(732) **SC HEALTH ADVISORS SRL**,
 Calea 13 Septembrie Nr. 112, Bl.
 52-54, Ap. 56, Sector 5, 050728,
 BUCUREȘTI ROMANIA

(740) **APIA SRL THEODOR VISALOM**,
 Str. Romancierilor nr. 5, bl. C14, sc.
 B, ap. 41, sector 6; OP 23, CP11
 BUCUREȘTI

(540)

DIGESTDUO

(511) *Produse și/sau servicii grupate pe clase:*

5 Produse farmaceutice și veterinare; produse igienice pentru medicină; substanțe dietetice de uz medical, alimente pentru sugari; plasturi, materiale pentru pansamente; materiale pentru plombarea dinților și pentru mulaje dentare; dezinfectante; produse pentru distrugerea animalelor dăunătoare, fungicide, ierbicide.

35 Publicitate; gestionarea afacerilor comerciale; administrație comercială; lucrări de birou.



(210) **M 2008 09543** (111) **098477**

(151) 31.10.2008

(732) **SC HEALTH ADVISORS SRL**, Calea 13 Septembrie Nr. 112, Bl. 52-54, Ap. 56, Sector 5, 050728, BUCUREȘTI ROMANIA

(740) **APIA SRL THEODOR VISALOM**, Str. Romancierilor nr. 5, bl. C14, sc. B, ap. 41, sector 6; OP 23, CP11 BUCUREȘTI

(540)

TRANZACTIV

(511) *Produse și/sau servicii grupate pe clase:*

5 Produse farmaceutice și veterinare; produse igienice pentru medicină; substanțe dietetice de uz medical, alimente pentru sugari; plasturi; materiale pentru pansamente; materiale pentru plombarea dinților și pentru mulaje dentare; dezinfectante; produse pentru distrugerea animalelor dăunătoare, fungicide, ierbicide.

35 Publicitate; gestionarea afacerilor comerciale; administrație comercială; lucrări de birou.



(210) **M 2008 09555** (111) **098620**

(151) 31.10.2008

(732) **ANDRIESCU COSTEL**, Str. Tăietoarei nr. 10, Jud. Iași, **, IAȘI ROMANIA

(540)

SCRISUL FACE BINE

(511) *Produse și/sau servicii grupate pe clase:*

35 Publicitate; gestiunea afacerilor comerciale; administrație comercială; lucrări de birou.

41 Educație; instruire; divertisment; activități culturale.



(210) **M 2008 09587** (111) **098621**

(151) 04.11.2008

(732) **SC CLAX TELECOM SRL**, Str. Inginerilor Tei nr. 4, bl. T30, sc. 1, et. 10, ap. 120, sector 2, 023717, BUCUREȘTI ROMANIA

(740) **PRI INTELLECTUAL PROPERTY SRL**, Str. Răspântiilor nr. 37, et.1, ap.2, sector 2 BUCUREȘTI

(540)

xServers

XSERVERS

(531) *Clasificare Viena:* 270503; 270510;

(511) *Produse și/sau servicii grupate pe clase:*

42 Servicii științifice și tehnologice, precum și servicii de cercetare și de creație, referitoare la acestea;

servicii de analiză și cercetare industrială; crearea și dezvoltarea calculatoarelor și a programelor de calculator; servicii de găzduire, creare, proiectare, dezvoltare, promovare, optimizare, personalizare, menținere și administrare site-uri web; servicii de consultanță în domeniul creării, dezvoltării, administrării și utilizării paginilor web; servicii de închiriere servere web; furnizare de motoare de căutare pentru internet; furnizare, prelucrare și asigurare de module interactive pe internet; furnizare de pagini principale și /sau adrese postale electronice, pentru terți; compilare de pagini web pe internet; suport logistic în publicitate, grafic, design, creație în domeniul publicitar.



- (210) **M 2008 09589** (111) **098525**
 (151) 04.11.2008
 (732) **SC ROUTE 2M CONSULTANTS SRL**, Sat Ploiestiori nr. 800A, Jud. Prahova, BLEJOI ROMANIA
 (740) **SC BRAND SENSE SRL**, Str. Constantin Lacea, nr.12-14, biroul 2 BRAȘOV

(540)



**INNO INNOVATION AWARDS
 CONSUMER'S CHOICE
 ALEGEREA CONSUMATORILOR**

- (531) *Clasificare Viena*: 130117; 260118; 270519; 290112;
 (591) Culori revendicate: galben, albastru
 (511) *Produse și/sau servicii grupate pe clase*:
 35 Publicitate; gestiunea afacerilor comerciale; administrație comercială; lucrări de birou; import-export, lanț de magazine.
 41 Educație; instruire; divertisment; activități sportive și culturale.



- (210) **M 2008 09594** (111) **098478**
 (151) 04.11.2008
 (732) **SC PRELIPCEAN INVESTMENT SRL**, Str. I.C. Brătianu nr. 9, bl. A2, ap. 35, Jud. Brăila, 810081, BRĂILA ROMANIA

(540)



**AGRILAND AGRICULTURA
 REAL ESTATE**

- (531) *Clasificare Viena*: 050315; 270507; 270508; 290112;
 (591) Culori revendicate: verde, galben
 (511) *Produse și/sau servicii grupate pe clase*:
 31 Produse agricole, horticoale, forestiere și cereale, necuprinse în alte clase; animale vii; fructe și legume proaspete; semințe, plante și flori naturale; hrană pentru animale,

- 35 maț.
Publicitate; conducerea și administrarea afacerilor; lucrări de birou.
- 36 Asigurări; afaceri financiare; monetare; imobiliare.



- (210) **M 2008 09595** (111) **098526**
(151) 04.11.2008
(732) **L'OREAL**, 14 Rue Royale, 75008, PARIS FRANTA
(740) **LUCĂCEL MIHAIELA**, Aleea Rotundă, nr. 2, bl.H8, ap.38, sector 3 BUCUREȘTI

(540)

VICHY SĂNĂTATEA E FRUMOASĂ

- (511) *Produse și/sau servicii grupate pe clase:*
3 Parfum, apă de toaletă; geluri, săruri de baie și dus pentru uz nemedical; săpunuri de toaletă, deodorante pentru corp; cosmetice cum ar fi: creme, lapte, loțiuni, geluri și pudre pentru față, corp și mâini; produse cosmetice pentru protecție solară; produse de machiaj; șampoane; geluri, produse sub formă de aerosoli, spume și balsamuri pentru coafarea și îngrijirea părului; lacuri pentru păr; preparate pentru colorarea și decolorarea părului; preparate pentru încrețire permanentă și ondulare; uleiuri esențiale pentru uz personal.



- (210) **M 2008 09606** (111) **098608**
(151) 04.11.2008
(732) **OZANA STEFANIA GABRIELA GIUSCA**, Cetățean român cu domiciliul în UK, 16 Forbes House 32-36 Gloucester Terrace, London W2 3DA, **, ** ROMANIA
(740) SC NOMENIUS SRL, Str. G.M. Zamfirescu nr. 46, bl.22A, sc.1, ap.11, camera 1, sector 6 BUCUREȘTI

(540)

STIUCA SALTAREATA

- (511) *Produse și/sau servicii grupate pe clase:*
43 Servicii de alimentație publică; servicii de cazare temporară.



- (210) **M 2008 09607** (111) **098609**
(151) 04.11.2008
(732) **OZANA STEFANIA GABRIELA GIUSCA**, Cetățean român cu domiciliul în UK, 16 Forbes House 32-36 Gloucester Terrace, London W2 3DA, **, ** ROMANIA
(740) SC NOMENIUS SRL, Str. G.M. Zamfirescu nr. 46, bl.22A, sc.1, ap.11, camera 1, sector 6 BUCUREȘTI

(540)

SALCIA VESELA

- (511) *Produse și/sau servicii grupate pe clase:*
43 Servicii de alimentație publică; servicii de cazare temporară.



(210) **M 2008 09609** (111) **098610**
 (151) 04.11.2008
 (732) **CENTRUL NATIONAL DE
 PREGATIRE SI PERFECTIUNARE
 A EXECUTORILOR
 JUDECATORESTI**, Bdul. Gării nr.
 26, sc. A, ap. 2, Județul Brașov, **,
 BRAȘOV ROMANIA
 (740) N.P.C. SRL, OP 1 CP. 298
 BRAȘOV

(540)



C.N.P.P.E.J ROMANIA

- (531) *Clasificare Viena*: 040303; 260115;
 290101;
- (591) Culori revendicate: portocaliu
- (511) *Produse și/sau servicii grupate pe
 clase*:
- 16 Publicații periodice, ziare, reviste,
 reviste de drept, almanahuri,
 cataloage, broșuri în domeniul
 dreptului; reclame (tipărituri),
 materiale promoționale și publicitare
 în domeniul dreptului; publicații
 tipărite și materiale didactice tipărite
 referitoare la domeniul dreptului;
 reclame materiale promoționale și
 publicitare; reviste și magazine
 ilustrate (tipărituri).
- 42 Servicii științifice și tehnologice,
 precum și servicii de cercetare și de
 creație, referitoare la acestea;
 servicii de analiză și cercetare
 industrială, crearea și dezvoltarea
 calculatoarelor și a programelor de
 calculator, cercetare științifică în
 domeniul dreptului.



(210) **M 2008 09625** (111) **098622**
 (151) 04.11.2008
 (732) **SC KAROUSEL DESIGN SRL**, Bd.
 Paradisul Verde, nr. 25, sat Ostratu,
 jud. Ilfov, **, COM. CORBEANCA
 ROMANIA

(540)



KAROUSEL

- (531) *Clasificare Viena*: 270515; 290107;
- (591) Culori revendicate: Maro, Alb
- (511) *Produse și/sau servicii grupate pe
 clase*:
- 16 Hârtie, carton și produse din aceste
 materiale, necuprinse în alte clase;
 produse de imprimare; articole
 pentru legătorie; fotografii;
 papetărie; adezivi (materiale
 colante) pentru papetărie sau
 menaj; materiale pentru artiști;
 pensule; mașini de scris și articole
 de birou (cu excepția mobilelor);
 materiale de instruire sau
 învățământ (cu excepția aparatelor);
 materiale plastice pentru ambalaj
 (necuprinse în alte clase); caractere
 tipografice; clișee.
- 35 Publicitate; gestiunea afacerilor
 comerciale; administrație comer-
 cială; lucrări de birou.
- 41 Educație; instruire; divertisment;
 activități sportive și culturale.



(210) **M 2008 09656** (111) **098527**
 (151) 04.12.2008
 (732) **ALIGAS CONSULT SRL**, Str.
 George Călinescu, nr. 52, sect. 1,
 011694, BUCUREȘTI ROMANIA
 (540)

SPARKLING IDEAS, SIMPLE SOLUTIONS

(511) *Produse și/sau servicii grupate pe clase:*
 35 Consultanță profesională în afaceri (comerciale).



(210) **M 2008 09668** (111) **098623**
 (151) 05.11.2008
 (732) **MIHU MIHAI VIOREL**, Str. Saturn
 nr. 11, sc. A, ap. 19, Județul
 Brașov, BRAȘOV ROMANIA
 (540)



NEO-FLUX

(531) *Clasificare Viena:* 011505; 270507;
 (511) *Produse și/sau servicii grupate pe clase:*
 35 Publicitate; gestiunea afacerilor comerciale; administrație comercială; lucrări de birou.
 42 Servicii științifice și tehnologice, precum și servicii de cercetare și de creație referitoare la acestea; servicii de analiză și de cercetare industrială; crearea și dezvoltarea calculatoarelor și a programelor de calculator.



(210) **M 2008 09684** (111) **098528**
 (151) 06.11.2008
 (732) **SC CONCRET CONSTRUCT SRL**,
 Str. Maior Coravu Ion nr. 50, Județul
 Dâmbovița, TÂRGOVIȘTE
 ROMANIA
 (740) SC BRAND SENSE SRL, Str.
 Constantin Lacea, nr.12-14, biroul 2
 BRAȘOV

(540)



CONCRET CONSTRUCT

CC CONCRET CONSTRUCT

(531) *Clasificare Viena:* 260407; 260418;
 290112;
 (511) *Produse și/sau servicii grupate pe clase:*
 37 Construcții; reparații; servicii de instalații.



(210) **M 2008 09791** (111) **098611**
 (151) 10.11.2008
 (732) **LUCASFILM LTD**, 5858 Lucas
 Valley Road, **, NICASIO 94946
 S.U.A. CALIFORNIA
 (740) SC ROMINVENT SA Agenție de
 Brevete, Desene, Marci și Transfer
 de Tehnologie, Str. Ermil Pangratti
 nr. 35, et. 1, sector 1 BUCUREȘTI
 (540)

STAR WARS

(511) *Produse și/sau servicii grupate pe clase:*
 41 Servicii de divertisment sub forma de programe audiovizuale, televiziune prin cablu, televiziune si radio; producție si distribuție filme

artistice, programe de televiziune; seriale filme și alte lucrări audiovizuale; asigurare divertisment audiovizual prin rețele electronice sau alte mijloace în direct; asigurare acces rețele electronice sau alte mijloace în direct la știri și programe informații; asigurare acces la jocuri interactive calculator cu ajutorul rețelelor electronice sau alte mijloace în direct; servicii pentru buletine electronice (onboard); servicii de amuzament sau teme pentru parcuri (theme park); servicii pentru fan club.



- (210) **M 2008 09795** (111) **098612**
 (151) 10.11.2008
 (732) **YOVIS LTD**, Str. Mihail Arnaudov nr. 2, 7000, RUSE BULGARIA
 (740) ARUAL IP CONSULTING, Str. Rosia Montana nr.6, bl.07, sc.2, ap.60 BUCURESTI
 (540)

KRALSKI SLADKISH

- (511) *Produse și/sau servicii grupate pe clase:*
 30 Cafea, ceai, cacao, zahăr, orez, tapioca, sago, înlocuitori de cafea; făină și preparate făcute din cereale, pâine, produse de patiserie și cofetărie, înghețată comestibilă; miere, sirop de melasă; drojdie, praf de copt; sare, muștar; oțet, sosuri (condimente); mirodenii, gheață; dulciuri și alte produse făcute din și conținând zahăr.



- (210) **M 2008 09796** (111) **098613**
 (151) 10.11.2008
 (732) **YOVIS LTD**, Str. Mihail Arnaudov nr. 2, 7000, RUSE BULGARIA
 (740) ARUAL IP CONSULTING, Str. Rosia Montana nr.6, bl.07, sc.2, ap.60 BUCURESTI
 (540)

MEDEN SLADKISH

- (511) *Produse și/sau servicii grupate pe clase:*
 30 Cafea, ceai, cacao, zahăr, orez, tapioca, sago, înlocuitori de cafea; făină și preparate făcute din cereale, pâine, produse de patiserie și cofetărie, înghețată comestibilă; miere, sirop de melasă; drojdie, praf de copt; sare, muștar; oțet, sosuri (condimente); mirodenii, gheață; dulciuri și alte produse făcute din și conținând zahăr.



- (210) **M 2008 09820** (111) **098529**
 (151) 11.11.2008
 (732) **SC MASS MEDIA ROMANIA DE MAINE SRL**, Șos. Berceni nr. 24, sector 4, **, BUCUREȘTI ROMANIA
 (540)

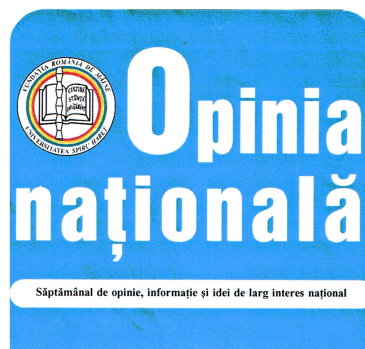

OPINIA NAȚIONALĂ

- (531) *Clasificare Viena:* 200702; 240701; 270515; 290113;

- (591) Culori revendicate: albastru, alb, galben, roșu
- (511) *Produse și/sau servicii grupate pe clase:*
- 16 Materiale de instruire sau învățământ (tipizate).
- 41 Educație; instruire; divertisment; activități sportive și culturale.



- (210) **M 2008 09821** (111) **098530**
 (151) 11.11.2008
 (732) **SC MASS MEDIA ROMANIA DE MAINE SRL**, Șos. Berceni nr. 24, sector 4, BUCUREȘTI ROMANIA

(540)



MASS MEDIA ROMÂNIA DE MÂINE

- (531) *Clasificare Viena:* 160104; 160105; 200702; 290115;
- (591) Culori revendicate: albastru închis, albastru deschis, galben, roșu, gri, negru
- (511) *Produse și/sau servicii grupate pe clase:*
- 16 Materiale de instruire sau învățământ (tipizate).
- 38 Telecomunicații.
- 41 Educație; instruire; divertisment; activități sportive și culturale.



- (210) **M 2008 09842** (111) **098532**
 (151) 11.11.2008
 (732) **SC M.G.M. BEST PRODUCTION SRL**, Str. Mizil nr. 4, bl. G11, sc. C, et. 3, ap. 28, sector 3, **, BUCUREȘTI ROMANIA

(540)



TRUPA VARZĂ

- (531) *Clasificare Viena:* 050912; 241701; 270509; 290115;
- (591) Culori revendicate: verde, roșu, galben, negru, alb
- (511) *Produse și/sau servicii grupate pe clase:*
- 41 Educație; instruire; divertisment; activități sportive și culturale; trupă muzicală, trupă de dans, producție de emisiuni tv; studio de înregistrări, trupă de comedie; trupă de circ.



- (210) **M 2008 09882** (111) **098533**
 (151) 12.11.2008
 (732) **DONG FLORENTINA**, Șos. Pantelimon nr. 367, bl. A3, sc. 2, ap. 53, sector 2, **, BUCUREȘTI ROMANIA

(540)



ADOANCE

- (531) *Clasificare Viena: 270519; 270524;*
- (511) *Produse și/sau servicii grupate pe clase:*
- 28 Articole de pescuit (necuprinse în alte clase).



- (210) **M 2008 09883** (111) **098534**
- (151) 12.11.2008
- (732) **DONG FLORENTINA**, Șos. Pantelimon nr. 367, bl. A3, sc. 2, ap. 53, sector 2, BUCUREȘTI ROMANIA

(540)



HAKUYO CARP

- (531) *Clasificare Viena: 030906; 030907; 270503; 290115;*
- (591) Culori revendicate: negru, auriu, gri, roșu, alb, verde
- (511) *Produse și/sau servicii grupate pe clase:*
- 28 Articole de pescuit (necuprinse în alte clase).



- (210) **M 2008 09884** (111) **098535**
- (151) 12.11.2008
- (732) **DONG FLORENTINA**, Șos. Pantelimon nr. 367, bl. A3, sc. 2, ap. 53, sector 2, BUCUREȘTI ROMANIA

(540)



CARBOMAXX

- (531) *Clasificare Viena: 270502; 270515; 290113;*
- (591) Culori revendicate: galben, alb, gri
- (511) *Produse și/sau servicii grupate pe clase:*
- 28 Articole de pescuit (necuprinse în alte clase).



- (210) **M 2008 09885** (111) **098536**
- (151) 12.11.2008
- (732) **DONG FLORENTINA**, Șos. Pantelimon nr. 367, bl. A3, sc. 2, ap. 53, sector 2, **, BUCUREȘTI ROMANIA

(540)



HAKUYODOLINGER

- (531) *Clasificare Viena: 030906; 030910; 290113;*

(591) Culori revendicate: negru, gri, roșu, așbastru

(511) *Produse și/sau servicii grupate pe clase:*

28 Articole de pescuit (necuprinse în alte clase).



(210) **M 2008 09886** (111) **098537**

(151) 12.11.2008

(732) **DONG FLORENTINA**, Șos. Pantelimon nr. 367, bl. A3, sc. 2, ap. 53, sector 2, BUCUREȘTI ROMANIA

(540)

SIMAGO
new generation hooks

SIMAGO NEW GENERATION HOOKS

(531) *Clasificare Viena:* 260106; 270509; 270510;

(591) Culori revendicate: roșu, orange, negru

(511) *Produse și/sau servicii grupate pe clase:*

28 Articole de pescuit (necuprinse în alte clase).



(210) **M 2008 09887** (111) **098538**

(151) 12.11.2008

(732) **DONG FLORENTINA**, Șos. Pantelimon nr. 367, bl. A3, sc. 2, ap. 53, sector 2, BUCUREȘTI ROMANIA

(540)

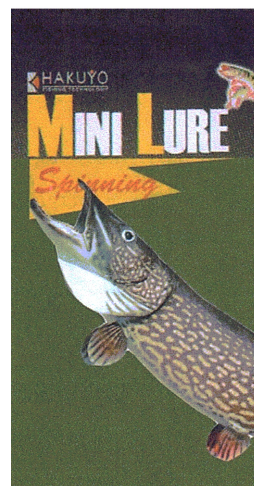

HAKUYO MINI LURE SPINNING

(531) *Clasificare Viena:* 030905; 030908; 270515; 290115;

(591) Culori revendicate: negru, verde, galben, alb, roșu, gri

(511) *Produse și/sau servicii grupate pe clase:*

28 Articole de pescuit (necuprinse în alte clase).



(210) **M 2008 09928** (111) **098539**

(151) 13.11.2008

(732) **SC TREND LINK SRL**, Str. Cireșilor nr. 2, parter, ap. 1, sector 3, BUCUREȘTI ROMANIA

(540)



TRENDLINK

(531) *Clasificare Viena*: 260409; 270507; 290113;

(591) Culori revendicate: albastru, roșu deschis, alb

(511) *Produse și/sau servicii grupate pe clase*:

42 Servicii științifice și tehnologice, precum și servicii de cercetare și de creație referitoare la acestea; servicii de analiză și de cercetare industrială; crearea și dezvoltarea calculatoarelor și a programelor de calculator.

45 Servicii juridice.



(210) **M 2008 09933** (111) **098540**

(151) 13.11.2008

(732) **DRAGHICI DAMIAN**, Șos. Nicolae Titulescu nr. 1, bl. A7, sc. B, et. 3, ap. 36, sector 1, **, BUCUREȘTI ROMANIA

(540)

DESCHIDE-TI INIMA-THE JOURNEY GOES ON

(511) *Produse și/sau servicii grupate pe clase*:

15 Instrumente muzicale.

35 Publicitate; gestiunea afacerilor comerciale; administrație comercială; lucrări de birou.

41 Educație; instruire; divertisment; activități sportive și culturale.

45 Servicii juridice, servicii de siguranță pentru protejarea bunurilor și indivizilor, servicii personale și sociale oferite de către terți, destinate să satisfacă nevoile indivizilor.



Nr.2

27 februarie 2009

Directia-Redactia-Administratia

OFICIUL DE STAT PENTRU

INVENTII SI MARCI

Str. Ion Ghica nr.5, sect.3
telefon:3151965; 3151964;
3145964; 3145965; 3145966;
3149256;

fax: 401 312 38 19

e-mail:office@osim.ro
BUCURESTI- ROMANIA

I.S.S.N. 1841- 9917

CUPRINS VOLUMUL II

I. CAPITOL MĂRCI:

2. Tabel cu mărcile înregistrate:

-în ordinea nr. de depozit.....	381
-în ordinea nr.de marcă.....	429
-în ordinea alfabetică numai pentru mărcile verbale și combinate.....	437
-in ordinea alfabetica a numelui titularului.....	451
-lista mărcilor înregistrate pe clase NISA.....	475
3. Modificări și transmiteri de drepturi conf.art.34,39 legea 84/98 si a Regulei 24, 26 din HG 833/98.....	511
4. Lista mărcilor reînnoite conf. art.32 legea 84/98.....	561
5. Erate.....	577
6.Tabel cuprinzand retragerea sau limitarea la cerere.....	581
7.Decizii ale comisiei de examinare opozitii conf art. 25 din legea 84/98(marci respinse).....	589
8.Hotariri ale comisiei de examinare cf.art.23 din legea 84/98(marci modificate.....	593
9.Hotariri ale comisiei de reexaminare cf.art.80./legea 84/98(marci respinse).....	605
10.Hotariri ale comisiei de reexaminare cf.art.80./legea 84/98 (mărci modificate).....	609
11.Sentinte ale instantelor judecatoresti cf.art.45 din legea 84/1998.....	635
12.Sentinte ale instantelor judecatoresti cf.art.81/alin.3 din legea 84/1998.....	-
13.Capitol privind eliberari certificate Dispozitia de serviciu nr.87.....	639
14.Tabel cuprinzând mărcile care expiră până la data de 1.06.2009 - 30.06.2009 și urmează a fi reînnoite.....	649.
15. Regulamente mărci colective și de certificare.....	643.
16.Lista agențiilor specializate în proprietate industrială.....	663
17. Lista consilierilor în proprietate industrială.....	685
18. Lista centrelor regionale.....	713
19. Ordine ale Directorului general al OSIM; instrucțiuni de serviciu; dispoziții; anunțuri;	717

2. Tabele conținând mărcile publicate în ordinea:

- numărului de depozit**
- numărului de marcă**
- alfabetică a denumirii mărcii**
- alfabetică a numelui titularului**
- lista măcilor înregistrate pe clase NISA**

**Mărci publicate în BOPI nr 2/2009
(în ordinea numărului de depozit)**

Nr. Crt	Nr. Depozit	Data Depozit	Nr. Marcă	Titular	Denumire Marcă	Clase Nisa	pag
(0)	(210)	(151)	(111)	(732)	(540)	(511)	
1	M 2003 07545	15.12.2003	098384	SC DEDEMAN SRL	PAPI MARKET	30 31 32 33 35	13
2	M 2005 07168	27.06.2005	098875	PARCUL NATURAL VANATORI NEAMT	BISON LAND	6 29	13
3	M 2005 08335	01.08.2005	098257	SC CITY STEP SRL	CS CITY STEP MAKE IT YOUR PASSION	3 14 16 18 25 26 35 39 41 42 43	14
4	M 2005 10211	29.09.2005	098876	SC COLMEF ROMANIA SRL	COLMEF	1 2 35	15
5	M 2006 01699	21.02.2006	098229	SC FOREX SA	FOREX	40	15
6	M 2006 07531	04.07.2006	098559	YAHOO ! INC	Y !	9 35 38 41 42	16
7	M 2006 08372	24.07.2006	098853	SC SOLARIS PLANT SRL	SOLARIS PLANT	5	16
8	M 2006 09206	15.08.2006	098282	SAHA TARIM URUNLERI ITHALAT IHRACAT LIMITED SIRKETI	DEFNE	30 32	17
9	M 2006 09516	22.08.2006	098416	SAHA TARIM URUNLERI ITHALAT IHRACAT LIMITED ŞIRKETI	DEFNE	30	17
10	M 2006 10117	07.09.2006	098258	SHEFA FRANCHISES, LTD C/O GREENBERG TRAURIG, P.A.	AROMA ESPRESSO BAR	30 32 35	18
11	M 2006 10446	18.09.2006	098209	SC EXPRESS FINANCE - INSTITUȚIE FINANCIARĂ NEBANCARĂ SA	IFN EXPRESS FINANCE	36	18
12	M 2006 10795	26.09.2006	098243	SC MEGA PRESS FM SRL	PIAȚA DE MARAMUREȘ	28	18
13	M 2006 11817	24.10.2006	098369	SC FLORELIA PROD COMIMPEX SRL	BIHOREANUL	29 30 35 39	19
14	M 2006 11876	25.10.2006	098332	SC EASY JOB INTERNATIONAL SRL	EASY JOB INTERNATIONAL	35	19
15	M 2006 12236	02.11.2006	098370	TEST PROLEMN IMPEX SRL	METEORA	6 19	20
16	M 2006 12239	02.11.2006	098371	TEST PROLEMN IMPEX SRL	GALATHEA	6 19	20
17	M 2006 12875	15.11.2006	098019	SC KUBO ICE CREAM COMPANY SRL	ROCHER AMICII	30	20
18	M 2006 12898	16.11.2006	098869	SC MARK PHARMACEUTICS SRL	VITADIAB	5	21

BULETINUL OFICIAL DE PROPRIETATE INDUSTRIALĂ - Secțiunea Mărci nr. 2/2009

Nr. Crt	Nr. Depozit	Data Depozit	Nr. Marcă	Titular	Denumire Marcă	Clase Nisa	pag
(0)	(210)	(151)	(111)	(732)	(540)	(511)	
19	M 2006 13638	15.01.2007	098518	SC ALEXA TRADING SRL	AUX CLIMA SPONSORUL OFICIAL AL CONFORTULUI TERMIC	9 35	21
20	M 2006 14475	29.12.2006	098372	SOLEN CIKOLATA GIDA SANAYI VE TICARET ANOMIM SIRKETI	ŞOLEN TWINGO	30	21
21	M 2007 01028	01.02.2007	098288	SC ELAN CONSULTING COMP SRL	MAX & TAX ELAN CONSULTING	43	22
22	M 2007 01648	15.02.2007	098170	SC PEGASUS COURIER SRL	PEGASUS	39 45	22
23	M 2007 01847	21.02.2007	098423	SC CENTRAL POINT LINE SRL	GOURMET CHINESE FOOD PANDA	29 30 31	23
24	M 2007 02267	01.03.2007	098353	SC ELCOMID COMPANY SRL	PRENATAL FASHION	25 35	23
25	M 2007 03014	19.03.2007	097987	SC ATLAS CORPORATION SRL	APLA - RECOMANDARE A EXPERTILOR	1 2 9 17 19 35 40	23
26	M 2007 03273	26.03.2007	098552	THE COCA-COLA COMPANY	FANTA TWILIGHT	32	24
27	M 2007 03594	03.04.2007	098452	SC CASTEL DISTRIBUTION SRL	ETK	9 35 38 42	25
28	M 2007 04069	19.04.2007	098424	INTER ON LINE TRADING GROUP INC.	ALKA HOME CAKE	30 35 39	25
29	M 2007 04861	15.05.2007	098479	SC AGRICOLA STIRBEY SRL	STIRBEY	43	26
30	M 2007 07129	19.07.2007	098354	SC RINGIER ROMANIA SRL	XXXX FRANCIZE DE TOP DIN ROMANIA	9 16 36 41	26
31	M 2007 07214	24.07.2007	098230	GEORGIA - PACIFIC CONSUMER PRODUCTS LP		16	27
32	M 2007 07598	03.08.2007	098259	WILLIAMS DAVID MAURICE	POKET POWER	16 35 38 41	27
33	M 2007 07599	03.08.2007	098231	WILLIAMS DAVID MAURICE	POKET TV MOBILE MARKETING	16 35 38 41	28
34	M 2007 07600	03.08.2007	098232	WILLIAMS DAVID MAURICE	POKET TV	16 35 38 41	28
35	M 2007 07705	08.08.2007	098935	ASOCIATIA JUDETEANA DE FOTBAL MURES	ASOCIATIA JUDEȚEANĂ DE FOTBAL MUREȘ	41	29

BULETINUL OFICIAL DE PROPRIETATE INDUSTRIALĂ - Secțiunea Mărci nr. 2/2009

Nr. Crt	Nr. Depozit	Data Depozit	Nr. Marcă	Titular	Denumire Marcă	Clase Nisa	pag
(0)	(210)	(151)	(111)	(732)	(540)	(511)	
36	M 2007 08087	22.08.2007	098298	SC MC PROTECT SRL	MC PROTECT	38 39 41 45	30
37	M 2007 08550	11.09.2007	098425	SC ANTENA 3 SA	NEWS TO WEB	16 28 37 39 41	30
38	M 2007 08551	11.09.2007	098426	SC ANTENA 3 SA	NEWS 2 WEB	16 28 37 39 41	30
39	M 2007 08571	26.10.2006	098321	SC MEDIPLUS EXIM SRL	MEDIPLUS	36	31
40	M 2007 08756	19.09.2007	098343	SC PRO GRANIT TRADING SRL	PRO GRANIT	9 18 20 28 35 39	31
41	M 2007 08800	20.09.2007	098427	SC ROATANEL SRL	CENTRUL ZONAL DE ANVELOPE ROATANEL SIGUR... RAPID...EFICIEN T...	35	32
42	M 2007 09406	11.10.2007	098333	SC D & A COM SRL	STEF	9 16 35 38 40 41	32
43	M 2007 09420	11.10.2007	098822	SC TBI LEASING IFN SA	TBI LEASING A TBIF COMPANY	35 36	33
44	M 2007 09421	11.10.2007	098823	SC TBI FLEET MANAGEMENT SA	TBI FLEET MANAGEMENT A TBIF COMPANY	35 36	33
45	M 2007 10607	16.11.2007	098520	ASOCIATIA CLUB SI NOI PUTEM REUSI TARGU MURES	GRĂDINA RAIULUI	16 28 29 30 31 32 41 43 44 45	34
46	M 2007 10711	21.11.2007	098428	SC PRODALCOM SA	EAGLE DESIGN	6 17 19 20 35	35
47	M 2007 10835	23.11.2007	098344	SC TRD-TNUVA ROMANIA DAIRIES SRL	CAPSUNA DELICIOASA	29	35
48	M 2007 10932	27.11.2007	097950	TONI TRADING COMPANY SA	TONI SHEARLING, LEATHER & FUR	25	36
49	M 2007 10994	29.11.2007	098198	CALIN DIACONU	DECOMANIA	16 35 38 41 42	36
50	M 2007 11242	07.12.2007	098289	SC ANCHOR GRUP SA	OFFICE CARD	9	36
51	M 2007 11243	07.12.2007	098290	SC ANCHOR GRUP SA	OFFICE CARD	9	37
52	M 2007 11401	11.12.2007	098393	SC VINCON VRANCEA SA	DOI COCOSI	35	37
53	M 2007 11487	13.12.2007	098260	WILLIAMS DAVID MAURICE	POKET TV ON STAGE	16 35 38 41	37

BULETINUL OFICIAL DE PROPRIETATE INDUSTRIALĂ - Secțiunea Mărci nr. 2/2009

Nr. Crt	Nr. Depozit	Data Depozit	Nr. Marcă	Titular	Denumire Marcă	Clase Nisa	pag
(0)	(210)	(151)	(111)	(732)	(540)	(511)	
54	M 2007 11617	18.12.2007	098345	SC ANAMCARA MEDIA GROUP SRL	BILLION EURO CLUB FINANCIAL AWARDS FOR EXCELLENCE	9 16 35 41	38
55	M 2007 11811	21.12.2007	098233	RĂZVAN MARIAN DOBRE	GLAMOUR FLOORS MAKES YOUR BUSINESS FLOORISH	27 35 37	38
56	M 2007 11865	28.12.2007	098927	NICOLAU VALENTIN	PREMIILE SMART	35 38 39	39
57	M 2008 00388	18.01.2008	098480	SC ASIGURAREA ROMANEASCA ASIROM SA	ASIROM VIENNA INSURANCE GROUP	36	39
58	M 2008 00439	21.01.2008	098453	SC BAZAR PRODUCTION SRL	FWD	16 35	39
59	M 2008 00493	22.01.2008	098884	SC PARIS COLLECTION IMPEX SRL	MAGNIFICY	1	40
60	M 2008 00547	23.01.2008	098302	ATTILA IULIU WEINBERGER GRADISTEANU VASILE	INTERZIS FM	9 28 35 38 41	40
61	M 2008 00741	29.01.2008	098847	SC ALFACENTRUM SRL	CARAT	30 32	40
62	M 2008 00742	29.01.2008	098848	SC ALFACENTRUM SRL	RITTERBURG	32	41
63	M 2008 00784	30.01.2008	098824	SC INFINIT CREDIT SRL	INFINIT CREDIT SURSA TA DE BANI	36	41
64	M 2008 01191	12.02.2008	098429	CORPORATE DYNAMICS INTERNATIONAL SRL	CORPORATE DYNAMICS INTERNATIONAL PROFESSIONAL TRAINERS AND CONSULTANTS	41 42	41
65	M 2008 01267	13.02.2008	098128	SC SARCOM SRL	CORAL SARCOM	1 2 16 35 39	42
66	M 2008 01370	15.02.2008	098346	SC SBS BROADCASTING MEDIA SRL	MS MEGASTAR	16 38 41	42
67	M 2008 01389	15.02.2008	098261	SC RELADA COMEXIM SRL	RELADA	35 38 41	43
68	M 2008 01394	15.02.2008	098115	BERLIN CHEMIE AG	REVITELLE	5	43

BULETINUL OFICIAL DE PROPRIETATE INDUSTRIALĂ - Secțiunea Mărci nr. 2/2009

Nr. Crt	Nr. Depozit	Data Depozit	Nr. Marcă	Titular	Denumire Marcă	Clase Nisa	pag
(0)	(210)	(151)	(111)	(732)	(540)	(511)	
69	M 2008 01781	26.02.2008	098394	SC FRONTIER SRL	FRONTIER INTERNATIONAL GROUP	37 39	44
70	M 2008 01792	26.02.2008	098191	SC TRD TNUVA ROMANIA DAIRIES SRL	DELICIOS DIN LAPTE PROASPAT, SANATOS	29	44
71	M 2008 01815	27.02.2008	098129	SC ACTIV SYS MEDICAL SRL	ANNE'S	35 42 44	44
72	M 2008 01857	27.02.2008	098192	LEITZ GMBH & CO.KG	LEITZ	7 9 37	45
73	M 2008 01899	28.02.2008	098849	SC MILCA SRL	TORUM	19 24	45
74	M 2008 02160	07.03.2008	098417	WOODCOTE ROMANIA SRL	WOODCOTE FORȚA PARTENERIATU LUI	35 37 39	45
75	M 2008 02235	10.03.2008	098245	AUGUSTIN RUSSU	PRIMUS MICROGRANUL AR	1 17 19 35	46
76	M 2008 02236	10.03.2008	098246	AUGUSTIN RUSSU	PRIMUS MICROGRANUL AR	1 17 19 35	46
77	M 2008 02244	10.03.2008	098494	SC POWER ONE SECURITY SRL	POWER ONE SECURITY	37 38 39	47
78	M 2008 02249	11.03.2008	098108	SC REGINA GRIMPEX SRL	VICO BUCĂȚĂRIA MAGICĂ	29 30 39 43	47
79	M 2008 02250	11.03.2008	098109	SC REGINA GRIMPEX SRL	VICO QUALITY FOOD	29 30 39 43	48
80	M 2008 02251	11.03.2008	098110	SC REGINA GRIMPEX SRL	VICO	29 30 31 33 34 39 43	48
81	M 2008 02272	11.03.2008	098262	EUROLOGIC SRL	EUROLOGIC YOUR CREDIT PARTNER	36	49
82	M 2008 02473	18.03.2008	098871	SC CLUBMAMI.RO SRL	PENTRUMAMICI. RO PRIMUL CLUB PENTRU MĂMICI	35 42 45	49
83	M 2008 02489	18.03.2008	098877	SC SERSTILL SRL	CASA BLANCA	6 11 21 35	50
84	M 2008 02547	19.03.2008	098495	IONITA IONUT VASILACHE DANIELA	SAMATAX	39	50
85	M 2008 02747	24.03.2008	098263	SC MAGELLAN SRL	TIM	35 40	51

BULETINUL OFICIAL DE PROPRIETATE INDUSTRIALĂ - Secțiunea Mărci nr. 2/2009

Nr. Crt	Nr. Depozit	Data Depozit	Nr. Marcă	Titular	Denumire Marcă	Clase Nisa	pag
(0)	(210)	(151)	(111)	(732)	(540)	(511)	
86	M 2008 02748	25.03.2008	098880	SC REWE ROMANIA SRL	CARIBE	29 30 31	51
87	M 2008 02784	25.03.2008	098347	CRANGUS VALERIU	LA TORTILLA MEXICAN FRESH FOOD	43	51
88	M 2008 02799	25.03.2008	098496	SANDA AURORA VOICU	SAV	41	52
89	M 2008 02853	27.03.2008	098881	SC GREEN DREAMS SRL	FLOWER POWER	35	52
90	M 2008 02970	28.03.2008	098322	MANAILA BOGDAN NICOLAE	YUPPIE	9 35 38 41 42 45	52
91	M 2008 03058	01.04.2008	098107	BUDIS SANDRA MARILYN ANDREEA	RADIO - ONG.RO	16 35 38 41	57
92	M 2008 03072	02.04.2008	098130	SC OPTILINE SRL	OPTILINE	35	57
93	M 2008 03083	02.04.2008	098454	SC AUTHENTIC SPIRIT SRL	MOTORBIKE	37	57
94	M 2008 03108	02.04.2008	097988	SC BMF PHARM SRL	CARDIOFAR	5	58
95	M 2008 03119	03.04.2008	098283	SC ECSTATIC SRL	D STORE	35	58
96	M 2008 03122	03.04.2008	098336	SC VRANCART SA	IZEKA	16	58
97	M 2008 03174	07.04.2008	098430	SC MERT SA	REGINA	1 11 19 35	59
98	M 2008 03207	08.04.2008	097914	SC INTERACT BUSINESS COMMUNICATIONS SRL	INTERACT BUSINESS COMMUNICATIO NS	9 16 41	59
99	M 2008 03214	08.04.2008	098284	SC GIL CAFE EXPRES SRL	ESENZZA CAFE JAKOBS	30	60
100	M 2008 03215	08.04.2008	098095	SC EDITURA GAMA SRL	GAMA	16 41	60
101	M 2008 03232	08.04.2008	098116	SC RADIO XXI SRL	VEDETA TZAC-PAC	9 16 35 38 39 40 41 42 45	61
102	M 2008 03235	09.04.2008	098545	SC COM NICO SERV SRL	NICO COM NICO SERV	35 36 37	62
103	M 2008 03238	09.04.2008	098546	SC COM NICO SERV SRL	NICO MAINTENANCE	37	63
104	M 2008 03244	09.04.2008	098408	SC RH INTERIOR SRL	RH INTERIOR	20 37	63
105	M 2008 03245	09.04.2008	098409	SC RH CONSTRUCT SRL	RH CONSTRUCT	20 37	64

BULETINUL OFICIAL DE PROPRIETATE INDUSTRIALĂ - Secțiunea Mărci nr. 2/2009

Nr. Crt	Nr. Depozit	Data Depozit	Nr. Marcă	Titular	Denumire Marcă	Clase Nisa	pag
(0)	(210)	(151)	(111)	(732)	(540)	(511)	
106	M 2008 03309	10.04.2008	097915	SC D-TOYS SRL	ALICE	28	64
107	M 2008 03351	11.04.2008	098264	SC MERCH AUTO SRL	MERCH AUTO	35 38 40	64
108	M 2008 03355	11.04.2008	098481	SC PUBLITZ MEDIA SRL	MAGICARD	35	65
109	M 2008 03366	11.04.2008	098885	SC EN VOGUE SRL	EN VOGUE BEAUTE TOUJOURS	43 44	65
110	M 2008 03369	11.04.2008	098078	ARNOLDO MONDADORI EDITORE S.p.A.	GRAZIA	9 16 38 41	66
111	M 2008 03373	11.04.2008	098265	SC ARDENT MEDIA SRL	HARMONY MAGAZINE	42	67
112	M 2008 03383	14.04.2008	098266	SC NET PROMO SRL	TOTUL DESPRE CASĂ	38	67
113	M 2008 03390	14.04.2008	098291	SC WAVE PHARMA SRL	PROCOR	5 35	67
114	M 2008 03430	14.04.2008	098482	BACIULESCU IOAN	ROMAXA FINANCE	36	68
115	M 2008 03459	15.04.2008	098171	SC WEST MEAT SRL	POMO D'ORO	43	68
116	M 2008 03460	15.04.2008	098172	SC CONSTRUCTIM SA	ARMANOS	19 20	68
117	M 2008 03550	16.04.2008	098285	SC COZA MEDIA SRL	ORIZONT TV FĂRĂ LIMITE	35 38 41	69
118	M 2008 03597	17.04.2008	098173	SC AVERSA SA	AVERSA ACV-D	7	69
119	M 2008 03604	17.04.2008	098174	SC AVERSA SA	AVERSA MIL	7	69
120	M 2008 03607	17.04.2008	098175	SC AVERSA SA	AVERSA SADU	7	70
121	M 2008 03608	17.04.2008	098176	SC AVERSA SA	AVERSA TC	7	70
122	M 2008 03660	17.04.2008	098303	SC BANCA TRANSILVANIA SA	BT SCONTARE 100%	36	70
123	M 2008 03661	17.04.2008	098304	SC BANCA TRANSILVANIA SA	BT PRIMUL CREDIT PENTRU IMM-URI	36	71
124	M 2008 03665	17.04.2008	097989	SC M.C. SERV TOUR SRL	SANTEFARM SANATATEA PE CARE O MERITI !	35 44	71
125	M 2008 03687	18.04.2008	098199	SC ABV INVEST SRL	JUPĂNU'	33 35	72

BULETINUL OFICIAL DE PROPRIETATE INDUSTRIALĂ - Secțiunea Mărci nr. 2/2009

Nr. Crt	Nr. Depozit	Data Depozit	Nr. Marcă	Titular	Denumire Marcă	Clase Nisa	pag
(0)	(210)	(151)	(111)	(732)	(540)	(511)	
126	M 2008 03688	18.04.2008	098144	SC ABV INVEST SRL	CASA DE VINURI IASI	33 35	72
127	M 2008 03698	18.04.2008	098825	FLUXINTERNET SRL	NO ADS	35 42	73
128	M 2008 03701	18.04.2008	098410	BARRESI GIOVANNI BATTISTA	CRAZY PIZZA	43	73
129	M 2008 03738	21.04.2008	098267	SC SPIROCA SA	SPIROCA	6 19	74
130	M 2008 03773	21.04.2008	098826	SC IBIZA SRL	PIZZA IBIZA HOT DELIVERY	43 45	74
131	M 2008 03808	22.04.2008	098337	SC PROENERG SA	MASALTA	7 9 12	74
132	M 2008 03809	22.04.2008	098373	SC PROENERG SA	KIPOR	7 9 12	75
133	M 2008 03838	23.04.2008	098483	SC HOTEL RICHMOND SRL	RICHMOND HOTEL	43	75
134	M 2008 03896	24.04.2008	098832	SC DANADRIA INTERNATIONAL SRL	MINOU	28	75
135	M 2008 03897	24.04.2008	098827	STRATAKIS KONSTANTINOS	SBS STEP BY STEP	36	76
136	M 2008 03948	29.04.2008	098828	THE PROCTER & GAMBLE COMPANY	CREME DELICE	3	76
137	M 2008 03957	29.04.2008	097990	RADIO XXI	REQUEST 629 REQUEST SIX TO NINE	9 16 35 38 39 40 41 42 45	76
138	M 2008 03958	29.04.2008	097991	RADIO XXI	20 VIBES	9 16 35 38 39 40 41 42 45	78
139	M 2008 03996	30.04.2008	097916	SC SIVECO ROMANIA SA	SIVADOC	9 16 35 37 38 41 42	80
140	M 2008 04005	30.04.2008	098395	SC GALMOPAN SA	ŞARADE	29 30	80
141	M 2008 04051	05.05.2008	097917	SC ALNIZE SRL	VEVERITA POFTICIOASA V	30	81
142	M 2008 04067	06.05.2008	098829	SC WAVE PHARMA SRL	ENDOLEX	5 35	81
143	M 2008 04079	06.05.2008	098364	EYEDEAL MEDIA SRL	FOTBAL PE PLAJA	41	81
144	M 2008 04084	07.05.2008	098234	SC ACAJU SRL	ACAJU MOBILIER MODULAR CONFIGUREZI RECONFIGUREZI I COMPLETEZI	20 35	82

BULETINUL OFICIAL DE PROPRIETATE INDUSTRIALĂ - Secțiunea Mărci nr. 2/2009

Nr. Crt	Nr. Depozit	Data Depozit	Nr. Marcă	Titular	Denumire Marcă	Clase Nisa	pag
(0)	(210)	(151)	(111)	(732)	(540)	(511)	
145	M 2008 04089	07.05.2008	098301	SC CEZAR CONNAISSEUR SRL	VINUL.RO	16	82
146	M 2008 04094	07.05.2008	098936	SC HAGIMEX SRL	HAGI GOLD	14 35	83
147	M 2008 04123	07.05.2008	098348	SC AUTO EURO PARTNER SRL	AUTO EURO PARTNER	12	83
148	M 2008 04137	08.05.2008	098917	SC CONVERGENT MEDIA SA	EURO GOOOL	9 16 28 35 37 38 39 41 42	84
149	M 2008 04143	08.05.2008	097918	DANIEL VOICU	CHIC APARTMENTS	35 36 37 39	84
150	M 2008 04147	08.05.2008	098268	SC CASA REAL ESTATE SRL	STIL DE VIAȚĂ	19 35 36 42 44	85
151	M 2008 04162	08.05.2008	097992	SC BUCHAREST ARENA SA	ARENA BUCUREȘTILOR	16 29 30 35 41 42 43 45	85
152	M 2008 04164	08.05.2008	097993	MIRON SILVIU	SILVIAN	30 35 41 43	86
153	M 2008 04192	09.05.2008	098269	SC MEDIA TEN PRODUCTIONS SRL	PLUS SV UN PLUS PENTRU BUCOVINA	35 38	86
154	M 2008 04194	09.05.2008	098270	SC MEDIA TEN PRODUCTIONS SRL	MEDIA TEN PRODUCTIONS	35 38	87
155	M 2008 04203	09.05.2008	098937	SC BIOFARM SA	ANGHIROLEM	5	87
156	M 2008 04224	09.05.2008	098553	SC BIOFARM SA	VITAMINA A! PRIMA VITAMINĂ PENTRU SĂNĂTATE	5	87
157	M 2008 04233	09.05.2008	098396	BIRLEAN DRAGOMIR	AGENTIA ANCUTA IMOBILIARE	36 37 39 44	87
158	M 2008 04240	09.05.2008	097994	MORARU MARIN	MAREX	1 2 3 4 5 6 7 8 9 10 11 12 13 14 15 17 18 19 20 21 22 23 24 25 26 27 28 29 30 31 32 33 34 35 37 38 39 40 41 42 43 44 45	88
159	M 2008 04254	12.05.2008	098585	SC STIGUARD SRL	SITIGUARD	45	90
160	M 2008 04289	12.05.2008	097995	CLAUDIU POPA LAURIAN POPA	SMART PRINTING	35 39	91

BULETINUL OFICIAL DE PROPRIETATE INDUSTRIALĂ - Secțiunea Mărci nr. 2/2009

Nr. Crt	Nr. Depozit	Data Depozit	Nr. Marcă	Titular	Denumire Marcă	Clase Nisa	pag
(0)	(210)	(151)	(111)	(732)	(540)	(511)	
161	M 2008 04291	12.05.2008	098011	CLAUDIU POPA LAURIAN POPA	SMART CORPORATION	35 36 39 41 42	91
162	M 2008 04293	12.05.2008	098569	CLAUDIU POPA LAURIAN POPA RAUL DUMITRU	RED CARPET FILM	35 39	92
163	M 2008 04329	13.05.2008	098338	SC FABRYO CORPORATION SRL	SAVANA LOTUS EFECT	2 35 41	92
164	M 2008 04339	14.05.2008	098299	PIRVU VALENTIN GABRIEL	WWW.REZERVA RIHOTEL.RO	35 38 39 43	93
165	M 2008 04373	14.05.2008	098577	SC GROUP SPORT PUBLISHER NET SRL	TRICOLORI	9 16 28 37 38 39	93
166	M 2008 04383	14.05.2008	098397	SC INTERSTAR CHIM SA	AROXOL	5	94
167	M 2008 04409	14.05.2008	097996	SC FUCHS CONDIMENTE RO SRL	VIN FIERT QUICK	29 30	94
168	M 2008 04410	14.05.2008	098374	CONSTANTIN ZAMORA	APAL	37 38 42	94
169	M 2008 04480	16.05.2008	098145	BACANU PETRE	EXPLICIT	16 35 41	95
170	M 2008 04481	16.05.2008	098146	BACANU PETRE	INTERESUL	16 35 41	95
171	M 2008 04497	16.05.2008	098578	PETRE LUMINITA DOINA	VERONICA	16 28	96
172	M 2008 04498	16.05.2008	098579	PETRE LUMINITA DOINA	VERONICA SE INTOARCE	16 28	96
173	M 2008 04505	16.05.2008	098920	SC CAMINA TRUST SRL	TOP TV	28 35 37 38 41 42	96
174	M 2008 04517	19.05.2008	097919	SC PRISUM INTERNATIONAL TRADING CO SRL	PRISUM	3 5 35	96
175	M 2008 04522	19.05.2008	097945	SC ALLEY PROMOTION & DESIGN AGENCY SRL	ALLEY PROMOTION & DESIGN AGENCY	35	97
176	M 2008 04523	19.05.2008	098918	VEZETEU IONICA SIMONA	CREDIA	35 41	97
177	M 2008 04525	19.05.2008	098271	SC ADAMS VISION SRL	BREAST	5	98
178	M 2008 04540	19.05.2008	098204	GUNSAN ELEKTRIK MALZEMELERI SANAYI VE TICARET LIMITED SIRKETI	GUNSAN	9	98
179	M 2008 04556	20.05.2008	098272	RAI EOOD	REPLAY	40	99

BULETINUL OFICIAL DE PROPRIETATE INDUSTRIALĂ - Secțiunea Mărci nr. 2/2009

Nr. Crt	Nr. Depozit	Data Depozit	Nr. Marcă	Titular	Denumire Marcă	Clase Nisa	pag
(0)	(210)	(151)	(111)	(732)	(540)	(511)	
180	M 2008 04570	20.05.2008	097997	SC ADEVARUL SA	HAI-HUI PRIN ORASELE LUMII	9 16 35 38 39 40 41 42	99
181	M 2008 04587	21.05.2008	098921	SC NBG LEASING IFN S.A.	SARI PEȘTE APROBĂRI	36	100
182	M 2008 04606	21.05.2008	098411	SC AXX ROM SRL	AXX-ROM CURAT CA LACRIMA	37	101
183	M 2008 04620	21.05.2008	098286	SC UNIBRAND SRL	UNIGLASS	3 35	101
184	M 2008 04621	21.05.2008	098287	SC UNIBRAND SRL	UNISAN	3 35	101
185	M 2008 04627	21.05.2008	098012	SC UNIBRAND SRL	UNIFIBRE	3 35	102
186	M 2008 04634	21.05.2008	098131	GOODBABY CHILD PRODUCTS CO., LTD.	MAMA'S GOODBABY	3 10 12 16 20 24 25	102
187	M 2008 04648	22.05.2008	097998	SC SMART TEX TRADING SRL	SMART TEX	23 24 25	104
188	M 2008 04671	23.05.2008	098235	SC GEDEON RICHTER FARMACIA SA	FARMACIA RICHTER	5 10 32 44	104
189	M 2008 04677	23.05.2008	098922	SC OVIDIUS MERCADO SRL	CRAMA VERDE DE BABADAG	33	105
190	M 2008 04678	23.05.2008	098878	SC FRONTAL SRL	FRONTAL PIESE AUTO IMPORT & SERVICE	39	105
191	M 2008 04686	23.05.2008	098177	SC LAND DEVELOPMENT PROIECT SRL	MILITARI SHOPPING	25 35 36 41 42	106
192	M 2008 04706	26.05.2008	098273	SC JON RENT INVEST SRL	JON	36	106
193	M 2008 04718	26.05.2008	098200	SC CARDINAL SECURITI SRL	CARDINAL SECURITI	39 45	107
194	M 2008 04721	26.05.2008	098247	SC TRUST EUROTHERM SRL	TRUST EURO THERM SPECIALISTUL TAU IN SOLUTII H.V.A.C.	11 17 19 35 37 39 41	107
195	M 2008 04791	28.05.2008	098079	SC BROSCH & CO MARKETING SRL	CRYSTAL-FASHI ON	14 25	108
196	M 2008 04830	28.05.2008	098886	NICOLAI BOGDAN CIHODARU	CARTIERUL REGELE CAROL I MAI PRESUS DE ORAS	6 19 35 36 37 41 42	108
197	M 2008 04847	29.05.2008	098236	GROUP SECURITY GM SRL	GRUP SECURITY GM	45	109

BULETINUL OFICIAL DE PROPRIETATE INDUSTRIALĂ - Secțiunea Mărci nr. 2/2009

Nr. Crt	Nr. Depozit	Data Depozit	Nr. Marcă	Titular	Denumire Marcă	Clase Nisa	pag
(0)	(210)	(151)	(111)	(732)	(540)	(511)	
198	M 2008 04858	29.05.2008	098248	SC CDI CLASS VOYAGE HOLDING SRL	CDI	39 41	109
199	M 2008 04862	29.05.2008	098836	ON AIR STUDIO SRL	ZÂNA NORILOR	25 28 38 42	110
200	M 2008 04881	30.05.2008	098132	SC SBS BROADCASTING MEDIA SRL	BASTARD	16 35 38 41 42	110
201	M 2008 04882	30.05.2008	098133	SC SBS BROADCASTING MEDIA SRL	CRAZY BASTARD	16 35 38 41 42	111
202	M 2008 04883	30.05.2008	098339	SC SBS BROADCASTING MEDIA SRL	CRAZY BASTARDS	16 35 38 41 42	112
203	M 2008 04884	30.05.2008	098340	SC SBS BROADCASTING MEDIA SRL	2 CRAZY BASTARDS	16 35 38 41 42	113
204	M 2008 04891	30.05.2008	097999	BELUPO LIJEKOVI I KOZMETIKA DD	VALSABELA	5	114
205	M 2008 04892	30.05.2008	098854	SC FOOD CONSULTING SRL	PROD RUSIANA	29 35	114
206	M 2008 04893	30.05.2008	098855	SC FOOD CONSULTING SRL	RUSIANA	29 35	115
207	M 2008 04905	02.06.2008	098111	SC SUCCES NIC COM SRL	CALITATEA NE REPREZINTA, PRETUL NE RECOMANDA!	6 19	115
208	M 2008 04907	02.06.2008	098562	SC KAROLY COMSERV SRL	KAROLY KURTOSKALACS	30 35	115
209	M 2008 04912	02.06.2008	098334	SAUCA MARIUS BOGDAN	FF FRENCH FRIES PRODUCTIONS	35	116
210	M 2008 04913	02.06.2008	098000	SC BIG JOHN HOLDINGS SRL	GADGET AUDIO STORE	9 15	116
211	M 2008 04924	02.06.2008	097951	SC YANG BIROTICA SRL	WALLMARK	11 19 27	117
212	M 2008 04967	03.06.2008	098080	DR REDDY'S LABORATORIES LTD REPREZENTANTA IN ROMANIA	KINPRIDE	5	117
213	M 2008 04970	03.06.2008	098147	DR REDDY'S LABORATORIES LTD REPREZENTANTA IN ROMANIA	ALDEMIZ	5	118

BULETINUL OFICIAL DE PROPRIETATE INDUSTRIALĂ - Secțiunea Mărci nr. 2/2009

Nr. Crt	Nr. Depozit	Data Depozit	Nr. Marcă	Titular	Denumire Marcă	Clase Nisa	pag
(0)	(210)	(151)	(111)	(732)	(540)	(511)	
214	M 2008 04979	03.06.2008	098831	ASOCIATIA MARILOR RETELE COMERCIALE DIN ROMANIA	ASOCIATIA MARILOR RETELE COMERCIALE	16 35 41 42	118
215	M 2008 04981	03.06.2008	098134	PRIMARIA MUNICIPIULUI BAIA MARE	SĂRBĂTOAREA CASTANELOR	16 35 41	119
216	M 2008 04985	04.06.2008	098135	SC STANDARD SNACKS SRL	ROZA BUCEGILOR	32	119
217	M 2008 04998	04.06.2008	098554	SC HILD MANAGEMENT SRL	PARTENER DE ÎNCREDERE PE VIAȚĂ	36	119
218	M 2008 05047	05.06.2008	098868	SC SPRINTER 2000 SA	SUPER	9 11	119
219	M 2008 05048	05.06.2008	098870	SC SPRINTER 2000 SA	EXPERT	9 11	120
220	M 2008 05050	05.06.2008	098856	SC SPRINTER 2000 SA	SPORT	9 11	120
221	M 2008 05051	05.06.2008	098887	SC SPRINTER 2000 SA	STANDARD	9 11	121
222	M 2008 05052	05.06.2008	098857	SC SPRINTER 2000 SA	SILVER	9 11	121
223	M 2008 05053	05.06.2008	098858	SC SPRINTER 2000 SA	MOTO	9 11	122
224	M 2008 05055	05.06.2008	098455	SC TREEWORKS SRL	GUSTOS	42	122
225	M 2008 05096	05.06.2008	098599	SC MCS COMMUNICATIONS SRL	SAY SPUNE CE VREI.	35 38 41	123
226	M 2008 05120	05.06.2008	098355	SC PIETA SRL	VINCITORE SPADA	18 25 35	123
227	M 2008 05122	06.06.2008	098136	SC TARIIA 94 SRL	MAXI	35 39 43	124
228	M 2008 05165	09.06.2008	098249	SC BLUE IDEA PROMOTIONS SRL	IQADS CAFE	16 35 41 42 43	124
229	M 2008 05172	09.06.2008	098250	SC EXPO FOREST SRL	EFOR	20 35	124
230	M 2008 05175	09.06.2008	098251	SC RADIUS MEDICAL SRL	RADIUSMED ADVANCED HEALTHCARE SOLUTIONS	5 10 35 36 37 39 42 44	125
231	M 2008 05180	09.06.2008	097952	SC TRANSGUARD SECURITY SRL	SECURITY	37 38 39 45	126
232	M 2008 05186	09.06.2008	098341	CADBURY ROMANIA SA		30	126

BULETINUL OFICIAL DE PROPRIETATE INDUSTRIALĂ - Secțiunea Mărci nr. 2/2009

Nr. Crt	Nr. Depozit	Data Depozit	Nr. Marcă	Titular	Denumire Marcă	Clase Nisa	pag
(0)	(210)	(151)	(111)	(732)	(540)	(511)	
233	M 2008 05263	11.06.2008	098563	SC MEDIPLUS EXIM SRL	RESPIRO	44	127
234	M 2008 05321	13.06.2008	098062	MARINESCU MARIA	SYR	3 5	127
235	M 2008 05349	16.06.2008	098274	SC PITICOT SRL	LUMEA LUI PITICOT	25 28	127
236	M 2008 05369	17.06.2008	098275	SC MLH CREATION FACTORY SRL	MARIA LUCIA HOHAN .LUXURYWEAR.	25	128
237	M 2008 05375	17.06.2008	098418	SC EXTREME P.C. SRL	BLUE SENSATION CLUB	41	128
238	M 2008 05388	17.06.2008	098375	SC OVERSEAS GROUP IMPEX SRL	LA GRANDE FAMIGLIA CIUPERCI INTREGI	29 35	128
239	M 2008 05389	17.06.2008	098376	SC OVERSEAS GROUP IMPEX SRL	LA GRANDE FAMIGLIA CIUPERCI TĂIATE	29 35	129
240	M 2008 05390	17.06.2008	098377	SC OVERSEAS GROUP IMPEX SRL	LA GRANDE FAMIGLIA TON IN SOS TOMAT	29 35	129
241	M 2008 05391	17.06.2008	098378	SC OVERSEAS GROUP IMPEX SRL	LA GRANDE FAMIGLIA MACCARONI	30 35	130
242	M 2008 05392	17.06.2008	098431	SC OVERSEAS GROUP IMPEX SRL	LA GRANDE FAMIGLIA CONCHIGLIE	30 35	130
243	M 2008 05393	17.06.2008	098432	SC OVERSEAS GROUP IMPEX SRL	LA GRANDE FAMIGLIA VINETE COAPTE	29 35 39 40	131
244	M 2008 05394	17.06.2008	098434	SC OVERSEAS GROUP IMPEX SRL	LA GRANDE FAMIGLIA ARDEI COPTI	29 35 39 40	131
245	M 2008 05395	17.06.2008	098435	SC OVERSEAS GROUP IMPEX SRL	LA GRANDE FAMIGLIA COCKTAIL DE FRUCTE	29 35 39 40	132
246	M 2008 05396	17.06.2008	098436	SC OVERSEAS GROUP IMPEX SRL	LA GRANDE FAMIGLIA PIERSICI JUMĂTĂȚI ÎN SUC PROPRIU	29 35 39 40	133

BULETINUL OFICIAL DE PROPRIETATE INDUSTRIALĂ - Secțiunea Mărci nr. 2/2009

Nr. Crt	Nr. Depozit	Data Depozit	Nr. Marcă	Titular	Denumire Marcă	Clase Nisa	pag
(0)	(210)	(151)	(111)	(732)	(540)	(511)	
247	M 2008 05397	17.06.2008	098398	SC OVERSEAS GROUP IMPEX SRL	LA GRANDE FAMIGLIA PERE JUMĂȚĂȚI ÎN SUC PROPRIU	29 35 39 40	133
248	M 2008 05400	17.06.2008	098399	SC OVERSEAS GROUP IMPEX SRL	LA GRANDE FAMIGLIA POMODORI PELATI	29 35 39 40	134
249	M 2008 05401	17.06.2008	098400	SC OVERSEAS GROUP IMPEX SRL	LA GRANDE FAMIGLIA POLPA DI POMODORO	29 35 39 40	134
250	M 2008 05402	17.06.2008	098366	SC OVERSEAS GROUP IMPEX SRL	LA GRANDE FAMIGLIA DULCEAȚĂ DE CAISE	29 35 39 40	135
251	M 2008 05403	17.06.2008	098367	SC OVERSEAS GROUP IMPEX SRL	LA GRANDE FAMIGLIA DULCEAȚĂ CU CĂPȘUNI	29 35 39 40	135
252	M 2008 05404	17.06.2008	098368	SC OVERSEAS GROUP IMPEX SRL	LA GRANDE FAMIGLIA DULCEAȚĂ DE GUTUI	29 35 39 40	136
253	M 2008 05405	17.06.2008	098497	AVRAM DECEBAL	TOSCANA	30 43	136
254	M 2008 05406	17.06.2008	098498	AVRAM DECEBAL	TOSCANA SANDWICH & SALAD BAR	30 43	137
255	M 2008 05407	17.06.2008	098499	AVRAM DECEBAL	LIVRĂRI LA TIMP TOSCANA SANDWICH & SALAD BAR	30 43	137
256	M 2008 05408	17.06.2008	098500	AVRAM DECEBAL	CASA TOSCA SPECIALITATI DE COFETARIE	43	138
257	M 2008 05412	17.06.2008	098412	SC NEDEIAS COM SRL	PROAQUAPURE	35 40	138
258	M 2008 05418	17.06.2008	098519	CRAMELE RECAS SA	COCOȘ	33	138
259	M 2008 05421	18.06.2008	097953	SC UNITED MEDIA CREATIVE SRL	HORA	41	139
260	M 2008 05435	18.06.2008	098001	SANDRU NICOLAE EMILIAN	HAZARD	41	139
261	M 2008 05451	18.06.2008	098872	CHOMARK	KIABI MODA PRETURILOR MICI	25	139

BULETINUL OFICIAL DE PROPRIETATE INDUSTRIALĂ - Secțiunea Mărci nr. 2/2009

Nr. Crt	Nr. Depozit	Data Depozit	Nr. Marcă	Titular	Denumire Marcă	Clase Nisa	pag
(0)	(210)	(151)	(111)	(732)	(540)	(511)	
262	M 2008 05471	19.06.2008	098002	SC BRIDGE CONCEPT SRL	BRIDGE CONCEPT YOUR PASS TO THE MASS	35 42	140
263	M 2008 05474	19.06.2008	098003	SC TERAPIA SA	SALVO	5 35	140
264	M 2008 05498	19.06.2008	098237	SC GEDEON RICHTER FARMACIA SA	FARMACIA RICHTER	5 10 32 44	140
265	M 2008 05517	20.06.2008	098419	SC KARSUS IDEA SRL	ORIZONTUL ZIARUL PĂȘCĂNENILOR ZIARUL ORIZONT	9 16	141
266	M 2008 05551	23.06.2008	098063	SC COMINDUSTRIAL SRL	CID COMINDUSTRIA L	35 39	141
267	M 2008 05554	23.06.2008	098437	SC MITLIV EXIM SRL	MITLIV MATERIALE DE CONSTRUCTII	6 19 35 37 39	142
268	M 2008 05611	24.06.2008	098193	SC JOLIDON EXPORT IMPORT SRL	KELITHA	3 25 35	142
269	M 2008 05612	24.06.2008	098830	SC JOLIDON EXPORT IMPORT SRL	ECLIZIA	3 25 35	143
270	M 2008 05623	24.06.2008	098587	RANI PALADE	TYCOON	16 37 39 42 43 44 45	143
271	M 2008 05624	24.06.2008	098584	RANI PALADE	TYCOON EURO FINANCE	37 42	144
272	M 2008 05627	24.06.2008	098583	RANI PALADE	TYCOON EURO INVEST	37 42	144
273	M 2008 05665	25.06.2008	098859	SC MEDIA CASA PRESS SRL	CULTURA	28 35 37 39 42	145
274	M 2008 05666	25.06.2008	098860	SC MEDIA CASA PRESS SRL	REVISTA CULTURA	28 35 37 39 42	145
275	M 2008 05669	25.06.2008	097920	BANCA COMERCIALA ROMANA SA	ALO 24 BANKING BCR	36	145
276	M 2008 05670	25.06.2008	097954	BANCA COMERCIALA ROMANA SA	TEL 24 BANKING BCR	36	145
277	M 2008 05671	25.06.2008	097955	BANCA COMERCIALA ROMANA SA	NET 24 BANKING BCR	36	146
278	M 2008 05676	25.06.2008	098276	SC CEVA MAI MULT DESIGN SRL	60 PLUS	16 28 35 41 42 45	146
279	M 2008 05755	26.06.2008	098938	SC ADEVARUL HOLDING SRL	ADEVARUL 500 AVERI	16 35 40 41	146
280	M 2008 05770	27.06.2008	098349	SC ITAL-KOL SRL	ITAL-KOL	1 19	147

BULETINUL OFICIAL DE PROPRIETATE INDUSTRIALĂ - Secțiunea Mărci nr. 2/2009

Nr. Crt	Nr. Depozit	Data Depozit	Nr. Marcă	Titular	Denumire Marcă	Clase Nisa	pag
(0)	(210)	(151)	(111)	(732)	(540)	(511)	
281	M 2008 05790	30.06.2008	098004	SC CONSTRUCTIM SA	ARMANOS	19 20	147
282	M 2008 05799	30.06.2008	098379	SC ADELAINÉ STAR SRL	CASA DESIGN	35	148
283	M 2008 05818	01.07.2008	098342	SC TELNET SRL	TELNET	9	148
284	M 2008 05819	01.07.2008	098547	SC CAMINA TRUST SRL	GSP TV 3	9 16 28 35 37 38 39 41 42 45	149
285	M 2008 05820	01.07.2008	098548	SC CAMINA TRUST SRL	GSP TV 2	9 16 28 35 37 38 39 41 42 45	149
286	M 2008 05847	01.07.2008	098939	SC ADEVARUL HOLDING SRL	ADEVARUL 500 MILIARDARI	9 16 35 40 41	150
287	M 2008 05855	02.07.2008	098323	SC BIO TEHNIC SYSTEM SRL	WEBRAPTOR	35 42	150
288	M 2008 05863	02.07.2008	098570	SC ELPRECO SA	LOGISTIC	19	151
289	M 2008 05865	02.07.2008	098571	SC ELPRECO SA	PRODUS ECOLOGIC ELPRECO	6 19	151
290	M 2008 05866	02.07.2008	098572	SC ELPRECO SA	PRODUS ECOLOGIC ELPRECO	6 19	152
291	M 2008 05867	02.07.2008	098573	SC ELPRECO SA	PRODUS ECOLOGIC ELPRECO	6 19	152
292	M 2008 05870	02.07.2008	098081	SC TOP BIROTICA SRL	TOP BIROTICA	5 16 18 20 21 22 35	153
293	M 2008 05876	02.07.2008	098402	SC DOMENIILE VITICOLE TOHANI SRL	BUSUIOACĂ DE TOHANI	33	154
294	M 2008 05905	02.07.2008	098148	SMYK SP. ZO.O.	SMYK TEDDY BEAR FACTORY ALL FOR KIDS!	16 25 28	154
295	M 2008 05910	02.07.2008	098094	SC BAUER MEDIA SCS	TV SATELIT DIGITAL	9 16 35 38 40 41	155
296	M 2008 05930	03.07.2008	098064	PAN GROUP SA	P 1967 PAN GROUP FABRICA DE PÂINE	30	155
297	M 2008 05932	03.07.2008	098335	SC BURCIU UNIVERSAL SRL	FEROSAN	35 39	156
298	M 2008 05933	03.07.2008	098837	SC ISOLINE SRL	ISOLINE	35	156

BULETINUL OFICIAL DE PROPRIETATE INDUSTRIALĂ - Secțiunea Mărci nr. 2/2009

Nr. Crt	Nr. Depozit	Data Depozit	Nr. Marcă	Titular	Denumire Marcă	Clase Nisa	pag
(0)	(210)	(151)	(111)	(732)	(540)	(511)	
299	M 2008 05937	03.07.2008	098588	SC FASTWEB SRL	FASTWEB ROMANIA	42	156
300	M 2008 05944	03.07.2008	098484	SC CONFIDENTIAL MEDIA SRL	CONFIDENTIAL CELEBRITATI IN INTIMITATE	16 35 38	157
301	M 2008 05962	03.07.2008	098403	CONFIDENCE LEARNING CENTER SRL	CONFIDENCE CAMP WWW.CONFIDE NCECAMP.RO	41 43	157
302	M 2008 06054	08.07.2008	098521	GROZA LOREDANA	MISS LORI	25 41 42	158
303	M 2008 06077	09.07.2008	098137	SC ODEMA GROUP SRL	RENT AUTOMOTIVE	35 39	158
304	M 2008 06082	09.07.2008	098873	SC TOYO MOTOR EXPRESS SRL	TOYO MOTOR EXPRESS	35	158
305	M 2008 06088	09.07.2008	098555	SC AX PERPETUUM IMPEX SRL	ELEPHANT	19 27	159
306	M 2008 06095	09.07.2008	098005	SC PREMIER BUSINESS SRL	PREMIER BUSINESS GROUP THE RIGHT WAY FOR BUSINESS	36	159
307	M 2008 06100	09.07.2008	097956	SC PANHOL DEVELOPMENT SRL	ARHIPELAGOS RESIDENCES GREEN&BLUE& YOU	36 37 41 43	159
308	M 2008 06133	10.07.2008	098252	SC ANA TOWER SRL	ANA TOWER	35 36 37 38 39 43 44	160
309	M 2008 06134	10.07.2008	098253	SC ANA RESIDENCES SA	ANA RESIDENCES	35 36 37 38 39 43 44	160
310	M 2008 06135	10.07.2008	098254	SC ANA TOWER SRL	ANA TOWER	35 36 37 38 39 43 44	161
311	M 2008 06136	10.07.2008	098324	SC ANA RESIDENCES SA	ANA RESIDENCES	35 36 37 38 39 43 44	161
312	M 2008 06152	10.07.2008	097957	SC SUDURA SRL	SUDURA NOI AM ALES CALITATEA! TU, PE CINE ALEGI?	35	162
313	M 2008 06190	11.07.2008	098006	SC AGROINVEST COMPANY LIMITED SRL	ALESSIA	44	162
314	M 2008 06201	11.07.2008	097921	SC SUN MEDIC INVEST SRL	BIO-SUN	5	162
315	M 2008 06202	11.07.2008	097922	SC SUN MEDIC INVEST SRL	MINEVITA	5	163

BULETINUL OFICIAL DE PROPRIETATE INDUSTRIALĂ - Secțiunea Mărci nr. 2/2009

Nr. Crt	Nr. Depozit	Data Depozit	Nr. Marcă	Titular	Denumire Marcă	Clase Nisa	pag
(0)	(210)	(151)	(111)	(732)	(540)	(511)	
316	M 2008 06203	11.07.2008	097923	SC SUN MEDIC INVEST SRL	SUN PILES	5	163
317	M 2008 06205	11.07.2008	098277	SC CODEC SRL	CODEC	9 10 14 35 37 38 39 41 42	163
318	M 2008 06267	14.07.2008	098556	SOCIETATE CIVILĂ DE AVOCAȚI GRIGORESCU ȘI ASOCIAȚII	QUICK CHECK	42 45	164
319	M 2008 06283	15.07.2008	098007	SC TYMBARK MASPEX ROMANIA SRL	TEDI SCOOOL	32	164
320	M 2008 06301	16.07.2008	097958	BANCA COMERCIALA ROMANA SA	24 BANKING	36	164
321	M 2008 06335	17.07.2008	098138	CAMERA DE COMERT INDUSTRIE NAVIGATIE SI AGRICULTURA CONSTANTA	TOMIS GUN	35 41	165
322	M 2008 06376	17.07.2008	098325	SC P.M.S. INTERNATIONAL SRL	MERAL	19	165
323	M 2008 06382	23.07.2008	098178	PATRIARHIA ROMANA	TRINITAS	9 16 35 38 39 41 42 43 45	166
324	M 2008 06384	18.07.2008	097959	ZAMFIRESCU FLORIN	TABLOIDUL ZIAR CU PRETENTII	9 16	167
325	M 2008 06388	18.07.2008	098278	SC ASCENDI INC. SRL	ASCENDI	36	167
326	M 2008 06430	21.07.2008	098908	MASTER MEDIA INTERNATIONAL SRL	BELGRAVO	35	168
327	M 2008 06432	21.07.2008	098042	SC CATAVENCU SA	EUROCOMUNIC ATE	16 35 38 41 42	168
328	M 2008 06442	21.07.2008	098082	SC ZANIAT COM SRL	KFEA.RO	39	168
329	M 2008 06450	21.07.2008	098592	SC NEVADA DISTRIBUTION SRL	NEVADA	4	169
330	M 2008 06453	21.07.2008	098194	SOCIETATEA AGRICOLA ASTRA TRIFESTI	SOCIETATEA AGRICOLĂ ASTRA TRIFEȘTI PRODUSE DE LA SAT	31	169
331	M 2008 06530	23.07.2008	098923	SC MIRA DISTRIBUTION & LOGISTICS SRL	MIRA DISTRIBUTION & LOGISTICS HERE & EVERYWHERE	38 39	170

BULETINUL OFICIAL DE PROPRIETATE INDUSTRIALĂ - Secțiunea Mărci nr. 2/2009

Nr. Crt	Nr. Depozit	Data Depozit	Nr. Marcă	Titular	Denumire Marcă	Clase Nisa	pag
(0)	(210)	(151)	(111)	(732)	(540)	(511)	
332	M 2008 06531	23.07.2008	098924	SC BIMA CONSULTING SRL	MIRA CONSULTING PROFESSIONAL BUSINESS ADVICE	45	170
333	M 2008 06533	23.07.2008	098925	SC MIRA TELECOM SRL	MIRA TELECOM INTEGRATED TELECOMMUNICATIONS & SECURITY	9 38	171
334	M 2008 06640	25.07.2008	098413	SC KL TIGRESS SRL	LORY'S IMAGE HAIR&SPA	35 44	171
335	M 2008 06641	25.07.2008	098414	SC AS. F. TRANDAFIRESCU SRL	RX1 RADIOLOGIA 1	44	172
336	M 2008 06647	25.07.2008	098517	SC MEDICAL FINANCE PROJECTS SRL	MEDICAL FINANCE CEA MAI BUNĂ FINANȚARE PENTRU PROIECTELE MEDICALE	35 36	172
337	M 2008 06648	25.07.2008	098385	SC ROYAL DISTRIBUTION SRL	EFFECT	3 5 10 28 35	173
338	M 2008 06652	25.07.2008	098112	SC VEGA COMPANY SRL	VEGA HOTELS	43	173
339	M 2008 06670	25.07.2008	098861	SC ALLY GUARD SERVICES SRL	ALLY GUARD SERVICES	39 41 42 45	174
340	M 2008 06692	28.07.2008	098117	SC ROMNED PORT OPERATOR SA	ROMNED PORT OPERATOR	39	174
341	M 2008 06701	28.07.2008	098279	CABINET AVOCAT TICU JIANU CRISTINA MARIANA CABINET AVOCAT BRANCUS MARIUS GABRIEL	AL AVOCATI LITIGII	45	175
342	M 2008 06742	30.07.2008	097960	SC CATAVENCU SA	LAPESCUIT.NET	16 35 38 41 42	175
343	M 2008 06774	30.07.2008	098238	BOGDAN VICTOR	APISAN-FORTE	5 16 41 44	176
344	M 2008 06789	31.07.2008	098926	IQ CONSULTING PUBLIC AFFAIRS SOLUTIONS SRL	SKIMBURI.RO	38 42	176
345	M 2008 06796	31.07.2008	098139	SC TRINACRIA TRADING SRL	MELANYA	31 32	176
346	M 2008 06805	31.07.2008	098083	SC CORONA BETON SRL		16 19 35 39	177

BULETINUL OFICIAL DE PROPRIETATE INDUSTRIALĂ - Secțiunea Mărci nr. 2/2009

Nr. Crt	Nr. Depozit	Data Depozit	Nr. Marcă	Titular	Denumire Marcă	Clase Nisa	pag
(0)	(210)	(151)	(111)	(732)	(540)	(511)	
347	M 2008 06811	31.07.2008	098008	SC SKY GROUP SRL	SKY GROUP	2 7 9 16 20 37 40 42 45	177
348	M 2008 06908	05.08.2008	098420	SC NA-TUR BVBA	BLUE JEANS	34	178
349	M 2008 06915	05.08.2008	098557	SC TERAPIA SA	AVASSAN	5 35	178
350	M 2008 06947	05.08.2008	098919	CUB SRL	CUB	29 35 39	179
351	M 2008 06972	06.08.2008	098065	SC PROD ABC COMPANY SRL	PROD ABC COMPANY TRADIȚIA SĂNĂȚĂȚII	29 30 31 32 35 36 39 42 43	179
352	M 2008 06997	07.08.2008	098591	SC COVALACT SA	DE TARA	29 30 35 39 43	180
353	M 2008 06998	07.08.2008	098084	SC BOZECONSTRUCT SRL	TITANIUM FERESTRE FĂCUTE SĂ DUREZE	6 19 20	180
354	M 2008 07016	07.08.2008	098201	PROCTER & GAMBLE HOLDING GMBH	BLEND-A-MED 3D WHITE DELUXE	3	181
355	M 2008 07042	08.08.2008	097961	SC MEDIA PRO PICTURES SA	MADE IN ROMANIA	35 38 41 42	181
356	M 2008 07054	08.08.2008	097946	DRAGU-BANU PETRUT VALENTIN	DCREVIEW DIGITAL CAMERA REVIEW	9 16 35 38 42	182
357	M 2008 07100	11.08.2008	098179	SC CHIMICA SA	CO CHIMICA ORĂȘTIE	7 11 12 20 21	183
358	M 2008 07126	12.08.2008	098140	COVRIG MARIA RAMONA	ASOCIAȚIA DE PSIHOTERAPIE DE CUPLU DIN ROMANIA	41	183
359	M 2008 07130	12.08.2008	098386	PIRLEA ROBERT GEORGE	CAMPIROSSI PRODOTTI TIPICI ITALIANI	29	184
360	M 2008 07180	14.08.2008	098280	SC NAUTIC LIFE SRL	ENCICLOPEDI A CHANNEL	9 16 35 38 41 42	184
361	M 2008 07253	15.08.2008	098564	SC CENTROFARM SA	CENTROFARM	16 21 25 28 29 30 31 32 35 36 38 39 41 42 43 44 45	185
362	M 2008 07281	15.08.2008	098113	SC TERAPIA SA	IMESOL	5	187

BULETINUL OFICIAL DE PROPRIETATE INDUSTRIALĂ - Secțiunea Mărci nr. 2/2009

Nr. Crt	Nr. Depozit	Data Depozit	Nr. Marcă	Titular	Denumire Marcă	Clase Nisa	pag
(0)	(210)	(151)	(111)	(732)	(540)	(511)	
363	M 2008 07282	15.08.2008	098114	SC TERAPIA SA	DAVIA	5	187
364	M 2008 07285	15.08.2008	098558	SENZOR TEAM SRL	SENZOR DESIGN	28	187
365	M 2008 07286	15.08.2008	098421	SENZOR TEAM SRL	SENZOR PLANET	28	187
366	M 2008 07322	19.08.2008	098281	SC SECURITY GUARD GROUP D&D SRL	SECURITY GUARD GROUP D&D	45	188
367	M 2008 07328	19.08.2008	098096	SC STANDARD SNACKS SRL	DOLCE FIORE	30	188
368	M 2008 07329	19.08.2008	098097	SC STANDARD SNACKS SRL	GAME OVER	30	189
369	M 2008 07353	20.08.2008	098485	SC EDMOND SRL	GRUP CONTABIL EDMOND EXPERT SERVICE CONSULT	35 36 41	189
370	M 2008 07354	20.08.2008	098913	SC EDMOND SRL	NATIONAL GREEN VEGETARIAN	29 30 31 35 42	190
371	M 2008 07355	20.08.2008	098914	SC EDMOND SRL	EDMOND	14 20 30 32 35 36 37 38 39 41 42	190
372	M 2008 07369	20.08.2008	098365	ACTETIS SRL	THE REEF-BEACH	41 43	191
373	M 2008 07382	21.08.2008	098149	SC NBG LEASING IFN S.A.	WEBLEASE	36	191
374	M 2008 07388	21.08.2008	098817	SC CONSULTING & MANAGEMENT AP SRL	AMX AUTOMOTIVE EXPERT	12 35 37 39 40 42	191
375	M 2008 07405	21.08.2008	098422	SC SUNKISS SRL	SUN KISS	44	192
376	M 2008 07408	21.08.2008	098085	SC KEMP SRL	CARTIERUL CALEA PRIMĂVERII, NĂSCUT SUB SEMNL ANOTIMPULUI TĂU	37	192

BULETINUL OFICIAL DE PROPRIETATE INDUSTRIALĂ - Secțiunea Mărci nr. 2/2009

Nr. Crt	Nr. Depozit	Data Depozit	Nr. Marcă	Titular	Denumire Marcă	Clase Nisa	pag
(0)	(210)	(151)	(111)	(732)	(540)	(511)	
377	M 2008 07411	21.08.2008	098350	CIUHODARU TUDOR	CIRTITA, CENTRU, INTEGRAT, REGIONAL, TRATAMENTE, INTOXICAȚII, TRAUME, ARSURI	44 45	193
378	M 2008 07437	22.08.2008	098404	SC OVERSEAS GROUP IMPEX SRL	LA GRANDE FAMIGLIA PASTĂ DE MĂCEȘE	29 35 39 40	193
379	M 2008 07438	22.08.2008	098356	SC OVERSEAS GROUP IMPEX SRL	LA GRANDE FAMIGLIA DULCEAȚĂ DIN COAJĂ DE PORTOCAL	29 35 39 40	194
380	M 2008 07439	22.08.2008	098357	SC OVERSEAS GROUP IMPEX SRL	LA GRANDE FAMIGLIA DULCEAȚĂ DE VIȘINE	29 35 39 40	194
381	M 2008 07440	22.08.2008	098358	SC OVERSEAS GROUP IMPEX SRL	LA GRANDE FAMIGLIA DULCEAȚĂ DE ZMEURĂ	29 35 39 40	195
382	M 2008 07443	22.08.2008	098359	SC OVERSEAS GROUP IMPEX SRL	LA GRANDE FAMIGLIA ANANAS FELII	29 35	196
383	M 2008 07445	22.08.2008	098360	SC OVERSEAS GROUP IMPEX SRL	LA GRANDE FAMIGLIA ANANAS BUCĂȚI	29 35	196
384	M 2008 07458	25.08.2008	098405	DIAMOND BIJOU SRL	TV	35 38 41	197
385	M 2008 07496	26.08.2008	098098	SC ROLLEXPRT SRL	ROLLEXPRT	6 24 37	197
386	M 2008 07507	26.08.2008	098600	SC OMNISOFT SRL	LAPTOPMALL	35 42	197
387	M 2008 07509	26.08.2008	098601	SC OMNISOFT SRL	GPS MALL	35 42	198
388	M 2008 07510	26.08.2008	098602	SC OMNISOFT SRL	UMPC MALL	35 42	198
389	M 2008 07511	26.08.2008	098603	SC OMNISOFT SRL	PDA MALL	35 42	199
390	M 2008 07517	27.08.2008	097962	SC PRO TV SA	INFORMATIA	16 35 38 41 42	199
391	M 2008 07518	27.08.2008	097963	SC PRO TV SA	SPORT.RO IN FORMATIE	16 35 38 41 42	200

BULETINUL OFICIAL DE PROPRIETATE INDUSTRIALĂ - Secțiunea Mărci nr. 2/2009

Nr. Crt	Nr. Depozit	Data Depozit	Nr. Marcă	Titular	Denumire Marcă	Clase Nisa	pag
(0)	(210)	(151)	(111)	(732)	(540)	(511)	
392	M 2008 07619	28.08.2008	098086	GALLAHER LIMITED	B & H, BENSON & HEDGES WHITE	34	200
393	M 2008 07620	28.08.2008	098087	GALLAHER LIMITED	B & H, BENSON & HEDGES BLACK	34	201
394	M 2008 07631	29.08.2008	098305	IONESCU MIHAI DUMITRU	SMARTFOTBAL. RO	35	201
395	M 2008 07662	29.08.2008	098351	SC AVERSA SA	AVERSA MA	7	202
396	M 2008 07731	02.09.2008	098380	SC D-TOYS SRL	PUZZLE CREATIV	28 35	202
397	M 2008 07736	02.09.2008	098915	SC KATUNA SRL	PERFECT OFFICE...ORIUN DE EXISTA UN BIROU!	35	202
398	M 2008 07746	02.09.2008	098210	SC RAL COLOR SRL	ROVIS	2 35	203
399	M 2008 07773	03.09.2008	098415	CODRIN TIREA	M2 MARKET	16 35 41	203
400	M 2008 07777	03.09.2008	098581	SC DOOR MET SRL	DOORMET	19	203
401	M 2008 07781	03.09.2008	098438	RAUL PETRU CIURTIN	BARDEZZI	5 28 29 30 31 32 33 35 39 41 43 44	204
402	M 2008 07785	03.09.2008	098239	SC ANVERINO SOFTWARE SRL	COLUMB	16 35 39 43	205
403	M 2008 07824	04.09.2008	098916	SC MONO AUDIO SRL	WE COME IN STEREO	35 41	205
404	M 2008 07838	05.09.2008	098560	SC GALMOPAN SA	NOR	29 30	205
405	M 2008 07840	05.09.2008	098561	SC GALMOPAN SA	GEMIO	29 30	205
406	M 2008 07864	08.09.2008	098326	SC ONCOS IMPEX SRL	TONUS	41 44	206
407	M 2008 07878	08.09.2008	098013	SC BUSINESS INDEED SRL	HELLO PITESTI	35 38 41 42	206
408	M 2008 07885	08.09.2008	098361	SC TRANSILVANIA HOLIDAY SRL	TH TRANSILVANIA HOLIDAY	41 43	207
409	M 2008 07917	10.09.2008	098211	SC SUN MEDIC INVEST SRL	MAGNOSUN	5	207
410	M 2008 07919	10.09.2008	098406	ADL BUSINESS SRL	ANEMON	29 31 43	207

BULETINUL OFICIAL DE PROPRIETATE INDUSTRIALĂ - Secțiunea Mărci nr. 2/2009

Nr. Crt	Nr. Depozit	Data Depozit	Nr. Marcă	Titular	Denumire Marcă	Clase Nisa	pag
(0)	(210)	(151)	(111)	(732)	(540)	(511)	
411	M 2008 07927	10.09.2008	098565	SC AVI SEB IMPEX SRL	MILAPO CAȘCAVAL PINTEA	29	208
412	M 2008 07929	10.09.2008	098582	SC AVI SEB IMPEX SRL	MILAPO RULADĂ DE CAȘCAVAL CU ȘUNCĂ	29	208
413	M 2008 07930	10.09.2008	098586	SC AVI SEB IMPEX SRL	MILAPO	29	209
414	M 2008 08009	12.09.2008	098180	SC AUDIO MALL SRL	AUDIO MALL	35	209
415	M 2008 08010	12.09.2008	098181	SC AUDIO MALL SRL	AUDIO MALL	35	210
416	M 2008 08014	12.09.2008	098362	SC SIDEMO SIGLE DESENE MODELE SRL	SIDEMO SIGLE DESENE MODELE	45	210
417	M 2008 08034	15.09.2008	098182	SC IDEEA HOUSE SRL	IDEEA HOUSE IMAGE PROMOTION	35	211
418	M 2008 08037	15.09.2008	098306	SC MIROX CORPORATION SRL	PROCONTAINER RESPECT PRIN CALITATE!	6 37 39	211
419	M 2008 08041	15.09.2008	098833	LIDL STIFTUNG & CO. KG	SAGUARO	32	212
420	M 2008 08049	15.09.2008	098879	ALIGATOR GUARD SRL	A ALIGATOR GUARD	45	212
421	M 2008 08050	15.09.2008	098898	SC QUANTUMPHARM SRL	BANO	33 39	212
422	M 2008 08079	16.09.2008	098899	SC 4 TUNING SRL	KINGOFEUROPE	41	213
423	M 2008 08080	16.09.2008	098900	SC 4 TUNING SRL	4TUNINGTIME	41	213
424	M 2008 08093	17.09.2008	098066	SC GARDEN ART SRL	GARDEN ART	31 35 44	213
425	M 2008 08122	17.09.2008	098067	SC ENERGY BIO CHEMICAL SA	ENERGY BIO CHEMICAL	1 2 3 4 7 11 12 13 17 31 35 36 37 38 39 40 42 44 45	214
426	M 2008 08123	17.09.2008	098068	SC SQUARE CIRCLE SRL		35 42 45	215
427	M 2008 08124	17.09.2008	098069	SC SQUARE CIRCLE SRL	SQUARE COMMUNICATIO N	35 42 45	215
428	M 2008 08166	18.09.2008	098407	SC DOMENIILE VITICOLE TOHANI SRL	DEALU MARE TOHANI	33	216

BULETINUL OFICIAL DE PROPRIETATE INDUSTRIALĂ - Secțiunea Mărci nr. 2/2009

Nr. Crt	Nr. Depozit	Data Depozit	Nr. Marcă	Titular	Denumire Marcă	Clase Nisa	pag
(0)	(210)	(151)	(111)	(732)	(540)	(511)	
429	M 2008 08173	19.09.2008	097964	BRD GROUPE SOCIETE GENERALE SA	ECHILIBRAT	16 35 36 38 42	217
430	M 2008 08177	19.09.2008	098014	BRD GROUPE SOCIETE GENERALE SA	MEDIO	16 35 36 38 42	217
431	M 2008 08188	19.09.2008	097982	HANJIN SHIPPING CO., LTD.	H	39	217
432	M 2008 08198	19.09.2008	097905	SC REAL TRADING 94 SRL	TAVERNERIA	35 43	218
433	M 2008 08210	22.09.2008	097906	PARTIDUL NATIONAL LIBERAL (FILIALA VRANCEA)	VIITORUL VRANCEI	16 35 40 41 42	218
434	M 2008 08212	22.09.2008	097907	SC NIGHT BUYERS SRL	DAY BUYERS	38 39	218
435	M 2008 08214	22.09.2008	097965	SC NICO & SONS SRL	SAGEATA	39	219
436	M 2008 08219	22.09.2008	098070	SC EUROMEDIA GROUP SRL	UZINA DE DUME	35 38 41	219
437	M 2008 08220	22.09.2008	098077	SC EUROMEDIA GROUP SRL	FABRICA DE DUME	35 38 41	219
438	M 2008 08226	22.09.2008	098818	ZIMBO FLEISCH-UND WURSTWAREN GMBH & CO. KG	NOVAK CARNE-MEZELU RI	29 30 35 43	220
439	M 2008 08229	22.09.2008	098015	BROTACEL SRL	PLANTEEA	3 5 29 30 31 32 35	221
440	M 2008 08233	22.09.2008	097908	BAUER CONSUMER MEDIA LIMITED	CAR	9 16 41	221
441	M 2008 08235	22.09.2008	097909	SC REAL TRADING 94 SRL	TAVERNERIA LA GIGI	35 43	222
442	M 2008 08236	22.09.2008	097966	SC NETWORK SYSTEMS COPIERS SRL	NS COPIERS COLORS FOR BUSINESS	35 37	223
443	M 2008 08241	23.09.2008	097967	SC ATLAS CORPORATION SRL	ZENITH	9	223
444	M 2008 08243	23.09.2008	097968	SC VANERO SRL	VANERO	19 20 37	223
445	M 2008 08245	23.09.2008	097910	SC MONOPOLY MEDIA SRL	ZOOM LIVE	35 38 41 42	224
446	M 2008 08247	23.09.2008	098522	SC DISTILERIA VOICA SRL	DISTILERIA VOICA TRADIȚIE DIN 1949	33	224
447	M 2008 08255	23.09.2008	098940	SC CLASIC GUARD SECURITY SRL	CLASIC GUARD SECURITY	38 39 45	225

BULETINUL OFICIAL DE PROPRIETATE INDUSTRIALĂ - Secțiunea Mărci nr. 2/2009

Nr. Crt	Nr. Depozit	Data Depozit	Nr. Marcă	Titular	Denumire Marcă	Clase Nisa	pag
(0)	(210)	(151)	(111)	(732)	(540)	(511)	
448	M 2008 08257	23.09.2008	098820	SC GRUPUL ECO DOMO SRL	CĂRĂMIZI ECOLOGICE ECODOMO CĂLDURA LEMNULUI, PUTEREA BETONULUI	19	225
449	M 2008 08263	23.09.2008	097911	SC STATUS. CONSTRUCT SRL	STATUS CONSTRUCT CONSTRUIM PÂNĂ LA CER!	37	226
450	M 2008 08272	23.09.2008	098052	SC TEHNOFRIG PARCUL ROZELOR SA	JOIN US! WINNERS TENNIS CLUB	35 41	226
451	M 2008 08273	23.09.2008	098838	SC ADEVARUL HOLDING SRL	BIBLIOTECA ADEVĂRUL	16 35 40 41	227
452	M 2008 08278	23.09.2008	098205	MONTERO SOFT SRL	PLURIVASOLUTI ONS	9 35 37 38 42	227
453	M 2008 08279	23.09.2008	098850	SURDU SOREANU RAUL VICTOR	ROMANIAN WINE ART	16 35 41 42	228
454	M 2008 08281	24.09.2008	098118	RADU ROMULUS	GRAZIA PURE ODORISANTI	3	229
455	M 2008 08282	24.09.2008	098119	RADU ROMULUS	EVLAVIO PURE ODORISANTI	3	229
456	M 2008 08293	30.09.2008	098888	SC INFO HERCULANE TOUR SRL	INFO HERCULANE	35 39 43	229
457	M 2008 08309	24.09.2008	098043	SC 4TUNING SRL	RALLYSHOW	41	230
458	M 2008 08310	24.09.2008	098044	SC 4TUNING SRL	4TUNINGCHALLENGE	41	230
459	M 2008 08315	24.09.2008	097927	GICU COSTICA	HOTEL ACROPOLE	43	230
460	M 2008 08316	24.09.2008	097928	SC GALAXY COMPANY SRL	QUEEN'S PIZZA THE ORIGINAL SLICE	30 43	231
461	M 2008 08323	25.09.2008	098099	SC ADD COMPANY ONLINE SRL	ADD COMPANY ONLINE	9 35 42	231
462	M 2008 08324	25.09.2008	098100	SC ADD COMPANY ONLINE SRL	BROWSING FOR BUSINESS	9 35 42	232
463	M 2008 08325	25.09.2008	097929	MUNTEAN RAZVAN IOAN	MAI MULT DECAT IMOBILIARE	42	232
464	M 2008 08326	25.09.2008	098088	SC CLINICA GENESYS SRL	GENESYS	35 44	232

BULETINUL OFICIAL DE PROPRIETATE INDUSTRIALĂ - Secțiunea Mărci nr. 2/2009

Nr. Crt	Nr. Depozit	Data Depozit	Nr. Marcă	Titular	Denumire Marcă	Clase Nisa	pag
(0)	(210)	(151)	(111)	(732)	(540)	(511)	
465	M 2008 08327	25.09.2008	098089	SC HAZEL IMPEX SRL	HAZEL SPORT	35	233
466	M 2008 08328	25.09.2008	098580	GAT GIVAT CHAIM, COOPERATIVE SOCIETY FOR PRESERVATION OF AGRICULTURAL PRODUCTS LTD.	PRIGAT	32	233
467	M 2008 08329	25.09.2008	098839	SC DINAMIC A.M.B. CONSULTING SRL	DINAMIC A.M.B. CONSULTING DINAMIC SECURITY	38 39 45	234
468	M 2008 08338	25.09.2008	097930	TOMIS FISCHING SRL	LA TETTOIA	43	234
469	M 2008 08339	25.09.2008	098307	SC PERPIGNA SA	MR. OFFICE , MRS OFFICE	16	234
470	M 2008 08344	25.09.2008	098101	TETRA LAVAL HOLDINGS & FINANCE SA	TETRA PAK PROTEJAZĂ CE E BUN	16 20 29 30 32	235
471	M 2008 08348	25.09.2008	098206	EUROBRICK INTERNATIONAL BV	BRIKSTON MAI REZISTENTĂ DECÂT PREVEDE LEGEA	19	235
472	M 2008 08349	25.09.2008	098071	ASOCIATIA SECRETARILOR DE PRIMARII DIN ROMANIA	COLEGIUL NAȚIONAL DE ADMINISTRAȚIE	41	236
473	M 2008 08352	26.09.2008	098928	SC ECSERV INTERPROD SRL	ECSERV INTERPROD	35 37	236
474	M 2008 08357	26.09.2008	098120	SC PRO TV SA	PRO FM ALTERNATIVE	16 35 38 41 42	236
475	M 2008 08358	26.09.2008	098121	SC PRO TV SA	PROFM BLACK	16 35 38 41 42	237
476	M 2008 08359	26.09.2008	098122	SC PRO TV SA	NE AUZIM LA INFOPRO	16 35 38 41 42	237
477	M 2008 08360	26.09.2008	098123	SC PRO TV SA	TE STIU DE LA INFOPRO	16 35 38 41 42	237
478	M 2008 08361	26.09.2008	098150	SC PRO TV SA	INFOPROMENA DA	16 35 38 41 42	238
479	M 2008 08362	26.09.2008	098151	SC PRO TV SA	INFOPRO SPORT SHOW	16 35 38 41 42	238
480	M 2008 08363	26.09.2008	098152	SC PRO TV SA	INFOPRO MUZICA GREA	16 35 38 41 42	238
481	M 2008 08364	26.09.2008	098153	SC PRO TV SA	INFOPRO TOP 20	16 35 38 41 42	238

BULETINUL OFICIAL DE PROPRIETATE INDUSTRIALĂ - Secțiunea Mărci nr. 2/2009

Nr. Crt	Nr. Depozit	Data Depozit	Nr. Marcă	Titular	Denumire Marcă	Clase Nisa	pag
(0)	(210)	(151)	(111)	(732)	(540)	(511)	
482	M 2008 08366	26.09.2008	098154	SC PRO TV SA	HOT HIT PROFM	16 35 38 41 42	239
483	M 2008 08367	26.09.2008	098168	SC PRO TV SA	PROFM 90'S	16 35 38 41 42	239
484	M 2008 08368	26.09.2008	098169	SC PRO TV SA	PROFM 80'S	16 35 38 41 42	239
485	M 2008 08372	26.09.2008	097931	SC QUBE NET SRL	AVSTORE	35	240
486	M 2008 08373	26.09.2008	097932	SC QUBE NET SRL	QMANAGER	9 42	240
487	M 2008 08382	26.09.2008	098889	TATOIU MONICA SILVIA	POLITIC (IN) CORECT	35 41	241
488	M 2008 08388	26.09.2008	098242	SC DELTA SA	DELTA FONDAT ÎN ANUL 1887	16 35 40 41	241
489	M 2008 08389	26.09.2008	098308	SC HYLLAN PHARMA SRL	GYNIE L	5 30	241
490	M 2008 08404	29.09.2008	098890	SC FUCHS CONDIMENTE RO SRL	CONDIMENTE INNOBILATE	29 30	242
491	M 2008 08413	29.09.2008	098072	SC LAGUNA PROD COMIMPEX SRL	LAGUNA	9 10 14 35 39	242
492	M 2008 08421	29.09.2008	098073	SIRETEANU SORIN ANDREI CATANA MARIUS	FABRICA DE VISE	35	242
493	M 2008 08424	29.09.2008	098891	LAZARESCU ADRIAN BOGDAN	GOURMANDINE	35	243
494	M 2008 08426	29.09.2008	098840	SCHERING PLOUGH LTD	ROTAVEC	5	243
495	M 2008 08432	29.09.2008	098309	SC ELYSEE CONCEPT SRL	ELYSEE CONCEPT	35 39	243
496	M 2008 08433	29.09.2008	098929	SC SBS BROADCASTING MEDIA SRL	KISS TV NUMBER 1 MUSIC TELEVISION	16 35 38 41	243
497	M 2008 08434	29.09.2008	098930	SC SBS BROADCASTING MEDIA SRL	KISS TV NUMBER ONE MUSIC TELEVISION	16 35 38 41	244
498	M 2008 08435	29.09.2008	098941	SC SBS BROADCASTING MEDIA SRL	NUMBER ONE MUSIC TELEVISION	16 35 38 41	245
499	M 2008 08438	29.09.2008	098207	SC QUANTUMPHARM SRL		5	246
500	M 2008 08439	29.09.2008	098808	SC QUANTUMPHARM SRL	TUMOLIT	5	246

BULETINUL OFICIAL DE PROPRIETATE INDUSTRIALĂ - Secțiunea Mărci nr. 2/2009

Nr. Crt	Nr. Depozit	Data Depozit	Nr. Marcă	Titular	Denumire Marcă	Clase Nisa	pag
(0)	(210)	(151)	(111)	(732)	(540)	(511)	
501	M 2008 08452	30.09.2008	098942	MANOLE MAGDALENA ANCA	MADMAN MUSIC PRODUCTIONS	41	246
502	M 2008 08454	30.09.2008	097912	SC MEDIA SPORT GROUP SRL	BIZON ÎN TRAFIC	16 35 41	246
503	M 2008 08455	30.09.2008	098943	SC TIMMEDIA SRL	BERGEN	30	247
504	M 2008 08458	30.09.2008	098212	SC GAMMAVOX PLUS SRL	GAMMAVOX	9 35	248
505	M 2008 08461	30.09.2008	097913	SC ELENY SRL	PISTRUIATU'	35	248
506	M 2008 08479	30.09.2008	098050	AUSTRALASIAN CONFERENCE ASSOCIATION LIMITED	BIXIES	30	248
507	M 2008 08480	30.09.2008	098841	SC ALBALACT SA	FULGA FRULATE	29 32 43	249
508	M 2008 08488	01.10.2008	097933	BURGHELEA VIRGIL	MONITORUL DE PRAHOVA	9 16 35 39 40 41	249
509	M 2008 08502	01.10.2008	098045	SC REALITATEA MEDIA SA	BULEVARD MEDIA	35 38 41 42	250
510	M 2008 08503	01.10.2008	098046	SC REALITATEA MEDIA SA	BULEVARD ONLINE	35 38 41 42	250
511	M 2008 08504	01.10.2008	098047	SC REALITATEA MEDIA SA	BULEVARD TV	35 38 41 42	250
512	M 2008 08509	01.10.2008	098931	SC BEST QUATRO SRL	BAROK CAFENEA	43	251
513	M 2008 08510	01.10.2008	098932	SC BEST QUATRO SRL	ȘUETA CAFE	43	251
514	M 2008 08513	01.10.2008	098048	SC NC STYLE SRL	D-LIGHT CORPURI DE ILUMINAT	11	252
515	M 2008 08515	01.10.2008	098933	SC HECOMIN IMPEX SRL	DINO VENTURA	25	252
516	M 2008 08516	01.10.2008	098903	SC GENSI-COM SRL	HAPCIU	41	252
517	M 2008 08518	01.10.2008	098310	SC ALMERA INTERNATIONAL SRL	BIG PANDA LAPTE CU CACAO O ALEGERE CU GUST	29	252
518	M 2008 08522	01.10.2008	097934	SC PICORAL SRL	PICORAL	16 35	253
519	M 2008 08526	01.10.2008	098892	SC GALLI GALLO SRL	PENES	29 31 35	253

BULETINUL OFICIAL DE PROPRIETATE INDUSTRIALĂ - Secțiunea Mărci nr. 2/2009

Nr. Crt	Nr. Depozit	Data Depozit	Nr. Marcă	Titular	Denumire Marcă	Clase Nisa	pag
(0)	(210)	(151)	(111)	(732)	(540)	(511)	
520	M 2008 08527	01.10.2008	098311	SC GALLI GALLO SRL	GALLI GALLO	29 31 35	253
521	M 2008 08531	01.10.2008	097935	SC ORLANDO IMPORT EXPORT 2001 SRL	NUTCO FRESH	29 30 31 32 43	254
522	M 2008 08532	01.10.2008	098893	DR REDDY'S LABORATORIES LTD REPREZENTANTA IN ROMANIA	DAPLAX	5	255
523	M 2008 08534	01.10.2008	097983	LECCA VLAD ALEXANDRU	EL PERRO	43	255
524	M 2008 08546	01.10.2008	097947	WMS GAMING INC.	JACKPOT STAMPEDE	9	255
525	M 2008 08547	01.10.2008	097948	WMS GAMING INC.	LEPRECHAUN'S GOLD	9	255
526	M 2008 08548	01.10.2008	098213	WMS GAMING INC.	LIFE OF LUXURY	9	256
527	M 2008 08550	01.10.2008	098214	WMS GAMING INC.	MONEY BURST	9	256
528	M 2008 08551	01.10.2008	098255	WMS GAMING INC.	MAX YOUR EDGE	9 37 41	256
529	M 2008 08552	01.10.2008	098292	WMS GAMING INC.	WMS	9 37 41	257
530	M 2008 08553	01.10.2008	098904	OANA BOBEANU	SCOALA SUCCESULUI	38 41 42	257
531	M 2008 08562	02.10.2008	098905	FRUNZA COSTIN	DELUXE-LIFEST YLE	42	257
532	M 2008 08565	02.10.2008	097936	THE MONEY CHANNEL CONSULTING SRL	MONEY CONSULTING YOUR PROFIT CHANNEL	35 36	258
533	M 2008 08566	02.10.2008	097937	THE MONEY CHANNEL CONSULTING SRL	MONEY CONSULTING YOUR PROFIT CHANNEL	35 36	258
534	M 2008 08567	02.10.2008	097938	S.C. A&G INVEST SRL	60 SECONDS ON-THE-GO	9 11 29 30 35 43	259
535	M 2008 08568	02.10.2008	098894	SC SWISS VENTURE SRL	SWISS VENTURE	42	259
536	M 2008 08577	02.10.2008	098215	AVI TOP	AROME DE POVESTE	29	260
537	M 2008 08584	02.10.2008	098053	SC ABSOLUT SECURITY SERVICES SRL	ABSOLUT SECURITY SERVICES	37 41 42 45	260

BULETINUL OFICIAL DE PROPRIETATE INDUSTRIALĂ - Secțiunea Mărci nr. 2/2009

Nr. Crt	Nr. Depozit	Data Depozit	Nr. Marcă	Titular	Denumire Marcă	Clase Nisa	pag
(0)	(210)	(151)	(111)	(732)	(540)	(511)	
538	M 2008 08585	02.10.2008	098054	SC JVS NET SRL	TOPALL ALWAYS CONNECTED	35 38 41	260
539	M 2008 08587	02.10.2008	098897	P.A.O.S.W.RO	SWINGERS	35 41 43 45	261
540	M 2008 08588	02.10.2008	098293	MIRAL INSTAL COMPANY	MIRAL INSTAL	35 37 42	261
541	M 2008 08589	02.10.2008	098216	SC SANIROM SRL	SANIROM	1 3	261
542	M 2008 08591	02.10.2008	098294	SC VERTICAL FILM SRL	VINUL, VIA ROMANIA	41	262
543	M 2008 08593	02.10.2008	098055	FA.CO.PLAST, SNC	SUPER ANGEL EL ENEMIGO DEL FUEGO	9	262
544	M 2008 08596	02.10.2008	098906	SC VINEXPERT SRL	EXPOVIN	33 35 39	262
545	M 2008 08597	02.10.2008	098295	SC AUTENTIK CONSTRUCT SRL	ATC AUTENTIK CONSTRUCT	37	262
546	M 2008 08603	03.10.2008	098217	GENIUS FOREST COMPANY SRL	ULTIMUL TEMPLIER	43	263
547	M 2008 08604	03.10.2008	098218	GENIUS FOREST COMPANY SRL	OMUL PADURII	20 29	263
548	M 2008 08605	03.10.2008	098219	GENIUS FOREST COMPANY SRL	TAINITA STABULUI	43	263
549	M 2008 08606	03.10.2008	098155	SC ZDROVIT ROMANIA SRL	CETROSEPTOL	5	264
550	M 2008 08607	03.10.2008	097924	SC DUGLAS SRL	DUGLAS T.D.I.	19 35	264
551	M 2008 08608	03.10.2008	098156	SC CAMAD LEASING IFN SA	CAMAD LEASING	36	264
552	M 2008 08609	03.10.2008	098220	SC VERADI TRADE SRL	VERAQUA	2	265
553	M 2008 08613	03.10.2008	097925	SC ZAREA SA	LORATI	33	265
554	M 2008 08616	03.10.2008	097970	SC COMISION DIC SRL	VIAȚA AGRICOLĂ CALENDARUL AGRICULTORUL UI	16	265
555	M 2008 08617	03.10.2008	098851	SC GLOBAL REAL INVEST SRL	PIPERA PLAZA	35 36	265
556	M 2008 08620	03.10.2008	097979	SC PRO HOUSE INVEST SRL	PAP'ACASĂ	43	266

BULETINUL OFICIAL DE PROPRIETATE INDUSTRIALĂ - Secțiunea Mărci nr. 2/2009

Nr. Crt	Nr. Depozit	Data Depozit	Nr. Marcă	Titular	Denumire Marcă	Clase Nisa	pag
(0)	(210)	(151)	(111)	(732)	(540)	(511)	
557	M 2008 08621	03.10.2008	097939	SC GRUPUL MEDIA CAMINA (G.M.C.) SA	ZU THE MUSIC IS IN YOU	16 35 38 41 42	266
558	M 2008 08622	03.10.2008	097940	SC GRUPUL MEDIA CAMINA (G.M.C.) SA	ZU THE RADIO FOR YOU	16 35 38 41 42	266
559	M 2008 08623	03.10.2008	097984	SC GRUPUL MEDIA CAMINA (G.M.C.) SA	LET'S DO THE ZU	16 35 38 41 42	267
560	M 2008 08624	03.10.2008	097985	SC GRUPUL MEDIA CAMINA (G.M.C.) SA	MORNING ZU	16 35 38 41 42	267
561	M 2008 08625	03.10.2008	097986	SC GRUPUL MEDIA CAMINA (G.M.C.) SA	WHO IS ZU? - ZU IS YOU	16 35 38 41 42	268
562	M 2008 08628	03.10.2008	098907	SC AVANTGARDE EXIM SRL	ZODIAC BY MOSS	3	269
563	M 2008 08630	03.10.2008	098381	SC DOMENIILE COTESTI SRL	TAMEANCA	33	269
564	M 2008 08634	06.10.2008	097980	SC GROUP QUEEN MONACO SRL	SANTY	32 33 35	269
565	M 2008 08635	06.10.2008	098809	LANNACHER HEILMITTEL GES.M.B.H.	ENZAMIDEX	5	270
566	M 2008 08637	13.11.1997	097971	MATRIX POLYMERS LIMITED	TURBO BLEND	1 40	270
567	M 2008 08640	06.10.2008	098895	MARIN CLAUDIUS EMANUEL	TRADEPOLL	9 35 42	270
568	M 2008 08643	06.10.2008	098312	CIUCU DAN ALEXANDRU	ȘARPELE ROȘU	43	271
569	M 2008 08645	06.10.2008	098313	CHENG TOWN IMPEX SRL	SINCE SENTE 2009	25	271
570	M 2008 08647	06.10.2008	098314	SC NEGRO 2000 SRL	NOI AM ALES CALITATEA	29	271
571	M 2008 08649	06.10.2008	097973	SC LIFE CARE CORP SRL	LIFE IMPULSE	5	272
572	M 2008 08650	06.10.2008	097974	SC LIFE CARE CORP SRL	LIFE GLAM	14 20	272
573	M 2008 08651	06.10.2008	097975	SC LIFE CARE CORP SRL	ASOCIAȚIA OĂMENI SĂNĂTOȘI	41	273
574	M 2008 08652	06.10.2008	097976	SC LIFE CARE CORP SRL	BIO FUSION	29 30	273
575	M 2008 08653	06.10.2008	098051	SC MERCATO BEST SRL	PINKI PONKI	35	274
576	M 2008 08656	06.10.2008	098090	SC BONA DEA IMEX SRL	INTEKWOOD	37	274
577	M 2008 08657	06.10.2008	098810	SC GENERAL MEMBRANE SRL	GENERAL MEMBRANE	19	275

BULETINUL OFICIAL DE PROPRIETATE INDUSTRIALĂ - Secțiunea Mărci nr. 2/2009

Nr. Crt	Nr. Depozit	Data Depozit	Nr. Marcă	Titular	Denumire Marcă	Clase Nisa	pag
(0)	(210)	(151)	(111)	(732)	(540)	(511)	
578	M 2008 08658	06.10.2008	097977	SC UNIALL SRL	UNIALL	35 36	275
579	M 2008 08660	06.10.2008	098315	BOGDAN DRAGOS SEBASTIAN	HREC	16 35	275
580	M 2008 08661	06.10.2008	098316	SC DECIBEL COMPREST SRL	DECIBEL	9 35 37 38 39 41	276
581	M 2008 08670	06.10.2008	098862	MEDIA PULS & ADVERTISING SRL	PULS MAGAZIN CA SĂ ȘTIE LUMEA DE TINE !	16 35	277
582	M 2008 08672	06.10.2008	098020	PHILIP MORRIS PRODUCTS SA	L & M BLU.83 LUMINOUS MARK TRIPLE FILTER	34	277
583	M 2008 08673	06.10.2008	098021	PHILIP MORRIS PRODUCTS SA	L & M GRI.83 LUMINOUS MARK TRIPLE FILTER	34	278
584	M 2008 08675	06.10.2008	098022	SC CLINICA MEDESTET SRL	MEDESTET	44	278
585	M 2008 08678	06.10.2008	098091	MANEA MARCELA ELENA	ROMARK INTELLECTUAL PROPERTY	35 45	278
586	M 2008 08686	07.10.2008	098934	REIF MIHAELA	ROCKIN' TRANSILVANIA	41	279
587	M 2008 08687	07.10.2008	098074	SC SENZOR GUARD SECURITY SRL	SENZOR GUARD SECURITY	39 41 42 45	279
588	M 2008 08691	07.10.2008	098896	VLADIROM CONIMPEX SRL	VLD	35	280
589	M 2008 08699	07.10.2008	098821	SC IASISTING SRL	ROMSTING	1 9 41 45	280
590	M 2008 08707	07.10.2008	098075	DEUTEK SA	SPIRIT OF COLOR	19	280
591	M 2008 08708	07.10.2008	098076	DEUTEK SA	DEUTEK	1	281
592	M 2008 08710	07.10.2008	098157	DEUTEK SA	DANKE!	1 2 8 19	281
593	M 2008 08712	07.10.2008	098158	CIUSCA SERBAN CRISTIAN	TABASCO SI CIUȘCA TOPPING FOR BUSINESS	35 41	282
594	M 2008 08713	07.10.2008	098882	IAMANENE NET SRL	IAMANENE	38 39	282
595	M 2008 08715	07.10.2008	097926	PEPSICO, INC.	MTN DEW	25 32	283

BULETINUL OFICIAL DE PROPRIETATE INDUSTRIALĂ - Secțiunea Mărci nr. 2/2009

Nr. Crt	Nr. Depozit	Data Depozit	Nr. Marcă	Titular	Denumire Marcă	Clase Nisa	pag
(0)	(210)	(151)	(111)	(732)	(540)	(511)	
596	M 2008 08729	07.10.2008	098811	MOMENTUM ACTIVATING DEMAND LIMITED	MCCANN MOMENTUM	35 37 39	283
597	M 2008 08730	07.10.2008	098812	MOMENTUM ACTIVATING DEMAND LIMITED	MOMENTUM MCCANN	35 37 39	283
598	M 2008 08731	07.10.2008	097941	UNILEVER N.V.	SAGA	30	284
599	M 2008 08732	07.10.2008	098124	SC ROMPETROL DOWNSTREAM SA	FILL&GO ROAD ASSIT	4 9 35 37 42	284
600	M 2008 08734	07.10.2008	097942	PIINEA DE CASA SRL		30 35	285
601	M 2008 08738	08.10.2008	097898	BALAN FLORIN MIRCEA CONSTANTIN	FOFO	6 19 37	285
602	M 2008 08741	08.10.2008	097969	SC ANA UNIVERSAL SRL	PASSLONL	35	286
603	M 2008 08746	08.10.2008	098813	SC PRO TV SA	O-LA-LA	16 35 38 41 42	286
604	M 2008 08747	08.10.2008	098056	SC PRO TV SA	ROMÂNIA TE IUBESC	16 35 38 41 42	287
605	M 2008 08748	08.10.2008	098814	SC PRO TV SA	PROFM GOLD	16 35 38 41 42	287
606	M 2008 08749	08.10.2008	098025	SC SELINA SRL	SELINA GRUP DE FIRME	35 36 37 39 43	287
607	M 2008 08750	08.10.2008	098863	SC CAPITAN FOOD SRL	CAPITAN FOOD	36 37 43	288
608	M 2008 08751	08.10.2008	098023	SC LIFE CARE CORP SRL	LIFECOM.UNITY	16 41	288
609	M 2008 08762	08.10.2008	098883	SC SEPADIN SRL	SEPADIN	9 11 35 37 42	289
610	M 2008 08763	08.10.2008	098125	STEFAN GHERGHINA	CARTOBELLO	16 39	289
611	M 2008 08764	08.10.2008	098026	KIDZANIA, S.A. DE C.V.	K	41	290
612	M 2008 08765	08.10.2008	098027	KIDZANIA, S.A. DE C.V.	KIDZANIA	41	290
613	M 2008 08767	08.10.2008	098864	SC MURFATLAR ROMANIA SA	PONTICA	33	290
614	M 2008 08768	08.10.2008	098865	SC MURFATLAR ROMANIA SA	LACRIMA LUI OVIDIU PONTICA	33	290
615	M 2008 08774	09.10.2008	098844	SORA CIPRIAN ALEXANDRU	CIPRIAN SORA	28 41	291

BULETINUL OFICIAL DE PROPRIETATE INDUSTRIALĂ - Secțiunea Mărci nr. 2/2009

Nr. Crt	Nr. Depozit	Data Depozit	Nr. Marcă	Titular	Denumire Marcă	Clase Nisa	pag
(0)	(210)	(151)	(111)	(732)	(540)	(511)	
616	M 2008 08775	09.10.2008	098866	IONESCU MIHAI DUMITRU	SMARTFOTBAL SCHOOL	41	291
617	M 2008 08778	09.10.2008	098028	SC PATILINE SRL	CHER PATISSIER-NE MAI VEDEM SI MAINE!	35 43	291
618	M 2008 08779	09.10.2008	098029	SC PATILINE SRL	CHER PATISSIER-SEE YOU TOMORROW!	35 43	291
619	M 2008 08782	09.10.2008	098126	SC NAINA COMIMPEX SRL	FLORINO	30 35	292
620	M 2008 08784	09.10.2008	098845	SC ZD CONCEPT SRL	LA MAISON DECORATEUR D'INTERIEUR	20 35 37 39 42	292
621	M 2008 08785	09.10.2008	098846	SC ZD CONCEPT SRL	LA MAISON COTE VILLE	20 35 37 39 42	293
622	M 2008 08791	09.10.2008	097978	SC AMI COMPUTERS SRL	CRAZY 4 IT	9 35 42	293
623	M 2008 08792	09.10.2008	098296	SC ESTETIK MEDIA INTERNATIONAL SRL	E TV	38 41	294
624	M 2008 08794	09.10.2008	098018	CS VISION SRL	VIACOR	37 42	294
625	M 2008 08795	09.10.2008	097981	SC GRUP SERVICII PETROLIERE SA	GSP DRILLING	37 39 42	295
626	M 2008 08803	10.10.2008	097949	SC PUBLIMEDIA INTERNATIONAL SA	ZIARUL FINANCIAR WHO'S WHO IN BUSINESS ROMANIA 2008	16 35 38 41 42	295
627	M 2008 08806	10.10.2008	097943	SC LABORMED PHARMA SA	VASOGREL	5	295
628	M 2008 08810	10.10.2008	098009	SC ESQ PUBLISHING SRL	AA ARS ACADEMICA	41	296
629	M 2008 08811	10.10.2008	098127	SC CBC ARMATURI INDUSTRIALE SRL	CBC ARMATURI INDUSTRIALE	9 11 35 37 39 42	296
630	M 2008 08813	10.10.2008	098057	SC SAFERO CONSTRUCT SA	SAFERO	1 2 6 17 19 35 36 37 39 40 41 42 45	297
631	M 2008 08816	10.10.2008	098010	SC FASHION RETAIL GROUP SRL	RAFAR BRANDS	18 25 35	298
632	M 2008 08817	10.10.2008	098352	SC EUROPEAN PROTECTION SERVICE SRL	EPS EUROPEAN PROTECTION SERVICE	37 38 39 41 45	298

BULETINUL OFICIAL DE PROPRIETATE INDUSTRIALĂ - Secțiunea Mărci nr. 2/2009

Nr. Crt	Nr. Depozit	Data Depozit	Nr. Marcă	Titular	Denumire Marcă	Clase Nisa	pag
(0)	(210)	(151)	(111)	(732)	(540)	(511)	
633	M 2008 08818	10.10.2008	098909	SC SOUTH PACIFIC CONSTRUCTII SRL	OZONE HOMES BY SOUTH PACIFIC	37	299
634	M 2008 08823	10.10.2008	098439	SC INFORM MEDIA SRL	WWW.PUBLITIM. RO	42	299
635	M 2008 08825	10.10.2008	098188	CORNEA LUCIAN TOMA	UNDA	25	299
636	M 2008 08828	10.10.2008	098102	SC RELOAD FILM SRL	COOLBAZAAR	20 25 35	300
637	M 2008 08830	10.10.2008	098910	NUSCA MIHAI VALENTIN	NUSCA	36 45	300
638	M 2008 08831	10.10.2008	098142	RANCU STEFAN ANDREI	FERMIER EUROPEAN	16 35 41	300
639	M 2008 08835	10.10.2008	098159	SC GETMAR SRL	GETMAR, EXECUTĂ, PRODUCE, LIVREAZĂ, DISTRIBUIE	6 17 19 35 37 42	301
640	M 2008 08836	10.10.2008	098016	SC BASICRA PROD SERV SRL	BASICRA	2 35	301
641	M 2008 08837	10.10.2008	098189	SC WHITE LADY SRL	LADY IN WHITE	25 35 41	302
642	M 2008 08843	13.10.2008	098017	SC TREVER SRL	TREVER	20	302
643	M 2008 08844	13.10.2008	098024	SC DENTAL PROFESIONAL SRL	RODENT EXPO	41	302
644	M 2008 08846	13.10.2008	098911	SC GEROCOSSEN SRL	GEROCOSSEN SUPLESS	3	303
645	M 2008 08849	13.10.2008	098049	SC LUCEDOMOTICA SRL	LUCE DOMOTICA	35 37 42	303
646	M 2008 08854	13.10.2008	098103	SC ROMDIL PROD SRL	FIGHT CLUB JOIN THE CLUB ENERGY DRINK	32	303
647	M 2008 08856	13.10.2008	098202	SC ASO COLLECTION SRL	ASO	25	304
648	M 2008 08864	13.10.2008	098104	SC RACOVA SA	DUBLIN IRISH PUB	43	304
649	M 2008 08865	13.10.2008	098874	SC COLTRANS SRL	COLTRANS AGENTIE TURISM & TRANSPORT	39	304
650	M 2008 08867	16.10.2008	098317	SC THREE SYSTEM ELEMENTES SRL	MAGIC MOMENT	25 26 41	305

BULETINUL OFICIAL DE PROPRIETATE INDUSTRIALĂ - Secțiunea Mărci nr. 2/2009

Nr. Crt	Nr. Depozit	Data Depozit	Nr. Marcă	Titular	Denumire Marcă	Clase Nisa	pag
(0)	(210)	(151)	(111)	(732)	(540)	(511)	
651	M 2008 08868	13.10.2008	098058	SC DEPILFIN SRL	CENTRU DE EPILARE CU LASER DEPILFIN	44	305
652	M 2008 08876	13.10.2008	098819	LUICAN DANIEL MARIUS	REVEAL MARKETING RESEARCH	35 36 39 41 42	306
653	M 2008 08877	13.10.2008	098842	LUICAN DANIEL MARIUS	BR BRANDRATE	35 36 39 41 42	306
654	M 2008 08881	13.10.2008	097944	SC MINERVA COM SRL	ZEBRA	11	307
655	M 2008 08884	14.10.2008	098105	SC MONDO MEDIA PROMOTION SRL	TIMPUL ADEVARULUI	16 35 41	307
656	M 2008 08893	14.10.2008	098221	SC CROMSTEEL INDUSTRIES SA	CROMSTEEL INDUSTRIES	6 40	307
657	M 2008 08895	14.10.2008	098160	SC ABC TOTAL SECURITI SRL	BCA TOTAL SECURITY BCA PROTECȚIE ȘI GARDĂ	45	308
658	M 2008 08901	14.10.2008	098222	PASNICIUC JANIN	DEKADENS	41	308
659	M 2008 08903	14.10.2008	098223	ROTHMANS OF PALL MALL LIMITED	ROYALS	34	308
660	M 2008 08909	15.10.2008	098256	SC COMOARA PIVNITEI SRL	COMOARA	33 35	309
661	M 2008 08910	15.10.2008	098240	SC ORIGINAL MEDIA SOLUTION SRL	LEADER TRANS REVISTA LIDERILOR DIN INDUSTRIA TRANSPORTURI LOR	16 41	309
662	M 2008 08911	15.10.2008	098183	SC RIBES SRL	EVO PIZZA DELIVERY & TAKE AWAY	30 39 43	309
663	M 2008 08914	15.10.2008	098161	SC SWISS VENTURE SRL	STUDENT IN	42	310
664	M 2008 08915	15.10.2008	098059	SC MEGATRONIC SRL	CLUB AVENTURA	35 41 43	310
665	M 2008 08917	15.10.2008	098224	SC PRO TV SA	SEMEN CU IVAN	16 35 38 41 42	310
666	M 2008 08922	15.10.2008	098162	SC STANDARD SNACKS SRL	HEY DUDE!	32	311
667	M 2008 08923	15.10.2008	098060	SC STAR STORAGE SRL	STARDOC	16 35 37 39 42	311
668	M 2008 08924	15.10.2008	098195	SC STAR STORAGE SRL	STARVAULT	16 35 42	311

BULETINUL OFICIAL DE PROPRIETATE INDUSTRIALĂ - Secțiunea Mărci nr. 2/2009

Nr. Crt	Nr. Depozit	Data Depozit	Nr. Marcă	Titular	Denumire Marcă	Clase Nisa	pag
(0)	(210)	(151)	(111)	(732)	(540)	(511)	
669	M 2008 08926	15.10.2008	098834	SC STAR STORAGE SRL	STARCAPTURE	16 35 42	312
670	M 2008 08927	15.10.2008	098835	SC STAR STORAGE SRL	STARARCHIVE	16 35 39 42	312
671	M 2008 08930	15.10.2008	098190	SC SAFE SYSTEM SRL	PROFESIONIȘTII DE CARE AI NEVOIE	42	313
672	M 2008 08931	15.10.2008	098815	SC INTACT PRODUCTION SA	CONCERTUL DE CRACIUN	16 28 35 37 38 39 41 42	313
673	M 2008 08932	15.10.2008	098816	SC INTACT PRODUCTION SA	DRAGOSTEA E OARBA	16 28 35 37 38 39 41 42	313
674	M 2008 08936	15.10.2008	098300	SC ERBAY IMPEX SRL	ERBAY	3 16 35	314
675	M 2008 08937	15.10.2008	098843	SC STADIAL PRODCOM SRL	LOTCA FERMECATA	43	314
676	M 2008 08940	15.10.2008	098163	FUNDATIA WOMEN SOLIDARITY	WS WOMEN SOLIDARITY SOLIDARITATE SI PUTERE PENTRU ORICE FEMEIE	41	315
677	M 2008 08943	15.10.2008	098225	SC GMG MEDIA BOX SA	CALLBRIDGE	38	315
678	M 2008 08948	15.10.2008	098241	ASOCIATIA CENTRUL DE MEDIERE CRAIOVA		16 35 41 42 45	315
679	M 2008 08950	15.10.2008	098061	MARTHY ARON	BUJDOSO	35 43	316
680	M 2008 08951	15.10.2008	098164	CINEMA NEXT LIMITED	THELIGHT DIGITAL CINEMA	41 43	316
681	M 2008 08952	15.10.2008	098227	SC MOL METAL SRL	MOL METAL	11 35	317
682	M 2008 08955	15.10.2008	098092	MARTHY ARON	FORTYOGO	35 41 43 44	317
683	M 2008 08960	15.10.2008	098318	ZAMFIR FLORIN IOAN	PRESTMANN	45	318
684	M 2008 08965	16.10.2008	098093	SC ASMITA GARDENS SRL	ASMITA GARDENS	19 35 36 37	318
685	M 2008 08966	16.10.2008	098196	SC FILHERD COM SRL	LH LUXURY HOME	35 36	319
686	M 2008 08967	16.10.2008	098143	SC PROCAST IMPEX SRL	GOGOASA DOBROGEANA PROCAST IMPEX	30 35	319
687	M 2008 08968	16.10.2008	098852	SC MASSIV FOREST PRODUCTS SRL	AUTO RULATE	35	320

BULETINUL OFICIAL DE PROPRIETATE INDUSTRIALĂ - Secțiunea Mărci nr. 2/2009

Nr. Crt	Nr. Depozit	Data Depozit	Nr. Marcă	Titular	Denumire Marcă	Clase Nisa	pag
(0)	(210)	(151)	(111)	(732)	(540)	(511)	
688	M 2008 08969	16.10.2008	098165	SC DECO PLAST SRL	DECO FERESTRE SI USI	19 35 37 40	320
689	M 2008 08971	16.10.2008	098363	SC U MEDIA STORE SRL	ABOUT U	9 14 16 18 20 25 28 35 38 39 40 41 42 45	321
690	M 2008 08972	16.10.2008	098106	SC LINKWIZ SRL	LINKWIZ	16 35 39 42 43	324
691	M 2008 08973	16.10.2008	098319	SC CAPITAN FOOD SRL		36 37 43	325
692	M 2008 08974	16.10.2008	098297	BONGRAIN SA	ISLOS	29	325
693	M 2008 08978	16.10.2008	098320	SC HOFIGAL EXPORT IMPORT SA	FLAVOVIT C HOFIGAL	5	325
694	M 2008 08979	16.10.2008	098166	CALZATURIFICIO GALIZIO TORRESI SRL	GALIZIO TORRESI	25	325
695	M 2008 08981	16.10.2008	098912	SC DEUTERIA COSMETICS SRL	VIPERIA BY DEUTERIA	3 35	326
696	M 2008 08995	16.10.2008	098167	SC SEA BELL TRADING SRL	SEA BELL	29 30 31 32 33 39 43	326
697	M 2008 08996	16.10.2008	098197	SC BRODCONF SRL	NAN BY DANINA LINE	25 35 39	327
698	M 2008 08997	16.10.2008	098228	SC BRODCONF SRL	BY DANINA LINE	25 35 39	327
699	M 2008 08999	17.10.2008	098203	SC MURFATLAR ROMANIA SA	LACRIMA LUI OVIDIU PONTICA	33	328
700	M 2008 09004	17.10.2008	098589	LEONI EMANUELE IVAN ALIN	VLADY	16 25 41 42	328
701	M 2008 09009	17.10.2008	098449	AMD INITIATIVE SRL	ADABLINE	1	329
702	M 2008 09015	17.10.2008	098566	DELTA PRONATURA, DR. KRAUß & DR. BECKMANN KG	DR. BECKMANN CAPTATOR DE CULOARE ŞI MURDĂRIE	1 3 5	329
703	M 2008 09016	17.10.2008	098593	SC INFOSTAR SRL	INFOSTAR	7 9 35 37 42	329
704	M 2008 09017	17.10.2008	098486	SC EFICIENT MOBIL GUARD SRL	EFICIENT MOBIL GUARD	45	330

BULETINUL OFICIAL DE PROPRIETATE INDUSTRIALĂ - Secțiunea Mărci nr. 2/2009

Nr. Crt	Nr. Depozit	Data Depozit	Nr. Marcă	Titular	Denumire Marcă	Clase Nisa	pag
(0)	(210)	(151)	(111)	(732)	(540)	(511)	
705	M 2008 09030	17.10.2008	098590	SC TRD TNUVA ROMANIA DAIRIES SRL	TRIPLUL EFECT TNUVA MUȘCHI VIGUROȘI OASE REZISTENTE CORP PUTERNIC	29 30	330
706	M 2008 09031	17.10.2008	098567	SOCIETATEA COOPERATIVA MESTESUGAREASCA AUTOCONSTRUCT	AUTOTEHNOCO NSTRUCT	37 40	331
707	M 2008 09037	20.10.2008	098389	BOSSCANI SRL	BOSSCANI	6 35	331
708	M 2008 09054	20.10.2008	098604	SC CELINE SRL	CORINA	25 35 41	332
709	M 2008 09056	20.10.2008	098390	JOINT STOCK COMPANY OLAINFARM	OLADANTAN	5	332
710	M 2008 09059	20.10.2008	098487	CRISTIAN LUTESCU	9 VIEȚI	41	332
711	M 2008 09067	20.10.2008	098605	SC IZOPRIM SRL	IZOPRIM	35 37	333
712	M 2008 09081	20.10.2008	098574	SC EURO TRANSPORT SERVICES SRL	URSU	30 35 39	333
713	M 2008 09087	20.10.2008	098391	INTERNATIONAL PERSONAL FINANCE PLC.	IPF ROMANIA	9 36	334
714	M 2008 09088	20.10.2008	098531	OLARASU GHITA	WL WHITE LADY	25 35 41 42	334
715	M 2008 09089	20.10.2008	098488	TIGRUS SECURITI SRL	TIGRUS SECURITI	41 45	335
716	M 2008 09090	20.10.2008	098327	SCA BENCLINOV SI ASOCIATII	BENCLINOV & ASSOCIATES LAW FIRM	45	335
717	M 2008 09091	20.10.2008	098594	SPITALUL CLINIC DE BOLI INFECTIOASE SI TROPICALE DR. VICTOR BABES	DR.VICTOR BABES VHB	44	336
718	M 2008 09094	20.10.2008	098392	WORWAG PHARMA GMBH & CO Reprezentanța România	WPH	5 35	336
719	M 2008 09097	22.10.2008	098595	MIHAIL LAZARESCU MARIA BERCARU ANDREI ANCA ANGELICA	TINERETE FARA BATRANETE	5	336
720	M 2008 09099	21.10.2008	098549	SC ANTENA 4 SA	FRUMUSETI SI BUNATATI	3 16 28 35 37 38 39 41 42 43 44 45	337

BULETINUL OFICIAL DE PROPRIETATE INDUSTRIALĂ - Secțiunea Mărci nr. 2/2009

Nr. Crt	Nr. Depozit	Data Depozit	Nr. Marcă	Titular	Denumire Marcă	Clase Nisa	pag
(0)	(210)	(151)	(111)	(732)	(540)	(511)	
721	M 2008 09100	21.10.2008	098550	SC ANTENA 4 SA	IUBIRI MONDENE	3 16 28 35 37 38 39 41 42 43 44 45	337
722	M 2008 09104	21.10.2008	098489	SC METROTEHNICA INTERNATIONAL SRL	MTI METROTEHNICA	35 37	338
723	M 2008 09105	21.10.2008	098382	SC TERAPLAST SA	FERESTRE TERAGLASS	17 19 35 37 39 42	338
724	M 2008 09109	14.01.2009	098328	LIA COSTEA	SEMN DE VIAȚĂ	41	339
725	M 2008 09110	21.10.2008	098490	ASOCIATIA PENTRU PITICI	HEIDI CREȘĂ ȘI GRĂDI	41	339
726	M 2008 09120	21.10.2008	098491	VASILE COSTIN	ALENA CAFE	30	339
727	M 2008 09132	21.10.2008	098523	SC POP FAMILY TRAVEL SRL	CU TINE, ORIUNDE TE-AI AFLA	39 41	340
728	M 2008 09134	21.10.2008	098492	UNILEVER N V	AXE SKIN CONTACT	3	340
729	M 2008 09135	21.10.2008	098493	UNILEVER N V	SUNSILK	3	340
730	M 2008 09136	21.10.2008	098524	UNILEVER N V	SIGNAL NUTRI-SENSITIV E	3	341
731	M 2008 09141	21.10.2008	098596	GAGNIUC ANANEI	NORD MAGAZIN	16 35	341
732	M 2008 09148	21.10.2008	098575	ART & CRAFT RO SRL	MISKET	21 35 40	341
733	M 2008 09149	21.10.2008	098576	ART & CRAFT RO SRL	NEVAKAR	21 35 40	342
734	M 2008 09151	21.10.2008	098597	ACRIS DUMITRU	HITLER IN LOVE	41	342
735	M 2008 09152	21.10.2008	098329	BUDEANU RADU IOAN	VERDICT	16 35 38 41 42	343
736	M 2008 09175	22.10.2008	098598	SC SECURITY ISSUES SRL	SECURITY ISSUES	45	343
737	M 2008 09186	22.10.2008	098383	CIOCALTEU ALEXANDRU CRACIUN ANDREI BOGDAN	RECP	16 35	344
738	M 2008 09195	22.10.2008	098607	SC PROFLEX SRL	P PROFLEX	37	344
739	M 2008 09212	23.10.2008	098614	SC CONS NORIS PROIECT SRL	CONS NORIS PROIECT PAZA PROTECTIE	45	344

BULETINUL OFICIAL DE PROPRIETATE INDUSTRIALĂ - Secțiunea Mărci nr. 2/2009

Nr. Crt	Nr. Depozit	Data Depozit	Nr. Marcă	Titular	Denumire Marcă	Clase Nisa	pag
(0)	(210)	(151)	(111)	(732)	(540)	(511)	
740	M 2008 09234	23.10.2008	098330	SC F.V.Z AZ SRL	YAMASEN	35	345
741	M 2008 09236	23.10.2008	098440	SC THE STONE STORY SRL	THE STONE STORY	19 35 39 40	345
742	M 2008 09238	23.10.2008	098615	SC THE STONE STORY SRL	NATURAL STONE & SCULPTURE THE STONE STORY	19 35 39 40	345
743	M 2008 09273	24.10.2008	098387	SC DORVAS SRL	CONCORSO	37	346
744	M 2008 09282	24.10.2008	098388	SC HOLGUARD SRL	HOLGUARD	45	346
745	M 2008 09307	27.10.2008	098450	SC ANDIMEX SRL	SEMPER SANITAS	44	346
746	M 2008 09309	27.10.2008	098451	SC RODIMPEX SRL	RODIMPEX	24 25	346
747	M 2008 09310	27.10.2008	098501	SC WATEREX WATER CROWN SRL	WATEREX WATER CROWN	11	347
748	M 2008 09313	27.10.2008	098568	SC SPEED SRL	KILIPIR	33	347
749	M 2008 09318	27.10.2008	098502	SC LTHD CORPORATION SRL	SMARTESDBAG	16 17	347
750	M 2008 09325	27.10.2008	098503	SC DEKOTEX SRL		25	348
751	M 2008 09330	28.10.2008	098441	SC GAME WORLD ROMANIA SRL	CITYSLOT	41	348
752	M 2008 09331	28.10.2008	098442	SC GAME WORLD ROMANIA SRL	CITYCASINO	41	348
753	M 2008 09336	28.10.2008	098443	SC ROMEXPO SA	INDAGRA FARM	35	349
754	M 2008 09351	28.10.2008	098616	SC AXX ROM SRL	AXX - ROM CURAT CA LACRIMA	37	349
755	M 2008 09373	28.10.2008	098444	SC POINT MAX SRL	POINTMAX	16 35 40	349
756	M 2008 09374	28.10.2008	098445	SC POINT MAX SRL	POINTMAX EXCEED EXPECTATIONS	16 35 40	350
757	M 2008 09376	28.10.2008	098446	SC DOMINA SANA SRL	DOMINA SANA SĂNĂTATE PRIN ÎNCREDERE	44	350
758	M 2008 09381	28.10.2008	098331	SC CONTINENTAL GUARD SECURITY SRL	CONTINENTAL GUARD SECURITY	45	350

BULETINUL OFICIAL DE PROPRIETATE INDUSTRIALĂ - Secțiunea Mărci nr. 2/2009

Nr. Crt	Nr. Depozit	Data Depozit	Nr. Marcă	Titular	Denumire Marcă	Clase Nisa	pag
(0)	(210)	(151)	(111)	(732)	(540)	(511)	
759	M 2008 09384	28.10.2008	098504	SC ALEX & COMP SRL	CASA GUSTULUI ROMÂNESC	30	351
760	M 2008 09389	28.10.2008	098447	NOVARTIS AG	BUCURIA MISCARII	5	351
761	M 2008 09390	28.10.2008	098448	SC PROFITON SRL	SZEKELY HIRMONDO	16 35 41	351
762	M 2008 09403	28.10.2008	098541	SC ADEVARUL HOLDING SRL	A 2	16 41	352
763	M 2008 09408	28.10.2008	098542	BCR ASIGURARI DE VIATA SA	MAGISTER	36	352
764	M 2008 09416	29.10.2008	098543	SC CARLA BRILLANTI SRL	XS ACCESSORIES	14 35	352
765	M 2008 09432	29.10.2008	098544	SORESCU ALINA LUMINITA	ALINA SORESCU	25 41	353
766	M 2008 09445	29.10.2008	098456	SC CARINA CATTALI SRL	CARINA CATTALI	14 18 25 35	353
767	M 2008 09454	30.10.2008	098457	RAIFFEISEN BANK SA	EVITA PLUS	36	353
768	M 2008 09458	30.10.2008	098458	SC METALICA SA		35	354
769	M 2008 09459	30.10.2008	098459	SC METALICA SA		7 8 11 35	354
770	M 2008 09463	30.10.2008	098460	SC PENTAGON SRL	PTG	8 9	355
771	M 2008 09464	30.10.2008	098461	SC PENTAGON SRL	PTG	8 9	355
772	M 2008 09470	30.10.2008	098551	SC ALEX & COMP SRL	VOPSEA DE OUA CURCUBEU	2	356
773	M 2008 09471	30.10.2008	098617	KOMOROCZY CLAUDIA	CHRONOS	36 37	356
774	M 2008 09473	30.10.2008	098618	SC REINVENT CONSULTING SRL	ORA PAMANTULUI, LASA PAMANTUL SA RESPIRE! ORA PLANETEI, ORA TEREI	35	356
775	M 2008 09475	30.10.2008	098462	SC VEKTOR SECURITY SRL	VEKTOR SECURITY	37 45	357
776	M 2008 09477	30.10.2008	098463	SC D-TOYS SRL	ROATA NOROCULUI	16 28 35	357
777	M 2008 09483	30.10.2008	098464	SC ABC TOTAL SECURITI SRL	ABCBKS TOTAL SECURITY PROTECȚIE ȘI GARDĂ	45	357

BULETINUL OFICIAL DE PROPRIETATE INDUSTRIALĂ - Secțiunea Mărci nr. 2/2009

Nr. Crt	Nr. Depozit	Data Depozit	Nr. Marcă	Titular	Denumire Marcă	Clase Nisa	pag
(0)	(210)	(151)	(111)	(732)	(540)	(511)	
778	M 2008 09484	30.10.2008	098465	SC ABC TOTAL SECURITI SRL	ABCBTY TOTAL SECURITY PROTECȚIE ȘI GARDĂ	45	358
779	M 2008 09486	30.10.2008	098466	SC CONFECTII BARLAD SA	CONFECȚII BĂRLAD SINCE 1939	25	358
780	M 2008 09487	30.10.2008	098467	SC CONFECTII BARLAD SA	CONFECȚII BĂRLAD SINCE 1939	25	358
781	M 2008 09504	31.10.2008	098468	SC EXCELENT PESCUIT SRL	BLACK PANTHER CLOUD DRAGON	28	358
782	M 2008 09505	31.10.2008	098469	SC EXCELENT PESCUIT SRL	FINE FLASH SPIN	28	359
783	M 2008 09506	31.10.2008	098470	SC EXCELENT PESCUIT SRL	ULTRATEAM BOLOGNESE	28	359
784	M 2008 09509	31.10.2008	098471	INTER ON LINE TRADING GROUP INC.	ALKA PRET-A PORTER	30 35 39 43	359
785	M 2008 09510	31.10.2008	098472	SC ERTEC IDEAL GRUP SRL	ERTONE	21	360
786	M 2008 09511	31.10.2008	098505	SC AVERSA SA	AVERSA TTM	7	360
787	M 2008 09512	31.10.2008	098506	SC AVERSA SA	AVERSA SIRET	7	361
788	M 2008 09513	31.10.2008	098507	SC AVERSA SA	AVERSA RDT	7	361
789	M 2008 09514	31.10.2008	098508	SC AVERSA SA	AVERSA RDP	7	362
790	M 2008 09515	31.10.2008	098509	SC AVERSA SA	AVERSA RDC	7	362
791	M 2008 09516	31.10.2008	098510	SC AVERSA SA	AVERSA RD	7	363
792	M 2008 09517	31.10.2008	098511	SC AVERSA SA	AVERSA PSI	7	363
793	M 2008 09518	31.10.2008	098512	SC AVERSA SA	AVERSA P402R	7	363
794	M 2008 09519	31.10.2008	098513	SC AVERSA SA	AVERSA P25-51	7	364
795	M 2008 09520	31.10.2008	098514	SC AVERSA SA	AVERSA P25-50	7	364
796	M 2008 09521	31.10.2008	098515	SC AVERSA SA	AVERSA P25-46	7	365

BULETINUL OFICIAL DE PROPRIETATE INDUSTRIALĂ - Secțiunea Mărci nr. 2/2009

Nr. Crt	Nr. Depozit	Data Depozit	Nr. Marcă	Titular	Denumire Marcă	Clase Nisa	pag
(0)	(210)	(151)	(111)	(732)	(540)	(511)	
797	M 2008 09522	31.10.2008	098516	SC AVERSA SA	AVERSA P21-40	7	365
798	M 2008 09526	31.10.2008	098473	ASOCIATIA JUNIOR ACHIEVEMENT ROMANIA	BUSINESS HALL OF FAME	35 41 45	365
799	M 2008 09527	31.10.2008	098474	ASOCIATIA JUNIOR ACHIEVEMENT ROMANIA	INVESTEȘTE ÎN EDUCAȚIE !	35 41 45	366
800	M 2008 09539	31.10.2008	098619	IONUT DADOVICI	MARMOSAB	19 37 40	366
801	M 2008 09541	31.10.2008	098475	SC HEALTH ADVISORS SRL	EASYLAX	5 35	366
802	M 2008 09542	31.10.2008	098476	SC HEALTH ADVISORS SRL	DIGESTDUO	5 35	366
803	M 2008 09543	31.10.2008	098477	SC HEALTH ADVISORS SRL	TRANZACTIV	5 35	367
804	M 2008 09555	31.10.2008	098620	ANDRIESCU COSTEL	SCRISUL FACE BINE	35 41	367
805	M 2008 09587	04.11.2008	098621	SC CLAX TELECOM SRL	XSERVERS	42	367
806	M 2008 09589	04.11.2008	098525	SC ROUTE 2M CONSULTANTS SRL	INNO INNOVATION AWARDS CONSUMER'S CHOICE ALEGEREA CONSUMATORIL OR	35 41	368
807	M 2008 09594	04.11.2008	098478	SC PRELIPCEAN INVESTMENT SRL	AGRILAND AGRICULTURA REAL ESTATE	31 35 36	368
808	M 2008 09595	04.11.2008	098526	L'OREAL	VICHY SĂNĂTATEA E FRUMOASĂ	3	369
809	M 2008 09606	04.11.2008	098608	OZANA STEFANIA GABRIELA GIUSCA	STIUCA SALTAREATA	43	369
810	M 2008 09607	04.11.2008	098609	OZANA STEFANIA GABRIELA GIUSCA	SALCIA VESELA	43	369
811	M 2008 09609	04.11.2008	098610	CENTRUL NATIONAL DE PREGATIRE SI PERFECTIONARE A EXECUTORILOR JUDECATORESTI	C.N.P.P.E.J ROMANIA	16 42	370
812	M 2008 09625	04.11.2008	098622	SC KAROUSEL DESIGN SRL	KAROUSEL	16 35 41	370

BULETINUL OFICIAL DE PROPRIETATE INDUSTRIALĂ - Secțiunea Mărci nr. 2/2009

Nr. Crt	Nr. Depozit	Data Depozit	Nr. Marcă	Titular	Denumire Marcă	Clase Nisa	pag
(0)	(210)	(151)	(111)	(732)	(540)	(511)	
813	M 2008 09656	04.12.2008	098527	ALIGAS CONSULT SRL	SPARKLING IDEAS, SIMPLE SOLUTIONS	35	371
814	M 2008 09668	05.11.2008	098623	MIHU MIHAI VIOREL	NEO-FLUX	35 42	371
815	M 2008 09684	06.11.2008	098528	SC CONCRET CONSTRUCT SRL	CC CONCRET CONSTRUCT	37	371
816	M 2008 09791	10.11.2008	098611	LUCASFILM LTD	STAR WARS	41	371
817	M 2008 09795	10.11.2008	098612	YOVIS LTD	KRALSKI SLADKISH	30	372
818	M 2008 09796	10.11.2008	098613	YOVIS LTD	MEDEN SLADKISH	30	372
819	M 2008 09820	11.11.2008	098529	SC MASS MEDIA ROMANIA DE MAINE SRL	OPINIA NAȚIONALĂ	16 41	372
820	M 2008 09821	11.11.2008	098530	SC MASS MEDIA ROMANIA DE MAINE SRL	MASS MEDIA ROMÂNIA DE MÂINE	16 38 41	373
821	M 2008 09842	11.11.2008	098532	SC M.G.M. BEST PRODUCTION SRL	TRUPA VARZĂ	41	373
822	M 2008 09882	12.11.2008	098533	DONG FLORENTINA	ADOANCE	28	373
823	M 2008 09883	12.11.2008	098534	DONG FLORENTINA	HAKUYO CARP	28	374
824	M 2008 09884	12.11.2008	098535	DONG FLORENTINA	CARBOMAXX	28	374
825	M 2008 09885	12.11.2008	098536	DONG FLORENTINA	HAKUYODOLING ER	28	374
826	M 2008 09886	12.11.2008	098537	DONG FLORENTINA	SIMAGO NEW GENERATION HOOKS	28	375
827	M 2008 09887	12.11.2008	098538	DONG FLORENTINA	HAKUYO MINI LURE SPINNING	28	375
828	M 2008 09928	13.11.2008	098539	SC TREND LINK SRL	TRENDLINK	42 45	376
829	M 2008 09933	13.11.2008	098540	DRAGHICI DAMIAN	DESCHIDE-TI INIMA-THE JOURNEY GOES ON	15 35 41 45	376

**Mărci publicate în BOPI nr 2/2009
(în ordinea numărului de marcă)**

Nr. Marcă	Nr. Depozit	pag
(111)	(210)	
097898	M 2008 08738	285
097905	M 2008 08198	218
097906	M 2008 08210	218
097907	M 2008 08212	218
097908	M 2008 08233	221
097909	M 2008 08235	222
097910	M 2008 08245	224
097911	M 2008 08263	226
097912	M 2008 08454	246
097913	M 2008 08461	248
097914	M 2008 03207	59
097915	M 2008 03309	64
097916	M 2008 03996	80
097917	M 2008 04051	81
097918	M 2008 04143	84
097919	M 2008 04517	96
097920	M 2008 05669	145
097921	M 2008 06201	162
097922	M 2008 06202	163
097923	M 2008 06203	163
097924	M 2008 08607	264
097925	M 2008 08613	265
097926	M 2008 08715	283
097927	M 2008 08315	230
097928	M 2008 08316	231
097929	M 2008 08325	232
097930	M 2008 08338	234
097931	M 2008 08372	240
097932	M 2008 08373	240
097933	M 2008 08488	249
097934	M 2008 08522	253
097935	M 2008 08531	254
097936	M 2008 08565	258
097937	M 2008 08566	258
097938	M 2008 08567	259

Nr. Marcă	Nr. Depozit	pag
(111)	(210)	
097939	M 2008 08621	266
097940	M 2008 08622	266
097941	M 2008 08731	284
097942	M 2008 08734	285
097943	M 2008 08806	295
097944	M 2008 08881	307
097945	M 2008 04522	97
097946	M 2008 07054	182
097947	M 2008 08546	255
097948	M 2008 08547	255
097949	M 2008 08803	295
097950	M 2007 10932	36
097951	M 2008 04924	117
097952	M 2008 05180	126
097953	M 2008 05421	139
097954	M 2008 05670	145
097955	M 2008 05671	146
097956	M 2008 06100	159
097957	M 2008 06152	162
097958	M 2008 06301	164
097959	M 2008 06384	167
097960	M 2008 06742	175
097961	M 2008 07042	181
097962	M 2008 07517	199
097963	M 2008 07518	200
097964	M 2008 08173	217
097965	M 2008 08214	219
097966	M 2008 08236	223
097967	M 2008 08241	223
097968	M 2008 08243	223
097969	M 2008 08741	286
097970	M 2008 08616	265
097971	M 2008 08637	270
097973	M 2008 08649	272
097974	M 2008 08650	272

Nr. Marcă	Nr. Depozit	pag
(111)	(210)	
097975	M 2008 08651	273
097976	M 2008 08652	273
097977	M 2008 08658	275
097978	M 2008 08791	293
097979	M 2008 08620	266
097980	M 2008 08634	269
097981	M 2008 08795	295
097982	M 2008 08188	217
097983	M 2008 08534	255
097984	M 2008 08623	267
097985	M 2008 08624	267
097986	M 2008 08625	268
097987	M 2007 03014	23
097988	M 2008 03108	58
097989	M 2008 03665	71
097990	M 2008 03957	76
097991	M 2008 03958	78
097992	M 2008 04162	85
097993	M 2008 04164	86
097994	M 2008 04240	88
097995	M 2008 04289	91
097996	M 2008 04409	94
097997	M 2008 04570	99
097998	M 2008 04648	104
097999	M 2008 04891	114
098000	M 2008 04913	116
098001	M 2008 05435	139
098002	M 2008 05471	140
098003	M 2008 05474	140
098004	M 2008 05790	147
098005	M 2008 06095	159
098006	M 2008 06190	162
098007	M 2008 06283	164
098008	M 2008 06811	177
098009	M 2008 08810	296

Nr. Marcă	Nr. Depozit	pag
(111)	(210)	
098010	M 2008 08816	298
098011	M 2008 04291	91
098012	M 2008 04627	102
098013	M 2008 07878	206
098014	M 2008 08177	217
098015	M 2008 08229	221
098016	M 2008 08836	301
098017	M 2008 08843	302
098018	M 2008 08794	294
098019	M 2006 12875	20
098020	M 2008 08672	277
098021	M 2008 08673	278
098022	M 2008 08675	278
098023	M 2008 08751	288
098024	M 2008 08844	302
098025	M 2008 08749	287
098026	M 2008 08764	290
098027	M 2008 08765	290
098028	M 2008 08778	291
098029	M 2008 08779	291
098042	M 2008 06432	168
098043	M 2008 08309	230
098044	M 2008 08310	230
098045	M 2008 08502	250
098046	M 2008 08503	250
098047	M 2008 08504	250
098048	M 2008 08513	252
098049	M 2008 08849	303
098050	M 2008 08479	248
098051	M 2008 08653	274
098052	M 2008 08272	226
098053	M 2008 08584	260
098054	M 2008 08585	260
098055	M 2008 08593	262
098056	M 2008 08747	287
098057	M 2008 08813	297
098058	M 2008 08868	305

Nr. Marcă	Nr. Depozit	pag
(111)	(210)	
098059	M 2008 08915	310
098060	M 2008 08923	311
098061	M 2008 08950	316
098062	M 2008 05321	127
098063	M 2008 05551	141
098064	M 2008 05930	155
098065	M 2008 06972	179
098066	M 2008 08093	213
098067	M 2008 08122	214
098068	M 2008 08123	215
098069	M 2008 08124	215
098070	M 2008 08219	219
098071	M 2008 08349	236
098072	M 2008 08413	242
098073	M 2008 08421	242
098074	M 2008 08687	279
098075	M 2008 08707	280
098076	M 2008 08708	281
098077	M 2008 08220	219
098078	M 2008 03369	66
098079	M 2008 04791	108
098080	M 2008 04967	117
098081	M 2008 05870	153
098082	M 2008 06442	168
098083	M 2008 06805	177
098084	M 2008 06998	180
098085	M 2008 07408	192
098086	M 2008 07619	200
098087	M 2008 07620	201
098088	M 2008 08326	232
098089	M 2008 08327	233
098090	M 2008 08656	274
098091	M 2008 08678	278
098092	M 2008 08955	317
098093	M 2008 08965	318
098094	M 2008 05910	155
098095	M 2008 03215	60

Nr. Marcă	Nr. Depozit	pag
(111)	(210)	
098096	M 2008 07328	188
098097	M 2008 07329	189
098098	M 2008 07496	197
098099	M 2008 08323	231
098100	M 2008 08324	232
098101	M 2008 08344	235
098102	M 2008 08828	300
098103	M 2008 08854	303
098104	M 2008 08864	304
098105	M 2008 08884	307
098106	M 2008 08972	324
098107	M 2008 03058	57
098108	M 2008 02249	47
098109	M 2008 02250	48
098110	M 2008 02251	48
098111	M 2008 04905	115
098112	M 2008 06652	173
098113	M 2008 07281	187
098114	M 2008 07282	187
098115	M 2008 01394	43
098116	M 2008 03232	61
098117	M 2008 06692	174
098118	M 2008 08281	229
098119	M 2008 08282	229
098120	M 2008 08357	236
098121	M 2008 08358	237
098122	M 2008 08359	237
098123	M 2008 08360	237
098124	M 2008 08732	284
098125	M 2008 08763	289
098126	M 2008 08782	292
098127	M 2008 08811	296
098128	M 2008 01267	42
098129	M 2008 01815	44
098130	M 2008 03072	57
098131	M 2008 04634	102
098132	M 2008 04881	110

Nr. Marcă	Nr. Depozit	pag
(111)	(210)	
098133	M 2008 04882	111
098134	M 2008 04981	119
098135	M 2008 04985	119
098136	M 2008 05122	124
098137	M 2008 06077	158
098138	M 2008 06335	165
098139	M 2008 06796	176
098140	M 2008 07126	183
098142	M 2008 08831	300
098143	M 2008 08967	319
098144	M 2008 03688	72
098145	M 2008 04480	95
098146	M 2008 04481	95
098147	M 2008 04970	118
098148	M 2008 05905	154
098149	M 2008 07382	191
098150	M 2008 08361	238
098151	M 2008 08362	238
098152	M 2008 08363	238
098153	M 2008 08364	238
098154	M 2008 08366	239
098155	M 2008 08606	264
098156	M 2008 08608	264
098157	M 2008 08710	281
098158	M 2008 08712	282
098159	M 2008 08835	301
098160	M 2008 08895	308
098161	M 2008 08914	310
098162	M 2008 08922	311
098163	M 2008 08940	315
098164	M 2008 08951	316
098165	M 2008 08969	320
098166	M 2008 08979	325
098167	M 2008 08995	326
098168	M 2008 08367	239
098169	M 2008 08368	239
098170	M 2007 01648	22

Nr. Marcă	Nr. Depozit	pag
(111)	(210)	
098171	M 2008 03459	68
098172	M 2008 03460	68
098173	M 2008 03597	69
098174	M 2008 03604	69
098175	M 2008 03607	70
098176	M 2008 03608	70
098177	M 2008 04686	106
098178	M 2008 06382	166
098179	M 2008 07100	183
098180	M 2008 08009	209
098181	M 2008 08010	210
098182	M 2008 08034	211
098183	M 2008 08911	309
098188	M 2008 08825	299
098189	M 2008 08837	302
098190	M 2008 08930	313
098191	M 2008 01792	44
098192	M 2008 01857	45
098193	M 2008 05611	142
098194	M 2008 06453	169
098195	M 2008 08924	311
098196	M 2008 08966	319
098197	M 2008 08996	327
098198	M 2007 10994	36
098199	M 2008 03687	72
098200	M 2008 04718	107
098201	M 2008 07016	181
098202	M 2008 08856	304
098203	M 2008 08999	328
098204	M 2008 04540	98
098205	M 2008 08278	227
098206	M 2008 08348	235
098207	M 2008 08438	246
098209	M 2006 10446	18
098210	M 2008 07746	203
098211	M 2008 07917	207
098212	M 2008 08458	248

Nr. Marcă	Nr. Depozit	pag
(111)	(210)	
098213	M 2008 08548	256
098214	M 2008 08550	256
098215	M 2008 08577	260
098216	M 2008 08589	261
098217	M 2008 08603	263
098218	M 2008 08604	263
098219	M 2008 08605	263
098220	M 2008 08609	265
098221	M 2008 08893	307
098222	M 2008 08901	308
098223	M 2008 08903	308
098224	M 2008 08917	310
098225	M 2008 08943	315
098227	M 2008 08952	317
098228	M 2008 08997	327
098229	M 2006 01699	15
098230	M 2007 07214	27
098231	M 2007 07599	28
098232	M 2007 07600	28
098233	M 2007 11811	38
098234	M 2008 04084	82
098235	M 2008 04671	104
098236	M 2008 04847	109
098237	M 2008 05498	140
098238	M 2008 06774	176
098239	M 2008 07785	205
098240	M 2008 08910	309
098241	M 2008 08948	315
098242	M 2008 08388	241
098243	M 2006 10795	18
098245	M 2008 02235	46
098246	M 2008 02236	46
098247	M 2008 04721	107
098248	M 2008 04858	109
098249	M 2008 05165	124
098250	M 2008 05172	124
098251	M 2008 05175	125

Nr. Marcă	Nr. Depozit	pag
(111)	(210)	
098252	M 2008 06133	160
098253	M 2008 06134	160
098254	M 2008 06135	161
098255	M 2008 08551	256
098256	M 2008 08909	309
098257	M 2005 08335	14
098258	M 2006 10117	18
098259	M 2007 07598	27
098260	M 2007 11487	37
098261	M 2008 01389	43
098262	M 2008 02272	49
098263	M 2008 02747	51
098264	M 2008 03351	64
098265	M 2008 03373	67
098266	M 2008 03383	67
098267	M 2008 03738	74
098268	M 2008 04147	85
098269	M 2008 04192	86
098270	M 2008 04194	87
098271	M 2008 04525	98
098272	M 2008 04556	99
098273	M 2008 04706	106
098274	M 2008 05349	127
098275	M 2008 05369	128
098276	M 2008 05676	146
098277	M 2008 06205	163
098278	M 2008 06388	167
098279	M 2008 06701	175
098280	M 2008 07180	184
098281	M 2008 07322	188
098282	M 2006 09206	17
098283	M 2008 03119	58
098284	M 2008 03214	60
098285	M 2008 03550	69
098286	M 2008 04620	101
098287	M 2008 04621	101
098288	M 2007 01028	22

Nr. Marcă	Nr. Depozit	pag
(111)	(210)	
098289	M 2007 11242	36
098290	M 2007 11243	37
098291	M 2008 03390	67
098292	M 2008 08552	257
098293	M 2008 08588	261
098294	M 2008 08591	262
098295	M 2008 08597	262
098296	M 2008 08792	294
098297	M 2008 08974	325
098298	M 2007 08087	30
098299	M 2008 04339	93
098300	M 2008 08936	314
098301	M 2008 04089	82
098302	M 2008 00547	40
098303	M 2008 03660	70
098304	M 2008 03661	71
098305	M 2008 07631	201
098306	M 2008 08037	211
098307	M 2008 08339	234
098308	M 2008 08389	241
098309	M 2008 08432	243
098310	M 2008 08518	252
098311	M 2008 08527	253
098312	M 2008 08643	271
098313	M 2008 08645	271
098314	M 2008 08647	271
098315	M 2008 08660	275
098316	M 2008 08661	276
098317	M 2008 08867	305
098318	M 2008 08960	318
098319	M 2008 08973	325
098320	M 2008 08978	325
098321	M 2007 08571	31
098322	M 2008 02970	52
098323	M 2008 05855	150
098324	M 2008 06136	161
098325	M 2008 06376	165

Nr. Marcă	Nr. Depozit	pag
(111)	(210)	
098326	M 2008 07864	206
098327	M 2008 09090	335
098328	M 2008 09109	339
098329	M 2008 09152	343
098330	M 2008 09234	345
098331	M 2008 09381	350
098332	M 2006 11876	19
098333	M 2007 09406	32
098334	M 2008 04912	116
098335	M 2008 05932	156
098336	M 2008 03122	58
098337	M 2008 03808	74
098338	M 2008 04329	92
098339	M 2008 04883	112
098340	M 2008 04884	113
098341	M 2008 05186	126
098342	M 2008 05818	148
098343	M 2007 08756	31
098344	M 2007 10835	35
098345	M 2007 11617	38
098346	M 2008 01370	42
098347	M 2008 02784	51
098348	M 2008 04123	83
098349	M 2008 05770	147
098350	M 2008 07411	193
098351	M 2008 07662	202
098352	M 2008 08817	298
098353	M 2007 02267	23
098354	M 2007 07129	26
098355	M 2008 05120	123
098356	M 2008 07438	194
098357	M 2008 07439	194
098358	M 2008 07440	195
098359	M 2008 07443	196
098360	M 2008 07445	196
098361	M 2008 07885	207
098362	M 2008 08014	210

Nr. Marcă	Nr. Depozit	pag
(111)	(210)	
098363	M 2008 08971	321
098364	M 2008 04079	81
098365	M 2008 07369	191
098366	M 2008 05402	135
098367	M 2008 05403	135
098368	M 2008 05404	136
098369	M 2006 11817	19
098370	M 2006 12236	20
098371	M 2006 12239	20
098372	M 2006 14475	21
098373	M 2008 03809	75
098374	M 2008 04410	94
098375	M 2008 05388	128
098376	M 2008 05389	129
098377	M 2008 05390	129
098378	M 2008 05391	130
098379	M 2008 05799	148
098380	M 2008 07731	202
098381	M 2008 08630	269
098382	M 2008 09105	338
098383	M 2008 09186	344
098384	M 2003 07545	13
098385	M 2008 06648	173
098386	M 2008 07130	184
098387	M 2008 09273	346
098388	M 2008 09282	346
098389	M 2008 09037	331
098390	M 2008 09056	332
098391	M 2008 09087	334
098392	M 2008 09094	336
098393	M 2007 11401	37
098394	M 2008 01781	43
098395	M 2008 04005	80
098396	M 2008 04233	87
098397	M 2008 04383	94
098398	M 2008 05397	133
098399	M 2008 05400	134

Nr. Marcă	Nr. Depozit	pag
(111)	(210)	
098400	M 2008 05401	134
098402	M 2008 05876	154
098403	M 2008 05962	157
098404	M 2008 07437	193
098405	M 2008 07458	197
098406	M 2008 07919	207
098407	M 2008 08166	216
098408	M 2008 03244	63
098409	M 2008 03245	64
098410	M 2008 03701	73
098411	M 2008 04606	101
098412	M 2008 05412	138
098413	M 2008 06640	171
098414	M 2008 06641	172
098415	M 2008 07773	203
098416	M 2006 09516	17
098417	M 2008 02160	45
098418	M 2008 05375	128
098419	M 2008 05517	141
098420	M 2008 06908	178
098421	M 2008 07286	187
098422	M 2008 07405	192
098423	M 2007 01847	23
098424	M 2007 04069	25
098425	M 2007 08550	30
098426	M 2007 08551	30
098427	M 2007 08800	32
098428	M 2007 10711	35
098429	M 2008 01191	41
098430	M 2008 03174	59
098431	M 2008 05392	130
098432	M 2008 05393	131
098434	M 2008 05394	131
098435	M 2008 05395	132
098436	M 2008 05396	133
098437	M 2008 05554	142
098438	M 2008 07781	204

Nr. Marcă	Nr. Depozit	pag
(111)	(210)	
098439	M 2008 08823	299
098440	M 2008 09236	345
098441	M 2008 09330	348
098442	M 2008 09331	348
098443	M 2008 09336	349
098444	M 2008 09373	349
098445	M 2008 09374	350
098446	M 2008 09376	350
098447	M 2008 09389	351
098448	M 2008 09390	351
098449	M 2008 09009	329
098450	M 2008 09307	346
098451	M 2008 09309	346
098452	M 2007 03594	25
098453	M 2008 00439	39
098454	M 2008 03083	57
098455	M 2008 05055	122
098456	M 2008 09445	353
098457	M 2008 09454	353
098458	M 2008 09458	354
098459	M 2008 09459	354
098460	M 2008 09463	355
098461	M 2008 09464	355
098462	M 2008 09475	357
098463	M 2008 09477	357
098464	M 2008 09483	357
098465	M 2008 09484	358
098466	M 2008 09486	358
098467	M 2008 09487	358
098468	M 2008 09504	358
098469	M 2008 09505	359
098470	M 2008 09506	359
098471	M 2008 09509	359
098472	M 2008 09510	360
098473	M 2008 09526	365
098474	M 2008 09527	366
098475	M 2008 09541	366

Nr. Marcă	Nr. Depozit	pag
(111)	(210)	
098476	M 2008 09542	366
098477	M 2008 09543	367
098478	M 2008 09594	368
098479	M 2007 04861	26
098480	M 2008 00388	39
098481	M 2008 03355	65
098482	M 2008 03430	68
098483	M 2008 03838	75
098484	M 2008 05944	157
098485	M 2008 07353	189
098486	M 2008 09017	330
098487	M 2008 09059	332
098488	M 2008 09089	335
098489	M 2008 09104	338
098490	M 2008 09110	339
098491	M 2008 09120	339
098492	M 2008 09134	340
098493	M 2008 09135	340
098494	M 2008 02244	47
098495	M 2008 02547	50
098496	M 2008 02799	52
098497	M 2008 05405	136
098498	M 2008 05406	137
098499	M 2008 05407	137
098500	M 2008 05408	138
098501	M 2008 09310	347
098502	M 2008 09318	347
098503	M 2008 09325	348
098504	M 2008 09384	351
098505	M 2008 09511	360
098506	M 2008 09512	361
098507	M 2008 09513	361
098508	M 2008 09514	362
098509	M 2008 09515	362
098510	M 2008 09516	363
098511	M 2008 09517	363
098512	M 2008 09518	363

Nr. Marcă	Nr. Depozit	pag
(111)	(210)	
098513	M 2008 09519	364
098514	M 2008 09520	364
098515	M 2008 09521	365
098516	M 2008 09522	365
098517	M 2008 06647	172
098518	M 2006 13638	21
098519	M 2008 05418	138
098520	M 2007 10607	34
098521	M 2008 06054	158
098522	M 2008 08247	224
098523	M 2008 09132	340
098524	M 2008 09136	341
098525	M 2008 09589	368
098526	M 2008 09595	369
098527	M 2008 09656	371
098528	M 2008 09684	371
098529	M 2008 09820	372
098530	M 2008 09821	373
098531	M 2008 09088	334
098532	M 2008 09842	373
098533	M 2008 09882	373
098534	M 2008 09883	374
098535	M 2008 09884	374
098536	M 2008 09885	374
098537	M 2008 09886	375
098538	M 2008 09887	375
098539	M 2008 09928	376
098540	M 2008 09933	376
098541	M 2008 09403	352
098542	M 2008 09408	352
098543	M 2008 09416	352
098544	M 2008 09432	353
098545	M 2008 03235	62
098546	M 2008 03238	63
098547	M 2008 05819	149
098548	M 2008 05820	149
098549	M 2008 09099	337

Nr. Marcă	Nr. Depozit	pag
(111)	(210)	
098550	M 2008 09100	337
098551	M 2008 09470	356
098552	M 2007 03273	24
098553	M 2008 04224	87
098554	M 2008 04998	119
098555	M 2008 06088	159
098556	M 2008 06267	164
098557	M 2008 06915	178
098558	M 2008 07285	187
098559	M 2006 07531	16
098560	M 2008 07838	205
098561	M 2008 07840	205
098562	M 2008 04907	115
098563	M 2008 05263	127
098564	M 2008 07253	185
098565	M 2008 07927	208
098566	M 2008 09015	329
098567	M 2008 09031	331
098568	M 2008 09313	347
098569	M 2008 04293	92
098570	M 2008 05863	151
098571	M 2008 05865	151
098572	M 2008 05866	152
098573	M 2008 05867	152
098574	M 2008 09081	333
098575	M 2008 09148	341
098576	M 2008 09149	342
098577	M 2008 04373	93
098578	M 2008 04497	96
098579	M 2008 04498	96
098580	M 2008 08328	233
098581	M 2008 07777	203
098582	M 2008 07929	208
098583	M 2008 05627	144
098584	M 2008 05624	144
098585	M 2008 04254	90
098586	M 2008 07930	209

Nr. Marcă	Nr. Depozit	pag
(111)	(210)	
098587	M 2008 05623	143
098588	M 2008 05937	156
098589	M 2008 09004	328
098590	M 2008 09030	330
098591	M 2008 06997	180
098592	M 2008 06450	169
098593	M 2008 09016	329
098594	M 2008 09091	336
098595	M 2008 09097	336
098596	M 2008 09141	341
098597	M 2008 09151	342
098598	M 2008 09175	343
098599	M 2008 05096	123
098600	M 2008 07507	197
098601	M 2008 07509	198
098602	M 2008 07510	198
098603	M 2008 07511	199
098604	M 2008 09054	332
098605	M 2008 09067	333
098607	M 2008 09195	344
098608	M 2008 09606	369
098609	M 2008 09607	369
098610	M 2008 09609	370
098611	M 2008 09791	371
098612	M 2008 09795	372
098613	M 2008 09796	372
098614	M 2008 09212	344
098615	M 2008 09238	345
098616	M 2008 09351	349
098617	M 2008 09471	356
098618	M 2008 09473	356
098619	M 2008 09539	366
098620	M 2008 09555	367
098621	M 2008 09587	367
098622	M 2008 09625	370
098623	M 2008 09668	371
098808	M 2008 08439	246

Nr. Marcă	Nr. Depozit	pag
(111)	(210)	
098809	M 2008 08635	270
098810	M 2008 08657	275
098811	M 2008 08729	283
098812	M 2008 08730	283
098813	M 2008 08746	286
098814	M 2008 08748	287
098815	M 2008 08931	313
098816	M 2008 08932	313
098817	M 2008 07388	191
098818	M 2008 08226	220
098819	M 2008 08876	306
098820	M 2008 08257	225
098821	M 2008 08699	280
098822	M 2007 09420	33
098823	M 2007 09421	33
098824	M 2008 00784	41
098825	M 2008 03698	73
098826	M 2008 03773	74
098827	M 2008 03897	76
098828	M 2008 03948	76
098829	M 2008 04067	81
098830	M 2008 05612	143
098831	M 2008 04979	118
098832	M 2008 03896	75
098833	M 2008 08041	212
098834	M 2008 08926	312
098835	M 2008 08927	312
098836	M 2008 04862	110
098837	M 2008 05933	156
098838	M 2008 08273	227
098839	M 2008 08329	234
098840	M 2008 08426	243
098841	M 2008 08480	249
098842	M 2008 08877	306
098843	M 2008 08937	314
098844	M 2008 08774	291
098845	M 2008 08784	292

Nr. Marcă	Nr. Depozit	pag
(111)	(210)	
098846	M 2008 08785	293
098847	M 2008 00741	40
098848	M 2008 00742	41
098849	M 2008 01899	45
098850	M 2008 08279	228
098851	M 2008 08617	265
098852	M 2008 08968	320
098853	M 2006 08372	16
098854	M 2008 04892	114
098855	M 2008 04893	115
098856	M 2008 05050	120
098857	M 2008 05052	121
098858	M 2008 05053	122
098859	M 2008 05665	145
098860	M 2008 05666	145
098861	M 2008 06670	174
098862	M 2008 08670	277
098863	M 2008 08750	288
098864	M 2008 08767	290
098865	M 2008 08768	290
098866	M 2008 08775	291
098868	M 2008 05047	119
098869	M 2006 12898	21
098870	M 2008 05048	120
098871	M 2008 02473	49
098872	M 2008 05451	139
098873	M 2008 06082	158
098874	M 2008 08865	304
098875	M 2005 07168	13
098876	M 2005 10211	15
098877	M 2008 02489	50
098878	M 2008 04678	105
098879	M 2008 08049	212
098880	M 2008 02748	51
098881	M 2008 02853	52
098882	M 2008 08713	282
098883	M 2008 08762	289

Nr. Marcă	Nr. Depozit	pag
(111)	(210)	
098884	M 2008 00493	40
098885	M 2008 03366	65
098886	M 2008 04830	108
098887	M 2008 05051	121
098888	M 2008 08293	229
098889	M 2008 08382	241
098890	M 2008 08404	242
098891	M 2008 08424	243
098892	M 2008 08526	253
098893	M 2008 08532	255
098894	M 2008 08568	259
098895	M 2008 08640	270
098896	M 2008 08691	280
098897	M 2008 08587	261
098898	M 2008 08050	212
098899	M 2008 08079	213
098900	M 2008 08080	213
098903	M 2008 08516	252
098904	M 2008 08553	257
098905	M 2008 08562	257
098906	M 2008 08596	262
098907	M 2008 08628	269
098908	M 2008 06430	168
098909	M 2008 08818	299
098910	M 2008 08830	300
098911	M 2008 08846	303
098912	M 2008 08981	326
098913	M 2008 07354	190
098914	M 2008 07355	190
098915	M 2008 07736	202
098916	M 2008 07824	205
098917	M 2008 04137	84
098918	M 2008 04523	97
098919	M 2008 06947	179
098920	M 2008 04505	96
098921	M 2008 04587	100

Nr. Marcă	Nr. Depozit	pag
(111)	(210)	
098922	M 2008 04677	105
098923	M 2008 06530	170
098924	M 2008 06531	170
098925	M 2008 06533	171
098926	M 2008 06789	176
098927	M 2007 11865	39
098928	M 2008 08352	236
098929	M 2008 08433	243
098930	M 2008 08434	244
098931	M 2008 08509	251
098932	M 2008 08510	251
098933	M 2008 08515	252
098934	M 2008 08686	279
098935	M 2007 07705	29
098936	M 2008 04094	83
098937	M 2008 04203	87
098938	M 2008 05755	146
098939	M 2008 05847	150
098940	M 2008 08255	225
098941	M 2008 08435	245
098942	M 2008 08452	246
098943	M 2008 08455	247

**Mărci (verbale și combinate) publicate în BOPI nr 2/2009
(în ordinea alfabetică a denumirii mărcii)**

Denumire marcă (540)	Nr. Depozit (210)	pag
2 CRAZY BASTARDS	M 2008 04884	113
20 VIBES	M 2008 03958	78
24 BANKING	M 2008 06301	164
4TUNINGCHALLENGE	M 2008 08310	230
4TUNINGTIME	M 2008 08080	213
60 PLUS	M 2008 05676	146
60 SECONDS ON-THE-GO	M 2008 08567	259
9 VIEȚI	M 2008 09059	332
A 2	M 2008 09403	352
A ALIGATOR GUARD	M 2008 08049	212
AA ARS ACADEMICA	M 2008 08810	296
ABCBKS TOTAL SECURITY PROTECȚIE ȘI GARDĂ	M 2008 09483	357
ABCBTY TOTAL SECURITY PROTECȚIE ȘI GARDĂ	M 2008 09484	358
ABOUT U	M 2008 08971	321
ABSOLUT SECURITY SERVICES	M 2008 08584	260
ACAJU MOBILIER MODULAR CONFIGUREZI RECONFIGUREZI COMPLETEZI	M 2008 04084	82
ADABLINE	M 2008 09009	329
ADD COMPANY ONLINE	M 2008 08323	231
ADEVARUL 500 MILIARDARI	M 2008 05847	150
ADEVARUL 500 AVERI	M 2008 05755	146
ADOANCE	M 2008 09882	373
AGENTIA ANCUTA IMOBILIARE	M 2008 04233	87
AGRILAND AGRICULTURA REAL ESTATE	M 2008 09594	368
AL AVOCATI LITIGII	M 2008 06701	175
ALDEMIZ	M 2008 04970	118

Denumire marcă (540)	Nr. Depozit (210)	pag
ALENA CAFE	M 2008 09120	339
ALESSIA	M 2008 06190	162
ALICE	M 2008 03309	64
ALINA SORESCU	M 2008 09432	353
ALKA HOME CAKE	M 2007 04069	25
ALKA PRET-A PORTER	M 2008 09509	359
ALLEY PROMOTION & DESIGN AGENCY	M 2008 04522	97
ALLY GUARD SERVICES	M 2008 06670	174
ALO 24 BANKING BCR	M 2008 05669	145
AMX AUTOMOTIVE EXPERT	M 2008 07388	191
ANA RESIDENCES	M 2008 06136	161
ANA TOWER	M 2008 06133	160
ANA TOWER	M 2008 06135	161
ANA RESIDENCES	M 2008 06134	160
ANEMON	M 2008 07919	207
ANGHIROLEM	M 2008 04203	87
ANNE'S	M 2008 01815	44
APAL	M 2008 04410	94
APISAN-FORTE	M 2008 06774	176
APLA - RECOMANDAREA EXPERTILOR	M 2007 03014	23
ARENA BUCUREȘTILOR	M 2008 04162	85
ARHIPELAGOS RESIDENCES GREEN&BLUE&YOU	M 2008 06100	159
ARMANOS	M 2008 05790	147
ARMANOS	M 2008 03460	68
AROMA ESPRESSO BAR	M 2006 10117	18
AROME DE POVESTE	M 2008 08577	260
AROXOL	M 2008 04383	94
ASCENDI	M 2008 06388	167
ASIROM VIENNA INSURANCE GROUP	M 2008 00388	39
ASMITA GARDENS	M 2008 08965	318

BULETINUL OFICIAL DE PROPRIETATE INDUSTRIALĂ - Secțiunea Mărci nr. 2/2009

Denumire marcă (540)	Nr. Depozit (210)	pag
ASO	M 2008 08856	304
ASOCIATIA MARILOR RETELE COMERCIALE	M 2008 04979	118
ASOCIAȚIA JUDEȚEANĂ DE FOTBAL MUREȘ	M 2007 07705	29
ASOCIAȚIA OAMENI SĂNĂTOȘI	M 2008 08651	273
ASOCIAȚIA DE PSIHOTERAPIE DE CUPLU DIN ROMANIA	M 2008 07126	183
ATC AUTENTIK CONSTRUCT	M 2008 08597	262
AUDIO MALL	M 2008 08009	209
AUDIO MALL	M 2008 08010	210
AUTO EURO PARTNER	M 2008 04123	83
AUTO RULATE	M 2008 08968	320
AUTOTEHNOCONSTRUC T	M 2008 09031	331
AUX CLIMA SPONSORUL OFICIAL AL CONFORTULUI TERMIC	M 2006 13638	21
AVASSAN	M 2008 06915	178
AVERSA MIL	M 2008 03604	69
AVERSA ACV-D	M 2008 03597	69
AVERSA P21-40	M 2008 09522	365
AVERSA P25-50	M 2008 09520	364
AVERSA SADU	M 2008 03607	70
AVERSA P402R	M 2008 09518	363
AVERSA PSI	M 2008 09517	363
AVERSA RD	M 2008 09516	363
AVERSA RDC	M 2008 09515	362
AVERSA TC	M 2008 03608	70
AVERSA RDT	M 2008 09513	361
AVERSA P25-46	M 2008 09521	365
AVERSA SIRET	M 2008 09512	361
AVERSA RDP	M 2008 09514	362
AVERSA TTM	M 2008 09511	360
AVERSA P25-51	M 2008 09519	364
AVERSA MA	M 2008 07662	202
AVSTORE	M 2008 08372	240

Denumire marcă (540)	Nr. Depozit (210)	pag
AXE SKIN CONTACT	M 2008 09134	340
AXX - ROM CURAT CA LACRIMA	M 2008 09351	349
AXX-ROM CURAT CA LACRIMA	M 2008 04606	101
B & H, BENSON & HEDGES WHITE	M 2008 07619	200
B & H, BENSON & HEDGES BLACK	M 2008 07620	201
BANO	M 2008 08050	212
BARDEZZI	M 2008 07781	204
BAROK CAFENEA	M 2008 08509	251
BASICRA	M 2008 08836	301
BASTARD	M 2008 04881	110
BCA TOTAL SECURITY BCA PROTECȚIE ȘI GARDĂ	M 2008 08895	308
BELGRAVO	M 2008 06430	168
BENCLINOV & ASSOCIATES LAW FIRM	M 2008 09090	335
BERGEN	M 2008 08455	247
BIBLIOTECA ADEVĂRUL	M 2008 08273	227
BIG PANDA LAPTE CU CACAO O ALEGERE CU GUST	M 2008 08518	252
BIHOREANUL	M 2006 11817	19
BILLION EURO CLUB FINANCIAL AWARDS FOR EXCELLENCE	M 2007 11617	38
BIO FUSION	M 2008 08652	273
BIO-SUN	M 2008 06201	162
BISON LAND	M 2005 07168	13
BIXIES	M 2008 08479	248
BIZON ÎN TRAFIC	M 2008 08454	246
BLACK PANTHER CLOUD DRAGON	M 2008 09504	358
BLEND-A-MED 3D WHITE DELUXE	M 2008 07016	181
BLUE SENSATION CLUB	M 2008 05375	128
BLUE JEANS	M 2008 06908	178
BOSSCANI	M 2008 09037	331

BULETINUL OFICIAL DE PROPRIETATE INDUSTRIALĂ - Secțiunea Mărci nr. 2/2009

Denumire marcă (540)	Nr. Depozit (210)	pag
BR BRANDRATE	M 2008 08877	306
BREAST	M 2008 04525	98
BRIDGE CONCEPT YOUR PASS TO THE MASS	M 2008 05471	140
BRIKSTON MAI REZISTENTĂ DECÂT PREVEDE LEGEA	M 2008 08348	235
BROWSING FOR BUSINESS	M 2008 08324	232
BT PRIMUL CREDIT PENTRU IMM-URI	M 2008 03661	71
BT SCONTARE 100%	M 2008 03660	70
BUCURIA MISCARII	M 2008 09389	351
BUJDOSO	M 2008 08950	316
BULEVARD MEDIA	M 2008 08502	250
BULEVARD TV	M 2008 08504	250
BULEVARD ONLINE	M 2008 08503	250
BUSINESS HALL OF FAME	M 2008 09526	365
BUSUIOACĂ DE TOHANI	M 2008 05876	154
BY DANINA LINE	M 2008 08997	327
C.N.P.E.J ROMANIA	M 2008 09609	370
CALITATEA NE REPREZINTA, PRETUL NE RECOMANDA!	M 2008 04905	115
CALLBRIDGE	M 2008 08943	315
CAMAD LEASING	M 2008 08608	264
CAMPIROSSI PRODOTTI TIPICI ITALIANI	M 2008 07130	184
CAPITAN FOOD	M 2008 08750	288
CAPSUNA DELICIOASA	M 2007 10835	35
CAR	M 2008 08233	221
CĂRĂMIZI ECOLOGICE ECODOMO CĂLDURA LEMNULUI, PUTEREA BETONULUI	M 2008 08257	225
CARAT	M 2008 00741	40
CARBOMAXX	M 2008 09884	374
CARDINAL SECURITI	M 2008 04718	107
CARDIOFAR	M 2008 03108	58
CARIBE	M 2008 02748	51

Denumire marcă (540)	Nr. Depozit (210)	pag
CARINA CATTALI	M 2008 09445	353
CARTIERUL CALEA PRIMĂVERII, NĂSCUT SUB SEMNUL ANOTIMPULUI TĂU	M 2008 07408	192
CARTIERUL REGELE CAROL I MAI PRESUS DE ORAS	M 2008 04830	108
CARTOBELLO	M 2008 08763	289
CASA DESIGN	M 2008 05799	148
CASA BLANCA	M 2008 02489	50
CASA TOSCA SPECIALITATI DE COFETARIE	M 2008 05408	138
CASA GUSTULUI ROMĂNESC	M 2008 09384	351
CASA DE VINURI IASI	M 2008 03688	72
CBC ARMATURI INDUSTRIALE	M 2008 08811	296
CC CONCRET CONSTRUCT	M 2008 09684	371
CDI	M 2008 04858	109
CENTROFARM	M 2008 07253	185
CENTRU DE EPILARE CU LASER DEPILFIN	M 2008 08868	305
CENTRUL ZONAL DE ANVELOPE ROATANEL SIGUR... RAPID...EFICIENT...	M 2007 08800	32
CETROSEPTOL	M 2008 08606	264
CHER PATISSIER-SEE YOU TOMORROW!	M 2008 08779	291
CHER PATISSIER-NE MAI VEDEM SI MAINE!	M 2008 08778	291
CHIC APARTMENTS	M 2008 04143	84
CHRONOS	M 2008 09471	356
CID COMINDUSTRIAL	M 2008 05551	141
CIPRIAN SORA	M 2008 08774	291
CIRTITA, CENTRU, INTEGRAT, REGIONAL, TRATAMENTE, INTOXICAȚII, TRAUME, ARSURI	M 2008 07411	193
CITYCASINO	M 2008 09331	348

BULETINUL OFICIAL DE PROPRIETATE INDUSTRIALĂ - Secțiunea Mărci nr. 2/2009

Denumire marcă (540)	Nr. Depozit (210)	pag
CITY SLOT	M 2008 09330	348
CLASIC GUARD SECURITY	M 2008 08255	225
CLUB AVENTURA	M 2008 08915	310
CO CHIMICA ORĂȘTIE	M 2008 07100	183
COCOȘ	M 2008 05418	138
CODEC	M 2008 06205	163
COLEGIUL NAȚIONAL DE ADMINISTRAȚIE	M 2008 08349	236
COLMEF	M 2005 10211	15
COLTRANS AGENTIE TURISM & TRANSPORT	M 2008 08865	304
COLUMB	M 2008 07785	205
COMOARA	M 2008 08909	309
CONCERTUL DE CRACIUN	M 2008 08931	313
CONCORSO	M 2008 09273	346
CONDIMENTE INNOBILATE	M 2008 08404	242
CONFECȚII BÂRLAD SINCE 1939	M 2008 09487	358
CONFECȚII BÂRLAD SINCE 1939	M 2008 09486	358
CONFIDENCE CAMP WWW.CONFIDENCECAM P.RO	M 2008 05962	157
CONFIDENTIAL CELEBRITATI IN INTIMITATE	M 2008 05944	157
CONS NORIS PROIECT PAZA PROTECTIE	M 2008 09212	344
CONTINENTAL GUARD SECURITY	M 2008 09381	350
COOLBAZAAR	M 2008 08828	300
CORAL SARCOM	M 2008 01267	42
CORINA	M 2008 09054	332
CORPORATE DYNAMICS INTERNATIONAL PROFESSIONAL TRAINERS AND CONSULTANTS	M 2008 01191	41
CRAMA VERDE DE BABADAG	M 2008 04677	105

Denumire marcă (540)	Nr. Depozit (210)	pag
CRAZY PIZZA	M 2008 03701	73
CRAZY BASTARDS	M 2008 04883	112
CRAZY BASTARD	M 2008 04882	111
CRAZY 4 IT	M 2008 08791	293
CREDIA	M 2008 04523	97
CREME DELICE	M 2008 03948	76
CROMSTEEL INDUSTRIES	M 2008 08893	307
CRYSTAL-FASHION	M 2008 04791	108
CS CITY STEP MAKE IT YOUR PASSION	M 2005 08335	14
CU TINE, ORIUNDE TE-AI AFLA	M 2008 09132	340
CUB	M 2008 06947	179
CULTURA	M 2008 05665	145
D STORE	M 2008 03119	58
D-LIGHT CORPURI DE ILUMINAT	M 2008 08513	252
DANKE!	M 2008 08710	281
DAPLAX	M 2008 08532	255
DAVIA	M 2008 07282	187
DAY BUYERS	M 2008 08212	218
DCREVIEW DIGITAL CAMERA REVIEW	M 2008 07054	182
DE TARA	M 2008 06997	180
DEALU MARE TOHANI	M 2008 08166	216
DECIBEL	M 2008 08661	276
DECO FERESTRE SI USI	M 2008 08969	320
DECOMANIA	M 2007 10994	36
DEFNE	M 2006 09516	17
DEFNE	M 2006 09206	17
DEKADENS	M 2008 08901	308
DELICIOS DIN LAPTE PROASPAT, SANATOS	M 2008 01792	44
DELTA FONDAT ÎN ANUL 1887	M 2008 08388	241
DELUXE-LIFESTYLE	M 2008 08562	257
DESCHIDE-TI INIMA-THE JOURNEY GOES ON	M 2008 09933	376
DEUTEK	M 2008 08708	281

BULETINUL OFICIAL DE PROPRIETATE INDUSTRIALĂ - Secțiunea Mărci nr. 2/2009

Denumire marcă (540)	Nr. Depozit (210)	pag
DIGESTDUO	M 2008 09542	366
DINAMIC A.M.B. CONSULTING DINAMIC SECURITY	M 2008 08329	234
DINO VENTURA	M 2008 08515	252
DISTILERIA VOICA TRADIȚIE DIN 1949	M 2008 08247	224
DOI COCOSI	M 2007 11401	37
DOLCE FIORE	M 2008 07328	188
DOMINA SANA SĂNĂTATE PRIN ÎNCREDERE	M 2008 09376	350
DOORMET	M 2008 07777	203
DR. BECKMANN CAPTATOR DE CULOARE ȘI MURDĂRIE	M 2008 09015	329
DR.VICTOR BABES VHB	M 2008 09091	336
DRAGOSTEA E OARBA	M 2008 08932	313
DUBLIN IRISH PUB	M 2008 08864	304
DUGLAS T.D.I.	M 2008 08607	264
E TV	M 2008 08792	294
EAGLE DESIGN	M 2007 10711	35
EASY JOB INTERNATIONAL	M 2006 11876	19
EASYLAX	M 2008 09541	366
ECHILIBRAT	M 2008 08173	217
ECLIZIA	M 2008 05612	143
ECSEV INTERPROD	M 2008 08352	236
EDMOND	M 2008 07355	190
EFFECT	M 2008 06648	173
EFICIENT MOBIL GUARD	M 2008 09017	330
EFOR	M 2008 05172	124
EL PERRO	M 2008 08534	255
ELEPHANT	M 2008 06088	159
ELYSEE CONCEPT	M 2008 08432	243
EN VOGUE BEAUTE TOUJOURS	M 2008 03366	65
ENCICLOPEDICA CHANNEL	M 2008 07180	184
ENDOLEX	M 2008 04067	81

Denumire marcă (540)	Nr. Depozit (210)	pag
ENERGY BIO CHEMICAL	M 2008 08122	214
ENZAMIDEX	M 2008 08635	270
EPS EUROPEAN PROTECTION SERVICE	M 2008 08817	298
ERBAY	M 2008 08936	314
ERTONE	M 2008 09510	360
ESENZZA CAFE JAKOBS	M 2008 03214	60
ETK	M 2007 03594	25
EURO GOOOL	M 2008 04137	84
EUROCOMUNICATE	M 2008 06432	168
EUROLOGIC YOUR CREDIT PARTNER	M 2008 02272	49
EVITA PLUS	M 2008 09454	353
EVLAVIO PURE ODORISANTI	M 2008 08282	229
EVO PIZZA DELIVERY & TAKE AWAY	M 2008 08911	309
EXPERT	M 2008 05048	120
EXPLICIT	M 2008 04480	95
EXPOVIN	M 2008 08596	262
FABRICA DE DUME	M 2008 08220	219
FABRICA DE VISE	M 2008 08421	242
FANTA TWILIGHT	M 2007 03273	24
FARMACIA RICHTER	M 2008 05498	140
FARMACIA RICHTER	M 2008 04671	104
FASTWEB ROMANIA	M 2008 05937	156
FERESTRE TERAGLASS	M 2008 09105	338
FERMIER EUROPEAN	M 2008 08831	300
FEROSAN	M 2008 05932	156
FF FRENCH FRIES PRODUCTIONS	M 2008 04912	116
FIGHT CLUB JOIN THE CLUB ENERGY DRINK	M 2008 08854	303
FILL&GO ROAD ASSIT	M 2008 08732	284
FINE FLASH SPIN	M 2008 09505	359
FLAVOVIT C HOFIGAL	M 2008 08978	325
FLORINO	M 2008 08782	292
FLOWER POWER	M 2008 02853	52
FOFO	M 2008 08738	285

BULETINUL OFICIAL DE PROPRIETATE INDUSTRIALĂ - Secțiunea Mărci nr. 2/2009

Denumire marcă (540)	Nr. Depozit (210)	pag
FOREX	M 2006 01699	15
FORTYOGO	M 2008 08955	317
FOTBAL PE PLAJA	M 2008 04079	81
FRONTAL PIESE AUTO IMPORT & SERVICE	M 2008 04678	105
FRONTIER INTERNATIONAL GROUP	M 2008 01781	44
FRUMUSETI SI BUNATATI	M 2008 09099	337
FULGA FRULATE	M 2008 08480	249
FWD	M 2008 00439	39
GADGET AUDIO STORE	M 2008 04913	116
GALATHEA	M 2006 12239	20
GALIZIO TORRESI	M 2008 08979	325
GALLI GALLO	M 2008 08527	253
GAMA	M 2008 03215	60
GAME OVER	M 2008 07329	189
GAMMAVOX	M 2008 08458	248
GARDEN ART	M 2008 08093	213
GEMIO	M 2008 07840	205
GENERAL MEMBRANE	M 2008 08657	275
GENESYS	M 2008 08326	232
GEROCOSSEN SUPLESS	M 2008 08846	303
GETMAR EXECUTĂ, PRODUCE, LIVREAZĂ, DISTRIBUIE	M 2008 08835	301
GLAMOUR FLOORS MAKES YOUR BUSINESS FLOURISH	M 2007 11811	38
GOGOASA DOBROGEANA PROCAST IMPEX	M 2008 08967	319
GOURMANDINE	M 2008 08424	243
GOURMET CHINESE FOOD PANDA	M 2007 01847	23
GPS MALL	M 2008 07509	198
GRĂDINA RAIULUI	M 2007 10607	34
GRAZIA PURE ODORISANTI	M 2008 08281	229
GRAZIA	M 2008 03369	66

Denumire marcă (540)	Nr. Depozit (210)	pag
GRUP CONTABIL EDMOND EXPERT SERVICE CONSULT	M 2008 07353	189
GRUP SECURITY GM	M 2008 04847	109
GSP TV 2	M 2008 05820	149
GSP TV 3	M 2008 05819	149
GSP DRILLING	M 2008 08795	295
GUNSAN	M 2008 04540	98
GUSTOS	M 2008 05055	122
GYNIE L	M 2008 08389	241
H	M 2008 08188	217
HAGI GOLD	M 2008 04094	83
HAI-HUI PRIN ORASELE LUMII	M 2008 04570	99
HAKUYO CARP	M 2008 09883	374
HAKUYO MINI LURE SPINNING	M 2008 09887	375
HAKUYODOLINGER	M 2008 09885	374
HAPCIU	M 2008 08516	252
HARMONY MAGAZINE	M 2008 03373	67
HAZARD	M 2008 05435	139
HAZEL SPORT	M 2008 08327	233
HEIDI CREȘĂ ȘI GRĂDI	M 2008 09110	339
HELLO PITESTI	M 2008 07878	206
HEY DUDE!	M 2008 08922	311
HITLER IN LOVE	M 2008 09151	342
HOLGUARD	M 2008 09282	346
HORA	M 2008 05421	139
HOT HIT PROFM	M 2008 08366	239
HOTEL ACROPOLE	M 2008 08315	230
HREC	M 2008 08660	275
IAMANENE	M 2008 08713	282
IDEEA HOUSE IMAGE PROMOTION	M 2008 08034	211
IFN EXPRESS FINANCE	M 2006 10446	18
IMESOL	M 2008 07281	187
INDAGRA FARM	M 2008 09336	349
INFINIT CREDIT SURSA TA DE BANI	M 2008 00784	41

BULETINUL OFICIAL DE PROPRIETATE INDUSTRIALĂ - Secțiunea Mărci nr. 2/2009

Denumire marcă (540)	Nr. Depozit (210)	pag
INFO HERCULANE	M 2008 08293	229
INFOPRO SPORT SHOW	M 2008 08362	238
INFOPRO TOP 20	M 2008 08364	238
INFOPRO MUZICA GREA	M 2008 08363	238
INFOPROMENADA	M 2008 08361	238
INFORMATIA	M 2008 07517	199
INFOSTAR	M 2008 09016	329
INNO INNOVATION AWARDS CONSUMER'S CHOICE ALEGEREA CONSUMATORILOR	M 2008 09589	368
INTEKWOOD	M 2008 08656	274
INTERACT BUSINESS COMMUNICATIONS	M 2008 03207	59
INTERESUL	M 2008 04481	95
INTERZIS FM	M 2008 00547	40
INVESTEȘTE ÎN EDUCAȚIE !	M 2008 09527	366
IPF ROMANIA	M 2008 09087	334
IQADS CAFE	M 2008 05165	124
ISLOS	M 2008 08974	325
ISOLINE	M 2008 05933	156
ITAL-KOL	M 2008 05770	147
IUBIRI MONDENE	M 2008 09100	337
IZEKA	M 2008 03122	58
IZOPRIM	M 2008 09067	333
JACKPOT STAMPEDE	M 2008 08546	255
JOIN US! WINNERS TENNIS CLUB	M 2008 08272	226
JON	M 2008 04706	106
JUPÂNU'	M 2008 03687	72
K	M 2008 08764	290
KAROLY KURTOSKALACS	M 2008 04907	115
KAROUSEL	M 2008 09625	370
KELITHA	M 2008 05611	142
KFEA.RO	M 2008 06442	168
KIABI MODA PRETURILOR MICI	M 2008 05451	139
KIDZANIA	M 2008 08765	290

Denumire marcă (540)	Nr. Depozit (210)	pag
KILIPIR	M 2008 09313	347
KINGOFEUROPE	M 2008 08079	213
KINPRIDE	M 2008 04967	117
KIPOR	M 2008 03809	75
KISS TV NUMBER ONE MUSIC TELEVISION	M 2008 08434	244
KISS TV NUMBER 1 MUSIC TELEVISION	M 2008 08433	243
KRALSKI SLADKISH	M 2008 09795	372
L & M GRI.83 LUMINOUS MARK TRIPLE FILTER	M 2008 08673	278
L & M BLU.83 LUMINOUS MARK TRIPLE FILTER	M 2008 08672	277
LA GRANDE FAMIGLIA POLPA DI POMODORO	M 2008 05401	134
LA TORTILLA MEXICAN FRESH FOOD	M 2008 02784	51
LA GRANDE FAMIGLIA DULCEAȚĂ DE ZMEURĂ	M 2008 07440	195
LA GRANDE FAMIGLIA DULCEAȚĂ DE CAISE	M 2008 05402	135
LA GRANDE FAMIGLIA ANANAS BUCĂȚI	M 2008 07445	196
LA GRANDE FAMIGLIA PASTĂ DE MĂCEȘE	M 2008 07437	193
LA GRANDE FAMIGLIA POMODORI PELATI	M 2008 05400	134
LA GRANDE FAMIGLIA DULCEAȚĂ DIN COAJĂ DE PORTOCAL	M 2008 07438	194
LA GRANDE FAMIGLIA PERE JUMĂTĂȚI ÎN SUC PROPRIU	M 2008 05397	133
LA GRANDE FAMIGLIA DULCEAȚĂ DE VIȘINE	M 2008 07439	194
LA GRANDE FAMIGLIA DULCEAȚĂ CU CĂPȘUNI	M 2008 05403	135
LA GRANDE FAMIGLIA PIERSICI JUMĂTĂȚI ÎN SUC PROPRIU	M 2008 05396	133
LA GRANDE FAMIGLIA COCKTAIL DE FRUCTE	M 2008 05395	132
Denumire marcă (540)	Nr. Depozit (210)	pag

BULETINUL OFICIAL DE PROPRIETATE INDUSTRIALĂ - Secțiunea Mărci nr. 2/2009

LA MAISON DECORATEUR D'INTERIEUR	M 2008 08784	292
LA GRANDE FAMIGLIA DULCEAȚĂ DE GUTUI	M 2008 05404	136
LA TETTOIA	M 2008 08338	234
LA MAISON COTE VILLE	M 2008 08785	293
LA GRANDE FAMIGLIA ARDEI COPTI	M 2008 05394	131
LA GRANDE FAMIGLIA VINETE COAPTE	M 2008 05393	131
LA GRANDE FAMIGLIA CIUPERCI INTREGI	M 2008 05388	128
LA GRANDE FAMIGLIA ANANAS FELII	M 2008 07443	196
LA GRANDE FAMIGLIA CIUPERCI TĂIATE	M 2008 05389	129
LA GRANDE FAMIGLIA TON IN SOS TOMAT	M 2008 05390	129
LA GRANDE FAMIGLIA MACCARONI	M 2008 05391	130
LA GRANDE FAMIGLIA CONCHIGLIE	M 2008 05392	130
LACRIMA LUI OVIDIU PONTICA	M 2008 08999	328
LACRIMA LUI OVIDIU PONTICA	M 2008 08768	290
LADY IN WHITE	M 2008 08837	302
LAGUNA	M 2008 08413	242
LAPESCUIT.NET	M 2008 06742	175
LAPTOPMALL	M 2008 07507	197
LEADER TRANS REVISTA LIDERILOR DIN INDUSTRIA TRANSPORTURILOR	M 2008 08910	309
LEITZ	M 2008 01857	45
LEPRECHAUN'S GOLD	M 2008 08547	255
LET'S DO THE ZU	M 2008 08623	267
LH LUXURY HOME	M 2008 08966	319
LIFE OF LUXURY	M 2008 08548	256
LIFE IMPULSE	M 2008 08649	272
LIFE GLAM	M 2008 08650	272
LIFECOM.UNITY	M 2008 08751	288
LINKWIZ	M 2008 08972	324

Denumire marcă (540)	Nr. Depozit (210)	pag
LIVRĂRI LA TIMP TOSCANA SANDWICH & SALAD BAR	M 2008 05407	137
LOGISTIC	M 2008 05863	151
LORATI	M 2008 08613	265
LORY'S IMAGE HAIR&SPA	M 2008 06640	171
LOTCA FERMECATA	M 2008 08937	314
LUCE DOMOTICA	M 2008 08849	303
LUMEA LUI PITICOT	M 2008 05349	127
M2 MARKET	M 2008 07773	203
MADE IN ROMANIA	M 2008 07042	181
MADMAN MUSIC PRODUCTIONS	M 2008 08452	246
MAGIC MOMENT	M 2008 08867	305
MAGICARD	M 2008 03355	65
MAGISTER	M 2008 09408	352
MAGNIFICY	M 2008 00493	40
MAGNOSUN	M 2008 07917	207
MAI MULT DECAT IMOBILIARE	M 2008 08325	232
MAMA'S GOODBABY	M 2008 04634	102
MAREX	M 2008 04240	88
MARIA LUCIA HOHAN .LUXURYWEAR.	M 2008 05369	128
MARMOSAB	M 2008 09539	366
MASALTA	M 2008 03808	74
MASS MEDIA ROMÂNIA DE MÂINE	M 2008 09821	373
MAX & TAX ELAN CONSULTING	M 2007 01028	22
MAX YOUR EDGE	M 2008 08551	256
MAXI	M 2008 05122	124
MC PROTECT	M 2007 08087	30
MCCANN MOMENTUM	M 2008 08729	283
MEDEN SLADKISH	M 2008 09796	372
MEDESTET	M 2008 08675	278
MEDIA TEN PRODUCTIONS	M 2008 04194	87

BULETINUL OFICIAL DE PROPRIETATE INDUSTRIALĂ - Secțiunea Mărci nr. 2/2009

Denumire marcă (540)	Nr. Depozit (210)	pag
MEDICAL FINANCE CEA MAI BUNĂ FINANȚARE PENTRU PROIECTELE MEDICALE	M 2008 06647	172
MEDIO	M 2008 08177	217
MEDIPLUS	M 2007 08571	31
MELANYA	M 2008 06796	176
MERAL	M 2008 06376	165
MERCH AUTO	M 2008 03351	64
METEORA	M 2006 12236	20
MILAPO RULADĂ DE CAȘCAVAL CU ȘUNCĂ	M 2008 07929	208
MILAPO CAȘCAVAL PINTEA	M 2008 07927	208
MILAPO	M 2008 07930	209
MILITARI SHOPPING	M 2008 04686	106
MINEVITA	M 2008 06202	163
MINOU	M 2008 03896	75
MIRA CONSULTING PROFESSIONAL BUSINESS ADVICE	M 2008 06531	170
MIRA TELECOM INTEGRATED TELECOMMUNICATIONS & SECURITY	M 2008 06533	171
MIRA DISTRIBUTION & LOGISTICS HERE & EVERYWHERE	M 2008 06530	170
MIRAL INSTAL	M 2008 08588	261
MISKET	M 2008 09148	341
MISS LORI	M 2008 06054	158
MITLIV MATERIALE DE CONSTRUCTII	M 2008 05554	142
MOL METAL	M 2008 08952	317
MOMENTUM MCCANN	M 2008 08730	283
MONEY BURST	M 2008 08550	256
MONEY CONSULTING YOUR PROFIT CHANNEL	M 2008 08565	258
MONEY CONSULTING YOUR PROFIT CHANNEL	M 2008 08566	258
MONITORUL DE PRAHOVA	M 2008 08488	249

Denumire marcă (540)	Nr. Depozit (210)	pag
MORNING ZU	M 2008 08624	267
MOTO	M 2008 05053	122
MOTORBIKE	M 2008 03083	57
MR. OFFICE , MRS OFFICE	M 2008 08339	234
MS MEGASTAR	M 2008 01370	42
MTI METROTEHNICA	M 2008 09104	338
MTN DEW	M 2008 08715	283
NAN BY DANINA LINE	M 2008 08996	327
NATIONAL GREEN VEGETARIAN	M 2008 07354	190
NATURAL STONE & SCULPTURE THE STONE STORY	M 2008 09238	345
NE AUZIM LA INFOPRO	M 2008 08359	237
NEO-FLUX	M 2008 09668	371
NET 24 BANKING BCR	M 2008 05671	146
NEVADA	M 2008 06450	169
NEVAKAR	M 2008 09149	342
NEWS TO WEB	M 2007 08550	30
NEWS 2 WEB	M 2007 08551	30
NICO COM NICO SERV	M 2008 03235	62
NICO MAINTENANCE	M 2008 03238	63
NO ADS	M 2008 03698	73
NOI AM ALES CALITATEA	M 2008 08647	271
NOR	M 2008 07838	205
NORD MAGAZIN	M 2008 09141	341
NOVAK CARNE-MEZELURI	M 2008 08226	220
NS COPIERS COLORS FOR BUSINESS	M 2008 08236	223
NUMBER ONE MUSIC TELEVISION	M 2008 08435	245
NUSCA	M 2008 08830	300
NUTCO FRESH	M 2008 08531	254
O-LA-LA	M 2008 08746	286
OFFICE CARD	M 2007 11243	37
OFFICE CARD	M 2007 11242	36
OLADANTAN	M 2008 09056	332

BULETINUL OFICIAL DE PROPRIETATE INDUSTRIALĂ - Secțiunea Mărci nr. 2/2009

Denumire marcă (540)	Nr. Depozit (210)	pag
OMUL PADURII	M 2008 08604	263
OPINIA NAȚIONALĂ	M 2008 09820	372
OPTILINE	M 2008 03072	57
ORA PAMANTULUI, LASA PAMANTUL SA RESPIRE! ORA PLANETEI, ORA TEREI	M 2008 09473	356
ORIZONT TV FĂRĂ LIMITE	M 2008 03550	69
ORIZONTUL ZIARUL PĂȘCĂNENILOR ZIARUL ORIZONT	M 2008 05517	141
OZONE HOMES BY SOUTH PACIFIC	M 2008 08818	299
P 1967 PAN GROUP FABRICA DE PÂINE	M 2008 05930	155
P PROFLEX	M 2008 09195	344
PAP'ACASĂ	M 2008 08620	266
PAPI MARKET	M 2003 07545	13
PARTENER DE ÎNCREDERE PE VIAȚĂ	M 2008 04998	119
PASSLONL	M 2008 08741	286
PDA MALL	M 2008 07511	199
PEGASUS	M 2007 01648	22
PENES	M 2008 08526	253
PENTRUMAMICI.RO PRIMUL CLUB PENTRU MĂMICI	M 2008 02473	49
PERFECT OFFICE...ORIUNDE EXISTA UN BIROU!	M 2008 07736	202
PIAȚA DE MARAMUREȘ	M 2006 10795	18
PICORAL	M 2008 08522	253
PINKI PONKI	M 2008 08653	274
PIPERA PLAZA	M 2008 08617	265
PISTRUIATU'	M 2008 08461	248
PIZZA IBIZA HOT DELIVERY	M 2008 03773	74
PLANTEEA	M 2008 08229	221
PLURIVASOLUTIONS	M 2008 08278	227
PLUS SV UN PLUS PENTRU BUCOVINA	M 2008 04192	86

Denumire marcă (540)	Nr. Depozit (210)	pag
POINTMAX EXCEED EXPECTATIONS	M 2008 09374	350
POINTMAX	M 2008 09373	349
POKET POWER	M 2007 07598	27
POKET TV	M 2007 07600	28
POKET TV MOBILE MARKETING	M 2007 07599	28
POKET TV ON STAGE	M 2007 11487	37
POLITIC (IN) CORECT	M 2008 08382	241
POMO D'ORO	M 2008 03459	68
PONTICA	M 2008 08767	290
POWER ONE SECURITY	M 2008 02244	47
PREMIER BUSINESS GROUP THE RIGHT WAY FOR BUSINESS	M 2008 06095	159
PREMIILE SMART	M 2007 11865	39
PRENATAL FASHION	M 2007 02267	23
PRESTMANN	M 2008 08960	318
PRIGAT	M 2008 08328	233
PRIMUS MICROGRANULAR	M 2008 02235	46
PRIMUS MICROGRANULAR	M 2008 02236	46
PRISUM	M 2008 04517	96
PRO FM ALTERNATIVE	M 2008 08357	236
PRO GRANIT	M 2007 08756	31
PROAQUAPURE	M 2008 05412	138
PROCONTAINER RESPECT PRIN CALITATE!	M 2008 08037	211
PROCOR	M 2008 03390	67
PROD RUSIANA	M 2008 04892	114
PROD ABC COMPANY TRADITIA SĂNĂTĂȚII	M 2008 06972	179
PRODUS ECOLOGIC ELPRECO	M 2008 05866	152
PRODUS ECOLOGIC ELPRECO	M 2008 05865	151
PRODUS ECOLOGIC ELPRECO	M 2008 05867	152

BULETINUL OFICIAL DE PROPRIETATE INDUSTRIALĂ - Secțiunea Mărci nr. 2/2009

Denumire marcă (540)	Nr. Depozit (210)	pag
PROFESIONIȘTII DE CARE AI NEVOIE	M 2008 08930	313
PROFM 90'S	M 2008 08367	239
PROFM BLACK	M 2008 08358	237
PROFM GOLD	M 2008 08748	287
PROFM 80'S	M 2008 08368	239
PTG	M 2008 09464	355
PTG	M 2008 09463	355
PULS MAGAZIN CA SĂ ȘTIE LUMEA DE TINE !	M 2008 08670	277
PUZZLE CREATIV	M 2008 07731	202
QMANAGER	M 2008 08373	240
QUEEN'S PIZZA THE ORIGINAL SLICE	M 2008 08316	231
QUICK CHECK	M 2008 06267	164
RADIO - ONG.RO	M 2008 03058	57
RADIUSMED ADVANCED HEALTHCARE SOLUTIONS	M 2008 05175	125
RAFAR BRANDS	M 2008 08816	298
RALLYSHOW	M 2008 08309	230
RECP	M 2008 09186	344
RED CARPET FILM	M 2008 04293	92
REGINA	M 2008 03174	59
RELADA	M 2008 01389	43
RENT AUTOMOTIVE	M 2008 06077	158
REPLAY	M 2008 04556	99
REQUEST 629 REQUEST SIX TO NINE	M 2008 03957	76
RESPIRO	M 2008 05263	127
REVEAL MARKETING RESEARCH	M 2008 08876	306
REVISTA CULTURA	M 2008 05666	145
REVITELLE	M 2008 01394	43
RH CONSTRUCT	M 2008 03245	64
RH INTERIOR	M 2008 03244	63
RICHMOND HOTEL	M 2008 03838	75
RITTERBURG	M 2008 00742	41
ROATA NOROCULUI	M 2008 09477	357

Denumire marcă (540)	Nr. Depozit (210)	pag
ROCHER AMICII	M 2006 12875	20
ROCKIN' TRANSILVANIA	M 2008 08686	279
RODENT EXPO	M 2008 08844	302
RODIMPEX	M 2008 09309	346
ROLLEXPERT	M 2008 07496	197
ROMÂNIA TE IUBESC	M 2008 08747	286
ROMANIAN WINE ART	M 2008 08279	228
ROMARK INTELLECTUAL PROPERTY	M 2008 08678	278
ROMAXA FINANCE	M 2008 03430	68
ROMNED PORT OPERATOR	M 2008 06692	174
ROMSTING	M 2008 08699	280
ROTAVEC	M 2008 08426	243
ROVIS	M 2008 07746	203
ROYALS	M 2008 08903	308
ROZA BUCEGILOR	M 2008 04985	119
RUSIANA	M 2008 04893	115
RX1 RADIOLOGIA 1	M 2008 06641	172
SAFERO	M 2008 08813	297
SAGA	M 2008 08731	284
SAGEATA	M 2008 08214	219
SAGUARO	M 2008 08041	212
SALCIA VESELA	M 2008 09607	369
SALVO	M 2008 05474	140
SAMATAX	M 2008 02547	50
SANIROM	M 2008 08589	261
SANTEFARM SANATATEA PE CARE O MERITI !	M 2008 03665	71
SANTY	M 2008 08634	269
ȘARADE	M 2008 04005	80
SĂRBĂTOAREA CASTANELOR	M 2008 04981	119
SARI PESTE APROBĂRI	M 2008 04587	100
ȘARPELE ROȘU	M 2008 08643	271
SAV	M 2008 02799	52
SAVANA LOTUS EFECT	M 2008 04329	92

BULETINUL OFICIAL DE PROPRIETATE INDUSTRIALĂ - Secțiunea Mărci nr. 2/2009

Denumire marcă (540)	Nr. Depozit (210)	pag
SAY SPUNE CE VREI.	M 2008 05096	123
SBS STEP BY STEP	M 2008 03897	76
SCOALA SUCCESULUI	M 2008 08553	257
SCRISUL FACE BINE	M 2008 09555	367
SEA BELL	M 2008 08995	326
SECURITY ISSUES	M 2008 09175	343
SECURITY GUARD GROUP D&D	M 2008 07322	188
SECURITY	M 2008 05180	126
SELINA GRUP DE FIRME	M 2008 08749	287
SEMEN CU IVAN	M 2008 08917	310
SEMN DE VIAȚĂ	M 2008 09109	339
SEMPER SANITAS	M 2008 09307	346
SENZOR DESIGN	M 2008 07285	187
SENZOR GUARD SECURITY	M 2008 08687	279
SENZOR PLANET	M 2008 07286	187
SEPADIN	M 2008 08762	289
SIDEMO SIGLE DESENE MODELE	M 2008 08014	210
SIGNAL NUTRI-SENSITIVE	M 2008 09136	341
SILVER	M 2008 05052	121
SILVIAN	M 2008 04164	86
SIMAGO NEW GENERATION HOOKS	M 2008 09886	375
SINCE SENTE 2009	M 2008 08645	271
SITIGUARD	M 2008 04254	90
SIVADOC	M 2008 03996	80
SKIMBURI.RO	M 2008 06789	176
SKY GROUP	M 2008 06811	177
SMART TEX	M 2008 04648	104
SMART PRINTING	M 2008 04289	91
SMART CORPORATION	M 2008 04291	91
SMARTESDBAG	M 2008 09318	347
SMARTFOTBAL SCHOOL	M 2008 08775	291
SMARTFOTBAL.RO	M 2008 07631	201
Denumire marcă (540)	Nr. Depozit (210)	pag

SMYK TEDDY BEAR FACTORY ALL FOR KIDS!	M 2008 05905	154
SOCIETATEA AGRICOLĂ ASTRA TRIFEȘTI PRODUSE DE LA SAT	M 2008 06453	169
SOLARIS PLANT	M 2006 08372	16
ȘOLEN TWINGO	M 2006 14475	21
SPARKLING IDEAS, SIMPLE SOLUTIONS	M 2008 09656	371
SPIRIT OF COLOR	M 2008 08707	280
SPIROCA	M 2008 03738	74
SPORT	M 2008 05050	120
SPORT.RO IN FORMATIE	M 2008 07518	200
SQUARE COMMUNICATION	M 2008 08124	215
STANDARD	M 2008 05051	121
STAR WARS	M 2008 09791	371
STARARCHIVE	M 2008 08927	312
STARCAPTURE	M 2008 08926	312
STARDOC	M 2008 08923	311
STARVAULT	M 2008 08924	311
STATUS CONSTRUCT CONSTRUIM PÂNĂ LA CER!	M 2008 08263	226
STEF	M 2007 09406	32
STIL DE VIAȚĂ	M 2008 04147	85
STIRBEY	M 2007 04861	26
STIUCA SALTAREATA	M 2008 09606	369
STUDENT IN	M 2008 08914	310
SUDURA NOI AM ALES CALITATEA! TU, PE CINE ALEGI?	M 2008 06152	162
ȘUETA CAFE	M 2008 08510	251
SUN KISS	M 2008 07405	192
SUN PILES	M 2008 06203	163
SUNSILK	M 2008 09135	340
SUPER ANGEL EL ENEMIGO DEL FUEGO	M 2008 08593	262
SUPER	M 2008 05047	119
SWINGERS	M 2008 08587	261
SWISS VENTURE	M 2008 08568	259

BULETINUL OFICIAL DE PROPRIETATE INDUSTRIALĂ - Secțiunea Mărci nr. 2/2009

Denumire marcă (540)	Nr. Depozit (210)	pag
SYR	M 2008 05321	127
SZEKELY HIRMONDO	M 2008 09390	351
TABASCO SI CIUȘCA TOPPING FOR BUSINESS	M 2008 08712	282
TABLOIDUL ZIAR CU PRETENTII	M 2008 06384	167
TAINITA STABULUI	M 2008 08605	263
TAMEANCA	M 2008 08630	269
TAVERNERIA	M 2008 08198	218
TAVERNERIA LA GIGI	M 2008 08235	222
TBI FLEET MANAGEMENT A TBIF COMPANY	M 2007 09421	33
TBI LEASING A TBIF COMPANY	M 2007 09420	33
TE STIU DE LA INFOPRO	M 2008 08360	237
TEDI SCOOOL	M 2008 06283	164
TEL 24 BANKING BCR	M 2008 05670	145
TELNET	M 2008 05818	148
TETRA PAK PROTEJAZĂ CE E BUN	M 2008 08344	235
TH TRANSILVANIA HOLIDAY	M 2008 07885	207
THE REEF-BEACH	M 2008 07369	191
THE STONE STORY	M 2008 09236	345
THELIGHT DIGITAL CINEMA	M 2008 08951	316
TIGRUS SECURITI	M 2008 09089	335
TIM	M 2008 02747	51
TIMPUL ADEVARULUI	M 2008 08884	307
TINERETE FARA BATRANETE	M 2008 09097	336
TITANIUM FERESTRE FĂCUTE SĂ DUREZE	M 2008 06998	180
TOMIS GUN	M 2008 06335	165
TONI SHEARLING, LEATHER & FUR	M 2007 10932	36
TONUS	M 2008 07864	206
TOP TV	M 2008 04505	96
TOP BIROTICA	M 2008 05870	153

Denumire marcă (540)	Nr. Depozit (210)	pag
TOPALL ALWAYS CONNECTED	M 2008 08585	260
TORUM	M 2008 01899	45
TOSCANA SANDWICH & SALAD BAR	M 2008 05406	137
TOSCANA	M 2008 05405	136
TOTUL DESPRE CASĂ	M 2008 03383	67
TOYO MOTOR EXPRESS	M 2008 06082	158
TRADEPOLL	M 2008 08640	270
TRANZACTIV	M 2008 09543	367
TRENDLINK	M 2008 09928	376
TREVER	M 2008 08843	302
TRICOLORI	M 2008 04373	93
TRINITAS	M 2008 06382	166
TRIPLUL EFECT TNUVA MUȘCHI VIGUROȘI OASE REZISTENTE CORP PUTERNIC	M 2008 09030	330
TRUPA VARZĂ	M 2008 09842	373
TRUST EURO THERM SPECIALISTUL TAU IN SOLUTII H.V.A.C.	M 2008 04721	107
TUMOLIT	M 2008 08439	246
TURBO BLEND	M 2008 08637	270
TV	M 2008 07458	197
TV SATELIT DIGITAL	M 2008 05910	155
TYCOON	M 2008 05623	143
TYCOON EURO FINANCE	M 2008 05624	144
TYCOON EURO INVEST	M 2008 05627	144
ULTIMUL TEMPLIER	M 2008 08603	263
ULTRATEAM BOLOGNESE	M 2008 09506	359
UMPC MALL	M 2008 07510	198
UNDA	M 2008 08825	299
UNIALL	M 2008 08658	275
UNIFIBRE	M 2008 04627	102
UNIGLASS	M 2008 04620	101
UNISAN	M 2008 04621	101
URSU	M 2008 09081	333
UZINA DE DUME	M 2008 08219	219

BULETINUL OFICIAL DE PROPRIETATE INDUSTRIALĂ - Secțiunea Mărci nr. 2/2009

Denumire marcă (540)	Nr. Depozit (210)	pag
VALSABELA	M 2008 04891	114
VANERO	M 2008 08243	223
VASOGREL	M 2008 08806	295
VEDETA TZAC-PAC	M 2008 03232	61
VEGA HOTELS	M 2008 06652	173
VEKTOR SECURITY	M 2008 09475	357
VERAQUA	M 2008 08609	265
VERDICT	M 2008 09152	343
VERONICA	M 2008 04497	96
VERONICA SE INTOARCE	M 2008 04498	96
VEVERITA POFTICIOASA V	M 2008 04051	81
VIACOR	M 2008 08794	294
VIAȚA AGRICOLĂ CALENDARUL AGRICULTORULUI	M 2008 08616	265
VICHY SĂNĂTATEA E FRUMOASĂ	M 2008 09595	369
VICO BUCĂȚĂRIA MAGICĂ	M 2008 02249	47
VICO	M 2008 02251	48
VICO QUALITY FOOD	M 2008 02250	48
VIITORUL VRANCEI	M 2008 08210	218
VIN FIERT QUICK	M 2008 04409	94
VINCITORE SPADA	M 2008 05120	123
VINUL, VIA ROMANIA	M 2008 08591	262
VINUL.RO	M 2008 04089	82
VIPERIA BY DEUTERIA	M 2008 08981	326
VITADIAB	M 2006 12898	21
VITAMINĂ A! PRIMA VITAMINĂ PENTRU SĂNĂTATE	M 2008 04224	87
VLADY	M 2008 09004	328
VLD	M 2008 08691	280
VOPSEA DE OUA CURCUBEU	M 2008 09470	356
WALLMARK	M 2008 04924	117
WATEREX WATER CROWN	M 2008 09310	347

Denumire marcă (540)	Nr. Depozit (210)	pag
WE COME IN STEREO	M 2008 07824	205
WEBLEASE	M 2008 07382	191
WEBRAPTOR	M 2008 05855	150
WHO IS ZU? - ZU IS YOU	M 2008 08625	268
WL WHITE LADY	M 2008 09088	334
WMS	M 2008 08552	257
WOODCOTE FORȚA PARTENERIATULUI	M 2008 02160	45
WPH	M 2008 09094	336
WS WOMEN SOLIDARITY SOLIDARITATE SI PUTERE PENTRU ORICE FEMEIE	M 2008 08940	315
WWW.PUBLITIM.RO	M 2008 08823	299
WWW.REZERVARIHOTE L.RO	M 2008 04339	93
XS ACCESSORIES	M 2008 09416	352
XSERVERS	M 2008 09587	367
XXXX FRANCIZE DE TOP DIN ROMANIA	M 2007 07129	26
Y !	M 2006 07531	16
YAMASEN	M 2008 09234	345
YUPPIE	M 2008 02970	52
ZĂNA NORILOR	M 2008 04862	110
ZEBRA	M 2008 08881	307
ZENITH	M 2008 08241	223
ZIARUL FINANCIAR WHO'S WHO IN BUSINESS ROMANIA 2008	M 2008 08803	295
ZODIAC BY MOSS	M 2008 08628	268
ZOOM LIVE	M 2008 08245	224
ZU THE RADIO FOR YOU	M 2008 08622	266
ZU THE MUSIC IS IN YOU	M 2008 08621	266

**Mărci publicate în BOPI nr 2/2009
(în ordinea alfabetică a numelui titularului)**

Titular (732)	Nr. Depozit (210)	Pag
SC DEDEMAN SRL	M 2003 07545	13
ACRIS DUMITRU	M 2008 09151	342
ACTETIS SRL	M 2008 07369	191
ADL BUSINESS SRL	M 2008 07919	207
ALIGAS CONSULT SRL	M 2008 09656	371
ALIGATOR GUARD SRL	M 2008 08049	212
AMD INITIATIVE SRL	M 2008 09009	329
ANDRIESCU COSTEL	M 2008 09555	367
ARNOLDO MONDADORI EDITORE S.p.A.	M 2008 03369	66
ART & CRAFT RO SRL	M 2008 09148	341
ART & CRAFT RO SRL	M 2008 09149	342
ASOCIATIA JUNIOR ACHIEVEMENT ROMANIA	M 2008 09527	366
ASOCIATIA SECRETARILOR DE PRIMARII DIN ROMANIA	M 2008 08349	236
ASOCIATIA JUDETEANA DE FOTBAL MURES	M 2007 07705	29
ASOCIATIA JUNIOR ACHIEVEMENT ROMANIA	M 2008 09526	365
ASOCIATIA CENTRUL DE MEDIERE CRAIOVA	M 2008 08948	315
ASOCIATIA CLUB SI NOI PUTEM REUSI TARGU MURES	M 2007 10607	34
ASOCIATIA MARILOR RETELE COMERCIALE DIN ROMANIA	M 2008 04979	118
ASOCIATIA PENTRU PITICI	M 2008 09110	339
ATTILA IULIU WEINBERGER GRADISTEANU VASILE	M 2008 00547	40
AUGUSTIN RUSSU	M 2008 02235	46
AUGUSTIN RUSSU	M 2008 02236	46
AUSTRALASIAN CONFERENCE ASSOCIATION LIMITED	M 2008 08479	248
AVI TOP	M 2008 08577	260
AVRAM DECEBAL	M 2008 05405	136
AVRAM DECEBAL	M 2008 05408	138
AVRAM DECEBAL	M 2008 05406	137
AVRAM DECEBAL	M 2008 05407	137
BACANU PETRE	M 2008 04481	95
BACANU PETRE	M 2008 04480	95
BACIULESCU IOAN	M 2008 03430	68
BALAN FLORIN MIRCEA CONSTANTIN	M 2008 08738	285
BANCA COMERCIALA ROMANA SA	M 2008 05671	146
BANCA COMERCIALA ROMANA SA	M 2008 05670	145

BULETINUL OFICIAL DE PROPRIETATE INDUSTRIALĂ - Secțiunea Mărci nr. 2/2009

Titular (732)	Nr. Depozit (210)	Pag
BANCA COMERCIALA ROMANA SA	M 2008 06301	164
BANCA COMERCIALA ROMANA SA	M 2008 05669	145
BARRESI GIOVANNI BATTISTA	M 2008 03701	73
BAUER CONSUMER MEDIA LIMITED	M 2008 08233	221
BCR ASIGURARI DE VIATA SA	M 2008 09408	352
BELUPO LIJEKOVI I KOZMETIKA DD	M 2008 04891	114
BERLIN CHEMIE AG	M 2008 01394	43
BIRLEAN DRAGOMIR	M 2008 04233	87
BOGDAN DRAGOS SEBASTIAN	M 2008 08660	275
BOGDAN VICTOR	M 2008 06774	176
BONGRAIN SA	M 2008 08974	325
BOSSCANI SRL	M 2008 09037	331
BRD GROUPE SOCIETE GENERALE SA	M 2008 08173	217
BRD GROUPE SOCIETE GENERALE SA	M 2008 08177	217
BROTACEL SRL	M 2008 08229	221
BUDEANU RADU IOAN	M 2008 09152	343
BUDIS SANDRA MARILYN ANDREEA	M 2008 03058	57
BURGHELEA VIRGIL	M 2008 08488	249
CABINET AVOCAT TICU JIANU CRISTINA MARIANA CABINET AVOCAT BRANCUS MARIUS GABRIEL	M 2008 06701	175
CADBURY ROMANIA SA	M 2008 05186	126
CALIN DIACONU	M 2007 10994	36
CALZATURIFICIO GALIZIO TORRESI SRL	M 2008 08979	325
CAMERA DE COMERT INDUSTRIE NAVIGATIE SI AGRICULTURA CONSTANTA	M 2008 06335	165
CENTRUL NATIONAL DE PREGATIRE SI PERFECTIONARE A EXECUTORILOR JUDECATORESTI	M 2008 09609	370
CHENG TOWN IMPEX SRL	M 2008 08645	271
CHOMARK	M 2008 05451	139
CINEMA NEXT LIMITED	M 2008 08951	316
CIOCALTEU ALEXANDRU CRACIUN ANDREI BOGDAN	M 2008 09186	344
CIUCU DAN ALEXANDRU	M 2008 08643	271
CIUHODARU TUDOR	M 2008 07411	193
CIUSCA SERBAN CRISTIAN	M 2008 08712	282
CLAUDIU POPA LAURIAN POPA RAUL DUMITRU	M 2008 04293	92

BULETINUL OFICIAL DE PROPRIETATE INDUSTRIALĂ - Secțiunea Mărci nr. 2/2009

Titular (732)	Nr. Depozit (210)	Pag
CLAUDIU POPA LAURIAN POPA	M 2008 04291	91
CLAUDIU POPA LAURIAN POPA	M 2008 04289	91
CODRIN TIREA	M 2008 07773	203
CONFIDENCE LEARNING CENTER SRL	M 2008 05962	157
CONSTANTIN ZAMORA	M 2008 04410	94
CORNEA LUCIAN TOMA	M 2008 08825	299
CORPORATE DYNAMICS INTERNATIONAL SRL	M 2008 01191	41
COVRIG MARIA RAMONA	M 2008 07126	183
CRAMELE RECAS SA	M 2008 05418	138
CRANGUS VALERIU	M 2008 02784	51
CRISTIAN LUTESCU	M 2008 09059	332
CS VISION SRL	M 2008 08794	294
CUB SRL	M 2008 06947	179
DANIEL VOICU	M 2008 04143	84
DELTA PRONATURA, DR. KRAUß & DR. BECKMANN KG	M 2008 09015	329
DEUTEK SA	M 2008 08707	280
DEUTEK SA	M 2008 08710	281
DEUTEK SA	M 2008 08708	281
DIAMOND BIJOU SRL	M 2008 07458	197
DONG FLORENTINA	M 2008 09882	373
DONG FLORENTINA	M 2008 09883	374
DONG FLORENTINA	M 2008 09884	374
DONG FLORENTINA	M 2008 09887	375
DONG FLORENTINA	M 2008 09885	374
DONG FLORENTINA	M 2008 09886	375
DR REDDY'S LABORATORIES LTD REPREZENTANTA IN ROMANIA	M 2008 08532	255
DR REDDY'S LABORATORIES LTD REPREZENTANTA IN ROMANIA	M 2008 04970	118
DR REDDY'S LABORATORIES LTD REPREZENTANTA IN ROMANIA	M 2008 04967	117
DRAGHICI DAMIAN	M 2008 09933	376
DRAGU-BANU PETRUT VALENTIN	M 2008 07054	182
EUROBRICK INTERNATIONAL BV	M 2008 08348	235
EUROLOGIC SRL	M 2008 02272	49
EYEDEAL MEDIA SRL	M 2008 04079	81
FA.CO.PLAST, SNC	M 2008 08593	262
FLUXINTERNET SRL	M 2008 03698	73

BULETINUL OFICIAL DE PROPRIETATE INDUSTRIALĂ - Secțiunea Mărci nr. 2/2009

Titular (732)	Nr. Depozit (210)	Pag
FRUNZA COSTIN	M 2008 08562	257
FUNDATIA WOMEN SOLIDARITY	M 2008 08940	315
GAGNIUC ANANEI	M 2008 09141	341
GALLAHER LIMITED	M 2008 07620	201
GALLAHER LIMITED	M 2008 07619	200
GAT GIVAT CHAIM, COOPERATIVE SOCIETY FOR PRESERVATION OF AGRICULTURAL PRODUCTS LTD.	M 2008 08328	233
GENIUS FOREST COMPANY SRL	M 2008 08603	263
GENIUS FOREST COMPANY SRL	M 2008 08604	263
GENIUS FOREST COMPANY SRL	M 2008 08605	263
GEORGIA - PACIFIC CONSUMER PRODUCTS LP	M 2007 07214	27
GICU COSTICA	M 2008 08315	230
GOODBABY CHILD PRODUCTS CO., LTD.	M 2008 04634	102
GROUP SECURITY GM SRL	M 2008 04847	109
GROZA LOREDANA	M 2008 06054	158
GUNSAN ELEKTRIK MALZEMELERI SANAYI VE TICARET LIMITED SIRKETI	M 2008 04540	98
HANJIN SHIPPING CO., LTD.	M 2008 08188	217
IAMANENE NET SRL	M 2008 08713	282
INTER ON LINE TRADING GROUP INC.	M 2008 09509	359
INTER ON LINE TRADING GROUP INC.	M 2007 04069	25
INTERNATIONAL PERSONAL FINANCE PLC.	M 2008 09087	334
IONESCU MIHAI DUMITRU	M 2008 07631	201
IONESCU MIHAI DUMITRU	M 2008 08775	291
IONITA IONUT VASILACHE DANIELA	M 2008 02547	50
IONUT DADOVICI	M 2008 09539	366
IQ CONSULTING PUBLIC AFFAIRS SOLUTIONS SRL	M 2008 06789	176
JOINT STOCK COMPANY OLAINFARM	M 2008 09056	332
KIDZANIA, S.A. DE C.V.	M 2008 08765	290
KIDZANIA, S.A. DE C.V.	M 2008 08764	290
KOMOROCZY CLAUDIA	M 2008 09471	356
L'OREAL	M 2008 09595	369
LANNACHER HEILMITTEL GES.M.B.H.	M 2008 08635	270
LAZARESCU ADRIAN BOGDAN	M 2008 08424	243
LECCA VLAD ALEXANDRU	M 2008 08534	255
LEITZ GMBH & CO.KG	M 2008 01857	45

BULETINUL OFICIAL DE PROPRIETATE INDUSTRIALĂ - Secțiunea Mărci nr. 2/2009

Titular (732)	Nr. Depozit (210)	Pag
LEONI EMANUELE IVAN ALIN	M 2008 09004	328
LIA COSTEA	M 2008 09109	339
LIDL STIFTUNG & CO. KG	M 2008 08041	212
LUCASFILM LTD	M 2008 09791	371
LUICAN DANIEL MARIUS	M 2008 08876	306
LUICAN DANIEL MARIUS	M 2008 08877	306
MANAILA BOGDAN NICOLAE	M 2008 02970	52
MANEA MARCELA ELENA	M 2008 08678	278
MANOLE MAGDALENA ANCA	M 2008 08452	246
MARIN CLAUDIUS EMANUEL	M 2008 08640	270
MARINESCU MARIA	M 2008 05321	127
MARTHY ARON	M 2008 08950	316
MARTHY ARON	M 2008 08955	317
MASTER MEDIA INTERNATIONAL SRL	M 2008 06430	168
MATRIX POLYMERS LIMITED	M 2008 08637	270
MEDIA PULS & ADVERTISING SRL	M 2008 08670	277
MIHAIL LAZARESCU MARIA BERCARU ANDREI ANCA ANGELICA	M 2008 09097	336
MIHU MIHAI VIOREL	M 2008 09668	371
MIRAL INSTAL COMPANY	M 2008 08588	261
MIRON SILVIU	M 2008 04164	86
MOMENTUM ACTIVATING DEMAND LIMITED	M 2008 08730	283
MOMENTUM ACTIVATING DEMAND LIMITED	M 2008 08729	283
MONTERO SOFT SRL	M 2008 08278	227
MORARU MARIN	M 2008 04240	88
MUNTEAN RAZVAN IOAN	M 2008 08325	232
NICOLAI BOGDAN CIHODARU	M 2008 04830	108
NICOLAU VALENTIN	M 2007 11865	39
NOVARTIS AG	M 2008 09389	351
NUSCA MIHAI VALENTIN	M 2008 08830	300
OANA BOBEANU	M 2008 08553	257
OLARASU GHITA	M 2008 09088	334
ON AIR STUDIO SRL	M 2008 04862	110
OZANA STEFANIA GABRIELA GIUSCA	M 2008 09607	369
OZANA STEFANIA GABRIELA GIUSCA	M 2008 09606	369
P.A.O.S.W.RO	M 2008 08587	261

BULETINUL OFICIAL DE PROPRIETATE INDUSTRIALĂ - Secțiunea Mărci nr. 2/2009

Titular (732)	Nr. Depozit (210)	Pag
PAN GROUP SA	M 2008 05930	155
PARCUL NATURAL VANATORI NEAMT	M 2005 07168	13
PARTIDUL NATIONAL LIBERAL (FILIALA VRANCEA)	M 2008 08210	218
PASNICIUC JANIN	M 2008 08901	308
PATRIARHIA ROMANA	M 2008 06382	166
PEPSICO, INC.	M 2008 08715	283
PETRE LUMINITA DOINA	M 2008 04498	96
PETRE LUMINITA DOINA	M 2008 04497	96
PHILIP MORRIS PRODUCTS SA	M 2008 08673	278
PHILIP MORRIS PRODUCTS SA	M 2008 08672	277
PIINEA DE CASA SRL	M 2008 08734	285
PIRLEA ROBERT GEORGE	M 2008 07130	184
PIRVU VALENTIN GABRIEL	M 2008 04339	93
PRIMARIA MUNICIPIULUI BAIA MARE	M 2008 04981	119
PROCTER & GAMBLE HOLDING GMBH	M 2008 07016	181
RADIO XXI	M 2008 03957	76
RADIO XXI	M 2008 03958	78
RADU ROMULUS	M 2008 08282	229
RADU ROMULUS	M 2008 08281	229
RAI EOOD	M 2008 04556	99
RAIFFEISEN BANK SA	M 2008 09454	353
RANCU STEFAN ANDREI	M 2008 08831	300
RANI PALADE	M 2008 05624	144
RANI PALADE	M 2008 05623	143
RANI PALADE	M 2008 05627	144
RAUL PETRU CIURTIN	M 2008 07781	204
RĂZVAN MARIAN DOBRE	M 2007 11811	38
REIF MIHAELA	M 2008 08686	279
ROTHMANS OF PALL MALL LIMITED	M 2008 08903	308
S.C. A&G INVEST SRL	M 2008 08567	259
SAHA TARIM URUNLERI ITHALAT IHRACAT LIMITED SIRKETI	M 2006 09206	17
SAHA TARIM URUNLERI ITHALAT IHRACAT LIMITED ŞIRKETI	M 2006 09516	17
SANDA AURORA VOICU	M 2008 02799	52
SANDRU NICOLAE EMILIAN	M 2008 05435	139
SAUCA MARIUS BOGDAN	M 2008 04912	116
SC SUCCES NIC COM SRL	M 2008 04905	115
SC KAROLY COMSERV SRL	M 2008 04907	115

BULETINUL OFICIAL DE PROPRIETATE INDUSTRIALĂ - Secțiunea Mărci nr. 2/2009

Titular (732)	Nr. Depozit (210)	Pag
SC FOOD CONSULTING SRL	M 2008 04893	115
SC FOOD CONSULTING SRL	M 2008 04892	114
SC BIG JOHN HOLDINGS SRL	M 2008 04913	116
SC YANG BIROTICA SRL	M 2008 04924	117
SC STIGUARD SRL	M 2008 04254	90
SC BIOFARM SA	M 2008 04224	87
SC BIOFARM SA	M 2008 04203	87
SC FRONTAL SRL	M 2008 04678	105
SC STANDARD SNACKS SRL	M 2008 04985	119
SC HILD MANAGEMENT SRL	M 2008 04998	119
SC SPRINTER 2000 SA	M 2008 05047	119
SC SPRINTER 2000 SA	M 2008 05048	120
SC SPRINTER 2000 SA	M 2008 05050	120
SC SPRINTER 2000 SA	M 2008 05051	121
SC SPRINTER 2000 SA	M 2008 05052	121
SC SPRINTER 2000 SA	M 2008 05053	122
SC TREEWORCS SRL	M 2008 05055	122
SC MCS COMMUNICATIONS SRL	M 2008 05096	123
SC PIETA SRL	M 2008 05120	123
SC TARIIA 94 SRL	M 2008 05122	124
SC BLUE IDEA PROMOTIONS SRL	M 2008 05165	124
SC EXPO FOREST SRL	M 2008 05172	124
SC RADIUS MEDICAL SRL	M 2008 05175	125
SC TRANSGUARD SECURITY SRL	M 2008 05180	126
SC FABRYO CORPORATION SRL	M 2008 04329	92
SC MEDIPLUS EXIM SRL	M 2008 05263	127
SC MEDIA TEN PRODUCTIONS SRL	M 2008 04192	86
SC PITICOT SRL	M 2008 05349	127
SC MLH CREATION FACTORY SRL	M 2008 05369	128
SC EXTREME P.C. SRL	M 2008 05375	128
SC OVERSEAS GROUP IMPEX SRL	M 2008 05388	128
SC OVERSEAS GROUP IMPEX SRL	M 2008 05389	129
SC OVERSEAS GROUP IMPEX SRL	M 2008 05390	129
SC OVERSEAS GROUP IMPEX SRL	M 2008 05391	130
SC OVERSEAS GROUP IMPEX SRL	M 2008 05392	130
SC OVERSEAS GROUP IMPEX SRL	M 2008 05393	131
SC OVERSEAS GROUP IMPEX SRL	M 2008 05394	131

BULETINUL OFICIAL DE PROPRIETATE INDUSTRIALĂ - Secțiunea Mărci nr. 2/2009

Titular (732)	Nr. Depozit (210)	Pag
SC OVERSEAS GROUP IMPEX SRL	M 2008 05395	132
SC OVERSEAS GROUP IMPEX SRL	M 2008 05396	133
SC OVERSEAS GROUP IMPEX SRL	M 2008 05397	133
SC OVERSEAS GROUP IMPEX SRL	M 2008 05400	134
SC OVERSEAS GROUP IMPEX SRL	M 2008 05401	134
SC OVERSEAS GROUP IMPEX SRL	M 2008 05402	135
SC OVERSEAS GROUP IMPEX SRL	M 2008 05403	135
SC OVERSEAS GROUP IMPEX SRL	M 2008 05404	136
SC BUCHAREST ARENA SA	M 2008 04162	85
SC CASA REAL ESTATE SRL	M 2008 04147	85
SC CONVERGENT MEDIA SA	M 2008 04137	84
SC AUTO EURO PARTNER SRL	M 2008 04123	83
SC NEDEIAS COM SRL	M 2008 05412	138
SC HAGIMEX SRL	M 2008 04094	83
SC UNITED MEDIA CREATIVE SRL	M 2008 05421	139
SC MEDIA TEN PRODUCTIONS SRL	M 2008 04194	87
SC CEZAR CONNAISSEUR SRL	M 2008 04089	82
SC BRIDGE CONCEPT SRL	M 2008 05471	140
SC TERAPIA SA	M 2008 05474	140
SC GEDEON RICHTER FARMACIA SA	M 2008 05498	140
SC KARSUS IDEA SRL	M 2008 05517	141
SC COMINDUSTRIAL SRL	M 2008 05551	141
SC MITLIV EXIM SRL	M 2008 05554	142
SC JOLIDON EXPORT IMPORT SRL	M 2008 05611	142
SC JOLIDON EXPORT IMPORT SRL	M 2008 05612	143
SC SBS BROADCASTING MEDIA SRL	M 2008 04883	112
SC SBS BROADCASTING MEDIA SRL	M 2008 04882	111
SC SBS BROADCASTING MEDIA SRL	M 2008 04881	110
SC MEDIA CASA PRESS SRL	M 2008 05665	145
SC MEDIA CASA PRESS SRL	M 2008 05666	145
SC ACAJU SRL	M 2008 04084	82
SC WAVE PHARMA SRL	M 2008 04067	81
SC ALNIZE SRL	M 2008 04051	81
SC CEVA MAI MULT DESIGN SRL	M 2008 05676	146
SC ADEVARUL HOLDING SRL	M 2008 05755	146
SC ITAL-KOL SRL	M 2008 05770	147
SC CONSTRUCTIM SA	M 2008 05790	147

BULETINUL OFICIAL DE PROPRIETATE INDUSTRIALĂ - Secțiunea Mărci nr. 2/2009

Titular (732)	Nr. Depozit (210)	Pag
SC ADELAINE STAR SRL	M 2008 05799	148
SC TELNET SRL	M 2008 05818	148
SC CAMINA TRUST SRL	M 2008 05819	149
SC CAMINA TRUST SRL	M 2008 05820	149
SC ADEVARUL HOLDING SRL	M 2008 05847	150
SC BIO TEHNIC SYSTEM SRL	M 2008 05855	150
SC ELPRECO SA	M 2008 05863	151
SC ELPRECO SA	M 2008 05865	151
SC ELPRECO SA	M 2008 05866	152
SC ELPRECO SA	M 2008 05867	152
SC TOP BIROTICA SRL	M 2008 05870	153
SC DOMENIILE VITICOLE TOHANI SRL	M 2008 05876	154
SC KAROUSEL DESIGN SRL	M 2008 09625	370
SC BAUER MEDIA SCS	M 2008 05910	155
SC GALMOPAN SA	M 2008 04005	80
SC BURCIU UNIVERSAL SRL	M 2008 05932	156
SC ISOLINE SRL	M 2008 05933	156
SC FASTWEB SRL	M 2008 05937	156
SC CONFIDENTIAL MEDIA SRL	M 2008 05944	157
SC SIVECO ROMANIA SA	M 2008 03996	80
SC OVIDIUS MERCADO SRL	M 2008 04677	105
SC ODEMA GROUP SRL	M 2008 06077	158
SC TOYO MOTOR EXPRESS SRL	M 2008 06082	158
SC AX PERPETUUM IMPEX SRL	M 2008 06088	159
SC PREMIER BUSINESS SRL	M 2008 06095	159
SC PANHOL DEVELOPMENT SRL	M 2008 06100	159
SC ANA TOWER SRL	M 2008 06133	160
SC ANA RESIDENCES SA	M 2008 06134	160
SC ANA TOWER SRL	M 2008 06135	161
SC ANA RESIDENCES SA	M 2008 06136	161
SC SUDURA SRL	M 2008 06152	162
SC AGROINVEST COMPANY LIMITED SRL	M 2008 06190	162
SC SUN MEDIC INVEST SRL	M 2008 06201	162
SC SUN MEDIC INVEST SRL	M 2008 06202	163
SC SUN MEDIC INVEST SRL	M 2008 06203	163
SC CODEC SRL	M 2008 06205	163
SC GEDEON RICHTER FARMACIA SA	M 2008 04671	104

BULETINUL OFICIAL DE PROPRIETATE INDUSTRIALĂ - Secțiunea Mărci nr. 2/2009

Titular (732)	Nr. Depozit (210)	Pag
SC TYMBARK MASPEX ROMANIA SRL	M 2008 06283	164
SC CONCRET CONSTRUCT SRL	M 2008 09684	371
SC DANADRIA INTERNATIONAL SRL	M 2008 03896	75
SC P.M.S. INTERNATIONAL SRL	M 2008 06376	165
SC SMART TEX TRADING SRL	M 2008 04648	104
SC HOTEL RICHMOND SRL	M 2008 03838	75
SC ASCENDI INC. SRL	M 2008 06388	167
SC PROENERG SA	M 2008 03809	75
SC CATAVENCU SA	M 2008 06432	168
SC ZANIAT COM SRL	M 2008 06442	168
SC NEVADA DISTRIBUTION SRL	M 2008 06450	169
SC PROENERG SA	M 2008 03808	74
SC MIRA DISTRIBUTION & LOGISTICS SRL	M 2008 06530	170
SC BIMA CONSULTING SRL	M 2008 06531	170
SC MIRA TELECOM SRL	M 2008 06533	171
SC KL TIGRESS SRL	M 2008 06640	171
SC AS. F. TRANDAFIRESCU SRL	M 2008 06641	172
SC MEDICAL FINANCE PROJECTS SRL	M 2008 06647	172
SC ROYAL DISTRIBUTION SRL	M 2008 06648	173
SC VEGA COMPANY SRL	M 2008 06652	173
SC ALLY GUARD SERVICES SRL	M 2008 06670	174
SC ROMNED PORT OPERATOR SA	M 2008 06692	174
SC IBIZA SRL	M 2008 03773	74
SC CATAVENCU SA	M 2008 06742	175
SC SPIROCA SA	M 2008 03738	74
SC ABV INVEST SRL	M 2008 03688	72
SC TRINACRIA TRADING SRL	M 2008 06796	176
SC CORONA BETON SRL	M 2008 06805	177
SC SKY GROUP SRL	M 2008 06811	177
SC NA-TUR BVBA	M 2008 06908	178
SC TERAPIA SA	M 2008 06915	178
SC ABV INVEST SRL	M 2008 03687	72
SC PROD ABC COMPANY SRL	M 2008 06972	179
SC COVALACT SA	M 2008 06997	180
SC BOZECONSTRUCT SRL	M 2008 06998	180
SC FUCHS CONDIMENTE RO SRL	M 2008 04409	94
SC MEDIA PRO PICTURES SA	M 2008 07042	181

BULETINUL OFICIAL DE PROPRIETATE INDUSTRIALĂ - Secțiunea Mărci nr. 2/2009

Titular (732)	Nr. Depozit (210)	Pag
SC M.C. SERV TOUR SRL	M 2008 03665	71
SC CHIMICA SA	M 2008 07100	183
SC BANCA TRANSILVANIA SA	M 2008 03661	71
SC UNIBRAND SRL	M 2008 04627	102
SC NAUTIC LIFE SRL	M 2008 07180	184
SC CENTROFARM SA	M 2008 07253	185
SC TERAPIA SA	M 2008 07281	187
SC TERAPIA SA	M 2008 07282	187
SC BANCA TRANSILVANIA SA	M 2008 03660	70
SC PRELIPCEAN INVESTMENT SRL	M 2008 09594	368
SC SECURITY GUARD GROUP D&D SRL	M 2008 07322	188
SC STANDARD SNACKS SRL	M 2008 07328	188
SC STANDARD SNACKS SRL	M 2008 07329	189
SC EDMOND SRL	M 2008 07353	189
SC EDMOND SRL	M 2008 07354	190
SC EDMOND SRL	M 2008 07355	190
SC AVERSA SA	M 2008 03608	70
SC NBG LEASING IFN S.A.	M 2008 07382	191
SC CONSULTING & MANAGEMENT AP SRL	M 2008 07388	191
SC SUNKISS SRL	M 2008 07405	192
SC KEMP SRL	M 2008 07408	192
SC AVERSA SA	M 2008 03607	70
SC OVERSEAS GROUP IMPEX SRL	M 2008 07437	193
SC OVERSEAS GROUP IMPEX SRL	M 2008 07438	194
SC OVERSEAS GROUP IMPEX SRL	M 2008 07439	194
SC OVERSEAS GROUP IMPEX SRL	M 2008 07440	195
SC OVERSEAS GROUP IMPEX SRL	M 2008 07443	196
SC OVERSEAS GROUP IMPEX SRL	M 2008 07445	196
SC AVERSA SA	M 2008 03604	69
SC ROLLEXPRT SRL	M 2008 07496	197
SC OMNISOFTE SRL	M 2008 07507	197
SC OMNISOFTE SRL	M 2008 07509	198
SC AVERSA SA	M 2008 03597	69
SC OMNISOFTE SRL	M 2008 07511	199
SC PRO TV SA	M 2008 07517	199
SC PRO TV SA	M 2008 07518	200
SC COZA MEDIA SRL	M 2008 03550	69

BULETINUL OFICIAL DE PROPRIETATE INDUSTRIALĂ - Secțiunea Mărci nr. 2/2009

Titular (732)	Nr. Depozit (210)	Pag
SC CONSTRUCTIM SA	M 2008 03460	68
SC WEST MEAT SRL	M 2008 03459	68
SC AVERSA SA	M 2008 07662	202
SC D-TOYS SRL	M 2008 07731	202
SC KATUNA SRL	M 2008 07736	202
SC RAL COLOR SRL	M 2008 07746	203
SC WAVE PHARMA SRL	M 2008 03390	67
SC DOOR MET SRL	M 2008 07777	203
SC LAND DEVELOPMENT PROIECT SRL	M 2008 04686	106
SC ANVERINO SOFTWARE SRL	M 2008 07785	205
SC MONO AUDIO SRL	M 2008 07824	205
SC GALMOPAN SA	M 2008 07838	205
SC GALMOPAN SA	M 2008 07840	205
SC ONCOS IMPEX SRL	M 2008 07864	206
SC BUSINESS INDEED SRL	M 2008 07878	206
SC TRANSILVANIA HOLIDAY SRL	M 2008 07885	207
SC SUN MEDIC INVEST SRL	M 2008 07917	207
SC NET PROMO SRL	M 2008 03383	67
SC AVI SEB IMPEX SRL	M 2008 07927	208
SC AVI SEB IMPEX SRL	M 2008 07929	208
SC AVI SEB IMPEX SRL	M 2008 07930	209
SC AUDIO MALL SRL	M 2008 08009	209
SC AUDIO MALL SRL	M 2008 08010	210
SC SIDEMO SIGLE DESENE MODELE SRL	M 2008 08014	210
SC IDEEA HOUSE SRL	M 2008 08034	211
SC MIROX CORPORATION SRL	M 2008 08037	211
SC ARDENT MEDIA SRL	M 2008 03373	67
SC EN VOGUE SRL	M 2008 03366	65
SC QUANTUMPHARM SRL	M 2008 08050	212
SC 4 TUNING SRL	M 2008 08079	213
SC 4 TUNING SRL	M 2008 08080	213
SC GARDEN ART SRL	M 2008 08093	213
SC ENERGY BIO CHEMICAL SA	M 2008 08122	214
SC SQUARE CIRCLE SRL	M 2008 08123	215
SC SQUARE CIRCLE SRL	M 2008 08124	215
SC DOMENIILE VITICOLE TOHANI SRL	M 2008 08166	216
SC PUBLITZ MEDIA SRL	M 2008 03355	65

BULETINUL OFICIAL DE PROPRIETATE INDUSTRIALĂ - Secțiunea Mărci nr. 2/2009

Titular (732)	Nr. Depozit (210)	Pag
SC MERCH AUTO SRL	M 2008 03351	64
SC D-TOYS SRL	M 2008 03309	64
SC REAL TRADING 94 SRL	M 2008 08198	218
SC UNIBRAND SRL	M 2008 04621	101
SC NIGHT BUYERS SRL	M 2008 08212	218
SC NICO & SONS SRL	M 2008 08214	219
SC EUROMEDIA GROUP SRL	M 2008 08219	219
SC EUROMEDIA GROUP SRL	M 2008 08220	219
SC ROUTE 2M CONSULTANTS SRL	M 2008 09589	368
SC RH CONSTRUCT SRL	M 2008 03245	64
SC RH INTERIOR SRL	M 2008 03244	63
SC REAL TRADING 94 SRL	M 2008 08235	222
SC NETWORK SYSTEMS COPIERS SRL	M 2008 08236	223
SC ATLAS CORPORATION SRL	M 2008 08241	223
SC VANERO SRL	M 2008 08243	223
SC MONOPOLY MEDIA SRL	M 2008 08245	224
SC DISTILERIA VOICA SRL	M 2008 08247	224
SC CLASIC GUARD SECURITY SRL	M 2008 08255	225
SC GRUPUL ECO DOMO SRL	M 2008 08257	225
SC STATUS. CONSTRUCT SRL	M 2008 08263	226
SC TEHNOFRIG PARCUL ROZELOR SA	M 2008 08272	226
SC ADEVARUL HOLDING SRL	M 2008 08273	227
SC COM NICO SERV SRL	M 2008 03238	63
SC CLAX TELECOM SRL	M 2008 09587	367
SC UNIBRAND SRL	M 2008 04620	101
SC AXX ROM SRL	M 2008 04606	101
SC INFO HERCULANE TOUR SRL	M 2008 08293	229
SC 4TUNING SRL	M 2008 08309	230
SC 4TUNING SRL	M 2008 08310	230
SC COM NICO SERV SRL	M 2008 03235	62
SC GALAXY COMPANY SRL	M 2008 08316	231
SC ADD COMPANY ONLINE SRL	M 2008 08323	231
SC ADD COMPANY ONLINE SRL	M 2008 08324	232
SC CDI CLASS VOYAGE HOLDING SRL	M 2008 04858	109
SC CLINICA GENESYS SRL	M 2008 08326	232
SC HAZEL IMPEX SRL	M 2008 08327	233
SC EDITURA GAMA SRL	M 2008 03215	60

BULETINUL OFICIAL DE PROPRIETATE INDUSTRIALĂ - Secțiunea Mărci nr. 2/2009

Titular (732)	Nr. Depozit (210)	Pag
SC DINAMIC A.M.B. CONSULTING SRL	M 2008 08329	234
SC GIL CAFE EXPRES SRL	M 2008 03214	60
SC PERPIGNA SA	M 2008 08339	234
SC HEALTH ADVISORS SRL	M 2008 09543	367
SC INTERACT BUSINESS COMUNICATIONS SRL	M 2008 03207	59
SC MERT SA	M 2008 03174	59
SC ECSERV INTERPROD SRL	M 2008 08352	236
SC PRO TV SA	M 2008 08357	236
SC PRO TV SA	M 2008 08358	237
SC PRO TV SA	M 2008 08359	237
SC PRO TV SA	M 2008 08360	237
SC PRO TV SA	M 2008 08361	238
SC PRO TV SA	M 2008 08362	238
SC PRO TV SA	M 2008 08363	238
SC PRO TV SA	M 2008 08364	238
SC PRO TV SA	M 2008 08366	239
SC PRO TV SA	M 2008 08367	239
SC PRO TV SA	M 2008 08368	239
SC QUBE NET SRL	M 2008 08372	240
SC QUBE NET SRL	M 2008 08373	240
SC HEALTH ADVISORS SRL	M 2008 09542	366
SC DELTA SA	M 2008 08388	241
SC HYLLAN PHARMA SRL	M 2008 08389	241
SC FUCHS CONDIMENTE RO SRL	M 2008 08404	242
SC LAGUNA PROD COMIMPEX SRL	M 2008 08413	242
SC HEALTH ADVISORS SRL	M 2008 09541	366
SC VRANCART SA	M 2008 03122	58
SC ECSTATIC SRL	M 2008 03119	58
SC ELYSEE CONCEPT SRL	M 2008 08432	243
SC SBS BROADCASTING MEDIA SRL	M 2008 08433	243
SC SBS BROADCASTING MEDIA SRL	M 2008 08434	244
SC SBS BROADCASTING MEDIA SRL	M 2008 08435	245
SC QUANTUMPHARM SRL	M 2008 08438	246
SC QUANTUMPHARM SRL	M 2008 08439	246
SC BMF PHARM SRL	M 2008 03108	58
SC MEDIA SPORT GROUP SRL	M 2008 08454	246
SC TIMMEDIA SRL	M 2008 08455	247

BULETINUL OFICIAL DE PROPRIETATE INDUSTRIALĂ - Secțiunea Mărci nr. 2/2009

Titular (732)	Nr. Depozit (210)	Pag
SC GAMMAVOX PLUS SRL	M 2008 08458	248
SC ELENY SRL	M 2008 08461	248
SC AUTHENTIC SPIRIT SRL	M 2008 03083	57
SC ALBALACT SA	M 2008 08480	249
SC OPTILINE SRL	M 2008 03072	57
SC REALITATEA MEDIA SA	M 2008 08502	250
SC REALITATEA MEDIA SA	M 2008 08503	250
SC REALITATEA MEDIA SA	M 2008 08504	250
SC BEST QUATRO SRL	M 2008 08509	251
SC BEST QUATRO SRL	M 2008 08510	251
SC NC STYLE SRL	M 2008 08513	252
SC HECOMIN IMPEX SRL	M 2008 08515	252
SC GENSI-COM SRL	M 2008 08516	252
SC ALMERA INTERNATIONAL SRL	M 2008 08518	252
SC PICORAL SRL	M 2008 08522	253
SC GALLI GALLO SRL	M 2008 08526	253
SC GALLI GALLO SRL	M 2008 08527	253
SC ORLANDO IMPORT EXPORT 2001 SRL	M 2008 08531	254
SC GREEN DREAMS SRL	M 2008 02853	52
SC SBS BROADCASTING MEDIA SRL	M 2008 04884	113
SC REWE ROMANIA SRL	M 2008 02748	51
SC MAGELLAN SRL	M 2008 02747	51
SC AVERSA SA	M 2008 09522	365
SC AVERSA SA	M 2008 09521	365
SC AVERSA SA	M 2008 09520	364
SC AVERSA SA	M 2008 09519	364
SC SERSTILL SRL	M 2008 02489	50
SC CLUBMAMI.RO SRL	M 2008 02473	49
SC AVERSA SA	M 2008 09518	363
SC AVERSA SA	M 2008 09517	363
SC GROUP SPORT PUBLISHER NET SRL	M 2008 04373	93
SC SWISS VENTURE SRL	M 2008 08568	259
SC REGINA GRIMPEX SRL	M 2008 02251	48
SC ABSOLUT SECURITY SERVICES SRL	M 2008 08584	260
SC JVS NET SRL	M 2008 08585	260
SC REGINA GRIMPEX SRL	M 2008 02250	48
SC REGINA GRIMPEX SRL	M 2008 02249	47

BULETINUL OFICIAL DE PROPRIETATE INDUSTRIALĂ - Secțiunea Mărci nr. 2/2009

Titular (732)	Nr. Depozit (210)	Pag
SC SANIROM SRL	M 2008 08589	261
SC VERTICAL FILM SRL	M 2008 08591	262
SC POWER ONE SECURITY SRL	M 2008 02244	47
SC VINEXPERT SRL	M 2008 08596	262
SC AUTENTIK CONSTRUCT SRL	M 2008 08597	262
SC MILCA SRL	M 2008 01899	45
SC ACTIV SYS MEDICAL SRL	M 2008 01815	44
SC TRD TNUVA ROMANIA DAIRIES SRL	M 2008 01792	44
SC ZDROVIT ROMANIA SRL	M 2008 08606	264
SC DUGLAS SRL	M 2008 08607	264
SC CAMAD LEASING IFN SA	M 2008 08608	264
SC VERADI TRADE SRL	M 2008 08609	265
SC ZAREA SA	M 2008 08613	265
SC COMISION DIC SRL	M 2008 08616	265
SC GLOBAL REAL INVEST SRL	M 2008 08617	265
SC PRO HOUSE INVEST SRL	M 2008 08620	266
SC GRUPUL MEDIA CAMINA (G.M.C.) SA	M 2008 08621	266
SC GRUPUL MEDIA CAMINA (G.M.C.) SA	M 2008 08622	266
SC GRUPUL MEDIA CAMINA (G.M.C.) SA	M 2008 08623	267
SC GRUPUL MEDIA CAMINA (G.M.C.) SA	M 2008 08624	267
SC GRUPUL MEDIA CAMINA (G.M.C.) SA	M 2008 08625	268
SC AVANTGARDE EXIM SRL	M 2008 08628	269
SC DOMENIILE COTESTI SRL	M 2008 08630	269
SC GROUP QUEEN MONACO SRL	M 2008 08634	269
SC FRONTIER SRL	M 2008 01781	44
SC RELADA COMEXIM SRL	M 2008 01389	43
SC SBS BROADCASTING MEDIA SRL	M 2008 01370	42
SC SARCOM SRL	M 2008 01267	42
SC INFINIT CREDIT SRL	M 2008 00784	41
SC NEGRO 2000 SRL	M 2008 08647	271
SC LIFE CARE CORP SRL	M 2008 08649	272
SC LIFE CARE CORP SRL	M 2008 08650	272
SC LIFE CARE CORP SRL	M 2008 08651	273
SC LIFE CARE CORP SRL	M 2008 08652	273
SC MERCATO BEST SRL	M 2008 08653	274
SC BONA DEA IMEX SRL	M 2008 08656	274
SC GENERAL MEMBRANE SRL	M 2008 08657	275

BULETINUL OFICIAL DE PROPRIETATE INDUSTRIALĂ - Secțiunea Mărci nr. 2/2009

Titular (732)	Nr. Depozit (210)	Pag
SC UNIALI SRL	M 2008 08658	275
SC ALFACENTRUM SRL	M 2008 00742	41
SC DECIBEL COMPREST SRL	M 2008 08661	276
SC ALFACENTRUM SRL	M 2008 00741	40
SC NBG LEASING IFN S.A.	M 2008 04587	100
SC ADEVARUL SA	M 2008 04570	99
SC CLINICA MEDESTET SRL	M 2008 08675	278
SC PARIS COLLECTION IMPEX SRL	M 2008 00493	40
SC INTERSTAR CHIM SA	M 2008 04383	94
SC SENZOR GUARD SECURITY SRL	M 2008 08687	279
SC AVERSA SA	M 2008 09516	363
SC IASISTING SRL	M 2008 08699	280
SC BAZAR PRODUCTION SRL	M 2008 00439	39
SC ASIGURAREA ROMANEASCA ASIROM SA	M 2008 00388	39
SC BROSCHE & CO MARKETING SRL	M 2008 04791	108
SC ANAMCARA MEDIA GROUP SRL	M 2007 11617	38
SC MASS MEDIA ROMANIA DE MAINE SRL	M 2008 09820	372
SC ADAMS VISION SRL	M 2008 04525	98
SC VINCON VRANCEA SA	M 2007 11401	37
SC ANCHOR GRUP SA	M 2007 11243	37
SC AVERSA SA	M 2008 09515	362
SC ROMPETROL DOWNSTREAM SA	M 2008 08732	284
SC ALLEY PROMOTION & DESIGN AGENCY SRL	M 2008 04522	97
SC ANCHOR GRUP SA	M 2007 11242	36
SC ANA UNIVERSAL SRL	M 2008 08741	286
SC PRO TV SA	M 2008 08746	286
SC PRO TV SA	M 2008 08747	287
SC PRO TV SA	M 2008 08748	287
SC SELINA SRL	M 2008 08749	287
SC CAPITAN FOOD SRL	M 2008 08750	288
SC LIFE CARE CORP SRL	M 2008 08751	288
SC SEPADIN SRL	M 2008 08762	289
SC AVERSA SA	M 2008 09514	362
SC MASS MEDIA ROMANIA DE MAINE SRL	M 2008 09821	373
SC TRD-TNUVA ROMANIA DAIRIES SRL	M 2007 10835	35
SC MURFATLAR ROMANIA SA	M 2008 08767	290
SC MURFATLAR ROMANIA SA	M 2008 08768	290

BULETINUL OFICIAL DE PROPRIETATE INDUSTRIALĂ - Secțiunea Mărci nr. 2/2009

Titular (732)	Nr. Depozit (210)	Pag
SC AVERSA SA	M 2008 09513	361
SC PRODALCOM SA	M 2007 10711	35
SC PATILINE SRL	M 2008 08778	291
SC PATILINE SRL	M 2008 08779	291
SC NAINA COMIMPEX SRL	M 2008 08782	292
SC ZD CONCEPT SRL	M 2008 08784	292
SC ZD CONCEPT SRL	M 2008 08785	293
SC AMI COMPUTERS SRL	M 2008 08791	293
SC ESTETIK MEDIA INTERNATIONAL SRL	M 2008 08792	294
SC TBI FLEET MANAGEMENT SA	M 2007 09421	33
SC GRUP SERVICII PETROLIERE SA	M 2008 08795	295
SC PUBLIMEDIA INTERNATIONAL SA	M 2008 08803	295
SC LABORMED PHARMA SA	M 2008 08806	295
SC ESQ PUBLISHING SRL	M 2008 08810	296
SC CBC ARMATURI INDUSTRIALE SRL	M 2008 08811	296
SC SAFERO CONSTRUCT SA	M 2008 08813	297
SC FASHION RETAIL GROUP SRL	M 2008 08816	298
SC EUROPEAN PROTECTION SERVICE SRL	M 2008 08817	298
SC SOUTH PACIFIC CONSTRUCTII SRL	M 2008 08818	299
SC INFORM MEDIA SRL	M 2008 08823	299
SC TBI LEASING IFN SA	M 2007 09420	33
SC RELOAD FILM SRL	M 2008 08828	300
SC D & A COM SRL	M 2007 09406	32
SC TRUST EUROTHERM SRL	M 2008 04721	107
SC GETMAR SRL	M 2008 08835	301
SC BASICRA PROD SERV SRL	M 2008 08836	301
SC WHITE LADY SRL	M 2008 08837	302
SC TREVER SRL	M 2008 08843	302
SC DENTAL PROFESIONAL SRL	M 2008 08844	302
SC GEROCOSSEN SRL	M 2008 08846	303
SC LUCEDOMOTICA SRL	M 2008 08849	303
SC ROMDIL PROD SRL	M 2008 08854	303
SC ASO COLLECTION SRL	M 2008 08856	304
SC RACOVA SA	M 2008 08864	304
SC COLTRANS SRL	M 2008 08865	304
SC THREE SYSTEM ELEMENTES SRL	M 2008 08867	305
SC DEPILFIN SRL	M 2008 08868	305

BULETINUL OFICIAL DE PROPRIETATE INDUSTRIALĂ - Secțiunea Mărci nr. 2/2009

Titular (732)	Nr. Depozit (210)	Pag
SC ROATANEL SRL	M 2007 08800	32
SC PRO GRANIT TRADING SRL	M 2007 08756	31
SC MINERVA COM SRL	M 2008 08881	307
SC MONDO MEDIA PROMOTION SRL	M 2008 08884	307
SC CROMSTEEL INDUSTRIES SA	M 2008 08893	307
SC ABC TOTAL SECURITI SRL	M 2008 08895	308
SC PRISUM INTERNATIONAL TRADING CO SRL	M 2008 04517	96
SC CARDINAL SECURITI SRL	M 2008 04718	107
SC COMOARA PIVNITEI SRL	M 2008 08909	309
SC ORIGINAL MEDIA SOLUTION SRL	M 2008 08910	309
SC RIBES SRL	M 2008 08911	309
SC SWISS VENTURE SRL	M 2008 08914	310
SC MEGATRONIC SRL	M 2008 08915	310
SC PRO TV SA	M 2008 08917	310
SC STANDARD SNACKS SRL	M 2008 08922	311
SC STAR STORAGE SRL	M 2008 08923	311
SC STAR STORAGE SRL	M 2008 08924	311
SC STAR STORAGE SRL	M 2008 08926	312
SC STAR STORAGE SRL	M 2008 08927	312
SC SAFE SYSTEM SRL	M 2008 08930	313
SC INTACT PRODUCTION SA	M 2008 08931	313
SC INTACT PRODUCTION SA	M 2008 08932	313
SC ERBAY IMPEX SRL	M 2008 08936	314
SC STADIAL PRODCOM SRL	M 2008 08937	314
SC MEDIPLUS EXIM SRL	M 2007 08571	31
SC GMG MEDIA BOX SA	M 2008 08943	315
SC ANTENA 3 SA	M 2007 08551	30
SC ANTENA 3 SA	M 2007 08550	30
SC MC PROTECT SRL	M 2007 08087	30
SC MOL METAL SRL	M 2008 08952	317
SC M.G.M. BEST PRODUCTION SRL	M 2008 09842	373
SC AVERSA SA	M 2008 09512	361
SC ASMITA GARDENS SRL	M 2008 08965	318
SC FILHERD COM SRL	M 2008 08966	319
SC PROCAST IMPEX SRL	M 2008 08967	319
SC MASSIV FOREST PRODUCTS SRL	M 2008 08968	320
SC DECO PLAST SRL	M 2008 08969	320

BULETINUL OFICIAL DE PROPRIETATE INDUSTRIALĂ - Secțiunea Mărci nr. 2/2009

Titular (732)	Nr. Depozit (210)	Pag
SC U MEDIA STORE SRL	M 2008 08971	321
SC LINKWIZ SRL	M 2008 08972	324
SC CAPITAN FOOD SRL	M 2008 08973	325
SC RINGIER ROMANIA SRL	M 2007 07129	26
SC HOFIGAL EXPORT IMPORT SA	M 2008 08978	325
SC AGRICOLA STIRBEY SRL	M 2007 04861	26
SC DEUTERIA COSMETICS SRL	M 2008 08981	326
SC SEA BELL TRADING SRL	M 2008 08995	326
SC BRODCONF SRL	M 2008 08996	327
SC BRODCONF SRL	M 2008 08997	327
SC MURFATLAR ROMANIA SA	M 2008 08999	328
SC CASTEL DISTRIBUTION SRL	M 2007 03594	25
SC ATLAS CORPORATION SRL	M 2007 03014	23
SC ELCOMID COMPANY SRL	M 2007 02267	23
SC INFOSTAR SRL	M 2008 09016	329
SC EFICIENT MOBIL GUARD SRL	M 2008 09017	330
SC TRD TNUVA ROMANIA DAIRIES SRL	M 2008 09030	330
SC AVERSA SA	M 2008 09511	360
SC CENTRAL POINT LINE SRL	M 2007 01847	23
SC CELINE SRL	M 2008 09054	332
SC PEGASUS COURIER SRL	M 2007 01648	22
SC ELAN CONSULTING COMP SRL	M 2007 01028	22
SC IZOPRIM SRL	M 2008 09067	333
SC EURO TRANSPORT SERVICES SRL	M 2008 09081	333
SC ALEXA TRADING SRL	M 2006 13638	21
SC MARK PHARMACEUTICS SRL	M 2006 12898	21
SC ERTEC IDEAL GRUP SRL	M 2008 09510	360
SC KUBO ICE CREAM COMPANY SRL	M 2006 12875	20
SC EXCELENT PESCUIT SRL	M 2008 09506	359
SC EXCELENT PESCUIT SRL	M 2008 09505	359
SC EASY JOB INTERNATIONAL SRL	M 2006 11876	19
SC ANTENA 4 SA	M 2008 09099	337
SC ANTENA 4 SA	M 2008 09100	337
SC METROTEHNICA INTERNATIONAL SRL	M 2008 09104	338
SC TERAPLAST SA	M 2008 09105	338
SC FLORELIA PROD COMIMPEX SRL	M 2006 11817	19
SC MEGA PRESS FM SRL	M 2006 10795	18

BULETINUL OFICIAL DE PROPRIETATE INDUSTRIALĂ - Secțiunea Mărci nr. 2/2009

Titular (732)	Nr. Depozit (210)	Pag
SC EXCELENT PESCUIT SRL	M 2008 09504	358
SC POP FAMILY TRAVEL SRL	M 2008 09132	340
SC CONFECTII BARLAD SA	M 2008 09487	358
SC CONFECTII BARLAD SA	M 2008 09486	358
SC ABC TOTAL SECURITI SRL	M 2008 09484	358
SC EXPRESS FINANCE - INSTITUȚIE FINANCIARĂ NEBANCARĂ SA	M 2006 10446	18
SC TREND LINK SRL	M 2008 09928	376
SC RADIO XXI SRL	M 2008 03232	61
SC JON RENT INVEST SRL	M 2008 04706	106
SC SOLARIS PLANT SRL	M 2006 08372	16
SC SECURITY ISSUES SRL	M 2008 09175	343
SC FOREX SA	M 2006 01699	15
SC PROFLEX SRL	M 2008 09195	344
SC CONS NORIS PROIECT SRL	M 2008 09212	344
SC F.V.Z AZ SRL	M 2008 09234	345
SC THE STONE STORY SRL	M 2008 09236	345
SC THE STONE STORY SRL	M 2008 09238	345
SC DORVAS SRL	M 2008 09273	346
SC HOLGUARD SRL	M 2008 09282	346
SC ANDIMEX SRL	M 2008 09307	346
SC RODIMPEX SRL	M 2008 09309	346
SC WATEREX WATER CROWN SRL	M 2008 09310	347
SC SPEED SRL	M 2008 09313	347
SC LTHD CORPORATION SRL	M 2008 09318	347
SC DEKOTEX SRL	M 2008 09325	348
SC GAME WORLD ROMANIA SRL	M 2008 09330	348
SC GAME WORLD ROMANIA SRL	M 2008 09331	348
SC ROMEXPO SA	M 2008 09336	349
SC AXX ROM SRL	M 2008 09351	349
SC POINT MAX SRL	M 2008 09373	349
SC POINT MAX SRL	M 2008 09374	350
SC DOMINA SANA SRL	M 2008 09376	350
SC CONTINENTAL GUARD SECURITY SRL	M 2008 09381	350
SC ALEX & COMP SRL	M 2008 09384	351
SC COLMEF ROMANIA SRL	M 2005 10211	15
SC PROFITON SRL	M 2008 09390	351
SC ADEVARUL HOLDING SRL	M 2008 09403	352

BULETINUL OFICIAL DE PROPRIETATE INDUSTRIALĂ - Secțiunea Mărci nr. 2/2009

Titular (732)	Nr. Depozit (210)	Pag
SC CITY STEP SRL	M 2005 08335	14
SC CARLA BRILLANTI SRL	M 2008 09416	352
SC ABC TOTAL SECURITI SRL	M 2008 09483	357
SC CARINA CATTALI SRL	M 2008 09445	353
SC CAMINA TRUST SRL	M 2008 04505	96
SC METALICA SA	M 2008 09458	354
SC METALICA SA	M 2008 09459	354
SC PENTAGON SRL	M 2008 09463	355
SC PENTAGON SRL	M 2008 09464	355
SC ALEX & COMP SRL	M 2008 09470	356
SC OMNISOFTE SRL	M 2008 07510	198
SC REINVENT CONSULTING SRL	M 2008 09473	356
SC VEKTOR SECURITY SRL	M 2008 09475	357
SC D-TOYS SRL	M 2008 09477	357
SCA BENCLINOV SI ASOCIATII	M 2008 09090	335
SCHERING PLOUGH LTD	M 2008 08426	243
SENZOR TEAM SRL	M 2008 07285	187
SENZOR TEAM SRL	M 2008 07286	187
SHEFA FRANCHISES, LTD C/O GREENBERG TRAUERIG, P.A.	M 2006 10117	18
SIRETEANU SORIN ANDREI CATANA MARIUS	M 2008 08421	242
SMYK SP. ZO.O.	M 2008 05905	154
SOCIETATE CIVILĂ DE AVOCAȚI GRIGORESCU ȘI ASOCIAȚII	M 2008 06267	164
SOCIETATEA COOPERATIVA MESTESUGAREASCA AUTOCONSTRUCT	M 2008 09031	331
SOCIETATEA AGRICOLA ASTRA TRIFESTI	M 2008 06453	169
SOLEN CIKOLATA GIDA SANAYI VE TICARET ANONIM SIRKETI	M 2006 14475	21
SORA CIPRIAN ALEXANDRU	M 2008 08774	291
SORESCU ALINA LUMINITA	M 2008 09432	353
SPITALUL CLINIC DE BOLI INFECTIOASE SI TROPICALE DR. VICTOR BABES	M 2008 09091	336
STEFAN GHERGHINA	M 2008 08763	289
STRATAKIS KONSTANTINOS	M 2008 03897	76
SURDU SOREANU RAUL VICTOR	M 2008 08279	228
TATOIU MONICA SILVIA	M 2008 08382	241
TEST PROLEMN IMPEX SRL	M 2006 12236	20
TEST PROLEMN IMPEX SRL	M 2006 12239	20
TETRA LAVAL HOLDINGS & FINANCE SA	M 2008 08344	235

BULETINUL OFICIAL DE PROPRIETATE INDUSTRIALĂ - Secțiunea Mărci nr. 2/2009

Titular (732)	Nr. Depozit (210)	Pag
THE PROCTER & GAMBLE COMPANY	M 2008 03948	76
THE MONEY CHANNEL CONSULTING SRL	M 2008 08566	258
THE COCA-COLA COMPANY	M 2007 03273	24
THE MONEY CHANNEL CONSULTING SRL	M 2008 08565	258
TIGRUS SECURITI SRL	M 2008 09089	335
TOMIS FISCHING SRL	M 2008 08338	234
TONI TRADING COMPANY SA	M 2007 10932	36
UNILEVER N V	M 2008 09135	340
UNILEVER N V	M 2008 09134	340
UNILEVER N.V.	M 2008 08731	284
UNILEVER N V	M 2008 09136	341
VASILE COSTIN	M 2008 09120	339
VEZETEU IONICA SIMONA	M 2008 04523	97
VLADIROM CONIMPEX SRL	M 2008 08691	280
WILLIAMS DAVID MAURICE	M 2007 07599	28
WILLIAMS DAVID MAURICE	M 2007 11487	37
WILLIAMS DAVID MAURICE	M 2007 07598	27
WILLIAMS DAVID MAURICE	M 2007 07600	28
WMS GAMING INC.	M 2008 08552	257
WMS GAMING INC.	M 2008 08546	255
WMS GAMING INC.	M 2008 08550	256
WMS GAMING INC.	M 2008 08547	255
WMS GAMING INC.	M 2008 08551	256
WMS GAMING INC.	M 2008 08548	256
WOODCOTE ROMANIA SRL	M 2008 02160	45
WORWAG PHARMA GMBH & CO Reprezentanța România	M 2008 09094	336
YAHOO ! INC	M 2006 07531	16
YOVIS LTD	M 2008 09796	372
YOVIS LTD	M 2008 09795	372
ZAMFIR FLORIN IOAN	M 2008 08960	318
ZAMFIRESCU FLORIN	M 2008 06384	167
ZIMBO FLEISCH-UND WURSTWAREN GMBH & CO. KG	M 2008 08226	220

**Mărci publicate în BOPI nr 2/2009
(în ordinea clasei Nisa)**

clasa	Nr. depozit	Nr. marcă	Clase NISA	pag
	(540)	(210)	(511)	
1	M 2008 08637	097971	1 40	270
1	M 2007 03014	097987	1 2 9 17 19 35 40	23
1	M 2008 04240	097994	1 2 3 4 5 6 7 8 9 10 11 12 13 14 15 17 18 19 20 21 22 23 24 25 26 27 28 29 30 31 32 33 34 35 37 38 39 40 41 42 43 44 45	88
1	M 2008 08813	098057	1 2 6 17 19 35 36 37 39 40 41 42 45	297
1	M 2008 08122	098067	1 2 3 4 7 11 12 13 17 31 35 36 37 38 39 40 42 44 45	214
1	M 2008 08708	098076	1	281
1	M 2008 01267	098128	1 2 16 35 39	42
1	M 2008 08710	098157	1 2 8 19	281
1	M 2008 08589	098216	1 3	261
1	M 2008 02235	098245	1 17 19 35	46
1	M 2008 02236	098246	1 17 19 35	46
1	M 2008 05770	098349	1 19	147
1	M 2008 03174	098430	1 11 19 35	59
1	M 2008 09009	098449	1	329
1	M 2008 09015	098566	1 3 5	329
1	M 2008 08699	098821	1 9 41 45	280
1	M 2005 10211	098876	1 2 35	15
1	M 2008 00493	098884	1	40
2	M 2007 03014	097987	1 2 9 17 19 35 40	23
2	M 2008 04240	097994	1 2 3 4 5 6 7 8 9 10 11 12 13 14 15 17 18 19 20 21 22 23 24 25 26 27 28 29 30 31 32 33 34 35 37 38 39 40 41 42 43 44 45	88
2	M 2008 06811	098008	2 7 9 16 20 37 40 42 45	177
2	M 2008 08836	098016	2 35	301
2	M 2008 08813	098057	1 2 6 17 19 35 36 37 39 40 41 42 45	297
2	M 2008 08122	098067	1 2 3 4 7 11 12 13 17 31 35 36 37 38 39 40 42 44 45	214
2	M 2008 01267	098128	1 2 16 35 39	42

clasa	Nr. depozit	Nr. marcă	Clase NISA	pag
	(540)	(210)	(511)	
2	M 2008 08710	098157	1 2 8 19	281
2	M 2008 07746	098210	2 35	203
2	M 2008 08609	098220	2	265
2	M 2008 04329	098338	2 35 41	92
2	M 2008 09470	098551	2	356
2	M 2005 10211	098876	1 2 35	15
3	M 2008 04517	097919	3 5 35	96
3	M 2008 04240	097994	1 2 3 4 5 6 7 8 9 10 11 12 13 14 15 17 18 19 20 21 22 23 24 25 26 27 28 29 30 31 32 33 34 35 37 38 39 40 41 42 43 44 45	88
3	M 2008 04627	098012	3 35	102
3	M 2008 08229	098015	3 5 29 30 31 32 35	221
3	M 2008 05321	098062	3 5	127
3	M 2008 08122	098067	1 2 3 4 7 11 12 13 17 31 35 36 37 38 39 40 42 44 45	214
3	M 2008 08281	098118	3	229
3	M 2008 08282	098119	3	229
3	M 2008 04634	098131	3 10 12 16 20 24 25	102
3	M 2008 05611	098193	3 25 35	142
3	M 2008 07016	098201	3	181
3	M 2008 08589	098216	1 3	261
3	M 2005 08335	098257	3 14 16 18 25 26 35 39 41 42 43	14
3	M 2008 04620	098286	3 35	101
3	M 2008 04621	098287	3 35	101
3	M 2008 08936	098300	3 16 35	314
3	M 2008 06648	098385	3 5 10 28 35	173
3	M 2008 09134	098492	3	340
3	M 2008 09135	098493	3	340
3	M 2008 09136	098524	3	341
3	M 2008 09595	098526	3	369
3	M 2008 09099	098549	3 16 28 35 37 38 39 41 42 43 44 45	337

BULETINUL OFICIAL DE PROPRIETATE INDUSTRIALĂ - Secțiunea Mărci nr. 2/2009

clasa	Nr. depozit	Nr. marcă	Clase NISA	pag
	(540)	(210)	(511)	
3	M 2008 09100	098550	3 16 28 35 37 38 39 41 42 43 44 45	337
3	M 2008 09015	098566	1 3 5	329
3	M 2008 03948	098828	3	76
3	M 2008 05612	098830	3 25 35	143
3	M 2008 08628	098907	3	269
3	M 2008 08846	098911	3	303
3	M 2008 08981	098912	3 35	326
4	M 2008 04240	097994	1 2 3 4 5 6 7 8 9 10 11 12 13 14 15 17 18 19 20 21 22 23 24 25 26 27 28 29 30 31 32 33 34 35 37 38 39 40 41 42 43 44 45	88
4	M 2008 08122	098067	1 2 3 4 7 11 12 13 17 31 35 36 37 38 39 40 42 44 45	214
4	M 2008 08732	098124	4 9 35 37 42	284
4	M 2008 06450	098592	4	169
5	M 2008 04517	097919	3 5 35	96
5	M 2008 06201	097921	5	162
5	M 2008 06202	097922	5	163
5	M 2008 06203	097923	5	163
5	M 2008 08806	097943	5	295
5	M 2008 08649	097973	5	272
5	M 2008 03108	097988	5	58
5	M 2008 04240	097994	1 2 3 4 5 6 7 8 9 10 11 12 13 14 15 17 18 19 20 21 22 23 24 25 26 27 28 29 30 31 32 33 34 35 37 38 39 40 41 42 43 44 45	88
5	M 2008 04891	097999	5	114
5	M 2008 05474	098003	5 35	140
5	M 2008 08229	098015	3 5 29 30 31 32 35	221
5	M 2008 05321	098062	3 5	127
5	M 2008 04967	098080	5	117
5	M 2008 05870	098081	5 16 18 20 21 22 35	153
5	M 2008 07281	098113	5	187
5	M 2008 07282	098114	5	187
5	M 2008 01394	098115	5	43

clasa	Nr. depozit	Nr. marcă	Clase NISA	pag
	(540)	(210)	(511)	
5	M 2008 04970	098147	5	118
5	M 2008 08606	098155	5	264
5	M 2008 08438	098207	5	246
5	M 2008 07917	098211	5	207
5	M 2008 04671	098235	5 10 32 44	104
5	M 2008 05498	098237	5 10 32 44	140
5	M 2008 06774	098238	5 16 41 44	176
5	M 2008 05175	098251	5 10 35 36 37 39 42 44	125
5	M 2008 04525	098271	5	98
5	M 2008 03390	098291	5 35	67
5	M 2008 08389	098308	5 30	241
5	M 2008 08978	098320	5	325
5	M 2008 06648	098385	3 5 10 28 35	173
5	M 2008 09056	098390	5	332
5	M 2008 09094	098392	5 35	336
5	M 2008 04383	098397	5	94
5	M 2008 07781	098438	5 28 29 30 31 32 33 35 39 41 43 44	204
5	M 2008 09389	098447	5	351
5	M 2008 09541	098475	5 35	366
5	M 2008 09542	098476	5 35	366
5	M 2008 09543	098477	5 35	367
5	M 2008 04224	098553	5	87
5	M 2008 06915	098557	5 35	178
5	M 2008 09015	098566	1 3 5	329
5	M 2008 09097	098595	5	336
5	M 2008 08439	098808	5	246
5	M 2008 08635	098809	5	270
5	M 2008 04067	098829	5 35	81
5	M 2008 08426	098840	5	243
5	M 2006 08372	098853	5	16
5	M 2006 12898	098869	5	21
5	M 2008 08532	098893	5	255
5	M 2008 04203	098937	5	87
6	M 2008 08738	097898	6 19 37	285

BULETINUL OFICIAL DE PROPRIETATE INDUSTRIALĂ - Secțiunea Mărci nr. 2/2009

clasa	Nr. depozit	Nr. marcă	Clase NISA	pag
	(540)	(210)	(511)	
6	M 2008 04240	097994	1 2 3 4 5 6 7 8 9 10 11 12 13 14 15 17 18 19 20 21 22 23 24 25 26 27 28 29 30 31 32 33 34 35 37 38 39 40 41 42 43 44 45	88
6	M 2008 08813	098057	1 2 6 17 19 35 36 37 39 40 41 42 45	297
6	M 2008 06998	098084	6 19 20	180
6	M 2008 07496	098098	6 24 37	197
6	M 2008 04905	098111	6 19	115
6	M 2008 08835	098159	6 17 19 35 37 42	301
6	M 2008 08893	098221	6 40	307
6	M 2008 03738	098267	6 19	74
6	M 2008 08037	098306	6 37 39	211
6	M 2006 12236	098370	6 19	20
6	M 2006 12239	098371	6 19	20
6	M 2008 09037	098389	6 35	331
6	M 2007 10711	098428	6 17 19 20 35	35
6	M 2008 05554	098437	6 19 35 37 39	142
6	M 2008 05865	098571	6 19	151
6	M 2008 05866	098572	6 19	152
6	M 2008 05867	098573	6 19	152
6	M 2005 07168	098875	6 29	13
6	M 2008 02489	098877	6 11 21 35	50
6	M 2008 04830	098886	6 19 35 36 37 41 42	108
7	M 2008 04240	097994	1 2 3 4 5 6 7 8 9 10 11 12 13 14 15 17 18 19 20 21 22 23 24 25 26 27 28 29 30 31 32 33 34 35 37 38 39 40 41 42 43 44 45	88
7	M 2008 06811	098008	2 7 9 16 20 37 40 42 45	177
7	M 2008 08122	098067	1 2 3 4 7 11 12 13 17 31 35 36 37 38 39 40 42 44 45	214
7	M 2008 03597	098173	7	69
7	M 2008 03604	098174	7	69
7	M 2008 03607	098175	7	70
7	M 2008 03608	098176	7	70
7	M 2008 07100	098179	7 11 12 20 21	183

clasa	Nr. depozit	Nr. marcă	Clase NISA	pag
	(540)	(210)	(511)	
7	M 2008 01857	098192	7 9 37	45
7	M 2008 03808	098337	7 9 12	74
7	M 2008 07662	098351	7	202
7	M 2008 03809	098373	7 9 12	75
7	M 2008 09459	098459	7 8 11 35	354
7	M 2008 09511	098505	7	360
7	M 2008 09512	098506	7	361
7	M 2008 09513	098507	7	361
7	M 2008 09514	098508	7	362
7	M 2008 09515	098509	7	362
7	M 2008 09516	098510	7	363
7	M 2008 09517	098511	7	363
7	M 2008 09518	098512	7	363
7	M 2008 09519	098513	7	364
7	M 2008 09520	098514	7	364
7	M 2008 09521	098515	7	365
7	M 2008 09522	098516	7	365
7	M 2008 09016	098593	7 9 35 37 42	329
8	M 2008 04240	097994	1 2 3 4 5 6 7 8 9 10 11 12 13 14 15 17 18 19 20 21 22 23 24 25 26 27 28 29 30 31 32 33 34 35 37 38 39 40 41 42 43 44 45	88
8	M 2008 08710	098157	1 2 8 19	281
8	M 2008 09459	098459	7 8 11 35	354
8	M 2008 09463	098460	8 9	355
8	M 2008 09464	098461	8 9	355
9	M 2008 08233	097908	9 16 41	221
9	M 2008 03207	097914	9 16 41	59
9	M 2008 03996	097916	9 16 35 37 38 41 42	80
9	M 2008 08373	097932	9 42	240
9	M 2008 08488	097933	9 16 35 39 40 41	249
9	M 2008 08567	097938	9 11 29 30 35 43	259
9	M 2008 07054	097946	9 16 35 38 42	182
9	M 2008 08546	097947	9	255
9	M 2008 08547	097948	9	255
9	M 2008 06384	097959	9 16	167

BULETINUL OFICIAL DE PROPRIETATE INDUSTRIALĂ - Secțiunea Mărci nr. 2/2009

clasa	Nr. depozit	Nr. marcă	Clase NISA	pag
	(540)	(210)	(511)	
9	M 2008 08241	097967	9	223
9	M 2008 08791	097978	9 35 42	293
9	M 2007 03014	097987	1 2 9 17 19 35 40	23
9	M 2008 03957	097990	9 16 35 38 39 40 41 42 45	76
9	M 2008 03958	097991	9 16 35 38 39 40 41 42 45	78
9	M 2008 04240	097994	1 2 3 4 5 6 7 8 9 10 11 12 13 14 15 17 18 19 20 21 22 23 24 25 26 27 28 29 30 31 32 33 34 35 37 38 39 40 41 42 43 44 45	88
9	M 2008 04570	097997	9 16 35 38 39 40 41 42	99
9	M 2008 04913	098000	9 15	116
9	M 2008 06811	098008	2 7 9 16 20 37 40 42 45	177
9	M 2008 08593	098055	9	262
9	M 2008 08413	098072	9 10 14 35 39	242
9	M 2008 03369	098078	9 16 38 41	66
9	M 2008 05910	098094	9 16 35 38 40 41	155
9	M 2008 08323	098099	9 35 42	231
9	M 2008 08324	098100	9 35 42	232
9	M 2008 03232	098116	9 16 35 38 39 40 41 42 45	61
9	M 2008 08732	098124	4 9 35 37 42	284
9	M 2008 08811	098127	9 11 35 37 39 42	296
9	M 2008 06382	098178	9 16 35 38 39 41 42 43 45	166
9	M 2008 01857	098192	7 9 37	45
9	M 2008 04540	098204	9	98
9	M 2008 08278	098205	9 35 37 38 42	227
9	M 2008 08458	098212	9 35	248
9	M 2008 08548	098213	9	256
9	M 2008 08550	098214	9	256
9	M 2008 08551	098255	9 37 41	256
9	M 2008 06205	098277	9 10 14 35 37 38 39 41 42	163
9	M 2008 07180	098280	9 16 35 38 41 42	184
9	M 2007 11242	098289	9	36
9	M 2007 11243	098290	9	37
9	M 2008 08552	098292	9 37 41	257

clasa	Nr. depozit	Nr. marcă	Clase NISA	pag
	(540)	(210)	(511)	
9	M 2008 00547	098302	9 28 35 38 41	40
9	M 2008 08661	098316	9 35 37 38 39 41	276
9	M 2008 02970	098322	9 35 38 41 42 45	52
9	M 2007 09406	098333	9 16 35 38 40 41	32
9	M 2008 03808	098337	7 9 12	74
9	M 2008 05818	098342	9	148
9	M 2007 08756	098343	9 18 20 28 35 39	31
9	M 2007 11617	098345	9 16 35 41	38
9	M 2007 07129	098354	9 16 36 41	26
9	M 2008 08971	098363	9 14 16 18 20 25 28 35 38 39 40 41 42 45	321
9	M 2008 03809	098373	7 9 12	75
9	M 2008 09087	098391	9 36	334
9	M 2008 05517	098419	9 16	141
9	M 2007 03594	098452	9 35 38 42	25
9	M 2008 09463	098460	8 9	355
9	M 2008 09464	098461	8 9	355
9	M 2006 13638	098518	9 35	21
9	M 2008 05819	098547	9 16 28 35 37 38 39 41 42 45	149
9	M 2008 05820	098548	9 16 28 35 37 38 39 41 42 45	149
9	M 2006 07531	098559	9 35 38 41 42	16
9	M 2008 04373	098577	9 16 28 37 38 39	93
9	M 2008 09016	098593	7 9 35 37 42	329
9	M 2008 08699	098821	1 9 41 45	280
9	M 2008 05050	098856	9 11	120
9	M 2008 05052	098857	9 11	121
9	M 2008 05053	098858	9 11	122
9	M 2008 05047	098868	9 11	119
9	M 2008 05048	098870	9 11	120
9	M 2008 08762	098883	9 11 35 37 42	289
9	M 2008 05051	098887	9 11	121
9	M 2008 08640	098895	9 35 42	270
9	M 2008 04137	098917	9 16 28 35 37 38 39 41 42	84
9	M 2008 06533	098925	9 38	171
9	M 2008 05847	098939	9 16 35 40 41	150

BULETINUL OFICIAL DE PROPRIETATE INDUSTRIALĂ - Secțiunea Mărci nr. 2/2009

clasa	Nr. depozit	Nr. marcă	Clase NISA	pag
	(540)	(210)	(511)	
10	M 2008 04240	097994	1 2 3 4 5 6 7 8 9 10 11 12 13 14 15 17 18 19 20 21 22 23 24 25 26 27 28 29 30 31 32 33 34 35 37 38 39 40 41 42 43 44 45	88
10	M 2008 08413	098072	9 10 14 35 39	242
10	M 2008 04634	098131	3 10 12 16 20 24 25	102
10	M 2008 04671	098235	5 10 32 44	104
10	M 2008 05498	098237	5 10 32 44	140
10	M 2008 05175	098251	5 10 35 36 37 39 42 44	125
10	M 2008 06205	098277	9 10 14 35 37 38 39 41 42	163
10	M 2008 06648	098385	3 5 10 28 35	173
11	M 2008 08567	097938	9 11 29 30 35 43	259
11	M 2008 08881	097944	11	307
11	M 2008 04924	097951	11 19 27	117
11	M 2008 04240	097994	1 2 3 4 5 6 7 8 9 10 11 12 13 14 15 17 18 19 20 21 22 23 24 25 26 27 28 29 30 31 32 33 34 35 37 38 39 40 41 42 43 44 45	88
11	M 2008 08513	098048	11	252
11	M 2008 08122	098067	1 2 3 4 7 11 12 13 17 31 35 36 37 38 39 40 42 44 45	214
11	M 2008 08811	098127	9 11 35 37 39 42	296
11	M 2008 07100	098179	7 11 12 20 21	183
11	M 2008 08952	098227	11 35	317
11	M 2008 04721	098247	11 17 19 35 37 39 41	107
11	M 2008 03174	098430	1 11 19 35	59
11	M 2008 09459	098459	7 8 11 35	354
11	M 2008 09310	098501	11	347
11	M 2008 05050	098856	9 11	120
11	M 2008 05052	098857	9 11	121
11	M 2008 05053	098858	9 11	122
11	M 2008 05047	098868	9 11	119
11	M 2008 05048	098870	9 11	120
11	M 2008 02489	098877	6 11 21 35	50
11	M 2008 08762	098883	9 11 35 37 42	289

clasa	Nr. depozit	Nr. marcă	Clase NISA	pag
	(540)	(210)	(511)	
11	M 2008 05051	098887	9 11	121
12	M 2008 04240	097994	1 2 3 4 5 6 7 8 9 10 11 12 13 14 15 17 18 19 20 21 22 23 24 25 26 27 28 29 30 31 32 33 34 35 37 38 39 40 41 42 43 44 45	88
12	M 2008 08122	098067	1 2 3 4 7 11 12 13 17 31 35 36 37 38 39 40 42 44 45	214
12	M 2008 04634	098131	3 10 12 16 20 24 25	102
12	M 2008 07100	098179	7 11 12 20 21	183
12	M 2008 03808	098337	7 9 12	74
12	M 2008 04123	098348	12	83
12	M 2008 03809	098373	7 9 12	75
12	M 2008 07388	098817	12 35 37 39 40 42	191
13	M 2008 04240	097994	1 2 3 4 5 6 7 8 9 10 11 12 13 14 15 17 18 19 20 21 22 23 24 25 26 27 28 29 30 31 32 33 34 35 37 38 39 40 41 42 43 44 45	88
13	M 2008 08122	098067	1 2 3 4 7 11 12 13 17 31 35 36 37 38 39 40 42 44 45	214
14	M 2008 08650	097974	14 20	272
14	M 2008 04240	097994	1 2 3 4 5 6 7 8 9 10 11 12 13 14 15 17 18 19 20 21 22 23 24 25 26 27 28 29 30 31 32 33 34 35 37 38 39 40 41 42 43 44 45	88
14	M 2008 08413	098072	9 10 14 35 39	242
14	M 2008 04791	098079	14 25	108
14	M 2005 08335	098257	3 14 16 18 25 26 35 39 41 42 43	14
14	M 2008 06205	098277	9 10 14 35 37 38 39 41 42	163
14	M 2008 08971	098363	9 14 16 18 20 25 28 35 38 39 40 41 42 45	321
14	M 2008 09445	098456	14 18 25 35	353
14	M 2008 09416	098543	14 35	352
14	M 2008 07355	098914	14 20 30 32 35 36 37 38 39 41 42	190
14	M 2008 04094	098936	14 35	83

BULETINUL OFICIAL DE PROPRIETATE INDUSTRIALĂ - Secțiunea Mărci nr. 2/2009

clasa	Nr. depozit	Nr. marcă	Clase NISA	pag
	(540)	(210)	(511)	
15	M 2008 04240	097994	1 2 3 4 5 6 7 8 9 10 11 12 13 14 15 17 18 19 20 21 22 23 24 25 26 27 28 29 30 31 32 33 34 35 37 38 39 40 41 42 43 44 45	88
15	M 2008 04913	098000	9 15	116
15	M 2008 09933	098540	15 35 41 45	376
16	M 2008 08210	097906	16 35 40 41 42	218
16	M 2008 08233	097908	9 16 41	221
16	M 2008 08454	097912	16 35 41	246
16	M 2008 03207	097914	9 16 41	59
16	M 2008 03996	097916	9 16 35 37 38 41 42	80
16	M 2008 08488	097933	9 16 35 39 40 41	249
16	M 2008 08522	097934	16 35	253
16	M 2008 08621	097939	16 35 38 41 42	266
16	M 2008 08622	097940	16 35 38 41 42	266
16	M 2008 07054	097946	9 16 35 38 42	182
16	M 2008 08803	097949	16 35 38 41 42	295
16	M 2008 06384	097959	9 16	167
16	M 2008 06742	097960	16 35 38 41 42	175
16	M 2008 07517	097962	16 35 38 41 42	199
16	M 2008 07518	097963	16 35 38 41 42	200
16	M 2008 08173	097964	16 35 36 38 42	217
16	M 2008 08616	097970	16	265
16	M 2008 08623	097984	16 35 38 41 42	267
16	M 2008 08624	097985	16 35 38 41 42	267
16	M 2008 08625	097986	16 35 38 41 42	268
16	M 2008 03957	097990	9 16 35 38 39 40 41 42 45	76
16	M 2008 03958	097991	9 16 35 38 39 40 41 42 45	78
16	M 2008 04162	097992	16 29 30 35 41 42 43 45	85
16	M 2008 04570	097997	9 16 35 38 39 40 41 42	99
16	M 2008 06811	098008	2 7 9 16 20 37 40 42 45	177
16	M 2008 08177	098014	16 35 36 38 42	217
16	M 2008 08751	098023	16 41	288
16	M 2008 06432	098042	16 35 38 41 42	168

clasa	Nr. depozit	Nr. marcă	Clase NISA	pag
	(540)	(210)	(511)	
16	M 2008 08747	098056	16 35 38 41 42	287
16	M 2008 08923	098060	16 35 37 39 42	311
16	M 2008 03369	098078	9 16 38 41	66
16	M 2008 05870	098081	5 16 18 20 21 22 35	153
16	M 2008 06805	098083	16 19 35 39	177
16	M 2008 05910	098094	9 16 35 38 40 41	155
16	M 2008 03215	098095	16 41	60
16	M 2008 08344	098101	16 20 29 30 32	235
16	M 2008 08884	098105	16 35 41	307
16	M 2008 08972	098106	16 35 39 42 43	324
16	M 2008 03058	098107	16 35 38 41	57
16	M 2008 03232	098116	9 16 35 38 39 40 41 42 45	61
16	M 2008 08357	098120	16 35 38 41 42	236
16	M 2008 08358	098121	16 35 38 41 42	237
16	M 2008 08359	098122	16 35 38 41 42	237
16	M 2008 08360	098123	16 35 38 41 42	237
16	M 2008 08763	098125	16 39	289
16	M 2008 01267	098128	1 2 16 35 39	42
16	M 2008 04634	098131	3 10 12 16 20 24 25	102
16	M 2008 04881	098132	16 35 38 41 42	110
16	M 2008 04882	098133	16 35 38 41 42	111
16	M 2008 04981	098134	16 35 41	119
16	M 2008 08831	098142	16 35 41	300
16	M 2008 04480	098145	16 35 41	95
16	M 2008 04481	098146	16 35 41	95
16	M 2008 05905	098148	16 25 28	154
16	M 2008 08361	098150	16 35 38 41 42	238
16	M 2008 08362	098151	16 35 38 41 42	238
16	M 2008 08363	098152	16 35 38 41 42	238
16	M 2008 08364	098153	16 35 38 41 42	238
16	M 2008 08366	098154	16 35 38 41 42	239
16	M 2008 08367	098168	16 35 38 41 42	239
16	M 2008 08368	098169	16 35 38 41 42	239
16	M 2008 06382	098178	9 16 35 38 39 41 42 43 45	166
16	M 2008 08924	098195	16 35 42	311

BULETINUL OFICIAL DE PROPRIETATE INDUSTRIALĂ - Secțiunea Mărci nr. 2/2009

clasa	Nr. depozit	Nr. marcă	Clase NISA	pag
	(540)	(210)	(511)	
16	M 2007 10994	098198	16 35 38 41 42	36
16	M 2008 08917	098224	16 35 38 41 42	310
16	M 2007 07214	098230	16	27
16	M 2007 07599	098231	16 35 38 41	28
16	M 2007 07600	098232	16 35 38 41	28
16	M 2008 06774	098238	5 16 41 44	176
16	M 2008 07785	098239	16 35 39 43	205
16	M 2008 08910	098240	16 41	309
16	M 2008 08948	098241	16 35 41 42 45	315
16	M 2008 08388	098242	16 35 40 41	241
16	M 2008 05165	098249	16 35 41 42 43	124
16	M 2005 08335	098257	3 14 16 18 25 26 35 39 41 42 43	14
16	M 2007 07598	098259	16 35 38 41	27
16	M 2007 11487	098260	16 35 38 41	37
16	M 2008 05676	098276	16 28 35 41 42 45	146
16	M 2008 07180	098280	9 16 35 38 41 42	184
16	M 2008 08936	098300	3 16 35	314
16	M 2008 04089	098301	16	82
16	M 2008 08339	098307	16	234
16	M 2008 08660	098315	16 35	275
16	M 2008 09152	098329	16 35 38 41 42	343
16	M 2007 09406	098333	9 16 35 38 40 41	32
16	M 2008 03122	098336	16	58
16	M 2008 04883	098339	16 35 38 41 42	112
16	M 2008 04884	098340	16 35 38 41 42	113
16	M 2007 11617	098345	9 16 35 41	38
16	M 2008 01370	098346	16 38 41	42
16	M 2007 07129	098354	9 16 36 41	26
16	M 2008 08971	098363	9 14 16 18 20 25 28 35 38 39 40 41 42 45	321
16	M 2008 09186	098383	16 35	344
16	M 2008 07773	098415	16 35 41	203
16	M 2008 05517	098419	9 16	141
16	M 2007 08550	098425	16 28 37 39 41	30
16	M 2007 08551	098426	16 28 37 39 41	30
16	M 2008 09373	098444	16 35 40	349

clasa	Nr. depozit	Nr. marcă	Clase NISA	pag
	(540)	(210)	(511)	
16	M 2008 09374	098445	16 35 40	350
16	M 2008 09390	098448	16 35 41	351
16	M 2008 00439	098453	16 35	39
16	M 2008 09477	098463	16 28 35	357
16	M 2008 05944	098484	16 35 38	157
16	M 2008 09318	098502	16 17	347
16	M 2007 10607	098520	16 28 29 30 31 32 41 43 44 45	34
16	M 2008 09820	098529	16 41	372
16	M 2008 09821	098530	16 38 41	373
16	M 2008 09403	098541	16 41	352
16	M 2008 05819	098547	9 16 28 35 37 38 39 41 42 45	149
16	M 2008 05820	098548	9 16 28 35 37 38 39 41 42 45	149
16	M 2008 09099	098549	3 16 28 35 37 38 39 41 42 43 44 45	337
16	M 2008 09100	098550	3 16 28 35 37 38 39 41 42 43 44 45	337
16	M 2008 07253	098564	16 21 25 28 29 30 31 32 35 36 38 39 41 42 43 44 45	185
16	M 2008 04373	098577	9 16 28 37 38 39	93
16	M 2008 04497	098578	16 28	96
16	M 2008 04498	098579	16 28	96
16	M 2008 05623	098587	16 37 39 42 43 44 45	143
16	M 2008 09004	098589	16 25 41 42	328
16	M 2008 09141	098596	16 35	341
16	M 2008 09609	098610	16 42	370
16	M 2008 09625	098622	16 35 41	370
16	M 2008 08746	098813	16 35 38 41 42	286
16	M 2008 08748	098814	16 35 38 41 42	287
16	M 2008 08931	098815	16 28 35 37 38 39 41 42	313
16	M 2008 08932	098816	16 28 35 37 38 39 41 42	313
16	M 2008 04979	098831	16 35 41 42	118
16	M 2008 08926	098834	16 35 42	312
16	M 2008 08927	098835	16 35 39 42	312
16	M 2008 08273	098838	16 35 40 41	227
16	M 2008 08279	098850	16 35 41 42	228

BULETINUL OFICIAL DE PROPRIETATE INDUSTRIALĂ - Secțiunea Mărci nr. 2/2009

clasa	Nr. depozit	Nr. marcă	Clase NISA	pag
	(540)	(210)	(511)	
16	M 2008 08670	098862	16 35	277
16	M 2008 04137	098917	9 16 28 35 37 38 39 41 42	84
16	M 2008 08433	098929	16 35 38 41	243
16	M 2008 08434	098930	16 35 38 41	244
16	M 2008 05755	098938	16 35 40 41	146
16	M 2008 05847	098939	9 16 35 40 41	150
16	M 2008 08435	098941	16 35 38 41	245
17	M 2007 03014	097987	1 2 9 17 19 35 40	23
17	M 2008 04240	097994	1 2 3 4 5 6 7 8 9 10 11 12 13 14 15 17 18 19 20 21 22 23 24 25 26 27 28 29 30 31 32 33 34 35 37 38 39 40 41 42 43 44 45	88
17	M 2008 08813	098057	1 2 6 17 19 35 36 37 39 40 41 42 45	297
17	M 2008 08122	098067	1 2 3 4 7 11 12 13 17 31 35 36 37 38 39 40 42 44 45	214
17	M 2008 08835	098159	6 17 19 35 37 42	301
17	M 2008 02235	098245	1 17 19 35	46
17	M 2008 02236	098246	1 17 19 35	46
17	M 2008 04721	098247	11 17 19 35 37 39 41	107
17	M 2008 09105	098382	17 19 35 37 39 42	338
17	M 2007 10711	098428	6 17 19 20 35	35
17	M 2008 09318	098502	16 17	347
18	M 2008 04240	097994	1 2 3 4 5 6 7 8 9 10 11 12 13 14 15 17 18 19 20 21 22 23 24 25 26 27 28 29 30 31 32 33 34 35 37 38 39 40 41 42 43 44 45	88
18	M 2008 08816	098010	18 25 35	298
18	M 2008 05870	098081	5 16 18 20 21 22 35	153
18	M 2005 08335	098257	3 14 16 18 25 26 35 39 41 42 43	14
18	M 2007 08756	098343	9 18 20 28 35 39	31
18	M 2008 05120	098355	18 25 35	123
18	M 2008 08971	098363	9 14 16 18 20 25 28 35 38 39 40 41 42 45	321
18	M 2008 09445	098456	14 18 25 35	353
19	M 2008 08738	097898	6 19 37	285

clasa	Nr. depozit	Nr. marcă	Clase NISA	pag
	(540)	(210)	(511)	
19	M 2008 08607	097924	19 35	264
19	M 2008 04924	097951	11 19 27	117
19	M 2008 08243	097968	19 20 37	223
19	M 2007 03014	097987	1 2 9 17 19 35 40	23
19	M 2008 04240	097994	1 2 3 4 5 6 7 8 9 10 11 12 13 14 15 17 18 19 20 21 22 23 24 25 26 27 28 29 30 31 32 33 34 35 37 38 39 40 41 42 43 44 45	88
19	M 2008 05790	098004	19 20	147
19	M 2008 08813	098057	1 2 6 17 19 35 36 37 39 40 41 42 45	297
19	M 2008 08707	098075	19	280
19	M 2008 06805	098083	16 19 35 39	177
19	M 2008 06998	098084	6 19 20	180
19	M 2008 08965	098093	19 35 36 37	318
19	M 2008 04905	098111	6 19	115
19	M 2008 08710	098157	1 2 8 19	281
19	M 2008 08835	098159	6 17 19 35 37 42	301
19	M 2008 08969	098165	19 35 37 40	320
19	M 2008 03460	098172	19 20	68
19	M 2008 08348	098206	19	235
19	M 2008 02235	098245	1 17 19 35	46
19	M 2008 02236	098246	1 17 19 35	46
19	M 2008 04721	098247	11 17 19 35 37 39 41	107
19	M 2008 03738	098267	6 19	74
19	M 2008 04147	098268	19 35 36 42 44	85
19	M 2008 06376	098325	19	165
19	M 2008 05770	098349	1 19	147
19	M 2006 12236	098370	6 19	20
19	M 2006 12239	098371	6 19	20
19	M 2008 09105	098382	17 19 35 37 39 42	338
19	M 2007 10711	098428	6 17 19 20 35	35
19	M 2008 03174	098430	1 11 19 35	59
19	M 2008 05554	098437	6 19 35 37 39	142
19	M 2008 09236	098440	19 35 39 40	345
19	M 2008 06088	098555	19 27	159
19	M 2008 05863	098570	19	151

BULETINUL OFICIAL DE PROPRIETATE INDUSTRIALĂ - Secțiunea Mărci nr. 2/2009

clasa	Nr. depozit	Nr. marcă	Clase NISA	pag
	(540)	(210)	(511)	
19	M 2008 05865	098571	6 19	151
19	M 2008 05866	098572	6 19	152
19	M 2008 05867	098573	6 19	152
19	M 2008 07777	098581	19	203
19	M 2008 09238	098615	19 35 39 40	345
19	M 2008 09539	098619	19 37 40	366
19	M 2008 08657	098810	19	275
19	M 2008 08257	098820	19	225
19	M 2008 01899	098849	19 24	45
19	M 2008 04830	098886	6 19 35 36 37 41 42	108
20	M 2008 08243	097968	19 20 37	223
20	M 2008 08650	097974	14 20	272
20	M 2008 04240	097994	1 2 3 4 5 6 7 8 9 10 11 12 13 14 15 17 18 19 20 21 22 23 24 25 26 27 28 29 30 31 32 33 34 35 37 38 39 40 41 42 43 44 45	88
20	M 2008 05790	098004	19 20	147
20	M 2008 06811	098008	2 7 9 16 20 37 40 42 45	177
20	M 2008 08843	098017	20	302
20	M 2008 05870	098081	5 16 18 20 21 22 35	153
20	M 2008 06998	098084	6 19 20	180
20	M 2008 08344	098101	16 20 29 30 32	235
20	M 2008 08828	098102	20 25 35	300
20	M 2008 04634	098131	3 10 12 16 20 24 25	102
20	M 2008 03460	098172	19 20	68
20	M 2008 07100	098179	7 11 12 20 21	183
20	M 2008 08604	098218	20 29	263
20	M 2008 04084	098234	20 35	82
20	M 2008 05172	098250	20 35	124
20	M 2007 08756	098343	9 18 20 28 35 39	31
20	M 2008 08971	098363	9 14 16 18 20 25 28 35 38 39 40 41 42 45	321
20	M 2008 03244	098408	20 37	63
20	M 2008 03245	098409	20 37	64
20	M 2007 10711	098428	6 17 19 20 35	35

clasa	Nr. depozit	Nr. marcă	Clase NISA	pag
	(540)	(210)	(511)	
20	M 2008 08784	098845	20 35 37 39 42	292
20	M 2008 08785	098846	20 35 37 39 42	293
20	M 2008 07355	098914	14 20 30 32 35 36 37 38 39 41 42	190
21	M 2008 04240	097994	1 2 3 4 5 6 7 8 9 10 11 12 13 14 15 17 18 19 20 21 22 23 24 25 26 27 28 29 30 31 32 33 34 35 37 38 39 40 41 42 43 44 45	88
21	M 2008 05870	098081	5 16 18 20 21 22 35	153
21	M 2008 07100	098179	7 11 12 20 21	183
21	M 2008 09510	098472	21	360
21	M 2008 07253	098564	16 21 25 28 29 30 31 32 35 36 38 39 41 42 43 44 45	185
21	M 2008 09148	098575	21 35 40	341
21	M 2008 09149	098576	21 35 40	342
21	M 2008 02489	098877	6 11 21 35	50
22	M 2008 04240	097994	1 2 3 4 5 6 7 8 9 10 11 12 13 14 15 17 18 19 20 21 22 23 24 25 26 27 28 29 30 31 32 33 34 35 37 38 39 40 41 42 43 44 45	88
22	M 2008 05870	098081	5 16 18 20 21 22 35	153
23	M 2008 04240	097994	1 2 3 4 5 6 7 8 9 10 11 12 13 14 15 17 18 19 20 21 22 23 24 25 26 27 28 29 30 31 32 33 34 35 37 38 39 40 41 42 43 44 45	88
23	M 2008 04648	097998	23 24 25	104
24	M 2008 04240	097994	1 2 3 4 5 6 7 8 9 10 11 12 13 14 15 17 18 19 20 21 22 23 24 25 26 27 28 29 30 31 32 33 34 35 37 38 39 40 41 42 43 44 45	88
24	M 2008 04648	097998	23 24 25	104
24	M 2008 07496	098098	6 24 37	197
24	M 2008 04634	098131	3 10 12 16 20 24 25	102
24	M 2008 09309	098451	24 25	346
24	M 2008 01899	098849	19 24	45
25	M 2008 08715	097926	25 32	283

BULETINUL OFICIAL DE PROPRIETATE INDUSTRIALĂ - Secțiunea Mărci nr. 2/2009

clasa	Nr. depozit	Nr. marcă	Clase NISA	pag
	(540)	(210)	(511)	
25	M 2007 10932	097950	25	36
25	M 2008 04240	097994	1 2 3 4 5 6 7 8 9 10 11 12 13 14 15 17 18 19 20 21 22 23 24 25 26 27 28 29 30 31 32 33 34 35 37 38 39 40 41 42 43 44 45	88
25	M 2008 04648	097998	23 24 25	104
25	M 2008 08816	098010	18 25 35	298
25	M 2008 04791	098079	14 25	108
25	M 2008 08828	098102	20 25 35	300
25	M 2008 04634	098131	3 10 12 16 20 24 25	102
25	M 2008 05905	098148	16 25 28	154
25	M 2008 08979	098166	25	325
25	M 2008 04686	098177	25 35 36 41 42	106
25	M 2008 08825	098188	25	299
25	M 2008 08837	098189	25 35 41	302
25	M 2008 05611	098193	3 25 35	142
25	M 2008 08996	098197	25 35 39	327
25	M 2008 08856	098202	25	304
25	M 2008 08997	098228	25 35 39	327
25	M 2005 08335	098257	3 14 16 18 25 26 35 39 41 42 43	14
25	M 2008 05349	098274	25 28	127
25	M 2008 05369	098275	25	128
25	M 2008 08645	098313	25	271
25	M 2008 08867	098317	25 26 41	305
25	M 2007 02267	098353	25 35	23
25	M 2008 05120	098355	18 25 35	123
25	M 2008 08971	098363	9 14 16 18 20 25 28 35 38 39 40 41 42 45	321
25	M 2008 09309	098451	24 25	346
25	M 2008 09445	098456	14 18 25 35	353
25	M 2008 09486	098466	25	358
25	M 2008 09487	098467	25	358
25	M 2008 09325	098503	25	348
25	M 2008 06054	098521	25 41 42	158
25	M 2008 09088	098531	25 35 41 42	334
25	M 2008 09432	098544	25 41	353

clasa	Nr. depozit	Nr. marcă	Clase NISA	pag
	(540)	(210)	(511)	
25	M 2008 07253	098564	16 21 25 28 29 30 31 32 35 36 38 39 41 42 43 44 45	185
25	M 2008 09004	098589	16 25 41 42	328
25	M 2008 09054	098604	25 35 41	332
25	M 2008 05612	098830	3 25 35	143
25	M 2008 04862	098836	25 28 38 42	110
25	M 2008 05451	098872	25	139
25	M 2008 08515	098933	25	252
26	M 2008 04240	097994	1 2 3 4 5 6 7 8 9 10 11 12 13 14 15 17 18 19 20 21 22 23 24 25 26 27 28 29 30 31 32 33 34 35 37 38 39 40 41 42 43 44 45	88
26	M 2005 08335	098257	3 14 16 18 25 26 35 39 41 42 43	14
26	M 2008 08867	098317	25 26 41	305
27	M 2008 04924	097951	11 19 27	117
27	M 2008 04240	097994	1 2 3 4 5 6 7 8 9 10 11 12 13 14 15 17 18 19 20 21 22 23 24 25 26 27 28 29 30 31 32 33 34 35 37 38 39 40 41 42 43 44 45	88
27	M 2007 11811	098233	27 35 37	38
27	M 2008 06088	098555	19 27	159
28	M 2008 03309	097915	28	64
28	M 2008 04240	097994	1 2 3 4 5 6 7 8 9 10 11 12 13 14 15 17 18 19 20 21 22 23 24 25 26 27 28 29 30 31 32 33 34 35 37 38 39 40 41 42 43 44 45	88
28	M 2008 05905	098148	16 25 28	154
28	M 2006 10795	098243	28	18
28	M 2008 05349	098274	25 28	127
28	M 2008 05676	098276	16 28 35 41 42 45	146
28	M 2008 00547	098302	9 28 35 38 41	40
28	M 2007 08756	098343	9 18 20 28 35 39	31
28	M 2008 08971	098363	9 14 16 18 20 25 28 35 38 39 40 41 42 45	321
28	M 2008 07731	098380	28 35	202
28	M 2008 06648	098385	3 5 10 28 35	173

BULETINUL OFICIAL DE PROPRIETATE INDUSTRIALĂ - Secțiunea Mărci nr. 2/2009

clasa	Nr. depozit	Nr. marcă	Clase NISA	pag
	(540)	(210)	(511)	
28	M 2008 07286	098421	28	187
28	M 2007 08550	098425	16 28 37 39 41	30
28	M 2007 08551	098426	16 28 37 39 41	30
28	M 2008 07781	098438	5 28 29 30 31 32 33 35 39 41 43 44	204
28	M 2008 09477	098463	16 28 35	357
28	M 2008 09504	098468	28	358
28	M 2008 09505	098469	28	359
28	M 2008 09506	098470	28	359
28	M 2007 10607	098520	16 28 29 30 31 32 41 43 44 45	34
28	M 2008 09882	098533	28	373
28	M 2008 09883	098534	28	374
28	M 2008 09884	098535	28	374
28	M 2008 09885	098536	28	374
28	M 2008 09886	098537	28	375
28	M 2008 09887	098538	28	375
28	M 2008 05819	098547	9 16 28 35 37 38 39 41 42 45	149
28	M 2008 05820	098548	9 16 28 35 37 38 39 41 42 45	149
28	M 2008 09099	098549	3 16 28 35 37 38 39 41 42 43 44 45	337
28	M 2008 09100	098550	3 16 28 35 37 38 39 41 42 43 44 45	337
28	M 2008 07285	098558	28	187
28	M 2008 07253	098564	16 21 25 28 29 30 31 32 35 36 38 39 41 42 43 44 45	185
28	M 2008 04373	098577	9 16 28 37 38 39	93
28	M 2008 04497	098578	16 28	96
28	M 2008 04498	098579	16 28	96
28	M 2008 08931	098815	16 28 35 37 38 39 41 42	313
28	M 2008 08932	098816	16 28 35 37 38 39 41 42	313
28	M 2008 03896	098832	28	75
28	M 2008 04862	098836	25 28 38 42	110
28	M 2008 08774	098844	28 41	291
28	M 2008 05665	098859	28 35 37 39 42	145
28	M 2008 05666	098860	28 35 37 39 42	145
28	M 2008 04137	098917	9 16 28 35 37 38 39 41 42	84

clasa	Nr. depozit	Nr. marcă	Clase NISA	pag
	(540)	(210)	(511)	
28	M 2008 04505	098920	28 35 37 38 41 42	96
29	M 2008 08531	097935	29 30 31 32 43	254
29	M 2008 08567	097938	9 11 29 30 35 43	259
29	M 2008 08652	097976	29 30	273
29	M 2008 04162	097992	16 29 30 35 41 42 43 45	85
29	M 2008 04240	097994	1 2 3 4 5 6 7 8 9 10 11 12 13 14 15 17 18 19 20 21 22 23 24 25 26 27 28 29 30 31 32 33 34 35 37 38 39 40 41 42 43 44 45	88
29	M 2008 04409	097996	29 30	94
29	M 2008 08229	098015	3 5 29 30 31 32 35	221
29	M 2008 06972	098065	29 30 31 32 35 36 39 42 43	179
29	M 2008 08344	098101	16 20 29 30 32	235
29	M 2008 02249	098108	29 30 39 43	47
29	M 2008 02250	098109	29 30 39 43	48
29	M 2008 02251	098110	29 30 31 33 34 39 43	48
29	M 2008 08995	098167	29 30 31 32 33 39 43	326
29	M 2008 01792	098191	29	44
29	M 2008 08577	098215	29	260
29	M 2008 08604	098218	20 29	263
29	M 2008 08974	098297	29	325
29	M 2008 08518	098310	29	252
29	M 2008 08527	098311	29 31 35	253
29	M 2008 08647	098314	29	271
29	M 2007 10835	098344	29	35
29	M 2008 07438	098356	29 35 39 40	194
29	M 2008 07439	098357	29 35 39 40	194
29	M 2008 07440	098358	29 35 39 40	195
29	M 2008 07443	098359	29 35	196
29	M 2008 07445	098360	29 35	196
29	M 2008 05402	098366	29 35 39 40	135
29	M 2008 05403	098367	29 35 39 40	135
29	M 2008 05404	098368	29 35 39 40	136
29	M 2006 11817	098369	29 30 35 39	19
29	M 2008 05388	098375	29 35	128

BULETINUL OFICIAL DE PROPRIETATE INDUSTRIALĂ - Secțiunea Mărci nr. 2/2009

clasa	Nr. depozit	Nr. marcă	Clase NISA	pag
	(540)	(210)	(511)	
29	M 2008 05389	098376	29 35	129
29	M 2008 05390	098377	29 35	129
29	M 2008 07130	098386	29	184
29	M 2008 04005	098395	29 30	80
29	M 2008 05397	098398	29 35 39 40	133
29	M 2008 05400	098399	29 35 39 40	134
29	M 2008 05401	098400	29 35 39 40	134
29	M 2008 07437	098404	29 35 39 40	193
29	M 2008 07919	098406	29 31 43	207
29	M 2007 01847	098423	29 30 31	23
29	M 2008 05393	098432	29 35 39 40	131
29	M 2008 05394	098434	29 35 39 40	131
29	M 2008 05395	098435	29 35 39 40	132
29	M 2008 05396	098436	29 35 39 40	133
29	M 2008 07781	098438	5 28 29 30 31 32 33 35 39 41 43 44	204
29	M 2007 10607	098520	16 28 29 30 31 32 41 43 44 45	34
29	M 2008 07838	098560	29 30	205
29	M 2008 07840	098561	29 30	205
29	M 2008 07253	098564	16 21 25 28 29 30 31 32 35 36 38 39 41 42 43 44 45	185
29	M 2008 07927	098565	29	208
29	M 2008 07929	098582	29	208
29	M 2008 07930	098586	29	209
29	M 2008 09030	098590	29 30	330
29	M 2008 06997	098591	29 30 35 39 43	180
29	M 2008 08226	098818	29 30 35 43	220
29	M 2008 08480	098841	29 32 43	249
29	M 2008 04892	098854	29 35	114
29	M 2008 04893	098855	29 35	115
29	M 2005 07168	098875	6 29	13
29	M 2008 02748	098880	29 30 31	51
29	M 2008 08404	098890	29 30	242
29	M 2008 08526	098892	29 31 35	253
29	M 2008 07354	098913	29 30 31 35 42	190
29	M 2008 06947	098919	29 35 39	179
30	M 2008 04051	097917	30	81

clasa	Nr. depozit	Nr. marcă	Clase NISA	pag
	(540)	(210)	(511)	
30	M 2008 08316	097928	30 43	231
30	M 2008 08531	097935	29 30 31 32 43	254
30	M 2008 08567	097938	9 11 29 30 35 43	259
30	M 2008 08731	097941	30	284
30	M 2008 08734	097942	30 35	285
30	M 2008 08652	097976	29 30	273
30	M 2008 04162	097992	16 29 30 35 41 42 43 45	85
30	M 2008 04164	097993	30 35 41 43	86
30	M 2008 04240	097994	1 2 3 4 5 6 7 8 9 10 11 12 13 14 15 17 18 19 20 21 22 23 24 25 26 27 28 29 30 31 32 33 34 35 37 38 39 40 41 42 43 44 45	88
30	M 2008 04409	097996	29 30	94
30	M 2008 08229	098015	3 5 29 30 31 32 35	221
30	M 2006 12875	098019	30	20
30	M 2008 08479	098050	30	248
30	M 2008 05930	098064	30	155
30	M 2008 06972	098065	29 30 31 32 35 36 39 42 43	179
30	M 2008 07328	098096	30	188
30	M 2008 07329	098097	30	189
30	M 2008 08344	098101	16 20 29 30 32	235
30	M 2008 02249	098108	29 30 39 43	47
30	M 2008 02250	098109	29 30 39 43	48
30	M 2008 02251	098110	29 30 31 33 34 39 43	48
30	M 2008 08782	098126	30 35	292
30	M 2008 08967	098143	30 35	319
30	M 2008 08995	098167	29 30 31 32 33 39 43	326
30	M 2008 08911	098183	30 39 43	309
30	M 2006 10117	098258	30 32 35	18
30	M 2006 09206	098282	30 32	17
30	M 2008 03214	098284	30	60
30	M 2008 08389	098308	5 30	241
30	M 2008 05186	098341	30	126
30	M 2006 11817	098369	29 30 35 39	19
30	M 2006 14475	098372	30	21

BULETINUL OFICIAL DE PROPRIETATE INDUSTRIALĂ - Secțiunea Mărci nr. 2/2009

clasa	Nr. depozit	Nr. marcă	Clase NISA	pag
	(540)	(210)	(511)	
30	M 2008 05391	098378	30 35	130
30	M 2003 07545	098384	30 31 32 33 35	13
30	M 2008 04005	098395	29 30	80
30	M 2006 09516	098416	30	17
30	M 2007 01847	098423	29 30 31	23
30	M 2007 04069	098424	30 35 39	25
30	M 2008 05392	098431	30 35	130
30	M 2008 07781	098438	5 28 29 30 31 32 33 35 39 41 43 44	204
30	M 2008 09509	098471	30 35 39 43	359
30	M 2008 09120	098491	30	339
30	M 2008 05405	098497	30 43	136
30	M 2008 05406	098498	30 43	137
30	M 2008 05407	098499	30 43	137
30	M 2008 09384	098504	30	351
30	M 2007 10607	098520	16 28 29 30 31 32 41 43 44 45	34
30	M 2008 07838	098560	29 30	205
30	M 2008 07840	098561	29 30	205
30	M 2008 04907	098562	30 35	115
30	M 2008 07253	098564	16 21 25 28 29 30 31 32 35 36 38 39 41 42 43 44 45	185
30	M 2008 09081	098574	30 35 39	333
30	M 2008 09030	098590	29 30	330
30	M 2008 06997	098591	29 30 35 39 43	180
30	M 2008 09795	098612	30	372
30	M 2008 09796	098613	30	372
30	M 2008 08226	098818	29 30 35 43	220
30	M 2008 00741	098847	30 32	40
30	M 2008 02748	098880	29 30 31	51
30	M 2008 08404	098890	29 30	242
30	M 2008 07354	098913	29 30 31 35 42	190
30	M 2008 07355	098914	14 20 30 32 35 36 37 38 39 41 42	190
30	M 2008 08455	098943	30	247
31	M 2008 08531	097935	29 30 31 32 43	254

clasa	Nr. depozit	Nr. marcă	Clase NISA	pag
	(540)	(210)	(511)	
31	M 2008 04240	097994	1 2 3 4 5 6 7 8 9 10 11 12 13 14 15 17 18 19 20 21 22 23 24 25 26 27 28 29 30 31 32 33 34 35 37 38 39 40 41 42 43 44 45	88
31	M 2008 08229	098015	3 5 29 30 31 32 35	221
31	M 2008 06972	098065	29 30 31 32 35 36 39 42 43	179
31	M 2008 08093	098066	31 35 44	213
31	M 2008 08122	098067	1 2 3 4 7 11 12 13 17 31 35 36 37 38 39 40 42 44 45	214
31	M 2008 02251	098110	29 30 31 33 34 39 43	48
31	M 2008 06796	098139	31 32	176
31	M 2008 08995	098167	29 30 31 32 33 39 43	326
31	M 2008 06453	098194	31	169
31	M 2008 08527	098311	29 31 35	253
31	M 2003 07545	098384	30 31 32 33 35	13
31	M 2008 07919	098406	29 31 43	207
31	M 2007 01847	098423	29 30 31	23
31	M 2008 07781	098438	5 28 29 30 31 32 33 35 39 41 43 44	204
31	M 2008 09594	098478	31 35 36	368
31	M 2007 10607	098520	16 28 29 30 31 32 41 43 44 45	34
31	M 2008 07253	098564	16 21 25 28 29 30 31 32 35 36 38 39 41 42 43 44 45	185
31	M 2008 02748	098880	29 30 31	51
31	M 2008 08526	098892	29 31 35	253
31	M 2008 07354	098913	29 30 31 35 42	190
32	M 2008 08715	097926	25 32	283
32	M 2008 08531	097935	29 30 31 32 43	254
32	M 2008 08634	097980	32 33 35	269
32	M 2008 04240	097994	1 2 3 4 5 6 7 8 9 10 11 12 13 14 15 17 18 19 20 21 22 23 24 25 26 27 28 29 30 31 32 33 34 35 37 38 39 40 41 42 43 44 45	88
32	M 2008 06283	098007	32	164
32	M 2008 08229	098015	3 5 29 30 31 32 35	221

BULETINUL OFICIAL DE PROPRIETATE INDUSTRIALĂ - Secțiunea Mărci nr. 2/2009

clasa	Nr. depozit	Nr. marcă	Clase NISA	pag
	(540)	(210)	(511)	
32	M 2008 06972	098065	29 30 31 32 35 36 39 42 43	179
32	M 2008 08344	098101	16 20 29 30 32	235
32	M 2008 08854	098103	32	303
32	M 2008 04985	098135	32	119
32	M 2008 06796	098139	31 32	176
32	M 2008 08922	098162	32	311
32	M 2008 08995	098167	29 30 31 32 33 39 43	326
32	M 2008 04671	098235	5 10 32 44	104
32	M 2008 05498	098237	5 10 32 44	140
32	M 2006 10117	098258	30 32 35	18
32	M 2006 09206	098282	30 32	17
32	M 2003 07545	098384	30 31 32 33 35	13
32	M 2008 07781	098438	5 28 29 30 31 32 33 35 39 41 43 44	204
32	M 2007 10607	098520	16 28 29 30 31 32 41 43 44 45	34
32	M 2007 03273	098552	32	24
32	M 2008 07253	098564	16 21 25 28 29 30 31 32 35 36 38 39 41 42 43 44 45	185
32	M 2008 08328	098580	32	233
32	M 2008 08041	098833	32	212
32	M 2008 08480	098841	29 32 43	249
32	M 2008 00741	098847	30 32	40
32	M 2008 00742	098848	32	41
32	M 2008 07355	098914	14 20 30 32 35 36 37 38 39 41 42	190
33	M 2008 08613	097925	33	265
33	M 2008 08634	097980	32 33 35	269
33	M 2008 04240	097994	1 2 3 4 5 6 7 8 9 10 11 12 13 14 15 17 18 19 20 21 22 23 24 25 26 27 28 29 30 31 32 33 34 35 37 38 39 40 41 42 43 44 45	88
33	M 2008 02251	098110	29 30 31 33 34 39 43	48
33	M 2008 03688	098144	33 35	72
33	M 2008 08995	098167	29 30 31 32 33 39 43	326
33	M 2008 03687	098199	33 35	72
33	M 2008 08999	098203	33	328

clasa	Nr. depozit	Nr. marcă	Clase NISA	pag
	(540)	(210)	(511)	
33	M 2008 08909	098256	33 35	309
33	M 2008 08630	098381	33	269
33	M 2003 07545	098384	30 31 32 33 35	13
33	M 2008 05876	098402	33	154
33	M 2008 08166	098407	33	216
33	M 2008 07781	098438	5 28 29 30 31 32 33 35 39 41 43 44	204
33	M 2008 05418	098519	33	138
33	M 2008 08247	098522	33	224
33	M 2008 09313	098568	33	347
33	M 2008 08767	098864	33	290
33	M 2008 08768	098865	33	290
33	M 2008 08050	098898	33 39	212
33	M 2008 08596	098906	33 35 39	262
33	M 2008 04677	098922	33	105
34	M 2008 04240	097994	1 2 3 4 5 6 7 8 9 10 11 12 13 14 15 17 18 19 20 21 22 23 24 25 26 27 28 29 30 31 32 33 34 35 37 38 39 40 41 42 43 44 45	88
34	M 2008 08672	098020	34	277
34	M 2008 08673	098021	34	278
34	M 2008 07619	098086	34	200
34	M 2008 07620	098087	34	201
34	M 2008 02251	098110	29 30 31 33 34 39 43	48
34	M 2008 08903	098223	34	308
34	M 2008 06908	098420	34	178
35	M 2008 08198	097905	35 43	218
35	M 2008 08210	097906	16 35 40 41 42	218
35	M 2008 08235	097909	35 43	222
35	M 2008 08245	097910	35 38 41 42	224
35	M 2008 08454	097912	16 35 41	246
35	M 2008 08461	097913	35	248
35	M 2008 03996	097916	9 16 35 37 38 41 42	80
35	M 2008 04143	097918	35 36 37 39	84
35	M 2008 04517	097919	3 5 35	96
35	M 2008 08607	097924	19 35	264

BULETINUL OFICIAL DE PROPRIETATE INDUSTRIALĂ - Secțiunea Mărci nr. 2/2009

clasa	Nr. depozit	Nr. marcă	Clase NISA	pag
	(540)	(210)	(511)	
35	M 2008 08372	097931	35	240
35	M 2008 08488	097933	9 16 35 39 40 41	249
35	M 2008 08522	097934	16 35	253
35	M 2008 08565	097936	35 36	258
35	M 2008 08566	097937	35 36	258
35	M 2008 08567	097938	9 11 29 30 35 43	259
35	M 2008 08621	097939	16 35 38 41 42	266
35	M 2008 08622	097940	16 35 38 41 42	266
35	M 2008 08734	097942	30 35	285
35	M 2008 04522	097945	35	97
35	M 2008 07054	097946	9 16 35 38 42	182
35	M 2008 08803	097949	16 35 38 41 42	295
35	M 2008 06152	097957	35	162
35	M 2008 06742	097960	16 35 38 41 42	175
35	M 2008 07042	097961	35 38 41 42	181
35	M 2008 07517	097962	16 35 38 41 42	199
35	M 2008 07518	097963	16 35 38 41 42	200
35	M 2008 08173	097964	16 35 36 38 42	217
35	M 2008 08236	097966	35 37	223
35	M 2008 08741	097969	35	286
35	M 2008 08658	097977	35 36	275
35	M 2008 08791	097978	9 35 42	293
35	M 2008 08634	097980	32 33 35	269
35	M 2008 08623	097984	16 35 38 41 42	267
35	M 2008 08624	097985	16 35 38 41 42	267
35	M 2008 08625	097986	16 35 38 41 42	268
35	M 2007 03014	097987	1 2 9 17 19 35 40	23
35	M 2008 03665	097989	35 44	71
35	M 2008 03957	097990	9 16 35 38 39 40 41 42 45	76
35	M 2008 03958	097991	9 16 35 38 39 40 41 42 45	78
35	M 2008 04162	097992	16 29 30 35 41 42 43 45	85
35	M 2008 04164	097993	30 35 41 43	86

clasa	Nr. depozit	Nr. marcă	Clase NISA	pag
	(540)	(210)	(511)	
35	M 2008 04240	097994	1 2 3 4 5 6 7 8 9 10 11 12 13 14 15 17 18 19 20 21 22 23 24 25 26 27 28 29 30 31 32 33 34 35 37 38 39 40 41 42 43 44 45	88
35	M 2008 04289	097995	35 39	91
35	M 2008 04570	097997	9 16 35 38 39 40 41 42	99
35	M 2008 05471	098002	35 42	140
35	M 2008 05474	098003	5 35	140
35	M 2008 08816	098010	18 25 35	298
35	M 2008 04291	098011	35 36 39 41 42	91
35	M 2008 04627	098012	3 35	102
35	M 2008 07878	098013	35 38 41 42	206
35	M 2008 08177	098014	16 35 36 38 42	217
35	M 2008 08229	098015	3 5 29 30 31 32 35	221
35	M 2008 08836	098016	2 35	301
35	M 2008 08749	098025	35 36 37 39 43	287
35	M 2008 08778	098028	35 43	291
35	M 2008 08779	098029	35 43	291
35	M 2008 06432	098042	16 35 38 41 42	168
35	M 2008 08502	098045	35 38 41 42	250
35	M 2008 08503	098046	35 38 41 42	250
35	M 2008 08504	098047	35 38 41 42	250
35	M 2008 08849	098049	35 37 42	303
35	M 2008 08653	098051	35	274
35	M 2008 08272	098052	35 41	226
35	M 2008 08585	098054	35 38 41	260
35	M 2008 08747	098056	16 35 38 41 42	287
35	M 2008 08813	098057	1 2 6 17 19 35 36 37 39 40 41 42 45	297
35	M 2008 08915	098059	35 41 43	310
35	M 2008 08923	098060	16 35 37 39 42	311
35	M 2008 08950	098061	35 43	316
35	M 2008 05551	098063	35 39	141
35	M 2008 06972	098065	29 30 31 32 35 36 39 42 43	179
35	M 2008 08093	098066	31 35 44	213

BULETINUL OFICIAL DE PROPRIETATE INDUSTRIALĂ - Secțiunea Mărci nr. 2/2009

clasa	Nr. depozit	Nr. marcă	Clase NISA	pag
	(540)	(210)	(511)	
35	M 2008 08122	098067	1 2 3 4 7 11 12 13 17 31 35 36 37 38 39 40 42 44 45	214
35	M 2008 08123	098068	35 42 45	215
35	M 2008 08124	098069	35 42 45	215
35	M 2008 08219	098070	35 38 41	219
35	M 2008 08413	098072	9 10 14 35 39	242
35	M 2008 08421	098073	35	242
35	M 2008 08220	098077	35 38 41	219
35	M 2008 05870	098081	5 16 18 20 21 22 35	153
35	M 2008 06805	098083	16 19 35 39	177
35	M 2008 08326	098088	35 44	232
35	M 2008 08327	098089	35	233
35	M 2008 08678	098091	35 45	278
35	M 2008 08955	098092	35 41 43 44	317
35	M 2008 08965	098093	19 35 36 37	318
35	M 2008 05910	098094	9 16 35 38 40 41	155
35	M 2008 08323	098099	9 35 42	231
35	M 2008 08324	098100	9 35 42	232
35	M 2008 08828	098102	20 25 35	300
35	M 2008 08884	098105	16 35 41	307
35	M 2008 08972	098106	16 35 39 42 43	324
35	M 2008 03058	098107	16 35 38 41	57
35	M 2008 03232	098116	9 16 35 38 39 40 41 42 45	61
35	M 2008 08357	098120	16 35 38 41 42	236
35	M 2008 08358	098121	16 35 38 41 42	237
35	M 2008 08359	098122	16 35 38 41 42	237
35	M 2008 08360	098123	16 35 38 41 42	237
35	M 2008 08732	098124	4 9 35 37 42	284
35	M 2008 08782	098126	30 35	292
35	M 2008 08811	098127	9 11 35 37 39 42	296
35	M 2008 01267	098128	1 2 16 35 39	42
35	M 2008 01815	098129	35 42 44	44
35	M 2008 03072	098130	35	57
35	M 2008 04881	098132	16 35 38 41 42	110
35	M 2008 04882	098133	16 35 38 41 42	111
35	M 2008 04981	098134	16 35 41	119

clasa	Nr. depozit	Nr. marcă	Clase NISA	pag
	(540)	(210)	(511)	
35	M 2008 05122	098136	35 39 43	124
35	M 2008 06077	098137	35 39	158
35	M 2008 06335	098138	35 41	165
35	M 2008 08831	098142	16 35 41	300
35	M 2008 08967	098143	30 35	319
35	M 2008 03688	098144	33 35	72
35	M 2008 04480	098145	16 35 41	95
35	M 2008 04481	098146	16 35 41	95
35	M 2008 08361	098150	16 35 38 41 42	238
35	M 2008 08362	098151	16 35 38 41 42	238
35	M 2008 08363	098152	16 35 38 41 42	238
35	M 2008 08364	098153	16 35 38 41 42	238
35	M 2008 08366	098154	16 35 38 41 42	239
35	M 2008 08712	098158	35 41	282
35	M 2008 08835	098159	6 17 19 35 37 42	301
35	M 2008 08969	098165	19 35 37 40	320
35	M 2008 08367	098168	16 35 38 41 42	239
35	M 2008 08368	098169	16 35 38 41 42	239
35	M 2008 04686	098177	25 35 36 41 42	106
35	M 2008 06382	098178	9 16 35 38 39 41 42 43 45	166
35	M 2008 08009	098180	35	209
35	M 2008 08010	098181	35	210
35	M 2008 08034	098182	35	211
35	M 2008 08837	098189	25 35 41	302
35	M 2008 05611	098193	3 25 35	142
35	M 2008 08924	098195	16 35 42	311
35	M 2008 08966	098196	35 36	319
35	M 2008 08996	098197	25 35 39	327
35	M 2007 10994	098198	16 35 38 41 42	36
35	M 2008 03687	098199	33 35	72
35	M 2008 08278	098205	9 35 37 38 42	227
35	M 2008 07746	098210	2 35	203
35	M 2008 08458	098212	9 35	248
35	M 2008 08917	098224	16 35 38 41 42	310
35	M 2008 08952	098227	11 35	317
35	M 2008 08997	098228	25 35 39	327

BULETINUL OFICIAL DE PROPRIETATE INDUSTRIALĂ - Secțiunea Mărci nr. 2/2009

clasa	Nr. depozit	Nr. marcă	Clase NISA	pag
	(540)	(210)	(511)	
35	M 2007 07599	098231	16 35 38 41	28
35	M 2007 07600	098232	16 35 38 41	28
35	M 2007 11811	098233	27 35 37	38
35	M 2008 04084	098234	20 35	82
35	M 2008 07785	098239	16 35 39 43	205
35	M 2008 08948	098241	16 35 41 42 45	315
35	M 2008 08388	098242	16 35 40 41	241
35	M 2008 02235	098245	1 17 19 35	46
35	M 2008 02236	098246	1 17 19 35	46
35	M 2008 04721	098247	11 17 19 35 37 39 41	107
35	M 2008 05165	098249	16 35 41 42 43	124
35	M 2008 05172	098250	20 35	124
35	M 2008 05175	098251	5 10 35 36 37 39 42 44	125
35	M 2008 06133	098252	35 36 37 38 39 43 44	160
35	M 2008 06134	098253	35 36 37 38 39 43 44	160
35	M 2008 06135	098254	35 36 37 38 39 43 44	161
35	M 2008 08909	098256	33 35	309
35	M 2005 08335	098257	3 14 16 18 25 26 35 39 41 42 43	14
35	M 2006 10117	098258	30 32 35	18
35	M 2007 07598	098259	16 35 38 41	27
35	M 2007 11487	098260	16 35 38 41	37
35	M 2008 01389	098261	35 38 41	43
35	M 2008 02747	098263	35 40	51
35	M 2008 03351	098264	35 38 40	64
35	M 2008 04147	098268	19 35 36 42 44	85
35	M 2008 04192	098269	35 38	86
35	M 2008 04194	098270	35 38	87
35	M 2008 05676	098276	16 28 35 41 42 45	146
35	M 2008 06205	098277	9 10 14 35 37 38 39 41 42	163
35	M 2008 07180	098280	9 16 35 38 41 42	184
35	M 2008 03119	098283	35	58
35	M 2008 03550	098285	35 38 41	69
35	M 2008 04620	098286	3 35	101
35	M 2008 04621	098287	3 35	101

clasa	Nr. depozit	Nr. marcă	Clase NISA	pag
	(540)	(210)	(511)	
35	M 2008 03390	098291	5 35	67
35	M 2008 08588	098293	35 37 42	261
35	M 2008 04339	098299	35 38 39 43	93
35	M 2008 08936	098300	3 16 35	314
35	M 2008 00547	098302	9 28 35 38 41	40
35	M 2008 07631	098305	35	201
35	M 2008 08432	098309	35 39	243
35	M 2008 08527	098311	29 31 35	253
35	M 2008 08660	098315	16 35	275
35	M 2008 08661	098316	9 35 37 38 39 41	276
35	M 2008 02970	098322	9 35 38 41 42 45	52
35	M 2008 05855	098323	35 42	150
35	M 2008 06136	098324	35 36 37 38 39 43 44	161
35	M 2008 09152	098329	16 35 38 41 42	343
35	M 2008 09234	098330	35	345
35	M 2006 11876	098332	35	19
35	M 2007 09406	098333	9 16 35 38 40 41	32
35	M 2008 04912	098334	35	116
35	M 2008 05932	098335	35 39	156
35	M 2008 04329	098338	2 35 41	92
35	M 2008 04883	098339	16 35 38 41 42	112
35	M 2008 04884	098340	16 35 38 41 42	113
35	M 2007 08756	098343	9 18 20 28 35 39	31
35	M 2007 11617	098345	9 16 35 41	38
35	M 2007 02267	098353	25 35	23
35	M 2008 05120	098355	18 25 35	123
35	M 2008 07438	098356	29 35 39 40	194
35	M 2008 07439	098357	29 35 39 40	194
35	M 2008 07440	098358	29 35 39 40	195
35	M 2008 07443	098359	29 35	196
35	M 2008 07445	098360	29 35	196
35	M 2008 08971	098363	9 14 16 18 20 25 28 35 38 39 40 41 42 45	321
35	M 2008 05402	098366	29 35 39 40	135
35	M 2008 05403	098367	29 35 39 40	135
35	M 2008 05404	098368	29 35 39 40	136

BULETINUL OFICIAL DE PROPRIETATE INDUSTRIALĂ - Secțiunea Mărci nr. 2/2009

clasa	Nr. depozit	Nr. marcă	Clase NISA	pag
	(540)	(210)	(511)	
35	M 2006 11817	098369	29 30 35 39	19
35	M 2008 05388	098375	29 35	128
35	M 2008 05389	098376	29 35	129
35	M 2008 05390	098377	29 35	129
35	M 2008 05391	098378	30 35	130
35	M 2008 05799	098379	35	148
35	M 2008 07731	098380	28 35	202
35	M 2008 09105	098382	17 19 35 37 39 42	338
35	M 2008 09186	098383	16 35	344
35	M 2003 07545	098384	30 31 32 33 35	13
35	M 2008 06648	098385	3 5 10 28 35	173
35	M 2008 09037	098389	6 35	331
35	M 2008 09094	098392	5 35	336
35	M 2007 11401	098393	35	37
35	M 2008 05397	098398	29 35 39 40	133
35	M 2008 05400	098399	29 35 39 40	134
35	M 2008 05401	098400	29 35 39 40	134
35	M 2008 07437	098404	29 35 39 40	193
35	M 2008 07458	098405	35 38 41	197
35	M 2008 05412	098412	35 40	138
35	M 2008 06640	098413	35 44	171
35	M 2008 07773	098415	16 35 41	203
35	M 2008 02160	098417	35 37 39	45
35	M 2007 04069	098424	30 35 39	25
35	M 2007 08800	098427	35	32
35	M 2007 10711	098428	6 17 19 20 35	35
35	M 2008 03174	098430	1 11 19 35	59
35	M 2008 05392	098431	30 35	130
35	M 2008 05393	098432	29 35 39 40	131
35	M 2008 05394	098434	29 35 39 40	131
35	M 2008 05395	098435	29 35 39 40	132
35	M 2008 05396	098436	29 35 39 40	133
35	M 2008 05554	098437	6 19 35 37 39	142
35	M 2008 07781	098438	5 28 29 30 31 32 33 35 39 41 43 44	204
35	M 2008 09236	098440	19 35 39 40	345
35	M 2008 09336	098443	35	349

clasa	Nr. depozit	Nr. marcă	Clase NISA	pag
	(540)	(210)	(511)	
35	M 2008 09373	098444	16 35 40	349
35	M 2008 09374	098445	16 35 40	350
35	M 2008 09390	098448	16 35 41	351
35	M 2007 03594	098452	9 35 38 42	25
35	M 2008 00439	098453	16 35	39
35	M 2008 09445	098456	14 18 25 35	353
35	M 2008 09458	098458	35	354
35	M 2008 09459	098459	7 8 11 35	354
35	M 2008 09477	098463	16 28 35	357
35	M 2008 09509	098471	30 35 39 43	359
35	M 2008 09526	098473	35 41 45	365
35	M 2008 09527	098474	35 41 45	366
35	M 2008 09541	098475	5 35	366
35	M 2008 09542	098476	5 35	366
35	M 2008 09543	098477	5 35	367
35	M 2008 09594	098478	31 35 36	368
35	M 2008 03355	098481	35	65
35	M 2008 05944	098484	16 35 38	157
35	M 2008 07353	098485	35 36 41	189
35	M 2008 09104	098489	35 37	338
35	M 2008 06647	098517	35 36	172
35	M 2006 13638	098518	9 35	21
35	M 2008 09589	098525	35 41	368
35	M 2008 09656	098527	35	371
35	M 2008 09088	098531	25 35 41 42	334
35	M 2008 09933	098540	15 35 41 45	376
35	M 2008 09416	098543	14 35	352
35	M 2008 03235	098545	35 36 37	62
35	M 2008 05819	098547	9 16 28 35 37 38 39 41 42 45	149
35	M 2008 05820	098548	9 16 28 35 37 38 39 41 42 45	149
35	M 2008 09099	098549	3 16 28 35 37 38 39 41 42 43 44 45	337
35	M 2008 09100	098550	3 16 28 35 37 38 39 41 42 43 44 45	337
35	M 2008 06915	098557	5 35	178
35	M 2006 07531	098559	9 35 38 41 42	16
35	M 2008 04907	098562	30 35	115

BULETINUL OFICIAL DE PROPRIETATE INDUSTRIALĂ - Secțiunea Mărci nr. 2/2009

clasa	Nr. depozit	Nr. marcă	Clase NISA	pag
	(540)	(210)	(511)	
35	M 2008 07253	098564	16 21 25 28 29 30 31 32 35 36 38 39 41 42 43 44 45	185
35	M 2008 04293	098569	35 39	92
35	M 2008 09081	098574	30 35 39	333
35	M 2008 09148	098575	21 35 40	341
35	M 2008 09149	098576	21 35 40	342
35	M 2008 06997	098591	29 30 35 39 43	180
35	M 2008 09016	098593	7 9 35 37 42	329
35	M 2008 09141	098596	16 35	341
35	M 2008 05096	098599	35 38 41	123
35	M 2008 07507	098600	35 42	197
35	M 2008 07509	098601	35 42	198
35	M 2008 07510	098602	35 42	198
35	M 2008 07511	098603	35 42	199
35	M 2008 09054	098604	25 35 41	332
35	M 2008 09067	098605	35 37	333
35	M 2008 09238	098615	19 35 39 40	345
35	M 2008 09473	098618	35	356
35	M 2008 09555	098620	35 41	367
35	M 2008 09625	098622	16 35 41	370
35	M 2008 09668	098623	35 42	371
35	M 2008 08729	098811	35 37 39	283
35	M 2008 08730	098812	35 37 39	283
35	M 2008 08746	098813	16 35 38 41 42	286
35	M 2008 08748	098814	16 35 38 41 42	287
35	M 2008 08931	098815	16 28 35 37 38 39 41 42	313
35	M 2008 08932	098816	16 28 35 37 38 39 41 42	313
35	M 2008 07388	098817	12 35 37 39 40 42	191
35	M 2008 08226	098818	29 30 35 43	220
35	M 2008 08876	098819	35 36 39 41 42	306
35	M 2007 09420	098822	35 36	33
35	M 2007 09421	098823	35 36	33
35	M 2008 03698	098825	35 42	73
35	M 2008 04067	098829	5 35	81
35	M 2008 05612	098830	3 25 35	143
35	M 2008 04979	098831	16 35 41 42	118

clasa	Nr. depozit	Nr. marcă	Clase NISA	pag
	(540)	(210)	(511)	
35	M 2008 08926	098834	16 35 42	312
35	M 2008 08927	098835	16 35 39 42	312
35	M 2008 05933	098837	35	156
35	M 2008 08273	098838	16 35 40 41	227
35	M 2008 08877	098842	35 36 39 41 42	306
35	M 2008 08784	098845	20 35 37 39 42	292
35	M 2008 08785	098846	20 35 37 39 42	293
35	M 2008 08279	098850	16 35 41 42	228
35	M 2008 08617	098851	35 36	265
35	M 2008 08968	098852	35	320
35	M 2008 04892	098854	29 35	114
35	M 2008 04893	098855	29 35	115
35	M 2008 05665	098859	28 35 37 39 42	145
35	M 2008 05666	098860	28 35 37 39 42	145
35	M 2008 08670	098862	16 35	277
35	M 2008 02473	098871	35 42 45	49
35	M 2008 06082	098873	35	158
35	M 2005 10211	098876	1 2 35	15
35	M 2008 02489	098877	6 11 21 35	50
35	M 2008 02853	098881	35	52
35	M 2008 08762	098883	9 11 35 37 42	289
35	M 2008 04830	098886	6 19 35 36 37 41 42	108
35	M 2008 08293	098888	35 39 43	229
35	M 2008 08382	098889	35 41	241
35	M 2008 08424	098891	35	243
35	M 2008 08526	098892	29 31 35	253
35	M 2008 08640	098895	9 35 42	270
35	M 2008 08691	098896	35	280
35	M 2008 08587	098897	35 41 43 45	261
35	M 2008 08596	098906	33 35 39	262
35	M 2008 06430	098908	35	168
35	M 2008 08981	098912	3 35	326
35	M 2008 07354	098913	29 30 31 35 42	190
35	M 2008 07355	098914	14 20 30 32 35 36 37 38 39 41 42	190
35	M 2008 07736	098915	35	202
35	M 2008 07824	098916	35 41	205

BULETINUL OFICIAL DE PROPRIETATE INDUSTRIALĂ - Secțiunea Mărci nr. 2/2009

clasa	Nr. depozit	Nr. marcă	Clase NISA	pag
	(540)	(210)	(511)	
35	M 2008 04137	098917	9 16 28 35 37 38 39 41 42	84
35	M 2008 04523	098918	35 41	97
35	M 2008 06947	098919	29 35 39	179
35	M 2008 04505	098920	28 35 37 38 41 42	96
35	M 2007 11865	098927	35 38 39	39
35	M 2008 08352	098928	35 37	236
35	M 2008 08433	098929	16 35 38 41	243
35	M 2008 08434	098930	16 35 38 41	244
35	M 2008 04094	098936	14 35	83
35	M 2008 05755	098938	16 35 40 41	146
35	M 2008 05847	098939	9 16 35 40 41	150
35	M 2008 08435	098941	16 35 38 41	245
36	M 2008 04143	097918	35 36 37 39	84
36	M 2008 05669	097920	36	145
36	M 2008 08565	097936	35 36	258
36	M 2008 08566	097937	35 36	258
36	M 2008 05670	097954	36	145
36	M 2008 05671	097955	36	146
36	M 2008 06100	097956	36 37 41 43	159
36	M 2008 06301	097958	36	164
36	M 2008 08173	097964	16 35 36 38 42	217
36	M 2008 08658	097977	35 36	275
36	M 2008 06095	098005	36	159
36	M 2008 04291	098011	35 36 39 41 42	91
36	M 2008 08177	098014	16 35 36 38 42	217
36	M 2008 08749	098025	35 36 37 39 43	287
36	M 2008 08813	098057	1 2 6 17 19 35 36 37 39 40 41 42 45	297
36	M 2008 06972	098065	29 30 31 32 35 36 39 42 43	179
36	M 2008 08122	098067	1 2 3 4 7 11 12 13 17 31 35 36 37 38 39 40 42 44 45	214
36	M 2008 08965	098093	19 35 36 37	318
36	M 2008 07382	098149	36	191
36	M 2008 08608	098156	36	264
36	M 2008 04686	098177	25 35 36 41 42	106
36	M 2008 08966	098196	35 36	319

clasa	Nr. depozit	Nr. marcă	Clase NISA	pag
	(540)	(210)	(511)	
36	M 2006 10446	098209	36	18
36	M 2008 05175	098251	5 10 35 36 37 39 42 44	125
36	M 2008 06133	098252	35 36 37 38 39 43 44	160
36	M 2008 06134	098253	35 36 37 38 39 43 44	160
36	M 2008 06135	098254	35 36 37 38 39 43 44	161
36	M 2008 02272	098262	36	49
36	M 2008 04147	098268	19 35 36 42 44	85
36	M 2008 04706	098273	36	106
36	M 2008 06388	098278	36	167
36	M 2008 03660	098303	36	70
36	M 2008 03661	098304	36	71
36	M 2008 08973	098319	36 37 43	325
36	M 2007 08571	098321	36	31
36	M 2008 06136	098324	35 36 37 38 39 43 44	161
36	M 2007 07129	098354	9 16 36 41	26
36	M 2008 09087	098391	9 36	334
36	M 2008 04233	098396	36 37 39 44	87
36	M 2008 09454	098457	36	353
36	M 2008 09594	098478	31 35 36	368
36	M 2008 00388	098480	36	39
36	M 2008 03430	098482	36	68
36	M 2008 07353	098485	35 36 41	189
36	M 2008 06647	098517	35 36	172
36	M 2008 09408	098542	36	352
36	M 2008 03235	098545	35 36 37	62
36	M 2008 04998	098554	36	119
36	M 2008 07253	098564	16 21 25 28 29 30 31 32 35 36 38 39 41 42 43 44 45	185
36	M 2008 09471	098617	36 37	356
36	M 2008 08876	098819	35 36 39 41 42	306
36	M 2007 09420	098822	35 36	33
36	M 2007 09421	098823	35 36	33
36	M 2008 00784	098824	36	41
36	M 2008 03897	098827	36	76
36	M 2008 08877	098842	35 36 39 41 42	306

BULETINUL OFICIAL DE PROPRIETATE INDUSTRIALĂ - Secțiunea Mărci nr. 2/2009

clasa	Nr. depozit	Nr. marcă	Clase NISA	pag
	(540)	(210)	(511)	
36	M 2008 08617	098851	35 36	265
36	M 2008 08750	098863	36 37 43	288
36	M 2008 04830	098886	6 19 35 36 37 41 42	108
36	M 2008 08830	098910	36 45	300
36	M 2008 07355	098914	14 20 30 32 35 36 37 38 39 41 42	190
36	M 2008 04587	098921	36	100
37	M 2008 08738	097898	6 19 37	285
37	M 2008 08263	097911	37	226
37	M 2008 03996	097916	9 16 35 37 38 41 42	80
37	M 2008 04143	097918	35 36 37 39	84
37	M 2008 05180	097952	37 38 39 45	126
37	M 2008 06100	097956	36 37 41 43	159
37	M 2008 08236	097966	35 37	223
37	M 2008 08243	097968	19 20 37	223
37	M 2008 08795	097981	37 39 42	295
37	M 2008 04240	097994	1 2 3 4 5 6 7 8 9 10 11 12 13 14 15 17 18 19 20 21 22 23 24 25 26 27 28 29 30 31 32 33 34 35 37 38 39 40 41 42 43 44 45	88
37	M 2008 06811	098008	2 7 9 16 20 37 40 42 45	177
37	M 2008 08794	098018	37 42	294
37	M 2008 08749	098025	35 36 37 39 43	287
37	M 2008 08849	098049	35 37 42	303
37	M 2008 08584	098053	37 41 42 45	260
37	M 2008 08813	098057	1 2 6 17 19 35 36 37 39 40 41 42 45	297
37	M 2008 08923	098060	16 35 37 39 42	311
37	M 2008 08122	098067	1 2 3 4 7 11 12 13 17 31 35 36 37 38 39 40 42 44 45	214
37	M 2008 07408	098085	37	192
37	M 2008 08656	098090	37	274
37	M 2008 08965	098093	19 35 36 37	318
37	M 2008 07496	098098	6 24 37	197
37	M 2008 08732	098124	4 9 35 37 42	284
37	M 2008 08811	098127	9 11 35 37 39 42	296
37	M 2008 08835	098159	6 17 19 35 37 42	301

clasa	Nr. depozit	Nr. marcă	Clase NISA	pag
	(540)	(210)	(511)	
37	M 2008 08969	098165	19 35 37 40	320
37	M 2008 01857	098192	7 9 37	45
37	M 2008 08278	098205	9 35 37 38 42	227
37	M 2007 11811	098233	27 35 37	38
37	M 2008 04721	098247	11 17 19 35 37 39 41	107
37	M 2008 05175	098251	5 10 35 36 37 39 42 44	125
37	M 2008 06133	098252	35 36 37 38 39 43 44	160
37	M 2008 06134	098253	35 36 37 38 39 43 44	160
37	M 2008 06135	098254	35 36 37 38 39 43 44	161
37	M 2008 08551	098255	9 37 41	256
37	M 2008 06205	098277	9 10 14 35 37 38 39 41 42	163
37	M 2008 08552	098292	9 37 41	257
37	M 2008 08588	098293	35 37 42	261
37	M 2008 08597	098295	37	262
37	M 2008 08037	098306	6 37 39	211
37	M 2008 08661	098316	9 35 37 38 39 41	276
37	M 2008 08973	098319	36 37 43	325
37	M 2008 06136	098324	35 36 37 38 39 43 44	161
37	M 2008 08817	098352	37 38 39 41 45	298
37	M 2008 04410	098374	37 38 42	94
37	M 2008 09105	098382	17 19 35 37 39 42	338
37	M 2008 09273	098387	37	346
37	M 2008 01781	098394	37 39	44
37	M 2008 04233	098396	36 37 39 44	87
37	M 2008 03244	098408	20 37	63
37	M 2008 03245	098409	20 37	64
37	M 2008 04606	098411	37	101
37	M 2008 02160	098417	35 37 39	45
37	M 2007 08550	098425	16 28 37 39 41	30
37	M 2007 08551	098426	16 28 37 39 41	30
37	M 2008 05554	098437	6 19 35 37 39	142
37	M 2008 03083	098454	37	57
37	M 2008 09475	098462	37 45	357
37	M 2008 09104	098489	35 37	338

BULETINUL OFICIAL DE PROPRIETATE INDUSTRIALĂ - Secțiunea Mărci nr. 2/2009

clasa	Nr. depozit	Nr. marcă	Clase NISA	pag
	(540)	(210)	(511)	
37	M 2008 02244	098494	37 38 39	47
37	M 2008 09684	098528	37	371
37	M 2008 03235	098545	35 36 37	62
37	M 2008 03238	098546	37	63
37	M 2008 05819	098547	9 16 28 35 37 38 39 41 42 45	149
37	M 2008 05820	098548	9 16 28 35 37 38 39 41 42 45	149
37	M 2008 09099	098549	3 16 28 35 37 38 39 41 42 43 44 45	337
37	M 2008 09100	098550	3 16 28 35 37 38 39 41 42 43 44 45	337
37	M 2008 09031	098567	37 40	331
37	M 2008 04373	098577	9 16 28 37 38 39	93
37	M 2008 05627	098583	37 42	144
37	M 2008 05624	098584	37 42	144
37	M 2008 05623	098587	16 37 39 42 43 44 45	143
37	M 2008 09016	098593	7 9 35 37 42	329
37	M 2008 09067	098605	35 37	333
37	M 2008 09195	098607	37	344
37	M 2008 09351	098616	37	349
37	M 2008 09471	098617	36 37	356
37	M 2008 09539	098619	19 37 40	366
37	M 2008 08729	098811	35 37 39	283
37	M 2008 08730	098812	35 37 39	283
37	M 2008 08931	098815	16 28 35 37 38 39 41 42	313
37	M 2008 08932	098816	16 28 35 37 38 39 41 42	313
37	M 2008 07388	098817	12 35 37 39 40 42	191
37	M 2008 08784	098845	20 35 37 39 42	292
37	M 2008 08785	098846	20 35 37 39 42	293
37	M 2008 05665	098859	28 35 37 39 42	145
37	M 2008 05666	098860	28 35 37 39 42	145
37	M 2008 08750	098863	36 37 43	288
37	M 2008 08762	098883	9 11 35 37 42	289
37	M 2008 04830	098886	6 19 35 36 37 41 42	108
37	M 2008 08818	098909	37	299
37	M 2008 07355	098914	14 20 30 32 35 36 37 38 39 41 42	190

clasa	Nr. depozit	Nr. marcă	Clase NISA	pag
	(540)	(210)	(511)	
37	M 2008 04137	098917	9 16 28 35 37 38 39 41 42	84
37	M 2008 04505	098920	28 35 37 38 41 42	96
37	M 2008 08352	098928	35 37	236
38	M 2008 08212	097907	38 39	218
38	M 2008 08245	097910	35 38 41 42	224
38	M 2008 03996	097916	9 16 35 37 38 41 42	80
38	M 2008 08621	097939	16 35 38 41 42	266
38	M 2008 08622	097940	16 35 38 41 42	266
38	M 2008 07054	097946	9 16 35 38 42	182
38	M 2008 08803	097949	16 35 38 41 42	295
38	M 2008 05180	097952	37 38 39 45	126
38	M 2008 06742	097960	16 35 38 41 42	175
38	M 2008 07042	097961	35 38 41 42	181
38	M 2008 07517	097962	16 35 38 41 42	199
38	M 2008 07518	097963	16 35 38 41 42	200
38	M 2008 08173	097964	16 35 36 38 42	217
38	M 2008 08623	097984	16 35 38 41 42	267
38	M 2008 08624	097985	16 35 38 41 42	267
38	M 2008 08625	097986	16 35 38 41 42	268
38	M 2008 03957	097990	9 16 35 38 39 40 41 42 45	76
38	M 2008 03958	097991	9 16 35 38 39 40 41 42 45	78
38	M 2008 04240	097994	1 2 3 4 5 6 7 8 9 10 11 12 13 14 15 17 18 19 20 21 22 23 24 25 26 27 28 29 30 31 32 33 34 35 37 38 39 40 41 42 43 44 45	88
38	M 2008 04570	097997	9 16 35 38 39 40 41 42	99
38	M 2008 07878	098013	35 38 41 42	206
38	M 2008 08177	098014	16 35 36 38 42	217
38	M 2008 06432	098042	16 35 38 41 42	168
38	M 2008 08502	098045	35 38 41 42	250
38	M 2008 08503	098046	35 38 41 42	250
38	M 2008 08504	098047	35 38 41 42	250
38	M 2008 08585	098054	35 38 41	260
38	M 2008 08747	098056	16 35 38 41 42	287

BULETINUL OFICIAL DE PROPRIETATE INDUSTRIALĂ - Secțiunea Mărci nr. 2/2009

clasa	Nr. depozit	Nr. marcă	Clase NISA	pag
	(540)	(210)	(511)	
38	M 2008 08122	098067	1 2 3 4 7 11 12 13 17 31 35 36 37 38 39 40 42 44 45	214
38	M 2008 08219	098070	35 38 41	219
38	M 2008 08220	098077	35 38 41	219
38	M 2008 03369	098078	9 16 38 41	66
38	M 2008 05910	098094	9 16 35 38 40 41	155
38	M 2008 03058	098107	16 35 38 41	57
38	M 2008 03232	098116	9 16 35 38 39 40 41 42 45	61
38	M 2008 08357	098120	16 35 38 41 42	236
38	M 2008 08358	098121	16 35 38 41 42	237
38	M 2008 08359	098122	16 35 38 41 42	237
38	M 2008 08360	098123	16 35 38 41 42	237
38	M 2008 04881	098132	16 35 38 41 42	110
38	M 2008 04882	098133	16 35 38 41 42	111
38	M 2008 08361	098150	16 35 38 41 42	238
38	M 2008 08362	098151	16 35 38 41 42	238
38	M 2008 08363	098152	16 35 38 41 42	238
38	M 2008 08364	098153	16 35 38 41 42	238
38	M 2008 08366	098154	16 35 38 41 42	239
38	M 2008 08367	098168	16 35 38 41 42	239
38	M 2008 08368	098169	16 35 38 41 42	239
38	M 2008 06382	098178	9 16 35 38 39 41 42 43 45	166
38	M 2007 10994	098198	16 35 38 41 42	36
38	M 2008 08278	098205	9 35 37 38 42	227
38	M 2008 08917	098224	16 35 38 41 42	310
38	M 2008 08943	098225	38	315
38	M 2007 07599	098231	16 35 38 41	28
38	M 2007 07600	098232	16 35 38 41	28
38	M 2008 06133	098252	35 36 37 38 39 43 44	160
38	M 2008 06134	098253	35 36 37 38 39 43 44	160
38	M 2008 06135	098254	35 36 37 38 39 43 44	161
38	M 2007 07598	098259	16 35 38 41	27
38	M 2007 11487	098260	16 35 38 41	37
38	M 2008 01389	098261	35 38 41	43
38	M 2008 03351	098264	35 38 40	64

clasa	Nr. depozit	Nr. marcă	Clase NISA	pag
	(540)	(210)	(511)	
38	M 2008 03383	098266	38	67
38	M 2008 04192	098269	35 38	86
38	M 2008 04194	098270	35 38	87
38	M 2008 06205	098277	9 10 14 35 37 38 39 41 42	163
38	M 2008 07180	098280	9 16 35 38 41 42	184
38	M 2008 03550	098285	35 38 41	69
38	M 2008 08792	098296	38 41	294
38	M 2007 08087	098298	38 39 41 45	30
38	M 2008 04339	098299	35 38 39 43	93
38	M 2008 00547	098302	9 28 35 38 41	40
38	M 2008 08661	098316	9 35 37 38 39 41	276
38	M 2008 02970	098322	9 35 38 41 42 45	52
38	M 2008 06136	098324	35 36 37 38 39 43 44	161
38	M 2008 09152	098329	16 35 38 41 42	343
38	M 2007 09406	098333	9 16 35 38 40 41	32
38	M 2008 04883	098339	16 35 38 41 42	112
38	M 2008 04884	098340	16 35 38 41 42	113
38	M 2008 01370	098346	16 38 41	42
38	M 2008 08817	098352	37 38 39 41 45	298
38	M 2008 08971	098363	9 14 16 18 20 25 28 35 38 39 40 41 42 45	321
38	M 2008 04410	098374	37 38 42	94
38	M 2008 07458	098405	35 38 41	197
38	M 2007 03594	098452	9 35 38 42	25
38	M 2008 05944	098484	16 35 38	157
38	M 2008 02244	098494	37 38 39	47
38	M 2008 09821	098530	16 38 41	373
38	M 2008 05819	098547	9 16 28 35 37 38 39 41 42 45	149
38	M 2008 05820	098548	9 16 28 35 37 38 39 41 42 45	149
38	M 2008 09099	098549	3 16 28 35 37 38 39 41 42 43 44 45	337
38	M 2008 09100	098550	3 16 28 35 37 38 39 41 42 43 44 45	337
38	M 2006 07531	098559	9 35 38 41 42	16
38	M 2008 07253	098564	16 21 25 28 29 30 31 32 35 36 38 39 41 42 43 44 45	185

BULETINUL OFICIAL DE PROPRIETATE INDUSTRIALĂ - Secțiunea Mărci nr. 2/2009

clasa	Nr. depozit	Nr. marcă	Clase NISA	pag
	(540)	(210)	(511)	
38	M 2008 04373	098577	9 16 28 37 38 39	93
38	M 2008 05096	098599	35 38 41	123
38	M 2008 08746	098813	16 35 38 41 42	286
38	M 2008 08748	098814	16 35 38 41 42	287
38	M 2008 08931	098815	16 28 35 37 38 39 41 42	313
38	M 2008 08932	098816	16 28 35 37 38 39 41 42	313
38	M 2008 04862	098836	25 28 38 42	110
38	M 2008 08329	098839	38 39 45	234
38	M 2008 08713	098882	38 39	282
38	M 2008 08553	098904	38 41 42	257
38	M 2008 07355	098914	14 20 30 32 35 36 37 38 39 41 42	190
38	M 2008 04137	098917	9 16 28 35 37 38 39 41 42	84
38	M 2008 04505	098920	28 35 37 38 41 42	96
38	M 2008 06530	098923	38 39	170
38	M 2008 06533	098925	9 38	171
38	M 2008 06789	098926	38 42	176
38	M 2007 11865	098927	35 38 39	39
38	M 2008 08433	098929	16 35 38 41	243
38	M 2008 08434	098930	16 35 38 41	244
38	M 2008 08255	098940	38 39 45	225
38	M 2008 08435	098941	16 35 38 41	245
39	M 2008 08212	097907	38 39	218
39	M 2008 04143	097918	35 36 37 39	84
39	M 2008 08488	097933	9 16 35 39 40 41	249
39	M 2008 05180	097952	37 38 39 45	126
39	M 2008 08214	097965	39	219
39	M 2008 08795	097981	37 39 42	295
39	M 2008 08188	097982	39	217
39	M 2008 03957	097990	9 16 35 38 39 40 41 42 45	76
39	M 2008 03958	097991	9 16 35 38 39 40 41 42 45	78
39	M 2008 04240	097994	1 2 3 4 5 6 7 8 9 10 11 12 13 14 15 17 18 19 20 21 22 23 24 25 26 27 28 29 30 31 32 33 34 35 37 38 39 40 41 42 43 44 45	88

clasa	Nr. depozit	Nr. marcă	Clase NISA	pag
	(540)	(210)	(511)	
39	M 2008 04289	097995	35 39	91
39	M 2008 04570	097997	9 16 35 38 39 40 41 42	99
39	M 2008 04291	098011	35 36 39 41 42	91
39	M 2008 08749	098025	35 36 37 39 43	287
39	M 2008 08813	098057	1 2 6 17 19 35 36 37 39 40 41 42 45	297
39	M 2008 08923	098060	16 35 37 39 42	311
39	M 2008 05551	098063	35 39	141
39	M 2008 06972	098065	29 30 31 32 35 36 39 42 43	179
39	M 2008 08122	098067	1 2 3 4 7 11 12 13 17 31 35 36 37 38 39 40 42 44 45	214
39	M 2008 08413	098072	9 10 14 35 39	242
39	M 2008 08687	098074	39 41 42 45	279
39	M 2008 06442	098082	39	168
39	M 2008 06805	098083	16 19 35 39	177
39	M 2008 08972	098106	16 35 39 42 43	324
39	M 2008 02249	098108	29 30 39 43	47
39	M 2008 02250	098109	29 30 39 43	48
39	M 2008 02251	098110	29 30 31 33 34 39 43	48
39	M 2008 03232	098116	9 16 35 38 39 40 41 42 45	61
39	M 2008 06692	098117	39	174
39	M 2008 08763	098125	16 39	289
39	M 2008 08811	098127	9 11 35 37 39 42	296
39	M 2008 01267	098128	1 2 16 35 39	42
39	M 2008 05122	098136	35 39 43	124
39	M 2008 06077	098137	35 39	158
39	M 2008 08995	098167	29 30 31 32 33 39 43	326
39	M 2007 01648	098170	39 45	22
39	M 2008 06382	098178	9 16 35 38 39 41 42 43 45	166
39	M 2008 08911	098183	30 39 43	309
39	M 2008 08996	098197	25 35 39	327
39	M 2008 04718	098200	39 45	107
39	M 2008 08997	098228	25 35 39	327
39	M 2008 07785	098239	16 35 39 43	205

BULETINUL OFICIAL DE PROPRIETATE INDUSTRIALĂ - Secțiunea Mărci nr. 2/2009

clasa	Nr. depozit	Nr. marcă	Clase NISA	pag
	(540)	(210)	(511)	
39	M 2008 04721	098247	11 17 19 35 37 39 41	107
39	M 2008 04858	098248	39 41	109
39	M 2008 05175	098251	5 10 35 36 37 39 42 44	125
39	M 2008 06133	098252	35 36 37 38 39 43 44	160
39	M 2008 06134	098253	35 36 37 38 39 43 44	160
39	M 2008 06135	098254	35 36 37 38 39 43 44	161
39	M 2005 08335	098257	3 14 16 18 25 26 35 39 41 42 43	14
39	M 2008 06205	098277	9 10 14 35 37 38 39 41 42	163
39	M 2007 08087	098298	38 39 41 45	30
39	M 2008 04339	098299	35 38 39 43	93
39	M 2008 08037	098306	6 37 39	211
39	M 2008 08432	098309	35 39	243
39	M 2008 08661	098316	9 35 37 38 39 41	276
39	M 2008 06136	098324	35 36 37 38 39 43 44	161
39	M 2008 05932	098335	35 39	156
39	M 2007 08756	098343	9 18 20 28 35 39	31
39	M 2008 08817	098352	37 38 39 41 45	298
39	M 2008 07438	098356	29 35 39 40	194
39	M 2008 07439	098357	29 35 39 40	194
39	M 2008 07440	098358	29 35 39 40	195
39	M 2008 08971	098363	9 14 16 18 20 25 28 35 38 39 40 41 42 45	321
39	M 2008 05402	098366	29 35 39 40	135
39	M 2008 05403	098367	29 35 39 40	135
39	M 2008 05404	098368	29 35 39 40	136
39	M 2006 11817	098369	29 30 35 39	19
39	M 2008 09105	098382	17 19 35 37 39 42	338
39	M 2008 01781	098394	37 39	44
39	M 2008 04233	098396	36 37 39 44	87
39	M 2008 05397	098398	29 35 39 40	133
39	M 2008 05400	098399	29 35 39 40	134
39	M 2008 05401	098400	29 35 39 40	134
39	M 2008 07437	098404	29 35 39 40	193

clasa	Nr. depozit	Nr. marcă	Clase NISA	pag
	(540)	(210)	(511)	
39	M 2008 02160	098417	35 37 39	45
39	M 2007 04069	098424	30 35 39	25
39	M 2007 08550	098425	16 28 37 39 41	30
39	M 2007 08551	098426	16 28 37 39 41	30
39	M 2008 05393	098432	29 35 39 40	131
39	M 2008 05394	098434	29 35 39 40	131
39	M 2008 05395	098435	29 35 39 40	132
39	M 2008 05396	098436	29 35 39 40	133
39	M 2008 05554	098437	6 19 35 37 39	142
39	M 2008 07781	098438	5 28 29 30 31 32 33 35 39 41 43 44	204
39	M 2008 09236	098440	19 35 39 40	345
39	M 2008 09509	098471	30 35 39 43	359
39	M 2008 02244	098494	37 38 39	47
39	M 2008 02547	098495	39	50
39	M 2008 09132	098523	39 41	340
39	M 2008 05819	098547	9 16 28 35 37 38 39 41 42 45	149
39	M 2008 05820	098548	9 16 28 35 37 38 39 41 42 45	149
39	M 2008 09099	098549	3 16 28 35 37 38 39 41 42 43 44 45	337
39	M 2008 09100	098550	3 16 28 35 37 38 39 41 42 43 44 45	337
39	M 2008 07253	098564	16 21 25 28 29 30 31 32 35 36 38 39 41 42 43 44 45	185
39	M 2008 04293	098569	35 39	92
39	M 2008 09081	098574	30 35 39	333
39	M 2008 04373	098577	9 16 28 37 38 39	93
39	M 2008 05623	098587	16 37 39 42 43 44 45	143
39	M 2008 06997	098591	29 30 35 39 43	180
39	M 2008 09238	098615	19 35 39 40	345
39	M 2008 08729	098811	35 37 39	283
39	M 2008 08730	098812	35 37 39	283
39	M 2008 08931	098815	16 28 35 37 38 39 41 42	313
39	M 2008 08932	098816	16 28 35 37 38 39 41 42	313
39	M 2008 07388	098817	12 35 37 39 40 42	191
39	M 2008 08876	098819	35 36 39 41 42	306

BULETINUL OFICIAL DE PROPRIETATE INDUSTRIALĂ - Secțiunea Mărci nr. 2/2009

clasa	Nr. depozit	Nr. marcă	Clase NISA	pag
	(540)	(210)	(511)	
39	M 2008 08927	098835	16 35 39 42	312
39	M 2008 08329	098839	38 39 45	234
39	M 2008 08877	098842	35 36 39 41 42	306
39	M 2008 08784	098845	20 35 37 39 42	292
39	M 2008 08785	098846	20 35 37 39 42	293
39	M 2008 05665	098859	28 35 37 39 42	145
39	M 2008 05666	098860	28 35 37 39 42	145
39	M 2008 06670	098861	39 41 42 45	174
39	M 2008 08865	098874	39	304
39	M 2008 04678	098878	39	105
39	M 2008 08713	098882	38 39	282
39	M 2008 08293	098888	35 39 43	229
39	M 2008 08050	098898	33 39	212
39	M 2008 08596	098906	33 35 39	262
39	M 2008 07355	098914	14 20 30 32 35 36 37 38 39 41 42	190
39	M 2008 04137	098917	9 16 28 35 37 38 39 41 42	84
39	M 2008 06947	098919	29 35 39	179
39	M 2008 06530	098923	38 39	170
39	M 2007 11865	098927	35 38 39	39
39	M 2008 08255	098940	38 39 45	225
40	M 2008 08210	097906	16 35 40 41 42	218
40	M 2008 08488	097933	9 16 35 39 40 41	249
40	M 2008 08637	097971	1 40	270
40	M 2007 03014	097987	1 2 9 17 19 35 40	23
40	M 2008 03957	097990	9 16 35 38 39 40 41 42 45	76
40	M 2008 03958	097991	9 16 35 38 39 40 41 42 45	78
40	M 2008 04240	097994	1 2 3 4 5 6 7 8 9 10 11 12 13 14 15 17 18 19 20 21 22 23 24 25 26 27 28 29 30 31 32 33 34 35 37 38 39 40 41 42 43 44 45	88
40	M 2008 04570	097997	9 16 35 38 39 40 41 42	99
40	M 2008 06811	098008	2 7 9 16 20 37 40 42 45	177
40	M 2008 08813	098057	1 2 6 17 19 35 36 37 39 40 41 42 45	297

clasa	Nr. depozit	Nr. marcă	Clase NISA	pag
	(540)	(210)	(511)	
40	M 2008 08122	098067	1 2 3 4 7 11 12 13 17 31 35 36 37 38 39 40 42 44 45	214
40	M 2008 05910	098094	9 16 35 38 40 41	155
40	M 2008 03232	098116	9 16 35 38 39 40 41 42 45	61
40	M 2008 08969	098165	19 35 37 40	320
40	M 2008 08893	098221	6 40	307
40	M 2006 01699	098229	40	15
40	M 2008 08388	098242	16 35 40 41	241
40	M 2008 02747	098263	35 40	51
40	M 2008 03351	098264	35 38 40	64
40	M 2008 04556	098272	40	99
40	M 2007 09406	098333	9 16 35 38 40 41	32
40	M 2008 07438	098356	29 35 39 40	194
40	M 2008 07439	098357	29 35 39 40	194
40	M 2008 07440	098358	29 35 39 40	195
40	M 2008 08971	098363	9 14 16 18 20 25 28 35 38 39 40 41 42 45	321
40	M 2008 05402	098366	29 35 39 40	135
40	M 2008 05403	098367	29 35 39 40	135
40	M 2008 05404	098368	29 35 39 40	136
40	M 2008 05397	098398	29 35 39 40	133
40	M 2008 05400	098399	29 35 39 40	134
40	M 2008 05401	098400	29 35 39 40	134
40	M 2008 07437	098404	29 35 39 40	193
40	M 2008 05412	098412	35 40	138
40	M 2008 05393	098432	29 35 39 40	131
40	M 2008 05394	098434	29 35 39 40	131
40	M 2008 05395	098435	29 35 39 40	132
40	M 2008 05396	098436	29 35 39 40	133
40	M 2008 09236	098440	19 35 39 40	345
40	M 2008 09373	098444	16 35 40	349
40	M 2008 09374	098445	16 35 40	350
40	M 2008 09031	098567	37 40	331
40	M 2008 09148	098575	21 35 40	341
40	M 2008 09149	098576	21 35 40	342
40	M 2008 09238	098615	19 35 39 40	345

BULETINUL OFICIAL DE PROPRIETATE INDUSTRIALĂ - Secțiunea Mărci nr. 2/2009

clasa	Nr. depozit	Nr. marcă	Clase NISA	pag
	(540)	(210)	(511)	
40	M 2008 09539	098619	19 37 40	366
40	M 2008 07388	098817	12 35 37 39 40 42	191
40	M 2008 08273	098838	16 35 40 41	227
40	M 2008 05755	098938	16 35 40 41	146
40	M 2008 05847	098939	9 16 35 40 41	150
41	M 2008 08210	097906	16 35 40 41 42	218
41	M 2008 08233	097908	9 16 41	221
41	M 2008 08245	097910	35 38 41 42	224
41	M 2008 08454	097912	16 35 41	246
41	M 2008 03207	097914	9 16 41	59
41	M 2008 03996	097916	9 16 35 37 38 41 42	80
41	M 2008 08488	097933	9 16 35 39 40 41	249
41	M 2008 08621	097939	16 35 38 41 42	266
41	M 2008 08622	097940	16 35 38 41 42	266
41	M 2008 08803	097949	16 35 38 41 42	295
41	M 2008 05421	097953	41	139
41	M 2008 06100	097956	36 37 41 43	159
41	M 2008 06742	097960	16 35 38 41 42	175
41	M 2008 07042	097961	35 38 41 42	181
41	M 2008 07517	097962	16 35 38 41 42	199
41	M 2008 07518	097963	16 35 38 41 42	200
41	M 2008 08651	097975	41	273
41	M 2008 08623	097984	16 35 38 41 42	267
41	M 2008 08624	097985	16 35 38 41 42	267
41	M 2008 08625	097986	16 35 38 41 42	268
41	M 2008 03957	097990	9 16 35 38 39 40 41 42 45	76
41	M 2008 03958	097991	9 16 35 38 39 40 41 42 45	78
41	M 2008 04162	097992	16 29 30 35 41 42 43 45	85
41	M 2008 04164	097993	30 35 41 43	86
41	M 2008 04240	097994	1 2 3 4 5 6 7 8 9 10 11 12 13 14 15 17 18 19 20 21 22 23 24 25 26 27 28 29 30 31 32 33 34 35 37 38 39 40 41 42 43 44 45	88
41	M 2008 04570	097997	9 16 35 38 39 40 41 42	99
41	M 2008 05435	098001	41	139

clasa	Nr. depozit	Nr. marcă	Clase NISA	pag
	(540)	(210)	(511)	
41	M 2008 08810	098009	41	296
41	M 2008 04291	098011	35 36 39 41 42	91
41	M 2008 07878	098013	35 38 41 42	206
41	M 2008 08751	098023	16 41	288
41	M 2008 08844	098024	41	302
41	M 2008 08764	098026	41	290
41	M 2008 08765	098027	41	290
41	M 2008 06432	098042	16 35 38 41 42	168
41	M 2008 08309	098043	41	230
41	M 2008 08310	098044	41	230
41	M 2008 08502	098045	35 38 41 42	250
41	M 2008 08503	098046	35 38 41 42	250
41	M 2008 08504	098047	35 38 41 42	250
41	M 2008 08272	098052	35 41	226
41	M 2008 08584	098053	37 41 42 45	260
41	M 2008 08585	098054	35 38 41	260
41	M 2008 08747	098056	16 35 38 41 42	287
41	M 2008 08813	098057	1 2 6 17 19 35 36 37 39 40 41 42 45	297
41	M 2008 08915	098059	35 41 43	310
41	M 2008 08219	098070	35 38 41	219
41	M 2008 08349	098071	41	236
41	M 2008 08687	098074	39 41 42 45	279
41	M 2008 08220	098077	35 38 41	219
41	M 2008 03369	098078	9 16 38 41	66
41	M 2008 08955	098092	35 41 43 44	317
41	M 2008 05910	098094	9 16 35 38 40 41	155
41	M 2008 03215	098095	16 41	60
41	M 2008 08884	098105	16 35 41	307
41	M 2008 03058	098107	16 35 38 41	57
41	M 2008 03232	098116	9 16 35 38 39 40 41 42 45	61
41	M 2008 08357	098120	16 35 38 41 42	236
41	M 2008 08358	098121	16 35 38 41 42	237
41	M 2008 08359	098122	16 35 38 41 42	237
41	M 2008 08360	098123	16 35 38 41 42	237
41	M 2008 04881	098132	16 35 38 41 42	110
41	M 2008 04882	098133	16 35 38 41 42	111

BULETINUL OFICIAL DE PROPRIETATE INDUSTRIALĂ - Secțiunea Mărci nr. 2/2009

clasa	Nr. depozit	Nr. marcă	Clase NISA	pag
	(540)	(210)	(511)	
41	M 2008 04981	098134	16 35 41	119
41	M 2008 06335	098138	35 41	165
41	M 2008 07126	098140	41	183
41	M 2008 08831	098142	16 35 41	300
41	M 2008 04480	098145	16 35 41	95
41	M 2008 04481	098146	16 35 41	95
41	M 2008 08361	098150	16 35 38 41 42	238
41	M 2008 08362	098151	16 35 38 41 42	238
41	M 2008 08363	098152	16 35 38 41 42	238
41	M 2008 08364	098153	16 35 38 41 42	238
41	M 2008 08366	098154	16 35 38 41 42	239
41	M 2008 08712	098158	35 41	282
41	M 2008 08940	098163	41	315
41	M 2008 08951	098164	41 43	316
41	M 2008 08367	098168	16 35 38 41 42	239
41	M 2008 08368	098169	16 35 38 41 42	239
41	M 2008 04686	098177	25 35 36 41 42	106
41	M 2008 06382	098178	9 16 35 38 39 41 42 43 45	166
41	M 2008 08837	098189	25 35 41	302
41	M 2007 10994	098198	16 35 38 41 42	36
41	M 2008 08901	098222	41	308
41	M 2008 08917	098224	16 35 38 41 42	310
41	M 2007 07599	098231	16 35 38 41	28
41	M 2007 07600	098232	16 35 38 41	28
41	M 2008 06774	098238	5 16 41 44	176
41	M 2008 08910	098240	16 41	309
41	M 2008 08948	098241	16 35 41 42 45	315
41	M 2008 08388	098242	16 35 40 41	241
41	M 2008 04721	098247	11 17 19 35 37 39 41	107
41	M 2008 04858	098248	39 41	109
41	M 2008 05165	098249	16 35 41 42 43	124
41	M 2008 08551	098255	9 37 41	256
41	M 2005 08335	098257	3 14 16 18 25 26 35 39 41 42 43	14
41	M 2007 07598	098259	16 35 38 41	27
41	M 2007 11487	098260	16 35 38 41	37

clasa	Nr. depozit	Nr. marcă	Clase NISA	pag
	(540)	(210)	(511)	
41	M 2008 01389	098261	35 38 41	43
41	M 2008 05676	098276	16 28 35 41 42 45	146
41	M 2008 06205	098277	9 10 14 35 37 38 39 41 42	163
41	M 2008 07180	098280	9 16 35 38 41 42	184
41	M 2008 03550	098285	35 38 41	69
41	M 2008 08552	098292	9 37 41	257
41	M 2008 08591	098294	41	262
41	M 2008 08792	098296	38 41	294
41	M 2007 08087	098298	38 39 41 45	30
41	M 2008 00547	098302	9 28 35 38 41	40
41	M 2008 08661	098316	9 35 37 38 39 41	276
41	M 2008 08867	098317	25 26 41	305
41	M 2008 02970	098322	9 35 38 41 42 45	52
41	M 2008 07864	098326	41 44	206
41	M 2008 09109	098328	41	339
41	M 2008 09152	098329	16 35 38 41 42	343
41	M 2007 09406	098333	9 16 35 38 40 41	32
41	M 2008 04329	098338	2 35 41	92
41	M 2008 04883	098339	16 35 38 41 42	112
41	M 2008 04884	098340	16 35 38 41 42	113
41	M 2007 11617	098345	9 16 35 41	38
41	M 2008 01370	098346	16 38 41	42
41	M 2008 08817	098352	37 38 39 41 45	298
41	M 2007 07129	098354	9 16 36 41	26
41	M 2008 07885	098361	41 43	207
41	M 2008 08971	098363	9 14 16 18 20 25 28 35 38 39 40 41 42 45	321
41	M 2008 04079	098364	41	81
41	M 2008 07369	098365	41 43	191
41	M 2008 05962	098403	41 43	157
41	M 2008 07458	098405	35 38 41	197
41	M 2008 07773	098415	16 35 41	203
41	M 2008 05375	098418	41	128
41	M 2007 08550	098425	16 28 37 39 41	30
41	M 2007 08551	098426	16 28 37 39 41	30
41	M 2008 01191	098429	41 42	41

BULETINUL OFICIAL DE PROPRIETATE INDUSTRIALĂ - Secțiunea Mărci nr. 2/2009

clasa	Nr. depozit	Nr. marcă	Clase NISA	pag
	(540)	(210)	(511)	
41	M 2008 07781	098438	5 28 29 30 31 32 33 35 39 41 43 44	204
41	M 2008 09330	098441	41	348
41	M 2008 09331	098442	41	348
41	M 2008 09390	098448	16 35 41	351
41	M 2008 09526	098473	35 41 45	365
41	M 2008 09527	098474	35 41 45	366
41	M 2008 07353	098485	35 36 41	189
41	M 2008 09059	098487	41	332
41	M 2008 09089	098488	41 45	335
41	M 2008 09110	098490	41	339
41	M 2008 02799	098496	41	52
41	M 2007 10607	098520	16 28 29 30 31 32 41 43 44 45	34
41	M 2008 06054	098521	25 41 42	158
41	M 2008 09132	098523	39 41	340
41	M 2008 09589	098525	35 41	368
41	M 2008 09820	098529	16 41	372
41	M 2008 09821	098530	16 38 41	373
41	M 2008 09088	098531	25 35 41 42	334
41	M 2008 09842	098532	41	373
41	M 2008 09933	098540	15 35 41 45	376
41	M 2008 09403	098541	16 41	352
41	M 2008 09432	098544	25 41	353
41	M 2008 05819	098547	9 16 28 35 37 38 39 41 42 45	149
41	M 2008 05820	098548	9 16 28 35 37 38 39 41 42 45	149
41	M 2008 09099	098549	3 16 28 35 37 38 39 41 42 43 44 45	337
41	M 2008 09100	098550	3 16 28 35 37 38 39 41 42 43 44 45	337
41	M 2006 07531	098559	9 35 38 41 42	16
41	M 2008 07253	098564	16 21 25 28 29 30 31 32 35 36 38 39 41 42 43 44 45	185
41	M 2008 09004	098589	16 25 41 42	328
41	M 2008 09151	098597	41	342
41	M 2008 05096	098599	35 38 41	123
41	M 2008 09054	098604	25 35 41	332
41	M 2008 09791	098611	41	371

clasa	Nr. depozit	Nr. marcă	Clase NISA	pag
	(540)	(210)	(511)	
41	M 2008 09555	098620	35 41	367
41	M 2008 09625	098622	16 35 41	370
41	M 2008 08746	098813	16 35 38 41 42	286
41	M 2008 08748	098814	16 35 38 41 42	287
41	M 2008 08931	098815	16 28 35 37 38 39 41 42	313
41	M 2008 08932	098816	16 28 35 37 38 39 41 42	313
41	M 2008 08876	098819	35 36 39 41 42	306
41	M 2008 08699	098821	1 9 41 45	280
41	M 2008 04979	098831	16 35 41 42	118
41	M 2008 08273	098838	16 35 40 41	227
41	M 2008 08877	098842	35 36 39 41 42	306
41	M 2008 08774	098844	28 41	291
41	M 2008 08279	098850	16 35 41 42	228
41	M 2008 06670	098861	39 41 42 45	174
41	M 2008 08775	098866	41	291
41	M 2008 04830	098886	6 19 35 36 37 41 42	108
41	M 2008 08382	098889	35 41	241
41	M 2008 08587	098897	35 41 43 45	261
41	M 2008 08079	098899	41	213
41	M 2008 08080	098900	41	213
41	M 2008 08516	098903	41	252
41	M 2008 08553	098904	38 41 42	257
41	M 2008 07355	098914	14 20 30 32 35 36 37 38 39 41 42	190
41	M 2008 07824	098916	35 41	205
41	M 2008 04137	098917	9 16 28 35 37 38 39 41 42	84
41	M 2008 04523	098918	35 41	97
41	M 2008 04505	098920	28 35 37 38 41 42	96
41	M 2008 08433	098929	16 35 38 41	243
41	M 2008 08434	098930	16 35 38 41	244
41	M 2008 08686	098934	41	279
41	M 2007 07705	098935	41	29
41	M 2008 05755	098938	16 35 40 41	146
41	M 2008 05847	098939	9 16 35 40 41	150
41	M 2008 08435	098941	16 35 38 41	245
41	M 2008 08452	098942	41	246

BULETINUL OFICIAL DE PROPRIETATE INDUSTRIALĂ - Secțiunea Mărci nr. 2/2009

clasa	Nr. depozit	Nr. marcă	Clase NISA	pag
	(540)	(210)	(511)	
42	M 2008 08210	097906	16 35 40 41 42	218
42	M 2008 08245	097910	35 38 41 42	224
42	M 2008 03996	097916	9 16 35 37 38 41 42	80
42	M 2008 08325	097929	42	232
42	M 2008 08373	097932	9 42	240
42	M 2008 08621	097939	16 35 38 41 42	266
42	M 2008 08622	097940	16 35 38 41 42	266
42	M 2008 07054	097946	9 16 35 38 42	182
42	M 2008 08803	097949	16 35 38 41 42	295
42	M 2008 06742	097960	16 35 38 41 42	175
42	M 2008 07042	097961	35 38 41 42	181
42	M 2008 07517	097962	16 35 38 41 42	199
42	M 2008 07518	097963	16 35 38 41 42	200
42	M 2008 08173	097964	16 35 36 38 42	217
42	M 2008 08791	097978	9 35 42	293
42	M 2008 08795	097981	37 39 42	295
42	M 2008 08623	097984	16 35 38 41 42	267
42	M 2008 08624	097985	16 35 38 41 42	267
42	M 2008 08625	097986	16 35 38 41 42	268
42	M 2008 03957	097990	9 16 35 38 39 40 41 42 45	76
42	M 2008 03958	097991	9 16 35 38 39 40 41 42 45	78
42	M 2008 04162	097992	16 29 30 35 41 42 43 45	85
42	M 2008 04240	097994	1 2 3 4 5 6 7 8 9 10 11 12 13 14 15 17 18 19 20 21 22 23 24 25 26 27 28 29 30 31 32 33 34 35 37 38 39 40 41 42 43 44 45	88
42	M 2008 04570	097997	9 16 35 38 39 40 41 42	99
42	M 2008 05471	098002	35 42	140
42	M 2008 06811	098008	2 7 9 16 20 37 40 42 45	177
42	M 2008 04291	098011	35 36 39 41 42	91
42	M 2008 07878	098013	35 38 41 42	206
42	M 2008 08177	098014	16 35 36 38 42	217
42	M 2008 08794	098018	37 42	294
42	M 2008 06432	098042	16 35 38 41 42	168

clasa	Nr. depozit	Nr. marcă	Clase NISA	pag
	(540)	(210)	(511)	
42	M 2008 08502	098045	35 38 41 42	250
42	M 2008 08503	098046	35 38 41 42	250
42	M 2008 08504	098047	35 38 41 42	250
42	M 2008 08849	098049	35 37 42	303
42	M 2008 08584	098053	37 41 42 45	260
42	M 2008 08747	098056	16 35 38 41 42	287
42	M 2008 08813	098057	1 2 6 17 19 35 36 37 39 40 41 42 45	297
42	M 2008 08923	098060	16 35 37 39 42	311
42	M 2008 06972	098065	29 30 31 32 35 36 39 42 43	179
42	M 2008 08122	098067	1 2 3 4 7 11 12 13 17 31 35 36 37 38 39 40 42 44 45	214
42	M 2008 08123	098068	35 42 45	215
42	M 2008 08124	098069	35 42 45	215
42	M 2008 08687	098074	39 41 42 45	279
42	M 2008 08323	098099	9 35 42	231
42	M 2008 08324	098100	9 35 42	232
42	M 2008 08972	098106	16 35 39 42 43	324
42	M 2008 03232	098116	9 16 35 38 39 40 41 42 45	61
42	M 2008 08357	098120	16 35 38 41 42	236
42	M 2008 08358	098121	16 35 38 41 42	237
42	M 2008 08359	098122	16 35 38 41 42	237
42	M 2008 08360	098123	16 35 38 41 42	237
42	M 2008 08732	098124	4 9 35 37 42	284
42	M 2008 08811	098127	9 11 35 37 39 42	296
42	M 2008 01815	098129	35 42 44	44
42	M 2008 04881	098132	16 35 38 41 42	110
42	M 2008 04882	098133	16 35 38 41 42	111
42	M 2008 08361	098150	16 35 38 41 42	238
42	M 2008 08362	098151	16 35 38 41 42	238
42	M 2008 08363	098152	16 35 38 41 42	238
42	M 2008 08364	098153	16 35 38 41 42	238
42	M 2008 08366	098154	16 35 38 41 42	239
42	M 2008 08835	098159	6 17 19 35 37 42	301
42	M 2008 08914	098161	42	310
42	M 2008 08367	098168	16 35 38 41 42	239

BULETINUL OFICIAL DE PROPRIETATE INDUSTRIALĂ - Secțiunea Mărci nr. 2/2009

clasa	Nr. depozit	Nr. marcă	Clase NISA	pag
	(540)	(210)	(511)	
42	M 2008 08368	098169	16 35 38 41 42	239
42	M 2008 04686	098177	25 35 36 41 42	106
42	M 2008 06382	098178	9 16 35 38 39 41 42 43 45	166
42	M 2008 08930	098190	42	313
42	M 2008 08924	098195	16 35 42	311
42	M 2007 10994	098198	16 35 38 41 42	36
42	M 2008 08278	098205	9 35 37 38 42	227
42	M 2008 08917	098224	16 35 38 41 42	310
42	M 2008 08948	098241	16 35 41 42 45	315
42	M 2008 05165	098249	16 35 41 42 43	124
42	M 2008 05175	098251	5 10 35 36 37 39 42 44	125
42	M 2005 08335	098257	3 14 16 18 25 26 35 39 41 42 43	14
42	M 2008 03373	098265	42	67
42	M 2008 04147	098268	19 35 36 42 44	85
42	M 2008 05676	098276	16 28 35 41 42 45	146
42	M 2008 06205	098277	9 10 14 35 37 38 39 41 42	163
42	M 2008 07180	098280	9 16 35 38 41 42	184
42	M 2008 08588	098293	35 37 42	261
42	M 2008 02970	098322	9 35 38 41 42 45	52
42	M 2008 05855	098323	35 42	150
42	M 2008 09152	098329	16 35 38 41 42	343
42	M 2008 04883	098339	16 35 38 41 42	112
42	M 2008 04884	098340	16 35 38 41 42	113
42	M 2008 08971	098363	9 14 16 18 20 25 28 35 38 39 40 41 42 45	321
42	M 2008 04410	098374	37 38 42	94
42	M 2008 09105	098382	17 19 35 37 39 42	338
42	M 2008 01191	098429	41 42	41
42	M 2008 08823	098439	42	299
42	M 2007 03594	098452	9 35 38 42	25
42	M 2008 05055	098455	42	122
42	M 2008 06054	098521	25 41 42	158
42	M 2008 09088	098531	25 35 41 42	334
42	M 2008 09928	098539	42 45	376
42	M 2008 05819	098547	9 16 28 35 37 38 39 41 42 45	149

clasa	Nr. depozit	Nr. marcă	Clase NISA	pag
	(540)	(210)	(511)	
42	M 2008 05820	098548	9 16 28 35 37 38 39 41 42 45	149
42	M 2008 09099	098549	3 16 28 35 37 38 39 41 42 43 44 45	337
42	M 2008 09100	098550	3 16 28 35 37 38 39 41 42 43 44 45	337
42	M 2008 06267	098556	42 45	164
42	M 2006 07531	098559	9 35 38 41 42	16
42	M 2008 07253	098564	16 21 25 28 29 30 31 32 35 36 38 39 41 42 43 44 45	185
42	M 2008 05627	098583	37 42	144
42	M 2008 05624	098584	37 42	144
42	M 2008 05623	098587	16 37 39 42 43 44 45	143
42	M 2008 05937	098588	42	156
42	M 2008 09004	098589	16 25 41 42	328
42	M 2008 09016	098593	7 9 35 37 42	329
42	M 2008 07507	098600	35 42	197
42	M 2008 07509	098601	35 42	198
42	M 2008 07510	098602	35 42	198
42	M 2008 07511	098603	35 42	199
42	M 2008 09609	098610	16 42	370
42	M 2008 09587	098621	42	367
42	M 2008 09668	098623	35 42	371
42	M 2008 08746	098813	16 35 38 41 42	286
42	M 2008 08748	098814	16 35 38 41 42	287
42	M 2008 08931	098815	16 28 35 37 38 39 41 42	313
42	M 2008 08932	098816	16 28 35 37 38 39 41 42	313
42	M 2008 07388	098817	12 35 37 39 40 42	191
42	M 2008 08876	098819	35 36 39 41 42	306
42	M 2008 03698	098825	35 42	73
42	M 2008 04979	098831	16 35 41 42	118
42	M 2008 08926	098834	16 35 42	312
42	M 2008 08927	098835	16 35 39 42	312
42	M 2008 04862	098836	25 28 38 42	110
42	M 2008 08877	098842	35 36 39 41 42	306
42	M 2008 08784	098845	20 35 37 39 42	292
42	M 2008 08785	098846	20 35 37 39 42	293

BULETINUL OFICIAL DE PROPRIETATE INDUSTRIALĂ - Secțiunea Mărci nr. 2/2009

clasa	Nr. depozit	Nr. marcă	Clase NISA	pag
	(540)	(210)	(511)	
42	M 2008 08279	098850	16 35 41 42	228
42	M 2008 05665	098859	28 35 37 39 42	145
42	M 2008 05666	098860	28 35 37 39 42	145
42	M 2008 06670	098861	39 41 42 45	174
42	M 2008 02473	098871	35 42 45	49
42	M 2008 08762	098883	9 11 35 37 42	289
42	M 2008 04830	098886	6 19 35 36 37 41 42	108
42	M 2008 08568	098894	42	259
42	M 2008 08640	098895	9 35 42	270
42	M 2008 08553	098904	38 41 42	257
42	M 2008 08562	098905	42	257
42	M 2008 07354	098913	29 30 31 35 42	190
42	M 2008 07355	098914	14 20 30 32 35 36 37 38 39 41 42	190
42	M 2008 04137	098917	9 16 28 35 37 38 39 41 42	84
42	M 2008 04505	098920	28 35 37 38 41 42	96
42	M 2008 06789	098926	38 42	176
43	M 2008 08198	097905	35 43	218
43	M 2008 08235	097909	35 43	222
43	M 2008 08315	097927	43	230
43	M 2008 08316	097928	30 43	231
43	M 2008 08338	097930	43	234
43	M 2008 08531	097935	29 30 31 32 43	254
43	M 2008 08567	097938	9 11 29 30 35 43	259
43	M 2008 06100	097956	36 37 41 43	159
43	M 2008 08620	097979	43	266
43	M 2008 08534	097983	43	255
43	M 2008 04162	097992	16 29 30 35 41 42 43 45	85
43	M 2008 04164	097993	30 35 41 43	86
43	M 2008 04240	097994	1 2 3 4 5 6 7 8 9 10 11 12 13 14 15 17 18 19 20 21 22 23 24 25 26 27 28 29 30 31 32 33 34 35 37 38 39 40 41 42 43 44 45	88
43	M 2008 08749	098025	35 36 37 39 43	287
43	M 2008 08778	098028	35 43	291
43	M 2008 08779	098029	35 43	291

clasa	Nr. depozit	Nr. marcă	Clase NISA	pag
	(540)	(210)	(511)	
43	M 2008 08915	098059	35 41 43	310
43	M 2008 08950	098061	35 43	316
43	M 2008 06972	098065	29 30 31 32 35 36 39 42 43	179
43	M 2008 08955	098092	35 41 43 44	317
43	M 2008 08864	098104	43	304
43	M 2008 08972	098106	16 35 39 42 43	324
43	M 2008 02249	098108	29 30 39 43	47
43	M 2008 02250	098109	29 30 39 43	48
43	M 2008 02251	098110	29 30 31 33 34 39 43	48
43	M 2008 06652	098112	43	173
43	M 2008 05122	098136	35 39 43	124
43	M 2008 08951	098164	41 43	316
43	M 2008 08995	098167	29 30 31 32 33 39 43	326
43	M 2008 03459	098171	43	68
43	M 2008 06382	098178	9 16 35 38 39 41 42 43 45	166
43	M 2008 08911	098183	30 39 43	309
43	M 2008 08603	098217	43	263
43	M 2008 08605	098219	43	263
43	M 2008 07785	098239	16 35 39 43	205
43	M 2008 05165	098249	16 35 41 42 43	124
43	M 2008 06133	098252	35 36 37 38 39 43 44	160
43	M 2008 06134	098253	35 36 37 38 39 43 44	160
43	M 2008 06135	098254	35 36 37 38 39 43 44	161
43	M 2005 08335	098257	3 14 16 18 25 26 35 39 41 42 43	14
43	M 2007 01028	098288	43	22
43	M 2008 04339	098299	35 38 39 43	93
43	M 2008 08643	098312	43	271
43	M 2008 08973	098319	36 37 43	325
43	M 2008 06136	098324	35 36 37 38 39 43 44	161
43	M 2008 02784	098347	43	51
43	M 2008 07885	098361	41 43	207
43	M 2008 07369	098365	41 43	191
43	M 2008 05962	098403	41 43	157

BULETINUL OFICIAL DE PROPRIETATE INDUSTRIALĂ - Secțiunea Mărci nr. 2/2009

clasa	Nr. depozit	Nr. marcă	Clase NISA	pag
	(540)	(210)	(511)	
43	M 2008 07919	098406	29 31 43	207
43	M 2008 03701	098410	43	73
43	M 2008 07781	098438	5 28 29 30 31 32 33 35 39 41 43 44	204
43	M 2008 09509	098471	30 35 39 43	359
43	M 2007 04861	098479	43	26
43	M 2008 03838	098483	43	75
43	M 2008 05405	098497	30 43	136
43	M 2008 05406	098498	30 43	137
43	M 2008 05407	098499	30 43	137
43	M 2008 05408	098500	43	138
43	M 2007 10607	098520	16 28 29 30 31 32 41 43 44 45	34
43	M 2008 09099	098549	3 16 28 35 37 38 39 41 42 43 44 45	337
43	M 2008 09100	098550	3 16 28 35 37 38 39 41 42 43 44 45	337
43	M 2008 07253	098564	16 21 25 28 29 30 31 32 35 36 38 39 41 42 43 44 45	185
43	M 2008 05623	098587	16 37 39 42 43 44 45	143
43	M 2008 06997	098591	29 30 35 39 43	180
43	M 2008 09606	098608	43	369
43	M 2008 09607	098609	43	369
43	M 2008 08226	098818	29 30 35 43	220
43	M 2008 03773	098826	43 45	74
43	M 2008 08480	098841	29 32 43	249
43	M 2008 08937	098843	43	314
43	M 2008 08750	098863	36 37 43	288
43	M 2008 03366	098885	43 44	65
43	M 2008 08293	098888	35 39 43	229
43	M 2008 08587	098897	35 41 43 45	261
43	M 2008 08509	098931	43	251
43	M 2008 08510	098932	43	251
44	M 2008 03665	097989	35 44	71
44	M 2008 04240	097994	1 2 3 4 5 6 7 8 9 10 11 12 13 14 15 17 18 19 20 21 22 23 24 25 26 27 28 29 30 31 32 33 34 35 37 38 39 40 41 42 43 44 45	88
44	M 2008 06190	098006	44	162

clasa	Nr. depozit	Nr. marcă	Clase NISA	pag
	(540)	(210)	(511)	
44	M 2008 08675	098022	44	278
44	M 2008 08868	098058	44	305
44	M 2008 08093	098066	31 35 44	213
44	M 2008 08122	098067	1 2 3 4 7 11 12 13 17 31 35 36 37 38 39 40 42 44 45	214
44	M 2008 08326	098088	35 44	232
44	M 2008 08955	098092	35 41 43 44	317
44	M 2008 01815	098129	35 42 44	44
44	M 2008 04671	098235	5 10 32 44	104
44	M 2008 05498	098237	5 10 32 44	140
44	M 2008 06774	098238	5 16 41 44	176
44	M 2008 05175	098251	5 10 35 36 37 39 42 44	125
44	M 2008 06133	098252	35 36 37 38 39 43 44	160
44	M 2008 06134	098253	35 36 37 38 39 43 44	160
44	M 2008 06135	098254	35 36 37 38 39 43 44	161
44	M 2008 04147	098268	19 35 36 42 44	85
44	M 2008 06136	098324	35 36 37 38 39 43 44	161
44	M 2008 07864	098326	41 44	206
44	M 2008 07411	098350	44 45	193
44	M 2008 04233	098396	36 37 39 44	87
44	M 2008 06640	098413	35 44	171
44	M 2008 06641	098414	44	172
44	M 2008 07405	098422	44	192
44	M 2008 07781	098438	5 28 29 30 31 32 33 35 39 41 43 44	204
44	M 2008 09376	098446	44	350
44	M 2008 09307	098450	44	346
44	M 2007 10607	098520	16 28 29 30 31 32 41 43 44 45	34
44	M 2008 09099	098549	3 16 28 35 37 38 39 41 42 43 44 45	337
44	M 2008 09100	098550	3 16 28 35 37 38 39 41 42 43 44 45	337
44	M 2008 05263	098563	44	127
44	M 2008 07253	098564	16 21 25 28 29 30 31 32 35 36 38 39 41 42 43 44 45	185
44	M 2008 05623	098587	16 37 39 42 43 44 45	143

BULETINUL OFICIAL DE PROPRIETATE INDUSTRIALĂ - Secțiunea Mărci nr. 2/2009

clasa	Nr. depozit	Nr. marcă	Clase NISA	pag
	(540)	(210)	(511)	
44	M 2008 09091	098594	44	336
44	M 2008 03366	098885	43 44	65
45	M 2008 05180	097952	37 38 39 45	126
45	M 2008 03957	097990	9 16 35 38 39 40 41 42 45	76
45	M 2008 03958	097991	9 16 35 38 39 40 41 42 45	78
45	M 2008 04162	097992	16 29 30 35 41 42 43 45	85
45	M 2008 04240	097994	1 2 3 4 5 6 7 8 9 10 11 12 13 14 15 17 18 19 20 21 22 23 24 25 26 27 28 29 30 31 32 33 34 35 37 38 39 40 41 42 43 44 45	88
45	M 2008 06811	098008	2 7 9 16 20 37 40 42 45	177
45	M 2008 08584	098053	37 41 42 45	260
45	M 2008 08813	098057	1 2 6 17 19 35 36 37 39 40 41 42 45	297
45	M 2008 08122	098067	1 2 3 4 7 11 12 13 17 31 35 36 37 38 39 40 42 44 45	214
45	M 2008 08123	098068	35 42 45	215
45	M 2008 08124	098069	35 42 45	215
45	M 2008 08687	098074	39 41 42 45	279
45	M 2008 08678	098091	35 45	278
45	M 2008 03232	098116	9 16 35 38 39 40 41 42 45	61
45	M 2008 08895	098160	45	308
45	M 2007 01648	098170	39 45	22
45	M 2008 06382	098178	9 16 35 38 39 41 42 43 45	166
45	M 2008 04718	098200	39 45	107
45	M 2008 04847	098236	45	109
45	M 2008 08948	098241	16 35 41 42 45	315
45	M 2008 05676	098276	16 28 35 41 42 45	146
45	M 2008 06701	098279	45	175
45	M 2008 07322	098281	45	188
45	M 2007 08087	098298	38 39 41 45	30
45	M 2008 08960	098318	45	318
45	M 2008 02970	098322	9 35 38 41 42 45	52
45	M 2008 09090	098327	45	335
45	M 2008 09381	098331	45	350

clasa	Nr. depozit	Nr. marcă	Clase NISA	pag
	(540)	(210)	(511)	
45	M 2008 07411	098350	44 45	193
45	M 2008 08817	098352	37 38 39 41 45	298
45	M 2008 08014	098362	45	210
45	M 2008 08971	098363	9 14 16 18 20 25 28 35 38 39 40 41 42 45	321
45	M 2008 09282	098388	45	346
45	M 2008 09475	098462	37 45	357
45	M 2008 09483	098464	45	357
45	M 2008 09484	098465	45	358
45	M 2008 09526	098473	35 41 45	365
45	M 2008 09527	098474	35 41 45	366
45	M 2008 09017	098486	45	330
45	M 2008 09089	098488	41 45	335
45	M 2007 10607	098520	16 28 29 30 31 32 41 43 44 45	34
45	M 2008 09928	098539	42 45	376
45	M 2008 09933	098540	15 35 41 45	376
45	M 2008 05819	098547	9 16 28 35 37 38 39 41 42 45	149
45	M 2008 05820	098548	9 16 28 35 37 38 39 41 42 45	149
45	M 2008 09099	098549	3 16 28 35 37 38 39 41 42 43 44 45	337
45	M 2008 09100	098550	3 16 28 35 37 38 39 41 42 43 44 45	337
45	M 2008 06267	098556	42 45	164
45	M 2008 07253	098564	16 21 25 28 29 30 31 32 35 36 38 39 41 42 43 44 45	185
45	M 2008 04254	098585	45	90
45	M 2008 05623	098587	16 37 39 42 43 44 45	143
45	M 2008 09175	098598	45	343
45	M 2008 09212	098614	45	344
45	M 2008 08699	098821	1 9 41 45	280
45	M 2008 03773	098826	43 45	74
45	M 2008 08329	098839	38 39 45	234
45	M 2008 06670	098861	39 41 42 45	174
45	M 2008 02473	098871	35 42 45	49
45	M 2008 08049	098879	45	212
45	M 2008 08587	098897	35 41 43 45	261

BULETINUL OFICIAL DE PROPRIETATE INDUSTRIALĂ - Secțiunea Mărci nr. 2/2009

clasa	Nr. depozit	Nr. marcă	Clase NISA	pag
	(540)	(210)	(511)	
45	M 2008 08830	098910	36 45	300
45	M 2008 06531	098924	45	170
45	M 2008 08255	098940	38 39 45	225

3. MODIFICĂRI ȘI TRANSMITERI DE DREPTURI

CONFORM ART. 34, 39 DIN LEGEA 84/1998

CONFORM REGULA 24 HG nr.833/1998

CONFORM REGULA 26 HG 833/1998

- **modificări nume titular**
- **modificări adrese titular**
- **modificări nume și adrese titulari**
- **cesiuni totale**
- **cesiuni parțiale**
- **fuziuni**
- **licențe**
- **modificări în situația juridică a mărcilor înregistrate pe cale internațională**

Modificari nume titular

Nr.depozit/ marcă	Denumire marcă	Titular vechi	Titular nou	BOPI
000770 2R013763	MOPAR	DAIMLERCHRYSLER CORPORATION HIGHLAND PARK, 12000 Chrysler Drive, S.U.A.	CHRYSLER LLC CITY OF AUBURN HILLS, 1000 Chrysler Drive, S.U.A.	
002719 R015784	SUPRASEC	HUNTSMAN ICI CHEMICALS LLC SALT LAKE CITY, 500 Huntsman Way,, S.U.A.	HUNTSMAN INTERNATIONAL LLC Salt Lake City, 500 Huntsman Way,, S.U.A.	
002720 R015785	DALTOPED	HUNTSMAN ICI CHEMICALS LLC SALT LAKE CITY, 500 Huntsman Way,, S.U.A.	HUNTSMAN INTERNATIONAL LLC Salt Lake City, 500 Huntsman Way,, S.U.A.	
003116 R016189	EAGLE	DAIMLERCHRYSLER CORPORATION CITY OF AUBURN HILLS, 1000 Chrysler Drive,, S.U.A.	CHRYSLER LLC CITY OF AUBURN HILLS, 1000 Chrysler Drive, S.U.A.	
003899 4R001001	JEEP	DAIMLERCHRYSLER CORPORATION HIGHLAND PARK, 12000 Chrysler Drive, S.U.A.	CHRYSLER LLC CITY OF AUBURN HILLS, 1000 Chrysler Drive, S.U.A.	
004601 3R002585	DODGE	DAIMLERCHRYSLER CORPORATION HIGHLAND PARK, 12000 Chrysler Drive, S.U.A.	CHRYSLER LLC CITY OF AUBURN HILLS, 1000 Chrysler Drive, S.U.A.	
005463 3R006653	DIAL	ARMOUR INTERNATIONAL COMPANY SCOTTSDALE, 15501 North Dial Boulevard, S.U.A.	DIAL INTERNATIONAL, INC SCOTTSDALE, 15501 N. Dial Blvd., S.U.A.	
006137 4R075	JEEP	DAIMLERCHRYSLER CORPORATION CITY OF AUBURN HILLS, 1000 Chrysler Drive,, S.U.A.	CHRYSLER LLC CITY OF AUBURN HILLS, 1000 Chrysler Drive, S.U.A.	
006921 2R011189	CHRYSLER	DAIMLERCHRYSLER CORPORATION CITY OF AUBURN HILLS, 1000 Chrysler Drive,, S.U.A.	CHRYSLER LLC CITY OF AUBURN HILLS, 1000 Chrysler Drive, S.U.A.	

BULETINUL OFICIAL DE PROPRIETATE INDUSTRIALĂ - Secțiunea Mărci nr. 2/2009

Nr.depozit/ marcă	Denumire marcă	Titular vechi	Titular nou	BOPI
007104 3R011491	CEB	ELECTROBOBINAJ SOCIETATE COOPERATIVA PE ACTIUNI BUCUREȘTI, Sos.Garii Dudesti,nr.3,sector 3, ROMANIA	SOCIETATE COOPERATIVA MESTESUGAREASC A ELECTROBOBINAJ BUCUREȘTI, Șos. Gării Dudești, nr.3, sector 3, ROMANIA	
018681 4R005182	INTENE	ENICHEM UK LTD HANTS, Cadland Road Hardley Hythe Southampton, REGATUL UNIT	POLIMERI EUROPA UK LIMITED Southampton, Cadland Road, Hardley, Hythe, Hants, REGATUL UNIT	
018682 3R005818	INTEX	ENICHEM UK LTD HANTS, Cadland Road Hardley Hythe Southampton, REGATUL UNIT	POLIMERI EUROPA UK LIMITED Southampton, Cadland Road, Hardley, Hythe, Hants, REGATUL UNIT	
026238 R017259	NEW YORKER	DAIMLERCHRYSLER CORPORATION HIGHLAND PARK, 12000 Chrysler Drive, S.U.A.	CHRYSLER LLC CITY OF AUBURN HILLS, 1000 Chrysler Drive, S.U.A.	
026239 R017260	INTREPID	DAIMLERCHRYSLER CORPORATION HIGHLAND PARK, 12000 Chrysler Drive, S.U.A.	CHRYSLER LLC CITY OF AUBURN HILLS, 1000 Chrysler Drive, S.U.A.	
026240 R022052	VISION	DAIMLERCHRYSLER CORPORATION HIGHLAND PARK, 12000 Chrysler Drive, S.U.A.	CHRYSLER LLC CITY OF AUBURN HILLS, 1000 Chrysler Drive, S.U.A.	
026246 R018438	CONCORDE	DAIMLERCHRYSLER CORPORATION HIGHLAND PARK, 12000 Chrysler Drive, S.U.A.	CHRYSLER LLC CITY OF AUBURN HILLS, 1000 Chrysler Drive, S.U.A.	
031141 R022136	CHRYSLER	DAIMLERCHRYSLER CORPORATION HIGHLAND PARK, 12000 Chrysler Drive, S.U.A.	CHRYSLER LLC CITY OF AUBURN HILLS, 1000 Chrysler Drive, S.U.A.	
031469 R028869	STRATUS	DAIMLERCHRYSLER CORPORATION HIGHLAND PARK, 12000 Chrysler Drive, S.U.A.	CHRYSLER LLC CITY OF AUBURN HILLS, 1000 Chrysler Drive, S.U.A.	9/98

BULETINUL OFICIAL DE PROPRIETATE INDUSTRIALĂ - Secțiunea Mărci nr. 2/2009

Nr.depozit/ marcă	Denumire marcă	Titular vechi	Titular nou	BOPI
031969 R013386	figurativă	DAIMLERCHRYSLER CORPORATION CITY OF AUBURN HILLS, 1000 Chrysler Drive,, S.U.A.	CHRYSLER LLC CITY OF AUBURN HILLS, 1000 Chrysler Drive, S.U.A.	
032535 R023257	figurativă	GEOFFREY INC WAYNE, One Geoffrey Way, S.U.A.	GEOFFREY, LLC. WAYNE, One Geoffrey Way, S.U.A.	
041633 R029729	figurativă	DAIMLERCHRYSLER CORPORATION City of Auburn Hills, 1000 Chrysler Drive, S.U.A.	CHRYSLER LLC CITY OF AUBURN HILLS, 1000 Chrysler Drive, S.U.A.	11/98
041634 R029730	PLYMOUTH	DAIMLERCHRYSLER CORPORATION City of Auburn Hills, 1000 Chrysler Drive, S.U.A.	CHRYSLER LLC CITY OF AUBURN HILLS, 1000 Chrysler Drive, S.U.A.	11/98
053190 R039495	DENERVIN	SC SICOMED SA BUCUREȘTI, B-dul. Theodor Pallady nr. 50, sector 3, ROMANIA	SC ZENTIVA SA BUCUREȘTI, B-dul Theodor Pallady nr. 50, sector 3, ROMANIA	9/2000
053194 039498	SALDOREN	SC SICOMED SA BUCUREȘTI, B-dul. Theodor Pallady nr. 50, sector 3, ROMANIA	SC ZENTIVA SA BUCUREȘTI, B-dul Theodor Pallady nr. 50, sector 3, ROMANIA	9/2000
053353 R042110	MECHORAN PPE	SC SICOMED SA BUCUREȘTI, B-dul. Theodor Pallady nr. 50, sector 3, ROMANIA	SC ZENTIVA SA BUCUREȘTI, B-dul Theodor Pallady nr. 50, sector 3, ROMANIA	2/2001
053636 042225	TOWN & COUNTRY	DAIMLERCHRYSLER CORPORATION AUBURN HILLS, 1000 Chrysler Drive, S.U.A.	CHRYSLER LLC CITY OF AUBURN HILLS, 1000 Chrysler Drive, S.U.A.	3/2001
M 2000 01356 041937	CITADEL	DAIMLERCHRYSLER CORPORATION CITY OF AUBURN HILLS, 1000 Chrysler Drive,, S.U.A.	CHRYSLER LLC CITY OF AUBURN HILLS, 1000 Chrysler Drive, S.U.A.	2/2001

BULETINUL OFICIAL DE PROPRIETATE INDUSTRIALĂ - Secțiunea Mărci nr. 2/2009

Nr.depozit/ marcă	Denumire marcă	Titular vechi	Titular nou	BOPI
M 2000 05248 044951	LB LIBRA BANK	BANCA ROMANA PENTRU RELANSARE ECONOMICA - LIBRA BANK SA BUCUREȘTI, Str. Dr. Grigore Moara nr.11, sector 1, ROMANIA	LIBRA BANK SA BUCUREȘTI, Str. Dr. Grigore Mora nr. 11, sector 1, ROMANIA	9/2001
M 2000 05262 050686	JEEP LIBERTY	DAIMLERCHRYSLER CORPORATION AUBURN HILLS, 1000 Chrysler Drive, S.U.A.	CHRYSLER LLC CITY OF AUBURN HILLS, 1000 Chrysler Drive, S.U.A.	
M 2001 00069 045305	OVERLAND	DAIMLERCHRYSLER CORPORATION AUBURN HILLS, 1000 Chrysler Drive, S.U.A.	CHRYSLER LLC CITY OF AUBURN HILLS, 1000 Chrysler Drive, S.U.A.	10/2001
M 2002 01465 051906	FREELANCER	SC PHOTO GRAFICA SERVICES SRL BUCUREȘTI, B-dul Ion Mihalache nr. 313, bl. 4, ap. 2, sector 1, ROMANIA	SC FREELANCER SRL BUCUREȘTI, Bdul. Ion Mihalache nr. 313, bl. 4, sc. A, ap. 3, sector 1, ROMANIA	2/2003
M 2002 03107 051747	PACIFICA	DAIMLERCHRYSLER CORPORATION CITY OF AUBURN HILLS, 1000 Chrysler Drive,, S.U.A.	CHRYSLER LLC CITY OF AUBURN HILLS, 1000 Chrysler Drive, S.U.A.	1/2003
M 2003 01139 056141	TRAIL RATED	DAIMLERCHRYSLER CORPORATION AUBURN HILLS, 1000 Chrysler Drive, S.U.A.	CHRYSLER LLC CITY OF AUBURN HILLS, 1000 Chrysler Drive, S.U.A.	2/2004
M 2003 02357 055586	RUBICON	DAIMLERCHRYSLER CORPORATION AUBURN HILLS, 1000 Chrysler Drive, S.U.A.	CHRYSLER LLC CITY OF AUBURN HILLS, 1000 Chrysler Drive, S.U.A.	12/2003
M 2003 02880 056010	~ H2O+	H2O PLUS LP CHICAGO, 845 West Madison Street, S.U.A.	H2O PLUS, LLC CHICAGO, 845 West Madison Street, S.U.A.	1/2004
M 2003 03073 055552	HEMI	DAIMLERCHRYSLER CORPORATION AUBURN HILLS, 1000 Chrysler Drive, S.U.A.	CHRYSLER LLC CITY OF AUBURN HILLS, 1000 Chrysler Drive, S.U.A.	12/2003
M 2003 04946 057204	300 C	DAIMLERCHRYSLER CORPORATION AUBURN HILLS, 1000 Chrysler Drive, S.U.A.	CHRYSLER LLC CITY OF AUBURN HILLS, 1000 Chrysler Drive, S.U.A.	3/2004

BULETINUL OFICIAL DE PROPRIETATE INDUSTRIALĂ - Secțiunea Mărci nr. 2/2009

Nr.depozit/ marcă	Denumire marcă	Titular vechi	Titular nou	BOPI
M 2003 07794 058911	JEEP COMMANDER	DAIMLERCHRYSLER CORPORATION AUBURN HILLS, 1000 Chrysler Drive, S.U.A.	CHRYSLER LLC CITY OF AUBURN HILLS, 1000 Chrysler Drive, S.U.A.	6/2004
M 2004 02837 062297	CROSSFIRE	DAIMLERCHRYSLER CORPORATION CITY OF AUBURN HILLS, 1000 Chrysler Drive,, S.U.A.	CHRYSLER LLC CITY OF AUBURN HILLS, 1000 Chrysler Drive, S.U.A.	1/2005
M 2004 02904 071485	SRT	DAIMLERCHRYSLER CORPORATION AUBURN HILLS, 1000 Chrysler Drive, S.U.A.	CHRYSLER LLC CITY OF AUBURN HILLS, 1000 Chrysler Drive, S.U.A.	8/2006
M 2004 06566 062890	CHRYSLER CRD	DAIMLERCHRYSLER CORPORATION AUBURN HILLS, 1000 Chrysler Drive, S.U.A.	CHRYSLER LLC CITY OF AUBURN HILLS, 1000 Chrysler Drive, S.U.A.	3/2005
M 2004 10523 065044	figurativă	DAIMLERCHRYSLER CORPORATION AUBURN HILLS, 1000 Chrysler Drive, S.U.A.	CHRYSLER LLC CITY OF AUBURN HILLS, 1000 Chrysler Drive, S.U.A.	7/2005
M 2004 10524 065045	DODGE	DAIMLERCHRYSLER CORPORATION AUBURN HILLS, 1000 Chrysler Drive, S.U.A.	CHRYSLER LLC CITY OF AUBURN HILLS, 1000 Chrysler Drive, S.U.A.	7/2005
M 2004 10677 066130	STOPFURT TPX	SC STOPFURT TPX SA VASLUI, Str. Spiru Haret, nr. 6 bis, jud. Vaslui, ROMANIA	SC STOPFURT TPX SRL VASLUI, str. Spiru Haret, nr.6 bis, județul Vaslui, ROMANIA	9/2005
M 2005 00034 065265	PATRIOT	DAIMLERCHRYSLER CORPORATION AUBURN HILLS, 1000 Chrysler Drive, S.U.A.	CHRYSLER LLC CITY OF AUBURN HILLS, 1000 Chrysler Drive, S.U.A.	8/2005
M 2005 00204 065619	COMPASS	DAIMLERCHRYSLER CORPORATION AUBURN HILLS, 1000 Chrysler Drive, S.U.A.	CHRYSLER LLC CITY OF AUBURN HILLS, 1000 Chrysler Drive, S.U.A.	8/2005
M 2005 00499 073947	API PANTEN	NEPENTES SP ZOO VARSOVIA, UI. Gwiazdzista 69F, POLONIA	NEPENTES SPOLKA AKCYJNA VARSOVIA, UI. Gwiazdzista 69F,, POLONIA	12/2006
M 2005 02512 078952	figurativă	GENERAL BISCUITS BELGIE HERENTALS, De Beukelaer-Pareinlaan 1, BELGIA	GENERAL BISCUITS BELGIE B.V.B.A. Herentals, De Beukelaer - Pareinlaan 1, BELGIA	

BULETINUL OFICIAL DE PROPRIETATE INDUSTRIALĂ - Secțiunea Mărci nr. 2/2009

Nr.depozit/ marcă	Denumire marcă	Titular vechi	Titular nou	BOPI
M 2005 03456 068641	EVOLTRA	BIOENVISION, INC., NEW YORK, 345 Park Avenue, 41 st, Floor, S.U.A.	BIORNVISION, LLC NEW YORK, 345 Park Avenue , 41st, Floor, S.U.A.	2/2006
M 2005 04580 074867	CALIBER	DAIMLERCHRYSLER CORPORATION AUBURN HILLS, 1000 Chrysler Drive, S.U.A.	CHRYSLER LLC CITY OF AUBURN HILLS, 1000 Chrysler Drive, S.U.A.	14/2006
M 2005 04763 069451	DODGE NITRO	DAIMLERCHRYSLER CORPORATION AUBURN HILLS, 1000 Chrysler Drive, S.U.A.	CHRYSLER LLC CITY OF AUBURN HILLS, 1000 Chrysler Drive, S.U.A.	4/2006
M 2005 06748 070105	AVENGER	DAIMLERCHRYSLER CORPORATION AUBURN HILLS, 1000 Chrysler Drive, S.U.A.	CHRYSLER LLC CITY OF AUBURN HILLS, 1000 Chrysler Drive, S.U.A.	5/2006
M 2005 07202 069755	CALENTHYS	KYOWA HAKKO KOGYO CO LTD TOKYO, 6-1 Ohtemachi 1-chome, Chiyoda-ku, JAPONIA	KYOWA HAKKO KIRIN CO.,LTD TOKYO, Ohtemachi, Chiyoda-ku, JAPONIA	4/2006
M 2005 07204 069756	VAEMBYS	KYOWA HAKKO KOGYO CO LTD TOKYO, 6-1 Ohtemachi 1-chome, Chiyoda-ku, JAPONIA	KYOWA HAKKO KIRIN CO.,LTD TOKYO, Ohtemachi, Chiyoda-ku, JAPONIA	4/2006
M 2006 00864 074417	DR.FINANCIAR	SC ALMIRA MANAGEMENT CONSULTING SRL BUCURESTI, Str. Pescăruşului nr.11, bl.M16, sc.A, ap.2, sector 2, ROMANIA	DR. FINANCIAR MANAGEMENT CONSULTING SRL BUCUREȘTI, Str. Pescăruşului nr. 11, bl. M16, sc. A, parter, ap.2, sector 2, ROMANIA	13/2006
M 2006 06036 078500	COUTURE	SC EUROAVIPO GRUP SRL COM. POSTA CALNAU, Sat Posta Calnau, camera 8, cladire C9 din imobilul avand nr. cadastral 20/1, jud. Buzău, ROMANIA	SC EUROAVIPO GRUP SA COMUNA POSTA CALNAU, Sat Posta Calnau, camera 8, cladire C9 din imobilul avand nr. cadastral 20/1, jud. Buzău, ROMANIA	4/2007
M 2006 09851 080685	DODGE CREW	DAIMLERCHRYSLER CORPORATION AUBURN HILLS, 1000 Chrysler Drive, S.U.A.	CHRYSLER LLC CITY OF AUBURN HILLS, 1000 Chrysler Drive, S.U.A.	6/2007

BULETINUL OFICIAL DE PROPRIETATE INDUSTRIALĂ - Secțiunea Mărci nr. 2/2009

Nr.depozit/ marcă	Denumire marcă	Titular vechi	Titular nou	BOPI
M 2006 11341 091138	VIOLAMANIA	SC UNLIMITED SPORT MEDIA SRL BUCUREȘTI, Șos. București -Ploiești nr. 15, et. 4, camera 4C, et. 5, camera 2C, sector 1, ROMANIA	SC GAZETA ONLINE SRL BUCUREȘTI, Str. Dionisie Lupu, nr. 64-66, Cladirea Astoria, sector 1, ROMANIA	5/2008
M 2007 02930	IONUȚ DOLĂNESCU CU LĂUTARII DUPĂ MINE	SC COMPANIA DE RADIO PRO SRL BUCUREȘTI, Bd.Pache Protopopescu nr.25, et. 7, sector 2, ROMANIA	SC MEDIA PRO MUSIC & EVENTS SRL BUCUREȘTI, B-dul Pache Protopopescu nr. 25, etaj 7, sector 2, ROMANIA	
M 2007 04176 085710	IMPERIA	SC CAR INDUSTRY SRL IAȘI, Aleea Tudor Neculai nr. 25, bl. 953, sc. C, et. 3, ap. 15, Jud. Iași, ROMANIA	SC IMPERIA DEVELOPMENT SRL IASI, Aleea Tudor Neculai nr. 25, bl. 953, sc. C, et.3, ap.15, judetul Iasi, ROMANIA	11/2007
M 2007 04654 089383	HOTEL HAVANA	SC HAVANA HOTELS SRL MAMAIA, Bdul. Mamaia nr. 430 C, Județul Constanța, ROMANIA	SC HOTEL RICHMOND SRL MAMAIA, Bdul. Mamaia nr. 430 C, Județul Constanța, ROMANIA	3/2008
M 2007 07159 092341	SIRIUS PAZĂ ȘI SECURITATE	SC SIRIUS PAZA SI SECURITATE SRL BUCUREȘTI, Str. Soldat Nicolae Sebe nr. 9, bl. S22, sc. 1, et. 4, ap. 20, sector 3, ROMANIA	SC SIRIUS GLOBAL INVESTMENT SRL BUCUREȘTI, Str: Soldat Nicolae Sebe nr.9, bl.S22, sc.1, et.4, ap.20, sector 3, ROMANIA	7/2008
M 2007 08440 088912	CEC BANK	CASA DE ECONOMII SI CONSEMNIATIUNI CEC SA BUCUREȘTI, Calea Victoriei nr. 13, sector 3, ROMANIA	CEC BANK SA BUCUREȘTI, Calea Victoriei nr. 13, sector 3, ROMANIA	2/2008
M 2007 10005 090238	FITERMAN	SC MARK PHARMACEUTICS SRL IAȘI, Str. Moara de Foc nr. 35, Jud. Iași, ROMANIA	SC FITERMAN PHARMA SRL IAȘI, Str. Moara De Foc, nr. 35, Jud. Iași, ROMANIA	4/2008

BULETINUL OFICIAL DE PROPRIETATE INDUSTRIALĂ - Secțiunea Mărci nr. 2/2009

Nr.depozit/ marcă	Denumire marcă	Titular vechi	Titular nou	BOPI
M 2007 11176 092475	RIVAL	SC MARK PHARMACEUTICS SRL IAȘI, Str. Moara de Foc nr. 35, Jud. Iași, ROMANIA	SC FITERMAN PHARMA SRL IAȘI, Str. Moara De Foc, nr. 35, Jud. Iași, ROMANIA	7/2008
M 2007 11189 091319	BAUMEISTER	SC BAUMEISTER SRL PLOIEȘTI, Șos. Vestului nr. 12, Județul Prahova, ROMANIA	SC BAUMEISTER SA PLOIEȘTI, Șoseaua Vestului nr.12, județul Prahova, ROMANIA	5/2008
M 2008 00026 091998	LA CUCINA UNDE TI-E DRAG SA GATESTI!	SC REVISTA AGRIPLUS SRL BUCUREȘTI, B-dul Bucureștii Noi nr. 25, parter, birou nr.R4, sector 1, ROMANIA	SC OCTACRIS MEDIA SRL BUCUREȘTI, B-dul Bucureștii Noi nr. 25, parter, birou nr. R4, sector 1, ROMANIA	6/2008
M 2008 00756 093941	TERRA VRANCEA	SC APCO IMPORT EXPORT SRL FOCȘANI, Str. Calea Moldovei nr. 35, Jud. Vrancea, ROMANIA	SC APCOVIN IMPORT EXPORT SRL FOCȘANI, Str. Calea Moldovei nr. 35, Jud. Vrancea, ROMANIA	8/2008
M 2008 04585 095128	FACEM MAI MULT	EURIAL LEASING IFN SA BUCUREȘTI, Str. Bilciurești nr. 20-22, et. 4, sector 1, ROMANIA	SC NBG LEASING IFN S.A. BUCUREȘTI, str. Bilciurești, nr.20-22, et.4, sector 1, ROMANIA	10/2008
M 2008 04589 095216	SERVICII LA INĂLȚIME	EURIAL LEASING IFN SA BUCUREȘTI, Str. Bilciurești nr. 20-22, et. 4, sector 1, ROMANIA	SC NBG LEASING IFN S.A. BUCUREȘTI, str. Bilciurești, nr.20-22, et.4, sector 1, ROMANIA	10/2008
M 2008 07382 098149	WEBLEASE	EURIAL LEASING IFN SA BUCUREȘTI, Str. Bilciurești nr. 20-22, et. 4, sector 1, ROMANIA	SC NBG LEASING IFN S.A. BUCUREȘTI, str. Bilciurești, nr.20-22, et.4, sector 1, ROMANIA	2/2009

Modificari adresa titular

Nr.depozit/ marcă	Denumire marcă	Titular vechi și adresă	Titular nou și adresă	BOPI
002319 R015383	METALICA	SOCIETATEA COMERCIALA METALICA SA ORADEA, str. Sovata nr.4, judetul Bihor, ROMANIA	SC METALICA SA ORADEA, Str. Uzinelor nr. 10, Jud. Bihor, ROMANIA	
002321 2R015385	MO	SOCIETATEA COMERCIALA METALICA SA ORADEA, str. Sovata nr.4, judetul Bihor, ROMANIA	SC METALICA SA ORADEA, Str. Uzinelor nr. 10, Jud. Bihor, ROMANIA	
003073 R016146	GATORADE	STOKELY-VAN CAMP INC CHICAGO, 321 North Clark Street, S.U.A.	STOKELY-VAN CAMP, INC. CHICAGO, 555 West Monroe Street, S.U.A.	
003700 R016788	WE TRY HARDER	WIZARD CO INC LAS VEGAS, 10750 West Charleston Blvd., Suite 130, S.U.A.	WIZARD CO. INC PARSIPPANY, 6 Sylvan Way, S.U.A.	
004343 4R001905	UCAR	UNION CARBIDE CORPORATION DANBURY, Old Ridgebury Road, S.U.A.	UNION CARBIDE CORPORATION MIDLAND, MICHIGAN, 2030 Dow Center, S.U.A.	
004583 3R002525	AVIS	WIZARD CO INC LAS VEGAS, 10750 West Charleston Blvd., Suite 130, S.U.A.	WIZARD CO. INC PARSIPPANY, 6 Sylvan Way, S.U.A.	
005052 3R005610	SANTOQUIN	SOLUTIA INC ST.LOUIS, 10300 Olive Boulevard, S.U.A.	SOLUTIA INC ST. LOUIS, 575 Maryville Centre Drive, S.U.A.	
005054 3R005613	AVIS	WIZARD CO INC LAS VEGAS, 10750 West Charleston Blvd., Suite 130, S.U.A.	WIZARD CO. INC PARSIPPANY, 6 Sylvan Way, S.U.A.	
025732 R019508	"BREEZER"	BACARDI & COMPANY LIMITED , Millar Road, New Providence, Commonwealth of the Bahamas, LIECHTENSTEIN	BACARDI & COMPANY LIMITED VADUZ, Aeulestrasse 5, LIECHTENSTEIN	

BULETINUL OFICIAL DE PROPRIETATE INDUSTRIALĂ - Secțiunea Mărci nr. 2/2009

Nr.depozit/ marcă	Denumire marcă	Titular vechi și adresă	Titular nou și adresă	BOPI
028225 R018691	CASTILLO DE HAMILTON	BACARDI & COMPANY LIMITED NASSAU, 1000, Bacardi Road, NEW PROVIDENCE, BAHAMAS	BACARDI & COMPANY LIMITED VADUZ, Aeulestrasse 5, LIECHTENSTEIN	
028225 R018691	CASTILLO DE HAMILTON	BACARDI & COMPANY LIMITED VADUZ, Aeulestrasse 5, LIECHTENSTEIN	BACARDI & COMPANY LIMITED VADUZ, Aeulestrasse 5, LIECHTENSTEIN	
029999 R020583	figurativă	BACARDI & COMPANY LIMITED NASSAU, 1000 Bacardi Road, BAHAMAS	BACARDI & COMPANY LIMITED VADUZ, Aeulestrasse 5, LIECHTENSTEIN	
030001 R020585	RON BACARDI - CARTA BLANCA	BACARDI & COMPANY LIMITED NASSAU, 1000 Bacardi Road, BAHAMAS	BACARDI & COMPANY LIMITED VADUZ, Aeulestrasse 5, LIECHTENSTEIN	
030002 R020586	RON BACARDI - CARTA DE ORO	BACARDI & COMPANY LIMITED NASSAU, 1000 Bacardi Road, BAHAMAS	BACARDI & COMPANY LIMITED VADUZ, Aeulestrasse 5, LIECHTENSTEIN	
032535 R023257	figurativă	GEOFFREY INC WAYNE, One Geoffrey Way, S.U.A.	GEOFFREY INC WAYNE, One Geoffrey Way, S.U.A.	
038585 R027181	HC CONTINENTAL	SC CONTINENTAL HOTELS S.A. BUCUREȘTI, Calea Dorobantilor nr. 60, sector 1, ROMANIA	SC CONTINENTAL HOTELS SA BUCUREȘTI, Calea Griviței nr. 143, sector 1, ROMANIA	1/98
051664 R035571	ARAMEX	ARAMEX INTERNATIONAL LIMITED HAMILTON, Clarendon House, Church Street, BERMUDE	ARAMEX INTERNATIONAL LTD HAMILTON, Canons Court, 22 Victoria Street, BERMUDE	1/2000
051845 R041271	IXIA	BLAGA AURELIAN ADRIAN MIHAI BUCUREȘTI, Str. C. Kirițescu nr. 12, sector 2, ROMANIA	BLAGA AURELIAN ADRIAN MIHAI BUCUREȘTI, b-dul Theodor Pallady nr. 30D, sector 3, ROMANIA	12/2000

BULETINUL OFICIAL DE PROPRIETATE INDUSTRIALĂ - Secțiunea Mărci nr. 2/2009

Nr.depozit/ marcă	Denumire marcă	Titular vechi și adresă	Titular nou și adresă	BOPI
052352 040594	BORCAM	PASABAHCE CAM SANAYII VE TICARET AS ISTANBUL, Ankara Asfalti Icmeler Mevkii,Tuzla, TURCIA	PASABAHCE CAM SANAYI VE TICARET ANONIM SIRKETI LEVENT/ISTAMBUL, Is Kuleleri, Kule 3, TURCIA	11/2000
052392 R037239	ENDURO MANIA	SERGHIE MORARIU TIMIȘOARA, Str. D. Dobrogeanu Gherea nr. 6, ROMANIA	SERGHIE MORARIU TIMIȘOARA, str. George Enescu nr. 6, județul Timiș, ROMANIA	5/2000
052785 R039480	METALICA	SC METALICA SA ORADEA, Str. Sovata nr.4, Judetul Bihor, ROMANIA	SC METALICA SA ORADEA, Str. Uzinelor nr. 10, Jud. Bihor, ROMANIA	9/2000
053394 037347	MINISTERUL COMEDIEI	SC MEDIAVISION SRL BUCUREȘTI, B-dul. Aviatorilor nr. 106, sector 1, ROMANIA	SC MEDIA VISION SRL BUCUREȘTI, B-dul Pache Protopopescu nr. 109, sector 2, ROMANIA	5/2000
053414 038364	LEI LIFE ENERGY INTELLIGENCE	JONES INVESTMENT CO INC WILMINGTON, 200 West Ninth Street, Plaza, S.U.A.	JONES INVESTMENT CO INC WILMINGTON, 1007 Orange Street, S.U.A.	7/2000
053432 037358	MAGISTRA C & C	SC MAGISTRA C & C CONSTANȚA, Str. Aviator Belghiru nr. 9, județul Constanța, ROMANIA	MAGISTRA C & C SRL CONSTANȚA, B-dul Aurel Vlaicu nr. 82A, județul Constanța, ROMANIA	5/2000
053508 038377	CODECS PUTEREA CUNOASTERII	SC CODECS SA BUCUREȘTI, Str. Eugen Lovinescu nr. 19, ap. B, sector 1, ROMANIA	SC CODECS SA BUCUREȘTI, Str. Agricultori nr. 37-39, sector 2, ROMANIA	7/2000
053639 039528	CREDIDAM	CENTRUL ROMAN PENTRU ADMINISTRAREA DREPTURILOR ARTISTILOR INTERPREȚI BUCUREȘTI, Str. Frumoasă nr. 52, et. 2, ap. 9, ROMANIA	CENTRUL ROMÂN PENTRU ADMINISTRAREA DREPTURILOR ARTIȘTILOR INTERPREȚI CREDIDAM BUCUREȘTI, str. Jules Michelet nr. 15-17, et. 2, ap.11, sector 1, ROMANIA	9/2000

BULETINUL OFICIAL DE PROPRIETATE INDUSTRIALĂ - Secțiunea Mărci nr. 2/2009

Nr.depozit/ marcă	Denumire marcă	Titular vechi și adresă	Titular nou și adresă	BOPI
053814 037872	ZF LEX SUPLIMENT LEGISLATIV AL ZIARULUI FINANCIAR	SC PUBLIMEDIA INTERNATIONAL SA BUCUREȘTI, Str. Luterană nr. 11, sector 1, ROMANIA	SC PUBLIMEDIA INTERNATIONAL SA BUCUREȘTI, B-dul Lascăr Catargiu nr. 46, parter, camera 2, sector 1, ROMANIA	6/2000
053814 037872	ZF LEX SUPLIMENT LEGISLATIV AL ZIARULUI FINANCIAR	SC PUBLIMEDIA INTERNATIONAL SA BUCUREȘTI, B-dul Lascăr Catargiu nr. 46, parter, camera 2, sector 1, ROMANIA	SC PUBLIMEDIA INTERNATIONAL SA BUCUREȘTI, str. Bărăției nr. 31, sector 3, ROMANIA	6/2000
053819 R037876	figurativă	SC PUBLIMEDIA INTERNATIONAL SA BUCUREȘTI, Str. Luterană nr. 11, sector 1, ROMANIA	SC PUBLIMEDIA INTERNATIONAL SA BUCUREȘTI, B-dul Lascăr Catargiu nr. 46, parter, camera 2, sector 1, ROMANIA	6/2000
053819 R037876	figurativă	SC PUBLIMEDIA INTERNATIONAL SA BUCUREȘTI, B-dul Lascăr Catargiu nr. 46, parter, camera 2, sector 1, ROMANIA	SC PUBLIMEDIA INTERNATIONAL SA BUCUREȘTI, Str. Bărăției nr. 31, sector 3, ROMANIA	6/2000
053850 043124	BOBOVITA	NV NUTRICIA ZOETERMEER, Stationsstraat 186, NETHERLANDS	N.V. Nutricia Zoetermeer, Eerste Stationsstraat 186, NETHERLANDS	5/2001
053936 040247	TIA MARIA	TIA MARIA LIMITED BRISTOL AVON, The Pavilions, Bridgwater Road, REGATUL UNIT	TIA MARIA LIMITED LONDRA, Chivas House 72 Chancellors Road, REGATUL UNIT	10/2000
M 2000 00633 042054	PRINCIPAL CONSTRUCT	SC CASCO DISTRIBUTION SRL COMUNA FILIPEȘTII DE PĂDURE, Str. Șerban Cantacuzino nr. 138, Jud. Prahova, sat Minier, ROMANIA	SC CASCO DISTRIBUTION SRL Comuna Poșta Câlnău, sat Poșta Câlnău, clădirea C23, județul Buzău, ROMANIA	2/2001
M 2000 02119 042363	CONTINENTAL HOTELS ROMANIA	SC CONTINENTAL HOTELS S.A. BUCUREȘTI, Calea Dorobantilor nr. 60, sector 1, ROMANIA	SC CONTINENTAL HOTELS SA BUCUREȘTI, Calea Griviței nr. 143, sector 1, ROMANIA	3/2001

BULETINUL OFICIAL DE PROPRIETATE INDUSTRIALĂ - Secțiunea Mărci nr. 2/2009

Nr.depozit/ marcă	Denumire marcă	Titular vechi și adresă	Titular nou și adresă	BOPI
M 2000 03278 044858	ASTRA PREIA RISCUL	SOCIETATEA COMERCIALA DE ASIGURARE REASIGURARE ASTRA SA BUCUREȘTI, Str.Pușkin nr. 10, sector 1, ROMANIA	SC ASIGURARE-REASIG URARE ASTRA SA București, str. Nerva Traian nr. 3, bl. M 101, etaj 10, sector 3, ROMANIA	9/2001
M 2000 05248 044951	LB LIBRA BANK	BANCA ROMÂNĂ PENTRU RELANSARE ECONOMICĂ LIBRA BANK SA BUCUREȘTI, Str. Cpt. Av. Alexandru Șerbănescu nr. 50, sector 1, ROMANIA	BANCA ROMANA PENTRU RELANSARE ECONOMICA - LIBRA BANK SA BUCUREȘTI, Str. Dr. Grigore Moara nr.11, sector 1, ROMANIA	9/2001
M 2001 00067 045303	BOBOVITA	NV NUTRICIA ZOETERMEER, Stationsstraat 186, NETHERLANDS	N.V. Nutricia Zoetermeer, Eerste Stationsstraat 186, NETHERLANDS	10/2001
M 2001 00068 045304	NUTRICIA BOBOVITA	NV NUTRICIA ZOETERMEER, Stationsstraat 186, NETHERLANDS	N.V. Nutricia Zoetermeer, Eerste Stationsstraat 186, NETHERLANDS	10/2001
M 2001 01078 045084	ARLEQUINO	SC BUCOVINA SA SCHEIA, Str. Humorului nr. 62, Jud. Suceava, ROMANIA	SC BUCOVINA SA SCHEIA, Str. Humorului nr. 62, Jud. Suceava, ROMANIA	9/2001
M 2001 04925 050032	DUO	SOCIETATEA COMERCIALA DE ASIGURARE REASIGURARE ASTRA SA BUCUREȘTI, Str.Pușkin nr. 10, sector 1, ROMANIA	SC ASIGURARE-REASIG URARE ASTRA SA București, str. Nerva Traian nr. 3, bl. M 101, etaj 10, sector 3, ROMANIA	8/2002
M 2001 04926 049889	MATUSALEM	SOCIETATEA COMERCIALA DE ASIGURARE REASIGURARE ASTRA SA BUCUREȘTI, Str.Pușkin nr. 10, sector 1, ROMANIA	SC ASIGURARE-REASIG URARE ASTRA SA București, str. Nerva Traian nr. 3, bl. M 101, etaj 10, sector 3, ROMANIA	8/2002

BULETINUL OFICIAL DE PROPRIETATE INDUSTRIALĂ - Secțiunea Mărci nr. 2/2009

Nr.depozit/ marcă	Denumire marcă	Titular vechi și adresă	Titular nou și adresă	BOPI
M 2001 04928 049890	UNIVERSITARIA	SOCIETATEA COMERCIALA DE ASIGURARE REASIGURARE ASTRA SA BUCUREȘTI, Str.Pușkin nr. 10, sector 1, ROMANIA	SC ASIGURARE-REASIG URARE ASTRA SA București, str. Nerva Traian nr. 3, bl. M 101, etaj 10, sector 3, ROMANIA	8/2002
M 2001 04929 049891	ECONOMICA	SOCIETATEA COMERCIALA DE ASIGURARE REASIGURARE ASTRA SA BUCUREȘTI, Str.Pușkin nr. 10, sector 1, ROMANIA	SC ASIGURARE-REASIG URARE ASTRA SA București, str. Nerva Traian nr. 3, bl. M 101, etaj 10, sector 3, ROMANIA	8/2002
M 2001 04930 048259	RESPECT	SOCIETATEA COMERCIALA DE ASIGURARE REASIGURARE ASTRA SA BUCUREȘTI, Str.Pușkin nr. 10, sector 1, ROMANIA	SC ASIGURARE-REASIG URARE ASTRA SA București, str. Nerva Traian nr. 3, bl. M 101, etaj 10, sector 3, ROMANIA	4/2002
M 2002 00829 050946	CAFEAUA VAMPIRULUI	SC GLOBAL TRADE SRL BUCUREȘTI, Str. Avrig nr. 7, sector 2, ROMANIA	S.C. GLOBAL TRADE S.R.L. Comuna CORNETU, str. Constructorului, nr.24, sat. Cornetu, județul ILFOV, ROMANIA	11/2002
M 2002 01226 050618	BUCOVINA	SC BUCOVINA SA SUCEAVA, Str. Humorului nr. 4, județul Suceava, ROMANIA	SC BUCOVINA SA SCHEIA, Str. Humorului nr. 62, Jud. Suceava, ROMANIA	10/2002
M 2002 01227 050951	TOMIȚĂ	SC BUCOVINA SA SUCEAVA, Str. Humorului nr. 4, județul Suceava, ROMANIA	SC BUCOVINA SA SCHEIA, Str. Humorului nr. 62, Jud. Suceava, ROMANIA	11/2002
M 2002 01228 051572	IRINUCA	SC BUCOVINA SA SUCEAVA, Str. Humorului nr. 4, județul Suceava, ROMANIA	SC BUCOVINA SA SCHEIA, Str. Humorului nr. 62, Jud. Suceava, ROMANIA	12/2002
M 2002 01229 050695	BUCOVINA	SC BUCOVINA SA SUCEAVA, Str. Humorului nr. 4, județul Suceava, ROMANIA	SC BUCOVINA SA SCHEIA, Str. Humorului nr. 62, Jud. Suceava, ROMANIA	10/2002

BULETINUL OFICIAL DE PROPRIETATE INDUSTRIALĂ - Secțiunea Mărci nr. 2/2009

Nr.depozit/ marcă	Denumire marcă	Titular vechi și adresă	Titular nou și adresă	BOPI
M 2002 01230 050696	BUCOVINA	SC BUCOVINA SA SUCEAVA, Str. Humorului nr. 4, județul Suceava, ROMANIA	SC BUCOVINA SA SCHEIA, Str. Humorului nr. 62, Jud. Suceava, ROMANIA	10/2002
M 2002 01231 050952	ALPINA	SC BUCOVINA SA SUCEAVA, Str. Humorului nr. 4, județul Suceava, ROMANIA	SC BUCOVINA SA SCHEIA, Str. Humorului nr. 62, Jud. Suceava, ROMANIA	11/2002
M 2002 01601 050230	PRINCIPAL	CASCO DISTRIBUTION SRL FILIPESTII DE PĂDURE, Str. Serban Cantacuzino, nr. 138, sat Minieri, judetul Prahova, ROMANIA	SC CASCO DISTRIBUTION SRL Comuna Poșta Câlnău, sat Poșta Câlnău, clădirea C23, județul Buzău, ROMANIA	9/2002
M 2003 00029 055631	SALONTA 1976	CASCO DISTRIBUTION SRL FILIPESTII DE PĂDURE, Str. Serban Cantacuzino, nr. 138, sat Minieri, judetul Prahova, ROMANIA	SC CASCO DISTRIBUTION SRL Comuna Poșta Câlnău, sat Poșta Câlnău, clădirea C23, județul Buzău, ROMANIA	12/2003
M 2003 05191 057580	SUCEVEANA	SC BUCOVINA SA SUCEAVA, Str. Humorului nr. 4, județul Suceava, ROMANIA	SC BUCOVINA SA SCHEIA, Str. Humorului nr. 62, Jud. Suceava, ROMANIA	4/2004
M 2003 07789 058673	OXYGEN	SC ROMDIL PROD SRL BAIA MARE, Str. Drum De Centură nr. 2, Jud. Maramureș, ROMANIA	SC ROMDIL PROD SRL BAIA MARE, Str. Europa nr.25, Județul Maramureș, ROMANIA	6/2004
M 2004 00129 058878	CURIERO ORIUNDE IN TARA LA TIMP	SC CURIERO SA BUCUREȘTI, Str. Chitila nr.114, sector 1, ROMANIA	SC CURIERO SA BUCUREȘTI, B-dul Expoziției, nr. 1, etaj 7 (în întregime), camerele 815, 817, 819, 821, 823 de la etaj 8, sector 1, ROMANIA	6/2004
M 2004 00130 058879	CURIERO	SC CURIERO SA BUCUREȘTI, Str. Chitila nr.114, sector 1, ROMANIA	SC CURIERO SA BUCUREȘTI, B-dul Expoziției, nr. 1, etaj 7 (în întregime), camerele 815, 817, 819, 821, 823 de la etaj 8, sector 1, ROMANIA	6/2004

BULETINUL OFICIAL DE PROPRIETATE INDUSTRIALĂ - Secțiunea Mărci nr. 2/2009

Nr.depozit/ marcă	Denumire marcă	Titular vechi și adresă	Titular nou și adresă	BOPI
M 2004 00834 059514	MINTEK	BRITISH AMERICAN TOBACCO (BRANDS) INC LOUISVILLE, 401 South Fourth Avenue, Suite 1800, S.U.A.	BRITISH AMERICAN TABACCO (BRANDS) INC DELAWARE, 2711 Centerville Road, Suite 300, Wilmington, S.U.A.	7/2004
M 2004 02788 060878	BAM BOO	SC ANDROMEDE DECOR SRL BUCUREȘTI, Șos. Pipera nr. 48, sector 2, ROMANIA	SC ANDROMEDE DECOR SRL MOGOȘOAIA, str. București-Târgoviște nr. 12A, hala D, județul Ilfov, ROMANIA	11/2004
M 2004 06499 062491	TOTALTRUST INVESTIGATIONS SEEK & YOU SHALL FIND	SC TOTAL TRUST INVESTIGATIONS SRL BUCUREȘTI, Str. Brezoianu nr. 23-25, sect. 1, ROMANIA	SC TOTAL TRUST INVESTIGATIONS SRL BUCUREȘTI, str. Varșovia nr.6, sector 1, ROMANIA	2/2005
M 2004 06833 064236	MAGNOLIA	MAGNOLIA SILVER JEWELRY GROUP Ltd. TEL AVIV, 46 Rothschild Blvds., ROMANIA	MAGNOLIA SILVER JEWELRY GROUP LTD Kfar Saba, 23 Hataas Street, ISRAEL	6/2005
M 2004 09926 065957	CÂRNAȚI JANDARM	SC CASCO DISTRIBUTION SRL BASARABI, Calea București nr.19, parter, jud.Constanța, ROMANIA	SC CASCO DISTRIBUTION SRL Comuna Poșta Câlnău, sat Poșta Câlnău, clădirea C23, județul Buzău, ROMANIA	9/2005
M 2004 09928 065073	SALAM SALCRUD	SC CASCO DISTRIBUTION SRL BASARABI, Calea București nr.19, parter, jud.Constanța, ROMANIA	SC CASCO DISTRIBUTION SRL Comuna Poșta Câlnău, sat Poșta Câlnău, clădirea C23, județul Buzău, ROMANIA	7/2005
M 2004 11253 068428	SALONTA	SC CASCO DISTRIBUTION SRL BASARABI, Calea București nr.19, parter, jud.Constanța, ROMANIA	SC CASCO DISTRIBUTION SRL Comuna Poșta Câlnău, sat Poșta Câlnău, clădirea C23, județul Buzău, ROMANIA	2/2006
M 2005 02125 067300	figurativă	NV NUTRICIA ZOETERMEER, 1e Stationsstraat 186, NETHERLANDS	N.V. Nutricia Zoetermeer, Eerste Stationsstraat 186, NETHERLANDS	12/2005

BULETINUL OFICIAL DE PROPRIETATE INDUSTRIALĂ - Secțiunea Mărci nr. 2/2009

Nr.depozit/ marcă	Denumire marcă	Titular vechi și adresă	Titular nou și adresă	BOPI
M 2005 02126 067309	figurativă	NV NUTRICIA ZOETERMEER, 1e Stationsstraat 186, NETHERLANDS	N.V. Nutricia Zoetermeer, Eerste Stationsstraat 186, NETHERLANDS	12/2005
M 2005 02127 067310	figurativă	NV NUTRICIA ZOETERMEER, 1e Stationsstraat 186, NETHERLANDS	N.V. Nutricia Zoetermeer, Eerste Stationsstraat 186, NETHERLANDS	12/2005
M 2005 02130 067482	MALYUTKA	NV NUTRICIA ZOETERMEER, 1e Stationsstraat 186, NETHERLANDS	N.V. Nutricia Zoetermeer, Eerste Stationsstraat 186, NETHERLANDS	12/2005
M 2005 02131 067474	MALIUTCA	NV NUTRICIA ZOETERMEER, 1e Stationsstraat 186, NETHERLANDS	N.V. Nutricia Zoetermeer, Eerste Stationsstraat 186, NETHERLANDS	12/2005
M 2005 02132 067332	MALYSH	NV NUTRICIA ZOETERMEER, 1e Stationsstraat 186, NETHERLANDS	N.V. Nutricia Zoetermeer, Eerste Stationsstraat 186, NETHERLANDS	12/2005
M 2005 02134 067463	MALÂȘCA	NV NUTRICIA ZOETERMEER, 1e Stationsstraat 186, NETHERLANDS	N.V. Nutricia Zoetermeer, Eerste Stationsstraat 186, NETHERLANDS	12/2005
M 2005 02135 067250	MALÂȘ	NV NUTRICIA ZOETERMEER, 1e Stationsstraat 186, NETHERLANDS	N.V. Nutricia Zoetermeer, Eerste Stationsstraat 186, NETHERLANDS	12/2005
M 2005 03456 068641	EVOLTRA	BIORNVISION, LLC NEW YORK, 345 Park Avenue , 41st, Floor, S.U.A.	BIOENVISION, LLC WILMINGTON, 1209 Orange street, S.U.A.	2/2006
M 2005 05026 068598	CADMOS	SC EGH IMPORT EXPORT SRL CLUJ NAPOCA, Str. Avram Iancu 48, Jud. Cluj, ROMANIA	SC EGH IMPORT EXPORT SRL CLUJ-NAPOCA, str. Tăietura Turcului, nr.47, județul Cluj, ROMANIA	1/2006
M 2005 05197 069466	ASTRA ASIGURARI	SOCIETATEA COMERCIALĂ DE ASIGURARE-REASIG URARE ASTRA SA BUCUREȘTI, str.Puskin nr.10, sector 1, ROMANIA	SC ASIGURARE-REASIG URARE ASTRA SA București, str. Nerva Traian nr. 3, bl. M 101, etaj 10, sector 3, ROMANIA	4/2006

BULETINUL OFICIAL DE PROPRIETATE INDUSTRIALĂ - Secțiunea Mărci nr. 2/2009

Nr.depozit/ marcă	Denumire marcă	Titular vechi și adresă	Titular nou și adresă	BOPI
M 2005 05316 071386	ASTRA ASIGURARI	SOCIETATEA COMERCIALĂ DE ASIGURARE - REASIGURARE ASTRA SA BUCUREȘTI, str. Puskin nr. 10, sector 1, ROMANIA	SC ASIGURARE-REASIG URARE ASTRA SA București, str. Nerva Traian nr. 3, bl. M 101, etaj 10, sector 3, ROMANIA	8/2006
M 2005 05389 071577	SALONTA	SC CASCO DISTRIBUTION SRL Comuna FILIPEȘTII DE PĂDURE, sat MINIERI, str. Șerban Cantacuzino nr. 138, județul Prahova, ROMANIA	SC CASCO DISTRIBUTION SRL Comuna Poșta Câlnău, sat Poșta Câlnău, clădirea C23, județul Buzău, ROMANIA	8/2006
M 2005 06169 073643	PRINCIPAL	SC CASCO DISTRIBUTION SRL COMUNA FILIPEȘTII DE PĂDURE, Str. Șerban Cantacuzino nr. 138, Jud. Prahova, sat Minier, ROMANIA	SC CASCO DISTRIBUTION SRL Comuna Poșta Câlnău, sat Poșta Câlnău, clădirea C23, județul Buzău, ROMANIA	12/2006
M 2005 06170 073644	PRINCIPAL	SC CASCO DISTRIBUTION SRL COMUNA FILIPEȘTII DE PĂDURE, Str. Șerban Cantacuzino nr. 138, Jud. Prahova, sat Minier, ROMANIA	SC CASCO DISTRIBUTION SRL Comuna Poșta Câlnău, sat Poșta Câlnău, clădirea C23, județul Buzău, ROMANIA	12/2006
M 2005 06171 069653	TRADITIA PRODUSELOR NATURALE	SC CASCO DISTRIBUTION SRL COMUNA FILIPEȘTII DE PĂDURE, Str. Șerban Cantacuzino nr. 138, Jud. Prahova, sat Minier, ROMANIA	SC CASCO DISTRIBUTION SRL Comuna Poșta Câlnău, sat Poșta Câlnău, clădirea C23, județul Buzău, ROMANIA	4/2006
M 2005 06578 072537	PRINCIPAL	SC CASCO DISTRIBUTION SRL COMUNA FILIPEȘTII DE PĂDURE, Str. Șerban Cantacuzino nr. 138, Jud. Prahova, sat Minier, ROMANIA	SC CASCO DISTRIBUTION SRL Comuna Poșta Câlnău, sat Poșta Câlnău, clădirea C23, județul Buzău, ROMANIA	10/2006
M 2005 06579 070141	PIPERAT ESTE DOAR PIPERUL!	SC CASCO DISTRIBUTION SRL BASARABI, Calea București nr. 19, parter, Jud. Constanța, ROMANIA	SC CASCO DISTRIBUTION SRL Comuna Poșta Câlnău, sat Poșta Câlnău, clădirea C23, județul Buzău, ROMANIA	5/2006

BULETINUL OFICIAL DE PROPRIETATE INDUSTRIALĂ - Secțiunea Mărci nr. 2/2009

Nr.depozit/ marcă	Denumire marcă	Titular vechi și adresă	Titular nou și adresă	BOPI
M 2005 06632 069605	DEL	SC DELACO DISTRIBUTION SRL BRAȘOV, Str. Capitan Ilie Birt nr.17, județul Brașov, ROMANIA	SC DELACO DISTRIBUTION SRL CODLEA, Str. Târgului nr. 6, Județul Brașov, ROMANIA	4/2006
M 2005 06659 072824	CASCO	SC CASCO DISTRIBUTION SRL COMUNA FILIPEȘTII DE PĂDURE, Str. Șerban Cantacuzino nr. 138, Jud. Prahova, sat Minier, ROMANIA	SC CASCO DISTRIBUTION SRL Comuna Poșta Câlnău, sat Poșta Câlnău, clădirea C23, județul Buzău, ROMANIA	10/2006
M 2005 07622 070634	ROM VISION YOUR SHORTCUT TO BUCHAREST	SC ROM TRAVEL VISION SRL BAICOI, Str. Toamnei nr.9, Județul Prahova, ROMANIA	SC ROM TRAVEL VISION SRL BUCUREȘTI, str. Atanasie Panu nr. 8, sector 3, ROMANIA	6/2006
M 2005 08111 074944	SALONTA 1976 SALAM DE SIBIU	SC CASCO DISTRIBUTION SRL COMUNA FILIPEȘTII DE PĂDURE, Str. Șerban Cantacuzino nr. 138, Jud. Prahova, sat Minier, ROMANIA	SC CASCO DISTRIBUTION SRL Comuna Poșta Câlnău, sat Poșta Câlnău, clădirea C23, județul Buzău, ROMANIA	14/2006
M 2005 08112 076049	SALONTA 1976 PADIȘ	SC CASCO DISTRIBUTION SRL COMUNA FILIPEȘTII DE PĂDURE, Str. Șerban Cantacuzino nr. 138, Jud. Prahova, sat Minier, ROMANIA	SC CASCO DISTRIBUTION SRL Comuna Poșta Câlnău, sat Poșta Câlnău, clădirea C23, județul Buzău, ROMANIA	1/2007
M 2005 09133 073793	SALAM SALCRUD	SC CASCO DISTRIBUTION SRL COMUNA FILIPEȘTII DE PĂDURE, Str. Șerban Cantacuzino nr. 138, Jud. Prahova, sat Minier, ROMANIA	SC CASCO DISTRIBUTION SRL Comuna Poșta Câlnău, sat Poșta Câlnău, clădirea C23, județul Buzău, ROMANIA	12/2006
M 2005 09573 073744	MATACHE MACELARU'	SC CASCO DISTRIBUTION SRL COMUNA FILIPEȘTII DE PĂDURE, Str. Șerban Cantacuzino nr. 138, Jud. Prahova, sat Minier, ROMANIA	SC CASCO DISTRIBUTION SRL Comuna Poșta Câlnău, sat Poșta Câlnău, clădirea C23, județul Buzău, ROMANIA	12/2006

BULETINUL OFICIAL DE PROPRIETATE INDUSTRIALĂ - Secțiunea Mărci nr. 2/2009

Nr.depozit/ marcă	Denumire marcă	Titular vechi și adresă	Titular nou și adresă	BOPI
M 2005 09574 071461	CASA BUNESCU	SC CASCO DISTRIBUTION SRL COMUNA FILIPEȘTI DE PĂDURE, Str. Șerban Cantacuzino nr. 138, Jud. Prahova, sat Minier, ROMANIA	SC CASCO DISTRIBUTION SRL Comuna Poșta Câlnău, sat Poșta Câlnău, clădirea C23, județul Buzău, ROMANIA	8/2006
M 2005 10541 074610	APETIT	SC DOV INTERNATIONAL COM SRL BUCUREȘTI, Str. Theodor Pallady nr. 44D, parter + et. 1, sector 3, ROMANIA	SC DOV INTERNATIONAL COM SRL BUCUREȘTI, str. Elena și Vasile Cojocaru nr. 8, sector 5, ROMANIA	13/2006
M 2005 11511 075525	RINGS ROLL	SC DOV INTERNATIONAL COM SRL BUCUREȘTI, Str. Theodor Pallady nr. 44D, parter + et. 1, sector 3, ROMANIA	SC DOV INTERNATIONAL COM SRL BUCUREȘTI, str. Elena și Vasile Cojocaru nr. 8, sector 5, ROMANIA	14/2006
M 2005 12969 074737	ERP SENIOR SUITE	SC SENIOR SOFTWARE AGENCY SRL BUCUREȘTI, Șoseaua Colentina nr. 15, Bl. R25, sc. B, et.8, ap 78, sector 2, ROMANIA	SC SENIOR SOFTWARE AGENCY SRL BUCUREȘTI, Str. Mihail Sebastian nr. 130, et. 3, sector 5, ROMANIA	13/2006
M 2006 01285 079175	BAM BOO	SC ANDROMEDE DECOR SRL BUCUREȘTI, Șos. Pipera nr. 48, sector 2, ROMANIA	SC ANDROMEDE DECOR SRL MOGOȘOARIA, str. București-Târgoviște nr. 12A, hala D, județul Ilfov, ROMANIA	5/2007
M 2006 03735 075154	DISCRET ALARM SECURITY	SC DISCRET ALARMS SECURITY SRL BUCUREȘTI, Șos. Mihai Bravu nr.62A, Centrul de Afaceri Spectrum, subsol -2, indicativ S2/14, ROMANIA	SC DISCRET ALARMS SECURITY SRL BUCUREȘTI, str. Delureni nr.64, sector 5, ROMANIA	14/2006
M 2006 05892 079734	LOGTUNING	SC LOGAUTO SRL TIMIȘOARA, Str. Liviu Rebreanu nr. 4, camera 1, județul Timiș, ROMANIA	SC LOGAUTO SRL TIMIȘOARA, Calea Dorobanți, nr.63, Hala Reparații Caroserie Corp C, Spațiul nr.1, județul Timiș, ROMANIA	6/2007

BULETINUL OFICIAL DE PROPRIETATE INDUSTRIALĂ - Secțiunea Mărci nr. 2/2009

Nr.depozit/ marcă	Denumire marcă	Titular vechi și adresă	Titular nou și adresă	BOPI
M 2006 07538 079847	MAGAZIN DE CAFEA LEONARD CAFFE	SC GLOBAL TRADE SRL BUCUREȘTI, Str. Avrig nr. 7, sector 2, ROMANIA	S.C. GLOBAL TRADE S.R.L. Comuna CORNETU, str. Constructorului, nr.24, sat. Cornetu, județul ILFOV, ROMANIA	6/2007
M 2006 10778 081007	FRANCOROSI	ARC GROUP COM SRL București, str. Barbu Delavrancea nr. 2B, bloc 33D, sc. A, et. 1, ap. 8, sector 1, ROMANIA	ARC GROUP COM SRL BUCUREȘTI, Splaiul Unirii nr. 313, Complex ICPE, între Anexele B+E/2+3 și D+E/1+2, parter, sector 3, ROMANIA	7/2007
M 2006 13419 090843	ODEON CINEPLEX	SC ODEON CINEPLEX SRL VOLUNTARI, Sos. Pipera-Tunari, nr. 2C, etaj 2, judetul Ilfov, ROMANIA	SC ODEON CINEPLEX SRL BUCURESTI, Str. Maria Rosetti nr.49A, et.3, sector 2, ROMANIA	5/2008
M 2006 13442 084148	GP LACT	SC TRINITROM SRL ORADEA, Str. Sucevei nr. 49, ap. 1A, ROMANIA	S.C TRINITROM S.R.L GEPIU, Comuna Gepiu, nr. 420/A, județul Bihor, ROMANIA	10/2007
M 2006 13923	LEGAL CONSULT	SC LEGAL CONSULT SRL BUCUREȘTI, Calea 13 Septembrie nr. 104 bl. 48, et. 1, ap. 2, sector 5, ROMANIA	SC LEGAL CONSULT SRL BUCUREȘTI, str. Dr. Carol Davila nr.93, sc.A, parter, ap.2, sector 5, ROMANIA	
M 2007 01479 091383	ROPORTAL	SC ROPORTAL SRL TIMISOARA, Str. Mehadia nr.15A, județul Timiș, ROMANIA	SC ROPORTAL SRL TIMIȘOARA, Calea Torontalului, DN 6, Km. 5,7 O.P. 8 - C.P. 1329, Jud. Timiș, ROMANIA	5/2008
M 2007 04850 088520	PRO FM DIESEL.RO	ADRIAN SARBU BUCUREȘTI, Calea Dorobanților nr. 230, ap. 2, sector 1, ROMANIA	ADRIAN SARBU BUCUREȘTI, Str. Modrogan nr. 4A, et.5, ap.12, sector 1, ROMANIA	1/2008
M 2007 04851 086198	PRO FM DIESEL	ADRIAN SARBU BUCUREȘTI, Calea Dorobanților nr. 230, ap. 2, sector 1, ROMANIA	ADRIAN SARBU BUCUREȘTI, Str. Modrogan nr. 4A, et.5, ap.12, sector 1, ROMANIA	11/2007

BULETINUL OFICIAL DE PROPRIETATE INDUSTRIALĂ - Secțiunea Mărci nr. 2/2009

Nr.depozit/ marcă	Denumire marcă	Titular vechi și adresă	Titular nou și adresă	BOPI
M 2007 04852 086199	STIRILE PRO FM	ADRIAN SARBU BUCUREȘTI, Calea Dorobanților nr. 230, ap. 2, sector 1, ROMANIA	ADRIAN SARBU BUCUREȘTI, Str. Modrogan nr. 4A, et.5, ap.12, sector 1, ROMANIA	11/2007
M 2007 04853 086200	STIRILE PRO FM.RO	ADRIAN SARBU BUCUREȘTI, Calea Dorobanților nr. 230, ap. 2, sector 1, ROMANIA	ADRIAN SARBU BUCUREȘTI, Str. Modrogan nr. 4A, et.5, ap.12, sector 1, ROMANIA	11/2007
M 2007 04854 086201	DIESEL TV	ADRIAN SARBU BUCUREȘTI, Calea Dorobanților nr. 230, ap. 2, sector 1, ROMANIA	ADRIAN SARBU BUCUREȘTI, Str. Modrogan nr. 4A, et.5, ap.12, sector 1, ROMANIA	11/2007
M 2007 04855 087521	DIESEL TV. RO	ADRIAN SARBU BUCUREȘTI, Calea Dorobanților nr. 230, ap. 2, sector 1, ROMANIA	ADRIAN SARBU BUCUREȘTI, Str. Modrogan nr. 4A, et.5, ap.12, sector 1, ROMANIA	1/2008
M 2007 04856 087522	PRO FM 2.RO	ADRIAN SARBU BUCUREȘTI, Calea Dorobanților nr. 230, ap. 2, sector 1, ROMANIA	ADRIAN SARBU BUCUREȘTI, Str. Modrogan nr. 4A, et.5, ap.12, sector 1, ROMANIA	1/2008
M 2007 04857 086202	PRO FM 2	ADRIAN SARBU BUCUREȘTI, Calea Dorobanților nr. 230, ap. 2, sector 1, ROMANIA	ADRIAN SARBU BUCUREȘTI, Str. Modrogan nr. 4A, et.5, ap.12, sector 1, ROMANIA	11/2007
M 2007 06757 087198	ROMANIAN HOSPITALITY NEWSLETTER	SC FIVE STAR HOSPITALITY SRL BUCUREȘTI, Str. Turda Nr. 129, Bl. 1, Sc. 4, Ap. 143, Sector 1, ROMANIA	SC FIVESTAR HOSPITALITY SRL BUCUREȘTI, b-dul Ion Mihalache nr. 156, bl. 4bis, sc. C, etaj 2, ap. 73, sector 1, ROMANIA	12/2007
M 2007 06758 087199	EXPERTLY YOURS FIVESTAR HOSPITALITY	SC FIVE STAR HOSPITALITY SRL BUCUREȘTI, Str. Turda Nr. 129, Bl. 1, Sc. 4, Ap. 143, Sector 1, ROMANIA	SC FIVESTAR HOSPITALITY SRL BUCUREȘTI, b-dul Ion Mihalache nr. 156, bl. 4bis, sc. C, etaj 2, ap. 73, sector 1, ROMANIA	12/2007

BULETINUL OFICIAL DE PROPRIETATE INDUSTRIALĂ - Secțiunea Mărci nr. 2/2009

Nr.depozit/ marcă	Denumire marcă	Titular vechi și adresă	Titular nou și adresă	BOPI
M 2007 06759 087237	FIVESTAR HOSPITALITY CONSULTING & MANAGEMENT	SC FIVE STAR HOSPITALITY SRL BUCUREȘTI, Str. Turda Nr. 129, Bl. 1, Sc. 4, Ap. 143, Sector 1, ROMANIA	SC FIVESTAR HOSPITALITY SRL BUCUREȘTI, b-dul Ion Mihalache nr. 156, bl. 4bis, sc. C, etaj 2, ap. 73, sector 1, ROMANIA	12/2007
M 2007 07159 092341	SIRIUS PAZĂ ȘI SECURITATE	SC SIRIUS GLOBAL INVESTMENT SRL BUCUREȘTI, Str: Soldat Nicolae Sebe nr.9, bl.S22, sc.1, et.4, ap.20, sector 3, ROMANIA	SC SIRIUS GLOBAL INVESTMENT SRL BUCUREȘTI, Str: George Vraca nr.8, et.2, camera 10, sector 1, ROMANIA	7/2008
M 2007 09384 090341	CH CONTINENTAL FORUM	SC CONTINENTAL HOTELS SA BUCUREȘTI, Calea Dorobanților nr. 60, sector 1, ROMANIA	SC CONTINENTAL HOTELS SA BUCUREȘTI, Calea Griviței nr. 143, sector 1, ROMANIA	4/2008
M 2007 09385 092153	BALKAN BISTRO	SC CONTINENTAL HOTELS SA BUCUREȘTI, Calea Dorobanților nr. 60, sector 1, ROMANIA	SC CONTINENTAL HOTELS SA BUCUREȘTI, Calea Griviței nr. 143, sector 1, ROMANIA	6/2008
M 2007 09386 090815	TE KAFFE	SC CONTINENTAL HOTELS SA BUCUREȘTI, Calea Dorobanților nr. 60, sector 1, ROMANIA	SC CONTINENTAL HOTELS SA BUCUREȘTI, Calea Griviței nr. 143, sector 1, ROMANIA	5/2008
M 2007 09387 090378	CH CONTINENTAL HOTELS	SC CONTINENTAL HOTELS SA BUCUREȘTI, Calea Dorobanților nr. 60, sector 1, ROMANIA	SC CONTINENTAL HOTELS SA BUCUREȘTI, Calea Griviței nr. 143, sector 1, ROMANIA	4/2008
M 2007 09388 089395	HELLO HOTELS	SC CONTINENTAL HOTELS SA BUCUREȘTI, Calea Dorobanților nr. 60, sector 1, ROMANIA	SC CONTINENTAL HOTELS SA BUCUREȘTI, Calea Griviței nr. 143, sector 1, ROMANIA	3/2008
M 2007 09719 090114	PROMANCE INTERNATIONAL	ADRIAN SÂRBU BUCUREȘTI, Calea Dorobanților, nr. 230, ap. 2, sector 1, ROMANIA	ADRIAN SARBU BUCUREȘTI, Str. Modrogan nr. 4A, et.5, ap.12, sector 1, ROMANIA	4/2008
M 2007 09720 090115	PROMANCE	ADRIAN SÂRBU BUCUREȘTI, Calea Dorobanților, nr. 230, ap. 2, sector 1, ROMANIA	ADRIAN SARBU BUCUREȘTI, Str. Modrogan nr. 4A, et.5, ap.12, sector 1, ROMANIA	4/2008

BULETINUL OFICIAL DE PROPRIETATE INDUSTRIALĂ - Secțiunea Mărci nr. 2/2009

Nr.depozit/ marcă	Denumire marcă	Titular vechi și adresă	Titular nou și adresă	BOPI
M 2007 10075	CASA PARIURILOR	SC GREAT GAME SRL BUCUREȘTI, Str. Cedrilor nr. 7, sector 5., ROMANIA	SC GREAT GAME SRL BUCUREȘTI, Str. G.V. Bibescu nr.15-19, bl.9/3, sc.2, et.1, ap.23, sector 1, ROMANIA	
M 2007 11189 091319	BAUMEISTER	SC BAUMEISTER SA PLOIEȘTI, Șoseaua Vestului nr.12, județul Prahova, ROMANIA	SC BAUMEISTER SA BUCUREȘTI, Piața Unirii, nr.1, Magazinul Unirii, Corpul Călărași, etaj 5, sector 3, ROMANIA	5/2008
M 2007 11419 094474	EUROINS MEMBER OF EUROHOLD	SC EUROINS ROMÂNIA ASIGURARE REASIGURARE SA BUCUREȘTI, str. Nicolae Caramfil nr. 61B, sector 1, ROMANIA	EUROINS ROMANIA ASIGURARE-REASIG URARE SA BUCUREȘTI, b-dul Prof. Dimitrie Pompeiu nr. 10A, etaj 2, sector 2, ROMANIA	9/2008
M 2008 01495	KRAUTER	SC LIFE CARE CORP SRL TIMISOARA, Str. 1 Decembrie Hala nr.1, NR. 118, județul Timiș, ROMANIA	SC LIFE CARE CORP SRL CHISODA, DN 59, KM 8 + 550 M, Stânga, Județul Timiș, ROMANIA	
M 2008 01496 093199	BIOHAUS	SC LIFE CARE CORP SRL TIMISOARA, Str. 1 Decembrie Hala nr.1, NR. 118, județul Timiș, ROMANIA	SC LIFE CARE CORP SRL CHISODA, DN 59, KM 8 + 550 M, Stânga, Județul Timiș, ROMANIA	7/2008
M 2008 01497 093200	LIFECARE DO YOU SPEAK BIO?	SC LIFE CARE CORP SRL TIMISOARA, Str. 1 Decembrie Hala nr.1, NR. 118, județul Timiș, ROMANIA	SC LIFE CARE CORP SRL CHISODA, DN 59, KM 8 + 550 M, Stânga, Județul Timiș, ROMANIA	7/2008
M 2008 01498	BIO MARKT	SC LIFE CARE CORP SRL TIMISOARA, Str. 1 Decembrie Hala nr.1, NR. 118, județul Timiș, ROMANIA	SC LIFE CARE CORP SRL CHISODA, DN 59, KM 8 + 550 M, Stânga, Județul Timiș, ROMANIA	

BULETINUL OFICIAL DE PROPRIETATE INDUSTRIALĂ - Secțiunea Mărci nr. 2/2009

Nr.depozit/ marcă	Denumire marcă	Titular vechi și adresă	Titular nou și adresă	BOPI
M 2008 02550 093820	ROLICITATII	SC ACL SOFTWARE SRL CLUJ NAPOCA, Str. Pasteur nr. 59, sc. 2, et.2, ap.16, județul Cluj, ROMANIA	SC ACL SOFTWARE SRL CLUJ NAPOCA, str. Mihail Kogălniceanu nr. 17-19, ap. 6, județul Cluj, ROMANIA	8/2008
M 2008 06943	RELAD	SC RELAD INTERNATIONAL SRL VOLUNTARI, Șos. Pipera-Tunari 2/II, tarlăua 48, parcela A974, lotul 2, Centrul de Nord (Centrul Pipera II), etaj 6, județul Ilfov, ROMANIA	SC RELAD INTERNATIONAL SRL BUZĂU, Str. Transilvaniei nr. 201, cam. 2 și 3, parter Jud. Buzău, ROMANIA	

Modificari nume și adresă titular

Nr.depozit/ marcă	Denumire marcă	Titular vechi și adresă	Titular nou și adresă	BOPI
046542 R034928	WONDERBRA	SARA LEE TRADEMARK HOLDING LLC WILMINGTON, COUNTY OF NEW CASTLE DELAWARE, c/o Corporation Service Company, 2711 Centerville Road, Suite #400, S.U.A.	HBI Playtex BATH LLC. WILMINGTON, c/o Corporation Service Company, 2711 Centerville Road, Suite # 400, S.U.A.	12/99
051574 036708	ALCOR	SC ALDIMEX SRL COMUNA DOMNEȘTI, Sat Domnești nr. 18, ROMANIA	SC ALDIMEX DISTRIBUTION SRL BUCUREȘTI, b-dul Nicolae Titulescu nr. 61-71, bloc 11A, sc. 1, etaj 3, ap. 12, sector 1, ROMANIA	4/2000
052899 037325	LYONDELL	LYONDELL CHEMICAL CORPORATION HOUSTON, 12000 Lawndale, S.U.A.	LYONDELL CHEMICAL COMPANY TEXAS, 1221 McKinney Street, Houston, ROMANIA	5/2000
053427 R041140	BUGJO	MR SMARN LEELAVANICHAKUL BANGKOK, 198/3-4 Soi Yotse, Bamrungmeang Road, Pompab, THAILANDA	MR. SUPOJ LEELAVANICHAKUL BANGKOK, 269/282 Soi Rimklongchaphra, Charansanitvong Road, Bangkunsri, Bangkoknoi, THAILANDA	12/2000
053993 038489	AMERICAN CHANCE CASINOS	TRANS WORLD GAMING CORPORATION NEW YORK, 1 Penn Plaza, S.U.A.	TRANS WORLD CORPORATION NEW YORK, 545 Fifth Avenue, Suite 940, S.U.A.	7/2000
M 2000 04137 043858	CREDITINFO	SC CREDITINFO SRL BUCUREȘTI, Șos. Panduri nr. 31, bl. P2, sc. A, et. 7, ap. 30, sector 5, ROMANIA	S.C. BUSINESS SERVICES ACTIVE S.R.L. BUCUREȘTI, str. Chișcani, nr.25-27, parter, camera P6A, sector 1, ROMANIA	7/2001
M 2003 03975 057861	AVI TOP BLAZONUL CALITĂȚII	SC AVI TOP SA MIROSLAVA, Șos. Iași-Tg. Frumos km. 10, județul Iași, ROMANIA	SC AVI-TOP SA COMUNA ION NECULCE, sat Războieni, județul Iași, ROMANIA	5/2004

BULETINUL OFICIAL DE PROPRIETATE INDUSTRIALĂ - Secțiunea Mărci nr. 2/2009

Nr.depozit/ marcă	Denumire marcă	Titular vechi și adresă	Titular nou și adresă	BOPI
M 2005 11249 075408	GRISSY ROLLS	SC DOV INTERNATIONAL COM SRL BUCUREȘTI, Str. Theodor Pallady nr. 44D, parter + et. 1, sector 3, ROMANIA	SC DOV INTERNATIONAL COM SRL BUCUREȘTI, str. Elena și Vasile Cojocaru nr. 8, sector 5, ROMANIA	14/2006
M 2006 07494 082940	TEMOBI	PUSTEA CLAUDIU DRINKS IMPORT-EXPORT SRL SALONTA, Str. Republicii nr. 28, bl. D9, ap. 9, Jud. Bihor, ROMANIA	PUSTERO GROUP SRL Comuna Tulca, Sat Tulca, nr.739-740, județul Bihor, ROMANIA	9/2007
M 2006 07495 078459	DIFERAT	PUSTEA CLAUDIU DRINKS IMPORT-EXPORT SRL SALONTA, Str. Republicii nr. 28, bl. D9, ap. 9, Jud. Bihor, ROMANIA	PUSTERO GROUP SRL Comuna Tulca, Sat Tulca, nr.739-740, județul Bihor, ROMANIA	4/2007
M 2006 07496 078460	RATIBROM 2	PUSTEA CLAUDIU DRINKS IMPORT-EXPORT SRL SALONTA, Str. Republicii nr. 28, bl. D9, ap. 9, Jud. Bihor, ROMANIA	PUSTERO GROUP SRL Comuna Tulca, Sat Tulca, nr.739-740, județul Bihor, ROMANIA	4/2007
M 2006 07497 078736	BRODY	PUSTEA CLAUDIU DRINKS IMPORT-EXPORT SRL SALONTA, Str. Republicii nr. 28, bl. D9, ap. 9, Jud. Bihor, ROMANIA	PUSTERO GROUP SRL Comuna Tulca, Sat Tulca, nr.739-740, județul Bihor, ROMANIA	5/2007
M 2006 07498 078737	ARVYRAT	PUSTEA CLAUDIU DRINKS IMPORT-EXPORT SRL SALONTA, Str. Republicii nr. 28, bl. D9, ap. 9, Jud. Bihor, ROMANIA	PUSTERO GROUP SRL Comuna Tulca, Sat Tulca, nr.739-740, județul Bihor, ROMANIA	5/2007

BULETINUL OFICIAL DE PROPRIETATE INDUSTRIALĂ - Secțiunea Mărci nr. 2/2009

Nr.depozit/ marcă	Denumire marcă	Titular vechi și adresă	Titular nou și adresă	BOPI
M 2006 08194 081648	GALLIS	SC AVI TOP SA MIROSLAVA, Șos. Iași-Tg. Frumos km. 10, județul Iași, ROMANIA	SC AVI-TOP SA COMUNA ION NECULCE, sat Războieni, județul Iași, ROMANIA	8/2007
M 2007 00161 089173	ROTIS	SC AVI TOP SA MIROSLAVA, Șos. Iași-Tg. Frumos km. 10, județul Iași, ROMANIA	SC AVI-TOP SA COMUNA ION NECULCE, sat Războieni, județul Iași, ROMANIA	3/2008
M 2007 05030 089425	CINCI STELE	SC AVI TOP SA MIROSLAVA, Șos. Iași-Tg. Frumos km. 10, județul Iași, ROMANIA	SC AVI-TOP SA COMUNA ION NECULCE, sat Războieni, județul Iași, ROMANIA	3/2008
M 2007 10274 090383	SHOOTERVILLE SPORTS BAR & GRILL	SC MONDY'S BARS & RESTAURANTS SRL MANGALIA, Str. Oituz nr. 126, Județul Constanța, ROMANIA	SC SHOOTERVILLE SPORTS BAR & GRILL SRL BUCUREȘTI, Calea Văcărești nr.230, bloc 70B, parter, sector 4, ROMANIA	4/2008
M 2008 01285 094860	1001 SPECIALITATI	SC AVI TOP SA MIROSLAVA, Șos. Iași-Tg. Frumos km. 10, județul Iași, ROMANIA	SC AVI-TOP SA COMUNA ION NECULCE, sat Războieni, județul Iași, ROMANIA	9/2008
M 2008 03084 094306	TANDORI	SC AVI TOP SA MIROSLAVA, Șos. Iași-Tg. Frumos km. 10, județul Iași, ROMANIA	SC AVI-TOP SA ION NECULCE, sat Războieni, județul Iași, ROMANIA	9/2008
M 2008 03085 094307	GARLIC PARSLEY	SC AVI TOP SA MIROSLAVA, Șos. Iași-Tg. Frumos km. 10, județul Iași, ROMANIA	SC AVI-TOP SA ION NECULCE, sat Războieni, județul Iași, ROMANIA	9/2008
M 2008 08871	POINT	CASA DE EDTURA SI COMERT CU ARTA PROMO D' ARTE SRL BUCURESTI, Str. Thomas Masarik, nr. 12, corp A, ap. 1, sect. 2, ROMANIA	GALERIILE ARTMARK SRL BUCUREȘTI, Str. Logofăt Luca Stroici nr. 18, sector 2, ROMANIA	

BULETINUL OFICIAL DE PROPRIETATE INDUSTRIALĂ - Secțiunea Mărci nr. 2/2009

Nr.depozit/ marcă	Denumire marcă	Titular vechi și adresă	Titular nou și adresă	BOPI
M 2008 08872	ART SOCIETY	CASA DE EDTURA SI COMERT CU ARTA PROMO D' ARTE SRL BUCURESTI, Str. Thomas Masarik, nr. 12, corp A, ap. 1, sect. 2, ROMANIA	GALERIILE ARTMARK SRL BUCUREȘTI, Str. Logofăt Luca Stroici nr. 18, sector 2, ROMANIA	
M 2008 08873	ARTMARK	CASA DE EDTURA SI COMERT CU ARTA PROMO D' ARTE SRL BUCURESTI, Str. Thomas Masarik, nr. 12, corp A, ap. 1, sect. 2, ROMANIA	GALERIILE ARTMARK SRL BUCUREȘTI, Str. Logofăt Luca Stroici nr. 18, sector 2, ROMANIA	

Cesiuni totale

Nr.depozit/ marcă	Denumire marcă	Cedent	Cesionar	BOPI
004394 3R002038	RUST OLEUM	RUST OLEUM INTERNATIONAL CORPORATION VERNON HILLS, 11 Hawthorn Parkway,, S.U.A.	RUST - OLEUM BRANDS COMPANY VERNON HILLS, ILLINOIS, 11 Hawthorn Parkway, S.U.A.	
005052 3R005610	SANTOQUIN	SOLUTION INC ST. LOUIS, 575 Maryville Centre Drive, S.U.A.	NOVUS INTERNATIONAL INC ST. LOUIS, 530 Maryville Centre Drive, S.U.A.	
005872 3R007767	THERMOS	THERMOS HONG KONG LIMITED NEW TERRITORY, RM 21-22 6/FCitimark, 28 Yuen Shun Circuit, Siu Lek Yuen, Shatin,, HONG-KONG	THERMOS L.L.C IL, 2550 West Golf Road, Suite 800, Rolling Meadows, S.U.A.	
023688A 2R002487A	GEROVITAL H3 PROF DR A ASLAN	SC GEROVITAL COSMETICS SA BUCUREȘTI, str. Răcari nr. 5, sector 3, ROMANIA	SA FARMEC SA CLUJ NAPOCA, Str. Henri Barbusse nr.16, ROMANIA	
025921 R018606	GEROASLAN H3	GEROVITAL COSMETICS SA BUCUREȘTI, Str.Răcari nr. 5, sector 3, ROMANIA	SA FARMEC SA CLUJ NAPOCA, Str. Henri Barbusse nr.16, ROMANIA	
026456 R018629	MIRAJ GEROVITAL H3, PROF.DR. ANA ASLAN	SC GEROVITAL COSMETICS SA BUCUREȘTI, Str. Răcari nr. 5, sector 3, ROMANIA	SA FARMEC SA CLUJ NAPOCA, Str. Henri Barbusse nr.16, ROMANIA	
028095 R021463	GEROVITAL H3 PROF. DR. A. ASLAN	SC GEROVITAL COSMETICS SA BUCUREȘTI, Str. Răcari nr. 5, sector 3, ROMANIA	SA FARMEC SA CLUJ NAPOCA, Str. Henri Barbusse nr.16, ROMANIA	
030425 R022374	GERBER	GERBER PRODUCTS COMPANY , 445 State Street, Fremont, Michigan 49413, Statele Unite ale Americii, S.U.A.	SOCIETE DES PRODUITS NESTLE SA VEVEY, Canton of Vaud, ELVETIA	

BULETINUL OFICIAL DE PROPRIETATE INDUSTRIALĂ - Secțiunea Mărci nr. 2/2009

Nr.depozit/ marcă	Denumire marcă	Cedent	Cesionar	BOPI
031476 R022529	FOLGERS	THE PROCTER & GAMBLE COMPANY , One Procter & Gamble Plaza, Cincinnati, Ohio, Statele Unite ale Americii, S.U.A.	THE FOLGERS COFFEE COMPANY CINCINNATI, OHIO, 6210 Center Hill Road, S.U.A.	
035742 R025623	GUMBORO-MB	ABIC LTD NETANYA, Industrial Zone, Kiryat Nordau, ISRAEL	Abic Biological Laboratories Ltd. Beit Shemesh, 3 Hamelacha St., Western Industrial Zone, ISRAEL	4/97
035974 R024043	BELINO	ION SA COCOA AND CHOCOLATE MANUFACTURERS PIRAEUS, 69 El Venizelou Str, NEO FALIRO, GRECIA	ELKA SA GJIROKASTER, Vrisera, ALBANIA	7/96
038075 R029943	KING	SC SOLER INTERNATIONAL GROUP SRL MIHĂILEȘTI, JUD. GIURGIU, ROMANIA	SC NEW STARS SRL BUCUREȘTI, Str. Grigore Moisil nr. 10, bl. 8, sc. 2, ap. 77, sector 2, ROMANIA	12/98
041155 R027604	ICEMATIC	CASTROL LIMITED SWINDON, Wakefield House, Pipers Way ,, REGATUL UNIT	UNICHEMA CHEMIE BV GOUDA, Buurtje 1, NETHERLANDS	3/98
046005 R034087	BISCUITI FRUCTINE	SC DEMOPAN SA GALAȚI, B-dul George Coșbuc nr. 257, ROMANIA	HERASCU PETRICĂ GALAȚI, Str. Traian, nr. 292, ROMANIA	11/99
053183 R040388	WORLD GYM	T.R. WORLD GYM - IP, LLC New Hampshire, 113 Crosby Road, Unit 15, Dover, S.U.A.	WORLD GYM INTERNATIONAL IP, LLC LOS ANGELES, c/o 190-1 Avenue of the Stars, Suite 1100, S.U.A.	10/2000
054060 039586	PRODIROM	SC CECMA PARTNER SRL TIMIȘOARA, Str. Virgil Onițiu nr. 7, ROMANIA	SC BASTION SRL TIMIȘOARA, Str. Constantin Cel Mare nr. 49, Județul Timiș, ROMANIA	9/2000
054061 039587	ROMDIR	SC CECMA PARTNER SRL TIMIȘOARA, Str. Virgil Onițiu nr. 7, ROMANIA	SC BASTION SRL TIMIȘOARA, Str. Constantin Cel Mare nr. 49, Județul Timiș, ROMANIA	9/2000

BULETINUL OFICIAL DE PROPRIETATE INDUSTRIALĂ - Secțiunea Mărci nr. 2/2009

Nr.depozit/ marcă	Denumire marcă	Cedent	Cesionar	BOPI
056207 040400	SORITTA	SC TRUST LF INTERNATIONAL SRL FOCȘANI, Șos. De Centură 185+100, C.P. nr. 56, OP nr. 1, Jud. Vrancea, ROMANIA	SC TRUST LF TRADE SRL FOCSANI, Calea Munteniei nr.1, Jud. Vrancea, ROMANIA	10/2000
M 2000 00257 042348	CASTALDI	SC TRUST LF INTERNATIONAL SRL FOCȘANI, C.P. NR. 56, O.P. 1, Jud. Vrancea, ROMANIA	SC TRUST LF TRADE SRL FOCSANI, Calea Munteniei nr.1, Jud. Vrancea, ROMANIA	3/2001
M 2000 01882 042053	MAROMA	DOFTOREANU IULIAN BRAȘOV, Str. Zizinului nr. 71, bl. 110, sc. C, ap. 5, ROMANIA	MAXIM LENA BRAȘOV, Aleea Mercur nr.9, bl.107, ap.21, județul Brașov, ROMANIA	2/2001
M 2001 04992 050370	AUTOGENN	SC GENN COMSERV SRL BUCUREȘTI, Str. Măgura Vulturului nr. 108, bl. 413, sc. B, et. 2, ap. 53, sector 2, ROMANIA	SC AUTOGENN INTERNATIONAL SRL BUCUREȘTI, str. Măgura Vulturului nr. 108, bl. 413, sc. B, et. 2, ap. 53, sector 2, ROMANIA	9/2002
M 2001 06196 048542	OXYGEN	POPA GEORGE XENOFON BUCUREȘTI, Str. Tincani nr. 4, bl. F7, sc. 2, ap. 20, sector 6, ROMANIA CORICI GEORGIANA BUCUREȘTI, Str. Tincani nr. 4, bl. F7, sc. 2, ap. 20, sector 6, ROMANIA STOICA CLEOPATRA BUCUREȘTI, Str. Tincani nr. 4, bl. F7, sc. 2, ap. 20, sector 6, ROMANIA	STOICA CLEOPATRA BUCUREȘTI, Str. Tincani nr. 4, bl. F7, sc. 2, ap. 20, sector 6, ROMANIA CORICI GEORGIANA BUCUREȘTI, Str. Tincani nr. 4, bl. F7, sc. 2, ap. 20, sector 6, ROMANIA	5/2002
M 2002 04148 052328	KLEVA	SC KLEVEK COMPANY SRL COMUNA TUNARI, Șos De Centură nr. 2-4, Jud. Ilfov, ROMANIA	SC KLEVEK FACTORY SRL FETEȘTI, str. Călărași nr. 505, județul Ialomița, ROMANIA	3/2003

BULETINUL OFICIAL DE PROPRIETATE INDUSTRIALĂ - Secțiunea Mărci nr. 2/2009

Nr.depozit/ marcă	Denumire marcă	Cedent	Cesionar	BOPI
M 2002 06701 054419	TESS TAXI	SC TESS GRUP INTERNATIONAL SRL BUCUREȘTI, Str. Politehnicii nr. 5, bl. 8, sc. A, et. 9, ap. 37, sector 6, ROMANIA	S.C. TESS ACTIV GRUP S.R.L. BUCUREȘTI, Calea Moșilor nr.237, bl.45, sc.2, et.8, ap.108, sector 2, ROMANIA	9/2003
M 2003 03962 056453	BEYLER SA	SC BEYLER SA GALAȚI, Comuna Vânători, DN 26 Km 11, ROMANIA	PETCU DANA GALATI, Str. Frunzei, nr.101, bl.4E, ap.14, jud. Galati, ROMANIA	2/2004
M 2003 04011 070352	FII PROFII !	SC GOBO TRADE SRL TÂRGU MUREȘ, Str. Budiului nr. 68/C, Jud. Mureș, ROMANIA	SC PS INTEX SA TIMIȘOARA, Str. Gh. Lazăr nr. 42, județul Timiș, ROMANIA	6/2006
M 2003 04012 060729	PROFI CENTER	SC GOBO TRADE SRL TÂRGU MUREȘ, Str. Budiului nr. 68/C, Jud. Mureș, ROMANIA	SC PS INTEX SA TIMIȘOARA, Str. Gh. Lazăr nr. 42, județul Timiș, ROMANIA	10/2004
M 2003 04654 057070	DYMO	DYMO AB SOLNA, Sundbybergsvagen 1, SUEDIA	NEWELL RUBBERMAID EUROPE LLC ATLANTA, 3 Glenlake Parkway, S.U.A.	3/2004
M 2003 04831 058460	DNL WEB DESIGN CALITATE 100 %	SC DNL WEB DESIGN SRL BUCUREȘTI, Str. Ion Urdăreanu nr. 4, bl. P23, sc. 2, ap. 39, sector 5, ROMANIA	CIOBANU DANIEL-CORNELIU București, str. Valea lui Mihai nr.2, bl.A3, sc.C, et.2, ap.38, sector 6, ROMANIA	6/2004
M 2003 05498 057634	TABIC	ABIC LTD NETANYA, Industrial Zone, Kiryat Nordau, ISRAEL	Abic Biological Laboratories Ltd. Beit Shemesh, 3 Hamelacha St., Western Industrial Zone, ISRAEL	4/2004
M 2003 05908 057175	019	PLUS WARENHANDELSGE SELLSCHAFT MBH MULHEIM AD RUHR, Wissollstraße 5-43, GERMANIA	TENGELMANN WARENHANDELSGE SELLSCHAFT KG MULHEIM AN DER RUHR, Wissollstrasse 5-43, GERMANIA	4/2004
M 2003 05909 057169	049	PLUS WARENHANDELSGE SELLSCHAFT MBH MULHEIM AD RUHR, Wissollstraße 5-43, GERMANIA	TENGELMANN WARENHANDELSGE SELLSCHAFT KG MULHEIM AN DER RUHR, Wissollstrasse 5-43, GERMANIA	4/2004

BULETINUL OFICIAL DE PROPRIETATE INDUSTRIALĂ - Secțiunea Mărci nr. 2/2009

Nr.depozit/ marcă	Denumire marcă	Cedent	Cesionar	BOPI
M 2003 05910 057170	059	PLUS WARENHANDELSGE SELLSCHAFT MBH MULHEIM AD RUHR, Wissollstraße 5-43, GERMANIA	TENGELMANN WARENHANDELSGE SELLSCHAFT KG MULHEIM AN DER RUHR, Wissollstrasse 5-43, GERMANIA	4/2004
M 2003 05911 057176	109	PLUS WARENHANDELSGE SELLSCHAFT MBH MULHEIM AD RUHR, Wissollstraße 5-43, GERMANIA	TENGELMANN WARENHANDELSGE SELLSCHAFT KG MULHEIM AN DER RUHR, Wissollstrasse 5-43, GERMANIA	4/2004
M 2003 05912 056903	129	PLUS WARENHANDELSGE SELLSCHAFT MBH MULHEIM AD RUHR, Wissollstraße 5-43, GERMANIA	TENGELMANN WARENHANDELSGE SELLSCHAFT KG MULHEIM AN DER RUHR, Wissollstrasse 5-43, GERMANIA	4/2004
M 2003 05913 057177	19500	PLUS WARENHANDELSGE SELLSCHAFT MBH MULHEIM AD RUHR, Wissollstraße 5-43, GERMANIA	TENGELMANN WARENHANDELSGE SELLSCHAFT KG MULHEIM AN DER RUHR, Wissollstrasse 5-43, GERMANIA	4/2004
M 2003 05914 057178	249	PLUS WARENHANDELSGE SELLSCHAFT MBH MULHEIM AD RUHR, Wissollstraße 5-43, GERMANIA	TENGELMANN WARENHANDELSGE SELLSCHAFT KG MULHEIM AN DER RUHR, Wissollstrasse 5-43, GERMANIA	4/2004
M 2004 00129 058878	CURIERO ORIUNDE IN TARA LA TIMP	SC CURIERO SA BUCUREȘTI, B-dul Expoziției, nr. 1, etaj 7 (în întregime), camerele 815, 817, 819, 821, 823 de la etaj 8, sector 1, ROMANIA	SC TCE LOGISTICA SRL BUCUREȘTI, Str. Drumul Săbăreni nr. 24-26, biroul cod 1B108A, sector 6, ROMANIA	6/2004
M 2004 00130 058879	CURIERO	SC CURIERO SA BUCUREȘTI, B-dul Expoziției, nr. 1, etaj 7 (în întregime), camerele 815, 817, 819, 821, 823 de la etaj 8, sector 1, ROMANIA	SC TCE LOGISTICA SRL BUCUREȘTI, Str. Drumul Săbăreni nr. 24-26, biroul cod 1B108A, sector 6, ROMANIA	6/2004

BULETINUL OFICIAL DE PROPRIETATE INDUSTRIALĂ - Secțiunea Mărci nr. 2/2009

Nr.depozit/ marcă	Denumire marcă	Cedent	Cesionar	BOPI
M 2004 00834 059514	MINTEK	BRITISH AMERICAN TOBACCO (BRANDS) INC DELAWARE, 2711 Centerville Road, Suite 300, Wilmington, S.U.A.	BRITISH AMERICAN TOBACCO (BRANDS) LIMITED LONDON, Globe House, 4 Temple Place, REGATUL UNIT	7/2004
M 2004 05899 062176	SIR BENNI MILES	ALEXANDER MORENO STOLZ MUTTERSTADT, Am Flossbach 15, GERMANIA	DIRTY JERZ TRADEMARKS GmbH MUNCHEN, Wilhelm-Wagenfeld-St rasse 22, GERMANIA	1/2005
M 2004 06592 062976	FRUCTINE	SC DEMOPAN SA GALAȚI, B-dul George Coșbuc nr. 257, ROMANIA	HERASCU PETRICĂ GALAȚI, Str. Traian, nr. 292, ROMANIA	3/2005
M 2004 08155 063773	DEFINITY	BRISTOL MYERS SQUIBB PHARMA COMPANY PRINCENTON, Route 206 & Provinceline Road, S.U.A.	ACP Lantern Acquisition, Inc Billerica, 331 Treble Cove Road, S.U.A.	4/2005
M 2005 01940 067307	WL ALFALFAS	RESEARCH SEEDS INC SHOREVIEW, 1080 County Road F West, S.U.A.	FORAGE GENETICS INTERNATIONAL, LLC WEST SALEM, N 5292 Gills Conlee Road S., S.U.A.	12/2005
M 2005 02664 067888	CROWN	TUNC SPOR GIYIM SANAYI VE TICARET LIMITED SIRKETI ISTANBUL, Havaalani Mah. Koyici Cad. Formen Sokak, No. 12 Atisalani, TURCIA	CAGATAY TEKSTIL SANAYI VE TICARET LIMITED SIRKETI ATISALANI, ISTANBUL, Havaalani Mah, Koyici Cad. Formen Sodak, No. 12, TURCIA	1/2006
M 2005 03456 068641	EVOLTRA	BIOENVISION, LLC WILMINGTON, 1209 Orange street, S.U.A.	GENZYME CORPORATION CAMBRIDGE, 500 Kendall Street, S.U.A.	2/2006
M 2005 06488 070645	SUFIX	YAO I FABRIC CO LTD CHANG HUA, No. 334, Sec. 6, Chang Mei Road, Homei, TAIWAN, Republic of China (ROC)	WILLTECH (PRC) LIMITED HONG KONG, Unit A, 10/F., Block 2, Kwai Tak Industrial Centre, Nos 15-33 Kwai Tak Street, Kwai Chung, N.T., CHINA	6/2006

BULETINUL OFICIAL DE PROPRIETATE INDUSTRIALĂ - Secțiunea Mărci nr. 2/2009

Nr.depozit/ marcă	Denumire marcă	Cedent	Cesionar	BOPI
M 2005 08081 070512	REGII ȘOSELELOR	SHELL BRANDS INTERNATIONAL AG BAAR, Baarermatte, ELVETIA	SC PETROM LPG SA BUCUREȘTI, B-dul Ion Ionescu de la Brad nr. 2B, sector 1, ROMANIA	6/2006
M 2005 08082 070786	REGII ȘOSELELOR	SHELL BRANDS INTERNATIONAL AG BAAR, Baarermatte, ELVETIA	SC PETROM LPG SA BUCUREȘTI, B-dul Ion Ionescu de la Brad nr. 2B, sector 1, ROMANIA	6/2006
M 2005 08083 070787	REGII ȘOSELELOR	SHELL BRANDS INTERNATIONAL AG BAAR, Baarermatte, ELVETIA	SC PETROM LPG SA BUCUREȘTI, B-dul Ion Ionescu de la Brad nr. 2B, sector 1, ROMANIA	6/2006
M 2005 08702 073508	EDELWEISS POIANA HOTELS	SC EDELWEISS SRL CLUJ-NAPOCA, Str. Tudor Vladimirescu, nr.2-4, jud. Cluj, ROMANIA	SC EDELWEISS POIANA HOTEL'S SRL POIANA BRAȘOV, str. Poiana Soarelui nr. 162, cam. 102, județul Brașov, ROMANIA	11/2006
M 2005 10541 074610	APETIT	SC DOV INTERNATIONAL COM SRL BUCUREȘTI, str. Elena și Vasile Cojocaru nr. 8, sector 5, ROMANIA	SC DOV DISTRIBUTION GRUP SRL BUCUREȘTI, b-dul Theodor Pallady nr. 44D, parter + etaj 1, sector 3, ROMANIA	13/2006
M 2005 10940 072743	INFLUVAC PUTEREA DE A PROTEJA	SOLVAY PHARMACEUTICALS B.V. WEESP, C.J. van Houtenlaan 36, NETHERLANDS	SOLVAY BIOLOGICALS B.V. WEESP, C.J. Van Houtenlaan 36, NETHERLANDS	10/2006
M 2005 11249 075408	GRISSY ROLLS	SC DOV INTERNATIONAL COM SRL BUCUREȘTI, str. Elena și Vasile Cojocaru nr. 8, sector 5, ROMANIA	SC DOV DISTRIBUTION GRUP SRL BUCUREȘTI, b-dul Theodor Pallady nr. 44D, parter + etaj 1, sector 3, ROMANIA	14/2006
M 2005 11511 075525	RINGS ROLL	SC DOV INTERNATIONAL COM SRL BUCUREȘTI, str. Elena și Vasile Cojocaru nr. 8, sector 5, ROMANIA	SC DOV DISTRIBUTION GRUP SRL BUCUREȘTI, b-dul Theodor Pallady nr. 44D, parter + etaj 1, sector 3, ROMANIA	14/2006

BULETINUL OFICIAL DE PROPRIETATE INDUSTRIALĂ - Secțiunea Mărci nr. 2/2009

Nr.depozit/ marcă	Denumire marcă	Cedent	Cesionar	BOPI
M 2005 12465 078141	LIFE GUARD LGS SECURITY	OSIAC FLOREA COMUNA DOBREȘTI, județul Dolj nr. 146, ROMANIA	SC LIFE GUARD SECURITY SRL BUCUREȘTI, Str. Baciului nr.nr.4, bl.9, sc.2, et.5, ap.59, sector 5, ROMANIA	4/2007
M 2006 00606 087433	APA PI BIOTONICĂ PURITATE ȘI ENERGIE	VELCEA MARIAN BUCUREȘTI, Str. Belizarie nr. 1, bl. 21/5, sc. 1, ap. 2, sector 1, ROMANIA SIMINEL GEORGES IOAN PARIS, 8 Rue des Moulins, FRANTA POPESCU MARICEL NICOLAI BUCUREȘTI, Str. Poiana Narciselor nr. 7, ap. 1, sector 1, ROMANIA	VELCEA MARIAN BUCUREȘTI, Str. Belizarie nr. 1, bl. 21/5, sc. 1, ap. 2, sector 1, ROMANIA SIMINEL GEORGES IOAN PARIS, 8 Rue des Moulins, FRANTA	1/2008
M 2006 03162 084935	PHYSIOMER	LABORATOIRES GOEMAR SAINT MALO, Avenue du General Patton, ZAC de la Madeleine, FRANTA	LABORATOIRE DE LA MER SAINT MALO, Avenue du General Patton, Zac de la Madeleine, FRANTA	10/2007
M 2006 05892 079734	LOGTUNING	SC LOGAUTO SRL TIMIȘOARA, Calea Dorobanți, nr.63, Hala Reparații Caroserie Corp C, Spațiul nr.1, județul Timiș, ROMANIA	SC LOGTUNING SRL TIMIȘOARA, Calea Dorobanți nr. 63 (Hala Reparații Caroserie Corp C, Spațiul nr. 2), Jud. Timiș, ROMANIA	6/2007
M 2006 06350 083026	BRATIANU	SC AGRICOLA STIRBEY SRL BUCUREȘTI, Intrarea Urali nr.6, sector 1, ROMANIA	SC BRATIANU SRL DRĂGĂȘANI, Str. Tudor Vladimirescu nr. 509, Jud. Vâlcea, ROMANIA	9/2007
M 2006 06950 078894	SANOSAN PHARMACEUTICALS	SANTA SA BRAȘOV, Str.Decebal nr.48, județul Brașov, ROMANIA	SANOSAN SRL BRAȘOV, str. Carpaților nr. 60, Obiectiv 48, județul Brașov, ROMANIA	5/2007
M 2006 07954 079834	MIGRALSAN	SANTA SA BRAȘOV, Str.Decebal nr.48, județul Brașov, ROMANIA	SANOSAN SRL BRAȘOV, str. Carpaților nr. 60, Obiectiv 48, județul Brașov, ROMANIA	6/2007

BULETINUL OFICIAL DE PROPRIETATE INDUSTRIALĂ - Secțiunea Mărci nr. 2/2009

Nr.depozit/ marcă	Denumire marcă	Cedent	Cesionar	BOPI
M 2006 07955 079876	MIGRALSED	SANTA SA BRAȘOV, Str.Decebal nr.48, județul Brașov, ROMANIA	SANOSAN SRL BRAȘOV, str. Carpaților nr. 60, Obiectiv 48, județul Brașov, ROMANIA	6/2007
M 2006 09705 084666	BIOBIO PRODUSE BIO PENTRU TOȚI	PLUS WARENHANDELSGE SELLSCHAFT MBH MULHEIM AN DER RUHR, Wissollstraße 5-43, GERMANIA	TENGELMANN WARENHANDELSGE SELLSCHAFT KG MULHEIM AN DER RUHR, Wissollstrasse 5-43, GERMANIA	10/2007
M 2006 09833 079861	NEVOSTOP	SANTA SA BRAȘOV, Str.Decebal nr.48, județul Brașov, ROMANIA	SANOSAN SRL BRAȘOV, str. Carpaților nr. 60, Obiectiv 48, județul Brașov, ROMANIA	6/2007
M 2006 12859 084805	BRO. VISUAL & SOUND DESIGN	NEGOITA OCTAVIAN ION BUCUREȘTI, Str. Băiculești nr. 15, bl. B13, sc. A, et. 9, ap. 39, sector 1, ROMANIA	PURCAREA OLIVIA DOINA BUCUREȘTI, Str. Cetatea Histria nr.6, bl.A4, sc. E, et.3, ap.72, sector 6, ROMANIA	10/2007
M 2006 13722 082784	MONKIDDO	SC LEMAN IMOB SRL BUCUREȘTI, Str. Av. Popișteanu nr.16, et.4, sector 1, ROMANIA	S.C. SNACK INTERNATIONAL S.R.L BUCUREȘTI, str. Av. Popisteanu nr.16, et.4, sector 1, ROMANIA	9/2007
M 2006 14324 087381	CRAMA LECHINTZA	PALL MARIA ANCUTA LOC BOTEZ, Str. Principală nr. 19, județul Mureș, ROMANIA	CATANA IOAN CLUJ NAPOCA, Str. Bohatiel nr. 18, Jud. Cluj, ROMANIA	1/2008
M 2007 01687 084398	APAJET	SC MTL SERVICES SRL BAIA MARE, Str. Aviatorilor bl. 5A, ap. 64, Jud. Maramureș, ROMANIA	SC RIMI GRUP SRL Sibiu, str. Nicolae Iorga nr.54, județul Sibiu, ROMANIA	10/2007
M 2007 04891 091252	ALLCAFE	ALKA CO SRL BUCUREȘTI, Sos Străulești nr 76-86 sector 1, ROMANIA	INTER ON LINE TRADING GROUP INC. PANAMA CITY, 51st Street, Campo Alegre, Area Bancaria, Centro Magna Corp. Building, 6 th Floor, Office No. 608, PANAMA	5/2008

BULETINUL OFICIAL DE PROPRIETATE INDUSTRIALĂ - Secțiunea Mărci nr. 2/2009

Nr.depozit/ marcă	Denumire marcă	Cedent	Cesionar	BOPI
M 2007 08361 090277	BARON	SC AKMAR COM SRL POPEȘTI LEORDENI, Șos. Olteniței nr.204, Județul Ilfov, ROMANIA	ENSAR DUMAN ERZURUM MERKES YUNUS EHRE, XX, TURCIA	4/2008
M 2007 09259 089539	GLASUL ARADULUI	SC KRIM PRESS SA BAIA MARE, Str. Hortensiei, nr. 5B, ap. 22, Jud. Maramureș, ROMANIA	SC TWENTY TWO MEDIA SRL BUCUREȘTI, Aleea Pantelimon nr.8, bl.7, sc.B, et.2, ap.23, sector 2, ROMANIA	3/2008
M 2007 10759 090655	HELION REVISTĂ SCIENCE FICTION	SC ROMDIR SRL TIMIȘOARA, Str. Corbului nr. 6, Județul Timiș, ROMANIA	SC BASTION SRL TIMIȘOARA, Str. Constantin Cel Mare nr. 49, Județul Timiș, ROMANIA	5/2008
M 2007 10760 090687	VESTINVEST	SC ROMDIR SRL TIMIȘOARA, Str. Corbului nr. 6, Județul Timiș, ROMANIA	SC BASTION SRL TIMIȘOARA, Str. Constantin Cel Mare nr. 49, Județul Timiș, ROMANIA	5/2008
M 2008 00026 091998	LA CUCINA UNDE TI-E DRAG SA GATESTI!	SC OCTACRIS MEDIA SRL BUCUREȘTI, B-dul Bucureștii Noi nr. 25, parter, birou nr. R4, sector 1, ROMANIA	SC RACRIS MEDIA SRL BUCUREȘTI, b-dul Bucureștii Noi nr. 25A, Imobil P+3, parter, birou R23, sector 1, ROMANIA	6/2008
M 2008 09381 098331	CONTINENTAL GUARD SECURITY	BOBOCEA MARIUS BABADAG, Str. Cabanei nr. 61, Jud. Tulcea, ROMANIA	SC CONTINENTAL GUARD SECURITY SRL BABADAG, Str. Cabanei nr.61, jud. Tulcea, ROMANIA	2/2009

Fuziuni

Nr.depozit/ marcă	Denumire marcă	Titular vechi și adresă	Titular nou și adresă	BOPI
004255 3R001772	FW	FOSTER WHEELER CORPORATION CLINTON, Perryville Corporated Park, S.U.A.	FOSTER WHEELER LLC New Jersey, Perryville Corporate Park, Clinton, S.U.A.	
053501 R037376	PRIFTIN	MERRELL PHARMACEUTICALS INC CINCINNATI, 2110 East Galbraith Road, S.U.A.	AVENTIS INC GREENVILLE, 3711 Kennett Pike, Suite 200, S.U.A.	5/2000
053808 042092	NIKKO	KABUSHIKI KAISHA NIKKO CORDIAL GROUP (NIKKO CORDIAL CORPORATION) Tokyo, Nihonbashi Kabuto-Cho, Chuo-Ku, JAPONIA	NIKKO CITI HOLDINGS KABUSHIKI KAISHA TOKYO, 3-1 Marunouchi 1-chome, Chiyoda-ku, JAPONIA	2/2001
M 2000 00961 041290	FRISS UJSAG	SC ZOTMAR PRESS SRL SATU MARE, str. Mihai Viteazul nr. 32, ROMANIA	SC INFORM MEDIA SRL TIMIȘOARA, Calea Torontalului, DN 6, KM 5,7 OP. 8, CP 1329, Jud. Timiș, ROMANIA	12/2000
M 2001 03356 050123	BIZ	REDOX BRANDS INC WEST CHESTER, 9100 Centre Pointe Drive-Suite 200,, S.U.A.	REDOX BRANDS INC WEST CHESTER, 9100 Centre Pointe Drive-Suite 200,, S.U.A.	8/2002
M 2001 03356 050123	BIZ	REDOX BRANDS INC WEST CHESTER, 9100 Centre Pointe Drive-Suite 200,, S.U.A.	CR BRANDS, INC SOUTH CAROLINA, 141 Venture Blvd. Spartanburg, S.U.A.	8/2002
M 2005 10114 074339	E TRAVEL	SC WORRO SOLUTIONS SRL BUCUREȘTI, Str. Anastasiu Panu nr. 2, bl. A1, sc. 3, et. 6, ap. 84, sector 3, ROMANIA	SC CHML WEB SERVICES SRL BUCUREȘTI, str. Berveni nr. 85, mansardă, sector 1, ROMANIA	13/2006
M 2007 09886 090167	STOCKHIT	SC BRANDUSA SRL București, str. Negustori nr. 34, ap. 2, cam. 4, sector 2, ROMANIA	S.C. ROMCAPITAL GROUP S.R.L. TIMIȘOARA, B-dul Mihai Viteazu nr.30, județul Timiș, ROMANIA	4/2008

BULETINUL OFICIAL DE PROPRIETATE INDUSTRIALĂ - Secțiunea Mărci nr. 2/2009

Licențe înscrise în Registrul Național al Mărcilor

Nr.depozit/ marcă	Denumire marcă	Titularul mărcii și adresa	Licențiat și adresa	Durata licenței	Felul licenței	Obiectul licenței
031877/ 020596	D R A C U L A VODKA	SC INTERMARK SRL , Str. Lucian Blaga nr. 8, Jud. Bihor, **, STEI ROMANIA	SC SCANDIC DISTILLERIES SA , Pantasesesti nr.41, comuna Drăgănești, jud.Bihor, **, DRĂGĂNEȘTI ROMANIA	01.04.2008- 01.04.2010	Exclusivă	Totală
036829/ 030244	SERVUS	SC INTERMARK SRL , Str. Lucian Blaga nr. 8, Jud. Bihor, **, STEI ROMANIA	SC EUROPEAN FOOD SA , str. 13 Septembrie, nr.13, județul Bihor, , Ștei ROMANIA	01.04.2008- 01.04.2010	Exclusivă	Totală
041138/ 032188	BIOVIT	NATURAVIT TRADE SRL , str.Tudor Vladimirescu nr.85, jud.Bihor, **, ORADEA ROMANIA	SC ASTRAL IMPEX SRL , Str. Zimandului nr.1, 0310208, Arad ROMANIA	04.01.2009- 04.01.2012	Neexclusivă	Totală
M 2 0 0 0 01504/ 042558	M I C U L O F F HOUSE	SC INTERMARK SRL , Jud. Bihor, 3700, ȘTEI ROMANIA	SC SCANDIC DISTILLERIES SA , Pantasesesti nr.41, comuna Drăgănești, jud.Bihor, **, DRĂGĂNEȘTI ROMANIA	01.04.2008- 30.03.2010	Exclusivă	Totală

BULETINUL OFICIAL DE PROPRIETATE INDUSTRIALĂ - Secțiunea Mărci nr. 2/2009

Nr.depozit/ marcă	Denumire marcă	Titularul mărcii și adresa	Licențiat și adresa	Durata licenței	Felul licenței	Obiectul licenței
M 2 0 0 2 01530/ 051542	MEISTER	SC INTERMARK SRL , Str. Lucian Blaga nr. 8, Jud. Bihor, **, STEI ROMANIA	SC EUROPEAN FOOD SA , str. 13 Septembrie, nr.13, județul Bihor, , Ștei ROMANIA	01.04.2008- 01.04.2010	Exclusivă	Totală
M 2 0 0 2 06299/ 055613	RARĂUL	SOCIETATEA COMERCIALA RARAUL SA , Str. Aeroportului nr.3, jud. Suceava, 5950, CÂMPULUNG MOLDOVENESC ROMANIA	SC ALBALACT SA , DN 1, KM 392+600, județul Alba, **, OIEJDA ROMANIA	02.12.2008- 01.12.2009	Exclusivă	Totală
M 2 0 0 4 02353/ 061076	SC SNIPER SECURITY SRL	SC SNIPER SECURITY SRL , Str. Brăilei nr. 224, bl. D4, ap. 30, jud. Galați, **, GALAȚI ROMANIA	SC SNIPER SECURITY GUARD SRL , str. Strungarilor nr. 1, bl. F2, ap. 19, județul Galați, **, GALAȚI ROMANIA	24.03.2009- 24.03.2014	Neexclusivă	Totală
M 2 0 0 7 00305/ 086988	CANCAN	BUDEANU RADU IOAN , Intrarea Urali nr.2, sector 1, **, BUCUREȘTI ROMANIA	SC CANCAN MEDIA SRL , Intr. Urali nr.2, sector 1, 010465, BUCUREȘTI ROMANIA	01.09.2008- 31.08.2010	Exclusivă	Totală

BULETINUL OFICIAL DE PROPRIETATE INDUSTRIALĂ - Secțiunea Mărci nr. 2/2009

Nr.depozit/ marcă	Denumire marcă	Titularul mărcii și adresa	Licențiat și adresa	Durata licenței	Felul licenței	Obiectul licenței
M 2 0 0 7 02155/ 089687	CAR SOUND PROFESSION AL	DUCA BOGDAN MIHAI , Str. Nicolae Sebe nr. 2, bl. L12, sc. 2, ap. 63, sector 3, **, BUCUREȘTI ROMANIA	SC B & G SOUND IMPEX SRL , str. 1 Decembrie 1918 nr. 14, bl. Y11, sc. 1, etaj 6, ap. 110, sector 3, **, BUCUREȘTI ROMANIA	22.01.2009- 22.01.2010	Neexclusivă	Totală

¹⁾ Data când prin voința părților (una din părți) se decide încetarea contractului.

Referitor la marca înregistrată pe cale internațională:

-G 4 S cu element figurativ nr.885910, s-a înscris în Registrul Național al Mărcilor licența acordată de titularul GROUP 4 SECURICOR PLC, cu sediul în : The manor, Manor Royal, Crawley, West Sussex RH10 9UN (GB), către firma G4S CASH SERVICES SRL cu sediul în Str. Maior Coravu Ion, nr.53, sector.2, București, România.

Această licență este totală, neexclusivă și este acordată pe întreg teritoriul României cu începere de la data de 24.11.2006 până la data de 24.11.2011, pentru clasele de produse și servicii 1, 5, 6,9, 16, 35, 36, 37, 38, 39, 41, 42, 44 și 45

4. LISTA MĂRCILOR REÎNNOITE

Se publică în ordine următoarele date : numărul marcii reînnoite, data expirării reînnoirii, numărul claselor de produse și/sau servicii pentru care a fost reînnoită marca, conform clasificării de la Nisa, denumirea titularului și mandatarul.

Pentru mărcile publicate mai jos, se vor elibera certificate de reînnoire pe o perioadă de 10 ani (conform art. 29 din Legea nr. 84/1998).

BULETINUL OFICIAL DE PROPRIETATE INDUSTRIALĂ - Secțiunea Mărci nr. 2/2009

Nr. marcă	Data expirării	Clase	Titular	Mandatar
(116)	(186)	(511)	(732)	(740)
2R015527	28.12.2018	20	COMME DES GARCONS CO LTD	SC ROMINVENT SA Agenție de Brevete, Desene, Marci și Transfer de Tehnologie
2R015528	28.12.2018	18, 24, 25	COMME DES GARCONS CO LTD	SC ROMINVENT SA Agenție de Brevete, Desene, Marci și Transfer de Tehnologie
2R015531	07.01.2019	5	GLAXO GROUP LIMITED	CABINET M OPROIU SRL CONSILIERE IN PROPRIETATE INTELECTUALA
2R015616	10.10.2018	34	PHILIP MORRIS PRODUCTS SA	NESTOR NESTOR DICULESCU KINGSTON PETERSEN CONSILIERE IN PI SRL
2R015622	20.01.2019	5	DOW AGROSCIENCES LLC	SC ROMINVENT SA Agenție de Brevete, Desene, Marci și Transfer de Tehnologie
2R015623	03.02.2019	12	JAGUAR CARS LIMITED - BROWN LANE	NESTOR NESTOR DICULESCU KINGSTON PETERSEN CONSILIERE IN PI SRL
2R015892	03.02.2019	12	JAGUAR CARS LIMITED	NESTOR NESTOR DICULESCU KINGSTON PETERSEN CONSILIERE IN PI SRL
2R016513	28.12.2018	34	CORPORACION HABANOS SA	SC ROMINVENT SA Agenție de Brevete, Desene, Marci și Transfer de Tehnologie
4R001773	12.10.2018	7, 9, 12, 17	THE GOODYEAR TIRE & RUBBER COMPANY	SC ROMINVENT SA Agenție de Brevete, Desene, Marci și Transfer de Tehnologie
4R001785	21.10.2018	3	SC FARMEC SA	LUCĂCEL MIHAIELA
4R001845	11.12.2018	1, 2, 6, 7, 8, 9, 10, 11, 12, 14, 16, 17, 18, 19, 20, 21, 26, 28	ALCOA INC	SC ROMINVENT SA Agenție de Brevete, Desene, Marci și Transfer de Tehnologie
4R001853	24.12.2018	33	FOUR ROSES DISTILLERY LLC	SC ROMINVENT SA Agenție de Brevete, Desene, Marci și Transfer de Tehnologie
4R001855	30.12.2018	24	TEIJIN LIMITED	SC ROMINVENT SA Agenție de Brevete, Desene, Marci și Transfer de Tehnologie
4R001872	23.01.2019	5	SC TERAPIA SA	

BULETINUL OFICIAL DE PROPRIETATE INDUSTRIALĂ - Secțiunea Mărci nr. 2/2009

Nr. marcă	Data expirării	Clase	Titular	Mandatar
(116)	(186)	(511)	(732)	(740)
4R001876	29.01.2019	12	LAND ROVER	NESTOR NESTOR DICULESCU KINGSTON PETERSEN CONSILIERE IN PI SRL
4R001892	26.02.2019	1, 4, 17	D O W C O R N I N G CORPORATION	INVENTA - AGENȚIE DE PROPRIETATE INTELECTUALĂ SRL
4R001897	28.02.2019	1, 5	EI DU PONT DE NEMOURS & COMPANY	INVENTA - AGENȚIE DE PROPRIETATE INTELECTUALĂ SRL
4R005078	14.11.2018	25	SOCIETATEA COMERCIALA ANTILOPA SA	AGENȚIA DE PROPRIETATE INDUSTRIALĂ ARIANA SRL
4R005192	18.11.2018	21	SC EMAILUL SA	SC ROMINVENT SA Agenție de Brevete, Desene, Marci și Transfer de Tehnologie
4R005223	10.12.2018	12	S C L A N D M A R K MANAGEMENT SRL	
4R005343	15.01.2019	5	THE BOOTS COMPANY PLC	SC ROMINVENT SA Agenție de Brevete, Desene, Marci și Transfer de Tehnologie
4R005490	29.11.2018	33	SC ZAREA SA	SC RODALL SRL
4R005564	30.12.2018	1	CYTEC TECHNOLOGY CORP.	SC ROMINVENT SA Agenție de Brevete, Desene, Marci și Transfer de Tehnologie
4R005566	30.12.2018	1	KEMIRA OYJ	SC ROMINVENT SA Agenție de Brevete, Desene, Marci și Transfer de Tehnologie
4R005570	30.12.2018	1	CYTEC TECHNOLOGY CORP.	SC ROMINVENT SA Agenție de Brevete, Desene, Marci și Transfer de Tehnologie
4R005775	24.02.2019	5	ASTRA ZENECA UK LIMITED	SC ROMINVENT SA Agenție de Brevete, Desene, Marci și Transfer de Tehnologie
4R005930	07.11.2018	9	MINE SAFETY APPLIANCES COMPANY	SC ROMINVENT SA Agenție de Brevete, Desene, Marci și Transfer de Tehnologie
4R005988	20.02.2019	6, 7, 8	ILLINOIS TOOLS WORKS INC	INVENTA - AGENȚIE DE PROPRIETATE INTELECTUALĂ SRL
4R006018	18.10.2019	12	SC MEVA SA	ING. NICOLAE SPRINCEANU CONSILIER IN PROPRIETATE INDUSTRIALA

BULETINUL OFICIAL DE PROPRIETATE INDUSTRIALĂ - Secțiunea Mărci nr. 2/2009

Nr. marcă	Data expirării	Clase	Titular	Mandatar
(116)	(186)	(511)	(732)	(740)
4R006050	09.04.2019	34	GALLAHER LIMITED	CABINET MIHAI LUCIAN MICULITI & ASOCIATII SCA (LINKLATERS)
5R015	17.12.2018	34	BRITISH AMERICAN TOBACCO (BRANDS) INC	SC ROMINVENT SA Agenție de Brevete, Desene, Marci și Transfer de Tehnologie
5R027	22.12.2018	34	BRITISH AMERICAN TOBACCO (BRANDS) INC	SC ROMINVENT SA Agenție de Brevete, Desene, Marci și Transfer de Tehnologie
5R042	05.03.2019	12	FORD MOTOR COMPANY	NESTOR NESTOR DICULESCU KINGSTON PETERSEN CONSILIERE IN PI SRL
3R010177	06.09.2018	7	AGMUS SA	
3R010635	19.12.2018	10	ER SQUIBB & SONS LLC	SC ROMINVENT SA Agenție de Brevete, Desene, Marci și Transfer de Tehnologie
3R010745	24.02.2019	3, 5	SOCIETATEA COMERCIALA FARMEC SA	LUCĂCEL MIHAIELA
3R010797	12.01.2019	10	ER SQUIBB & SONS LLC	SC ROMINVENT SA Agenție de Brevete, Desene, Marci și Transfer de Tehnologie
3R011491	24.01.2019	7, 9	SOCIETATE COOPERATIVA MESTESUGAREASCA ELECTROBOBINAJ	
3R011551	01.03.2019	5	GLAXO GROUP LIMITED	CABINET M OPROIU SRL
3R011959	29.12.2018	30	MARS INCORPORATED	V&F IP CONSULTING SRL
3R009925	16.12.2017	6	SC ALRO SA	SC ROMINVENT SA Agenție de Brevete, Desene, Marci și Transfer de Tehnologie
4R002099	20.01.2019	5	SC ZENTIVA SA	RATZA & RATZA
2R001695A	26.06.2018	4	FUCHS PETROLUB AG	SC ROMINVENT SA Agenție de Brevete, Desene, Marci și Transfer de Tehnologie
3R011812	29.12.2018	30	MARS INCORPORATED	V&F IP CONSULTING SRL
4R002080	12.12.2018	34	CARRERAS LIMITED	SC ROMINVENT SA Agenție de Brevete, Desene, Marci și Transfer de Tehnologie
4R005182	11.02.2018	1, 17	POLIMERI EUROPA UK LIMITED	INVENTA AGENTIA DE PROPRIETATE INTELECTUALĂ SRL

BULETINUL OFICIAL DE PROPRIETATE INDUSTRIALĂ - Secțiunea Mărci nr. 2/2009

Nr. marcă	Data expirării	Clase	Titular	Mandatar
(116)	(186)	(511)	(732)	(740)
4R005180	09.10.2018	10	S M I T H S M E D I C A L INTERNATONAL LIMITED	INVENTA - AGENTIE DE PROPRIETATE INTELECTUALA SRL
R035210	27.02.2018	16	SC EMISFERE SRL	
R035211	27.02.2018	16	SC EMISFERE SRL	
R035213	27.02.2018	16	SC EMISFERE SRL	
R035215	27.02.2018	16, 35, 36, 39, 40, 41, 42	SC EMISFERE SRL	
R035217	27.02.2018	16	SC EMISFERE SRL	
R035218	27.02.2018	16	SC EMISFERE SRL	
R035220	27.02.2018	16	SC EMISFERE SRL	
R035221	27.02.2018	16	SC EMISFERE SRL	
R034758	27.02.2018	16	SC EMISFERE SRL	
R035751	27.02.2018	16	SC EMISFERE SRL	
R035753	27.02.2018	16	SC EMISFERE SRL	
R035758	27.02.2018	16	SC EMISFERE SRL	
R035761	27.02.2018	16	SC EMISFERE SRL	
R035689	27.02.2018	16	SC EMISFERE SRL	
R035691	27.02.2018	16	SC EMISFERE SRL	
R035692	27.02.2018	16	SC EMISFERE SRL	
R035693	27.02.2018	16	SC EMISFERE SRL	
R035697	27.02.2018	16	SC EMISFERE SRL	
R035766	27.02.2018	16	SC EMISFERE SRL	
R035768	27.02.2018	16	SC EMISFERE SRL	
R035769	27.02.2018	16	SC EMISFERE SRL	
R035773	27.02.2018	16	SC EMISFERE SRL	
R036489	27.02.2018	16	SC EMISFERE SRL	
R036490	27.02.2018	16	SC EMISFERE SRL	
R036491	27.02.2018	16	SC EMISFERE SRL	
R036492	27.02.2018	16	SC EMISFERE SRL	
R036493	27.02.2018	16	SC EMISFERE SRL	
R036494	27.02.2018	16	SC EMISFERE SRL	
R036495	27.02.2018	16	SC EMISFERE SRL	

BULETINUL OFICIAL DE PROPRIETATE INDUSTRIALĂ - Secțiunea Mărci nr. 2/2009

Nr. marcă	Data expirării	Clase	Titular	Mandatar
(116)	(186)	(511)	(732)	(740)
R036496	27.02.2018	16	SC EMISFERE SRL	
R036497	27.02.2018	16	SC EMISFERE SRL	
R036498	27.02.2018	16	SC EMISFERE SRL	
R036499	27.02.2018	16	SC EMISFERE SRL	
R036500	27.02.2018	16	SC EMISFERE SRL	
R036501	27.02.2018	16	SC EMISFERE SRL	
R036502	27.02.2018	16	SC EMISFERE SRL	
R036503	27.02.2018	16	SC EMISFERE SRL	
R036504	27.02.2018	16	SC EMISFERE SRL	
R036505	27.02.2018	16	SC EMISFERE SRL	
R040671	27.02.2018	16	SC EMISFERE SRL	
R036506	27.02.2018	16	SC EMISFERE SRL	
R036507	27.02.2018	16	SC EMISFERE SRL	
R036508	27.02.2018	16	SC EMISFERE SRL	
R036510	27.02.2018	16	SC EMISFERE SRL	
R036511	27.02.2018	16	SC EMISFERE SRL	
R036512	27.02.2018	16	SC EMISFERE SRL	
R036513	27.02.2018	16	SC EMISFERE SRL	
R036514	27.02.2018	16	SC EMISFERE SRL	
R036515	27.02.2018	16	SC EMISFERE SRL	
R036516	27.02.2018	16	SC EMISFERE SRL	
R036517	27.02.2018	16	SC EMISFERE SRL	
R036526	27.02.2018	16	SC EMISFERE SRL	
R036615	16.04.2018	9, 35, 38	VODAFONE ROMANIA SA	NESTOR NESTOR DICULESCU KINGSTON PETERSEN CONSILIERE IN PI SRL
R035320	16.04.2018	9, 35, 38	VODAFONE ROMANIA SA	NESTOR NESTOR DICULESCU KINGSTON PETERSEN CONSILIERE IN PI SRL
R039375	26.05.2018	9, 38	VODAFONE ROMANIA SA	NESTOR NESTOR DICULESCU KINGSTON PETERSEN CONSILIERE IN PI SRL
R035356	28.05.2018	35, 41, 43, 44	HLT INTERNATIONAL IP LLC	SC ROMINVENT SA Agenție de Brevete, Desene, Marci și Transfer de Tehnologie

BULETINUL OFICIAL DE PROPRIETATE INDUSTRIALĂ - Secțiunea Mărci nr. 2/2009

Nr. marcă	Data expirării	Clase	Titular	Mandatar
(116)	(186)	(511)	(732)	(740)
R038069	01.06.2018	5, 35	MEDICA FARMIMPEX SRL	INVEL AGENTIE DE PROPRIETATE INTELECTUALA SC MAVI SERPICO TRADE SRL VELCEA MARIAN
R035365	04.06.2018	3, 5	LORNAMEAD BRANDS, INC	S.C CABINET M.OPROIU S.R.L
R041026	19.06.2018	29	SC FOOD CONSULTING SRL	
R046137	29.06.2018	25	SC STARCONFEX 2000 SRL	
R035886	06.07.2018	29	WESTON FOODS CORP	CABINET ENPORA
R035887	17.07.2018	4, 6, 35, 39	S H E L L B R A N D S INTERNATIONAL AG	CABINET M OPROIU SRL
R032164	06.08.2018	5, 35	SC AC HELCOR SRL	
R035413	06.08.2018	21	SC EROSTAR ONE SRL	
R037094	06.08.2018	3	SC EROSTAR ONE SRL	
R038774	12.08.2018	31, 32, 33, 39	SC BERE SI MALT ROBEMA SA	
R036716	14.08.2018	30	MARS INCORPORATED	V&F IP CONSULTING SRL
R036730	20.08.2018	6, 17, 19	USG INTERIORS INC.	INVENTA AGENTIA DE PROPRIETATE INTELECTUALĂ SRL
R037097	20.08.2018	3, 21	SC EROSTAR ONE SRL	
R036734	20.08.2018	21	SC EROSTAR ONE SRL	
R036759	02.09.2018	5	ZIMMER, INC.	SC ROMINVENT SA Agenție de Brevete, Desene, Marci și Transfer de Tehnologie
R041271	09.09.2018	2, 35	BLAGA AURELIAN ADRIAN MIHAI	
R046057	14.09.2018	38, 41	G E N E R A L M E D I A COMMUNICATIONS INC	CABINET M OPROIU SRL
R037628	15.09.2018	6, 35	SC SUBEX SA	
R040012	21.09.2018	7, 35, 43	SC NORAD SRL	CONSTANTIN GHITA OFFICE
R032644	21.09.2018	9, 12, 35, 36, 38, 41	ADVANCED TECHNOLOGY SYSTEMS SRL	
R032645	21.09.2018	9, 12, 35, 36, 38, 41	ADVANCED TECHNOLOGY SYSTEMS SRL	
R038162	24.09.2018	16	SC EMISFERE SRL	

BULETINUL OFICIAL DE PROPRIETATE INDUSTRIALĂ - Secțiunea Mărci nr. 2/2009

Nr. marcă	Data expirării	Clase	Titular	Mandatar
(116)	(186)	(511)	(732)	(740)
R042157	29.09.2018	30	I N T E R N A T I O N A L FOODSTUFFS CO	NOWAPATENT SRL
R042147	29.09.2018	30	I N T E R N A T I O N A L FOODSTUFFS CO	NOWAPATENT SRL
R042137	29.09.2018	30	I N T E R N A T I O N A L FOODSTUFFS CO	NOWAPATENT SRL
R041510	29.09.2018	5	MEDA AB	Ratza&Ratza
R036212	15.10.2018	9, 40	DELL INC	SD PETOSEVIC Romania SRL
R041999	15.10.2018	29	SC DORNA LACTATE SA	
R037706	22.10.2018	41	LIGA STUDENTILOR	
R037714	26.10.2018	35, 37	SC PROCAR TIMISOARA SA	ARIANA AGENȚIE DE PROPRIETATE INDUSTRIALĂ SRL
R037239	26.10.2018	39, 41, 43	SERGHIE MORARIU	
R036775	05.11.2018	5	SC ZENTIVA SA	RATZA & RATZA
R038791	05.11.2018	5	SC ZENTIVA SA	RATZA & RATZA
R037279	12.11.2018	5, 35	SC AC HELCOR SRL	
R037280	12.11.2018	5, 35	SC AC HELCOR SRL	
R037284	12.11.2018	31	BASF AGROCHEMICAL PRODUCTS BV, A DUTCH PRIVATE LIMITED LIABILITY COMPANY	INVENTA - AGENȚIE DE PROPRIETATE INTELLECTUALĂ SRL
R037287	12.11.2018	7, 9, 11, 12, 35, 36, 37	G E N E R A L M O T O R S CORPORATION	SC ROMINVENT SA Agenție de Brevete, Desene, Marci și Transfer de Tehnologie
R037784	17.11.2018	25, 35	SC SMIRODAVA SA	
R037786	17.11.2018	35, 38, 39	P R I C E L I N E . C O M INCORPORATED	SC ROMINVENT SA Agenție de Brevete, Desene, Marci și Transfer de Tehnologie
R036828	19.11.2018	5	PFIZER CARIBE LIMITED	INVENTA - AGENȚIE DE PROPRIETATE INTELLECTUALĂ SRL
R038182	23.11.2018	5	SC FABIOL SA	INVENTA - AGENȚIE DE PROPRIETATE INTELLECTUALĂ SRL
R037307	23.11.2018	5, 35	SC FABIOL SA	INVENTA - AGENȚIE DE PROPRIETATE INTELLECTUALĂ SRL

BULETINUL OFICIAL DE PROPRIETATE INDUSTRIALĂ - Secțiunea Mărci nr. 2/2009

Nr. marcă	Data expirării	Clase	Titular	Mandatar
(116)	(186)	(511)	(732)	(740)
R035449	24.11.2018	43	PIZZA HUT INTERNATIONAL LLC	SC ROMINVENT SA Agenție de Brevete, Desene, Marci și Transfer de Tehnologie
R038793	24.11.2018	16	STARSSA ENTERPRISES LIMITED	VREMESCU & ASOCIAȚII - CABINET PROPRIETATE INDUSTRIALĂ
R037315	27.11.2018	25	RACING GREEN LIMITED	SC ROMINVENT SA Agenție de Brevete, Desene, Marci și Transfer de Tehnologie
R036219	02.12.2018	16, 35, 38, 39, 40, 41, 42	OFICIUL DE STAT PENTRU INVENTII SI MARCI	
R036220	02.12.2018	16, 35, 38, 39, 40, 41, 42	OFICIUL DE STAT PENTRU INVENTII SI MARCI	
R036781	03.12.2018	5	SC ZENTIVA SA	RATZA & RATZA
R036782	03.12.2018	5	SC ZENTIVA SA	RATZA & RATZA
R036783	03.12.2018	5	SC ZENTIVA SA	RATZA & RATZA
R036784	03.12.2018	5	SC ZENTIVA SA	RATZA & RATZA
R038802	04.12.2018	29, 35	CARGILL OILS SA	CABINET INDIVIDUAL DE PROPRIETATE INDUSTRIALĂ - NEGOMIREANU LIVIA
R038803	04.12.2018	29, 35	CARGILL OILS SA	CABINET INDIVIDUAL DE PROPRIETATE INDUSTRIALĂ - NEGOMIREANU LIVIA
R037322	07.12.2018	9, 38, 42	QUALCOMM INCORPORATED	CABINET M OPROIU SRL
R037795	08.12.2018	33, 43	SC OCTOGON TRADING IMPORT EXPORT' 94 SRL	SC ROMINVENT SA Agenție de Brevete, Desene, Marci și Transfer de Tehnologie
R040016	08.12.2018	16, 36, 41, 44	THE GENERAL CONFERENCE CORPORATION OF SEVENTH DAY ADVENTISTS	RATZA & RATZA
R038812	08.12.2018	16, 36, 41, 42	THE GENERAL CONFERENCE CORPORATION OF SEVENTH DAY ADVENTISTS	RATZA & RATZA
R038827	15.12.2018	29, 30	PEPSICO INC	SC ROMINVENT SA Agenție de Brevete, Desene, Marci și Transfer de Tehnologie

BULETINUL OFICIAL DE PROPRIETATE INDUSTRIALĂ - Secțiunea Mărci nr. 2/2009

Nr. marcă	Data expirării	Clase	Titular	Mandatar
(116)	(186)	(511)	(732)	(740)
R038215	17.12.2018	5	ASTRAZENECA AB	SC ROMINVENT SA Agenție de Brevete, Desene, Marci și Transfer de Tehnologie
R041752	21.12.2018	42	H E I N R I C H B A U E R ZEITSCHRIFTEN VERLAG KG	CABINET M OPROIU SRL
R038246	22.12.2018	29, 35	CARGILL OILS SA	CABINET INDIVIDUAL DE PROPRIETATE INDUSTRIALĂ - NEGOMIREANU LIVIA
R038252	22.12.2018	31	MARS INCORPORATED	V&F IP CONSULTING SRL
R038254	22.12.2018	5	MERCK & CO INC	SC ROMINVENT SA Agenție de Brevete, Desene, Marci și Transfer de Tehnologie
R038255	22.12.2018	5	W Y E T H H O L D I N G S CORPORATION	SC ROMINVENT SA Agenție de Brevete, Desene, Marci și Transfer de Tehnologie
R038257	22.12.2018	5	SCHERING PLOUGH LTD	SC ROMINVENT SA Agenție de Brevete, Desene, Marci și Transfer de Tehnologie
R038259	22.12.2018	25	KANGOL LIMITED	SC ROMINVENT SA Agenție de Brevete, Desene, Marci și Transfer de Tehnologie
R039484	22.12.2018	25	KANGOL LIMITED	SC ROMINVENT SA Agenție de Brevete, Desene, Marci și Transfer de Tehnologie
R038280	22.12.2018	5	INTERVET INTERNATIONAL BV	INVENTA - AGENȚIE DE PROPRIETATE INTELECTUALĂ SRL
R038842	28.12.2018	18, 22, 25, 28	SC AB INVEST PROD SRL	
R038289	29.12.2018	1, 2, 3, 4, 16, 17	ABRO INDUSTRIES INC	CABINET M OPROIU SRL
R038290	29.12.2018	3	EVYAP SABUN YAG GLISERIN SANAYI VE TICARET AS	SC ROMINVENT SA Agenție de Brevete, Desene, Marci și Transfer de Tehnologie
R075773	30.12.2018	7, 11	ORAS OY	SC ROMINVENT SA Agenție de Brevete, Desene, Marci și Transfer de Tehnologie

BULETINUL OFICIAL DE PROPRIETATE INDUSTRIALĂ - Secțiunea Mărci nr. 2/2009

Nr. marcă	Data expirării	Clase	Titular	Mandatar
(116)	(186)	(511)	(732)	(740)
R041027	05.01.2019	1, 2, 3, 4, 5, 6, 7, 8, 10, 11, 12, 13, 16, 17, 19, 20, 22, 23, 24, 27, 28, 29, 30, 31, 32, 37, 39, 40, 41, 42, 43, 44, 45	EI DU PONT DE NEMOURS AND COMPANY	INVENTA - AGENȚIE DE PROPRIETATE INTELECTUALĂ SRL
R038297	06.01.2019	5	WYETH	SC ROMINVENT SA Agenție de Brevete, Desene, Marci și Transfer de Tehnologie
R038298	06.01.2019	35, 39, 44	AVON PRODUCTS INC	SC ROMINVENT SA Agenție de Brevete, Desene, Marci și Transfer de Tehnologie
R039487	07.01.2019	1, 2, 17	K.L.T.& Co INDUSTRIES S.R.L.	
R039490	08.01.2019	16, 41, 44	SC FORAMA SRL	
R038313	13.01.2019	5, 30	SC DOBROGEA SA	
R041670	13.01.2019	30	SC DOBROGEA SA	
R041671	13.01.2019	5, 31, 35	SC DOBROGEA GRUP SA	
R040388	13.01.2019	41	W O R L D G Y M INTERNATIONAL IP, LLC	SC ROMINVENT SA Agenție de Brevete, Desene, Marci și Transfer de Tehnologie
R039493	14.01.2019	5	SC ZENTIVA SA	RATZA & RATZA
R039494	14.01.2019	5	SC ZENTIVA SA	RATZA & RATZA
R039495	14.01.2019	5	SC ZENTIVA SA	RATZA & RATZA
R039496	14.01.2019	5	SC ZENTIVA SA	RATZA & RATZA
R039497	14.01.2019	5	SC ZENTIVA SA	RATZA & RATZA
R039502	14.01.2019	29, 31, 35, 39	SC AAYLEX TRADING SRL	CONSILIER IN PROPRIETATE INDUSTRIALA - LAZAR ELENA
R052348	14.01.2019	39	UNITED PARCEL SERVICE OF AMERICA INC	SC ROMINVENT SA Agenție de Brevete, Desene, Marci și Transfer de Tehnologie

BULETINUL OFICIAL DE PROPRIETATE INDUSTRIALĂ - Secțiunea Mărci nr. 2/2009

Nr. marcă	Data expirării	Clase	Titular	Mandatar
(116)	(186)	(511)	(732)	(740)
R052349	14.01.2019	39	UNITED PARCEL SERVICE OF AMERICA INC	SC ROMINVENT SA Agenție de Brevete, Desene, Marci și Transfer de Tehnologie
R037805	15.01.2019	7, 42	SC WORLD MACHINERY WORKS SA	
R037807	15.01.2019	31	MARS INCORPORATED	V&F IP CONSULTING SRL
R037812	18.01.2019	9, 36, 38	M A S T E R C A R D I N T E R N A T I O N A L INCORPORATED	SC ROMINVENT SA Agenție de Brevete, Desene, Marci și Transfer de Tehnologie
R037813	19.01.2019	2, 7, 9, 16, 24, 37	PAXAR CORPORATION	RATZA & RATZA
R038323	19.01.2019	5, 35	SC BIOFARM SA	
R041677	20.01.2019	9	TELEFONAKTIEBOLAGET LM ERICSSON	SC ROMINVENT SA Agenție de Brevete, Desene, Marci și Transfer de Tehnologie
R039509	25.01.2019	5	SC ZENTIVA SA	RATZA & RATZA
R039511	25.01.2019	5	SC ZENTIVA SA	RATZA & RATZA
R039512	25.01.2019	5	SC ZENTIVA SA	RATZA & RATZA
R037332	26.01.2019	5	THE PROCTER & GAMBLE COMPANY	RATZA & RATZA
R038339	27.01.2019	2, 6, 7, 11, 17, 19, 20, 27, 37	DEKO LOFT + vaeg p/s	SC ROMINVENT SA Agenție de Brevete, Desene, Marci și Transfer de Tehnologie
R037333	27.01.2019	5	A MENARINI INDUSTRIE FARMACEUTICHE RIUNITE SRL	SC ROMINVENT SA Agenție de Brevete, Desene, Marci și Transfer de Tehnologie
R042110	28.01.2019	5	SC ZENTIVA SA	Ratza&Ratza
R037824	28.01.2019	5	SC ZENTIVA SA	RATZA & RATZA
R037825	01.02.2019	42, 44	S C P O L I C L I N I C A GRIGORESCU SRL	AGENȚIA DE PROPRIETATE INDUSTRIALĂ ARIANA SRL
R037340	01.02.2019	6, 7, 12, 19, 42	TRINITY INDUSTRIES INC	CABINET ENPORA
R036225	02.02.2019	6, 9, 35, 39	SC SECURO TECH SRL	
R038363	03.02.2019	38	NATIONAL GEOGRAPHIC SOCIETY	CABINET M OPROIU SRL
R040472	03.02.2019	36	AMERICAN LIFE INSURANCE COMPANY	CABINET M OPROIU SRL

BULETINUL OFICIAL DE PROPRIETATE INDUSTRIALĂ - Secțiunea Mărci nr. 2/2009

Nr. marcă	Data expirării	Clase	Titular	Mandatar
(116)	(186)	(511)	(732)	(740)
R038365	03.02.2019	36	AMERICAN LIFE INSURANCE COMPANY	CABINET M OPROIU SRL
R037351	03.02.2019	36	AMERICAN LIFE INSURANCE COMPANY	CABINET M OPROIU SRL
R041140	03.02.2019	25	M R . S U P O J LEELAVANICHAKUL	SC ROMINVENT SA Agenție de Brevete, Desene, Marci și Transfer de Tehnologie
R039516	03.02.2019	5	KOZMO KIMYA VE DIS TICARET LIMITED SIRKETI	SC ROMINVENT SA Agenție de Brevete, Desene, Marci și Transfer de Tehnologie
R037357	04.02.2019	30	MARS INCORPORATED	V&F IP CONSULTING SRL
R038871	09.02.2019	3	SC FARMEC SA	LUCĂCEL MIHAIELA
R038872	09.02.2019	32, 35, 39	SC BERE MURES SA	NESTOR NESTOR DICULESCU KINGSTON PETERSEN CONSILIERE IN PI SRL
R037369	09.02.2019	30	WM WRIGLEY JR COMPANY	SD PETOSEVIC Romania SRL
R037375	09.02.2019	5, 10	PFIZER PRODUCTS INC	CABINET M OPROIU SRL
R037376	11.02.2019	5	AVENTIS INC	RATZA & RATZA
R041045	12.02.2019	32	EDEN SPRING (EUROPE) SA	SC RODALL SRL
R038422	18.02.2019	16, 35	20 MIN HOLDING AG	CABINET ENPORA
R039526	19.02.2019	5	G L A X O S M I T H K L I N E BIOLOGICALS SA	CABINET M OPROIU SRL
R037849	23.02.2019	28, 29, 30	MARS INCORPORATED	V&F IP CONSULTING SRL
R037850	23.02.2019	29, 30, 32	MARS INCORPORATED	V&F IP CONSULTING SRL
R037851	23.02.2019	28, 29, 30	MARS INCORPORATED	V&F IP CONSULTING SRL
R037862	25.02.2019	5	SC SINTOFARM SA	
R037867	01.03.2019	9, 41, 42, 43, 44, 45	SC ULTRA TECH GROUP SRL	
R041513	01.03.2019	9, 16, 28, 35, 39	SC RINGIER ROMANIA SRL	
R037873	08.03.2019	16, 35, 40	S C P U B L I M E D I A INTERNATIONAL SA	
R037876	09.03.2019	16, 35, 40	S C P U B L I M E D I A INTERNATIONAL SA	

BULETINUL OFICIAL DE PROPRIETATE INDUSTRIALĂ - Secțiunea Mărci nr. 2/2009

Nr. marcă	Data expirării	Clase	Titular	Mandatar
(116)	(186)	(511)	(732)	(740)
R039542	11.03.2019	12	TOYOTA JIDOSHA KABUSHIKI KAISHA (TOYOTA MOTOR CORPORATION)	INVENTA - AGENȚIE DE PROPRIETATE INTELECTUALĂ SRL
R042781	11.03.2019	16, 35, 40	S C P U B L I M E D I A INTERNATIONAL SA	
R039549	15.03.2019	32	SOCIETE DES PRODUITS NESTLE SA	ANDRA MUSATESCU
R038482	16.03.2019	25	KITO (THAILAND) CO LTD	SC RODALL SRL
R043029	24.03.2019	3, 42	SC FARMEC SA	LUCĂCEL MIHAIELA
R039584	30.03.2019	6, 7, 9, 12	SC FEPA SA	
R039609	02.04.2019	29, 30, 35	SC DANEEL COMEXIM SRL	SC RODALL SRL
R040354	21.04.2019	1	WR GRACE & CO CONN	INVENTA - AGENȚIE DE PROPRIETATE INTELECTUALĂ SRL
R040231	21.04.2019	1, 17	WR GRACE & CO CONN	INVENTA - AGENȚIE DE PROPRIETATE INTELECTUALĂ SRL
R089890	18.01.2019	3	A D V A N C E M A G A Z I N E PUBLISHERS INC	SC ROMINVENT SA Agenție de Brevete, Desene, Marci și Transfer de Tehnologie

5. E R A T E

Dintr-o eroare materială, în BOPI 1/2009, a fost publicată marca M 2008 06403, combinată, constând din denumirea CCTV4, cu element figurativ.

Referitor la marca HAPPY nr.62317 facem precizarea că dintr-o eroare a apărut în BOPI secțiunea Mărci nr.1/2009 publicată anularea acesteia ca urmare a Deciziei civile nr. 49A/04.03.2008, dar această decizie face obiectul unui recurs.

În BOPI 1/2009, a fost publicată marca M 2008 04310-combinată, constând din denumirea SENTRO, cu element figurativ, pentru clasele 20, 35 și 41 și dintr-o eroare materială nu au fost trecute produsele din clasa 20, respectiv: Mobile, oglinzi, rame; produse (necuprinse în alte clase) din lemn, plută, trestie, stuf, răchită, corn, os, fildes, fanoane de balenă, solzi, ambră, sidef, spumă de mare, înlocuitori ai tuturor acestor materiale sau din materiale plastice.

6. RETRAGERI ȘI LIMITĂRI LA CERERE

Tabel al mărcilor limitate la cererea titularului

Nr. depozit data depozit Nr. marcă	Mandatar	Nume titular	Bopi prima publicare	Clasificare după limitare	Obs
M 2008 02140/ 095066	OSTER SOCIETATE CIVILĂ PROFESIONALĂ	AGENTIA OSC SRL,	10/2008	16 - Publicații periodice de marketing, materiale de instruire, învățământ, publicații diverse; reviste, cataloage, publicații periodice.35 - Comunicare și relații publice; publicitate; gestionarea afacerilor comerciale, lucrări de birou, administrație comercială, marketing.41 - Educație, instruire, pregătire și sisteme de instruire și pregătire a personalului în diverse domenii inclusiv în comunicare directă și activă; organizarea de evenimente cultural-educative inclusiv pentru domeniul comunicării directe și a relațiilor publice; organizarea de conferințe și seminarii, exceptând prestarea acestor activități pentru domeniul religiei și teologiei.42 - Crearea, utilizarea și actualizarea bazelor de date pentru diverse domenii inclusiv pentru domeniul comunicării directe și a relațiilor publice; crearea și întreținerea (menținerea) de site web pentru terți.	16 - neschimbata 35 - neschimbata 41 - modificata 42 - neschimbata
M 2008 04242/ 095715	ALLEGRA CONSULTING SRL	SC IMDIA SRL,	10/2008	29 - Carne, pește, păsări, vânat; extracte din carne; fructe și legume conservate, uscate și fierte; jeleuri, dulceați, compoturi.	29 - modificata
M 2008 07751/ 097446	SC ROMINVENT SA	MATSUSHITA ELECTRIC INDUSTRIAL CO LTD,	1/2009	1 - Produse chimice destinate industriei, științei, ca și agriculturii, horticulturii și silviculturii; rășini artificiale în stare brută, materiale plastice în stare brută; îngrășăminte pentru pământ; compoziții extinctoare; preparate pentru călire și sudura metalelor; produse chimice destinate conservării alimentelor; substanțe tanante; adezivi (materiale de lipit) destinați industriei.2 - Vopsele, firnisuri,	1 - modificata 2 - neschimbata 3 - neschimbata 4 - neschimbata

BULETINUL OFICIAL DE PROPRIETATE INDUSTRIALĂ - Secțiunea Mărci nr. 2/2009

			<p>lacuri; substanțe de protecție contra ruginii și contra deteriorării lemnului; materiale colorante, mordanți; rășini naturale în stare brută; metale sub formă de foițe și sub formă de pudră pentru pictori, decoratori, tipografi și artiști.3 - Preparate pentru albit și alte substanțe pentru spălat; preparate pentru curățare, lustruire, degresare și șlefuire; săpunuri; parfumerie, uleiuri esențiale, cosmetice, loțiuni pentru păr; produse pentru îngrijirea dinților.4 - Uleiuri și grăsimi industriale; lubrifianți; produse pentru absorbția, umezirea și compactarea pulberilor; combustibili (inclusiv benzine pentru motoare) și substanțe pentru iluminat; lumânări, fitile pentru iluminat.5 - Produse farmaceutice, veterinare; produse igienice de uz medical; substanțe dietetice de uz medical, alimente pentru sugari; plasturi, materiale pentru pansamente; materiale pentru plombarea dinților și pentru mulaje dentare; dezinfectante; produse pentru distrugerea animalelor dăunătoare, fungicide, ierbicide.6 - Metale comune și aliajele lor; materiale de construcție metalice; construcții metalice transportabile; materiale metalice pentru căile ferate; cabluri și fire metalice neelectrice; articole de lăcătușerie și feronerie metalică; tuburi metalice; case de bani; produse metalice necuprinse în alte clase; minereuri.7 - Mașini și mașini-unelte; motoare (cu excepția motoarelor pentru vehicule terestre); cuplaje și organe de transmisie (cu excepția celor pentru vehicule terestre); utilaje pentru agricultură; incubatoare pentru ouă.10 - Aparate și instrumente chirurgicale, medicale, dentare și veterinare, membre, ochi și dinți artificiali; articole ortopedice; materiale pentru suturi.12 - Vehicule; aparate de locomotie terestră, aeriană și navală.14 - Metale prețioase și aliajele lor și</p>	<p>5 - neschimbata 6 - neschimbata 7 - neschimbata 10 - neschimbata 12 - neschimbata 14 - neschimbata 16 - modificata 17 - neschimbata 19 - neschimbata 20 - neschimbata 21 - neschimbata 24 - neschimbata 27 - neschimbata 28 - neschimbata 35 - neschimbata 36 - neschimbata 38 - neschimbata 40 - neschimbata</p>
--	--	--	---	--

BULETINUL OFICIAL DE PROPRIETATE INDUSTRIALĂ - Secțiunea Mărci nr. 2/2009

			<p>produse din aceste materiale sau placate necuprinse în alte clase; giuvaeruri, bijuterii, pietre prețioase; ceasornicărie și instrumente de cronometrat.16 - Hârtie, carton și produse din aceste materiale, necuprinse în alte clase; produse de imprimare; articole pentru legătorie; papetărie; adezivi (substanțe de lipit) pentru papetărie sau menaj; materiale pentru artiști; pensule; mașini de scris și articole de birou (cu excepția mobilierului); materiale de instruire sau învățământ (cu excepția aparatelor); materiale plastice pentru ambalare (necuprinse în alte clase); cărți de joc; caractere tipografice; clișee.17 - Cauciuc, gutapercă, gumă, azbest, mică și produse din aceste materiale necuprinse în alte clase; produse din materiale plastice semifinite; materiale de călăfătuire, etanșare și izolare; tuburi flexibile nemetalice.19 - Materiale de construcție nemetalice, tuburi rigide nemetalice pentru construcții; asfalt, smoală și bitum; construcții transportabile nemetalice; monumente nemetalice.20 - Mobile, oglinzi, rame; produse necuprinse în alte clase din lemn, plută, trestie, stuf, rachită, corn, os, fildeș, fanoane de balenă, solzi, ambra, sidef, spumă de mare, înlocuitori ai tuturor acestor materiale sau din materiale plastice.21 - Ustensile și recipiente pentru menaj sau bucătărie (cu excepția celor din metale prețioase sau placate); piepteni și bureți; perii (cu excepția pensulelor); materiale pentru perii; materiale pentru întreținerea curățeniei; bureți metalici; sticlă brută sau semiprelucrată (cu excepția sticlei pentru construcții); sticlărie, porțelan și faianță necuprinse în alte clase.24 - Tesături și articole textile necuprinse în alte clase; cuverturi de pat și fețe de masă.27 - Covoare, preșuri, rogojini, linoleum și alte produse pentru acoperirea</p>	<p>41 - neschimbata 42 - neschimbata 43 - neschimbata 44 - neschimbata 45 - neschimbata</p>
--	--	--	--	---

				<p>podelelor; tapet, cu excepția celor din materiale textile.28 - Jocuri, jucării; articole de gimnastică și de sport necuprinse în alte clase; ornamente (decorațiuni) pentru pomul de Crăciun.35 - Publicitate; gestiunea afacerilor comerciale; administrație comercială; lucrări de birou.36 - Asigurări; afaceri financiare; afaceri monetare; afaceri imobiliare.38 - Telecomunicații.40 - Tratament de materiale.41 - Educație; instruire; divertisment; activități sportive și culturale.42 - Servicii științifice și tehnologice, precum și servicii de cercetare și de creație referitoare la acestea; servicii de analiză și de cercetare industrială, crearea și dezvoltarea calculatoarelor și a programelor de calculator.43 - Servicii de alimentație publică; servicii de cazare publică.44 - Servicii medicale; servicii veterinare; servicii de igienă și de îngrijire a frumuseții pentru oameni și animale; servicii de agricultură, horticultură și de silvicultură.45 - Servicii legale, servicii personale și sociale oferite de către terți, destinate să satisfacă nevoile indivizilor; servicii de siguranță pentru protejarea bunurilor și indivizilor.</p>	
--	--	--	--	--	--

Tabel al mărcilor radiate la cererea titularului

Nr. Depozit	Data Depozit	Nr. marca	Denumire Marca	Nume titular	Clase
M 2004 00488	22.01.2004	058415	PREVENT PROTECTIE SIGURA	MEDIKEMIA Ipari es Kereskedelmi Zrt., Zsambokreti sor 1/a, Szeged, UNGARIA, 6728	1 4 35 39
M 2004 07451	02.09.2004	069322	MOLDA	SC TRUST LF INTERNATIONAL TRADE SRL, Str. DN2, E85, tarlăua 79, parcela 416, jud. Vrancea, FOCȘANI, ROMANIA, 620230	32
M 2006 09205	15.08.2006		TERAPLAST	SC VALPLAST INDUSTRIE SRL, B-dul Preciziei nr. 9, sect. 6, BUCUREȘTI, ROMANIA, **	19
M 2008 00398	18.01.2008	095187	BRITISH ROMANIAN	HEATON EDWARD JOHN, Dipford House, Shillingford, Tiverton, DEVON, REGATUL UNIT, EX16 9BW	36 37
M 2008 02766	25.03.2008	094913	CARD PLUS BRD	BRD GROUPE SOCIETE GENERALE SA, Bd. Ion Mihalache nr. 1-7, sector 1, BUCUREȘTI, ROMANIA, 011171	16 35 36 38 42
M 2008 02767	25.03.2008	094564	BRD CARD PLUS	BRD GROUPE SOCIETE GENERALE SA, Bd. Ion Mihalache nr. 1-7, sector 1, BUCUREȘTI, ROMANIA, 011171	16 35 36 38 42

7.DECIZII ALE COMISIEI DE EXAMINARE OPOZIȚII
MĂRCI CONFORM ART.25 DIN LEGEA NR.84/1998
MARCI RESPINSE

Tabel al mărcilor respinse în urma deciziei comisiei de examinare a opozițiilor

Nr. Depozit	Data Depozit	Nr. marca	Denumire Marca	Nume titular	Clase
M 2005 12497	08.12.2005	081536	CARA	SC CARA PRODIMPEX SRL, Str. Hunedoarei nr. 52, jud. Arad, ARAD, ROMANIA, **	30
M 2006 02132	01.03.2006	077792	ZAREA FLORIO	SC ZAREA SA, B-dul Bucureștii Noi nr.111, sector 1, BUCUREȘTI, ROMANIA, **	33
M 2006 04925	03.05.2006	085138	ROSE GARDEN ANSAMBLU REZIDENTIAL LA VIE EN ROSE	SC TOWERS INTERNATIONAL PROPERTY SRL, Str. Jean Texier nr.3, ap.2, sector 1, BUCUREȘTI, ROMANIA, **	37
M 2006 07958	13.07.2006	081787	ROSE GARDEN RESIDENTIALS	SC TOWERS INTERNATIONAL SRL, Str. Jean Texier nr. 3, ap. 2, sector 1, BUCUREȘTI, ROMANIA, **	35 37
M 2006 08651	31.07.2006	079712	PRINCE OF WALLAHIA	SC ALCOVIN SRL, Str. Viticultori nr. 2, Jud. Tulcea, MĂCIN, ROMANIA, 825300	33
M 2006 10475	19.09.2006	080474	MEDIPLUS BCR	BANCA COMERCIALĂ ROMÂNĂ, B-dul Regina Elisabeta nr.5, sector 3, BUCUREȘTI, ROMANIA, 030016	36
M 2006 11305	11.10.2006	081424	CASA DI CALCIO	SC FOTBAL CLUB NATIONAL 2000 SA, Str. Dr. Lister nr. 37, sector 5, BUCUREȘTI, ROMANIA, **	35 43
M 2006 11503	16.10.2006	079204	BIHOREAN	SC VIAL TRADE SRL, Str. Borsului nr. 45, Jud. Bihor, ORADEA, ROMANIA, **	29 30
M 2007 00322	15.01.2007	083637	STIRBEI	DINITA ALEXANDRU, Str. Domnița Ruxandra nr. 3, sector 2, BUCUREȘTI, ROMANIA, **	41 43

8.HOTARARI ALE COMISIEI DE EXAMINARE CF.
ART.23 din LEGEA 84/1998
(MARCI MODIFICATE)

BULETINUL OFICIAL DE PROPRIETATE INDUSTRIALĂ - Secțiunea Mărci nr. 2/2009

Opozitii: tabel al marcilor modificate in urma deciziei comisiei de opozitie.

Nr. Depozit	Data Depozit	Nr. marca	Denumire Marca	Nume titular	Clase
M 2004 11375	27.12.2004	065890	CETERA	SC GALMOPAN SA , B-dul. George Coșbuc nr. 257, județul Galați, 800157, GALAȚI ROMANIA	29 30 32
M 2006 04006	11.04.2006	076846	ZOCEF	ALKEM LABORATORIES LTD. , Alkem House, S B Marg, Lower Parel, 400013, MUMBAI INDIA	5
M 2006 04007	11.04.2006	076847	ZOCEF	ALKEM LABORATORIES LTD. , Alkem House, S B Marg, Lower Parel, 400013, MUMBAI INDIA	5
M 2006 04195	14.04.2006	081827	FUNDAȚIA CULTURALĂ DELTA	FUNDATIA CULTURALA DELTA , Str.Edgar Quinet nr.9, sector 1, 010017, BUCUREȘTI ROMANIA	41 42
M 2006 04240	17.04.2006	078914	SOLARIS	SC SOLARIS PLANT SRL , Str. Valea Cascadelor nr.21, sector 6, **, BUCUREȘTI ROMANIA	5
M 2006 04241	17.04.2006	078915	SOLARIS PLANT	SC SOLARIS PLANT SRL , Str. Valea Cascadelor nr.21, sector 6, **, BUCUREȘTI ROMANIA	5
M 2006 04949	03.05.2006	077192	MC. CAMEL	SC ESAROM ROMANIA SRL , Șos. Alba Iulia nr. 150, județul Sibiu, 550052, SIBIU ROMANIA	2 3
M 2006 05562	17.05.2006	078268	RONDA MEDICAL	SC RONDA MEDICAL SRL , Bd. Lucian Blaga nr. 85, județul Alba, 515800, SEBEȘ ROMANIA	5 10

BULETINUL OFICIAL DE PROPRIETATE INDUSTRIALĂ - Secțiunea Mărci nr. 2/2009

M 2006 07169	23.06.2006	078996	ISIS EXCELENȚĂ ÎN ARȚA BRUTĂRITULUI	SC ISIS SRL , Bd. Decebal nr. 23, județul Dolj, 200038, CRAIOVA ROMANIA	30
M 2006 14220	20.12.2006	083209	AQUADRY	SC SAFILAR SA , Zonă Industrială Vest, Str. nr. 1, județul Arad, **, ARAD ROMANIA	1 3
M 2007 02825	14.03.2007	089660	ONYX	SC MED LIFE SRL , Calea Griviței nr. 365, sector 1, 010719, BUCUREȘTI ROMANIA	36 44
M 2007 06309	25.06.2007	086464	MILPA REAL	GRUPO BIMBO S.A.B. DE C.V. , Prolongacion Paseo de la Reforma no. 1000 Colonia Pena Blanca Santa Fe, Delegacion Alvaro Obregon, CP 01210, MEXICO DISTRITO FEDERAL MEXIC	29 30 31 32 33
M 2007 06337	26.06.2007	087128	CARMOL	BIOFARM SA , str. Logofat Tautu nr.99, sector 3,, 7000, BUCUREȘTI ROMANIA	3 5
M 2007 07829	13.08.2007	087774	OD TEHNIC	SC OD TEHNIC SRL , Str. Cristian Tell nr. 7, Județul Dolj, 200321, CRAIOVA ROMANIA	11 19 20 28
M 2007 10851	26.11.2007	090581	OVIPLAST	SC OVIPLAST SRL , Str. Griviței nr. 45, Jud. Maramureș, **, BAI MARE ROMANIA	6 17 19 20 21 35 37 39 40

(210) **M 2004 11375** (111) **065890**
(151) 27.12.2004
(732) **SC GALMOPAN SA**, B-dul.
George Coșbuc nr. 257, județul
Galați, 800157, GALAȚI ROMANIA

(540) **CETERA**

(511) *Produse și/sau servicii grupate pe clase:*

29 Carne, pește, păsări și vânat; extracte din carne; fructe și legume conservate, uscate și fierte; jeleuri, dulcețuri, compoturi; ouă, lapte și produse lactate; uleiuri și grăsimi comestibile.

30 Cafea, ceai, cacao, zahăr, orez, tapioca, sago, înlocuitori de cafea; făină și preparate făcute din cereale, pâine, produse de patiserie și cofetărie, înghețată comestibilă; miere, sirop de melasă; drojdie, praf de copt; sare, muștar; oțet, sosuri (condimente); mirodenii, gheață.

32 Ape naturale și gazoase .



(210) **M 2006 04006** (111) **076846**
(151) 11.04.2006
(732) **ALKEM LABORATORIES LTD.**,
Alkem House, S B Marg, Lower
Parel, 400013, MUMBAI INDIA
(740) SC RODALL SRL, Str. Polonă nr.
115, bl. 15, ap.19, sector 1,
BUCUREȘTI



(591) Culori revendicate: albastru

(511) *Produse și/sau servicii grupate pe clase:*

5 Produse veterinare și igienice; substanțe dietetice de uz medical, alimente pentru sugari; plasturi, material pentru pansamente; materiale pentru plombarea dinților și pentru mulaje dentare; dezinfectante; produse pentru distrugerea animalelor dăunătoare, fungicide, ierbicide.



(210) **M 2006 04007** (111) **076847**
(151) 11.04.2006
(732) **ALKEM LABORATORIES LTD.**,
Alkem House, S B Marg, Lower
Parel, 400013, MUMBAI INDIA
(740) SC RODALL SRL, Str. Polonă nr.
115, bl. 15, ap.19, sector 1,
BUCUREȘTI



(591) Culori revendicate: verde

(511) *Produse și/sau servicii grupate pe clase:*

5 Produse veterinare și igienice; substanțe dietetice de uz medical, alimente pentru sugari; plasturi, material pentru pansamente; materiale pentru plombarea dinților și pentru mulaje dentare; dezinfectante; produse pentru distrugerea animalelor dăunătoare, fungicide, ierbicide.



(210) **M 2006 04195** (111) **081827**
(151) 14.04.2006
(732) **FUNDATIA CULTURALA DELTA**,
Str.Edgar Quinet nr.9, sector 1,
010017, BUCUREȘTI ROMANIA

 Fundația Culturală Delta

În conformitate cu regula 17 Alineatul 4 din regulamentul de aplicare al Legii 84/1998 solicitantul nu revendică drept de folosință exclusivă pentru FUNDATIA CULTURALA ^ 1019621/29.06.2007

(511) *Produse și/sau servicii grupate pe clase:*

41 Servicii de educație și consiliere; organizare de evenimente culturale (concerte, expoziții, târguri), școli de vară, cursuri de scurtă durată; realizarea de emisiuni radio și tv; organizarea de tabere vacanționale pentru copii și tineret.

42 Servicii de cercetare; creare și

menținere site web și forum.



(210) **M 2006 04240** (111) **078914**
(151) 17.04.2006
(732) **SC SOLARIS PLANT SRL**, Str.
Valea Cascadelor nr.21, sector 6,
**, BUCUREȘTI ROMANIA



În conformitate cu regula 17 Alineatul 4 din regulamentul de aplicare al Legii 84/1998 solicitantul nu revendică drept de folosință exclusivă pentru .

(591) Culori revendicate: roșu, orange-portocaliu, verde, galben, albastru, bleu, mov

(511) *Produse și/sau servicii grupate pe clase:*

5 Produse veterinare, produse naturiste, suplimente nutritive; substanțe dietetice de uz medical, alimente pentru sugari.



(210) **M 2006 04241** (111) **078915**
(151) 17.04.2006
(732) **SC SOLARIS PLANT SRL**, Str.
Valea Cascadelor nr.21, sector 6,
, BUCUREȘTI ROMANIA



În conformitate cu regula 17
Alineatul 4 din regulamentul de aplicare al
Legii 84/1998 solicitantul nu revendică
drept de folosință exclusivă pentru .

(591) Culori revendicate:roșu, o-
range-portocaliu, verde, galben,
bleu, albastru, mov

(511) *Produse și/sau servicii grupate pe
clase:*

5 Produse veterinare, produse
naturiste, suplimente nutritive;
substanțe dietetice de uz medical,
alimente pentru sugari.



(210) **M 2006 04949** (111) **077192**
(151) 03.05.2006
(732) **SC ESAROM ROMANIA SRL**,
Șos. Alba Iulia nr. 150, județul
Sibiu, 550052, SIBIU ROMANIA
(740) GREAVU DOINA MARIA, Str.
Constantin Noica, bl.2, ap.21
SIBIU

(540) **MC. CAMEL**

(511) *Produse și/sau servicii grupate pe
clase:*

2 Materii prime pentru industria
dulciurilor (patiserie, cofetărie,
gelaterie), respectiv coloranți.

3 Materii prime pentru industria de
prepararea dulciurilor (patiserie,
cofetărie, gelaterie), respectiv
odoranți (arome).



(210) **M 2006 05562** (111) **078268**
(151) 17.05.2006

(732) **SC RONDA MEDICAL SRL**, Bd.
Lucian Blaga nr. 85, județul Alba,
515800, SEBEȘ ROMANIA

(540) **RONDA MEDICAL**

(511) *Produse și/sau servicii grupate pe
clase:*

5 Produse farmaceutice și
veterinare; produse igienice
pentru medicină; substanțe
dietetice de uz medical, alimente
pentru sugari; plasturi și materiale
pentru pansamente; produse pentru
distrugerea animalelor dăunătoare,
fungicide, ierbicide.

10 Aparate și instrumente veterinare,

membre, ochi și dinți artificiali;
articole ortopedice; materiale
pentru sutură.



- (210) **M 2006 07169** (111) **078996**
(151) 23.06.2006
(732) **SC ISIS SRL**, Bd. Decebal nr. 23,
județul Dolj, 200038, CRAIOVA
ROMANIA



- (591) Culori revendicate: alb, roșu
- (511) *Produse și/sau servicii grupate pe clase:*
- 30 Cafea, ceai, cacao, zahăr, orez, tapioca, sago, înlocuitori de cafea; făină și preparate făcute din cereale, pâine, produse de patiserie și cofetărie, înghețată comestibilă; miere, sirop de melasă; drojdie, praf de copt; sare, muștar; oțet, sosuri (condimente); mirodenii, gheață.



- (210) **M 2006 14220** (111) **083209**
(151) 20.12.2006
(732) **SC SAFILAR SA**, Zonă Industrială
Vest, Str. nr. 1, județul Arad, **, ARAD ROMANIA
- (740) Ivanca Maria Elisaveta persoana fizica - A G E N T I A D E PROPRIETATE INDUSTRIALA LABIRINT, Str. Coriolan Petreanu nr. 28 ARAD



- (591) Culori revendicate: bleumarin, albastru
- (511) *Produse și/sau servicii grupate pe clase:*
- 1 Produse chimice destinate industriei, în special produse pentru absorbția umezelii din încăperi.
- 3 Preparate pentru albit și alte substanțe pentru spălat; preparate pentru curățare, lustruire, degresare și șlefuire; săpunuri; parfumerie, uleiuri esențiale, cosmetice, loțiuni pentru păr.



(210) **M 2007 02825** (111) **089660**
 (151) 14.03.2007
 (732) **SC MED LIFE SRL**, Calea Griviței
 nr. 365, sector 1, 010719,
 BUCUREȘTI ROMANIA
 (740) SC CABINET ANI FUCIU SRL, Bl.
 P53, sc.A, parter, ap.1, județ Ilfov
 SNAGOV

(540) **ONYX**

(511) *Produse și/sau servicii grupate pe
 clase:*
 36 Polite de asigurare medicala.
 44 Servicii de agricultură, horticultură
 și de silvicultură.



(210) **M 2007 06309** (111) **086464**
 (151) 25.06.2007
 (732) **GRUPO BIMBO S.A.B. DE C.V.**,
 Prolongacion Paseo de la Reforma
 no. 1000 Colonia Pena Blanca
 Santa Fe, Delegacion Alvaro
 Obregon, CP 01210, MEXICO
 DISTRITO FEDERAL MEXIC
 (740) INVENTA - AGENȚIE DE
 PROPRIETATE INTELECTUALĂ
 SRL, B-dul Corneliu Coposu nr. 7,
 bl. 104, sc. 2, et. 1, ap. 31, sector
 3 BUCUREȘTI



(511) *Produse și/sau servicii grupate pe
 clase:*
 29 Carne, pește, păsări, i vânat;
 extracte din carne; fructe și legume
 conservate, uscate și fierte; jeleuri,
 dulcețuri, compoturi; ouă, lapte și
 produse lactate; uleiuri și grăsimi
 comestibile.
 30 Tortila.
 31 Produse agricole, horticole,
 forestiere și cereale, necuprinse în
 alte clase; animale vii; fructe și
 legume proaspete; semințe, plante
 și flori naturale; alimente pentru
 animale, malț.
 32 Bere; ape minerale și gazoase și
 alte băuturi nealcoolice; băuturi din
 fructe și sucuri de fructe; siropuri și
 alte preparate pentru fabricarea
 băuturilor.
 33 Băuturi alcoolice (cu excepția
 berii).



(210) **M 2007 06337** (111) **087128**
 (151) 26.06.2007
 (732) **BIOFARM SA**, str. Logofat Tautu
 nr.99, sector 3,, 7000,
 BUCUREȘTI ROMANIA
 (740) INVENTA - AGENȚIE DE
 PROPRIETATE INTELECTUALĂ
 SRL, B-dul Corneliu Coposu nr. 7,
 bl. 104, sc. 2, et. 1, ap. 31, sector
 3 BUCUREȘTI

(540) **CARMOL**

(511) *Produse și/sau servicii grupate pe
 clase:*
 3 Cosmetice, cu excepția produsului
 vata.

5 Produse farmaceutice, cu excepția produselor vata și produse sanitare.



(210) **M 2007 07829** (111) **087774**
 (151) 13.08.2007
 (732) **SC OD TEHNIC SRL**, Str. Cristian
 Tell nr. 7, Județul Dolj, 200321,
 CRAIOVA ROMANIA



(591) Culori revendicate: verde, negru
 (511) *Produse și/sau servicii grupate pe clase:*
 11 Obiecte sanitare și anume: căzi de baie drepte și de colț, cădițe de duș, lavoare.
 19 Materiale de construcții bazine, panouri, recipiente pentru uz industrial sau alimentar (construcții), fose ecologice (construcții nemetalice transportabile).
 20 Mobilier (mobilier pentru grădină și baie); bănci; scaune, mese, tobogane (nemtalice).
 28 Articole de jucării și anume: mașinuțe, caroserii, animele, figurine, tobogane, elemente de decor (jucării) folosite pentru echiparea unei zone de agrement.



(210) **M 2007 10851** (111) **090581**
 (151) 26.11.2007
 (732) **SC OVIPLAST SRL**, Str. Griviței
 nr. 45, Jud. Maramureș, **, BAIA
 MARE ROMANIA
 (740) ARIANA SRL, Bd. 15 noiembrie nr.
 90, sc.B, ap.5 BRAȘOV

OVIPLAST

(540)
 (511) *Produse și/sau servicii grupate pe clase:*
 6 Metale comune și aliajele lor; materiale de construcție metalice; construcții transportabile metalice; materiale metalice pentru căile ferate; cabluri și fire metalice neelectrice; produse de lăcătușerie și feronerie metalică; tuburi metalice; case de bani; produse metalice necuprinse în alte clase; minereuri.
 17 Cauciuc, gutapercă, gumă, azbest, mică și produse din aceste materiale necuprinse în alte clase; produse din materiale plastice semiprelucrate; materiale de călăfăuire, etanșare și izolare; conducte flexibile nemetalice.
 19 Materiale de construcție nemetalice, conducte rigide nemetalice pentru construcție; asfalt, smoală și bitum; construcții transportabile nemetalice; monumente nemetalice.
 20 Mobile, oglinzi, rame; produse (necuprinse în alte clase) din lemn, plută, trestie, stuf, rachită, corn, os, fildeș, fanoane de balenă, solz, ambra, sidef, spumă de mare, înlocuitori ai tuturor acestor

- materiale sau din materiale plastice.
- 21 Ustensile și recipiente pentru menaj sau bucatărie (nici din metale prețioase nici placate); piepteni și bureți; perii (cu excepția pensulelor); materiale pentru perii; materiale pentru curățare; bureți metalici; sticlă brută sau semiprelucrată (cu excepția sticlei pentru construcție); sticlărie, porțelan și faianță necuprinse în alte clase.
- 35 Publicitate în domeniul tâmplăriei termopan, uși, ferestre; comerciale de produse tâmplărie termopan, uși ferestre; import-export produse tâmplărie termopan, uși, ferestre, lanț de magazine pentru comercializare produse tâmplărie termopan, uși, ferestre.
- 37 Construcții; reparații; servicii de instalații.
- 39 Transport; ambalare și depozitare mărfuri; distribuție; organizarea de călătorii.
- 40 Tratament de materiale.



**9. HOTARÂRI ALE COMISIEI DE REEXAMINARE
CF.ART 80 DIN LEGEA 84/98
(MARCI RESPINSE)**

**Tabel al mărcilor respinse în urma deciziei
comisiei de examinare a contestațiilor**

Nr. Depozit	Data Depozit	Nr. marca	Denumire Marca	Nume titular	Clase
M 2005 01288	07.02.2005	066891	MAGIE CU ECONOMIE	SC ALEX & COMP SRL, Str. Scanteii nr.62, județul Galați, GALAȚI, ROMANIA, 6200	29 30 35 39
M 2005 06507	08.06.2005	072435	CITY STEP	SC BIG FOOT LAND SRL, Piața Vasile Milea nr. 3, Județul Argeș, PITESTI, ROMANIA, **	18 24 25 35 39 43
M 2006 02520	13.03.2006	074155	ALKE	SC ADINTER COMSERV SRL, Str.Petofi Sandor nr.33, județul Brașov, SĂCELE, ROMANIA, **	7 11 35

10. HOTARÂRI ALE COMISIEI DE REEXAMINARE
CF.ART 80 DIN LEGEA 84/98
(MARCI MODIFICATE)

BULETINUL OFICIAL DE PROPRIETATE INDUSTRIALĂ - Secțiunea Mărci nr. 2/2009

Contestatii: tabel al marcilor modificate in urma deciziei comisiei de contestatie.

Nr. Depozit	Data Depozit	Nr. marca	Denumire Marca	Nume titular	Clase
M 2003 04013	23.07.2003	070017	PROFI	SC PS INTEX SA , Str. Gh. Lazăr nr. 42, județul Timiș, 300334, TIMIȘOARA ROMANIA	1 2 6 11 19 35 37
M 2005 00766	25.01.2005	068809	OZON	SC ROMCHIM SRL , Str. Câmpului nr. 18, Jud. Mureș, **, TÂRGU MUREȘ ROMANIA	3
M 2005 06866	16.06.2005	070851	HOTEL LIDO	SC ABOGAR SRL , Bv. Iosif Bulbuca nr.18-20, județul Timiș, **, TIMIȘOARA ROMANIA	43
M 2005 07463	04.07.2005	072465	NITECH	SC NITECH SRL , B-dul București Noi nr. 212A, sector 1, **, BUCUREȘTI ROMANIA	1 9 10 11 16 35 36 37 39 41
M 2005 11089	27.10.2005	072456	FOREX	SC SEREX SRL , Șos. Afumați nr. 102, **, COMUNA VOLUNTARI ROMANIA	3 16 21 29 30 31 35 39 40
M 2005 12548	09.12.2005	074807	CAPRICIU	SC RETAIL CONSULT SRL , Str. Petre Râmneanțu nr.35, încăperea 2, Județul Timiș, **, TIMISOARA ROMANIA	29

- (210) **M 2003 04013** (111) **070017**
 (151) 23.07.2003
 (732) **SC PS INTEX SA**, Str. Gh. Lazăr
 nr. 42, județul Timiș, 300334,
 TIMIȘOARA ROMANIA
 (740) **SC RASKAI MM BREVMARC**
CONSULT SRL, Str. Unirii nr. 3, bl.
 D8, ap. 7, județ Cluj DEJ



- (591) Culori revendicate: albastru, galben, negru, alb
- (511) *Produse și/sau servicii grupate pe clase:*
- 1 Produse chimice destinate industriei, științei, fotografiei ca și agriculturii, horticulturii și silviculturii; rășini artificiale în stare brută, materiale plastice în stare brută; îngrășăminte pentru pământ; compoziții extinctoare; preparate pentru călirea și sudura metalelor; produse chimice destinate conservării alimentelor; substanțe tanante; adezivi (materiale de lipit) destinați industriei.
- 2 Vopsele, finisuri, lacuri, substanțe de protecție contra ruginii și contra deteriorării lemnului; materiale colorante, mordanți; rășini naturale în stare brută; metale sub formă de

- foițe și sub formă de pudră pentru pictori, decoratori, tipografi și artiști.
- 6 Metale comune și aliajele lor; materiale de construcție metalice; construcții metalice transportabile; materiale metalice pentru căile ferate; cabluri și sârme metalice (cu excepția celor electrice); articole de lăcătușerie și fenererie metalică; tuburi metalice; case de bani; produse metalice necuprinse în alte clase; minereuri.
- 11 Aparate de iluminat, de încălzire, de gătit, de răcire, de uscare, de ventilație, de distribuție a apei și instalații sanitare (cu excepția aparatelor pentru producere de vapor).
- 19 Materiale de construcție nemetalice, tuburi rigide nemetalice pentru construcții; asfalt, smoală și bitum; construcții transportabile nemetalice; monumente nemetalice.
- 35 Activitate comercială, import-export, toate aceste servicii pentru instalații de încălzire, de apă, de canalizare și de gaz, prin rețele și magazine specializate pentru astfel de produse (exceptând supermarket-urile).
- 37 Construcții; reparații; servicii de instalare cu excepția locației și repararea utilajelor de construcții.



- (210) **M 2005 00766** (111) **068809**
 (151) 25.01.2005
 (732) **SC ROMCHIM SRL**, Str. Câmpului nr. 18, Jud. Mureș, **, TÂRGU MUREȘ ROMANIA
 (740) **SC RODALL SRL**, Str. Polonă nr. 115, bl. 15, ap.19, sector 1, BUCUREȘTI

(540) **OZON**

- (511) *Produse și/sau servicii grupate pe clase:*
 3 Parfumerie.



- (210) **M 2005 06866** (111) **070851**
 (151) 16.06.2005
 (732) **SC ABOGAR SRL**, Bv. Iosif Bulbuca nr.18-20, județul Timiș, **, TIMIȘOARA ROMANIA



- (591) Culori revendicate: verde
 (511) *Produse și/sau servicii grupate pe clase:*
 43 Servicii hoteliere.



- (210) **M 2005 07463** (111) **072465**
 (151) 04.07.2005
 (732) **SC NITECH SRL**, B-dul București Noi nr. 212A, sector 1, **, BUCUREȘTI ROMANIA
 (740) **SC CABINET ANI FUCIU SRL**, Bl. P53, sc.A, parter, ap.1, județ Ilfov SNAGOV



- (591) Culori revendicate: alb, astru, verde, negru
 (511) *Produse și/sau servicii grupate pe clase:*
 1 Produse chimice destinate industriei, științelor fotografice, agriculturii, horticulturii și silviculturii; rășini artificiale în stare brută, materiale plastice în stare brută; îngrășăminte pentru pământ; compoziții extinctoare; preparate pentru călire și sudura metalelor; produse chimice destinate conservării alimentelor; substanțe tanante; adezivi (materiale de lipit) destinați industriei.
 9 Aparat și instrumente optice, cu excepția aparatelor fotografice și accesoriilor lor, toate produsele menționate numai pentru uz de laborator; aparate și instrumente

- cinematografice, numai pentru uz de laborator.
- 10 Aparate și instrumente chirurgicale, medicale, dentare și veterinare, membre, ochi și dinți artificiali; articole ortopedice; materiale pentru sutură.
- 11 Aparate de iluminat, de încălzit, de producere a vaporilor, de coacere, de refrigerare, de uscare, de ventilare, de distribuire a apei și instalații sanitare.
- 16 Hârtie, carton și produse din aceste materiale, necuprinse în alte clase; articole pentru legătorie; fotografii; papetărie; adezivi (materiale colante) pentru papetărie sau menaj; materiale pentru artiști; pensule; mașini de scris și articole de birou (cu excepția mobilelor); materiale de instruire sau învățământ (cu excepția aparatelor); materiale plastice pentru ambalaj (necuprinse în alte clase); caractere tipografice; clișee; (cu excepția benzilor color pentru imprimante).
- 35 Publicitate; gestiunea afacerilor comerciale; administrație comercială; lucrări de birou, comercializarea produselor din clasele 1, 9, 10, 11, 16.
- 36 Asigurări; afaceri financiare; afaceri monetare; afaceri imobiliare, servicii de leasing.
- 37 Construcții; reparații; servicii de instalații (instalare, service).
- 39 Transport; ambalare și depozitarea mărfurilor; organizarea de călătorii, distribuție.
- 41 Educație; instruire; divertisment; activități sportive și culturale,

organizarea de colocvii, conferințe, seminarii.



- (210) **M 2005 11089** (111) **072456**
 (151) 27.10.2005
 (732) **SC SEREX SRL**, Șos. Afumați nr. 102, **, COMUNA VOLUNTARI ROMANIA
 (740) SC CABINET N D GAVRIL SRL, Str. Ștefan Negulescu nr. 6A, sector 1 BUCUREȘTI

- (540) **FOREX**
- (511) *Produse și/sau servicii grupate pe clase:*
- 3 Preparate pentru albit și alte substanțe pentru spălat; preparate pentru curățare, lustruire, degresare și șlefuire; săpunuri; parfumerie, uleiuri esențiale, cosmetice, loțiuni pentru păr; produse pentru îngrijirea dinților; vată pentru uz cosmetic.
- 16 Hârtie, carton și produse din aceste materiale, necuprinse în alte clase; șervețele de masă; șervețele de toaletă; batiste din hârtie; hârtie pentru ambalaj; hârtie igienică; șervețele demachiante parfumate sau nu; filtre din hârtie; produse de imprimare; articole pentru legătorie; fotografii; papetărie; adezivi (substanțe de lipit) pentru papetărie sau menaj; materiale pentru artiști; pensule; mașini de scris și articole de birou (cu excepția mobilierului); materiale de instruire sau învățământ (cu excepția

- aparatorilor); materiale plastice pentru ambalare (necuprinse în alte clase); cărți de joc; caractere tipografice; clișee.
- 21 Bureți de vase; bureți de toaletă; filtre pentru menaj; materiale pentru curățat.
- 29 Măslina și ulei de măsline; carne, pește, păsări și vânat; extracte din carne; fructe și legume conservate, uscate și fierte; jeleuri, dulcetuuri, compoturi; ouă, lapte și preparate din lapte; uleiuri și grăsimi comestibile.
- 30 Cafea, ceai, cacao, zahăr, orez, tapioca, sago, înlocuitori de cafea; făină și preparate făcute din cereale, produse de patiserie și cofetărie, înghețată; miere, sirop de melasă; drojdie, praf de copt; sare, muștar; oțet, sosuri (condimente); mirodenii, gheață.
- 31 Produse agricole, horticoale și cereale, necuprinse în alte clase; animale vii; fructe și legume proaspete; semințe, plante și flori naturale; hrană pentru animale, malț.
- 35 Gestionarea afacerilor comerciale; administrație comercială; toate în domeniu.
- 39 Transport; ambalare și depozitare de mărfuri; organizare de călătorii.
- 40 Tratament de materiale.



- (210) **M 2005 12548** (111) **074807**
(151) 09.12.2005
(732) **SC RETAIL CONSULT SRL**, Str. Petre Râmneanțu nr.35, încăperea 2, Județul Timiș, **, TIMISOARA ROMANIA
- (740) **AGENȚIA DE PROPRIETATE INDUSTRIALĂ ARIANA SRL**, Str. 15 Noiembrie 90 , sc.B , ap.5 BRAȘOV

(540) **CAPRICIU**

- (511) *Produse și/sau serviciile grupate pe clase:*
29 Carne, pește, păsări și vânat; concentrate de carne.



MĂRCI ÎNREGISTRATE ÎN URMA CONTESTAȚIEI LA ARD

- (210) **M 2000 04563** (111) **098032**
(151) 27.10.2000
(732) **ALLIED DOMEKO SPIRITS & WINE LIMITED**, The Pavilions, Bridgwater Road, Bedminster Down, BS13 8AR, BRISTOL REGATUL UNIT
(740) SC ROMINVENT SA Agenție de Brevete, Desene, Marci și Transfer de Tehnologie, Str. Ermil Pangratti nr. 35, et. 1, sector 1 BUCUREȘTI

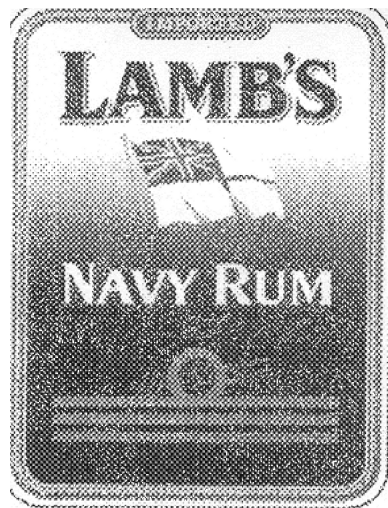

- (511) *Produse și/sau servicii grupate pe clase:*
33 Vinuri, băuturi spirtoase, lichioruri și cocktail-uri.



- (210) **M 2000 04565** (111) **098031**
(151) 27.10.2000
(732) **ALLIED DOMEKO SPIRITS & WINE LIMITED**, The Pavilions, Bridgwater Road, Bedminster Down, BS13 8AR, BRISTOL REGATUL UNIT
(740) SC ROMINVENT SA Agenție de Brevete, Desene, Marci și Transfer de Tehnologie, Str. Ermil Pangratti nr. 35, et. 1, sector 1 BUCUREȘTI



- (591) Culori revendicate: a l b a s t r u , roșu, alb, oliv, galben
(511) *Produse și/sau servicii grupate pe clase:*
33 Vinuri, băuturi spirtoase, lichioruri și cocktail-uri.



MĂRCI ÎNREGISTRATE ÎN URMA CONTESTAȚIEI LA ARD

(210) **M 2004 07118** (111) **098040**
(151) 24.08.2004
(732) **SN INSTITUTUL PASTEUR SA,**
Calea Giulești nr. 333, sector 6,,
BUCUREȘTI ROMANIA



(591) Culori revendicate: albastru, alb,
verde

(511) *Produse și/sau servicii grupate pe clase:*

5 Produse farmaceutice și
veterinare.

41 Educație; instruire.

42 Servicii științifice și tehnologice,
precum și servicii de cercetare și
de creație referitoare la acestea.

44 Servicii veterinare.



(210) **M 2005 08232** (111) **098035**
(151) 27.07.2005

(732) **SC UNIMEDIA SRL,** Str. Barajului
nr.1, Județul Mureș, 540191,
TARGU MURES ROMANIA

(740) SC RASKAI MM BREVMARC
CONSULT SRL, Str. Unirii nr. 3, bl.
D8, ap. 7, județul Cluj DEJ

Top Class

(511) *Produse și/sau servicii grupate pe clase:*

16 Produse de imprimare; articole
pentru legătorie; caractere
tipografice; clișee.

35 Publicitate; tratamentul textelor.



(210) **M 2006 00809** (111) **098039**
(151) 30.01.2006

(732) **UAB GROUP EUROPA
INVESTMENT,** Ausros Varty g. 6,
LT - 01129, VILNIUS LITUANIA

(740) CABINET M OPROIU SRL
CONSILIERE IN PROPRIETATE
INTELECTUALA, Str. Popa Savu
nr. 42, sector 1, C.P. 2-229
BUCUREȘTI

EUROPA Group
I N V E S T M E N T

(511) *Produse și/sau servicii grupate pe clase:*

36 Servicii de analiză financiară,
împrumuturi rambursabile în rate,
de finanțare, de informare
financiară, servicii financiare de
sponsorizare, de consultanță
financiară, de management
financiar, de evaluare financiară
(asigurări, tranzacții bancare,
proprietăți imobiliare), de evaluare
fiscală, afaceri imobiliare, servicii
de investiții de capital, de fonduri
mutuale, servicii financiare de
lichidatori, emitere de bonuri de
valori, toate cele de mai sus cu
excepția serviciilor de carduri de
credit, serviciilor de carduri de

MĂRCI ÎNREGISTRATE ÎN URMA CONTESTAȚIEI LA ARD

debit, serviciilor de credit și financiare prin intermediul cardurilor.



(210) **M 2006 01893** (111) **097904**

(151) 23.02.2006

(732) **HERBALIFE INTERNATIONAL INC**, 1800 Century Park East, 90067, LOS ANGELES S.U.A. CALIFORNIA

(740) SC ROMINVENT SA Agenție de Brevete, Desene, Marci și Transfer de Tehnologie, Str. Ermil Pangratti nr. 35, et. 1, sector 1 BUCUREȘTI

(540) **RADIANT C**

(511) *Produse și/sau servicii grupate pe clase:*

3 Loțiuni, creme, geluri, produse vaporizante (mists), măști, produse de curățare abrazive (scrub cleaners), produse cosmetice de tonificare, produse hidratante și produse de spălat pentru față și corp; produse de îngrijire a pielii; spray-uri faciale.



(210) **M 2006 02224** (111) **098041**

(151) 03.03.2006

(732) **S.C LEGEND COM SRL**, Str.Stanei nr.29 , sector 4, **, BUCUREȘTI ROMANIA



(591) Culori revendicate: albastru, bleu, roșu, portocaliu, galben, verde, roz, turcoaz, verde, oliv

(511) *Produse și/sau servicii grupate pe clase:*

16 Articole de scris și desenat destinate copiilor.

35 Publicitate; gestiunea afacerilor comerciale; administrație comercială; lucrări de birou care se referă exclusiv la produsele solicitate din clasa 16.

39 Transport; ambalare și depozitare care se referă exclusiv la produsele solicitate în clasa 16.



MĂRCI ÎNREGISTRATE ÎN URMA CONTESTAȚIEI LA ARD

(210) **M 2006 03295** (111) **098036**
(151) 27.03.2006
(732) **SC MONT IMOBILIAR SRL**, Str.
Florilor nr.4, camera nr.1, Județul
Prahova, 105100, AZUGA
ROMANIA



(591) Culori revendicate: albastru,alb
(511) *Produse și/sau servicii grupate pe
clase:*
36 Afaceri imobiliare.



(210) **M 2006 06018** (111) **098187**
(151) 29.05.2006
(732) **SC EXCELSIOR SRL**,
Str.Cpt.Papadopol nr.14, județul
Constanța, CONSTANȚA
ROMANIA



(511) *Produse și/sau servicii grupate pe
clase:*
39 Servicii de distribuție a băuturilor

alcoolice și nealcoolice.



(210) **M 2006 07809** (111) **097899**
(151) 11.07.2006
(732) **SIRBU CRISTIAN PETRE**, Bdul.
Ștefan cel Mare nr.132, bl.B40,
ap.18, Județul Bihor, **, ORADEA
ROMANIA



(511) *Produse și/sau servicii grupate pe
clase:*
35 Vanzare de produse, regruparea în
avantajul terților a aparatelor și
instrumentelor chirurgicale,
medicale, dentare și veterinare,
precum și a articolelor ortopedice
(cu excepția transportului lor)
permițând consumatorilor să le
vândă și să le cumpere comod.



MĂRCI ÎNREGISTRATE ÎN URMA CONTESTAȚIEI LA ARD

(210) **M 2006 08555** (111) **098037**
(151) 28.07.2006
(732) **SC IKAR MANAGEMENT CONSULT SRL**, Str. Știrbei Vodă nr. 162, et. 1, ap. 2, sect. 1, 010121, BUCUREȘTI ROMANIA

(540) **LEAN**

(511) *Produse și/sau servicii grupate pe clase:*

35 Consultanță în managementul industrial, managementul calității.

41 Educație, instruire, cursuri.



(210) **M 2006 09205** (111)
(151) 15.08.2006
(732) **SC VALPLAST INDUSTRIE SRL**, B-dul Preciziei nr. 9, sect. 6, **, BUCUREȘTI ROMANIA
(740) **CABINET OANA COCOLOI**, Str. Drumul Taberei nr. 120, bl. OD1, et.3, ap.189, sector 6 București



(591) Culori revendicate: albastru, roșu

(511) *Produse și/sau servicii grupate pe clase:*

19 Țevi din plastic (polipropilenă și

PVC) pentru canalizări exterioare, deversare ape menajere, industriale și pluviale.



(210) **M 2006 10990** (111) **098186**
(151) 03.10.2006
(732) **SC OPTI SYSTEMS SRL**, Str. Romancierilor nr.5, bl.C14, sc.A, et.5, ap.19, sector 6, 061791, BUCUREȘTI ROMANIA



(511) *Produse și/sau servicii grupate pe clase:*

42 Servicii privind crearea și menținerea de site-uri de Internet; găzduire web; programare; design artistic și poștă electronică; servicii de întreținere software și hardware.



MĂRCI ÎNREGISTRATE ÎN URMA CONTESTAȚIEI LA ARD

- (210) **M 2006 11711** (111) **098033**
 (151) 20.10.2006
 (732) **SC SOFTWIN SRL**, Str. Măguricea nr. 20, bl. 7P, sc. 1, et. 2, ap. 7, sector 1, 71504, BUCUREȘTI ROMANIA
 (740) **INVENTA - AGENȚIE DE PROPRIETATE INTELLECTUALĂ SRL**, B-dul Corneliu Coposu nr. 7, bl. 104, sc. 2, et. 1, ap. 31, sector 3 BUCUREȘTI

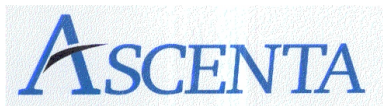

- (591) Culori revendicate: a l b a s t r u ,
negru
- (511) *Produse și/sau servicii grupate pe clase:*
- 9 Programe soft pentru securitate, programe soft anti-virus, programe soft de comerț prin intermediul poștei electronice, programe soft de jocuri pe calculator, programe de operare pentru calculator, sisteme de operare pentru calculator, instrumente de dezvoltare a soft-ului calculatorului, programe soft pentru motoare de căutare, programe soft de depozitare automată a datelor, programe soft de control și de îmbunătățire a calculatorului, programe soft pentru mărirea capacității audio-vizuale, programe soft de telefonie prin calculator, programe utilitare de calculator, programe soft și manual de utilizare vândute ca o unitate.
- 16 Hârtie, carton și produse din aceste materiale, necuprinse în alte

- clase; produse de imprimare; articole pentru legătorie; fotografii; papetărie; adezivi (materiale colante) pentru papetărie sau menaj; materiale pentru artiști; pensule; mașini de scris și articole de birou (cu excepția mobilierului); materiale de instruire sau învățământ (cu excepția aparatelor); materiale plastice pentru ambalaj (necuprinse în alte clase); caractere tipografice; clișee.
- 35 Publicitate; gestiunea afacerilor comerciale; administrație comercială; lucrări de birou; gruparea în avantajul terților a articolelor și aparatelor electro-menajere, a aparatelor de radio și televizoarelor, a calculatoarelor, a echipamentelor periferice și software-ului, a altor mașini și a echipamentelor de birou (cu excepția transportului lor) permițând consumatorilor să le vadă și să le cumpere comod, activități de management ale holdingurilor.
- 42 Conversie a codului calculatorului, consultanță pentru calculatoare, servicii de baze de date pe calculator, servicii de diagnosticare pentru calculator, planificarea redresării problemelor de funcționare a calculatoarelor, facilități ale calculatoarelor, programarea calculatoarelor, servicii de funcționare a calculatoarelor, servicii on-line pentru calculator, servicii pentru calculator și anume crearea și întreținere, proiectarea și implementarea recuperării datelor, furnizarea caracteristicilor bazelor de date, asigurarea de

MĂRCI ÎNREGISTRATE ÎN URMA CONTESTAȚIEI LA ARD

rețea on-line, furnizarea de motoare de căutare, proiectare site-urilor pentru calculator, instalarea soft-ului pentru calculator, actualizarea soft-ului calculatorului, proiectare soft, analize de sistem pentru calculator, servicii de încheiere programe soft, proiectare de calculatoare, cercetare și dezvoltare în științe fizice și naturale, cercetare-dezvoltare în științe sociale și umaniste; activități legate de bazele de date, editare de programe, prelucrarea informatică a datelor.



(210) **M 2006 12102** (111) **097903**
(151) 31.10.2006
(732) **SC CONTRADE SRL**, Str. Vulcan nr. 42, Jud. Brașov, 500188, **BRAȘOV ROMANIA** (540)

Conform art.7 : marca a fost înregistrată pe baza consimțământului titularului mărcii anterioare, conform adresei nr. : 1007420/03.03.2008.

(511) *Produse și/sau servicii grupate pe clase:*
35 Regruparea în avantajul terților a produselor auto (cu excepția transportului lor) permițând consumatorilor să le vadă și să le cumpere comod.
37 Servicii de întreținere și reparații auto.



(210) **M 2006 12636** (111) **097900**
(151) 10.11.2006
(732) **SC ALMERA INTERNATIONAL SRL**, Str. Brăilei nr. 4, Jud. Galați, **, GALAȚI ROMANIA
(740) **CABINET INDIVIDUAL PROPRIETATE INDUSTRIALĂ - ALECU FLORIN BOGDAN**, str. Vasile Alecsandri nr. 63, etaj 1, cam. 8 BACĂU



○ alegere cu gust!

(591) Culori revendicate: roșu
(511) *Produse și/sau servicii grupate pe clase:*
29 Lapte dulce ambalat, lapte bătut ambalat, iaurt, sana, kefir, unt, alte produse din lapte cu excepția brânzeturilor.



MĂRCI ÎNREGISTRATE ÎN URMA CONTESTAȚIEI LA ARD

(210) **M 2006 13759** (111) **098034**
(151) 07.12.2006
(732) **SC ELITE COM INTERNATIONAL SRL**, Str. Progresului nr. 102-108, Spațiile 53, 54, sector 5, BUCUREȘTI ROMANIA



- (511) *Produse și/sau servicii grupate pe clase:*
- 5 Odorizanți (deodorante pentru aer și pentru mașini) cu excepția celor de uz personal.
 - 7 Roboți de bucătărie, aspiratoare, mașini de călcat, mașini de spălat (neelectrice); mixere, roboți de bucătărie multifuncțional manual.
 - 8 Cuțite, mașini de tăiat, set de tacâmuri.
 - 9 Televizoare, LCD-TV, plasmă-TV, DVD, DVX, home theatre, video, radio, radio casetofoane, casetofoane, antene, CD auto MP3, CD auto, aparat MP 3, tv auto led 17, mașini de spălat electrice, mașini de călcat electrice; cântare de baie electronice.
 - 10 Tensiometre.
 - 11 Cuptoare cu microunde, lăzi frigorifice, fierbător de apă (electrice), sandwich maker, toaster, ice maker, espresso, fripteuză, cafetieră, minibar (aparat frigorific), ladă frigorifică auto,

- aparate de aer condiționat, aeroterme, calorifere ulei, frigidere, uscătoare de păr, uscătoare de mâini, termosuri.
- 21 Sticlărie, porțelan și faianță, necuprinse în alte clase, tigăi, oale (neelectrice); dozatoare de săpun lichid (cutii pentru săpun).
 - 37 Servicii de reparații, în special pentru produsele proprii.



(210) **M 2007 02097** (111) **098184**
(151) 27.02.2007
(732) **SC UNICARM SRL**, Str. Principală nr. 314, județul Satu Mare, 447355, COMUNA VETIS ROMANIA

(540)

SALAM NAPOLI UNICARM

În conformitate cu: regula 17 Alineatul 4 din regulamentul de aplicare al Legii 84/1998, solicitantul nu revendică drept de folosință exclusivă pentru SALAM și NAPOLI /[^]Hotărârea CRM nr. 125/23.09.2008

- (511) *Produse și/sau servicii grupate pe clase:*
- 29 Carne, pește, păsări și vânat; extracte din carne; fructe și legume conservate, uscate și fierte; jeleuri, dulcețuri, compoturi; ouă, lapte și produse lactate; uleiuri și grăsimi comestibile.



MĂRCI ÎNREGISTRATE ÎN URMA CONTESTAȚIEI LA ARD

(210) **M 2007 02098** (111) **098185**
(151) 27.02.2007
(732) **SC UNICARM SRL**, Str. Principală
nr. 314, județul Satu Mare,
447355, COMUNA VETIS
ROMANIA

(540) **SALAM BĂNĂȚEAN**
UNICARM

În conformitate cu: regula 17
Alineatul 4 din regulamentul de aplicare al
Legii 84/1998, solicitantul nu revendică
drept de folosință exclusivă pentru
SALAM și BĂNĂȚEAN /[^]Hotărârea CRM
nr.124/23.09.2008

(511) *Produse și/sau servicii grupate pe
clase:*
29 Carne, pește, păsări și vânat;
extracte din carne; fructe și legume
conservate, uscate și fierte; jeleuri,
dulcețuri, compoturi; ouă, lapte și
produse lactate; uleiuri și grăsimi
comestibile.



(210) **M 2007 02099** (111) **098038**
(151) 27.02.2007
(732) **SC UNICARM SRL**, Str. Principală
nr. 314, județul Satu Mare,
447355, COMUNA VETIS
ROMANIA

(540) **SPECIALITATE CU**
CASCAVAL UNICARM

În conformitate cu: regula 17
Alineatul 4 din regulamentul de aplicare al
Legii 84/1998, solicitantul nu revendică

drept de folosință exclusivă pentru
SPECIALITATE și CAȘCAVAL /
[^]Hotărârea CRM nr. 142/23.09.2008

(511) *Produse și/sau servicii grupate pe
clase:*
29 Carne, pește, păsări și vânat;
extracte din carne; fructe și legume
conservate, uscate și fierte; jeleuri,
dulcețuri, compoturi; ouă, lapte și
produse lactate; uleiuri și grăsimi
comestibile.



(210) **M 2007 03139** (111) **097902**
(151) 21.03.2007
(732) **SC RAAW ASSOCIATION FOR
VISUAL ARTS SRL**, Str. Mihai
Eminescu nr. 115, sector 2, **,
BUCUREȘTI ROMANIA



În conformitate cu: regula 17
Alineatul 4 din regulamentul de aplicare al
Legii 84/1998, solicitantul nu revendică
drept de folosință exclusivă pentru
GALERIE DE ARTA DIGITALA pentru
serviciile din clasa 41/[^] Hot. CRM
nr.111/02.07.2008

(511) *Produse și/sau servicii grupate pe
clase:*
16 Produse de imprimare; fotografii.
35 Publicitate; gestiunea afacerilor
comerciale; lucrări de birou;

MĂRCI ÎNREGISTRATE ÎN URMA CONTESTAȚIEI LA ARD

- organizare de expoziții cu caracter comercial.
- 41 Activități culturale; organizare de expoziții cu caracter cultural.



(210) **042133** (111) **032216**
 (151) 14.01.1997
 (732) **SC COBRA SECURITY SRL**, St. Cernăuți, nr.27 C, sector 2, 022183, BUCUREȘTI ROMANIA
 (740) BIROUL DE PROPRIETATE INDUSTRIALA SI CONSULTANTA PIDES-SOVA DAN EUGEN
 Persoana fizica, Str. Valea Buzăului nr. 10, bl. G30,sc.D, ap. 36, sector 3 BUCURESTI



(591) Culori revendicate: a l b a s t r u , roșu, alb

(511) *Produse și/sau servicii grupate pe clase:*

- 1 Produse chimice destinate industriei, științei, fotografiei ca și agriculturii, horticulturii și siviculturii; rășini artificiale în stare brută, materiale plastice în stare brută; îngrășăminte pentru pământ; compoziții extinctoare; preparate pentru călirea și sudura metalelor; produse chimice destinate conservării alimentelor; substanțe tanante; adezivi (materiale de lipit) destinați industriei, cu excepția antigelului.
- 6 Metale comune și aliajele lor; materiale de construcții metalice

- transportabile; cabluri și sârme metalice (cu excepția celor electrice), articole de lăcătușerie și feronerie metalică, tuburi metalice, case de bani, produse metalice necuprinse în alte clase, materiale metalice pentru căi ferate.
- 8 Scule și instrumente de mână acționate manual.
- 11 Aparate de iluminat, de încălzire, de prelucrare a aburului, de gătit, de răcire, de uscare, de ventilație, de distribuție a apei și instalații sanitare; sisteme, instalații și echipamente de distribuție fluide lichide și gazoase.
- 19 Materiale de construcție nemetalice, tuburi rigide nemetalice pentru construcții, construcții transportabile nemetalice.
- 22 Materiale de umplură.
- 35 Servicii de import-export, comerț en gros și en detail, comercializarea produselor proprii sau executate în țară și străinătate, operații comerciale pe bază de comision, consignatie, lohn, swich, leasing, barter, intermediere, reclamă, servicii privind rețea de magazine, multiplicare, birotică, organizare de târguri și expoziții.
- 36 Asigurări; afaceri financiare; afaceri monetare; tranzacții mobiliare și imobiliare, intermediari, închirieri, reprezentări de firme.
- 37 Construcții - montaj în domeniul construcțiilor civile, industriale, agricole, edilitare, drumuri, poduri, căi ferate, reparații; servicii de instalare și montaj de sisteme, instalații și echipamente în domeniul electronicii,

- electrotehnicii, tehnicii de calcul, automatizări, aparate de măsură și control, echipamente mecanice și electromecanice, instalații și echipamente de radioamplificare, detecție și semnalizare, semnalizare, transmisii date, dispecerizare, interfoane, telefonie, radio, antene colective și individuale, sisteme căutare persoane, sisteme de detecție și alarmare la efracție și la incendiu sau inundații, instalații de securitate și protecție bunuri personale.
- 38 Telecomunicații, rețele private de radio-comunicații, aparatură telex și fax, interfonie și telefonie, radio.
- 39 Transport intern și internațional de mărfuri și persoane; ambalare și depozitare de mărfuri; organizare de călătorii, turism intern și internațional.
- 41 Educație; instruire; divertisment; activități sportive și culturale, organizare de târguri și expoziții, traduceri și translație.
- 42 Engineering, proiectare, asistență tehnică, consulting, exploatare brevete.
- 45 Exploatare de brevete.



- (210) **M 2004 11117** (111) **078140**
 (151) 21.12.2004
 (732) **GORDON BROTHERS GROUP LLC**, 40 Broad Street, 11 th Floor, 02109, BOSTON S.U.A. MA
 (740) SC ROMINVENT SA Agenție de Brevete, Desene, Marci și Transfer de Tehnologie, Str. Ermil Pangratti nr. 35, et. 1, sector 1 BUCUREȘTI
- (540) **GORDON BROTHERS**
- (511) *Produse și/sau servicii grupate pe clase:*
- 35 Consultanță și managementul de afaceri în domeniul vânzărilor cu amănuntul (retailing); consultanță de afaceri în domeniul rezolvării problemelor și restructurării vânzării cu amănuntul; servicii de planificare a afacerilor comerciale cu amănuntul; servicii de licitații imobiliare pentru industriile de bunuri de larg consum și retailing; comerț on line cu produse de consum ale altora inclusiv cu comenzi de compensare, surplus de mărfuri și inventarul excedentar și furnizarea informațiilor de produs pentru bunurile vânzării referitoare la acestea.
- 36 Servicii de redistribuire și dispunere (transfer al proprietății) a activelor, inventariere și lichidare de afaceri pentru industriile de bunuri de larg consum și de retailing; servicii de evaluare de afaceri pentru industriile de bunuri de larg consum și retailing și anume evaluarea de inventare/stocuri, de active, de

operațiuni și de afaceri imobiliare; servicii de consultanță în afaceri imobiliare, selectarea locurilor, negociere de închiriere, management și restructurare a închirierii și de dispunere (transfer al proprietății) pentru industriile de bunuri de larg consum și retailing; furnizarea de finanțări pentru alți și anume împrumuturi comerciale și participare la capital social pentru industriile de bunuri de larg consum și retailing.



(210) **M 2005 10434** (111) **076688**
 (151) 06.10.2005
 (732) **E R N S T B R U N N E R**
K A L K T E C H N I K G M B H,
 Mistelbacher Strasse 70-80, 2115,
 ERNSTBRUNN AUSTRIA
 (740) INVENTA - AGENȚIE DE
 PROPRIETATE INTELLECTUALĂ
 SRL, B-dul Corneliu Coposu nr. 7,
 bl. 104, sc. 2, et. 1, ap. 31, sector
 3 BUCUREȘTI



În conformitate cu: regula 17
 Alineatul 4 din regulamentul de aplicare al
 Legii 84/1998, solicitantul nu revendică
 drept de folosință exclusivă pentru
MATERIALE DE CONSTRUCȚII ^
 1000532/09.01.2007

(591) Culori revendicate: a l b a s t r u ,
 roșu-grena

(511) *Produse și/sau servicii grupate pe clase:*

- 1 Produse chimice destinate industriei, rășini artificiale în stare brută, materiale plastice în stare brută; preparate pentru călire și sudura metalelor; materiale tanante; adezivi (materiale de lipit) toate destinate construcțiilor.
- 2 Vopsele, firnisuri, lacuri; substanțe de protecție împotriva ruginii și contra deteriorării lemnului; materiale colorante, mordanți; rășini naturale în stare brută; metale sub formă de foițe și sub formă de pudră, toate pentru construcții.
- 17 Cauciuc, gutapercă, gumă, azbest, mica și produse din aceste materiale necuprinse în alte clase; produse din materiale plastice semiprelucrate; materiale de călăfătuire, etanșare și izolare; conducte flexibile nemetalice.
- 19 Materiale de construcție pentru pereți, pardosele și fațade ale construcțiilor sub- și supraterane.
- 37 Servicii de construcții și reparații pentru pereți, pardosele și fațade ale construcțiilor sub- și supraterane, folosind produsele din clasele 1, 2 și 19.



(210) **M 2006 06872** (111) **084596**
(151) 16.06.2006
(732) **SC DIESEL ONE SRL**, Str. Decebal nr. 7, , BRAD ROMANIA
(740) **ARIANA AGENȚIE DE PROPRIETATE INDUSTRIALĂ SRL-POPESCU CODRUȚA OCTAVIA**, Str. Dr. Alexandru Martha nr. 2, sc.B, ap.6, camera 2, județ Timiș TIMIȘOARA



(591) Culori revendicate: roșu, albastru, gri

(511) *Produse și/sau servicii grupate pe clase:*

9 Aparate și instrumente științifice, nautice, geodezice, electrice (inclusiv aparate folosite în telecomunicații), fotografice, cinematografice, optice, de cântărire, de măsurare, de semnalizare, de control (inspecție), de salvare și didactice; aparate pentru înregistrarea, transmiterea și reproducerea sunetelor sau imaginilor; suporturi de înregistrare magnetice, discuri acustice, distribuitoare automate și mecanisme acționate prin introducerea unui jeton sau a unei monede, case de marcat (de bani) înregistratoare, mașini de calculat, echipament pentru prelucrarea informației și calculatoare; programe pentru calculatoare, extinctoare, mai pu'în ochelari ;i părțile componente ale acestora, aparate și instrumente optice.

36 Eliberarea, compensarea, rambursarea de bilete, tickete, cupoane, taloane cu plata anticipată sau cartele debit-credit, orice alt mijloc de plată, în special prin rețele computerizate, în scopul organizării plății pentru reparații auto, alimentarea cu benzină, motorină a mijloacelor de transport.

39 Activități conexe transportului de mărfuri.

42 Consultanță profesională fără legătură cu conducerea afacerilor cum ar fi: consultanță, analize și păreri ale experților privitoare la evaluarea mijloacelor tehnice care sunt necesare pentru stabilirea într-o firmă sau într-o rețea de firme cu privire la reparații auto, alimentări de benzină, motorină a mijloacelor de transport.



- (210) **M 2006 09680** (111) **083689**
 (151) 25.08.2006
 (732) **SC BLUE SKY UNILIMITED SRL**,
 Str. Sebeșului nr.17, Județul
 Mureș, **, TARGU MUREȘ
 ROMANIA
 (740) SC CONINFO SRL, Str.
 Lăcrămioarei nr. 9, Jud. Mureș
 TÂRGU MUREȘ



(591) Culori revendicate:
 portocaliu, roșu intens, albastru închis,
 albastru deschis

(511) *Produse și/sau servicii grupate pe clase:*

- 9 Automate de muzică acționate prin introducerea unui jeton sau a unei monede, distribuitoare automate, aparate audiovizuale de învățământ, mecanisme pentru aparate declanșate prin introducerea unui jeton, programe de calculator pentru jocuri pe computer, aparate pentru jocuri concepute pentru a fi utilizate numai cu receptor tv, jocuri automate (mașini) acționate prin introducerea unei monede sau a unui jeton; programe de calculator, înregistrate, monitoare (programe de calculator), calculatoare, programe operare computere,

- înregistrate, procesoare.
 41 Educație; instruire; divertisment; activități sportive și culturale.
 42 Programe pentru calculatoare; elaborarea programelor de calculator, modernizarea (up-gradarea) programelor de calculator, consultații în domeniul calculatoarelor, închirierea programelor informatice; menținerea (întreținerea) programelor de calculator, analize pentru implementarea sistemelor de calcul, închirierea calculatoarelor, toate aceste servicii în legătură cu produsele din clasa 09, menționate mai sus.



- (210) **M 2006 10115** (111) **085147**
 (151) 06.09.2006
 (732) **SC BIOTECH CENTER SRL**, Str.
 Banat, bl. B16, sc. C, ap. 10, Jud.
 Argeș, 110413, PITEȘTI
 ROMANIA



(591) Culori revendicate: roșu, alb

(511) *Produse și/sau servicii grupate pe clase:*

- 18 Piele și imitații din piele, produse din aceste materiale, necuprinse în alte clase, piei de animale; geamantane și valize, portofele, genți, curele și articole cuprinse în această clasă, umbrele, umbrele de soare, bastoane; bice și articole de șelarie.
 25 Îmbrăcăminte, încălțăminte,

- articole care servesc la acoperirea capului.
 43 Servicii de alimentație publică (restaurante, cafenele, baruri); servicii de cazare publică.



- (210) **M 2006 11319** (111) **081939**
 (151) 11.10.2006
 (732) **SC MASTERPLAST ROMANIA SRL**, Șos. Borșului nr. 45, județul Bihor, ORADEA ROMANIA
 (740) AGENȚIA DE PROPRIETATE INDUSTRIALĂ ARIANA SRL, Str. 15 Noiembrie 90 , sc.B , ap.5 BRAȘOV

(540) **ISOTEX**

- (511) *Produse și/sau servicii grupate pe clase:*
 6 Metale comune brute și aliajele lor; materiale de construcții metalice; construcții metalice transportabile; materiale metalice pentru căile ferate; cabluri și sârme metalice cu excepția celor electrice; lăcătușerie și feronerie metalică; tuburi metalice; țevi metalice; case de bani și casete (seifuri); produse metalice necuprinse în alte clase; minereuri.
 17 Materiale folosite pentru etanșare și izolare termică.
 19 Materiale folosite pentru etanșare și izolare termică.



- (210) **M 2006 13367** (111) **087304**
 (151) 28.11.2006
 (732) **SC MEDIA INVESTMENT COMMUNICATION SRL**, Șos. București - Ploiești nr. 1A, Corp B2, parter, Biroul C3, sector 1, 013681, BUCUREȘTI ROMANIA

the group

- (511) *Produse și/sau servicii grupate pe clase:*
 35 Cercetare de piață, studii de piață, sondaje de opinie, strategii de promovare, marketing, marketing direct, comunicare, relații publice.
 37 Construcții; reparații; servicii de instalații.
 40 Tratament de materiale; servicii de tipărire, de tipografie, de imprimare.
 41 Educație; instruire; divertisment; activități sportive și culturale; activități fotografice; publicare cărți și publicare on-line.
 42 Design - creație și grafică, creație audio-video, creare și menținere de site-uri web pentru terți, design de software, construcție de imagine, prezentări multimedia.
 43 Servicii de alimentație publică; servicii de cazare publică.
 44 Servicii medicale; servicii veterinare; servicii de igienă și de îngrijire a frumuseții pentru oameni

- sau animale; servicii de agricultură, horticultură și de silvicultură.
- 45 Servicii personale și sociale oferite de către terți, destinate să satisfacă nevoile indivizilor; servicii de siguranță pentru protejarea bunurilor și indivizilor.



- (210) **M 2006 13371** (111) **087305**
(151) 28.11.2006
(732) **SC TOUCH COMMUNICATION & MEDIA SRL**, Șos. Bucurști - Ploiești nr. 1A, corp B2, parter, biroul C1, sector 1, 013681, BUCUREȘTI ROMANIA



TOUCH
COMMUNICATION

- (591) Culori revendicate: portocaliu, gri
- (511) *Produse și/sau servicii grupate pe clase:*
- 35 Cercetarea de piață, studii de piață, sondaje de opinie, strategie de promovare, marketing, marketing direct, comunicare, relații publice, compilarea datelor statistice.
- 36 Asigurări; afaceri financiare; afaceri monetare; afaceri imobiliare.
- 37 Construcții; reparații; servicii de instalații.
- 40 Tratament de materiale; servicii de tipărire, de tipografie, de imprimare.

- 42 Design-creație și grafică, creație audio-video, creare și menținere de site-uri web pentru terți, design de software, construcția de imagine, prezentări multimedia.
- 44 Servicii medicale; servicii veterinare; servicii de igienă și de îngrijire a frumuseții pentru oameni sau animale; servicii de agricultură, horticultură și de silvicultură.
- 45 Servicii personale și sociale oferite de către terți, destinate să satisfacă nevoile indivizilor; servicii de siguranță pentru protejarea bunurilor și indivizilor.



**11. SENTINTE ALE INSTANTELOR JUDECATORESTI
CF. ART.45 din LEGEA 84/1998**

Tabel al mărcilor respinse în urma deciziei tribunalului

Nr. Depozit	Data Depozit	Nr. marca	Denumire Marca	Nume titular	Clase
M 2003 00795	19.02.2003	058617	PAPY	SC INTERMARK SRL, Str. Lucian Blaga nr. 8, Jud. Bihor, STEI, ROMANIA, **	32 33 35

**CAPITOL PRIVIND
ELIBERARI DUPLICATE
CERTIFICATE DE INREGISTRARE
A MARCILOR**

CONFORM ART.7 DIN DISPOZITIA DE SERVICIU NR.87
SI MODIFICATA PRIN DISPOZITIA DE SERVICIU NR.95/31.07.2003

In conformitate cu prevederile art.7 din Dispoziția de serviciu nr.87/05.05.2003 modificată prin Dispoziția de serviciu nr.95/31.07.2003, facem mențiunea că s -a eliberat un duplicat al certificatului de înregistrare pentru marca **DIVERWASH nr.073086 cu nr. de depozit M 2005 11198**

In conformitate cu prevederile art.7 din Dispoziția de serviciu nr.87/05.05.2003 modificată prin Dispoziția de serviciu nr.95/31.07.2003, facem mențiunea că s -a eliberat un duplicat al certificatului de înregistrare pentru marca **IMPERIAL nr.46642 cu număr de depozit M 2001 02083**

In conformitate cu prevederile art.7 din Dispoziția de serviciu nr.87/05.05.2003 modificată prin Dispoziția de serviciu nr.95/31.07.2003, facem mențiunea că s -a eliberat un duplicat al certificatului de înregistrare **GOLDFISCHLI nr.92482 cu număr de depozit 30801**

14. DOCUMENTE MARCI COLECTIVE SI DE CERTIFICARE

-Regulamente ~~marci~~ colective

-Documente oficiale care reglementeaza efectuarea activitatii de certificare

-Regulamente m arci de certificare

ROMÂNIA



ASOCIAȚIA SECRETARILOR DE PRIMĂRII DIN ROMÂNIA

Tel. +40.21.314.60.67; +40.21.314.61.65 Fax. +40.21.315.31.99 Bucuresti, sector1, str. V Maracineanu 1-3, intr. 3
Website www.comisariat.ro e.mail : office@comisariat.ro

Sediul central

Nr. 190/12: 01.2009

HOTARARE DE ADOPTARE REGULAMENT

Consiliul Superior al Asociației Secretarilor de Primării din România, numita abreviat ASPR, vazand Decizia 176338 / 15.10.2008 emisa de OSIM, dispozitiile Art. 51 din Legea 84 / 1998 elaboreaza prezentul :

REGULAMENT DE FOLOSIRE A MARCII COLECTIVE

" COLEGIUL NATIONAL DE ADMINISTRATIE "

Art. 1 Persoanele juridice autorizate sa foloseasca marca "Colegiul National de Administratie" sunt urmatoarele:

- a. Asociația Secretarilor de Primării din România cu sediul in Bucuresti, sector 1, str. Petru Maior 38;
- b. Federatia Secretarilor Unitatilor Administrativ- Teritoriale din Romania cu sediul in Bucuresti, sector 1, str. Petru Maior 38;
- c. Comisariatul pentru Societatea Civila cu sediul in Bucuresti, Sector 1, Piata V. Maracineanu 1-3, intrarea 3;

Art. 2 Membri statutari ai asociatiei sunt urmatoarii:

- a. secretari de primarii din Romania (secretarii unitatilor administrativ – teritoriale);
- b. functionari publici din administratia publica locala sau alte persoane care isi desfasoara activitatea in administratia publica locala si reprezentanti ai sindicatelor unitatilor administrativ – teritoriale;
- c. persoane cu inalta reputatie stiintifica din domeniul administratiei publice locale, persoane fizice sau juridice care contribuie material, prin cunostiinte sau aport in munca la activitatea asociatiei;

Art. 3 Marca poate fi folosita in urmatoarele conditii:

(1) De catre ASPR:

- a. la organizarea si mediatizarea cursurilor de instruire a secretarilor unitatilor administrativ- teritoriale;
- b. la identificarea si individualizarea structurii colegiale, in actele emise / eliberate de colegiu;
- c. in actele interne de decizie, administrare, legitimare si control ale colegiului si cele opozabile tertilor;
- d. in actele de recunoastere precum diplome, certificate, distinctii, premii, etc.;
- e. in anunturile de publicitate, campaniile de informare prin orice mijloace de comunicare individual sau media;
- f. la schimbarea denumirii asociatiei in conditiile statutare;

(2) De catre alte persoane juridice:

- a. prin contract de cesiune de catre conducerea ASPR , in conditiile statutare ori la desfiintarea asociatiei;
- b. prin acte de dispozitie facute asupra transmiterii dreptului de proprietate sau folosinta;
- c. prin Protocol de colaborare cu alte persoane juridice, daca se prevede expres conferirea acestui drept;
- d. prin fuziune cu alte asociatii;
- e. prin hotarare a conducerii executive a ASPR ori a AGA;
- f. prin contract de franciza;

Art. 4 Persoanele prevazute la Art. 3 nu mai pot folosi marca in urmatoarele conditii:

(1) De catre ASPR:

- a. la instrainarea dreptului de proprietate asupra marcii colective sau la instrainarea folosintei, daca in contractele aferente nu se prevede altfel;
- b. la fuziunea cu alte persoane juridice;
- c. prin desfiintarea asociatiei;
- d. dupa emiterea hotararii conducerii executive a ASPR ori AGA;

(2) De catre alte persoane juridice:

- a. prin rezilierea contractului de dispozitie ori de folosinta (cesiune) a marcii de catre parti ori de catre instanta de judecata prin hotarare definitiva si executorie;
- b. prin rezilierea protocolului de colaborare cu alte persoane juridice, ori a partii care se refera la transmiterea proprietatii ori a folosintei dreptului asupra marcii colective;
- c. prin hotarare a conducerii executive ori a AGA;
- d. prin rezilierea contractului de franciza;
- e. existenta pe rolul instantelor judecatoresti a unui litigiu cu utilizatorul;
- f. folosirea abuziva ori in alte scopuri decat cele pentru care a fost instrainata ori data in folosinta, inducerea in eroare a cursantilor, nedepunerea diligentelor pentru obtinerea de autorizatii necesare bunei functionari, crearea unui prejudiciu de imagine ASPR ori colegiului, prejudicierea intereselor materiale ale ASPR ori ale colegiului, retragerea sau excluderea din asociatie ori din persoana juridica care are drept de folosinta sau franciza asupra marcii colective;

Art.5 Sanctiuni aplicate in caz de utilizare abuziva sau fara temei regulamentar a marcii colective sunt urmatoarele:

(1) Pentru angajatii si membrii ASPR, persoane fizice;

- raspundere disciplinara stabilita prin Regulament Intern al ASPR si Codul Muncii;
- raspundere civila;
- raspundere penala;

(2) Pentru alte persoane juridice:

a. sanctiuni principale;

- notificare pentru intrare in legalitate;
- nota de protest;
- raspundere civila;
- raspundere penala;

b. sanctiuni accesorii;

- reziliere protocol de colaborare;
- reziliere contract de cesiune, franciza, etc.;

Art. 6 (1) Prezentul Regulament s-a incheiat in trei exemplare cu valoare de original si este emis pentru transpunerea dispozitiilor Art. 51 din Legea 84 / 1998 un exemplar, depunandu-se la OSIM conform Deciziei 176338 / 15.10.2008 pronuntata de aceasta institutie.

(2) Prevederile Regulamentului va fi inserat corespunzator in Regulamentul Intern al ASPR in termen de 5 zile de la definitivarea procedurii de inregistrare a marcii.

Membrii Consiliului Superior,

Ioan Grigore PRODAN, Presedinte

=====

Ion BOBLEA

Constantin GADINA

Andreea- Claudia MUTU

Dumitru NEDELICU

**TABEL CU MARCILE CARE EXPIRA ÎN PERIOADA
1.06.2009 - 31.06.2009
SI URMEAZA A FI REÎNNOITE**

Conform articolului 29 din Legea 84/1998, la cererea titularului, înregistrarea marcii poate fi reînnoita la împlinirea fiecarui termen de 10 ani, cu plata taxei prevazute de lege. Cererea de reînnoire a înregistrării marcii poate fi facuta înainte de expirarea duratei în curs, dar nu mai devreme de 3 luni de la expirarea acestei durate. Reînnoirea înregistrării marcii se opereaza începând cu ziua imediat urmatoare expira protectie în curs.

Taxa pentru cererea de reînnoire a înregistrării marcii este datorata la data înregistrării cererii, în quantumul aplicabil la aceasta data; taxa poate fi platita si în urmatoarele 6 luni de la expirarea duratei de protectie în curs, dar cu majorarea prevazuta de lege. Neplata taxei în conditiile prevazute mai sus este sanctionata cu decaderea titularului din dreptul la marca.

Conform articolului 30 din Regulamentul de aplicare a Legii 84/1998, când înregistrarea unei marcinu este reînnoita la expirarea termenului prevazut la art. 29 din lege, OSIM înscrie în Registrul National al Marcilor mentiunea ca înregistrarea acestei marci a ramas fara efect de la data expirării ultimei perioade de protectie de 10 ani.

Conform Legii 583/2006, taxele de reînnoire sunt urmatoarele :

1.Reînnoirea unei marci individuale: (taxa achitata odata cu depunerea cererii):

- *pentru o clasa de produse sau/si servicii, marca fiind verbala a l b / n e g r u432 lei /120EURO
- *pentru o clasa de produse sau/si servicii, marca având elementul figurativ color.....720 lei /200EURO
- *pentru fiecare clasa suplimentara de produse sau /si servicii180 lei /50 EURO
- *pentru un element figurativ sau o marca cu o grafica speciala (suplimentar fata de taxele mentionate anterior108 lei /30EURO

2. Reînnoirea unei marci colective sau de certificare (taxa achitata odata cu depunerea cererii):

- *pentru o clasa de produse sau/ si servicii, marca fiind verbala sau având un element figurativ alb negru.....1440 lei /400 EURO
- *pentru o clasa de produse sau/ si servicii, marca având elementul figurativ color....1800 lei /500EURO
- *pentru fiecare clasa suplimentara de produse sau/ si servicii.....180 lei /60 EURO
- *pentru un element figurativ sau o marca cu grafica speciala (suplimentar fata de taxele mentionate anterio180 lei /60EURO

3.Reînnoirea unei marci dupa expirarea duratei de protectie în curs (taxa achitata în termen de 6 luni de la data expirării duratei de protectie în curs): se achita taxele prevazute la punctele 1 si 2.cu o majorare de 50%.

4.Eliberarea certificatului de reinnoire a inregistrării marcii(odata cu depunerea cererii de reinnoire a inregistrării marcii).....180lei/50EURO

Subliniem înca o data ca nerespectarea acestor prevederi duce la decaderea titularului din drepturisi la disponibilizarea marcii pentru a putea fi înregistrata de catre alti solicitanti; prin aceasta toate investitiile facute de catre titular pentru promovarea marcii si consolidarea pozitiei acesteia pe piata pot fi iremediabilcompromise.

Tabel

Nr. Marcă	Nr. Depozit	Denumire Marcă	Titular	Data expirare
001937	004358	KLEENEX	KIMBERLY-CLARK WORLDWIDE INC	16.05.2009
001938	004359	DELSEY	KIMBERLY-CLARK WORLDWIDE INC	16.05.2009
001940	004360	SKOL	CARLSBERG BREWERIES A/S	16.05.2009
001948	004363	AC	GENERAL MOTORS CORPORATION	25.05.2009
006102	005241	A	URSUS BREWERIES SA	09.05.2009
006111	005242	LEDERMIX	WYETH HOLDINGS CORPORATION	12.05.2009
006118	005244	SANTIBA	THE COCA-COLA COMPANY	16.05.2009
006119	005245	PARLIAMENT	PHILIP MORRIS PRODUCTS SA	16.05.2009
006120	005246	TRIMENE BASE	UNIROYAL CHEMICAL COMPANY INC	16.05.2009
006122	005247	FLEXZONE	UNIROYAL CHEMICAL COMPANY INC	16.05.2009
011130	006883	CONVERSE	CONVERSE INC.	23.05.2009
011131	006884		CONVERSE INC.	23.05.2009
011158	006899	M	MCDONALD'S CORPORATION	29.05.2009
011159	006900		MCDONALD'S CORPORATION	29.05.2009
011189	006921	CHRYSLER	DAIMLERCHRYSLER CORPORATION	22.05.2009
011190	006922	VORANATE	THE DOW CHEMICAL COMPANY	23.05.2009
011340	007005	MAXUS	ELI LILLY AND COMPANY	15.05.2009
011341	007006	TATTOO	BAYER CROPSOURCE LIMITED	18.05.2009
011342	007007	SANKEN	SANKEN ELECTRONIC CO LTD (SANKEN ELECTRIC KABUSHIKI KAISHA)	24.05.2009

Nr. Marcă	Nr. Depozit	Denumire Marcă	Titular	Data expirare
011775	010059	PARAMOUNT	PARAMOUNT PICTURES CORPORATION	22.05.2009
011815	010069	M MCDONALD'S	MCDONALD'S CORPORATION	29.05.2009
011868	010087	DEWALT	THE BLACK & DECKER CORPORATION	23.05.2009
011927	018133	ALL STAR	CONVERSE INC.	23.05.2009
015551	002487	GEROVITAL PRODUS ORIGINAL PROF.DR.A.ASLAN H3	SC ZENTIVA SA	24.05.2009
015600	002536	DIABITEN	SC ZENTIVA SA	31.05.2009
015725	002661	CARIX	SHELL INTERNATIONAL PETROLEUM CO LTD	04.05.2009
015728	002664	NTN	NTN CORPORATION	23.05.2009
015898	002828	NORITSU	NORITSU KOKI CO LTD	11.05.2009
015899	002829	L.A. GEAR	L A GEAR INC	11.05.2009
015920	002849		KIKKOMAN CORPORATION	23.05.2009
015921	002850	KIKKOMAN	KIKKOMAN CORPORATION	23.05.2009
015922	002851	CALVIN KLEIN	CALVIN KLEIN TRADEMARK TRUST	25.05.2009
016138	003065	DUCAL	MANUFACTURE DE TABACS HEINTZ VAN LANDEWYCK	04.05.2009
016189	003116	EAGLE	DAIMLERCHRYSLER CORPORATION	11.05.2009
016313	003235	KUDOS	BAYER CROPSCIENCE LIMITED	25.05.2009
016381	003303	DE-NIC	PHILIP MORRIS PRODUCTS SA	04.05.2009
016436	003357	MEFIN	SC MEFIN BUCUREȘTI SA	11.05.2009
016711	003625	QSS	NORITSU KOKI CO LTD	11.05.2009
034820	054493	FRAIERUL ROMAN	MACRI ALEC	13.05.2009

Nr. Marcă	Nr. Depozit	Denumire Marcă	Titular	Data expirare
034821	054494	SINGURUL ATU	MACRI ALEC	13.05.2009
034822	054495	MEDICINA NATURISTA PENTRU SANATATEA TA	MACRI ALEC	13.05.2009
034832	054515	ADAS	VINTU SORIN OVIDIU	17.05.2009
035164	054590	EDITURA EPOLI	POLIHRONIADE ELISABETA	26.05.2009
035458	054448	CROW	DATA GROUP 95 SRL	07.05.2009
035459	054449	KILAS LIFE	DATA GROUP 95 SRL	07.05.2009
036809	054391	SALSI	SC SALSI SA	03.05.2009
036810	054469	BEGA PAM BRUTARUL CASEI TALE	SC BEGA PAM SA	10.05.2009
036811	054500	ADEPLAST	SC ADEPLAST SA	13.05.2009
037887	054507	CULOAREA CARE TE PRINDE	EUROCOSMETICA SRL	14.05.2009
037888	054517	PARBLUX	SC MULTICOM SRL	17.05.2009
037889	054518	MOLDANO	SC STOMADEMATEQ SRL	17.05.2009
037890	054519	CHARISMA	SC STOMADEMATEQ SRL	17.05.2009
037891	054571	SERGIANA POIANA MARULUI	SC SERGIANA PRODIMPEX SRL	24.05.2009
038505	054499	ATLAS BATTERY	KOREA STORAGE BATTERY LTD	13.05.2009
038506	054501	OKUMA	GOOD QUALITY INTERNATIONAL LIMITED	13.05.2009
038507	054503	KAROTTE	SC KAPATEX GRUP SRL	14.05.2009
038508	054508	ARIS PROTEH 400	SC ARIS SA	10.05.2009
038509	054509	ROUA	AQUA NATURAL SRL	17.05.2009

Nr. Marcă	Nr. Depozit	Denumire Marcă	Titular	Data expirare
038510	054510	NORDIA	SC NORDIA DISTRIBUTION SA	17.05.2009
038511	054521	BEGA	SC BEGAPAM SA	17.05.2009
038512	054523	ARAMIS	SC EDITURA ARAMIS SRL	17.05.2009
038513	054524	CESEVEDE TV MEDIA MAGAZIN	SC PUBLI GUIDE INTERNATIONAL SRL	17.05.2009
038514	054528	BIOEEL	SC BIO EEL SRL	17.05.2009
038515	054529	Q 24	QUANTUM INTERNATIONAL LIMITED	17.05.2009
038516	054530	CARLING BLACK LABEL	MOLSON CANADA 2005	17.05.2009
038517	054531	GLOBAL TRAVEL NETWORK	TRAVEL NETWORK LLC	17.05.2009
038518	054533	PM POLIMAT	SC POLIMAT SRL	17.05.2009
038519	054534	AMOXIFARM	SC FARMACOM SA	17.05.2009
038520	054535	FARMALEXIN	SC FARMACOM SA	17.05.2009
038521	054536	ML MULTIMOD	SC MODA LUX SRL	17.05.2009
038522	054541	COVACET	SC MAGOR COVACET SRL	18.05.2009
038523	054542	SOLIDARITATE	SC VIITORUL SOCIETATE DE ASIGURARE REASIGURARE SA	18.05.2009
038524	054543	SILKEN	SC INTERSTAR CHIM SA	18.05.2009
038525	054544	SNEXT 50:50	MARS INCORPORATED	18.05.2009
038526	054545	JTB	JTB CORP.	18.05.2009
038527	054546	LOOKJTB	JTB CORP.	18.05.2009
038528	054547		SC RTC HOLDING SA	18.05.2009
038529	054548	D'ARTS	DAEWOO MOTOR CO LTD	18.05.2009

Nr. Marcă	Nr. Depozit	Denumire Marcă	Titular	Data expirare
038530	054551	MOELLER M	MOELLER GMBH	19.05.2009
038531	054554	DO MI	DO MI ADVERTISING SRL	19.05.2009
038532	054555	CAN & POWER ELECTRIC GRUP	POWER ELECTRIC SRL	19.05.2009
038533	054556	ACTIVATED CHARCOAL FILTER ACF	BRITISH AMERICAN TOBACCO (BRANDS) INC.	19.05.2009
038534	054557	MARY KAY	MARY KAY INC	20.05.2009
038535	054559	UNIVERSITATEA MEDIA	FUNDATIA PRO	20.05.2009
038536	054560	COLEGIUL PRO	FUNDATIA PRO	20.05.2009
038537	054561	GAROTO	CHOCOLATES GAROTO SA	20.05.2009
038538	054562	PROSALV	SC PROSALV SRL	20.05.2009
038539	054563	MARIE FRANCE	BYBLOS EUROPE TRADING SRL	21.05.2009
038540	054568	CONNEX START	MOBIFON SA	24.05.2009
038541	054569	X MAIL	MOBIFON SA	24.05.2009
038542	054570	AGANTA	SC AGANTAS CORPORATION SRL	24.05.2009
038543	054574	PITMAN TRAINING	PITMAN TRAINING GROUP PLC	24.05.2009
038544	054575	E SANS TA	SC IZ STUDIO SRL	24.05.2009
038545	054576	IIRUC SERVICE	SC ID REAL ESTATE SA	24.05.2009
038546	054577	ROLINK ROMANIAN LINK IIRUC INTERNET SERVICES	IIRUC SA	24.05.2009
038547	054578	L'ITALIANO QUI ITALIANUL AICI	VIERU AUGUSTIN MANUEL	24.05.2009
038548	054579	VIITORUL APROPIAT	CASA DE EDITURA HBV ROMANIA SCS	25.05.2009

Nr. Marcă	Nr. Depozit	Denumire Marcă	Titular	Data expirare
038549	054583	FRUCTE DE-NNEBUNESTI!	MARS INCORPORATED	25.05.2009
038550	054584	TETRA FINO	TETRA LAVAL HOLDINGS & FINANCE SA	25.05.2009
038551	054585	VANLEV	BRISTOL MYERS SQUIBB COMPANY	25.05.2009
038552	054591	SPICE CRACKS EAT IT BY REFLEX	SC STANDARD NUTRICIA SRL	26.05.2009
038553	054592	SPICE CRACKS CONSUMA-L DIN REFLEX	SC STANDARD NUTRICIA SRL	26.05.2009
038554	054593	SPICE CRACKS	SC STANDARD SNACKS SRL	26.05.2009
038555	054596	RHONDA	SC ALPROD IMPEX SRL	26.05.2009
038556	054600	TERMING	SC TERMING SRL	27.05.2009
038557	054614	IODOSEPT	GEDEON RICHTER ROMÂNIA SA	28.05.2009
038952	054390	STARBURST BLASTERS	MARS INCORPORATED	03.05.2009
038953	054396	CEXYL	SC LEK PHARMATECH SRL	03.05.2009
038954	054397	SAPIENS	SAPIENS LTD	03.05.2009
038955	054398	CITY BREAK	ATLANTIC TOUR SRL	03.05.2009
038956	054404	SCOALA MAMELOR	SC RINGIER ROMANIA SRL	03.05.2009
038957	054406	MBM	ILLINOIS TOOL WORKS INC.	03.05.2009
038958	054407	SUPERSTRUT	THOMAS & BETTS INTERNATIONAL	03.05.2009
038959	054408	JENTZ	SC JENTZ PRODSERV SRL	03.05.2009
038960	054409	ASDILT	EUROPHARM SA	04.05.2009
038961	054412	SUN NUTS	STAR FOODS EM SRL	04.05.2009
038962	054414	MIHAI LEUL	SC STAR FOODS SA	04.05.2009

Nr. Marcă	Nr. Depozit	Denumire Marcă	Titular	Data expirare
038963	054416		VITASOY INTERNATIONAL HOLDINGS LIMITED	04.05.2009
038964	054418	STARBURST GUMMANIA	MARS INCORPORATED	04.05.2009
038965	054419	TINTA LUI ESTE DUREREA	RECKITT & COLMAN (OVERSEAS) LIMITED	04.05.2009
038966	054420	NUROFEN TINTA LUI ESTE DUREREA	RECKITT & COLMAN (OVERSEAS) LIMITED	04.05.2009
038967	054422	TAGREMIN FORTE	SC ZENTIVA SA	04.05.2009
038968	054423	VIVIANNE COSMETICS	VIVIANNE COSMETICS SA	04.05.2009
038969	054425	BATOFIX	SC SAINT GOBAIN WEBER ROMANIA SRL	04.05.2009
038970	054426	FABRICAT IN ROMANIA	SC PRO TV SA	04.05.2009
038971	054427	EXB	ALI MOHAMMED	05.05.2009
038972	054428	MAGELLAN	CSEKE Kerekpar Ertekesito Reszvenytarsasag	05.05.2009
038973	054431	PROF LOCK	KLT & CO INDUSTRIES SRL	05.05.2009
038974	054432	ANIMALUL MEU	CASSANDRA SOFT SRL	06.05.2009
038975	054439	SENSUELLE	THE GILLETTE COMPANY	06.05.2009
038976	054440		GENERAL MOTORS CORPORATION	06.05.2009
038977	054441		MCDONALD'S CORPORATION	06.05.2009
038978	054442	RONALD MCDONALD CHILDREN'S CHARITIES	MCDONALD'S CORPORATION	06.05.2009
038979	054443	GIDI	GRUPUL PENTRU INVESTITII SI DEZVOLTARE IMOBILIARA	06.05.2009
038980	054446	COSMETICS BEAUTY HAIR	SC ROMEXPO SA	07.05.2009
038981	054454	EXTRU CAN	SC CAN 2000 TRADING SRL	07.05.2009
038982	054455	INCONTRO PREFABBRICATI	SC INCONTRO PREFABBRICATI SA	07.05.2009

Nr. Marcă	Nr. Depozit	Denumire Marcă	Titular	Data expirare
038983	054456	TEAM ONE	DEUTSCHE TELEKOM AG	07.05.2009
038984	054457	GULLIVER	SC IDM TOUR SRL	07.05.2009
038985	054458	OLYADENT CI	SC OLYADENT CI SRL	07.05.2009
038986	054459	OLYADENT CI REVISTA DE GEMOLOGIE	SC OLYADENT CI SRL	07.05.2009
038987	054460	O LUME INTREAGA IN VIVA	SC EDIPRESSE AS SRL	10.05.2009
038990	054466	ZYFETOR	GLAXO GROUP LIMITED	10.05.2009
038991	054467	QTROL	PFIZER PRODUCTS INC	10.05.2009
038992	054468	JOHANN WIENER SPEZIALITATEN	WIENER JOHANN	10.05.2009
038993	054470	LAMPA	LAMPA S.P.A.	11.05.2009
038994	054474	PANIFICATIE POSTAVARUL BRASOV	SC PANIFICATIE POSTAVARUL SA	11.05.2009
038995	054475	MAGNA BLOC	ALTICOR INC	11.05.2009
038996	054476	MAGNA BLOC	AMWAY CORPORATION	11.05.2009
038997	054480	MABRON	SC MEDOCHEMIE ROMANIA SRL	11.05.2009
038998	054482	CLIGHT	KRAFT FOODS HOLDINGS INC	11.05.2009
038999	054483	TONGUE PAINTER PINTA LENGUAS	Perfetti Van Melle S.p.A.	11.05.2009
039000	054484	IT'S WHAT'S INSIDE THAT COUNTS	ALLIED DOMECQ SPIRITS & WINE LIMITED	11.05.2009
039001	054489	PERFECT 444	SC PERFECT RENAISSANCE SRL	12.05.2009
039002	054490		GALLUP INC	12.05.2009
039003	054491	PERODET A1	SC COREXIM PROD SRL	13.05.2009

Nr. Marcă	Nr. Depozit	Denumire Marcă	Titular	Data expirare
039004	054496	HR	FUNDATIA HOPE FOR ROMANIA	13.05.2009
039005	054566	SERGIU CELIBIDACHE	CELEBIDACHE SERGIU DAN	21.05.2009
039006	054567	EKOLAND	EKOLAND SP ZOO	20.05.2009
039007	054572	AQUA D'OR	AQUA D'OR	24.05.2009
039008	054628	MAGNET MARKETING & ADVERTISING GLOBAL NETWORK	THE MUTUAL ADVERTISING AGENCY NETWORK	31.05.2009
039629	054399	STS POFTA BUNA CU DELICIA	SUTEU MARIUS IOAN	03.05.2009
039630	054594	ATLANTIC	TRAVELPRO INTERNATIONAL, INC.	26.05.2009
039631	054604	BIKE POSITIVE	CSEKE Kerekpar Ertekesito Reszvenytarsasag	27.05.2009
039632	054606	FUN BREAK PUZZLE	EDITURA REGALA SRL	27.05.2009
039633	054608		SC URSUS BREWERIES SA	27.05.2009
039634	054609	A	SC URSUS BREWERIES SA	27.05.2009
039635	054610	SAPPHIRE	THE GILLETTE COMPANY	27.05.2009
039636	054613	ACTISEPT	MEDICAROM GROUP SRL	28.05.2009
039637	054615	PUBLI TIM	SC INFORM MEDIA SRL	28.05.2009
039638	054616	VANGUARD	SVM VANGUARD SA	28.05.2009
039639	054617	CHEX	GENERAL MILLS INC	31.05.2009
039640	054618	BETTY CROCKER	GENERAL MILLS INC	31.05.2009
039641	054629	RAIUL SI IADUL	SOCIETATEA TRANSILVANA DRACULA	31.05.2009
039734	054619	MARKETSPEED	DLJ LONG TERM INVESTMENT CORPORATION	31.05.2009
039735	054620	FUNDCENTER	PERSHING INVESTMENTS, LLC	31.05.2009

Nr. Marcă	Nr. Depozit	Denumire Marcă	Titular	Data expirare
039736	054621	FUNDSKAN	PERSHING INVESTMENTS, LLC	31.05.2009
039737	054622	TRADETALK	DLJ LONG TERM INVESTMENT CORPORATION	31.05.2009
039738	054624	INAUTIX	PERSHING INVESTMENTS, LLC	31.05.2009
039960	054589	GAMBIT	POLIHROMIADA ELISABETA	26.05.2009
040126	054582	INDOSIN	SC SINTOFARM SA	25.05.2009
040127	054581	DICLOSIN	SC SINTOFARM SA	25.05.2009
040140	054465	OPUS	OPUS ONE WINERY LLC	10.05.2009
040420	054558	SILVA CEA MAI BUNA	HEINEKEN ROMANIA SA	20.05.2009
040621	054516	PROFI COLOR	SC IMPAR SRL	17.05.2009
040630	054586	OLD NAVY	OLD NAVY (ITM) INC	26.05.2009
040761	054587	STOP	SC GIMROM HOLDING SA	26.05.2009
041031	054597	UMB TERMIS	SC ROBINETE INDUSTRIALE SA	27.05.2009
041032	054598	UMB FOCUS	SC ROBINETE INDUSTRIALE SA	27.05.2009
041033	054599	UMB IRIS	SC ROBINETE INDUSTRIALE SA	27.05.2009
041079	054410	LOTO ORIGINAL	SC SNECK INTERNATIONAL SRL	04.05.2009
041080	054411	LOTO CLASSIC	SC SNACK INTERNATIONAL SRL	04.05.2009
041394	054527	CL CLINI LAB	SC CLINI LAB SRL	17.05.2009
041409	054553	MODAN	MOELLER GMBH	19.05.2009
041517	054435	M	SC BERE LICHIOR MARGINENI SA	06.05.2009
041529	054605	CAT EYE	BELENYESI IMRE LAJOS BELENYESI EMESE	27.05.2009

Nr. Marcă	Nr. Depozit	Denumire Marcă	Titular	Data expirare
041668	054588	S SOLID	JS ALEXANDER TRADING CO SRL	26.05.2009
041754	054564	FAIR FEDERATIA SINDICATELOR ARTISTILOR INTERPRETI DIN ROMANIA	FAIR FEDERATIA SINDICATELOR ARTISTILOR INTERPRETI DIN ROMANIA	21.05.2009
041863	054413	MR SNACKI	STAR FOODS EM SRL	04.05.2009
041987	054540	TOP BALL	ONEX DISTRIBUTION SRL	18.05.2009
042049	054626	FUNDATIA OLIMPICA ROMANA	FUNDATIA OLIMPICA ROMANA	31.05.2009
042131	054445	SUVENIRURI	SC ROMEXPO SA	07.05.2009
042142	054415	TONY TIGER	STAR FOODS EM SRL	04.05.2009
042650	054602	TZAR ALEXEI	SC COSTAS DRINKS LTD & VIN SRL	27.05.2009
042682	054488	PERFECT	SC PERFECT RENAISSANCE SRL	12.05.2009
042782	054444	U UNIREA MAGAZIN UNIVERSAL	SC DMAI UNIREA SA	07.05.2009
046549	054485	PERFECTA	KAMIS PRYZYPRAWY SA	11.05.2009
047954	054552	DIL	MOELLER GMBH	19.05.2009
049003	054478	SIBIANA	BONGRAIN SA	11.05.2009
075	006137	JEEP	DAIMLERCHRYSLER CORPORATION	10.05.2009
077	006138	TERRAMYCIN	PFIZER PRODUCTS INC	11.05.2009
078	006139	CARRIER	CARRIER CORPORATION	25.05.2009

15. Lista agențiilor specializate în proprietate industrială

AGENȚIILE SPECIALIZATE ÎN PROPRIETATE INDUSTRIALĂ
pentru luna februarie 2009

Data înființării	Nr. registru agenții	Denumirea completă a cabinetului/agenției Adresa Consilieri cu drept de practică	Domenii	Statut juridic
27.03.1991	001	INVENTA – AGENȚIE DE PROPRIETATE INTELECTUALĂ S.R.L. București, Bdul Corneliu Coposu nr. 7, bl. 104, sc. 2, ap.31, sect.3, cod 030602, Tel: 021/3200285, Fax: 021/3228325, e-mail: contact@inventa.ro, inventa@mark-patent.ro, turcanu@inventa.ro, GSM: 0744 324510 Prof. univ. dr. ing. Țurcanu Constantin, Farm. Rădulescu Mioara, Dr. ing. Lorentz Alexandru, Ing. Velțan Loredana, Ing. Secăreanu Doina, prof.univ.dr.chim. Ungureanu Mihaela, ec. Bodomoi Otilia Florentina, arh.ing. Țurcanu Costin Radu, dr.Gheorghe Bucșă	Brevete Mărci Desene Topografii	SRL
29.05.1991	002	CABINET ENPORA S.R.L. București, str. George Calinescu nr.52A, ap.1, 011694, Tel: 021 2300990; 031 1001634, Fax: 021 2302311; 031 1007927, pop@patents.ro Ing. Pop Virginia Daisy, Ing. Pop Călin Radu, Ing.Constantin Adrian, Ing. Popescu Bianu Anca, Ing.Velicu Anca	Brevete Mărci Desene Topografii	SRL
23.07.1991	003	PATENTMARK S.R.L. București str. Dr. N. Turnescu nr. 2,ap.2, sector 5, cod 050467Tel: 021/3121669, Fax: 021/2233963, stema@pcnet.ro Mohonea Liliana, Mohonea Cristian, Borlan T. Radu, Marinescu Ruxandra	Brevete Mărci Desene Topografii	SRL
18.12.1991	004	RODALL AGENȚIE DE PROPRIETATE INDUSTRIALĂ S.R.L. București, Str. Polonă nr. 115, bl. 15, sc. A, ap. 19 sector 1, cod 010497, Tel: 021/2108342, GSM: 0722 652111, Fax:021/2105794, rodall@b.astral.ro Jur. Bălan Gheorghită, Pițu Dalila	Brevete Mărci Desene Topografii	SRL
25.08.1992	005	INTELECT S.R.L. Oradea, B-dul Dacia nr. 48 Bl. D10, Ap.3, Tel: 0259/453847, Fax:0259/268094, OP 9-CP 128, cod 410346,e-mail: info@intelect.ro, GSM: 0745 040831 Buzlea Elisabeta, Buzlea Mircea Valentin, Buzlea Narcisa Floricica	Brevete Mărci Desene Topografii	SRL

04.12.1992	008	CONSTANTIN GHIȚĂ OFFICE SRL Timișoara, str. Take Ionescu nr. 24-28 sc. B ap. 2 judetul Timiș, cod 300042, Tel/Fax: 0256/435976, GSM: 0744 162462, e-mail: ghita@ghitaconstantin.ro, clelia@ghitaconstantin.ro, www.ghitaconstantin.ro Ing. Ghiță Constantin, Pop Motogna Clelia	Brevete Mărci Desene	SRL
05.01.1993	009	CABINET DE PROPRIETATE INDUSTRIALĂ S.I. Timișoara, Str. Moise Dobosan nr.110, cod poștal 300600, GSM: 0722 984909, Tel/Fax: 0256/475105, e-mail: ioan_sovar@yahoo.com Șovar Ioan	Brevete Mărci Desene	SRL
13.05.1993	010	ROMINVENT S.A București, Str. Ermil Pangratti nr. 35, et. 1, sect.1, cod 011882, Tel: 021/2312515, 2312541,Fax: 021/2312550, 2312454,e-mail: office@rominvent.ro Ing.Enescu Lucian, Chim. Larion Sonia, Fil. Rodica Bucătaru, Jur. Mocanu Ion, Fiz. Nicolaescu Daniella, Ec. Ghenu Mihaela, Ing.Teodorescu Mihaela, Ing. Cosmina Fierăscu, Ing. Ploacă Daniel, Ing. Spătaru Daniela, Ing. Alexandra Hașiu, Dr. Ing. Cristina Popa, Ec. Joitoiu Andreea Simona, Bio.Enescu Miruna, farm.Dumitrescu Artemis Sorina, jur. Markusev Denisa Mary, ec. Olteanu Camelia, jur. Dragulin Ioana, Petcu Costin, jur. Martinescu Alina Nicoleta, jur.Cavescu Adrian	Brevete Mărci Desene Topografii	SA
17.07.1993	011	CABINET INDIVIDUAL "INDEPENDENT PROPINI AGENT" București, sector 5, Str. Fabrica de chibrituri nr. 42, cod 050183,Tel/Fax: 021/3352938, GSM: 0728.865.008 Nicolae Ioan	Brevete Mărci Desene Topografii	CI
13.03.1995	014	PERSOANĂ FIZICĂ INDEPENDENTĂ TĂTARU DOINA Piatra Neamț, Str. Apele Minerale nr. 4. cod 610121 Tel: 0233/223602, e-mail: doina_tataru@msn.com Tătaru Doina	Brevete Mărci Desene	PF
30.03.1995	015	CABINET M. OPROIU - CONSILIERE ÎN PROPRIETATE INTELECTUALĂ SRL București, Str. Popa Savu, nr. 42, parter, sector 1, cod 011434, Tel: 021/2602833; 021/ 2602834, Fax: 021/2602836; 021/2602835, P.O.Box 2-229, e-mail: office@oproiu.ro Fiz. Oproiu Margareta, MBA arh.Vasilescu Raluca, jur. Sturza Ioana, , ing.chim.Marin Elena, ing.Ene Silvia, ec. MBA Pătrascu Georgiana, ing.chim.Petrea Dana Maria, filolog Oana Țambrea, ing.chim.Filippi Valentina	Brevete Mărci Desene Topografii	SRL

21.05.1996	017	AGENȚIA DE PROPRIETATE INDUSTRIALĂ "LABIRINT" Arad, Str. Coriolan Petreanu nr. 28, cod 310151 Tel/Fax: 0257/255842, GSM: 0722 458129, e-mail: info@labirint.ro Ing. Ivanca Maria	Brevete Mărci Desene	CI
14.11.1996	018	INTEGRATOR Consulting SRL Cluj Napoca, str. Dunării nr. 25 bl.C1 ap.5, , jud. Cluj, cod 400593 Tel/Fax: 0264/442817, GSM: 0745235585, e-mail: dorin.isoc@aut.utcluj.ro Isoc Dorin	Brevete Mărci Desene	SRL
1997	019	LOYAL PARTNERS -AGENȚIE DE PROPRIETATE INTELECTUALĂ Galati, Str. Portului nr.23, Parcul De Soft, cam.307, cod 800025, Tel/Fax: 0236/464847, tel/fax: 0236/407032, GSM: 0722 744241, office@loyalpartners.ro www.loyalpartners.ro ing.jr. Pușcașu Dan	Brevete Mărci Desene Topografii	SRL
01.07.1997	020	AGENȚIE DE PROPRIETATE INTELECTUALĂ ȘI TRANSFER DE TEHNOLOGIE -AGPITT-SRL București, B-dul Libertății nr. 12, bl.113, sc.2, ap.28, sector 4; cod 040129, CP 42-106, Tel: 3177693;;Fax: 021/3177584, GSM: 0744293552; 0724539752, e-mail: faighenov@xnet.ro; office@agpitt.ro Ing.jur. Faighenov Marioara	Brevete Mărci Desene	SRL
10.07.1997	016	MILENIUL 3 – AGENȚIE DE PROPRIETATE INDUSTRIALĂ SRL Pașcani, Str. Moldovei nr. 10, bl. Crinul, sc. A, ap. 28, jud Iași, cod 705200, Tel/Fax: 0232/719190; GSM: 0740 820582 Ing.Burțilă Ioan	Brevete Mărci Desene	SRL
03.10.1997	021	LAZĂR ELENA CABINET DE PROPRIETATE INDUSTRIALĂ Buzău, Str.Unirii, Bl.16C,Et.3, Ap. 12, cod 120013, OP 1, CP 52, Tel./Fax: 0238 724262 GSM: 0723 328633, cpielena@recomplast.com Lazăr Elena	Brevete Mărci Desene Topografii	CI
29.10.1997	022	PERSOANĂ FIZICĂ INDEPENDENTĂ BARBU GHEORGHE MIRCEA București, Șos Iancului nr.21, bl. 106A,sc.B, ap.73, sect.2, Tel/Fax : 021/6536608, 0724.834.010 e-mail : bmircea@mailbox.ro Barbu Gheorghe Mircea	Brevete Mărci Desene	CI

02.12.1997	023	<p>“ HARCOV” A.P.I. S.R.L.</p> <p>Sfântu Gheorghe, jud. Covasna, Str. Nicolae Iorga nr. 61, bl. 10E, sc. B, ap. 9, cod 520089, Tel: 0267/352267, GSM : 0744435291, stanciu@planet.ro, propind@mail.asimcov.ro Stanciu Adelina</p>	Brevete Mărci Desene	SRL
18.12.1997	024	<p>AGENȚIE DE PROPRIETATE INDUSTRIALĂ ȘI TRANSFER TEHNOLOGIC « STOIAN IOAN »</p> <p>Roman, Bd. Republicii, bl. 46, sc. C, ap. 35, cod 611127, jud. Neamț, Tel/Fax : 0233/741268, GSM : 0745 643738, istoian@engineer.com Stoian Ioan</p>	Brevete Mărci Desene	CI
1998	007	<p>ROMPROSPER SERVIMPEX SRL Agentie de proprietate intelectuala „PIVA”</p> <p>București, Șos. Mihai Bravu nr. 294, bl.6,sc.B, ap. 63, sector 3, cod 030319, Tel/Fax: 021/3222857, 021/3207419, fax: 326.20.20 Mobil:0744654128;0744536405, 0724880514 e-mail: office@piva.ro; raluca_pioaru@yahoo.com lector univ.dr. Pioaru Mihalache Raluca Andreea</p>	Mărci Desene Brevete	SRL
27.04.1998	026	<p>PIDES-CABINET DE PROPRIETATE INDUSTRIALĂ</p> <p>București, Str. Valea Buzăului, nr. 10, bl. G30, ap. 36, sector 3, cod 032334, Tel : 3455351 GSM : 0723 708632, e-mail: pides2004@yahoo.com ing. Șova Dan Eugen</p>	Brevete Mărci Desene Topografii	CI
1998	048	<p>PETRU COSTINESCU-DICOSTI</p> <p>București, Str. Vioarele nr. 30, bl. 20 A, ap. 23, sector 4, cod 040428, OP 44 – CP5 , Tel: 021/3303162, e-mail: dicosti@rdslink.ro Petru Costinescu</p>	Brevete Mărci Desene	CI
23.02.1999	027	<p>SZENTE SÁNDOR</p> <p>Odorheiu Secuiesc, str. Victoriei, nr. 41,bl.U6, et.1, ap.4, jud. Harghita,cod poștal 535600, Tel : 0266/219143, e-mail : proofice@szente.ro Szente Sándor</p>	Brevete Mărci Desene	CI
21.07.1999	028	<p>NOWAPATENT SRL</p> <p>Medias, str. Lotru, nr.4, bl.92, ap.1 Tel : 0269/841373 ; 0264/833273, Fax : 0269/833273 e-mail : nowapatent@birotec.ro office@nowapatent.ro Danciu Ioan</p>	Brevete Mărci Desene	SRL

30.08.1999	029	CABINET DE PROPRIETATE INDUSTRIALĂ "BIONPI" București, 010577, Calea Dorobanților 126-130 Bl. 8, et. 9 Ap. 50 sector 1, cod 010577, Tel/Fax: 021/2316549, 031/8054616 GSM: 0723 187944, 0746184697 e-mail: bionpi@rdsmail.ro, bionpi@hotmail.com Ing. Ion Rodica Cocuța	Brevete Mărci Desene	CI
12.11.1999	030	AGENȚIE DE CONSULTANȚĂ ÎN PROPRIETATE INTELECTUALĂ ȘI TRANSFER DE TEHNOLOGIE « SPRÎNCEANU NICOLAE » Drobeta Turnu Severin, Str. Gheorghe Ionescu Sisești nr. 96, bl.E2, sc.1, et. 3, ap.8, cod 220212, Tel/Fax : 0352801490, Mobil :0721796318 e-mail: nicolaesprinceanu@yahoo.com Jur.ing. Nicolae Sprînceanu	Brevete Mărci Desene	CI
21.01.2000	031	CABINET INDIVIDUAL IVĂNESCU GABRIEL DAN Brașov, Str. Al. I. Cuza nr. 58 ap. 7, cod 500085, tel: 0268471650, fax:0368816013, GSM:0722248415, e-mail: d.ivanescu@xnet.ro Ivănescu Gabriel Dan	Brevete Mărci Desene	CI
15.02.2000	032	CABINET DE PROPRIETATE INDUSTRIALA ANGHEL LUMINIȚA DOINA București, Str. Gherghitei Nr.1, Bl.94B, Sc. B, Ap.76, Sector 2, Fax: 031.4013777, GSM : 0723301706, 0743218219 e-mail : anghel.doina@rdslink.ro, anghel2na@yahoo.com, anghel2na@gmail.com Ing.Av.Anghel Luminita Doina	Brevete Mărci Desene	CI
24.08.2000	033	APOSTOL SALOMIA P.F.A. Galați, Str. Reg. 11 Siret nr. 15, bl. E4, Et.3, ap. 54, cod 800333, Tel/Fax : 0236/436437, 0766765027, saly_apostol@yahoo.com Ing.Apostol Salomia	Brevete Mărci Desene	CI
07.09.2000	034	AGENȚIA DE PROPRIETATE INDUSTRIALĂ - APIA SRL București, Str. Romancierilor nr. 5, bl.C14, sc.B, ap.41, sector 6, cod 061791, OP23-CP11, Tel/Fax: 021/7783100, GSM: 0745 031557, e-mail: office@mark-apia.ro, www.mark-apia.ro Visalom Theodor, Visalom Monica	Mărci Desene	SRL
17.10.2000	035	PERSOANĂ FIZICĂ INDEPENDENTĂ BERCEANU MARIA AURELIA București, Str. Cogîlnic 25, sector 3, Tel: 021/3264568 GSM:0744954085, berceanu_maria_aurelia@yahoo.com Berceanu Maria Aurelia	Brevete Mărci	PF

20.10.2000	036	CABINET PROPRIETATE INDUSTRIALĂ POPESCU ANGELA București, str. Complexului nr.10, bl.40, ap.14, Tel :021/3243756 GSM : 0723051279, Tel : 0318.04.68.81, angela_intelect@yahoo.com Popescu Angela	Brevete Mărci Desene	CI
25.10.2000	037	PERSOANĂ FIZICĂ INDEPENDENTĂ MATEI ELENA Bacău, Str. Alecu Russo, bl. 33, Et.6,sc. C, ap.26, cod 600133, Tel: 0234/160424 Matei Elena	Mărci	CI
20.11.2000	038	CABINET INDIVIDUAL' ION FLOREA' București, 010577, Calea Dorobanților 126-130, bl.8,et.9,ap.50, sector 1, cod 010577, Tel/Fax: 021/2316549,GSM: 0724313260, e-mail: iflorea@rdsmail.ro, florea_ion@plic.ro Ing.Ion Florea	Mărci	CI
28.11.2000	039	CABINET IN DIVIDUAL GREAVU DOINA MARIANA Sibiu, str. Constantin Noica, bl. 2, ap.21, cod 550169 Tel:0269/218500,Fax:0269/212170, Mobil:0766489179, 0731308189, aurorapca@yahoo.com, protectro@xnet.ro Ing. Greavu Doina Mariana	Brevete Mărci Desene	CI
11.12.2000	040	INTEL PROTECT SRL Brașov, B-dul M. Kogălniceanu, nr. 20, bl. 1k, sc. C-D, cod 500173, Tel: 068/413117, Fax: 0268/477333, GSM: 0744 355100 e-mail: intelprotect@ccibv.ro Axente Elena	Mărci Desene	SRL
08.01.2001	041	CABINET "CECIU GABRIELA" CONSULTANȚĂ ÎN DOMENIUL PROPRIETĂȚII INTELLECTUALE Timișoara, Str. Narciselor, nr. 6, sc. A, ap. 110, jud. Timis, cod postal 300024, Tel/Fax.: 0256/494846; GSM: 0745 388039, e-mail: gabrielaceciu@hotmail.com Ing.Ceciu Gabriela	Brevete Mărci Desene	CI
10.01.2001	042	VLAD CONSTANTIN Constanta, Bd. 1 decembrie 1918 nr. 5, bl. F16, ap.34, cod 900711, Tel: 0241625643, 0341172650, Fax: 0241625643,GSM: 0722 370300, 0770251145, e-mail: constantin.vlad@rdslink.ro Vlad Constantin	Brevete Mărci Desene	CI
05.03.2001	045	BIROU DE PROPRIETATE INDUSTRIALA BROJBOIU DUMITRU ADRIAN FLORINEL Pitești, Bd. Republicii, bl.212,sc. D, ap.11, jud.Argeș, cod 110176, Tel/Fax.: 0348/412529, GSM: 0745 143095,adrian_brojboiu@yahoo.com Brojboiu Dumitru Adrian Florinel	Brevete Mărci Desene	CI

12.04.2001	047	INTELLECTUAL PROPERTY OFFICE SRL București, Str. Alexandru Moruzzi nr. 6, bl. B6, sc. 2, ap.62, sector 3, cod 031155, Tel/Fax.: 021/3262388, GSM: 0745 094241, e-mail: ipo@b.astral.ro Ciuda Berivoe Anca	Brevete Mărci Desene	SRL
07.05.2001	049	ANDRA MUSATESCU CABINET DE PROPRIETATE INDUSTRIALA București, Str. Drumul Taberei nr. 71, bl.TD42, sc.1, et.4, ap.28, sector 6, cod 061366, GSM: 0722 879810, e-mail: amusatescu@dnt.ro Mușatescu Andra Oana	Brevete Mărci Desene Topografii	CI
2001	050	CABINET ACSINTE PAULA-ADRIANA București, str. Maior Coravu Ion, nr.1-7, bl. C4, ap.85, Tel/fax: 021/2507396, GSM: 0723317631 paula@legalservices.ro Av. Acsinte Paula Adriana	Mărci	PF
2001	051	PERSOANĂ FIZICĂ INDEPENDENTĂ POPESCU RADU-ROMEO București, Bd. Corneliu Coposu nr.3, bl. 101, sc. 3, et.4, ap. 50, sector 3, cod 030601, GSM: 0721753049, romeoradu.popescu@rdslink.ro Popescu Radu Romeo	Brevete Mărci Desene	PF
31.05.2001	071	CONS INTEL BMA CABINET CONSULTANȚĂ Cart. Dorobanti, nr.2, bl. D2, at.1, ap.5,120087, C.P.8- O.P. 1 Buzau, Fax : 0238/719619, GSM: 0745086588, email: marius_bozio@yahoo.com Marius Bozioreanu	Brevete Mărci Desene Topografii	CI
12.09.2001	053	CABINET MIHAI LUCIAN Miculiți & Asociații SCPA (LINKLATERS) București, Str. Nicolae Iorga, nr. 8, sector 1, cod 010434Tel : 021/3071500, Fax : 021/3071555 e-mail: lucian.mihai@linklaters.com, Av. Mihai Lucian	Brevete Mărci Desene	PF
21.11.2001	055	ROVALCONS SRL AGENȚIE DE PROPRIETATE INTELECTUALĂ Câmpina, Str. Orizontului, nr.1, bl. R10, et.7, ap.27, Jud. Prahova, cod 105600,Tel/Fax : 0244/ 371390; GSM :0722 540580, e-mail: rovalcons@xnet.ro Ioacăra Valentin	Brevete Mărci Desene	S.R.L.
2001	056	SOLO INVENT S.R.L. București, Calea 13 Septembrie, nr. 104, bl. 48, ap. 8, sect. 5, cod 050727, Tel/Fax: 021/4511497, GSM: 0744 313 229, solo_invent@yahoo.com	Brevete Mărci Desene	S.R.L.

2001	057	CABINET N. D. GAVRIL S.R.L. București, Str. Ștefan Negulescu nr. 6A, sector 1, Tel./fax : 021/2302882, GSM :0722983520, 0723 383 758, e-mail : gavrilmn@yahoo.com cabinetgavril@yahoo.com, Gavril Niculina	Brevete Mărci Desene	S.R.L.
24.04.2002	087	IACOBINI&CO, CONSILIERI ÎN DREPTUL DE PROPRIETATE INDUSTRIALĂ SRL Bucuresti, Calea Mosilor, nr.258, bl. 4bis, ap.22, sector 2, Tel : 021/2104690 ;Fax : 021/2104793, e-mail : asimri@yahoo.com, vladrosanu@hotmail.com Iacobini Anca Svetlana, Iacobini Mihnea Razvan	Mărci Brevete Desene Topografii	S.R.L.
04.09.2002	088	MANAGER EXPERT SRL Tg. Mures, Str. Nicolae Grigorescu, nr. 33, ap.3 Tel :0265/250825 ;0265/233033, evaluator@rdslink.ro Nutiu Emil, Cetina Dan	Mărci	S.R.L.
11.02.2003	089	RATZĂ ȘI RATZĂ SRL București, B-dul A.I. Cuza Nr. 52-54, Sect.1, cod 011053, Tel :021/2601348, Fax : 021/2601349 e-mail ; office@ratza-ratza.com Rață Grigore, Rață Andrei Vlad, Mărginean Dragoș, Enache Mihai Andrei	Brevete Mărci Desene	SRL
13.02.2003	062	CABINET INDIVIDUAL ANDRONACHE PAUL București, Str.Sibiu nr.14, bl.E21, et.6, ap.35, sect 6, Tel/Fax: 021/7250069, GSM: 0722741043, e-mail: paul.andronache@artelecom.ro Andronache Paul	Mărci Desene Topografii Brevete	CI
14.05.2003	090	RAMCONSULTING SRL Cluj Napoca, Str. Augustin Bunea nr.28, cod 400170 fax.0364/401528 tel. mobil 0722-229696 e-mail ramcluj@yahoo.com Gânscă Aurelian Tudor	Mărci Desene Topografii Brevete	SRL
16.05.2003	070	CABINET OANA COCOLOI București, Drumul Taberei nr.120, bl.OD1, sc.5, ap.189, sector 6, cod 061413, Tel: 021/7450757, GSM: 0730557744, e-mail: oana_cocoloi@yahoo.com Oana Cocoloi	Mărci Desene Brevete	CI
10.06.2003	091	ALLEGRA CONSULTING SRL Bucuresti, Aleea Huedin nr.1, bl.5, sc.1, ap.5, sector 4, cod 040917, GSM: 0722249961, Tel/Fax: 021/3231384 e-mail: gabriela.milcev@allegra.ro; www.allegra.ro Milcev Gabriela	Brevete Mărci Desene Topografii	SRL

19.06.2003	069	RASKAI M M BREVMARC CONSULT S.R.L. Dej, Str. Unirii, nr.3, BL. D8, ap.7, judetul Cluj, 405200, Tel/Fax: 0264/211847, GSM: 0742084050, raskaimm@yahoo.com Raskai Maria	Brevete Mărci Desene Topografii	S.R.L.
01.07.2003	092	CONINFO S.R.L. Târgu Mures, str. Lacrimioarea nr.9, Tel: 0265/210138, Fax: 0265/210109 mobil: 0729618641 e-mail: teodora@coninfo.ro, office@coninfo.ro www.coninfo.ro Itu Teodora	Desene Brevete Mărci	S.R.L.
25.07.2003	093	NESTOR NESTOR DICULESCU KINGSTON PETERSEN – CONSILIERE ÎN P.I. S.R.L. București, sector 1, sos. Bucuresti Ploiesti, nr.1A, Bucharest Business Park, corp A, et.1 camerele 9 si 10, tel: 0212011200, fax: 0212011210, e-mail: office@nnkp.ro, www.nnkp.ro av.Harsany Alexandru, av.Baciu Ana Maria, dr.Florea Ileana Maria, ing.chim.Viciu Monica Stefania, av.Belciu Delia Mihaela, ing. Doina Țuluca, chim.Bădărău Adina Adriana, ec.Codrescu Andreea	Mărci Desene Brevete Topografii	S.R.L.
11.08.2003	66	CABINET INDIVIDUAL MÎNDRU MIHAELA București, Str. Grigore Alexandrescu nr.1, bl.D7, ap.4, sector1, Fax: 021/2230342 GSM: 0722601120 e-mail: florea@gide.com Mîndru Mihaela	Mărci Desene Brevete	CI
19.08.2003	068	CABINET DE PROPRIETATE INDUSTRIALA NICOLAE BURCHEL București, Str. Dr. Radovici nr.8, sector 5, cod 050468, Tel: 021/3175841, Fax: 021/3175843, e-mail: nburchel@lenp.ro Nicolae Burghel	Mărci	CI
21.08.2003	094	N.P.C. S.R.L. Brașov, str. Alexandru cel Bun, nr.13, bl.E28, ap.7 cod 500025, OP 1 – CP 298, GSM: 0744520357, e-mail: totu@unitbv.ro Țoțu Ioan	Mărci Desene Topografii	SRL
22.10.2003	072	CABINET INDIVIDUAL DE PROPRIETATE INDUSTRIALĂ - NEGOMIREANU LIVIA București, Șos. Nicolae Titulescu nr.94, bl.14A, sc 4 ap.127, sect.1, cod 011146, Tel/Fax: 0314214598, GSM: 0722444719, cabinetnegomireanu@airbites.ro Negomireanu Livia	Mărci Desene	CI

30.10.2003	073	CABINET DE PROPRIETATE INDUSTRIALA "VIȘOIU LILIAN CATALIN" București, Str. Alexandru Vlahuta nr.3, bl. M48, sc.A, ap.7, sector 3, Tel/Fax: 021/3207251, GSM: 0744480657, e-mail: visoiucatalin@yahoo.com, www.visoiucatalin.home.ro jur. Vișoiu Lilian Catalin	Brevete Mărci Desene Topografii	CI
4.11.2003	074	CABINET DE PROPRIETATE INDUSTRIALA "DUNĂREANU MIHAIL" Bucuresti, Bd. Constantin Brâncoveanu nr.8, Bl B2, ap.13, sector 4, Tel: 021/4600419, GSM : 0723398499, e-mail: dunareanu_mileniu3@k.ro Dunăreanu Mihail	Brevete	CI
09.12.2003	151	DONEXPERT SRL Suceava, str. George Enescu nr.34, bl.D72, sc.A, ap.5, ovidon@ccisv.ro, Tel: o230.215004, 0742108100 Dontu Ovidiu Liviu	Brevete Mărci Desene	SRL
12.12.2003	096	EDIPLAST S.R.L. Tg. Mureș, Str. Măgurei nr.25, ap.2, Tel/Fax: 0265/263775, GSM: 0744394036, e-mail: moniadel@artelecom.net Vasilache Virgilius	Mărci Desene Brevete	SRL
22.12.2003	097	SD PETOSEVIC ROMANIA SRL București, Calea Victoriei nr.100, sc.1, ap.20, biroul 1, Tel: 021/3057996, Fax: 021/3145481, e-mail: acampeanu@petosevic.com, Mobil: 0723522698 Campeanu Ioana Aura, Ing. Năstase Cristian	Brevete Mărci Desene	SRL
9.02.2004	098	CABINET ANI FUCIU SRL Com.Snagov, Bloc P53, sc.A, ap.1, jud.Ilfov, Tel: 021/3106399, Fax: 021/3106398, GSM: 0744370196, e-mail: ani.fuciu@consilier-marci.ro Fuciu Anișoara	Mărci Desene	SRL
16.02.2004	099	LEGAL BRAND S.R.L. București, Str. Nicolae Licăreț nr.1, bl.33, sc.C, ap.107, Tel: 0722674635, 0722607380, e-mail: legal.brand@easynet.ro Stăncescu Anca, Stăncescu Alin Cristian	Brevete Mărci Desene Topografii	SRL
22.02.2004	082	CABINET DE PROPRIETATE INDUSTRIALĂ CIUPAN CORNEL Cluj Napoca, Str. Mestecenilor nr.6, bl.9E, ap.2, Tel: 0264/524425; 0264/415051, Fax: 0264/415054, e-mail: cornel.ciupan@muri.utcluj.ro Ciupan Cornel	Brevete Mărci Desene	CI

26.03.2004	083	CABINET POPESCU LIVIA Bucuresti, bd. Camil Ressu 27, bl.N1, ap.188 Tel: 021/3481010, liviap25@yahoo.com Popescu Livia	Brevete Mărci Desene Topografii	CI
01.06.2004	102	S.C. LUTARIS INTELPROT S.R.L. Timisoara, 300426, str. Ana Ipatescu nr.45, Tel/Fax: 0256/489301, Mobil: 0742143718, 0723319154, e-mail: qualitarium@qualitarium.ro Tărăbîc Lucian	Brevete Mărci Desene	SRL
17.06.2004	108	ARIANA AGENȚIE DE PROPRIETATE INDUSTRIALĂ SRL Bucuresti, str. Aleea Trestiana, nr.4, bl.20, sc.B, ap.72, tel: 0213274978, fax: 0213227689, mobil: 0724260277, e-mail: office@branduri.ro, www.branduri.ro Bicu Cristina, Constanda Madalina Timisoara, Calea Aradului, nr.33, ap.7 c_popescu2000@yahoo.com Popescu Codruta Octavia	Brevete Mărci Desene	SRL
14.07.2004	107	ARIANA S.R.L. Brasov, str. M.Kogalniceanu nr.17, bl. C4, et.7, birou 22, 0723204268, tel/fax : 0268/315046, office@inregistrare-marci.ro Bozocea Violeta	Brevete Mărci Desene	SRL
10.09.2004	103	CABINET INDIVIDUAL DE PROPRIETATE INDUSTRIALĂ - MIHAELA PITICU București, str. Pictor Ion Andreescu nr.31, ap.14 Tel: 6442760, Fax: 2527279, Mobil: 0722398836, e-mail: mihaelapiticu@yahoo.com, mihaelap@musat.ro Piticu Mihaela	Mărci	CI
10.09.2004	105	CABINET PROPRIETATE INDUSTRIALA – IONDA Bucuresti, 010577, Calea Dorobantilor nr.126-130, bl.8, ap.50, Tel/fax: 021/2316549, Mobil: 0722687982 e-mail: ionda@rdsmail.ro Ion Dan Adrian	Mărci Desene Brevete	CI
28.10.2004	106	OSTER – SOCIETATE CIVILA PROFESIONALA DE PROPRIETATE INDUSTRIALĂ Bucuresti, Str. Batiste nr.35, ap. 23, cod 020935, Tel/Fax: 021/3147249 , GSM: 0721254270, 0723177236 traianosiescu@xnet.ro Udrea Elena Rodica, Traian Osiescu	Mărci Desene	S.C.P.
28.10.2004	109	CABINET INDIVIDUAL CAMPEAN GHEORGHE GEORGEL Campina, str. Dr. Constantin Istrati nr.52, bl.3, ap.5, Tel: 0244/335207, mobil: 0729902117, e-mail: george_campean@yahoo.com Campean George Georgel	Mărci Desene Topografii Brevete	CI

22.12.2004	116	INVEL – AGENȚIE DE PROPRIETATE INDUSTRIALĂ București, str. Ion Ghica nr.3, ap.20, Fax: 0311.027.616, GSM: 0723205048, velcea@invel.ro Velcea Marian	Brevete Mărci Desene Topografii	SRL
06.01.2005	118	EURORESSOURCES SRL Medias, str. Ion Creangă, nr.4, ap.6, Tel: 0269/843504, Fax: 0269/824812 Fulea Maria	Brevete Mărci Desene	SRL
27.01.2005	111	CABINET INDIVIDUAL – NIȚU ION Constanta, str. Dezrobirii nr.110, bl. IS8, sc.A, ap.1, Tel: 0241/512608, mobil: 0723317298 Nitu Ion	Mărci Desene Brevete	CI
27.01.2005	112	CABINET VELICA – Agenție de proprietate industrială Bucuresti, str. Brutus M.I., nr.13, ap.3, cod 050124 Tel/ Fax: 021/3357463, Mobil: 0722645283, www.velica.ro, office@velica.ro Velica Ion Gabriel	Mărci Desene	CI
21.04.2005	129	BRANDYNAMICS AGENTIE DE PROPRIETATE INDUSTRIALA S.R.L. Piatra Neamt, Aleea Caisilor nr.9, bl.13, ap.17 Tel/fax: 0233/232452, 0364/102070, 0744143965, Cluj Napoca, str. Inocentiu Micu Klein, nr.8 office@brandynamics.ro, www.brandynamics.ro Pantilimon Mihai, Bran Laura Gabriela	Mărci Desene	SRL
27.04.2005	117	CABINET PROPRIETATE INDUSTRIALĂ ALPER RAMAZAN Constanța, str. Ștefan cel Mare nr.57, bl.M17, sc.B, ap.17, cod 900683, Tel: 0341/410937, Fax: 0241/635547, Mobil: 0722.704.363, alperramazan@gmail.com, zonguldakro@yahoo.com Alper Ramazan	Mărci	CI
06.06.2005	125	V&F IP CONSULTING SRL Bucuresti, Bd Camil Ressu, nr.27, bl.N1, ap.214, Tel: 021/3140200, Fax: 021/3140290, Mobil: 0744487223, popescul@vf.ro Popescu Laurentiu Horea	Mărci Desene Brevete	SRL
30.06.2005	120	CABINET PROPRIETATE INDUSTRIALĂ PUȘCAȘ NICOLAE IOSIF București, str. Secerișului nr.25, sector 4, Tel/Fax : 021/ 332.73.88, Mobil: 0722.878.946 Pușcaș Nicolae Iosif	Brevete Mărci Desene Topografii	CI

30.06.2005	121	CABINET PROPRIETATE INDUSTRIALĂ MARIA POP București, Intrarea Vasile Paun nr.5, ap.2, sector 5, Tel: 021/ 3159040, Fax: 021/3161888, office@legal-assistance.ro Pop Maria	Mărci Desene	CI
18.07.2005	130	CXC TRADEMARK S.R.L. Bucuresti, sector 1, str. Aviator Stefan Protopopescu nr.1, bl.C6, ap.1, Tel: 021/3177919, Fax: 021/3177505, cosmina_ionescu@hotmail.com Ionescu Laura Cosmina	Mărci	SRL
26.08.2005	126	CABINET DE PROPRIETATE INDUSTRIALĂ ANGHEL PARASCHIVA Arad, str. Voinicilor nr.51, bl.502, ap.6, Tel: 0357411876, Fax: 0357411876, Mobil: 0723171424, e-mail: anghelvera@yahoo.com Anghel Paraschiva	Brevete	CI
20.09.2005	131	CUNESCU, BALACIU & ASOCIATII CONSILIERE PROPRIETATE INDUSTRIALA Bucuresti, sector 3, str. Vulcan Judetu nr.13, Tel: 021/ 3275577, 3276633, 3274400; 0745605151, 0723339939; Fax: 021/ 3274310, beatrice.onica@cbalaw.ro Onica Jarka Beatrice	Mărci Desene	SRL
29.09.2005	67	TEODORU & ASSOCIATES INTELLECTUAL PROPERTY AGENCY Bucuresti, bd. Marasesti nr.2B, bl.A, sc.2, parter, ap.4 bis, cod postal 040254, Tel: 323.08.38, Fax: 326.39.55, GSM: 0722549219 e-mail: emmanuel@teodoru.ro, violeta@teodoru.ro, www.romaniatrademarks.ro Teodoru Violeta, Teodoru Emanuel	Mărci Desene Brevete	CI
04.11.2005	133	FRISCH & PARTNERS SRL Bucuresti, str. Ceasornicului, nr.7, sector 1, cod 14111, tel: 0213101165, fax: 0213130130, Mobil: 0722212480, office@frisch.ro, crina.frisch@frisch.ro Crina Nicoleta Frisch	Mărci Desene Brevete	SRL
30.06.2005	124	CABINET DE PROPRIETATE INDUSTRIALA SAVU MARIANA Bucuresti, str. Paul Greceanu nr.9, bl.20A, ap.26, Tel/ Fax: 021.2120651, mobil: 0722783660, liliana.savu@credidam.ro Savu Mariana	Mărci Desene	CI
31.10.2005	128	CABINET PROPRIETATE INDUSTRIALA ARINOVA Arad, 310151, str. Coriolan Petreanu, nr.28, Tel/fax: 0257/255842, mobil: 0744246562, info@arinova.ro Ivanca Gavril	Mărci Desene Brevete	CI

05.01.2006	136	TUCA ZBARCEA & ASOCIATII I.P. S.R.L. Bucuresti, str. Nicolae Titulescu nr. 4-8, etaj 8, biroul 1, cladirea America House Tel: 2048890, ciprian.dragomir@tuca.ro Dragomir Ciprian Dumitru	Mărci	SRL
19.01.2006	134	CABINET PROPRIETATE INDUSTRIALA MITU ALIS MIHAELA Ploiesti, str. Clementei nr.46, Tel: 0244/590154, mobil: 0746108142, alis_mitu@yahoo.com ; office@mitu-cpi-ims.com Mitu Alis Mihaela	Mărci Brevete	CI
14.02.2006	137	M.D.P. RIGHTS AGENCY SRL Brasov, str. Lunga nr.270, cod postal 500450, Tel: 0268/440100, 440313; Fax: 0268/440221, Mobil: 0744355100, e-mail: office@mdp-rights-agency.ro www.mdp-rights-agency.ro Cosescu Camelia	Brevete Mărci Desene Topografii	SRL
30.03.2006	138	CABINET DE PROPRIETATE INDUSTRIALA ROMEO NICOLESCU Bucuresti, sector 5, str. Dr. Leonte nr.36A, Tel: 3178910, Mobil: 0744535285, Fax: 3178910, e-mail: office@rn-law.ro Nicolescu Mihail Romeo	Mărci	CI
30.03.2006	139	CABINET DE PROPRIETATE INDUSTRIALA RUTA FULGER LAURENTIU Cluj Napoca, bd. 21 decembrie, nr,40, ap.4, Mobil: 0747892450, ruta_laurentiu@yoahoo.com Ruta Fulger Laurentiu	Mărci Desene	CI
30.03.2006	140	AGENTIE DE PROPRIETATE INDUSTRIALA HORATIU APETROAIE Bucuresti, str. Faurei nr.1, bl.P11, ap.228, Mobil: 0722302801, e-mail: horatiuat@xnet.ro Apetroaie Horatiu Tudor	Mărci Desene	CI
30.03.2006	141	INNOVIS INTELLECTUAL PROPERTY Bucuresti, Calea Rahovei, nr.217, bl.12, ap.60, sector 5, Mobil: 0741572398, e-mail: office@innovis.ro Dumitrescu Oana Irina	Mărci Desene	CI
30.03.2006	142	CABINET INDIVIDUAL PROPRIETATE INDUSTRIALA ALECU BOGDAN Bacau, str. Lucretiu Patrascanu nr.2, sc.B, ap.2, Tel/fax: 0334407577, Mobil: 0740274741, office@marcidesene.ro, www.marcidesene.ro Alec Florin Bogdan	Mărci Desene	CI

07.04.2006	152	ACTA MARQUE SRL Cluj Napoca, str. Dorobantilor nr.3, etj.3, ap.9, Mobil: 0749053325, 0730909831, 0730909834, actamarque@yahoo.com, www.actamarque.ro Ciurea Delia	Mărci	SRL
27.04.2006	143	GLOBAL CONSULTING S.R.L. Iasi, spl. Bahlui, nr.29, bl. B5, sc.A, ap.7, Paunet Alexandrina	Brevete Mărci Desene	SRL
28.04.2006	147	CONSINVENT S.R.L. Buzau, b-dul Unirii, bl.35B, ap.2, mobil : 0745452268 E-mail: consinvent@yahoo.com Radu Daniela	Brevete Mărci Desene Topografii	SRL
25.05.2006	144	CABINET INDIVIDUAL PROPRIETATE INDUSTRIALA CATALIN NEAGU Iasi, str. Tutea Petre nr.5, bl.909, tr.1, ap.11, Cod postal: 700730, Tel: 0232/276000, Fax: 0232/405425, 0232/211843, Mobil: 0744514264, e-mail: catalin.neagu@proprietateindustriala.ro, Neagu Catalin	Mărci Desene	CI
25.05.2006	145	BOSTINA SI ASOCIATII – INDUSTRIAL PROPERTY SRL Bucuresti, sector 1, str. Aleea Alexandru , nr 20A, camera 2, Tel/ fax: 021/3194466, Mobil: 0722294830, ovidiu.mihut@bostinalawyers.eu Mihut Ionel Oviodiu	Mărci Desene	SRL
12.12.2006	162	MY TRADEMARK SRL Ploiesti, str. Abrud, nr.8, Mobil: 0722501414, nicolau@avocatulmeu.ro Nicolau Florin	Mărci	CI
20.06.2006	149	INTELMMI CONSULT SRL Tg. Mures, str. Sârguinței nr.39, ap.12, cod poștal 540543, Tel/fax: 0365 401839, mobil: 0745303867, cojocneanmaria@yahoo.com; office@intelmmi.ro, www.intelmmi.ro Cojocnean Maria Rodica	Brevete Mărci Desene	SRL
20.06.2006	167	INTELLEXIS SRL Bucuresti, 030231, bd. Hristo Botev nr.1, etaj 3, camera 37, Tel/fax: 021.3103042, mobil: 0723300147, contact@intellexis.ro mat. Benga Bogdan Florin	Mărci Desene Brevete	SRL
11.07.2006	148	CABINET INDIVIDUAL OANA ALINA STURZA Bucuresti, Intr. Teiul Doamnei, nr.1, bl.19A, ap.39 Mobil: 0741136409, e-mail: alinasturza@gmail.com Sturza Oana Alina	Mărci Desene	CI

11.09.2006	150	CABINET INDIVIDUAL VALENTINA ŞANTA Tg.Mures, str. Koos Ferencz nr.21, bl.21, ap.44, Mobil: 0740028967, 0728151499 vsanta@gedeon-richter.ro Santa Valentina	Mărci Desene	CI
20.10.2006	154	CABINET INDIVIDUAL ROS VIOREL Bucuresti, bd.Unirii nr.66, bl.K3, ap.7, Mobil: 0722560675, fax: 3208044, e-mail: viorelros@asdpi.ro Ros Viorel	Brevete Mărci Desene Topografii	CI
26.10.2006	156	CABINET INDIVIDUAL RALUCA DUŢESCU Bucuresti, str. Foisorului nr.15, bl.F9C, sc.1, ap.54, Mobil: 0723548722, tel: 021/3117908, fax: 021/3117908, e-mail: ralu_haz23@yahoo.com, office@dutescu.com Duţescu Andreea Raluca	Mărci	CI
26.10.2006	157	SOCIETATE CIVILA PROFESIONALA LEGAL2M Bucuresti, bd. Carol I, nr.50, sc.1, ap.9, mobil: 0728839880, fax: 021.3154462, magda.popescu@legal2m.com Popescu Magdalena Daniela	Mărci Desene	SCP
01.11.2006	159	DICONSULT – Cabinet consiliere in domeniul proprietatii industriale Cluj Napoca, str. Mircea cel Batran, nr.2, ap.12, Tel: 0264/565885, mobil: 0724323761, patricia.ciceo@terapia.ro Oprea Patricia Diana	Mărci Desene	CI
06.11.2006	165	DRINCEANU, ENE & ASOCIATII – CONSILIERI IN PROPRIETATE INDUSTRIALA SRL Bucuresti, str. Dr. Nicolae D.Staicovici nr.14, sector 5, Tel: 0722558957, fax: 021.2300175, marilena.ene@enepartners.ro Ene Marilena	Mărci Desene Topografii	SRL
06.12.2006	181	HAHUI, MINCĂ ŞI ASOCIATII SRL Bucureşti, str. Ghiociei nr.12, sector 2, tel: 021.3189619, fax: 021.3109189, e-mail: dns_minca@yahoo.com Minca Denis Antoaneta	Mărci Desene	SRL
08.12.2006	160	NOMENIUS S.R.L. Bucuresti, sector 6, str. G.M. Zamfirescu nr.46, bl.22A, sc.1, ap.11, camera 1, elena.grecu@nomenius.ro Grecu Elena	Mărci Desene	SRL

18.01.2007	161	CABINET PROPRIETATE INDUSTRIALA ALAN LILIANA Sat Otvesti nr.183B, jud. Timis, 0724250467, e-mail: cabinet.alan@yahoo.com Alan Liliana	Brevete Mărci Desene Topografii	CI
06.02.2007	175	MUSAT SI ASOCIATII – INTELLECTUAL PROPERTY SRL Bucuresti, bd Aviatorilor nr.43, etaj 4, camera 4, Tel: 021 2025900, ancam@musat.ro Musat Anca	Mărci	SRL
28.02.2007	169	TURTOI INTELLECTUAL PROPERTY FIRM SRL Bucuresti, Splaiul Independenței nr.3, bl.17, ap.7, sector 5, mobil: 0722390388, tel/fax: 021.3135120, office@turtoi.ro, www.turtoi.ro Turtoi Raducu	Mărci Desene	SRL
15.02.2007	176	BRAND SENSE SRL Brasov, str. Constantin Lacea, nr.12-14, biroul 2, Mobil: 0723474183, nicoleta.costache@gmail.com Costache Demes Anna Nicoleta	Mărci	SRL
05.03.2007	163	CABINET PROPRIETATE INDUSTRIALA C.I. COLAN București, str. Mihai Eminescu nr.128-130, ap.17, sect.2, tel: 021.6190308, fax: 021.6190309, ionut.colan@cbea.ro Colan Cristian Ionut	Mărci Desene	CI
05.03.2007	164	CABINET INDIVIDUAL NEACȘU CARMEN AUGUSTINA Baia Mare, str. Rozelor, nr.12/3, tel: 0727318168, e-mail: carmen@bic.cdimm.org Neacșu Carmen Augustina	Brevete Mărci Desene	CI
07.03.2007	174	ARIANA BRAND EXPERT SRL Craiova, calea Severinului, bl.11, sc.1, ap.1, jud. Dolj, 0726718638, c_cirstea@yahoo.com, cristina_cirstea@inregistrare-marci.ro Cirstea Cristina	Mărci Desene	SRL
30.03.2007	172	CABINET PROPRIETATE INDUSTRIALA TAVASZI ZOLTAN Bucuresti, Calea Mosilor nr.135, et.7, ap.14, tel: 021.3155969, fax: 021.3155969, tavaszi.zoltan@gmail.com Tavaszi Zoltan	Mărci Desene	CI
30.03.2007	173	CABINET PROPRIETATE INDUSTRIALA CIPRIAN MACOVEI Bucuresti, str. Popa Tatu nr.15, sector 1,mobil: 0788134669, tel: 021.3144657, fax: 021.3157836, mmacovei@gmx.net Macovei Ciprian Mihail	Mărci	CI

10.04.2007	187	INTELECTA OFFICE S.R.L. Bucuresti, sector 3, str. Patinoarului nr.7, bl. PM50, ap.90, tel: 0788995577, 0744310030, 0722522784, fax: 021.3245250, office@intelecta.ro, www.intelecta.ro Aldea Robert Emilian, Aldea Cristina Raluca	Mărci Desene	SRL
16.07.2007	182	PRI INTELLECTUAL PROPERTY SRL București, str. Răspântiilor nr.37, ap.2, 020547, tel: 0722503002, fax 0318 169 608 e-mail: ana.dan@the-pri.com, www.the-pri.com P.A.lic.Dan Ana Nicolina	Mărci	SRL
07.08.2007	177	CABINET INDIVIDUAL ADRIANA DOICIU București, Drumul Taberei nr.76, bl. M39, ap.8, tel: 0722621926, fax: 031.1027304, apazanta@gmail.com Doiciu Adriana	Mărci	CI
07.08.2007	178	CABINET INDIVIDUAL SONIA FLOREA – consiliere p.i. București, calea Moșilor nr.207, bl. 15, ap.5, tel: 2103215, fax: 2100449, sonia.florea@avfloreagheorghe.ro Florea Sonia	Mărci	CI
07.08.2007	179	MOTMARK – I.G. Iasi, str. Cuza Voda nr.12, bl.B, sc.C, ap.7, tel: 0232262076, e-mail: excg@clicknet.ro Motrescu Mihai	Mărci	CI
07.08.2007	180	GLADCOV PROINVENT Bucuresti, str. Mizil nr.7, bl.G19, ap.35, Tel: 6307728, petregladcov@yahoo.com Gladcov Petre	Mărci Desene Topografii Brevete	CI
01.10.2007	183	CABINET INDIVIDUAL P.I. VALENTIN BEREA Bucuresti, bd. Carol I, nr.51, ap.26, sector 2, Tel: 4088904, Fax: 4088911, mobil: 0721473317, e-mail: valentin.berea@bulboaca.com Berea Valentin	Mărci Desene	CI
08.10.2007	185	I.P. NEW MARK COMPANY S.R.L. Bucuresti, sector 3, bd. Mircea Voda, nr.37, bl. M29, sc.C, ap.83 Kleininger Toma	Mărci Desene	SRL
01.10.2007	184	CABINET INDIVIDUAL PROPRIETATE INDUSTRIALA ADRIAN TOMESCU Bucuresti, str. Poet Vasile Carlova nr.2, bl. A7 bis, ap.74, tel: 021 2224422, 3217070, fax: 021 2222626, atomescu@buzescu.com, amtomescu@yahoo.com Tomescu Adrian	Mărci	CI

10.10.2007	043	FĂNTÂNĂ RAUL SORIN & ASOCIAȚII SRL Brașov, str. 9 mai, nr.4, sc.D, ap.3 Punct lucru: Brașov, str. Toamnei 15, ap.9, Tel/fax: 0268531988, 0745361270, office@inventii- marci.ro, www.inventii-marci.ro Fântână Raul Sorin	Mărci Desene Brevete	SRL
22.11.2007	189	CABINET VOICU ALEXANDRA București, B-dul Magheru, nr. 9, sc. 2, etaj 9, ap. 89, Sector 1, PO BOX 22-246, Tel/Fax: 021/3153684, agv-office@xnet.ro Ing. Voicu Alexandra	Brevete Mărci Desene Topografii	CI
23.11.2007	186	CABINET INDIVIDUAL MARIA HĂIȘAN Botoșani, calea Națională nr.65, bl. I3, ap.10, tel: 0231534249, mobil: 0728004574, mh20@k.ro Hăișan Maria	Brevete Mărci Desene Topografii	CI
16.01.2008	188	CABINET INDIVIDUAL PROPRIETATE INDUSTRIALA IULIA BURBEA Bucuresti, sector 1, str. Stirbei Voda nr.105, bl.24B, ap.4, tel: 0726375412, iuliad_bis@yahoo.com Burbea Milescu Iulia Adriana	Mărci Desene	CI
07.03.2008	190	CABINET MARILENA OPREA Bucuresti, sector 6, str. Mărgelelor nr.6, bl. 304, sc.4, ap.45, tel: 0722259260, moprea@cimo.ro, marilena.oprea@cimo.ro Oprea Marilena	Brevete Mărci Desene Topografii	CI
27.03.2008	191	CABINET P.I. MARIUS PETROIU Bucuresti, sector 6, alea Bucsenesti nr.3, bl. E11, ap. 46, tel: 0723239409, marius.petroiu@gmail.com Petroiu Marius	Mărci	CI
28.03.2008	192	CABINET P.I. MÎNDÎCANU EMIL București, sector 4, str. Valerian Prescurea nr. 27-29, tel: 0723820750, mindicanu@yahoo.com Mîndîcanu Emil	Mărci	CI
02.06.2008	193	CABINET INDIVIDUAL P.I. TICU JIANU CRISTINA București, sector 5, str. Baltagului nr.11, bl. V67, ap.4, tel: 0722551203, tel/fax: 0213153717, cristina.jianu@xnet.ro Ticu Jianu Cristina	Mărci	CI
12.06.2008	194	VREMESCU & ASOCIAȚII - CABINET PROPRIETATE INDUSTRIALĂ Bucuresti, sos.lancului nr.9, bl.109A, ap.129, 0721267811, fax: 021.6533962, rodicastanciulescu@yahoo.com Vremescu Simona Rodica	Mărci	CI

AGENȚIILE SPECIALIZATE ÎN PROPRIETATE INDUSTRIALĂ
care funcționează începând cu luna februarie 2009

Data înființării	Nr. registru agenții	Denumirea completă a cabinetului/agenției Adresa Consilieri cu drept de practică	Domenii	Statut juridic
2.02.2004	077	CABINET INDIVIDUAL PEICIU ADRIANA Bucuresti, str. Stefan cel Mare nr.230, Bl.46, ap.47, Tel/fax: 021/2360317, 2104132 Peiciu Adriana	Mărci Desene	CI
01.08.2008	195	TUDOR DANIELA – persoana fizica autorizata Bucuresti, str. Baba Novac nr.11, bl. G17, ap.51, cod postal 031623, Tel./Fax.: 040213240412 Mobil : 0749218326, consultanta@tudordaniela.ro Tudor Daniela	Brevete Mărci Desene	CI

16. Lista consilierilor în proprietate industrială

LISTA CONSILIERILOR ÎN PROPRIETATE INDUSTRIALĂ, MEMBRI AI CAMEREI NAȚIONALE
A CONSILIERILOR ÎN PROPRIETATE INDUSTRIALĂ DIN ROMÂNIA AUTORIZAȚI PENTRU
DOMENIUL MĂRCILOR,
pentru luna februarie 2009

Nume și Prenume/ Nr. din reg. naț.	Denumirea societății/ Adresa societății	Societate cu obiect de activitate proprietatea industrială
ACSINTE PAULA- ADRIANA 2000-1160	CABINET ACSINTE PAULA ADRIANA București, str. Maior Coravu Ion, nr.1-7, bl.C4, ap.85, Tel/fax : 021/2507396, GSM : 0723 317631 paula@legalservices.ro	DA
ALAN LILIANA 1994-1037	CABINET PROPRIETATE INDUSTRIALA ALAN LILIANA Sat Otvesti nr.183B, jud. Timis, 0724250467, e-mail: cabinet.alan@yahoo.com	DA
ALDEA CRISTINA RALUCA 2006-1489	INTELECTA OFFICE S.R.L. Bucuresti, sector 3, str. Patinoarului nr.7, bl. PM50, ap.90, tel: 0788995533, 0744550778, tel/fax: 021.3245250, office@intelecta.ro, www.intelecta.ro	DA
ALDEA ROBERT EMILIAN 2006-1490	INTELECTA OFFICE S.R.L. Bucuresti, sector 3, str. Patinoarului nr.7, bl. PM50, ap.90, tel: 0788997755, 07889955777, 0744310030, 0722522784, tel/fax: 021.3245250, office@intelecta.ro, www.intelecta.ro, robert.aldea@eval.ro	DA
ALECU FLORIN BOGDAN 2005-1394	CABINET INDIVIDUAL PROPRIETATE INDUSTRIALA ALECU BOGDAN Bacau, str. Lucretiu Patrascanu nr.2, sc.B, ap.2, Tel/fax: 0334407577, Mobil: 0740274741, office@marcidesene.ro, www.marcidesene.ro	DA
ANDRONACHE PAUL 2003-1216	CABINET INDIVIDUAL ANDRONACHE PAUL București, Str.Sibiu nr.14, bl.E21, et.6, ap.35, Tel/Fax: 021/7250069, GSM: 0722741043, e-mail: paul.andronache@artelecom.net	DA
ANGHEL LUMINIȚA DOINA 1993-1020	CABINET DE PROPRIETATE INDUSTRIALA ANGHEL LUMINIȚA DOINA București, Str. Gherghitei Nr.1, Bl.94B, Sc. B, Ap.76, Sector 2, Fax: 031.4013777, GSM : 0723301706, 0743218219 e-mail : anghel.doina@rdslink.ro, anghel2na@yahoo.com, anghel2na@gmail.com	DA
APETROAIE HORATIU TUDOR 2005-1400	AGENTIE DE PROPRIETATE INDUSTRIALA HORATIU APETROAIE Bucuresti, str. Faurei nr.1, bl.P11, ap.228, Mobil: 0722302801, e-mail: horatiuat@xnet.ro	DA

APOSTOL SALOMIA 1999-1127	PERSOANĂ FIZICĂ Galați, Str. Reg. 11 Siret nr. 15, bl. E4, ap. 54, Tel/fax: 0236/436437 GSM 0766765027, saly_apostol@yahoo.com	DA
AXENTE ELENA 1999-46/1	INTEL PROTECT SRL Brașov, B-dul M. Kogălniceanu, nr. 18-20, bloc 1k, sc. C-D, Tel: 0268/412567, 0268/470819, GSM: 0722464314, Fax: 0268/477333, e-mail: intelprotect@ccibv.ro	DA
BACIU ANA MARIA 2004-1325	NESTOR NESTOR DICULESCU KINGSTON PETERSEN – CONSILIERE ÎN P.I. S.R.L. București, sector 1, sos. Bucuresti Ploiesti, nr.1A, Bucharest Business Park, corp A, et.4, Mobil: 0722256758, Tel: 021/2011200, e-mail :ana-maria.baciu@nnkp.ro	DA
BARBU MIRCEA 1994-1042	PERSOANĂ FIZICĂ București, Sos.lancului nr.21, bl.106A, sc.b, ap.73, sect.2, Tel/Fax: 021/6536608, 0724.834.010 e-mail: bmircea@mailbox.ro	DA
BĂDĂRĂU ADINA ADRIANA 2006-1494	NESTOR NESTOR DICULESCU KINGSTON PETERSEN – CONSILIERE ÎN P.I. S.R.L. București, sector 1, sos. Bucuresti Ploiesti, nr.1A, Bucharest Business Park, corp A, et.4, Tel: 021/2011200, fax: 0212011210, e-mail: adina.badarau@nnkp.ro	DA
BĂISAN CRISTINA CARMEN 2008-1569	SIDEMO - SIGLE DESENE MODELE SRL Bucuresti, sector 6, str. Sandulesti nr.3, bl. Z40, ap.4, tel/fax: 0214139834, mobil: 0741135012, 0722548381, contact@sidemo.ro, www.sidemo.ro	DA
BĂLAN GHEORGHIA 1992-1	RODALL-AGENȚIE DE PROPRIETATE INDUSTRIALĂ S.R.L. București, Str. Polonă nr. 115, bl. 15, sc. A, ap. 19, sector 1, Tel: 021/2108342, Fax: 021/2105794, GSM: 0722 652111	DA
BĂRCUȚEAN CORINA 2007-1546	LABORMED-PHARMA SA București, Splaiul Independenței 319 E, sector 6, tel: 021.3180377, fax: 021.3180376, bpi@labormedpharma.ro	NU
BELCIU DELIA MIHAELA 2008-1578	NESTOR NESTOR DICULESCU KINGSTON PETERSEN – CONSILIERE ÎN P.I. S.R.L. București, sector 1, sos. Bucuresti Ploiesti, nr.1A, Bucharest Business Park, corp A, et.1 camerele 9 si 10, tel: 0212011200, fax: 0212011210, e-mail : delia.belciu@nnkp.ro	DA

BENGA BOGDAN FLORIN 2005-1407	INTELLEXIS SRL Bucuresti, 030231, bd. Hristo Botev nr.1, etaj 3, camera 37, Tel/fax: 021.3103042, mobil: 0723300147, contact@intellexis.ro bogdanbenga@xnet.ro	DA
BERCEANU MARIA AURELIA 1994-1038	PERSOANĂ FIZICĂ București, Str. Cogâlnic 25, sector 3 Tel: 021/3264568 Tel: 0744954085 berceanu_maria_aurelia@yahoo.com	DA
BEREA VALENTIN 2006-1495	CABINET INDIVIDUAL P.I. VALENTIN BEREA Bucuresti, bd. Carol I, nr.51, ap.26, sector 2, Tel: 4088904, Fax: 4088911, mobil: 0721473317, e-mail: valentin.berea@bulboaca.com	DA
BIȚU CRISTINA MĂDĂLINA 2003-1308	ARIANA AGENTIE DE PROPRIETATE INDUSTRIALA SRL Bucuresti, str. Aleea Trestiana, nr.4, bl.20, sc.B, ap.72, tel: 0213274978, fax: 0213227689, mobil: 0724260277, e-mail: office@branduri.ro, www.branduri.ro	DA
BODOMOI OTILIA FLORENTINA 2008-1573	INVENTA - AGENTIE DE PROPRIETATE INTELECTUALA S.R.L. București, Bdul Corneliu Coposu, nr. 7, bl. 104, sc.2, etaj 1, ap.31, sector 3, Tel : 021/3200285, Tel/Fax : 021/3228325, inventa@mark-patent.ro	DA
BOLINTINEANU MAGDALENA GABRIELA 2008-1597	CAF SERVICII DE MARCĂ SRL Snagov, str. Garoafelor bl. P53, sc.A, ap.2, jud. Ilfov, magdalena.bolintineanu@consilier-marci.ro	DA
BORLAN T. RADU 2000-1161	PATENTMARK S.R.L. București str. Dr. N. Turnescu nr. 2, sector 5, Tel: 021/3121669, Fax: 021/2233963, e-mail:stema@pcnet.ro	DA
BOZIOREANU MARIUS ADRIAN 2000-1165	CONS INTEL BMA CABINET CONSULTANȚĂ Buzău, cart Dorobanti 2, bl.D2, et.1,ap.5 CP 8,OP1, Mobil : 0745086588, Fax : 0238/71961,marius_bozio@yahoo.com	DA
BOZOCEA GINA VIOLETA 2003- 1222	ARIANA S.R.L. Brasov, str.M.Kogalniceanu nr.17, bl.C4, et.7, biroul 22 e-mail : 0723204268, tel/fax : 0268/315046, office@inregistrare-marci.ro	DA
BRAN LAURA GABRIELA 2004 - 1336	BRANDYNAMICS AGENTIE DE PROPRIETATE INDUSTRIALA S.R.L. Cluj Napoca, str. Inocentiu Micu Klein, nr.8 Tel/fax: 0364/102070, 0744143965, laura.bran@brandynamics.ro	DA

CAVESCU ADRIAN 2008-1609	ROMINVENT S.A. București, Str. Ermil Pangratti nr. 35, et.1, sect.1, Tel: 021/2312515, Fax: 021/2312550 e-mail: adriancavescu@yahoo.com	DA
CÂMPEAN GHEORGHE- GEORGEL 1996-1087	CABINET INDIVIDUAL CAMPEAN GHEORGHE GEORGEL Campina, str. Dr. Constantin Istrati nr.52, bl.3, ap.5, Tel: 0244/335207, mobil: 0729902117, e-mail: george_campean@yahoo.com	DA
CAMPEANU IOANA AURA 2005-1409	SD PETOSEVIC ROMANIA SRL București, Calea Victoriei nr.100, sc.1, ap.20, biroul 1, Tel: 021/3057996, Fax: 021/3145481, e-mail: acampeanu@petosevic.com, Mobil: 0723522698	DA
CÂRCEL CRISTINA VIRGINIA 2006- 1497	INMA BUCURESTI Bucuresti, bd. Ion Ionescu de la Brad, nr.6, cod postal 013813, Tel: 021.2693274, fax: 021.2693273, mobil: 0722605516, cristina.carcel@hotmail.com	NU
CECIU GABRIELA 1994-1045	CABINET "CECIU GABRIELA" CONSULTANȚĂ ÎN DOMENIUL PROPRIETĂȚII INTELLECTUALE Timișoara, 300024, Str. Narciselor, nr. 6, sc. A, ap. 110, jud. Timis, Tel/Fax: 0256/494846; GSM: 0745 388 039, gabrielaceciu@hotmail.com	DA
CETINĂ NICOLAE DAN 2003- 1237	MANAGER EXPERT SRL Tg. Mures, Str. Nicolae Grigorescu nr.33, ap.3, Tel : 0265/250825	DA
CIRSTEA CRISTINA 2004-1346	ARIANA BRAND EXPERT SRL Craiova, calea Severinului, bl.11, sc.1, ap.1, jud. Dolj, 0726718638, c_cirstea@yahoo.com, cristina_cirstea@inregistrare-marci.ro	DA
CIUDA-BERIVOE ANCA 1996-41	INTELLECTUAL PROPERTY OFFICE SRL București, Str. Alexandru Moruzzi nr. 6, bl. B6, sc. 2, et. 8, ap. 62, sector 3; CP 61-62 ,Tel/Fax: 021/3262388, GSM : 0745 094241, ipo@b.astral.ro	DA
CIUPAN CORNEL 2003-1310	CABINET DE PROPRIETATE INDUSTRIALĂ CIUPAN CORNEL Cluj Napoca, Str. Mestecenilor nr.6, bl. 9E, ap.2, Tel: 0264/524425; 0264/415051, Fax: 0264/415054, e-mail: cornel.ciupan@muri.utcluj.ro	DA
CIUREA DELIA 2005 - 1416	ACTA MARQUE SRL Cluj Napoca, str. Dorobantilor nr.3, etj.3, ap.9, Mobil: 0749053325, 0730909831, 0730909834, actamarque@yahoo.com, www.actamarque.ro	DA

CAVESCU ADRIAN 2008-1609	ROMINVENT S.A. București, Str. Ernil Pangratti nr. 35, et.1, sect.1, Tel: 021/2312515, Fax: 021/2312550 e-mail: adriancavescu@yahoo.com	DA
CÂMPEAN GHEORGHE- GEORGEL 1996-1087	CABINET INDIVIDUAL CAMPEAN GHEORGHE GEORGEL Campina, str. Dr. Constantin Istrati nr.52, bl.3, ap.5, Tel: 0244/335207, mobil: 0729902117, e-mail: george_campean@yahoo.com	DA
CAMPEANU IOANA AURA 2005-1409	SD PETOSEVIC ROMANIA SRL București, Calea Victoriei nr.100, sc.1, ap.20, biroul 1, Tel: 021/3057996, Fax: 021/3145481, e-mail: acampeanu@petosevic.com, Mobil: 0723522698	DA
CÂRCEL CRISTINA VIRGINIA 2006- 1497	INMA BUCURESTI Bucuresti, bd. Ion Ionescu de la Brad, nr.6, cod postal 013813, Tel: 021.2693274, fax: 021.2693273, mobil: 0722605516, cristina.carcel@hotmail.com	NU
CECIU GABRIELA 1994-1045	CABINET "CECIU GABRIELA" CONSULTANȚĂ ÎN DOMENIUL PROPRIETĂȚII INTELECTUALE Timișoara, 300024, Str. Narciselor, nr. 6, sc. A, ap. 110, jud. Timis, Tel/Fax: 0256/494846; GSM: 0745 388 039, gabrielaceciu@hotmail.com	DA
CETINĂ NICOLAE DAN 2003- 1237	MANAGER EXPERT SRL Tg. Mures, Str. Nicolae Grigorescu nr.33, ap.3, Tel : 0265/250825	DA
CIRSTEA CRISTINA 2004-1346	ARIANA BRAND EXPERT SRL Craiova, calea Severinului, bl.11, sc.1, ap.1, jud. Dolj, 0726718638, c_cirstea@yahoo.com, cristina_cirstea@inregistrare-marci.ro	DA
CIUDA-BERIVOE ANCA 1996-41	INTELLECTUAL PROPERTY OFFICE SRL București, Str. Alexandru Moruzzi nr. 6, bl. B6, sc. 2, et. 8, ap. 62, sector 3; CP 61-62 ,Tel/Fax: 021/3262388, GSM : 0745 094241, ipo@b.astral.ro	DA
CIUPAN CORNEL 2003-1310	CABINET DE PROPRIETATE INDUSTRIALĂ CIUPAN CORNEL Cluj Napoca, Str. Mestecenilor nr.6, bl. 9E, ap.2, Tel: 0264/524425; 0264/415051, Fax: 0264/415054, e-mail: cornel.ciupan@muri.utcluj.ro	DA
CIUREA DELIA 2005 - 1416	ACTA MARQUE SRL Cluj Napoca, str. Dorobantilor nr.3, etj.3, ap.9, Mobil: 0749053325, 0730909831, 0730909834, actamarque@yahoo.com, www.actamarque.ro	DA

COCOLOI OANA 2003- 1263	CABINET OANA COCOLOI București, Drumul Taberei nr.120, bl. OD1, sc.5, ap. 189, sector 6, Tel : 021/7450757, GSM : 0730557744, e-mail : oana_cocoloi@yahoo.com	DA
CODRESCU ANDREEA 2008-1579	NESTOR NESTOR DICULESCU KINGSTON PETERSEN – CONSILIERE ÎN P.I. S.R.L. București, sector 1, sos. Bucuresti Ploiesti, nr.1A, Bucharest Business Park, corp A, et.1 camerele 9 si 10, tel: 0212011200, fax: 0212011210, andreea.codrescu@nnkp.ro	DA
COJOCNEAN MARIA RODICA 2003- 1241	INTELMMI CONSULT SRL Tg. Mures, str. Sârguinței nr.39, ap.12, cod poștal 540543, Tel/fax: 0365 401839, mobil: 0745303867, cojocnean_maria@yahoo.com	DA
COLAN CRISTIAN IONUT 2005-1418	CABINET PROPRIETATE INDUSTRIALA C.I. COLAN București, str. Mihai Eminescu nr.128-130, ap.17, sect.2, tel: 021.6190308, fax: 021.6190309, ionut.colan@cbea.ro	DA
COMĂNESCU NADIA VASILICA 2003- 1242	PFIZER ROMANIA SRL Bucuresti, Splaiul Independentei nr.179, sector 5, cod 050099, Tel: 021/2072800, Fax: 021/2072801, nadia.comanescu@pfizer.com	NU
CONSTANDA CECILIA MĂDĂLINA 2003-1304	ARIANA AGENTIE DE PROPRIETATE INDUSTRIALA SRL Bucuresti, str. Aleea Trestiana, nr.4, bl.20, sc.B, ap.72, tel: 0213274978, fax: 0213227689, mobil: 0724260277, e-mail: office@branduri.ro, www.branduri.ro	DA
CONSTANTIN ADRIAN GEORGE 1999-1148	CABINET ENPORA S.R.L. București, str. George Calinescu nr.52A, ap.1, 011694, Tel: 021 2300990; 031 1001634, Fax: 021 2302311; 031 1007927, pop@patents.ro	DA
COSTACHE DEMES ANNA NICOLETA 2006-1499	BRAND SENSE SRL Brasov, str. Constantin Lacea, nr.12-14, biroul 2, Mobil: 0723474183, nicoleta.costache@gmail.com	DA
COSTINESCU PETRU 1998-1125	PETRU COSTINESCU-DICOSTI București, Str. Viorele nr. 30, bl. 20A, ap. 23, sector 4, OP 44 – CP5, Tel : 021/3303162, Fax : 021/330473 e-mail : dicosti@rdslink.ro	DA
COȘESCU CAMELIA 1999-46/2	M.D.P. RIGHTS AGENCY SRL Brasov, str. Lunga nr.270, cod postal 500450, Tel: 0268/440100, 440313; Fax: 0268/440221, Mobil: 0744355100, e-mail: office@mdp-rights-agency.ro www.mdp-rights-agency.ro	DA

CSOMOS LILIANA – MARIA 1999-1144	EUROPHARM S. A. BRAȘOV Brașov, str. Poienelor, nr. 5, Tel: 068/310007, Fax: 0268/314026, liliana.csomos@gsk.com	NU
DAN ANA NICOLINA 2005-1430	PRI INTELLECTUAL PROPERTY SRL București, str. Răspântiilor nr.37, ap.2, 020547, tel: 0722503002, fax 0318 169 608 e-mail: ana.dan@the-pri.com, www.the-pri.com	DA
DANCIU IOAN 2004 - 1373	NOWAPATENT SRL Medias, str. Lotru, nr.4, bl.92, ap.1 Tel : 0269/841373 ; 833273 GSM : 0744556074 Fax : 0269/833273, e-mail : nowapatent@birotec.ro, office@nowapatent.ro	DA
DOICIU ADRIANA 2005-1431	CABINET INDIVIDUAL ADRIANA DOICIU București, Drumul Taberei nr.76, bl. M39, ap.8, tel: 0722621926, fax: 031.1027304, apazanta@gmail.com	DA
DONȚU OVIDIU-LIVIU 2000-1171	DONEXPERT SRL Suceava, str. George Enescu nr.34, bl.D72, sc.A, ap.5, ovidon@ccisv.ro, Tel: o230.215004, 0742108100	DA
DRAGOMIR CIPRIAN DUMITRU 2004-1324	TUCA ZBARCEA & ASOCIATII I.P. S.R.L. Bucuresti, str. Nicolae Titulescu nr. 4-8, etaj 8, biroul 1, cladirea America House Tel: 2048890, ciprian.dragomir@tuca.ro	DA
DRAGULIN IOANA 2005-1385	ROMINVENT S.A. București, Str. Ermil Pangratti nr. 35, et.1, sector 1, Tel: 021/2312515, 2312541, Fax: 021/2312550, 2312454, e-mail: office@rominvent.ro	DA
DUMITRESCU ARTEMIS SORINA 2003- 1250	ROMINVENT S.A. București, Str. Ermil Pangratti nr. 35, et.1, sect.1, Tel: 021/2312515, Fax: 021/2312550 e-mail: artemisb@rominvent.ro	DA
DUMITRESCU OANA IRINA 2005 - 1434	INNOVIS INTELLECTUAL PROPERTY Bucuresti, Calea Rahovei nr.217, bl.12, ap.60, Mobil: 0741572398, e-mail: office@innovis.ro	DA
DUȚESCU ANDREEA RALUCA 2004-1319	CABINET INDIVIDUAL RALUCA DUȚESCU Bucuresti, str. Foisorului nr.15, bl.F9C, sc.1, ap.54, Mobil: 0723548722, tel: 021/3117908, fax: 021/3117908, e-mail: ralu_haz23@yahoo.com, office@dutescu.com	DA
ENACHE MIHAI ANDREI 2006- 1505	RATZĂ ȘI RATZĂ SRL București, B-dul A.I. Cuza Nr. 52-54, Sect.1, cod 011053, Tel :021/2601348, Fax : 021/2601349 e-mail ; mae@ratza-ratza.com	DA

ENE MARILENA 2003- 1253	DRINCEANU, ENE & ASOCIATII – CONSILIERI IN PROPRIETATE INDUSTRIALA SRL Bucuresti, str. Dr. Nicolae D.Staicovici nr.14, sector 5, Tel: 0722558957, fax: 021.2300175, marilena.ene@enepartners.ro	DA
ENE SILVIA 2000-1159	CABINET M. OPROIU- CONSILIERE ÎN PROPRIETATE INTELECTUALĂ București, Str. Popa Savu, nr.42, parter, sector 1. Tel: 021/2602833, 021/2602834, Fax: 021/2602835, 021/2602836, P.O.Box 2-229, e-mail: office@oproiu.ro	DA
ENESCU LUCIAN 1992-7	ROMINVENT S.A. București, Str. Ermil Pangratti nr. 35, et.1, sector 1, Tel: 021/2312515, 2312541, Fax: 021/2312550, 2312454, e-mail: office@rominvent.ro	DA
ENESCU MIRUNA 2003- 1254	ROMINVENT S.A. București, Str. Ermil Pangratti nr. 35, et.1, sect.1 , Tel: 021/2312515, Fax: 021/2312550 e-mail:menescu@rominvent.ro	DA
FAIGHENOV MARIOARA 1995-1063	AGENȚIE DE PROPRIETATE INTELECTUALĂ ȘI TRANSFER DE TEHNOLOGIE-AGPITT-SRL București, B-dul Libertății nr. 12, bl.113, sc.2, et. 3, ap.28, sector 4; CP 42-106,Tel: 021/3177693; Fax: 021/3177584; GSM: 0744 293 552; 0724539752,e- mail:faighenov@xnet.ro; office@agpitt.ro	DA
FĂNTĂNĂ RAUL-SORIN 1994-23	FĂNTĂNĂ RAUL SORIN & ASOCIAȚII SRL Brașov, str. 9 mai, nr.4, sc.D, ap.3 Punct lucru: Brașov, str. Toamnei 15, ap.9, Tel/fax: 0268531988, office@inventii-marci.ro, www.inventii-marci.ro	DA
FIERĂSCU COSMINA- CATRINEL 1996-42	ROMINVENT S.A. București, Str. Ermil Pangratti nr. 35, et.1, sect.1, Tel: 021/2312515, 2312541, Fax: 021/2312550, 2312454, e-mail: cfierascu@rominvent.ro	DA
FLOREA ILEANA MARIA 2003- 1258	NESTOR NESTOR DICULESCU KINGSTON PETERSEN – CONSILIERE ÎN P.I. S.R.L. București, sector 1, sos. Bucuresti Ploiesti, nr.1A, Bucharest Business Park, corp A, et.1 camerele 9 si 10, Tel: 0212011200, fax: 0212011210, e-mail : Ileana.florea@nnkp.ro	DA
FLOREA SONIA 2005-1387	CABINET INDIVIDUAL SONIA FLOREA – consiliere p.i. București, calea Moșilor nr.207, bl. 15, ap.5, tel: 2103215, fax: 2100449, sonia.florea@avfloreaagheorghe.ro	DA

FRISCH CRINA NICOLETA 2000-1172	FRISCH & PARTNERS SRL Bucuresti, str. Ceasornicului, nr.7, sector 1, cod 14111, tel: 0213101165, fax: 0213130130, Mobil: 0722212480, office@frisch.ro, crina.frisch@frisch.ro	DA
FRINCU RALUCA GABRIELA 2004 - 1360	CABINET INDIVIDUAL PROPRIETATE INDUSTRIALA FRINCU RALUCA GABRIELA Bucuresti, str. Valea lui Mihai nr.14, bITD6, ap.11, Mobil: 0745186062	DA
FUCIU ANIȘOARA 2003-1259	CABINET ANI FUCIU SRL Com.Snagov, Bloc P53, sc.A, ap.1, jud.Ilfov, Tel: 021/3106399, Fax: 021/3106398, GSM: 0744370196, e-mail: ani.fuciu@consilier-marci.ro	DA
FULEA MARIA 1995-1076	EURORESSOURCES SRL Medias, str. Ion Creangă, nr.4, ap.6, Tel: 0269/843504, Fax: 0269/824812	DA
GAVRIL NICULINA 2001-1211	CABINET N. D. GAVRIL S.R.L. București, Str. Ștefan Negulescu nr. 6A, sector 1, Tel./fax : 021/2302882 , GSM : 0722983520, 0723 383 758,; cabinetgavril@yahoo.com, gavrilnin@yahoo.com	DA
GAVRILIU ANA-CORINA 1993-1031	BIOTEHNOS S.A. Otopeni, Str. Gorunului nr.3-5, Tel: 031.7102402, 0317102383, Fax: 031.7102400, GSM : 0723302092, corinagav@hotmail.com	NU
GÂNSCA AURELIAN TUDOR 2003-1221	RAMCONSULTING SRL Cluj Napoca, Str. Augustin Bunea nr.28, fax.0364/401528 tel. mobil 0722-229696 e-mail ramcluj@yahoo.com	DA
GHENU MIHAELA 1993-15	ROMINVENT S.A. București, Str. Ermil Pangratti nr. 35, et.1, sect.1, Tel: 021/2312515, 2312541, Fax: 021/2312550, 2312454, e-mail: office@rominvent.ro	DA
GHEORGHICESCU EUGENIA 1994-1048	ICTCM S.A. București, Șos. Olteniței nr. 103 sector 4, Tel: 021/3321870, 3323770/437, Fax: 021/3320775, 3321870 GSM:0721863338 e-mail: egheorghicescu@yahoo.com	NU
GHIȚĂ CONSTANTIN 1992-13	CONSTANTIN GHIȚĂ OFFICE SRL Timișoara, str. Take Ionescu nr. 24-28 sc. B, ap. 2, Tel/Fax: 0256/435976, e-mail: ghita@ghitaconstantin.ro; GSM: 0744162462	DA
GÎJGA ANA LUIZA 2005 - 1439	VERNON, DAVID ȘI ASOCIAȚII SCA Bucuresti, str. Benjamin Franklin nr.16, etaj 1, sector 1, tel: 021.3115654, fax: 021.3115650, luiza.gijga@dalegal.ro	NU

GLADCOV PETRE 1999-1135	GLADCOV PROINVENT Bucuresti, str. Mizil nr.7, bl.G19, ap.35, Tel: 6307728, petregladcov@yahoo.com	DA
GREAVU DOINA-MARIANA 1996-1093	PERSOANĂ FIZICĂ Sibiu, Str. Constantin Noica, bl. 2, ap.21, Tel :0269/218500, Fax :0269/212170, GSM 0766489179 , 0731308189, e-mail : protectro@xnet.ro, aurorapca@yahoo.com	DA
GRECU ELENA 2005 - 1382	NOMENIUS S.R.L. Bucuresti, sector 6, str. G.M. Zamfirescu nr.46, bl.22A, sc.1, ap.11, camera 1, elena.grecu@nomenius.ro	DA
HARSANY ALEXANDRU 2003-1251	NESTOR NESTOR DICULESCU KINGSTON PETERSEN – CONSILIERE IN P.I. S.R.L. București, sector 1, sos. Bucuresti Ploiesti, nr.1A, Bucharest Business Park, corp A, et.1, camerele 9 si 10, Tel : 021/2011200, Fax : 021/2011210, GSM : 0722203934, e-mail : alexandru.harsany@nnkp.ro	DA
HAȘIU ALEXANDRA 1999-57	ROMINVENT S.A. București, Str. Ermil Pangratti nr. 35, et.1, sect.1, Tel: 021/2312515, 2312541, Fax: 021/2312550, 2312454, e-mail: office@rominvent.ro	DA
HĂIȘAN MARIA 2000-1202	CABINET INDIVIDUAL MARIA HĂIȘAN Botoșani, calea Națională nr.65, bl. I3, ap.10, tel: 0231534249, mobil: 0728004574, mh20@k.ro	DA
IACOBINI ANCA SVETLANA 2003- 1262	SC IACOBINI&CO, CONSILIERI IN DREPTUL DE PROPRIETATE INDUSTRIALA SRL Bucuresti, Calea Mosilor, nr.258, bl. 4bis, ap.22, sector 2, Tel : 021/2104690 ; Fax : 021/2104793, e-mail : asimri@yahoo.com	DA
IACOBINI MIHNEA RAZVAN 2003- 1261	IACOBINI&CO, CONSILIERI IN DREPTUL DE PROPRIETATE INDUSTRIALA SRL București, Calea Mosilor, nr.258, bl. 4bis, ap.22, sector 2, Tel : 021/2104690 ; Fax : 021/2104793, e-mail : asimri@yahoo.com	DA
IOACĂRĂ VALENTIN 1999-50	ROVALCONS SRL -AGENȚIE DE PROPRIETATE INTELECTUALĂ Câmpina, Str. Orizontului, nr.1, bl. R10, et.7, ap.27, jud. Prahova, Tel/Fax: 0244/371390, GSM: 0722 540580 , e-mail: rovalcons@xnet.ro	DA
ION DAN ADRIAN 2003-1260	CABINET PROPRIETATE INDUSTRIALA – IONDA Bucuresti, 010577, Calea Dorobantilor nr.126-130, bl.8, ap.50, Tel/fax: 021/2316549, Mobil: 0722687982 e-mail: ionda@rdsmail.ro	DA

ION FLOREA 1997-1109	CABINET INDIVIDUAL' ION FLOREA' București, Calea Dorobanților 126-130, bl.8,et.9,ap.50, sector 1, cod 010577, Tel/Fax: 021/2316549,GSM: 0724313260, e-mail: iflorea@rdsmail.ro, florea_ion@plic.ro	DA
ION RODICA-COCUȚA 1993-1032	CABINET DE PROPRIETATE INDUSTRIALĂ "BIONPI" București, Calea Dorobanților 126-130 Bl. 8, et. 9 Ap. 50 sector 1, cod 010577, Tel/Fax: 021/2316549, 031/8054616 GSM: 0723 187944, 0746184697 e-mail: bionpi@rdsmail.ro, bionpi@hotmail.com	DA
IONESCU LAURA COSMINA 2004 - 1328	CXC TRADEMARK S.R.L. Bucuresti, sector 1, str. Aviator Stefan Protopopescu nr.1, bl.C6, ap.1, Tel: 021/3177919, Fax: 021/3177505, cosmina_ionescu@hotmail.com	DA
IORGULESCU MARIANA 2008-1607	BIA CONS SRL Constanta, bd Aurel Vlaicu nr.43, bl. PC3, ap.32, tel: 0341444888, fax: 0341814940, mobil: 0745259643, e-mail: iorgulescumariana@yahoo.com	DA
ISOC DORIN 1994-1052	INTEGRATOR CONSULTING SRL Cluj Napoca, Str. Dunării nr. 25 b1C1 ap5,jud. Cluj Tel/Fax: 0264/442817, GSM : 0745235585 e-mail : dorin.isoc@aut.utcluj.ro	DA
ISTRATE ȘTEFAN 2000-1175	SOLO INVENT S.R.L. București, Calea 13 Septembrie, nr. 104, bl. 48, ap. 8, sector 5,Tel/Fax: 021/4511497, GSM: 0744313229, solo_invent@yahoo.com	DA
ITU TEODORA 2003-1268	CONINFO S.R.L. Târgu Mures, str. Lacrimioarea nr.9, Tel: 0265/210138, Fax: 0265/210109, Mobil: 0729618641 e-mail: teodora@coninfo.ro, office@coninfo.ro	DA
IVANCA GAVRIL 2004-1357	CABINET PROPRIETATE INDUSTRIALA ARINOVA Arad, 310151, str. Coriolan Petreanu, nr.28, Tel/fax: 0257/255842, mobil: 0744246562, info@arinova.ro	DA
IVANCA MARIA ELISAVETA 1993-1033	AGENȚIA P.I. LABIRINT Arad, Str. Coriolan Petreanu ,nr. 28, Tel/Fax: 0257/255842, GSM: 0722 458129, e-mail: info@labirint.ro	DA
IVĂNESCU GABRIEL DAN 1996-1091	CABINET INDIVIDUAL IVANESCU GABRIEL DAN Brașov, Str. Al. I. Cuza nr. 58 ap. 7, tel: 0268471650 Fax: 0368816013, GSM: 0722 248415 e-mail: d.ivanescu@xnet.ro	DA

JEFLEA SIMONA FLORENTINA 2008 - 1625	ESAROM ROMANIA SRL Sibiu, soseaua Alba Iulia nr.150, cod 550052, tel: 0268208013, fax: 0268208038, simona.jeflea@esarom.ro	NU
JOIȚOIU ANDREEA SIMONA 2000-1197	ROMINVENT S.A. București, Str. Ermil Pangratti nr. 35, et.1, sect.1, Tel: 021/2312515, 2312541, Fax: 021/2312550, e-mail : office@rominvent.ro	DA
KLEININGER TOMA 2005-1423	I.P. NEW MARK COMPANY S.R.L. Bucuresti, sector 3, bd. Mircea Voda, nr.37, bl. M29, sc.C, ap.83	DA
LARION ELISABETA- SONIA 1992-9	ROMINVENT S.A. București, Str. Ermil Pangratti nr. 35, et.1, sector 1, Tel: 021/2312515, 2312541, Fax: 021/2312550, 2312454, office@rominvent.ro	DA
LAZĂR ELENA 1997-28	CABINET DE PROPRIETATE INDUSTRIALĂ Buzău, Str.Unirii, Bl.16C,Et.3, Ap. 12, cod 120013, OP 1, CP 52, Tel./Fax: 0238 724262 GSM: 0723 328633, cpielena@recomplast.com	DA
LORENTĂ ALEXANDRU 1992-6	INVENTA - AGENTIE DE PROPRIETATE INTELECTUALA S.R.L. București, Bdul Corneliu Coposu, nr. 7, bl. 104, sc. 2, etaj 1, ap. 31, sector 3, Tel: 021/3200285, Fax: 021/3228325, e-mail: inventa@mark-patent.ro	DA
LUCĂCEL MIHAIELA 2003- 1288	CABINET DE PROPRIETATE INDUSTRIALA LUCACEL MIHAIELA I.I. Bucuresti, sector 3, aleea Rotunda nr.2, bl. H8, ap.38, GSM:0745347813, e-mail : office@markdesign.ro	DA
MACAMETE ELENA 1992-1003	ICPE CA București, Splaiul Unirii 313, sect. 3 Tel: 021/3467231, mobil: 0722642756, lmacamete@icpe-ca.ro	NU
MACOVEI CIPRIAN MIHAIL 2004-1334	CABINET PROPRIETATE INDUSTRIALA CIPRIAN MACOVEI Bucuresti, str. Popa Tatu nr.15, sector 1,mobil: 0788134669, tel: 021.3144657, fax: 021.3157836, mmacovei@gmx.net	DA
MANEA MARCELA 2008-1602	ROMARK INTELLECTUAL PROPERTY Bucuresti, Aleea Campul cu flori nr.12, bl. A49, ap.35, sector 6, mobil: 0724755705	DA
MARINESCU RUXANDRA 2003-1271	PATENTMARK S.R.L. București, Str. Dr. N. Turnescu nr. 2, sector 5, Tel/fax 021/3121669, Fax: 021/2233963, e-mail: stema@pcnet.ro , 0722626875	DA

MARTINESCU ALINA NICOLETA 2008-1605	ROMINVENT S.A. București, Str. Ermil Pangratti nr. 35, et.1, sect.1, Tel: 021/2312515, Fax: 021/2312550 e-mail: alina.v.burlacu@gmail.com	DA
MARKUSEV DENISA MARY 2003 - 1272	ROMINVENT S.A. București, Str. Ermil Pangratti nr. 35, et.1, sect.1, Tel: 021/2312515, Fax: 021/2312550 e-mail: dmarkusev@rominvent.ro	DA
MATEI ELENA 1995-1077	PERSOANĂ FIZICĂ Bacău, Str. Alecu Russo, Bl.33, sc. C, ap.26 Tel. 0234/160424	DA
MĂRGINEAN DRAGOȘ 2005 - 1384	RATZĂ ȘI RATZĂ SRL București, B-dul A.I. Cuza Nr. 52-54, Sect.1 Tel :021/2601348, Fax : 021/2601349 email : office@ratza-ratza.com, avr@ratza-ratza.com	DA
MIHAI LUCIAN 2001-1209	LINKLATERS MICULIȚI ȘI ASOCIATII S.C.P.A București, Str. Nicolae Iorga, nr. 8, sector 1 Tel : 021/3071500, Fax : 021/3071555 e-mail: lucian.mihai@linklaters.com, lucian.mihai@drept.unibuc.ro	DA
MIHUT IONEL OVIDIU 2004 - 1365	BOSTINA SI ASOCIATII – INDUSTRIAL PROPERTY SRL Bucuresti, sector 1, str. Aleea Alexandru , nr20A, camera 2, Tel/ fax: 021/3194466, Mobil: 0722294830, ovidiu.mihut@bostinalawyers.eu	DA
MINCA DENIS ANTOANETA 2006- 1519	HAHUI, MINCA SI ASOCIATII SRL Bucuresti, str. Ghiociei nr.12, sector 2, tel: 021.3189619, fax: 021.3109189, e-mail: dns_minca@yahoo.com	DA
MILCEV GABRIELA 2003- 1230	ALLEGRA CONSULTING SRL București, Aleea Huedin nr.1, bl.5, sc.1, ap.5, sector4, GSM: 0722249961, Tel/Fax: 021/3231384 e-mail: gabriela.milcev@allegra.ro; www.allegra.ro	DA
MITU ALIS-MIHAELA 1997-1111	CABINET PROPRIETATE INDUSTRIALA MITU ALIS MIHAELA Ploiesti, str. Clementei nr.46, Tel: 0244/590154, mobil: 0746108142, alis_mitu@yahoo.com ; office@mitu-cpi-ims.com	DA
MÎNDÎCANU EMIL 2006-1559	CABINET P.I. MÎNDÎCANU EMIL București, sector 4, str. Valerian Prescurea nr. 27-29, tel: 0723820750, mindicanu@yahoo.com	DA
MÎNDRU MIHAELA 2003-1257	CABINET INDIVIDUAL MÎNDRU MIHAELA București, Str. Grigore Alexandrescu nr.1, bl.D7, ap.4, sector1, Fax: 021/2230342 GSM: 0722601120 , e-mail: florea@gide.com	DA

MOCANU ION 2000-1179	ROMINVENT S.A. București, str. Emil Pangratti nr. 35, et. 1, sector 1, Tel : 021/2312515 ; 2312541, Fax :021/2312550, 2312454, office@rominvent.ro	DA
MOHONEA CRISTIAN 1997-62	PATENTMARK S.R.L. București str. Dr. N. Turnescu nr. 2, sector 5 Tel/fax 021/3121669, Fax:2233963, stema@pcnet.ro	DA
MOHONEA LILIANA 1997-61	PATENTMARK S.R.L. București str. Dr. N. Turnescu nr. 2, sector 5, tel/fax 021/3121669, Fax:2233963 e-mail: stema@pcnet.ro	DA
MOTRESCU MIHAI 2006-1523	MOTMARK – I.G. Iasi, str. Cuza Voda nr.12, bl.B, sc.C, ap.7, tel: 0232262076, e-mail: excg@clicknet.ro	DA
MUSAT ANCA 2006-1524	MUSAT SI ASOCIATII – INTELLECTUAL PROPERTY SRL Bucuresti, bd Aviatorilor nr.43, etaj 4, camera 4, Tel: 021 2025900, ancam@musat.ro	DA
MUȘATESCU ANDRA- OANA 2000-1181	ANDRA MUSATESCU CABINET DE PROPRIETATE INDUSTRIALA București, Str. Drumul Taberei nr. 71, Bl. TD 42, sc. 1, et. 4, ap. 28, sector 6, GSM : 0722 879810 e-mail : amusatescu@dnt.ro	DA
NAE CĂLIN TUDOR 2000-1154	GLOBAL CONSULTING SRL Bucuresti, str. Masina de Paine nr.2, bl. OD32A, sc.C, ap.114, tel: 0740303300, 0722258980, e-mail: calin@lawoff.ro	NU
NĂSTASE CRISTIAN 2000-1184	SD PETOSEVIC ROMANIA SRL București, Calea Victoriei nr.100, sc.1, ap.20, biroul 1, Tel: 021/3057996, Fax: 021/3145481, cnastase@petosevic.com	DA
NEACSU CARMEN AUGUSTINA 2000- 1186	CABINET INDIVIDUAL NEACSU CARMEN AUGUSTINA Baia Mare, str. Rozelor, nr. 12/3, tel: 0727318168, e-mail: carmen@bic.cdimm.org	DA
NEAGU CATALIN 2005 - 1458	CABINET INDIVIDUAL PROPRIETATE INDUSTRIALA CATALIN NEAGU Iasi, str. Tutea Petre nr.5, bl.909, tr.1, ap.11, Cod postal: 700730, Tel: 0232/276000, Fax: 0232/405425, 0232/211843, Mobil: 0744514264, e-mail: catalin.neagu@proprietateindustriala.ro	DA
NEGOMIREANU LIVIA 1999-1140	CABINET INDIVIDUAL NEGOMIREANU LIVIA București, Sos. Nicolae Titulescu nr.94, bl.14A, ap.127,sect.1, Tel/Fax: 0314214598, GSM: 0722444719, cabinetnegomireanu@airbites.ro	DA

NICOLAE IOAN 1993-22	CABINET INDIVIDUAL "INDEPENDENT PROPRINI AGENT" București, sector 5, str. Fabrica de Chibrituri nr. 42 , Tel/ Fax: 021/3352938 ; GSM: 0728.865.008	DA
NICOLAESCU DANIELLA- OLGA 1992-1006	ROMINVENT S.A. București, Str. Ermil Pangratti nr. 35, et.1, sect.1, Tel: 021/2312515, 2312541, Fax: 021/2312550, 2312454, e-mail: office@rominvent.ro	DA
NICOLAU FLORIN 2005-1460	MY TRADEMARK SRL Ploiesti, str. Abrud, nr.8, Mobil: 0722501414, nicolau@avocatulmeu.ro	DA
NICOLESCU MIHAIL ROMEO 2005-1461	CABINET DE PROPRIETATE INDUSTRIALA ROMEO NICOLESCU Bucuresti, sector 5, str. Dr. Leonte nr.36A, Tel: 3178910, Mobil: 0744535285, Fax: 3178910, e-mail: office@rn-law.ro	DA
NIȚĂ FLORINA 1996-1083	OLTCHIM SA Râmnicu Vâlcea, Str. Uzinei nr. 1 jud. Vâlcea, Tel: 0250/701200/3225, Fax: 0250/735030, e-mail: oltchim@oltchim.ro	NU
NIȚU ION 2000-1204	CABINET INDIVIDUAL – NITU ION Constanta, str. Dezrobirii nr.110, bl. IS8, sc.A, ap.1, Tel: 0241/512608, mobil: 0723317298	DA
NUȚIU EMIL 2003- 1244	MANAGER EXPERT SRL Tg. Mures, Str. Nicolae Grigorescu nr.33, ap.3, Tel : 0265/233033, evaluator@rdslink.ro	DA
OLTEANU CAMELIA 2000 - 1189	ROMINVENT S.A. București, Str. Ermil Pangratti nr. 35,et.1, sector1, Tel: 021/2312515, 2312541, Fax: 021/2312550, 2312454, e-mail: office@rominvent.ro	DA
ONICA JARKA BEATRICE 2004 - 1352	CUNESCU, BALACIU & ASOCIATII CONSILIERE PROPRIETATE INDUSTRIALA Bucuresti, sector 3, str. Vulcan Judetu nr.13, Tel: 021/ 3275577, 3276633, 3274400; 0745605151, 0723339939; Fax: 021/ 3274310, beatrice.onica@cbalaw.ro	DA
OPREA MARILENA 2003-1277	CABINET MARILENA OPREA Bucuresti, sector 6, str. Mărgelilor nr.6, bl. 304, sc.4, ap.45, tel: 0722259260, moprea@cimo.ro, marilena.oprea@cimo.ro	DA
OPREA PATRICIA DIANA 2005-1412	DICONSULT – Cabinet consiliere in domeniul proprietatii industriale Cluj Napoca, str. Mircea cel Batran, nr.2, ap.12, Tel: 0264/565885, mobil: 0724323761, patricia.ciceo@terapia.ro	DA

OPROIU MARGARETA 1992-8	CABINET M. OPROIU-CONSILIERE ÎN PROPRIETATE INTELECTUALĂ București, Str. Popa Savu, nr. 42, parter, sector 1, Tel : 021/ 2602833, 021/2602834, Fax : 021/2602836, 021/2602835, P.O.Box 2-229, e-mail : office@oproiu.ro	DA
OSIESCU TRAIAN 1999-1138	OSTER – SOCIETATE CIVILA PROFESIONALA DE PROPRIETATE INDUSTRIALA Bucuresti, Str. Batiste nr.35, ap. 23, sector 2, cod 020935, Tel/Fax: 021/3147249 , GSM: 0723.177.236, traianosiescu@xnet.ro	DA
PALKO SORINA-IUSTINA 1999-1150	AEROSTAR S.A. Str. Condorilor, nr. 9, Bacău, Tel 0234/175 070, Fax : 0234/ 172 023, e-mail : aerostar@aerostar.ro	NU
PANTILIMON MIHAI 2004 - 1337	BRANDYNAMICS AGENTIE DE PROPRIETATE INDUSTRIALA S.R.L. Piatra Neamt, Aleea Caisilor nr.9, bl.13, ap.17 Tel/fax: 0233/232452, 0364/102070, 0747403927, OP3, CP 19 Piatra Neamt, office@brandynamics.ro	DA
PASANCIUC OANA LAURA 2008-1588	ARUAL IP CONSULTING SRL Bucuresti, bd. Pieptanari nr.77, tel: 0318073739, fax: 0318073739, mobil: 0723181941, office@ipromania.com	DA
PAVEL SORIN EDUARD 2003-1273	SCHOENHERR INTELLECTUAL PROPERTY S.R.L. București, bd. Dacia nr.30, etaj 4, camera – Echipa Sebastian 01, tel: 0213196790, fax: 0213196791, e.pavel@schoenherr.ro	DA
PĂTRASCU GEORGIANA 2003- 1226	CABINET M. OPROIU-CONSILIERE ÎN PROPRIETATE INTELECTUALĂ București, Str. Popa Savu, nr. 42, parter, sector 1, Tel : 021/2602834, 021/2602833, Fax : 021/2602836, 021/2602835, P.O.Box 2-229, e-mail : office@oproiu.ro	DA
PĂUNEȚ ALEXANDRINA 2003- 1245	GLOBAL CONSULTING S.R.L. Iasi, spl. Bahlui, nr.29, bl. B5, sc.A, ap.7 Tel: 0726737527	DA
PEICIU ADRIANA 2003-1289	CABINET INDIVIDUAL PEICIU ADRIANA Bucuresti, str. Stefan cel Mare nr.230, Bl.46, ap.47, Tel/fax: 021/2360317, 2104132	DA
PETCU COSTIN 97-1115	ROMINVENT S.A. București, Str. Ermil Pangratti nr. 35, et. 1, sect. 1 Tel: 021/2312515, 2312541, Fax: 021/2312550, 2312454, e-mail: cpetcu@rominvent.ro	DA

PETREA DANA MARIA 2003- 1223	CABINET M. OPROIU-CONSILIERE ÎN PROPRIETATE INTELECTUALĂ București, Str. Popa Savu, nr. 42, parter, sector 1, Tel : 021/2602834, 021/2602833, Fax : 021/2602836, 021/2602835, P.O.Box 2-229, e-mail : office@oproiu.ro	DA
PETROIU MARIUS 2004-1333	CABINET P.I. MARIUS PETROIU Bucuresti, sector 6, aleea Bucsenesti nr.3, bl. E11, ap. 46, mobil: 0723239409, marius.petroiu@gmail.com	DA
PIOARU RALUCA ANDREEA 1999-56	ROMPROSPER SERVIMPEX SRL București, Șos. Mihai Bravu nr. 294, bl.6,sc.B, ap. 63, sector 3, cod 030319, Tel/Fax: 021/3222857, 021/3207419, fax: 326.20.20 Mobil:0744654128;0744536405, 0724880514 e-mail: office@piva.ro; raluca_pioaru@yahoo.com	DA
PITICU MIHAELA 2003-1287	CABINET INDIVIDUAL DE PROPRIETATE INDUSTRIALA - MIHAELA PITICU București, str. Pictor Ion Andreescu nr.31, ap.14, Tel: 6442760, Fax: 2527279, Mobil: 0722398836, e-mail mihaelapiticu@yahoo.com, mihaelap@musat.ro	DA
PIȚU DALILA 1999-58	RODALL-AGENȚIE DE PROPRIETATE INDUSTRIALĂ S.R.L. București, Str. Polonă nr. 115, bl. 15, sc. A, ap. 19, sector 1, Tel: 021/2108342, Fax: 021/2105794, GSM: 0722 652111	DA
PLOSCA DANIEL 1998-39	ROMINVENT S.A. București, Str. Ermil Pangratti nr. 35, et.1, sect.1, Tel: 021/2312515, 2312541, Fax: 021/2312550, 2312454, e-mail: office@rominvent.ro	DA
POP CĂLIN RADU 1996-50	CABINET ENPORA S.R.L. București, str. George Calinescu nr.52A, ap.1, 011694, Tel: 021 2300990; 031 1001634, Fax: 021 2302311; 031 1007927, pop@patents.ro	DA
POP MARIA 2004- 1355	CABINET PROPRIETATE INDUSTRIALĂ MARIA POP București, Intrarea Vasile Paun nr.5, ap.2, sector 5, Tel: 021/ 3159040, Fax: 021/3161888, office@legal-assistance.ro	DA
POP MOTOGNA CLELIA 2004- 1351	CONSTANTIN GHIȚĂ OFFICE SRL Timișoara, str. Take Ionescu nr. 24-28 sc. B, ap. 2, Tel/Fax: 0256/435976, e-mail: clelia@ghitaconstantin.ro	DA
POP VIRGINIA DAISY 1992-2	CABINET ENPORA S.R.L. București, str. George Calinescu nr.52A, ap.1, 011694, Tel: 021 2300990; 031 1001634, Fax: 021 2302311; 031 1007927, pop@patents.ro	DA

POPA CRISTINA 2000-1193	ROMINVENT S.A. București, Str. Ermil Pangratti nr. 35, et. 1, sect. 1, Tel: 021/2312515, 2312541, Fax: 021/2312550, 2312454, office@rominvent.ro	DA
POPESCU ANGELA 1997-1103	CABINET PROPRIETATE INDUSTRIALĂ POPESCU ANGELA București, str. Complexului nr.10, bl.40, ap.14, Tel :021/3243756, tel : 0318.04.68.81 GSM : 0723051279, angela_intelect@yahoo.com	DA
POPESCU BIANU ANCA – LILIANA 2001-1210	CABINET ENPORA S.R.L. București, str. George Calinescu nr.52A, ap.1, 011694, Tel: 021 2300990; 031 1001634, Fax: 021 2302311; 031 1007927, pop@patents.ro	DA
POPESCU CODRUTA OCTAVIA 2004 - 1326	ARIANA AGENȚIE DE PROPRIETATE INDUSTRIALĂ SRL Timisoara, Calea Aradului, nr.33, ap.7, Tel: 0722538766, c_popescu2000@yahoo.com	DA
POPESCU LAURENTIU HOREA 2004-1354	V&f IP CONSULTING SRL Bucuresti, Bd Camil Ressu, nr.27, bl.N1, ap.214, Tel: 021/3140200, Fax: 021/3140290, Mobil: 0744487223, popescul@vf.ro	DA
POPESCU LIVIA 2004-1312	CABINET POPESCU LIVIA Bucuresti, bd. Camil Ressu 27, bl.N1, ap.188 Tel: 021/3481010, liviap25@yahoo.com	DA
POPESCU MAGDALENA DANIELA 2005-1466	SOCIATATE CIVILA PROFESIONALA LEGAL2M Bucuresti, bd. Carol I, nr.50, sc.1, ap.9, mobil: 0728839880, fax: 021.3154462, magda.popescu@legal2m.com	DA
POPESCU RADU-ROMEO 2001-1207	CABINET POPESCU RADU ROMEO București, Bd. Corneliu Coposu nr.3, bl. 101, sc. 3, ap. 50, sector 3, GSM : 0721753049 e-mail : romeoradu.popescu@rdslink.ro	DA
PUȘCAȘ NICOLAE IOSIF 2005- 1377	CABINET PROPRIETATE INDUSTRIALĂ PUȘCAȘ NICOLAE IOSIF București, str. Secerișului nr.25, sector 4, Tel/Fax : 021/ 332.73.88, Mobil: 0722.878.946	DA
PUȘCAȘU DAN 1994-1056	LOYAL PARTNERS – AGENȚIE DE PROPRIETATE INTELECTUALĂ SRL Galati, Str. Portului nr.23, Parcul De Soft, cam.307, cod 800025, Tel/Fax: 0236/464847, tel/fax: 0236/407032, GSM: 0722 744241, office@loyalpartners.ro www.loyalpartners.ro	DA
RADU DANIELA 2003-1240	CONSINVENT S.R.L. Buzau, b-dul Unirii, bl.35B, ap.2, mobil : 0745452268 E-mail: consinvent@yahoo.com	DA

RAMAZAN ALPER 2004 - 1361	CABINET PROPRIETATE INDUSTRIALĂ ALPER RAMAZAN Constanța, str. Ștefan cel Mare nr.57, bl.M17, sc.B, ap. 17, cod 900683, Tel: 0341/ 410937, Fax: 0241/635547, Mobil: 0722.704.363, alperramazan@gmail.com, zonguldakro@yahoo.com	DA
RASKAI MARIA MAGDALENA 1993-28	RASKAI M M BREVMARC CONSULT S.R.L. Dej, Str. Unirii, nr.3,BL.d8, ap.7, judetul Cluj, 405200, Tel/Fax: 0264/211847, GSM: 0742084050, raskaimm@yahoo.com	DA
RAȚĂ ANDREI VLAD 2005 - 1381	RATZĂ ȘI RATZĂ SRL București, B-dul A.I. Cuza Nr. 52-54, Sect.1 Tel :021/2601348, Fax : 021/2601349 email : office@ratza-ratza.com, avr@ratza-ratza.com	DA
RAȚĂ GRIGORE 1992-3	RATZĂ ȘI RATZĂ SRL București, B-dul A.I. Cuza Nr. 52-54, Sect.1 Tel :021/2601348, Fax : 021/2601349 email : office@ratza-ratza.com, gregory@ratza-ratza.com	DA
RĂDULESCU MIOARA 1996-47	INVENTA - AGENTIE DE PROPRIETATE INTELECTUALA S.R.L. București, Bdul Corneliu Coposu, nr. 7, bl. 104, sc. 2, ap. 31, sector 3, Tel: 021/3200285, Fax: 021/3228325, GSM: 0723 441841; e-mail: inventa@mark-patent.ro	DA
ROBU MARICICA 1999-1133	MITTAL STEEL ROMAN SA Roman, Str.Ștefan cel Mare,nr.15, parter, sc.A, cod 611038, Tel: 0233/701403, 0233/701223, Fax: 0233/748405, 0233/748465 maricica.robust@mittalsteel.com	NU
ROMAN IOAN 1999-1152	IAR S.A. Brașov, str. Aeroportului nr. 1, Tel: 0268/475269/1076, Fax: 0268/475287, e-mail: ioanry@yahoo.com	NU
ROȘ VIOREL 2006-1485	CABINET INDIVIDUAL ROȘ VIOREL Bucuresti, bd.Unirii nr.66, bl.K3, ap.7, Mobil: 0722560675, fax: 3208044, e-mail: viorelros@asdpi.ro	DA
ROTARU ION 2006-1543	AGENTIA DE PROPRIETATE INDUSTRIALA ANDAN SRL Ploiesti, str. Banesti nr.2, bl. 8D, ap.4, tel: 0244535416, fax: 0244535416, mobil: 0722857653, 0748857653, 0729857653, avocat-rotaru@yahoo.com	DA
RUTA FULGER LAURENTIU 2005 - 1470	CABINET DE PROPRIETATE INDUSTRIALA RUTA FULGER LAURENTIU Cluj Napoca, bd. 21 decembrie, nr,40, ap.4, Mobil: 0747892450, ruta_laurentiu@yoahoo.com	DA

SAVU MARIANA 2004-1342	CABINET DE PROPRIETATE INDUSTRIALA SAVU MARIANA Bucuresti, str. Paul Greceanu nr.9, bl.20A, ap.26, Tel/ Fax: 021.2120651, mobil: 0722783660, liliana.savu@credidam.ro	DA
SECĂREANU DOINA MARIA 2003-1286	INVENTA - AGENTIE DE PROPRIETATE INTELECTUALA S.R.L. București, Bdul Corneliu Coposu, nr. 7, bl. 104, sc.2, etaj 1, ap.31, sector 3, Tel : 021/3200285, Tel/Fax : 021/3228325,e-mail : inventa@mark-patent.ro	DA
SPĂTARU DANIELA VICTORIA 1999- 44	ROMINVENT S.A. București, Str. Ermil Pangratti nr. 35, et.1, sect.1, Tel: 021/2312515, 2312541, Fax: 021/2312550, 2312454, e-mail: office@rominvent.ro	DA
SPIRIDON CRISTINA 1999-1139	CABINET INDIVIDUAL DE AVOCATURĂ “ CRISTINA SPIRIDON “ București, Str. G. Garibaldi nr.4, sc.E , et.1, ap.60, sect. 2, Tel: 021/2304330, 4117405, Fax: 021/4118293, cristinaspiridon@yahoo.com	NU
SPRÎNCEANU NICOLAE 1996-1097	AGENȚIE DE CONSULTANȚĂ ÎN PROPRIETATE INTELECTUALĂ ȘI TRANSFER DE TEHNOLOGIE “SPRÎNCEANU NICOLAE” Drobeta Turnu Severin Str. Gheorghe Ionescu Sisești, nr. 96, bl.E2, sc.1, ap.8, Tel/Fax: 0352801490 e-mail: NicolaeSprinceanu@yahoo.com GSM: 0721 796318	DA
STANCIU ADELINA 1994-14	“HARCOV” A.P.I. S.R.L. Sfântu Gheorghe, Jud Covasna Str. Nicolae Iorga nr. 61 bl. 10 E sc. B. ap.9 Tel. 0267352267 GSM: 0744435291, stanciu@planet.ro, propind@mail.asimcov.ro	DA
STANCIU ION 1994-1058	S.N.P. PETROM S.A.-SUCURSALA I.C.P.T. CAMPINA Jud. Prahova, Câmpina 105600, B-dul Culturii, nr. 29, Tel:0244/549944, Fax: 0244/549682, ion.stanciu@petrom.com	NU
STĂNCESCU ALIN CRISTIAN 2003-1278	LEGAL BRAND S.R.L. București, Str. Nicolae Licăreț nr.1, bl.33, sc.C, ap.107,Tel: 0722607380, legal.brand@easynet.ro	DA
STĂNCESCU ANCA 2000-1194	LEGAL BRAND S.R.L. București, Str. Nicolae Licăreț nr.1, bl.33, sc.C, ap.107,Tel: 0722674635, legal.brand@easynet.ro	DA

STOIAN IOAN 1992-1008	AGENȚIE DE PROPRIETATE INDUSTRIALĂ ȘI TRANSFER TEHNOLOGIC "STOIAN IOAN" Roman, 611127, B-dul Republicii, bloc 46, sc. C, ap. 35, jud. Neamț, Tel/Fax: 0233/741268, GSM: 0745 643738, istoian@engineer.com	DA
STRECHE GHERGHINA 1997-1116	S.C. PETROM S.A. Bucuresti, Calea Dorobantilor nr. 239, Sector 1. Telefon: 40 60092; Mob. 0723 55 20 26; Fax: 4060433 e-mail: gherghina.streche@petrom.com	NU
STURZA IOANA 1999-59	CABINET M. OPROIU-CONSILIERE ÎN PROPRIETATE INTELECTUALĂ București, Str. Popa Savu, nr. 42, parter, sector 1, Tel : 021/ 2602833, 021/2602834, Fax : 021/2602836, 021/2602835, P.O.Box 2-229, e-mail : office@oproiu.ro	DA
STURZA OANA ALINA 2003-1224	CABINET INDIVIDUAL OANA ALINA STURZA Bucuresti, Intr. Teiul Doamnei, nr.1, bl.19A, ap.39 Mobil: 0741136409, e-mail: alinasturza@gmail.com	DA
SULIMAN MARIA- GABRIELA 1999-1147	AGENȚIA NAȚIONALĂ A MEDICAMENTULUI București, str. Av. Sănătescu nr. 48, Tel: 021/2241710/368, Fax: 021/2243497, e-mail:maria.suliman @anm.ro	NU
SZENTE SĂNDOR 1999-48	SZENTE SĂNDOR Odorheiu Secuiesc, str. Victoriei, nr. 41, bl. U6, et.1, ap. 4, județ Harghita, cod poștal 535600, Tel. /fax 0266/219143, e-mail: prooffice@szente.ro	DA
ȘANTA VALENTINA 2003-1227	CABINET INDIVIDUAL VALENTINA ȘANTA Tg.Mures, str. Koos Ferencz nr.21, bl.21, ap.44, Mobil: 0740028967, 0728151499 vsanta@gedeon-richter.ro	DA
ȘOVA DAN-EUGEN 1993-1013	PIDES - CABINET INDIVIDUAL București, str. Valea Buzăului, nr. 10, bl. G30, ap. 36, sector 3, Tel: 021/3455351, GSM: : 0723708632 e-mail: pides2004@yahoo.com	DA
ȘOVAR IOAN 1995-32	CABINET PROPRIETATE INDUSTRIALĂ S.I. Timișoara, Str. Moise Doboșan 110, cod 300600 GSM: 0722 984909, Tel/fax: 0256/475105, e-mail: ioan_sovar@yahoo.fr	DA
TAVASZI ZOLTAN 2005-1471	CABINET PROPRIETATE INDUSTRIALA TAVASZI ZOLTAN Bucuresti, Calea Mosilor nr.135, et.7, ap.14, tel: 021.3155969, fax: 021.3155969, tavaszi.zoltan@gmail.com	DA

TĂRĂBÎC LUCIAN 2000-1195	LUTARIS INTELPROT S.R.L. Timisoara, 300426, str. Ana Ipatescu nr.45, Tel/Fax: 0256/489301, Mobil: 0742143718, 0723319154, qualitarium@qualitarium.ro	DA
TĂTARU DOINA 1995-19	PERSOANĂ FIZICĂ Piatra Neamț, Str. Apele Minerale nr.4, Tel:0233/223602, e-mail:doina_tataru@msn.com	DA
TEODORESCU MIHAELA 1995-30	ROMINVENT S.A. București, Str. Ermil Pangratti nr. 35, et.1, sect.1, Tel: 021/2312515, 2312541, Fax: 021/2312550, 2312454, e-mail: office@rominvent.ro	DA
TEODORU EMANUEL 2004-1322	TEODORU & ASSOCIATES INTELLECTUAL PROPERTY AGENCY Bucuresti, bd. Marasesti nr.2B, bl.A, sc.2, parter, ap.4 bis, cod postal 040254, Tel: 323.08.38, Fax: 326.39.55, e-mail: emanuel@teodoru.ro, www.romaniatrademarks.ro	DA
TEODORU VIOLETA 2003-1264	TEODORU & ASSOCIATES INTELLECTUAL PROPERTY AGENCY Bucuresti, bd. Marasesti nr.2B, bl.A, sc.2, parter, ap.4 bis, cod postal 040254, Tel: 323.08.38, Fax: 326.39.55, GSM: 0722549219 e-mail: violeta@teodoru.ro, www.romaniatrademarks.ro	DA
TICU JIANU CRISTINA 2005-1478	CABINET INDIVIDUAL P.I. TICU JIANU CRISTINA București, sector 5, str. Baltagulului nr.11, bl. V67, ap.4, tel: 0722551203, tel/fax: 0213153717, cristina.jianu@xnet.ro	DA
TOMESCU ADRIAN 2005-1398	CABINET INDIVIDUAL PROPRIETATE INDUSTRIALA ADRIAN TOMESCU Bucuresti, str. Poet Vasile Carlova nr.2, bl. A7 bis, ap.74, tel: 021 2224422, 3217070, fax: 021 2222626, atomescu@buzescu.com, amtomescu@yahoo.com	DA
TUDOR DANIELA 1999-1136	TUDOR DANIELA – persoana fizica autorizata Bucuresti, str. Baba Novac nr.11, bl. G17, ap.51, cod postal 031623, Tel./Fax.: 040213240412 Mobil : 0749218326, consultanta@tudordaniela.ro	DA
TUDORA ADRIANA GEORGIANA 2006-1542	AGENTIA DE PROPRIETATE INDUSTRIALA ANDAN SRL Ploiesti, str. Banesti nr.2, bl. 8D, ap.4, tel: 0244535416, fax: 0244535416, mobil: 0722482873 avocat-adriana@yahoo.com	DA
TUDORICA DAN MIHAIL 2003-1270	GENERAL CONSULTING SRL Com. Ciorogârla, sat Dârvari, str. 6 martie nr.120, camera 4, Tel: 0748240279	NU

TURTOI RADUCU 2007- 1545	TURTOI INTELECTUAL PROPERTY FIRM SRL Bucuresti, Splaiul Independenței nr.3, bl.17, ap.7,sector 5, mobil: 0722390388, tel/fax: 021.3135120, office@turtoi.ro, www.turtoi.ro	DA
ȚAMBREA OANA 2003- 1225	CABINET M. OPROIU-CONSILIERE ÎN PROPRIETATE INTELECTUALĂ București, Str. Popa Savu, nr. 42, parter, sector 1, Tel : 021/2602834, 021/2602833, Fax : 021/2602836, 021/2602835, P.O.Box 2-229, e-mail : office@oproiu.ro	DA
ȚOȚU IOAN 2000-1196	N.P.C. S.R.L. Brașov, str. Alexandru cel Bun, nr.13, bl.E28, ap.7, cod 500025, OP 1 – CP 298, GSM: 0744520357,e-mail: totu@unitbv.ro	DA
ȚULUCA DOINA 1996-48	NESTOR NESTOR DICULESCU KINGSTON PETERSEN – CONSILIERE ÎN P.I. S.R.L. București, sector 1, sos. Bucuresti Ploiesti, nr.1A, Bucharest Business Park, corp A, et.1 camerele 9 si 10, tel: 0212011200, fax: 0212011210, e-mail : doina.tuluca@nnkp.ro	DA
ȚURCANU CONSTANTIN 1992-10	INVENTA - AGENTIE DE PROPRIETATE INTELECTUALA S.R.L. București, Bdul Corneliu Coposu, nr. 7, bl. 104, sc. 2, etaj 1, ap. 31, sector 3, Tel: 021/3200285, Fax: 021/3228325, GSM: 0744 324510, e-mail: inventa@mark-patent.ro	DA
UDREA ELENA RODICA 1994-25	OSTER – SOCIETATE CIVILA PROFESIONALA DE PROPRIETATE INDUSTRIALA Bucuresti, Str. Batiste nr.35, ap. 23, sector 2 Tel/Fax: 021/3147249 GSM: 0721254270, traianosiescu@xnet.ro	DA
VASILESCU RALUCA 1995-37	CABINET M. OPROIU-CONSILIERE ÎN PROPRIETATE INTELECTUALĂ București, Str. Popa Savu, nr. 42, parter, sector 1, Tel : 021/ 2602833, 021/2602834, Fax : 021/2602836, 021/2602835, P.O.Box 2-229, e-mail : office@oproiu.ro	DA
VĂTAVU LIVIU 2006- 1539	SC ANTIBIOTICE SA Iasi, str. Valea Lupului nr 1, cod 707410, tel: 0742532882. 0727024582, fax: 0232.211020, e-mail: liviu.vatavu@antibiotice.ro, trademarks@antibiotice.ro	NU
VELCEA MARIAN 1994-26	INVEL – AGENȚIE DE PROPRIETATE INDUSTRIALĂ București, str. Ion Ghica nr.3, ap.20,Fax: 0311.027.616, GSM: 0723205048, 0788885352, velcea@invel.ro	DA

VELICA ION GABRIEL 2004 - 1370	CABINET VELICA – Agenție de proprietate industrială Bucuresti, str. Brutus M.I., nr.13, ap.3, cod 050124 Tel/ Fax: 021/3357463, Mobil: 0722645283, www.velica.ro, office@velica.ro	DA
VELICU ANCA 2003- 1275	CABINET ENPORA S.R.L. București, str. George Calinescu nr.52A, ap.1, 011694, Tel: 021 2300990; 031 1001634, Fax: 021 2302311; 031 1007927, pop@patents.ro	DA
VELȚAN LOREDANA 1999-45	INVENTA - AGENTIE DE PROPRIETATE INTELLECTUALA S.R.L. București, Bdul Corneliu Coposu, nr. 7, bl. 104, sc. 2, ap. 31, sector 3, Tel: 021/3200285, Fax: 021/3228325, e-mail: inventa@mark-patent.ro	DA
VIRGILIUS VASILACHE 2003-1228	EDIPLAST S.R.L. Tg. Mureș, Str. Măgurei nr.25, ap.2, Tel/Fax: 0265/263775, GSM: 0744394036, moniadel@artelecom.net	DA
VISALOM MONICA 2004 - 1340	AGENȚIE DE PROPRIETATE INDUSTRIALĂ – APIA SRL București, Str. Romancierilor nr.5, bl.C14, sc.B Ap.41, sector 6; OP 23 CP 11, Tel./Fax: 021/7783100; e-mail: office@mark-apia.ro, Site: www.mark-apia.ro	DA
VISALOM THEODOR 1996-1100	AGENȚIE DE PROPRIETATE INDUSTRIALĂ – APIA SRL București, Str. Romancierilor nr.5, bl.C14, sc.B Ap.41, sector 6; OP 23 CP 11, Tel./Fax: 021/7783100; e-mail: office@mark-apia.ro, Site: www.mark-apia.ro	DA
VIȘOIU LILIAN CĂTALIN 2003-1246	CABINET DE PROPRIETATE INDUSTRIALA “VIȘOIU LILIAN CĂTALIN” București, Str. Alexandru Vlahuta nr.3, bl. M48, sc.A, ap.7, sector 3, Tel/Fax: 021/3207251, GSM: 0744480657, visoiucatalin@yahoo.com	DA
VLAD CONSTANTIN 2000-1199	VLAD CONSTANTIN Constanta, Bd. 1 decembrie 1918 nr. 5, bl. F16, ap.34, cod 900711, Tel: 0241625643, 0341172650, Fax: 0241625643, GSM: 0722 370300, 0770251145, e-mail: constantin.vlad@rdslink.ro	DA
VLAD SIMONA 2006-1540	CABINET IINDIVIDUAL PROPRIETATE INDUSTRIALA VLAD SIMONA Bucuresti, sector 3, str. Liviu Rebreanu, nr.7, bl.51, ap.67, tel/fax: 0216477471	DA
VOICU ALEXANDRA 1992-5	CABINET VOICU ALEXANDRA București, B-dul Magheru, nr. 9, sc. 2, etaj 9, ap. 89, sector 1, PO BOX: 22-246, Tel/Fax: 021/3153684, agv-office@xnet.ro	DA
VREMESCU SIMONA RODICA 2005- 1473	VREMESCU & ASOCIAȚII - CABINET PROPRIETATE INDUSTRIALĂ Bucuresti, sos.lancului nr.9, bl.109A, ap.129, 0721267811, fax: 021.6533962, e-mail : rodicastanciulescu@yahoo.com	DA

LISTA NOILOR CONSILIERI ÎN PROPRIETATE INDUSTRIALĂ, MEMBRI AI CAMEREI
 NAȚIONALE A CONSILIERILOR ÎN PROPRIETATE INDUSTRIALĂ DIN ROMÂNIA,
 publicati in liste in luna februarie 2009

Nume și Prenume/ Nr. reg. național	Denumirea societății/ Adresa societății	Societate cu obiect activitate p.i.	Domenii
JEFLEA SIMONA FLORENTINA 2008 - 1625	ESAROM ROMANIA SRL Sibiu, soseaua Alba Iulia nr.150, cod 550052, tel: 0268208013, fax: 0268208038, simona.jeflea@esarom.ro	NU	Mărci
PEICIU ADRIANA 2003-1289	CABINET INDIVIDUAL PEICIU ADRIANA Bucuresti, str. Stefan cel Mare nr.230, Bl.46, ap.47, Tel/fax: 021/2360317, 2104132	DA	Mărci DMI

**Adrese si nume de contact pentru Centrele Regionale din Romania
Valabile la 01. Iunie 2006**

BACAU- str. Libertatii nr. 1, Cod 600052, judetul Bacau,

- tel: 004-0234 570010, int.104

- fax: 004-0234 571070

- mobil: 004-0744538409

- e-mail : camerabc@cciabc.ro ; strategie@cciabc.ro; crppi@cciabc.ro

- www.cciabc.ro/departamente/crppi.php

- Contact: Cons.juridic **Silviu MUNTEANU**

BAIA MARE - Bd. Independentei nr. 4B, Baia Mare, Cod 430123, judetul MARAMURES.

- tel./ fax : 004-0262 213753

- e-mail : crpppimm@bic.cdimm.org; sorin@bic.cdimm.org; carmen@bic.cdimm.org

- <http://crpppimm.cdimm.org/>

Contact: **Ing. Sorin IANCU**

Ing. Carmen NEACSU - director centru

BIHOR - str. Roman Ciorogariu nr. 65, ORADEA, Cod 410009, CP 211, judetul BIHOR

- tel: 004-0259 417807; 004-0359417991; 004-0359417992

- fax: 004-0259 47 0015

- e-mail : secretariat@ccibh.ro

Contact : **Mihaela SECARA**

BISTRITA-NASAUD- Str. Petre Ispirescu nr. 15 A, Bistrita, Cod 420081, judetul BISTRITA-NASAUD; **Adresă corespondență: Oficiul Postal 1, Casuta Postala 18, Bistrita 420081, judet Bistrita -Nasaud**

- tel. 004-0263 230640; 004-230400; 004-210038

- fax. 004-0263 230640; 004-0263 210039

- e-mail : office@ccibn.ro sau relatii@ccibn.ro

- www.cciabn.ro

Contact: **Ing. Daniel Cristian BALAN**- tel : 004-0788569243

BRAILA- str. Pensionatului nr. 3, C.P. 6-42, Braila, Cod 810245, judetul BRAILA

- tel/fax : 004-0239 613716; 004-0239 613172; 004-0239 614324

- tel. :004-0239 612388

- e-mail : cciabr@brx.ssibr.ro

- Contact: **Ing. Angela SPIRIDON**

BRASOV- Adresa de vizitare si consultanta: Colina Universitatii, Corp I
Adresa corespondență: **Brasov, Cod 500500, Judet BRASOV, O.P.1,C.P. 298**
- tel: 004-0268 412921/196
- fax: 004-0268 472241
- e- mail : totu@unitbv.ro
- www.ctib.ro
- Contact: Cons.juridic **Simona HRIȚCU**

CONSTANȚA - B-dul Alex. Lăpușneanu nr.185 A, județul CONSTANȚA
- tel: 004-0241-618475 ; 004-0241 613907;004-0241 619854 ;
- fax: 004-0241-619454
- e-mail : barothi@ccina.ro ;
- www.ccina.ro
Contact: **ing. Adriana BAROTHI**

COVASNA - Sediul ASIMCOV, str. Martinovics nr.2 , Sfantu Gheorghe, Cod 520009, judetul COVASNA O.P.1, C.P. 167
- tel/fax: 004-0267 318152
- e-mail : stanciu@planet.ro
- Contact: **ing. Adelina STANCIU**- telefon : 004-0744435291

CRAIOVA- STR. Libertatii nr. 19, Corp Administrativ Universitate, cam. 208-209
Craiova, Cod 200583, Judet DOLJ
Adresă corespondență: *CP. 609, Oficiul Postal 6 (OP 6), Craiova*
- tel/fax: 004-0251 534880
- e-mail : inventii@administrativ.ucv.ro ghmanolea@em.ucv.ro sau
gmanolea@gmail.com
- www.central.ucv.ro/newwebpg/ciitt/CRPPI.htm sau <http://em.ucv.ro/cercetare/ciitt>
Cotact : Prof. dr. ing. **Gheorghe MANOLEA** - tel : 004-0744771432

GALATI- str. Mihai Bravu nr.46, Galati, Cod 800208, sediul Camerei de Comert,
judetul GALATI
- tel : 004-0236 460312; 004-0236 473580;
- fax: 004-0236 460650
- e-mail: camcomin1@xnet.ro
- www.cciagl.xnet.ro
- Responsabil centru: **Dr. Ing. Dumitru GHECENCO** tel :004-0236407049 - fax:
0236 306181
e-mail: fpdpigl@yahoo.com

IASI- Univ. Gheorghe Asachi, sediul Institutului National de Inventica din str. Bdul CAROL nr.3-5, C.P. 727- IASI -3, Cod 700506, judetul IASI
- tel/fax 004-0232 214763
- e-mail : bplaht@athena.mt.tuiasi.ro
- Contact: **Prof. Univ. Dr. ing. Boris PLAHTEANU**

SUCEAVA - str. Universitatii nr. 15-17, Suceava, Cod 720229, judetul SUCEAVA
- tel. 004-0230 521506; 004-0230520099
- fax.004-0230 520099; 004-0230521506
- e-mail : ccisv@ccisv.ro; ovidon@ccisv.ro; sebastian@ccisv.ro
Contact: **Ing. Sebastian PADURARU** tel. 004-0741221494

TARGU MURES- Centrul Regional de Promovare a Protectiei Proprietatii Industriale,
str. Henri COANDA nr. 1, Targu Mures, Cod 540048, judetul MURES
- tel:004-0365806829;
- fax:004-026525 377
- e-mail: crpppi@rdslink.ro ; office@patlib-mures.ro
- www.patlib-mures.ro
- Coordonator: dl. Adrian PLESA - Director General
Contact : **ing.Adrian PLESA**
chim.Mircea POP

TIMIS - Sediul lucrativ str. Piata Victoriei nr.3 , parter, sediu al CCIA Timis, Timisoara, Cod 300030, judetul TIMIS
- tel: 004-0256 497136
- fax. 004-0256 219173
- e-mail : Aurelia.Chira@cciat.ro ;ru@cciat.ro
- www.cciat.ro
Contact: **ing. Aurelia CHIRA, consilier** ; mobil :004-0745 422896

19. ORDINE ALE DIRECTORULUI GENERAL AL OSIM

- INSTRUCTIUNI DE SERVICIU**
- DISPOZITII**
- ANUNTURI**

Serv. marci; situatia sintetica a planului pe ian. 2009

Nr.	Indicatorul	Per. ant	Luna crt.	Cumul. an
1	Înreg. pe cale nationala	0	617	617
	solicitanti români	0	576	576
	solicitanti straini	0	41	41
2	Înreg. pe cale internationala	0	355	355
3	Reînnoiri	0	749	749
	pe cale nationala	0	117	117
	romani	0	58	58
	straini	0	59	59
	pe cale internationala	0	632	632
4	Total (1+2+3)	0	1721	1721
5	Exam.cereri cale nationala (total)	0	1151	1151
	înregistrari	0	784	784
	respingeri	0	347	347
	radieri	0	20	20
6	Exam.cereri cale internat. (total)	0	338	338
	înregistrari	0	331	331
	respingeri	0	7	7
	radieri	0	0	0
7	Exam.cereri reînn. nationale (total)	0	58	58
	înregistrari	0	58	58
	respingeri	0	0	0
	radieri	0	0	0
8	Total examinari	0	1547	1547
	înregistrari	0	1173	1173
	respingeri	0	354	354
	radieri	0	20	20
9	Indicatii geografice depuse	0	0	0
10	Data BD nationala			30.01.2009
	Nr zile între data de depozit și data introd în BD			1
	Data examinării pt cca 90% cereri nationale			30.09.2008
11	Publicare BOPI		1 / 2009	
12	Certificate eliberate	0	755	755
	Certificate tiparite	0	796	796
13	Dosare arhiva total	0	1119	1119
	cereri nat.	0	519	519
	cereri inter.	0	600	600
14	Cereri RO pt OMPI			
	Solicitari	0	5	5
	Transmis la OMPI	0	4	4

15	Situatia stocului	
	a). cereri nationale - total	5144
din care	cereri ne examinate	3489
	cereri cu ARP/R17., ce urmeaza a fi finalizate	1655
	b). cereri internationale - total	6182
din care	cereri ne examinate	3611
	cereri cu ARP/R17., ce urmeaza a fi finalizate	2571
	c). Total cereri nationale si internationale	11326
din care	cereri ne examinate	7100
	cereri cu ARP, ce urmeaza a fi finalizate	4226

Situatia sintetica a stocului - ian. 2009

	Stoc in.	Intrari	Exam.	Stoc fin.
Cereri nt.	5678	617	1151	5144
Cereri int.	6165	355	338	6182
Reinn. nt.	174	117	58	233
TOTAL	12017	1089	1547	11559

**Serv marci;
Situatia derularii procedurilor post-examniare 2009**

	Cumulat an	Ian
1 Opozitii		
inregistrate	39	39
solutionate	15	15
comunicate	95	95
2 Trans drept - Total	190	190
cesiuni total	118	118
fuziuni	15	15
licente	57	57
inscrieri gajuri	0	0
3 Inscriseri / modificari - Total	357	357
modif adrese solnic/tit	89	89
modif nume solnic	79	79
inscr /modif mandatar	189	189
corect / modif BD / limitari / radieri	0	0
4 Finalizare dosare		
dupa opozitie	48	48
dupa contestatie	61	61
dupa tribunal	4	4
5 Alte activitati - Total	17	17
Adeverinte vama	2	2
PDV serv juridic	0	0
Duplicate certificate	3	3
Duplicate acte dosar	2	2
Raspuns adrese intern	0	0
Raspuns adrese extern	10	10

Situatia sintetica a stocurilor opozitii

	Stoc init	Stoc sf luna
Opoz inreg de solutionat	295	319
Opoz solut (de comunicat)	114	34
Opoz comunicate	0	95
Total opoz in stoc	409	414

Inscripționat la: Tipografia O.S.I.M. sub comada nr. 26/03.03.2009

Direcția - Redacția - Administrația
OFICIUL DE STAT PENTRU INVENȚII ȘI MĂRCI
Str. Ion Ghica nr. 5, Sector 3, telefon: +4021.306.08.00 până la +4021.306.08.29;
fax: +4021.312.38.19
e-mail: office@osim.ro <http://www.osim.ro>
BUCUREȘTI - ROMÂNIA

Tehnoredactare și tipar : OFICIUL DE STAT PENTRU INVENȚII ȘI MĂRCI