

OFICIUL DE STAT  
PENTRU  
INVENȚII ȘI MĂRCI

ROMÂNIA



# BULETINUL OFICIAL DE PROPRIETATE INDUSTRIALĂ

Secțiunea MĂRCI  
și  
INDICAȚII GEOGRAFICE

Nr. 6/2009

**OFICIUL DE STAT PENTRU INVENȚII ȘI MĂRCI**

**BUCUREȘTI - ROMÂNIA**

**BULETIN OFICIAL  
DE  
PROPRIETATE INDUSTRIALĂ**

**SECTIUNEA MARCI  
SI INDICATII GEOGRAFICE**

**6  
2009**

Publicat la data de:  
30.06.2009

BULETIN OFICIAL DE PROPRIETATE INDUSTRIALĂ

PUBLIKAȚIE OFICIALĂ EDITATĂ DE  
OFICIUL DE STAT PENTRU INVENȚII ȘI MĂRCI,  
ÎN 12 VOLUME ANUAL, ÎN FUNCȚIE DE NUMĂRUL  
CERERILOR DE ÎNREGISTRARE A MĂRCILOR, A  
CERTIFICATELOR DE ÎNREGISTRARE ȘI DE REÎNNOIRE  
A MĂRCILOR ACORDATE.

Costul estimativ al abonamentului anual este de 1 5 lei,  
exclusiv cheltuielile de difuzare.

Plata se face anticipat în contul Oficiului de  
Stat pentru Invenții și Mărci RO 89 TREZ 7005025XXX000278  
DIRECTIA DE TREZORERIE  
SI  
CONTABILITATE PUBLICA A MUNICIPIULUI BUCUREȘTI

---

**Colegiu de redacție:**

**Ștefan Cocoș**  
**Mariana Hahue**

**Coperta: Cristina-Maria Bararu**

**Tipărit la: Tipografia O.S.I.M. sub comanda nr. 217/25.06. 2009**

**Nr.6**

**30 iunie 2009**

Directia-Redactia-Administratia

OFICIUL DE STAT PENTRU

INVENTII SI MARCI

Str. Ion Ghica nr.5, sect.3  
telefon:3151965; 3151964;  
3145964; 3145965; 3145966;  
3149256;

fax: 401 312 38 19

e-mail:office@osim.ro  
BUCURESTI- ROMANIA

I.S.S.N. 1841- 9917

CUPRINS GENERAL

I. CAPITOL MĂRCI:

1. Lista mărcilor înregistrate conf. art.22 legea 84/98 și R17.3, R.17.4.....	11
2. Tabel cu mărcile înregistrate:	
-în ordinea nr. de depozit.....	263
-în ordinea nr.de marcă.....	293
-în ordinea alfabetică numai pentru mărcile verbale și combinate.....	299
-in ordinea alfabetica a numelui titularului.....	309
-lista mărcilor înregistrate pe clase NISA.....	325
3. Modificări și transmiteri de drepturi conf.art.34,39 legea 84/98 si a Regulei 24, 26 din HG 833/98.....	345
4. Lista mărcilor reînnoite conf. art.32 legea 84/98.....	379
5. Erate.....	387
6.Tabel cuprinzand retragerea sau limitarea la cerere...../	
7.Decizii ale comisiei de examinare opozitii conf art. 25 din legea 84/98(marci respinse).....	391
8.Hotariri ale comisiei de examinare cf.art.23 din legea 84/98(marci modificate.....	395
9.Hotariri ale comisiei de reexaminare cf.art.80./legea 84/98(marci respinse).....	405
10.Hotariri ale comisiei de reexaminare cf.art.80./legea 84/98 (mărci modificate).....	409
11.Sentinte ale instantelor judecatoresti cf.art.45 din legea 84/1998...../	
12.Sentinte ale instantelor judecatoresti cf.art.81/ alin.3 din legea 84/1998.....-	
13.Capitol privind eliberari certificate Dispozitia de serviciu nr.87...../	
14.Tabel cuprinzând mărcile care expiră până la data de 1.10.2009 - 31.10.2009 și urmează a fi reînnoite.....	415
15. Regulamente mărci colective și de certificare..	409
16.Lista agențiilor specializate în proprietate industrială.....	431
17. Lista consilierilor în proprietate industrială...	455
18. Lista centrelor regionale.....	483
19. Ordine ale Directorului general al OSIM; instrucțiuni de serviciu; dispoziții; anunțuri; .....	487

## Statele membre ale Sistemului de la Madrid

(decembrie 2006)

Albania (A&P)	Lituania (P)
Algeria (A)	Luxemburg* (A&P)
Antigua & Barbuda (P)	Macedonia (A&P)
Armenia (A&P)	Marea Britanie (P)
Australia (P)	Monaco (A&P)
Austria (A&P)	Mongolia (A&P)
Azerbaijan (A)	Maroc (A&P)
Bahrein (P)	Mozambic (A&P)
Belarus (A&P)	Muntenegru (A&P)
Belgium* (A&P)	Namibia (A&P)
Bhutan (A&P)	Norvegia (P)
Bosnia & Herțegovina (A)	Olanda:
Botswana (P)	– Europa* (A&P)
Bulgaria (A&P)	– Antile** (P)
China (A&P)	Polonia (A&P)
Cipru (A&P)	Portugalia (A&P)
Comunitatea Europeană (P)	Republica Coreea (P)
Croația (A&P)	Republica Moldova (A&P)
Cuba (A&P)	România (A&P)
Republica Cehă (A&P)	Federația Rusă (A&P)
Republica Populară Democrată Coreea (A&P)	San Marino (A)
Danemarca (P)	Serbia (A&P)
Egipt (A)	Sierra Leone (A&P)
Elveția (A&P)	Singapore (P)
Estonia (P)	Slovacia (A&P)
Finlanda (P)	Slovenia (A&P)
Franța (A&P)	Spania (A&P)
Georgia (P)	Sudan (A)
Germania (A&P)	Swaziland (A&P)
Grecia (P)	Suedia (P)
Islanda (P)	Republica Arabă Siriană (A&P)
Iran (A&P)	Tajikistan (A)
Irlanda (P)	Turcia (P)
Italia (A&P)	Turkmenistan (P)
Japonia (P)	Ucraina (A&P)
Kazakhstan (A)	Ungaria (A&P)
Kenya (A&P)	Statele Unite ale Americii (P)
Kyrgyzstan (A&P)	Uzbekistan (A&P)
Letonia (A&P)	Viet Nam (A&P)
Lesotho (A&P)	Zambia (P)
Liberia (A)	
Liechtenstein (A&P)	

Total: (80)

(A): Aranjament (57)

(P): Protocol (71)

\* Belgium, Luxembourg and the territory of the Kingdom of the Netherlands in Europe have a unified legislation on trademarks and a common Office for the registration of trademarks under that legislation (Benelux Office). Under the Madrid System, protection shall be requested as if they were one country (Benelux). Their designation shall be subject to payment of a single complementary or individual fee.

\*\* The Netherlands Antilles is a territory of the Kingdom of the Netherlands to which Benelux trademark law does not apply, but which has its own trademark law and its own Office for the registration of trademarks under that law. Protection in respect of the Netherlands Antilles shall be requested through a specific designation under the Protocol, distinct from that of the Benelux.

# LISTA CODURILOR INID

## NORMA O M P I ST.60

### (100) Date privind înregistrarea / reînnoirea

\* Numărul de ordine

(111) Numărul de ordine al înregistrării

(116) Numărul de ordine al reînnoirii, dacă este diferit de numărul de ordine al înregistrării inițiale.

(117) În caz de reînnoire, numărul (numerele) de înregistrare înaintea reînnoirii (reînnoirilor).

(141) Data sfârșitului validității înregistrării mărcii .

\* Data înregistrării / reînnoirii

(151) Data înregistrării

(156) Data reînnoirii

Numere de înregistrare conexe

(161) Numărul (numere) de înregistrare anterior (e) înregistrării reînnoite, în caz de diferențe cu numărul (numerele) indicat (e) sub codurile (111) și (116).

(170) Durata prevăzută a înregistrării/ reînnoirii

(171) Durata prevăzută a înregistrării

(176) Durata prevăzută a reînnoirii

(180) Data prevăzută de expirare a înregistrării / reînnoirii

(181) Data prevăzută de expirare a înregistrării

(186) Data prevăzută de expirare a reînnoirii

Administrația care înregistrează marca

\* (190) Codul cu două litere ( conform normei ST 3a OMPI) permițând identificarea administrației care înregistrează marca.

### (200) Date referitoare la cerere

\* (210) Numărul de ordine al cererii

\* (220) Data de depozit a cererii

(230) Date referitoare la expoziții

(250) Locul de depozit al cererii

\* (260) Numărul de ordine al cererii examinate

(270) Limba (limbile) cererii

### (300) Date referitoare la prioritate conform Convenției de la Paris și alte date referitoare la vechimea sau la înregistrarea mărcii în țara de origine.

\* (310) Numărul de ordine atribuit primei cereri

\* (320) Data de depozit a primei cereri

\* (330) Codul conform normei ST3 a OMPI, permițând identificarea oficiului național sau regional la care a fost depusă prima cerere sau organizația la care a fost depusă prima cerere.

(340) Prioritate parțială

(350) Vechime

(360) Vechime parțială

(390) Date referitoare la înregistrare în țara de origine ( de exemplu, în cazul înregistrării unei mărci( " telle quelle").

### (400) Data la care anumite informații sunt făcute accesibile publicului

(441) Data la care informațiile privind cererea neexaminată au fost făcute accesibile publicului.

(442) Data la care informațiile privind cererea examinată au fost făcute accesibile publicului.

(450) Data la care informațiile privind înregistrarea au fost făcute accesibile publicului.

(500) Informații diverse

Clasificarea, produselor sau serviciilor

\*(510) Lista produselor sau serviciilor, când acestea nu sunt clasificate.

\*(511) Clasificarea internațională a produselor sau serviciilor în scopul înregistrării mărcilor (clasificarea Nisa), lista produselor sau serviciilor conform acestei clasificări.

(512) Clasificarea națională, lista produselor sau serviciilor clasificate conform acestei clasificări.

Indicații referitoare la folosirea mărcii

(521) Indicații conform căreia marca a dobândit un caracter distinctiv prin folosirea sa în comerț.

(523) Indicație conform căreia solicitantul a prezentat dovezile dreptului său de a folosi anumite elemente ale mărcii.

(525) Indicație conform căreia marca a fost radiată pentru nefolosire.

(526) Renunțare

(527) Indicații referitoare la cerințele utilizării.

(529) Indicații referitoare la limitările utilizării.

Descrierea elementelor figurative ale mărcii.

(531) Conform clasificării internaționale a elementelor figurative ale mărcii (clasificarea Viena).

(532) Conform unei clasificări naționale

(539) Folosind cuvinte cheie sau un text liber formulat.

\*(540) Reproducerea mărcii.

\*(541) Reproducerea mărcii când aceasta este reprezentată în caractere standard.

\*(546) Reproducerea mărcii când aceasta e reprezentată în caractere nestandard.

(550) Indicații referitoare la natura mărcii sau la tipul de marcă.

(551) Indicația faptului că marca este o marcă colectivă, o marcă de certificare sau o marcă de garanție.

(554) Marca tridimensională

(555) Marca hologramă

(556) Marca sonoră, inclusiv caracteristicile sale

(557) Marca olfactivă, inclusiv caracteristicile sale.

(561) Transliterarea mărcii

(566) Traducerea mărcii sau a cuvintelor conținute în marcă

(571) Descrierea mărcii

(580) Data înscrierii oricărui tip de tranzacție privind cererile de înregistrare sau înregistrările (de exemplu: modificarea de titular, modificare de nume sau adresă, renunțare, cesiune a protecției).

(591) Informații privind culorile revendicate

(600) Referințe la alte depozite și înregistrări de marcă înrudite din punct de vedere juridic.

(641) Numărul și data altor cereri înrudite din punct de vedere juridic

(646) Numărul și data altor înregistrări înrudite din punct de vedere juridic

(700) Informații privind părțile interesate de o cerere sau de o înregistrare

\*(730) Numărul și adresa solicitantului sau titularului înregistrării

\*(731) Numele și adresa solicitantului

\*(732) Numele și adresa titularului înregistrării

(733) Indicarea activităților industriale sau comerciale ale solicitantului.

(740) Numele și adresa mandatarului

(750) Adresa pentru corespondență

(770) Numele și adresa precedentului solicitant sau titular (în caz de schimbare de titular)

(771) Numele precedent sau adresa precedentă a solicitantului sau titularului (fără schimbare de titular).

Informații privind licențiatul sau licențiații



- (791) Numele și adresa licențiatului
- (793) Indicația condițiilor sau restricțiilor prevăzute în licență.

(800) Anumite date referitoare la înregistrarea internațională a mărcilor conform Aranjamentului de la Madrid privind înregistrarea internațională a mărcilor și Protocolul referitor la acest Aranjament.

Date privind dreptul la înregistrare

- (811) Statul contractant al cărui titular este solicitant
- (812) Statul contractant sau organizația contractantă pe teritoriul căruia sau căreia titularul are o întreprindere industrială sau comercială efectivă și serioasă.
- (813) Statul contractant sau organizația contractantă pe teritoriul căruia sau căreia titularul își are domiciliul
- (814) Partea contractantă pe teritoriul căreia noul titular îndeplinește condițiile cerute ca să fie titular de înregistrare internațională.

Date privind cererea de bază sau înregistrarea de bază

- (821) Cererea de bază
- (822) Înregistrarea de bază

Date privind părțile contractante vizate prin înregistrarea internațională, reînnoirea sau modificarea

- (831) Desemnare conform Aranjamentului de la Madrid
- (832) Desemnare conform Protocolului de la Madrid
- (833) Părți contractante interesate

Informații diverse

- (841) Statul al cărui titular este solicitant
- (842) Natura juridică a titularului (persoană morală) și statul și, dacă e cazul, teritoriul în interiorul acestui stat în care persoana morală e constituită.

Date privind limitarea listei produselor și serviciilor.

- (851) Limitarea listei produselor și serviciilor

Date privind refuzul de protecție și invalidările

- (861) Refuz total de protecție
- (862) Refuz parțial de protecție
- (863) Data la care ia efect invalidarea.

Date privind o modificare adusă înregistrării internaționale

- (871) Numărul părții cedate din înregistrarea internațională
- (872) Numărul înregistrărilor internaționale fuzionate
- (873) Numărul înregistrărilor internaționale care rezultă din fuziune.

Date privind înlocuirea și divizarea

- (881) Numărul și data înregistrării naționale sau a înregistrărilor naționale sau regionale înlocuite printr-o înregistrare internațională (artic.4 bis al Aranjamentului de la Madrid și articolul 4 bis al protocolului.)
- (882) Data și numărul elementelor care fac obiectul divizării: cererea de bază, înregistrarea care decurge din cerere sau înregistrarea de bază.
- (883) Noile numere ale elementelor care rezultă din diviziune: cererea de bază, înregistrarea care decurge din cererea de bază, sau înregistrarea de bază.

Date privind înregistrările posterioare

- (891) Data desemnării posterioare (regula 24.6 a regulamentului de execuție comun).

**2. LISTA MĂRCILOR ÎNREGISTRATE CONFORM ART. 22 LEGEA 84/98 SI A  
REGULEI 17.3 SI 17.4 DIN REGULAMENTUL DE APLICARE A LEGII 84/98 IN  
ORDINEA NUMĂRULUI DE DEPOZIT**

**Se publică în ordine următoarele date conform normelor OMPI : ST 60 si ST3 și  
anume: numărul depozitului(210) ; data înregistrării cererii (151) numărul  
indicatiei geografice acordate (111); denumirea și sediul titularului (732);  
denumirea sau reproducerea mărcii (540); prioritatea invocată (300); lista  
produselor și serviciilor pentru care s-a cerut înregistrarea (511), conform  
claselor de produse si/sau servicii ale clasificării internaționale.**

**În conformitate cu art.23, al.1 si 2 din Legea nr.84/1998 privind marcile si  
indicatiile geografice, cei interesați pot introduce opoziții împotriva  
înregistrării marilor la Comisia pentru examinarea opozițiilor privind mărcile,  
din cadrul Oficiului de Stat pentru Invenții și Mărci, în termen de 3 luni de la  
data publicării mărcii. Dacă în acest termen nu se introduc opoziții, sau dacă  
aceste opoziții sunt respinse, marcile vor fi înregistrate.**

(210) **M 2006 09793** (111) **100938**  
 (151) 29.08.2006  
 (732) **SC GOBO TRADE SRL**, Str. Budiului nr. 68/C, Jud. Mureș, 540390, TÂRGU MUREȘ ROMANIA  
 (740) SC RASKAI MM BREVMARC CONSULT SRL, Str. Unirii nr. 3, bl. D8, ap. 7, județul Cluj DEJ

(540)



## PROFI CENTER

- (531) *Clasificare Viena:* 260405; 261108; 290113;
- (591) Culori revendicate: galben, negru, albastru
- (511) *Produse și/sau servicii grupate pe clase:*  
 17 Cauciuc, gutapercă, gumă, azbest, mică și produse din aceste materiale necuprinse în alte clase; produse din materiale plastice semifinite; materiale de călăfătuire, etanșat și izolat; tuburi flexibile nemetalice.  
 39 Transport; ambalare și depozitare de mărfuri; distribuție de mărfuri.



(210) **M 2006 12120** (111) **101170**  
 (151) 31.10.2006  
 (732) **SC NEW VISION CO SRL**, Sre. Dumbravei nr. 40, Jud. Argeș, 110058, PITEȘTI ROMANIA

(540)



## NEW VISION

- (531) *Clasificare Viena:* 270502; 270503; 270504; 290112;
- (591) Culori revendicate: roșu, alb
- (511) *Produse și/sau servicii grupate pe clase:*  
 16 Hârtie, carton și produse din aceste materiale, necuprinse în alte clase; produse de imprimare; articole pentru legătorie; fotografii; papetărie; adezivi (materiale colante) pentru papetărie sau menaj; materiale pentru artiști; pensule; mașini de scris și articole de birou (cu excepția mobilelor); materiale de instruire sau învățământ (cu excepția aparatelor); materiale plastice pentru ambalaj (necuprinse în alte clase); caractere tipografice; clișee.  
 30 Cafea, ceai, cacao, zahăr, orez, tapioca, sago, înlocuitori de cafea; făină și preparate făcute din cereale, pâine, produse de patiserie și cofetărie, înghețată comestibilă; miere, sirop de melasă; drojdie, praf de copt; sare, muștar; oțet, sosuri (condimente); mirodenii, gheață.

- 35 Publicitate.  
 37 Construcții; reparații; servicii de instalații.  
 41 Educație; instruire; divertisment; activități sportive și culturale.



- (210) **M 2007 01415** (111) **101015**  
 (151) 09.02.2007  
 (732) **CAMERA DE COMERT SI INDUSTRIE ROMANIA-MAREA BRITANIE**, Str. Elena Văcărescu nr. 98UVX, corp B, et. 3, ap. 10B, sector 1, BUCUREȘTI ROMANIA

(540)



Camera de Comerț și Industrie  
 România - Marea Britanie

**CCIRMB CAMERA DE COMERȚ ȘI INDUSTRIE ROMÂNIA-MAREA BRITANIE**

- (531) *Clasificare Viena:* 240703; 240721; 241313; 241314; 241321;  
 (511) *Produse și/sau servicii grupate pe clase:*  
 35 Servicii de gestiunea afacerilor comerciale și administrație comercială.



- (210) **M 2007 02061** (111) **100903**  
 (151) 26.02.2007  
 (732) **ENIGMA TRADING 2000 SRL**, Șos. Berceni nr. 104B, et. 1, camera 3, sector 4, 041919, BUCUREȘTI ROMANIA  
 (740) ROVALCONS SRL AGENTIE DE PROPRIETATE INTELECTUALA - IOACARA VALENTIN, Str. Orizontului nr. 1, bl. R 10, ap. 27, județul Prahova CÂMPINA  
 (540)

**idealpack**

**IDEALPACK**

- (531) *Clasificare Viena:* 270501; 270504;  
 (511) *Produse și/sau servicii grupate pe clase:*  
 17 Produse din cauciuc, mănuși din cauciuc (izolante).  
 18 Piele și imitații de piele, produse din aceste materiale necuprinse în alte clase; piei de animale; geamantane și valize; umbrele, umbrele de soare și bastoane, bice și articole de șelărie; lavete imitație piele.  
 21 Ustensile și recipiente pentru menaj sau bucătărie (cu excepția celor din metale prețioase sau placate); piepteni și bureți; perii (cu excepția pensulelor); materiale pentru perii; materiale pentru întreținerea curățeniei; bureți metalici; sticlă brută sau semiprelucrată (cu excepția sticlei pentru construcții); sticlărie, porțelan și faianță necuprinse în alte clase; bureți plastic.



- (210) **M 2007 02587** (111) **101127**  
 (151) 09.03.2007  
 (732) **SURUGIU GABRIEL**, Str. Piriului nr. 5, bl. 12, sc.A, et. 8, ap. 34, BRAȘOV ROMANIA  
 (740) **ARIANA SRL**, Bd. 15 noiembrie nr. 90, sc.B, ap.5 BRAȘOV  
 (540)

## BRATAX

- (511) *Produse și/sau servicii grupate pe clase:*  
 35 Publicitate; gestiunea afacerilor comerciale; administrație comercială; lucrări de birou; import-export, lanț de magazine.  
 37 Construcții; reparații; servicii de instalații.  
 39 Ambalare și depozitarea mărfurilor; distribuție; organizarea de călătorii.  
 41 Educație; instruire; divertisment; activități sportive și culturale.



- (210) **M 2007 05203** (111) **101016**  
 (151) 23.05.2007  
 (732) **SC VINEXPERT SRL**, B-dul Octavian Goga nr.23, bl.M106, sc.2, ap.35, sector 3, 030981, BUCUREȘTI ROMANIA

(540)

## VINOTERAPIA

- (511) *Produse și/sau servicii grupate pe clase:*  
 43 Servicii de alimentație publică; servicii de cazare publică.



- (210) **M 2007 05336** (111) **101258**  
 (151) 28.05.2007  
 (732) **SC PERLA MOLDOVEI SA**, Str. Nicolae Bălcescu nr.2, Jud. Bacău, SLĂNIC MOLDOVA ROMANIA  
 (740) **CABINET INDIVIDUAL PROPRIETATE INDUSTRIALĂ - ALECU FLORIN BOGDAN**, str. Vasile Alecsandri nr. 63, etaj 1, cam. 8 BACĂU

(540)

## HOTEL PERLA MOLDOVEI

- (511) *Produse și/sau servicii grupate pe clase:*  
 39 Turism.



- (210) **M 2007 05385** (111) **101136**  
 (151) 28.05.2007  
 (732) **SC HTI VALORI MOBILIARE SA**, Bdul. Pache Protopopescu nr. 45, sector 2, \*\*, BUCUREȘTI ROMANIA

(540)



## HTI VALORI MOBILIARE

- (531) *Clasificare Viena:* 270507; 270517; 290113;  
 (591) Culori revendicate: negru, roșu  
 (511) *Produse și/sau servicii grupate pe clase:*  
 35 Publicitate; gestiunea afacerilor comerciale; administrație comer-

36 cială; lucrări de birou.  
Asigurări; afaceri financiare; afaceri monetare; afaceri imobiliare.



(210) **M 2007 06006** (111) **101156**

(151) 14.06.2007

(732) **SC SFERA CAFFE SRL**, Str. Eftimie Murgu nr. 96, Județul Arad, 310049, ARAD ROMANIA

(540)

## ROSE CAFFE

(511) *Produse și/sau servicii grupate pe clase:*

30 Cafea.

39 Ambalare, depozitare și transport cafea.



(210) **M 2007 06219** (111) **100939**

(151) 21.06.2007

(732) **SAO PAULO ALPARGATAS SA**, Rua Funchal, 160, Vila Olimpia, SAO PAULO BRAZILIA SP

(740) SC ROMINVENT SA Agenție de Brevete, Desene, Marci și Transfer de Tehnologie, Str. Ermil Pangratti nr. 35, et. 1, sector 1 BUCUREȘTI

(540)

## HAVAIANAS

(511) *Produse și/sau servicii grupate pe clase:*

18 Piele și imitații de piele, produse din aceste materiale necuprinse în alte clase; piei de animale; geamantane și valize; umbrele, umbrele de soare și bastoane, bice și articole de șelarie.



(210) **M 2007 06787** (111) **100872**

(151) 09.07.2007

(732) **SC HOLLYWOOD MULTIPLEX OPERATIONS SRL**, Calea Vitan nr. 55-59, sector 3, BUCUREȘTI ROMANIA

(540)



## CINEMAPRO CINEMATOGRAFUL STELELOR

(531) *Clasificare Viena:* 010104; 010110; 270511; 270512; 290115;

(591) Culori revendicate: gri, roșu, verde, albastru, bleu

**În conformitate cu articolul 7 din Legea nr 84/1998** : marca a fost înregistrată pe baza consimțământului titularului mărcii anterioare, conform adresei nr. : 1005110/14.02.2008.

(511) *Produse și/sau servicii grupate pe clase:*

16 Publicații.

35 Publicitate în publicații; publicitate prin cinematografe.

41 Servicii de cinema; închiriere de filme; divertisment (administrarea sălilor de cinematografe).

42 Servicii de creare și menținere de site web.



(210) **M 2007 06935** (111) **100866**  
 (151) 13.07.2007  
 (732) **SC SBS BROADCASTING MEDIA SRL**, Bdul Dimitrie Pompei nr. 9-9A, clădirea 20, et.8, sector 2, BUCURESTI ROMANIA  
 (740) **MUSAT & ASOCIATII, B-DUL AVIATORILOR 43, SECT.1 BUCURESTI**

(540)

## ONE FM

- (511) *Produse și/sau servicii grupate pe clase:*
- 16 Hârtie, carton și produse din aceste materiale, necuprinse în alte clase; produse de imprimare; articole pentru legătorie; fotografii; papetărie; adezivi (substanțe de lipit) pentru papetărie sau menaj; materiale pentru artiști; pensule; mașini de scris și articole de birou (cu excepția mobilierului); materiale de instruire sau învățământ (cu excepția aparatelor); materiale plastice pentru ambalare (necuprinse în alte clase); caractere tipografice; clișee, reviste și periodice.
- 35 Publicitate; publicitate radiofonică, gestiunea afacerilor comerciale; administrație comercială; lucrări de birou.
- 38 Telecomunicații, telecomunicații prin internet, servicii de difuzare a programelor de radio.
- 41 Educație; instruire; divertisment; activități sportive și culturale, emisiuni de radio.



(210) **M 2007 06936** (111) **100867**  
 (151) 13.07.2007  
 (732) **SC SBS BROADCASTING MEDIA SRL**, Bdul Dimitrie Pompei nr. 9-9A, clădirea 20, et.8, sector 2, \*\*, BUCURESTI ROMANIA  
 (740) **MUSAT & ASOCIATII, B-DUL AVIATORILOR 43, SECT.1 BUCURESTI**

(540)



## ONE FM CLUB STATION

- (531) *Clasificare Viena:* 260122; 260124; 290114;
- (591) Culori revendicate: negru, gri, roșu, alb
- (511) *Produse și/sau servicii grupate pe clase:*
- 16 Hârtie, carton și produse din aceste materiale, necuprinse în alte clase; produse de imprimare; articole pentru legătorie; fotografii; papetărie; adezivi (substanțe de lipit) pentru papetărie sau menaj; materiale pentru artiști; pensule; mașini de scris și articole de birou (cu excepția mobilierului); materiale de instruire sau învățământ (cu excepția aparatelor); materiale plastice pentru ambalare (necuprinse în alte clase); caractere tipografice; clișee, reviste și periodice.
- 35 Publicitate; publicitate radiofonică,

gestiunea afacerilor comerciale; administrație comercială; lucrări de birou.

38 Telecomunicații, telecomunicații prin internet, servicii de difuzare a programelor de radio.

41 Educație; instruire; divertisment; activități sportive și culturale, emisiuni de radio.



(210) **M 2007 06937** (111) **100868**

(151) 13.07.2007

(732) **SC SBS BROADCASTING MEDIA SRL**, Bdul Dimitrie Pompei nr. 9-9A, clădirea 20, et.8, sector 2, BUCURESTI ROMANIA

(740) **MUSAT & ASOCIATII**, B-DUL AVIATORILOR 43, SECT.1 BUCURESTI

(540)



## ONE FM CLUB STATION

(531) *Clasificare Viena:* 260122; 260124; 260416; 290114;

(591) Culori revendicate: negru, gri, roșu, alb

(511) *Produse și/sau servicii grupate pe clase:*

16 Hârtie, carton și produse din aceste materiale, necuprinse în alte clase; produse de imprimare; articole pentru legătorie; fotografii; papetărie; adezivi (substanțe de

lipit) pentru papetărie sau menaj; materiale pentru artiști; pensule; mașini de scris și articole de birou (cu excepția mobilierului); materiale de instruire sau învățământ (cu excepția aparatelor); materiale plastice pentru ambalare (necuprinse în alte clase); caractere tipografice; clișee, reviste și periodice.

35 Publicitate; publicitate radiofonică, gestiunea afacerilor comerciale; administrație comercială; lucrări de birou.

38 Telecomunicații, telecomunicații prin internet, servicii de difuzare a programelor de radio.

41 Educație; instruire; divertisment; activități sportive și culturale, emisiuni de radio.



(210) **M 2007 08128** (111) **100918**

(151) 23.08.2007

(732) **SC CARLA TOTAL 2003 SRL**, Str. Teiul Doamnei nr.19, bl.39, sc.A, et.3, ap.9, sector 2, \*\*, BUCURESTI ROMANIA

(740) **SC RODALL SRL**, Str. Polonă nr. 115, bl. 15, ap.19, sector 1, BUCUREȘTI

(540)

## 808

(511) *Produse și/sau servicii grupate pe clase:*

9 Baterii; aparate și instrumente științifice, nautice, geodezice, electrice, fotografice, cinematografice, optice, de cântărit, de măsurat, de semnalizare, de control (verificare), de siguranță (salvare) și didactice; aparate pentru înregistrarea, transmiterea și reproducerea sunetelor sau imaginilor; suporturi de înregistrare magnetică; discuri



- acustice, distributoare automate și mecanisme pentru aparate cu preplată; case înregistratoare, mașini de calculat, echipament pentru prelucrarea informației; extinctoare.
- 16 Hârtie, carton și produse din aceste materiale, necuprinse în alte clase; produse de imprimare; articole pentru legătorie; fotografii; papetărie; adezivi (substanțe de lipit) pentru papetărie sau menaj; materiale pentru artiști; pensule; mașini de scris și articole de birou (cu excepția mobilierului); materiale de instruire sau învățământ (cu excepția aparatelor); materiale plastice pentru ambalare (necuprinse în alte clase); caractere tipografice; clișee; ziare, reviste și periodice.



- (210) **M 2007 08491** (111) **101180**  
 (151) 06.09.2007  
 (732) **SC ALFREDO TRADING COMPANY SRL**, Șos. București-Urziceni nr. 64, corp 2, Județul Ilfov, 077010, AFUMATI ROMANIA  
 (740) **CABINET INDIVIDUAL ANDRONACHE PAUL**, Str. Sibiu nr. 14, bl.E21, et.6, ap.35 BUCUREȘTI  
 (540)



**ALFREDO FOODS LEGUME CU RENAME DIN GRADINA VERDE**

- (531) *Clasificare Viena:* 260410; 270501;  
 (591) Culori revendicate: verde închis, verde deschis, roșu, galben  
 (511) *Produse și/sau servicii grupate pe clase:*  
 16 Ambalaj.  
 29 Jeleuri, dulcețuri, compoturi; uleiuri și grăsimi comestibile.  
 31 Produse agricole, horticoale, forestiere și cereale, necuprinse în alte clase; animale vii; fructe și legume proaspete; semințe, plante și flori naturale; alimente pentru animale, malț.  
 39 Transport; ambalare și depozitarea mărfurilor; organizare de călătorii.



(210) **M 2007 09217** (111) **100954**  
(151) 04.10.2007  
(732) **SC BLUE AIR TRANSPORT  
AERIAN SA**, Str. Mr. Gheorghe  
Șontu nr. 6, et.2 și 4, sector 1,  
011448, BUCUREȘTI ROMANIA  
(540)



### **BLUE AIR YOUR CARGO.OUR WAY**

(531) *Clasificare Viena:* 261113; 261121;  
290104;  
(591) Culori revendicate: albastru  
(511) *Produse și/sau servicii grupate pe  
clase:*  
39 Transport; ambalarea și depozitarea  
mărfurilor; organizarea de călătorii.



(210) **M 2007 09218** (111) **100955**  
(151) 04.10.2007  
(732) **SC BLUE AIR TRANSPORT  
AERIAN SA**, Str. Mr. Gheorghe  
Șontu nr. 6, et.2 și 4, sector 1,  
011448, BUCUREȘTI ROMANIA  
(540)



### **BLUE AIR SHOP ON BOARD.OUR WAY**

(531) *Clasificare Viena:* 261113; 261121;  
290104;  
(591) Culori revendicate: albastru  
(511) *Produse și/sau servicii grupate pe  
clase:*  
39 Transport; ambalarea și depozitarea  
mărfurilor; organizarea de călătorii.



(210) **M 2007 09219** (111) **100956**  
(151) 04.10.2007  
(732) **SC BLUE AIR TRANSPORT  
AERIAN SA**, Str. Mr. Gheorghe  
Șontu nr. 6, et.2 și 4, sector 1,  
011448, BUCUREȘTI ROMANIA  
(540)



### **BLUE AIR YOUR BUSINESS.OUR WAY**

(531) *Clasificare Viena:* 261113; 261121;  
290104;  
(591) Culori revendicate: albastru  
(511) *Produse și/sau servicii grupate pe  
clase:*  
39 Transport; ambalarea și depozitarea  
mărfurilor; organizarea de călătorii.



(210) **M 2007 09220** (111) **100957**  
(151) 04.10.2007  
(732) **SC BLUE AIR TRANSPORT  
AERIAN SA**, Str. Mr. Gheorghe  
Șontu nr. 6, et.2 și 4, sector 1,  
011448, BUCUREȘTI ROMANIA  
(540)



### **BLUE AIR YOUR CATERING.OUR WAY**

(531) *Clasificare Viena:* 261113; 261121;  
290104;  
(591) Culori revendicate: albastru  
(511) *Produse și/sau servicii grupate pe  
clase:*  
39 Transport; ambalarea și depozitarea  
mărfurilor; organizarea de călătorii.



(210) **M 2007 09221** (111) **101137**  
(151) 04.10.2007  
(732) **SC BLUE AIR TRANSPORT  
AERIAN SA**, Str. Mr. Gheorghe  
Șontu nr. 6, et.2 și 4, sector 1,  
011448, BUCUREȘTI ROMANIA

(540)



### **BLUE AIR YOUR ADVERTISING.OUR WAY**

(531) *Clasificare Viena:* 261113; 261121;  
290104;

(591) Culori revendicate: albastru

(511) *Produse și/sau servicii grupate pe  
clase:*  
39 Transport; ambalarea și depozitarea  
mărfurilor; organizarea de călătorii.



(210) **M 2007 09222** (111) **101138**  
(151) 04.10.2007  
(732) **SC BLUE AIR TRANSPORT  
AERIAN SA**, Str. Mr. Gheorghe  
Șontu nr. 6, et.2 și 4, sector 1,  
011448, BUCUREȘTI ROMANIA

(540)



### **BLUE AIR YOUR DESTINATION.OUR WAY**

(531) *Clasificare Viena:* 261113; 261121;  
290104;

(591) Culori revendicate: albastru

(511) *Produse și/sau servicii grupate pe  
clase:*  
39 Transport; ambalarea și depozitarea  
mărfurilor; organizarea de călătorii.



- (210) **M 2007 09264** (111) **100958**  
 (151) 05.10.2007  
 (732) **SC RO 13 ARTIMPEX SRL**, Str. Vasile Lucaci nr. 28, sector 3, 030694, BUCUREȘTI ROMANIA  
 (740) CABINET INDIVIDUAL ANDRONACHE PAUL, Str. Sibiu nr. 14, bl.E21, et.6, ap.35 BUCUREȘTI  
 (540)



## TOYSMALL MAGAZINUL TAU DE JUCARII

- (531) *Clasificare Viena*: 270503; 270504; 270506; 290113;  
 (591) Culori revendicate: orange, mov, albastru

În conformitate cu: regula 17 Alineatul 4 din regulamentul de aplicare al Legii 84/1998, conform adresei nr. 1014687/22.05.2009, solicitantul nu revendică un drept exclusiv asupra denumirii:

### MAGAZINUL DE JUCARII

- (511) *Produse și/sau servicii grupate pe clase*:  
 35 Publicitate; gestiunea afacerilor comerciale; administrație comercială; lucrări de birou; comercializarea diferitelor produse prin internet (on-line), sau prin alte mijloace de desfacere.



- (210) **M 2007 09881** (111) **101128**  
 (151) 24.10.2007  
 (732) **SC MAXICARM PROD SRL**, Str. Plantelor nr. 36, et. 1, ap. C, sector 2, BUCUREȘTI ROMANIA  
 (540)

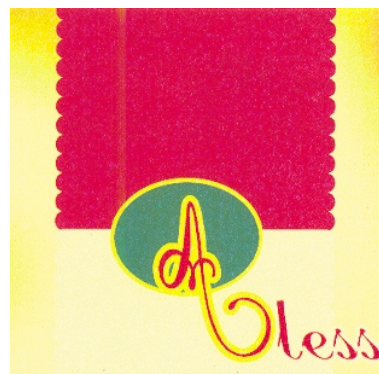

## ALESS

- (531) *Clasificare Viena*: 260119; 270501; 290113;  
 (591) Culori revendicate: galben, roșu, verde  
 (511) *Produse și/sau servicii grupate pe clase*:  
 31 Produse agricole, horticole, forestiere și cereale, necuprinse în alte clase; animale vii; fructe și legume proaspete; semințe, plante și flori naturale; alimente pentru animale, malț.



- (210) **M 2007 10275** (111) **101259**  
 (151) 07.11.2007  
 (732) **CEZAR CONSTANTINA ELENA**,  
 Str. Anton Pann nr. 48A, sector 3,  
 \*\*, BUCUREȘTI ROMANIA  
 (732) **IACOV ALINA**, Str. Turturelelor nr.  
 18, sector 3, BUCUREȘTI  
 ROMANIA

(540)

CONTEMP

**CONTEMP**

- (531) *Clasificare Viena: 270501; 270517;*  
 (511) *Produse și/sau servicii grupate pe*  
*clase:*  
 41 Educație; instruire; divertisment;  
 activități sportive și culturale. (toate  
 aceste servicii referitoare la activitati  
 de dans ).



- (210) **M 2008 00648** (111) **100904**  
 (151) 28.01.2008  
 (732) **SC TWENTY TWO MEDIA SRL**,  
 Aleea Pantelimon nr.8, bl.7, sc.B,  
 et.2, ap.23, sector 2, 022404,  
 BUCURESTI ROMANIA

(540)

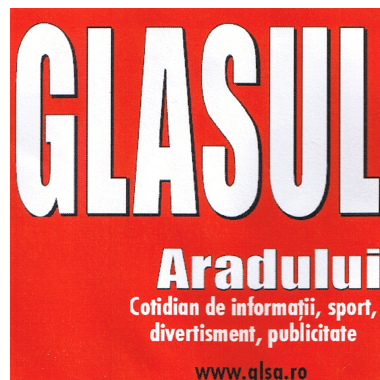

**GLASUL ARADULUI -  
 COTIDIAN DE INFORMATII,  
 SPORT, DIVERTISMENT,  
 PUBLICITATE**

- (531) *Clasificare Viena: 270510; 270517;*  
 290113;  
 (591) Culori revendicate: roșu, alb, negru

În conformitate cu: regula 17  
 Alineatul 4 din regulamentul de aplicare al  
 Legii 84/1998, conform adresei nr.  
 1039689/19.12.2008, solicitantul nu  
 revendică un drept exclusiv asupra  
 denumirii:

**COTIDIAN DE INFORMATII,  
 SPORT, DIVERTISMENT,  
 PUBLICITATE**

- (511) *Produse și/sau servicii grupate pe*  
*clase:*  
 35 Publicitate; gestiunea afacerilor  
 comerciale; administrație comer-  
 cială; lucrări de birou.  
 41 Educație; instruire; divertisment;  
 activități sportive și culturale.  
 42 Servicii științifice și tehnologice,  
 precum și servicii de cercetare și de

creație referitoare la acestea; servicii de analiză și cercetare industrială; crearea și dezvoltarea calculatoarelor și a programelor de calculator.



(210) **M 2008 01304** (111) **100930**

(151) 14.02.2008

(732) **ASOCIATIA ARTPHOTO**, Str. Băiculești nr.19, bl.D9, sc.A, et.4, ap.20, 013191, BUCURESTI ROMANIA

(540)



BUCHAREST BIENNALE

## BUCHAREST BIENNALE

(531) *Clasificare Viena*: 020921;

În conformitate cu: regula 17 Alineatul 4 din regulamentul de aplicare al Legii 84/1998, conform adresei nr. *BUCHAREST si BIENNALE*, solicitantul nu revendică un drept exclusiv asupra denumirii:

### BUCHAREST si BIENNALE

(511) *Produse și/sau servicii grupate pe clase*:

41 Educație; instruire; divertisment; activități sportive și culturale.



(210) **M 2008 01487** (111) **101129**

(151) 19.02.2008

(732) **LIDL STIFTUNG & CO. KG**, Stiftsbergstrasse 1, 74167, NECKARSULM GERMANIA

(740) SC ROMINVENT SA Agenție de Brevete, Desene, Marci și Transfer de Tehnologie, Str. Ermil Pangratti nr. 35, et. 1, sector 1 BUCUREȘTI

(540)

## NAUTICA

(511) *Produse și/sau servicii grupate pe clase*:

29 Peste, produse din peste, salate pe bază de peste, mâncăruri (alimente) obișnuite constând în principal din pește; toate produsele menționate mai sus și sub formă congelată; pește în conserve (peste conservat).



(210) **M 2008 01488** (111) **101130**

(151) 19.02.2008

(732) **LIDL STIFTUNG & CO. KG**, Stiftsbergstrasse 1, 74167, NECKARSULM GERMANIA

(740) SC ROMINVENT SA Agenție de Brevete, Desene, Marci și Transfer de Tehnologie, Str. Ermil Pangratti nr. 35, et. 1, sector 1 BUCUREȘTI

(540)



## NAUTICA

(531) *Clasificare Viena:* 011524; 260207; 261113; 270524; 290112;

(591) Culori revendicate: albastru deschis (pantone 2905C), albastru (pantone process cyan C), albastru închis (pantone 275C)

(511) *Produse și/sau servicii grupate pe clase:*

29 Pește, produse din pește, salate pe bază de pește, mâncăruri (alimente) obișnuite constând în principal din pește; toate produsele menționate mai sus și sub formă congelată; pește în conserve (peste conservat).



(210) **M 2008 01825** (111) **101260**

(151) 27.02.2008

(732) **SC BEST MEDIA CONSULTING SRL**, Bdul. Unirii nr. 30, Județul Bacău, \*\*, BACĂU ROMANIA

(740) CABINET INDIVIDUAL PROPRIETATE INDUSTRIALA ALECU BOGDAN, Str. Lucrețiu Pătrășcanu nr. 2, sc.B, ap.2 BACĂU

(540)

## MONITORUL DE SIBIU

(511) *Produse și/sau servicii grupate pe clase:*

16 Hârtie, carton și produse din aceste materiale, necuprinse în alte clase; produse de imprimare; articole pentru legătorie; fotografii; papetărie; adezivi (materiale colante) pentru papetărie sau menaj; materiale pentru artiști; pensule; mașini de scris și articole de birou (cu excepția mobilelor); materiale de instruire sau învățământ (cu excepția aparatelor); materiale plastice pentru ambalaj (necuprinse în alte clase); caractere

tipografice; clișee.



(210) **M 2008 01999** (111) **100934**

(151) 03.03.2008

(732) **AUGUSTIN RUSSU**, Str. Erou Nicolae nr. 10B, jud. Ilfov, \*\*, VOLUNTARI ROMANIA

(740) CABINET INDIVIDUAL PROPRIETATE INDUSTRIALĂ IULIA BURBEA, Str. Stirbei Voda nr. 105, bl.24B, ap. 4, , sector 1 BUCUREȘTI

(540)

## BAUMIX ULTRATHERM

(511) *Produse și/sau servicii grupate pe clase:*

1 Produse chimice destinate industriei, științelor fotografice, agriculturii, horticulturii și silviculturii; rășini artificiale în stare brută, materiale plastice în stare brută; îngrășăminte pentru pământ; compoziții extinctoare; preparate pentru călire și sudura metalelor; produse chimice destinate conservării alimentelor; materiale tanante; adezivi (materiale de lipit) destinate industriei.

17 Cauciuc, gutapercă, gumă, azbest, mică și produse din aceste materiale necuprinse în alte clase; produse din materiale plastice semiprelucrate; materiale de călăfătuire, etanșare și izolare, în special sisteme de termoizolații; conducte flexibile nemetalice.

19 Materiale de construcție nemetalice, conducte rigide nemetalice pentru construcții; asfalt, smoală și bitum; construcții transportabile nemetalice; monumente nemetalice.

35 Publicitate; gestiunea afacerilor comerciale; administrație comer-



cială; lucrări de birou.



- (210) **M 2008 02000** (111) **100935**  
 (151) 03.03.2008  
 (732) **AUGUSTIN RUSSU**, Str. Erou Nicolae nr. 10B, jud. Ilfov, VOLUNTARI ROMANIA  
 (740) CABINET INDIVIDUAL PROPRIETATE INDUSTRIALĂ IULIA BURBEA, Str. Stirbei Voda nr. 105, bl.24B, ap. 4, , sector 1 BUCURESTI

(540)

### **BAUMIX THERMYS**

- (511) *Produse și/sau servicii grupate pe clase:*  
 1 Produse chimice destinate industriei, științelor fotografice, agriculturii, horticulturii și silviculturii; rășini artificiale în stare brută, materiale plastice în stare brută; îngrășăminte pentru pământ; compoziții extinctoare; preparate pentru călire și sudura metalelor; produse chimice destinate conservării alimentelor; materiale tanante; adezivi (materiale de lipit) destinate industriei.  
 17 Cauciuc, gutapercă, gumă, azbest, mică și produse din aceste materiale necuprinse în alte clase; produse din materiale plastice semiprelucrate; materiale de călăfătuire, etanșare și izolare, în special sisteme de termoizolații; conducte flexibile nemetalice.  
 19 Materiale de construcție nemetalice, conducte rigide nemetalice pentru construcții; asfalt, smoală și bitum; construcții transportabile nemetalice; monumente nemetalice.  
 35 Publicitate; gestiunea afacerilor comerciale; administrație comercială; lucrări de birou.



- (210) **M 2008 02030** (111) **101089**  
 (151) 04.03.2008  
 (732) **SYGMA BANQUE**, 66 rue des Archives, 75003, PARIS FRANTA  
 (740) SC NOWAPATENT SRL, Str. Lotru nr. 4, bl. 92C, ap. 1 MEDIAȘ  
 (540)

### **BANCA SYGMA ROMÂNIA**

În conformitate cu: regula 17 Alineatul 4 din regulamentul de aplicare al Legii 84/1998, conform adresei nr. 1010879/14.04.2009, solicitantul nu revendică un drept exclusiv asupra denumirii:

#### **ROMÂNIA si BANCA**

- (511) *Produse și/sau servicii grupate pe clase:*  
 9 Suporturi magnetice de date; carduri magnetice utilizate în scopuri comerciale și financiare; mașini automate de vânzare; mecanisme pentru aparate acționate cu monede; aparate pentru utilizarea cardurilor magnetice; terminale de plăaă; aparate și instrumente de încălzire electronice și bazate pe computer; case de marcat; carduri electronice de plată.  
 36 Afaceri financiare, bancare, bursiere și monetare; asigurări.



(210) **M 2008 02218** (111) **100919**

(151) 10.03.2008

(732) **REGINA OLIVES S.A.**, Str. R. Ferraiou nr. 2, Kalochori, \*\*, THESSALONIKI GRECIA

(740) SPIRIDON CRISTINA PERSOANA FIZICA, Str. G. Garibaldi nr. 4, sc. E, et. 1, ap. 60, sector 2, BUCUREȘTI

(540)



**HELLAS**

(531) *Clasificare Viena:* 270503;

(591) Culori revendicate: portocaliu, verde, negru

(511) *Produse și/sau servicii grupate pe clase:*

29 Fructe și legume conservate.



(210) **M 2008 03099** (111) **101100**

(151) 02.04.2008

(732) **SC VINEXPORT TRADE-MARK SA**, str. Antrepozite nr. 7-9, jud Vrancea, 620104, FOCȘANI ROMANIA

(540)



**BLANC VRANCHA**

(531) *Clasificare Viena:* 270503; 270504; 270509;

În conformitate cu: regula 17 Alineatul 4 din regulamentul de aplicare al Legii 84/1998, conform adresei nr. 1014965/27.04.2009, solicitantul nu revendică un drept exclusiv asupra denumirii:

**BLANC si VRANCEA**

(511) *Produse și/sau servicii grupate pe clase:*

33 Vinuri cu denumire de origine controlată din arealul Dealurile Vrancei.

35 Publicitate; gestiunea afacerilor comerciale; administrație comercială; lucrări de birou; constituire baze de date, toate aceste servicii în legătură cu produsul : vinuri cu denumire de origine controlata din arealul Dealurile Vrancei.

39 Transport; ambalare și depozitare de mărfuri, toate aceste servicii în legătură cu produsul: vinuri cu denumire de origine controlată din arealul Dealurile Vrancei; organizare de călătorii.



- (210) **M 2008 03301** (111) **101261**  
 (151) 09.04.2008  
 (732) **NATIONAL HOLDING LLC**, 26 th Street, Al Heel Tower, Al Khalidya, PO BOX 2310 ABU DHABI EMIRATELE ARABE UNITE  
 (740) FRISCH & PARTNERS SRL, Str. Ceasornicului nr. 7, sector 1 BUCUREȘTI

(540)

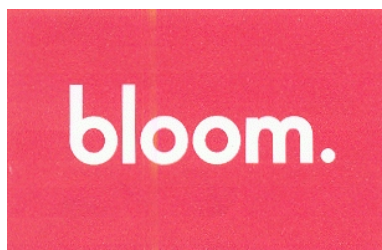

**BLOOM.**

- (531) *Clasificare Viena*: 260418; 270524;  
 (591) Culori revendicate: roșu  
 (511) *Produse și/sau servicii grupate pe clase*:  
 36 Asigurări; afaceri financiare; afaceri monetare; afaceri imobiliare.  
 37 Construcții; reparații; servicii de instalații, - toate aceste servicii cu excepția celor referitoare la produsele din clasele 9, 10 și 11.  
 42 Servicii științifice și tehnologice, precum și servicii de cercetare și de creație, referitoare la acestea; servicii de analiză și de cercetare industrială; crearea și dezvoltarea calculatoarelor și a programelor de calculator.  
 43 Servicii de alimentație publică; servicii de cazare temporară.  
 44 Servicii veterinare; servicii de igienă și de îngrijire a frumuseții pentru animale; servicii de agricultură, horticultură și de silvicultură.  
 45 Servicii juridice, servicii de siguranță pentru protejarea bunurilor și indivizilor; servicii personale și

sociale oferite de către terți, destinate să satisfacă nevoile indivizilor.



- (210) **M 2008 03302** (111) **101262**  
 (151) 09.04.2008  
 (732) **NATIONAL HOLDING LLC**, 26 th Street, Al Heel Tower, Al Khalidya, PO BOX 2310 ABU DHABI EMIRATELE ARABE UNITE  
 (740) FRISCH & PARTNERS SRL, Str. Ceasornicului nr. 7, sector 1 BUCUREȘTI

(540)



**BLOOM.**

- (531) *Clasificare Viena*: 270501; 270502;  
 (591) Culori revendicate: roșu  
 (511) *Produse și/sau servicii grupate pe clase*:  
 36 Asigurări; afaceri financiare; afaceri monetare; afaceri imobiliare.  
 37 Construcții; reparații; servicii de instalații, - toate aceste servicii cu excepția celor referitoare la produsele din clasele 9, 10 și 11.  
 42 Servicii științifice și tehnologice, precum și servicii de cercetare și de creație, referitoare la acestea; servicii de analiză și de cercetare industrială; crearea și dezvoltarea calculatoarelor și a programelor de calculator.  
 43 Servicii de alimentație publică;

- 44 servicii de cazare temporară.  
Servicii veterinare; servicii de igienă și de îngrijire a frumuseții pentru animale; servicii de agricultură, horticultură și de silvicultură.
- 45 Servicii juridice, servicii de siguranță pentru protejarea bunurilor și indivizilor; servicii personale și sociale oferite de către terți, destinate să satisfacă nevoile indivizilor.



- (210) **M 2008 03379** (111) **101148**  
(151) 11.04.2008  
(732) **INSTAL EXPERT SRL**, Aleea Detunata nr.11, ap.10, județul Cluj, 400434, CLUJ NAPOCA ROMANIA  
(740) **INTELMMI CONSULT SRL**, Str. Sârguinței nr. 39, ap.12 TÂRGU MUREȘ

(540)



## INSTAL EXPERT

- (531) *Clasificare Viena:* 0315; 260115; 270503; 290112;
- (591) Culori revendicate: verde, alb
- (511) *Produse și/sau servicii grupate pe clase:*  
11 Aparat de iluminat, de încălzit, de producere a vaporilor, de coacere, de refrigerare, de uscare, de ventilare, de distribuire a apei și instalații sanitare.  
35 Publicitate; gestiunea afacerilor comerciale; administrație comercială; lucrări de birou.

- 37 Construcții; reparații; servicii de instalații.
- 39 Transport; ambalarea și depozitarea mărfurilor, distribuție; organizarea de călătorii.
- 42 Servicii științifice și tehnologice, precum și servicii de cercetare și de creație referitoare la acestea; servicii de analiză și de cercetare industrială; crearea și dezvoltarea calculatoarelor și a programelor de calculator.



- (210) **M 2008 03567** (111) **101131**  
(151) 16.04.2008  
(732) **SYGMA BANQUE**, 66 rue des Archives, 75003, PARIS FRANTA  
(740) **NOWAPATENT SRL**, Str.Lotru nr.4,bl.92,sc.C,ap.1,jud.Sibiu MEDIAS

(540)

## BANCA SYGMA SUCURSALA ROMÂNIA

În conformitate cu: regula 17 Alineatul 4 din regulamentul de aplicare al Legii 84/1998, conform adresei nr. 1010881/14.04.2009, solicitantul nu revendică un drept exclusiv asupra denumirii:

### SUCURSALA ROMANIA si BANCA

- (511) *Produse și/sau servicii grupate pe clase:*  
36 Afaceri financiare, bancare, bursiere și monetare; asigurări.



- (210) **M 2008 03568** (111) **101132**  
 (151) 16.04.2008  
 (732) **SYGMA BANQUE**, 66 rue des Archives, 75003, PARIS FRANTA  
 (740) NOWAPATENT SRL, Str.Lotru nr.4,bl.92,sc.C,ap.1,jud.Sibiu MEDIAS  
 (540)

## BANCA SYGMA

În conformitate cu: regula 17 Alineatul 4 din regulamentul de aplicare al Legii 84/1998, conform adresei nr. 1010882/14.04.2009, solicitantul nu revendică un drept exclusiv asupra denumirii:

### BANCA

- (511) *Produse și/sau servicii grupate pe clase:*  
 36 Afaceri financiare, bancare, bursiere și monetare; asigurări.



- (210) **M 2008 03569** (111) **100981**  
 (151) 16.04.2008  
 (732) **SC BMF PHARM SRL**, Calea Călărașilor nr.178, bl.60, sc.1, et.3, ap.14, \*\*, BUCURESTI ROMANIA  
 (740) INVENTA - AGENȚIE DE PROPRIETATE INTELECTUALĂ SRL, B-dul Corneliu Coposu nr. 7, bl. 104, sc. 2, et. 1, ap. 31, sector 3 BUCUREȘTI  
 (540)

## VENZAN

În conformitate cu articolul 7 din **Legea nr 84/1998** : marca a fost înregistrată pe baza consimțământului titularului mărcii anterioare, conform adresei nr. : ..

- (511) *Produse și/sau servicii grupate pe clase:*  
 5 Produse farmaceutice și veterinare; produse igienice pentru medicină; substanțe dietetice de uz medical, alimente pentru sugari; plasturi și materiale pentru pansamente; materiale pentru plombarea dinților și pentru mulaje dentare; dezinfectante.



- (210) **M 2008 04028** (111) **100839**  
 (151) 05.05.2008  
 (732) **REGIA PUBLICA LOCALA A PADURILOR KRONSTADT RA**, Str. Panseluțelor nr. 23, bl. 1, Jud. Brașov, 500419, BRAȘOV ROMANIA  
 (540)



## REGIA PUBLICĂ LOCALĂ A PĂDURILOR KRONSTADT R.A.

- (531) *Clasificare Viena:* 030116; 050101; 240113; 240922; 290115;  
 (591) Culori revendicate: verde, galben, alb, maro, portocaliu, negru  
 (511) *Produse și/sau servicii grupate pe clase:*  
 44 Servicii medicale; servicii veterinare; servicii de igienă și de îngrijire a frumuseții pentru oameni sau animale; servicii de agricultură,

horticultură și de silvicultură.



- (210) **M 2008 04168** (111) **101133**  
 (151) 08.05.2008  
 (732) **GENERAL MOTORS CORPORATION**, 300 Renaissance Center, 48265-3000, DETROIT S.U.A. MICHIGAN  
 (740) SC ROMINVENT SA Agenție de Brevete, Desene, Marci și Transfer de Tehnologie, Str. Ermil Pangratti nr. 35, et. 1, sector 1 BUCUREȘTI  
 (540)

## CRUZE

În conformitate cu articolul 7 din **Legea nr 84/1998** : marca a fost înregistrată pe baza consimțământului titularului mărcii anterioare, conform adresei nr. : 1000790/13.01.2009.

- (300) Prioritate invocată: 77/ 394358/ 12.02.2008/US  
 (511) *Produse și/sau servicii grupate pe clase:*  
 12 Vehicule terestre cu motor și anume automobile, vehicule utilitare sport, camioane, furgoane, motoare pentru acestea și părți de construcție pentru acestea.



- (210) **M 2008 04380** (111) **101171**  
 (151) 14.05.2008  
 (732) **SC GAZETA ONLINE SRL**, Str. Dionisie Lupu, nr. 64-66, Cladirea Astoria, sector 1, \*\*, BUCUREȘTI ROMANIA  
 (540)

## GSPTV

În conformitate cu: regula 17 Alineatul 4 din regulamentul de aplicare al Legii 84/1998, conform adresei nr. 1038028/05.12.2008, solicitantul nu revendică un drept exclusiv asupra denumirii:

**TV**

- (511) *Produse și/sau servicii grupate pe clase:*  
 9 Programe de calculator descărcabile (downloadable software); programe de calculator înregistrate (recorded software); programe pentru jocuri pe calculator (computer game programs).  
 16 Produse de imprimare și tipografie; fotografii; publicații (ziare și reviste cu sau fără caracter de periodice); articole de birou; materiale publicitare.  
 28 Jocuri, echipamente pentru diferite jocuri și sporturi.  
 35 Publicitate; gestiunea afacerilor comerciale; administrație comercială; lucrări de birou; comerț cu diferite produse prin magazine (en-detail), centre en-gros, poșta/cataloge ori prin intermediul mijloacelor electronice (ex: internet, teleshopping); baze de date; organizare de târguri și expoziții în scop comercial, publicitar și de promovare.  
 37 Asistență tehnică pentru producția de programe radio-tv.  
 38 Telecomunicații; difuzarea de programe radio și/sau tv (programe și generice radio și/sau tv); consultanță în domeniul mass-media, furnizarea de camere de discuții în spațiu virtual, respectiv pe internet (internet chatrooms).  
 39 Distribuirea/difuzarea de publicații (ziare și reviste cu sau fără caracter de periodice); transport; ambalare și depozitare de mărfuri; organizare de călătorii, excursii și croaziere.  
 41 Educație; instruire; divertisment;

activități sportive și culturale; filmare, organizarea de târguri și expoziții în scop educativ.

- 42 Crearea și dezvoltarea programelor de calculator; crearea, întreținerea și găzduirea de pagini și site-uri web; furnizarea de motoare de căutare pe internet; magazine on-line.
- 45 Licențieri de exploatare de programe de calculator.



- (210) **M 2008 04460** (111) **101008**  
 (151) 16.05.2008  
 (732) **SICURO SECURITY**, Str. Vulturilor, nr. 43, etj. 1, ap. 2, sect. 3, BUCURESTI ROMANIA

(540)



**SICURO SECURITY**

- (531) *Clasificare Viena:* 011108; 030711; 270502;
- (591) Culori revendicate: Roșu, Albastru

**În conformitate cu articolul 7 din Legea nr 84/1998** : marca a fost înregistrată pe baza consimțământului titularului mărcii anterioare, conform adresei nr. : 1014731/22.05.2009.

- (511) *Produse și/sau servicii grupate pe clase:*
- 45 Servicii personale și sociale oferite

de către terți, destinate să satisfacă nevoile indivizilor; servicii de siguranță pentru protejarea bunurilor și indivizilor.



- (210) **M 2008 04956** (111) **101172**  
 (151) 03.06.2008  
 (732) **SC DENIS SRL**, str. Calea Unirii nr. 20J, județul Suceava, , SUCEAVA ROMANIA

(540)



**CLIMA DENIS NATURAL TRASPIRATION SYSTEM BREVETTO DENIS**

- (531) *Clasificare Viena:* 270509; 270515; 290112;
- (511) *Produse și/sau servicii grupate pe clase:*
- 18 Articole de marochinărie, curele, poșete, portofele.
- 25 Încălțăminte.
- 35 Regruparea în avantajul terților a produselor din clasa 18, 25 (cu excepția transportului lor) permițând consumatorilor să le vadă și să le cumpere comod.



(210) **M 2008 04996** (111) **101173**  
 (151) 04.06.2008  
 (732) **SC HILD MANAGEMENT SRL**, Str.  
 Nicolae Filipescu nr. 53-55, et. 6,  
 camera 104, sector 2, BUCUREȘTI  
 ROMANIA

(540)

## HILD GARANT

În conformitate cu articolul 7 din  
**Legea nr 84/1998** : marca a fost  
 înregistrată pe baza consimțământului  
 titularului mărcii anterioare, conform  
 adresei nr. : 1007159/10.03.2009.

- (511) *Produse și/sau servicii grupate pe  
 clase:*
- 35 Publicitate; gestiunea afacerilor  
 comerciale; administrație comer-  
 cială; lucrări de birou.
- 36 Asigurări; afaceri financiare; afaceri  
 monetare; afaceri imobiliare.
- 45 Servicii juridice, servicii de siguranță  
 pentru protejarea bunurilor și  
 indivizilor; servicii personale și  
 sociale oferite de către terți,  
 destinate să satisfacă nevoile  
 indivizilor.



(210) **M 2008 05301** (111) **100982**  
 (151) 13.06.2008  
 (732) **23 COMMUNICATIONS IDEAS**  
**SRL**, Str. Nicolae Iorga nr. 13,  
 sector 1, \*\*, BUCUREȘTI ROMANIA

(540)



## OLIMPIADA OAMENILOR OBIȘNUIȚI

- (531) *Clasificare Viena:* 270510; 270515;  
 290113;
- (591) Culori revendicate: verde, galben,  
 roșu
- (511) *Produse și/sau servicii grupate pe  
 clase:*
- 32 Bere; ape minerale și gazoase și  
 alte băuturi nealcoolice; băuturi de  
 fructe și sucuri din fructe; siropuri și  
 alte preparate pentru fabricarea  
 băuturilor.
- 35 Publicitate; gestiunea afacerilor  
 comerciale; administrație comer-  
 cială; lucrări de birou.
- 41 Educație; instruire; divertisment;  
 activități sportive și culturale.





(210) **M 2008 05463** (111) **100920**  
 (151) 18.06.2008  
 (732) **SC TROTTER PRIM SRL**, Str. Olari  
 nr. 11, corp 2, sector 2,  
 BUCUREȘTI ROMANIA

(540)



## G CITY CAFE BUSINESS AND PLEASURE

(531) *Clasificare Viena: 270507; 290101;*  
 (591) Culori revendicate: roșu (pantone  
 1805C)  
 (511) *Produse și/sau servicii grupate pe  
 clase:*  
 43 Servicii de alimentație publică;  
 servicii de cazare publică.



(210) **M 2008 05525** (111) **101157**  
 (151) 20.06.2008  
 (732) **SC SPICUL SA**, Sos. Orhideelor nr.  
 15, sector 6, 060071, BUCUREȘTI  
 ROMANIA  
 (740) **SC RODALL SRL**, Str. Polonă nr.  
 115, bl. 15, ap.19, sector 1,  
 BUCUREȘTI

(540)

## HATZ

(511) *Produse și/sau servicii grupate pe  
 clase:*  
 30 Cafea, ceai, cacao, zahăr, orez,  
 tapioca, sago, înlocuitori de cafea;  
 făină și preparate făcute din  
 cereale, pâine, produse de patiserie  
 și cofetărie, înghețată comestibilă;  
 miere, sirop de melasă; drojdie, praf  
 de copt; sare, muștar; oțet, sosuri  
 (condimente); mirodenii, gheață.



(210) **M 2008 05527** (111) **100905**  
 (151) 20.06.2008  
 (732) **SC AUTOMOBILE BS SRL**, Str.  
 Călțun, nr. 15, 550298, SIBIU  
 ROMANIA

(540)



## AUTOMOBILE BS

(531) *Clasificare Viena: 270507; 290112;*  
 (591) Culori revendicate: Albastru, Gri  
 (511) *Produse și/sau servicii grupate pe  
 clase:*  
 35 Vânzări cu amănuntul, vânzări  
 pentru terți (servicii de comerț).



- (210) **M 2008 05641** (111) **100873**  
 (151) 24.06.2008  
 (732) **SINTON EXPERT SRL**, Str. Ștefan  
 cel Mare nr. 77, bl. C-28, ap. 13,  
 Jud. Bihor, \*\*, ORADEA ROMANIA  
 (740) SC INTELECT SRL, B-dul Dacia nr.  
 48, bl. D 10, ap. 3, OP 9-CP 128,  
 Jud. Bihor ORADEA  
 (540)



**SINTON EXPERT PUBLIC  
 A D D R E S S &  
 ENTERTAINMENT**

- (531) *Clasificare Viena:* 260101; 260205;  
 270508; 290112;  
 (591) Culori revendicate: gri (pantone  
 426C), albastru închis (pantone  
 294C), albastru deschis (pantone  
 2985C)  
 (511) *Produse și/sau servicii grupate pe  
 clase:*  
 9 Aparate pentru înregistrarea,  
 transmiterea, reproducerea sune-  
 telor sau imaginilor; suporturi de  
 înregistrare magnetici, discuri  
 acustice; distribuitoare automate și  
 mecanisme pentru aparate cu  
 preplată; case înregistratoare,  
 mașini de calculat, echipamente  
 pentru tratarea informației și  
 calculatoare.  
 35 Publicitate; gestiunea afacerilor  
 comerciale; administrație comer-  
 cială; lucrări de birou.

- 41 Educație; instruire; divertisment;  
 activități sportive și culturale.



- (210) **M 2008 05826** (111) **101010**  
 (151) 01.07.2008  
 (732) **SC LEO BURNETT & TARGET SA**,  
 Str. Nicolae Iorga nr. 13, sector 1,  
 BUCUREȘTI ROMANIA

(540)

*Leo Burnett*

**LEO BURNETT**

- (531) *Clasificare Viena:* 270501; 290103;  
 (591) Culori revendicate: verde  
 (511) *Produse și/sau servicii grupate pe  
 clase:*  
 16 Hârtie, carton și produse din aceste  
 materiale, necuprinse în alte clase;  
 produse de imprimare; articole  
 pentru legătorie; fotografii;  
 papetărie; adezivi (materiale  
 colante) pentru papetărie sau  
 menaj; materiale pentru artiști;  
 pensule; mașini de scris și articole  
 de birou (cu excepția mobilelor);  
 materiale de instruire sau învăță-  
 mânt (cu excepția aparatelor);  
 materiale plastice pentru ambalaj  
 (necuprinse în alte clase); caractere  
 tipografice; clișee, mai puțin tipărituri  
 cu caracter publicitar.  
 38 Telecomunicații.  
 42 Servicii științifice și tehnologice,  
 precum și servicii de cercetare și de  
 creație, referitoare la acestea;  
 servicii de analiză și cercetare  
 industrială; crearea și dezvoltarea  
 calculatoarelor și a programelor de  
 calculator.



(210) **M 2008 05828** (111) **101090**  
 (151) 01.07.2008  
 (732) **SC PRACTICE PR SRL**, Str.  
 Nicolae Iorga nr. 13, sector 1,  
 BUCUREȘTI ROMANIA

(540)

THE PRACTICE

**THE PRACTICE**

(531) *Clasificare Viena: 270503; 290108;*

La înregistrare solicitantul a invocat prevederile art.5 alin.II. conform căruia dispozițiile art.5 alin.1 lit.b),c) și d) nu se aplică, dacă, înainte de data cererii de înregistrare a mărcii și ca urmare a folosirii acesteia, marca a dobândit un caracter distinctiv.

(511) *Produse și/sau servicii grupate pe clase:*

- 16 Hârtie, carton și produse din aceste materiale, necuprinse în alte clase; produse de imprimare; articole pentru legătorie; fotografii; papetărie; adezivi (materiale colante) pentru papetărie sau menaj; materiale pentru artiști; pensule; mașini de scris și articole de birou (cu excepția mobilelor); materiale de instruire sau învățământ (cu excepția aparatelor); materiale plastice pentru ambalaj (necuprinse în alte clase); caractere tipografice; clișee.
- 35 Publicitate; gestiunea afacerilor comerciale; administrație comercială; lucrări de birou.
- 38 Telecomunicații.
- 42 Servicii științifice și tehnologice, precum și servicii de cercetare și de creație, referitoare la acestea; servicii de analiză și cercetare industrială; crearea și dezvoltarea

calculatoarelor și a programelor de calculator.



(210) **M 2008 05850** (111) **101263**  
 (151) 01.07.2008  
 (732) **SC SANTO INTERNATIONAL SRL**,  
 Str. Borșa, nr. 5-7, bl. 10F, sc. A,  
 parter, ap.2, sect. 1, \*\*,  
 BUCUREȘTI ROMANIA  
 (740) FRISCH & PARTNERS SRL, Str.  
 Ceasornicului nr. 7, sector 1  
 BUCUREȘTI

(540)



**21 SPECIAL CLUB**

- (531) *Clasificare Viena: 260117; 260118;*
- (591) Culori revendicate: Roșu, Negru, Alb
- (511) *Produse și/sau servicii grupate pe clase:*
- 34 Tutun; articole pentru fumători; chibrituri.
- 35 Publicitate; gestiunea afacerilor comerciale; administrație comercială; lucrări de birou.



(210) **M 2008 05853** (111) **101358**

(151) 01.07.2008

(732) **SC SANTO INTERNATIONAL SRL**,  
Str. Borșa, nr. 5-7, bl. 10F, sc. A,  
parter, ap.2, sect. 1, BUCUREȘTI  
ROMANIA

(740) FRISCH & PARTNERS SRL, Str.  
Ceasornicului nr. 7, sector 1  
BUCUREȘTI

(540)

## 21 SPECIAL CLUB

(511) *Produse și/sau servicii grupate pe clase:*

34 Tutun; articole pentru fumători;  
chibrituri.

35 Publicitate; gestiunea afacerilor  
comerciale; administrație comer-  
cială; lucrări de birou.



(210) **M 2008 05877** (111) **100906**

(151) 02.07.2008

(732) **SC ANTENA 2 SA**, Bdul Ficusului  
nr. 44A, corp B, et. 4, sector 1, \*\*,  
BUCUREȘTI ROMANIA

(540)

## CONFIDENTIAL

**În conformitate cu articolul 7 din  
Legea nr 84/1998** : marca a fost  
înregistrată pe baza consimțământului  
titularului mărcii anterioare, conform  
adresei nr. : 1005398/24.02.2009.

(511) *Produse și/sau servicii grupate pe clase:*

9 Programe de calculator descăr-  
cabile (downloadable software),  
programe de calculator înregistrate  
(recorder software), programe  
pentru jocuri pe calculator  
(computer game programs).

16 Produse de imprimare și tipografie;

fotografii; publicații (ziare și reviste  
cu sau fără caracter de periodice);  
articole de birou; materiale  
publicitare.

28 Jocuri, echipamente pentru diferite  
jocuri și sporturi, echipamente de  
pescuit.

35 Publicitate; gestiunea afacerilor  
comerciale; administrație comer-  
cială; lucrări de birou; baze de date;  
organizare de târguri și expoziții în  
scop comercial, publicitar și de  
promovare.

37 Asistență tehnică pentru producția  
de programe radio-tv.

38 Telecomunicații; difuzarea de  
programe radio și/sau tv (programe  
și generice radio și/sau tv),  
consultanță în domeniul ma-  
ss-media, furnizarea de camere de  
discuții în spațiu virtual, respectiv pe  
internet (internet chatrooms).

41 Educație; instruire; divertisment;  
activități sportive și culturale;  
filmare, organizarea de târguri și  
expoziții în scop educativ:

42 Crearea și dezvoltarea programelor  
de calculator; crearea, întreținerea  
și găzduirea de pagini și site- uri  
web, furnizarea de motoare de  
căutare pe internet.

45 Licențieri de exploatare de  
programe de calculator.



(210) **M 2008 05878** (111) **100921**  
 (151) 02.07.2008  
 (732) **SC ANTENA 2 SA**, Bdul Ficusului  
 nr. 44A, corp B, et. 4, sector 1,  
 BUCUREȘTI ROMANIA

(540)

**Confidențial**

**CONFIDENȚIAL**

(531) *Clasificare Viena:* 270502; 270510;

**În conformitate cu articolul 7 din  
 Legea nr 84/1998** : marca a fost  
 înregistrată pe baza consimțământului  
 titularului mărcii anterioare, conform  
 adresei nr. : 1005396/24.02.2009.

(511) *Produse și/sau servicii grupate pe  
 clase:*

- 9 Programe de calculator descăr-  
 cabile (downloadable software),  
 programe de calculator înregistrate  
 (recorded software), programe  
 pentru jocuri pe calculator (com-  
 puter game programs).
- 16 Produse de imprimare și tipografie;  
 fotografii; publicații (ziare și reviste  
 cu sau fără caracter de periodice);  
 articole de birou; materiale  
 publicitare.
- 28 Jocuri, echipamente pentru diferite  
 jocuri și sporturi, echipamente de  
 pescuit.
- 35 Publicitate; gestiunea afacerilor  
 comerciale; administrație comer-  
 cială; lucrări de birou; baze de date;  
 organizare de târguri și expoziții în  
 scop comercial, publicitar și de  
 promovare.
- 37 Asistență tehnică pentru producția  
 de programe radio-tv.
- 38 Telecomunicații; difuzarea de

programe radio și/sau TV (programe  
 și generice radio și/sau TV);  
 consultanță în domeniul  
 mass-media, furnizarea de camere  
 de discuții în spațiul virtual,  
 respectiv pe internet (internet  
 chatrooms).

- 41 Educație; instruire; divertisment;  
 activități sportive și culturale;  
 filmare; organizarea de târguri și  
 expoziții în scop educativ.
- 42 Crearea și dezvoltarea programelor  
 de calculator; crearea, întreținerea  
 și găzduirea de pagini și site-uri  
 web, furnizarea de motoare de  
 căutare pe internet.
- 45 Licențieri de exploatare de  
 programe de calculator.



(210) **M 2008 05879** (111) **100922**  
 (151) 02.07.2008  
 (732) **SC ANTENA 2 SA**, Bdul Ficusului  
 nr. 44A, corp B, et. 4, sector 1, \*\*,  
 BUCUREȘTI ROMANIA

(540)

**CONFIDENȚIAL**

**CONFIDENȚIAL**

(531) *Clasificare Viena:* 260418; 270524;

**În conformitate cu articolul 7 din  
 Legea nr 84/1998** : marca a fost  
 înregistrată pe baza consimțământului  
 titularului mărcii anterioare, conform  
 adresei nr. : 1005397/24.02.2009.

(511) *Produse și/sau servicii grupate pe  
 clase:*

- 9 Programe de calculator descăr-  
 cabile (downloadable software),

- programe de calculator înregistrate (recorded software), programe pentru jocuri pe calculator (computer game programs).
- 16 Produse de imprimare și tipografie; fotografii; publicații (ziare și reviste cu sau fără caracter de periodice); articole de birou; materiale publicitare.
- 28 Jocuri, echipamente pentru diferite jocuri și sporturi, echipamente de pescuit.
- 35 Publicitate; gestiunea afacerilor comerciale; administrație comercială; lucrări de birou; baze de date; organizare de târguri și expoziții în scop comercial, publicitar și de promovare.
- 37 Asistență tehnică pentru producția de programe radio-tv.
- 38 Telecomunicații; difuzarea de programe radio și/sau TV (programe și generice radio și/sau TV); consultanță în domeniul mass-media, furnizarea de camere de discuții în spațiul virtual, respectiv pe internet (internet chatrooms).
- 41 Educație; instruire; divertisment; activități sportive și culturale; filmare; organizarea de târguri și expoziții în scop educativ.
- 42 Crearea și dezvoltarea programelor de calculator; crearea, întreținerea și găzduirea de pagini și site-uri web, furnizarea de motoare de căutare pe internet.
- 45 Licențieri de exploatare de programe de calculator.



- (210) **M 2008 06070** (111) **101101**  
 (151) 09.07.2008  
 (732) **SC JAD PUBLISHING SRL**, Str. Reinvierii nr. 3, sector 1, \*\*, BUCUREȘTI ROMANIA  
 (540)



## J'ADORE SHOPPING AWARDS

- (531) *Clasificare Viena: 050320; 050520; 050521;*
- (591) Culori revendicate: roz, negru
- (511) *Produse și/sau servicii grupate pe clase:*
- 16 Publicații, ziare, periodice, almanahuri, reviste, imprimate, clișee tipografice.
- 35 Publicitate; organizarea de expoziții și târguri cu scop comercial.
- 38 Telecomunicații, transmisiuni de radio, transmisie de programe și emisiuni de radio și televiziune.
- 41 Realizare de programe și emisiuni de radio și televiziune; producție de conținut cu destinație online; organizare de evenimente; organizare de expoziții și târguri cu scop cultural.



- (210) **M 2008 06097** (111) **101139**  
 (151) 09.07.2008  
 (732) **FLOWCRETE GROUP LIMITED**,  
 The Flooring Technology Center,  
 Booth Lane, Moston, Sandbach,  
 CW11 9QF, CHESHIRE REGATUL  
 UNIT  
 (740) SC ROMINVENT SA Agenție de  
 Brevete, Desene, Marci și Transfer  
 de Tehnologie, Str. Ermil Pangratti  
 nr. 35, et. 1, sector 1 BUCUREȘTI

(540)

## FLOWCRETE

- (511) *Produse și/sau servicii grupate pe  
 clase:*  
 2 Acoperiri pentru suprafețe și anume:  
 acoperiri din poliuretan și rășini  
 epoxidice, acoperiri din metacrilat  
 poliuretan epoxidic, acoperiri pe  
 bază de esteri de vinil și rășini  
 epoxidice, acoperiri din poliuretan  
 elastomeric modificat cu polimer,  
 acoperiri suprimatoare de umiditate  
 din cimentul epoxidic modificat,  
 acoperiri pentru podele rezistente  
 chimic și rezistente la frecare și  
 acoperiri de poliuretan și rășini  
 epoxidice fără solvent modificat cu  
 agregat; vopsele pentru podele;  
 mordanți pentru podele; acoperiri și  
 lacuri pe bază de poliuretan; rășini  
 epoxidice pentru acoperiri de  
 podele; rășini epoxidice pentru  
 acoperiri de pereți.  
 17 Preparate de etanșare pentru  
 podele (compuși de etanșare pentru  
 podele).  
 19 Materiale pentru pereți, podele și  
 acoperiș; materiale de construcții;  
 asphalt, smoală și bitum; mortare;  
 material pentru podele industriale și  
 comerciale (construcții), materiale  
 antimicrobian pentru podele,  
 acoperiri tip terrazzo fără lipire;  
 materiale antistatice pentru podele;  
 materiale rezistente chimic pentru

podele ; materiale pentru platformă  
 de parcare a vehiculelor; produse  
 din ciment și cementină; acoperiri;  
 materiale pentru podele; beton;  
 grinzi ; materiale de legătură pentru  
 grinzi; material de îmbinare pentru  
 grinzi; membrane aplicate cu lichid;  
 umpluturi tip mortar/ pastă de  
 ciment; acoperiri și finisaje pentru  
 podele, finisaje pe bază de rășini  
 pentru podele (materiale de  
 construcții).

- 37 Construcții, mentenanță, reparații,  
 renovări, restaurări, upgradări și  
 mărimi de clădiri, drumuri, șosele și  
 platforme de parcare pentru  
 vehicule; zugrăveli și decorări;  
 instalare, mentenanță și reparare de  
 podele industrial și comerciale;  
 servicii de informare și consiliere în  
 legătură cu serviciile susmenționate.



- (210) **M 2008 06103** (111) **101149**  
 (151) 09.07.2008  
 (732) **ANDRONIC GRUIA VASILE**, Parcul  
 Mic nr. 17, \*\*, BRAȘOV ROMANIA  
 (740) FRISCH & PARTNERS SRL, Str.  
 Ceasornicului nr. 7, sector 1  
 BUCUREȘTI

(540)

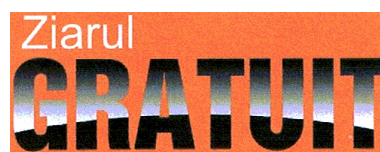

## ZIARUL GRATUIT

- (531) *Clasificare Viena:* 260418; 270503;  
 290112;  
 (591) Culori revendicate: roșu, negru

În conformitate cu: regula 17  
 Alineatul 4 din regulamentul de aplicare al  
 Legii 84/1998, conform adresei nr.

1003877/10.02.2009, solicitantul nu revendică un drept exclusiv asupra denumirii:

**ZIARUL GRATUIT**

- (511) *Produse și/sau servicii grupate pe clase:*
- 16 Hârtie, carton și produse din aceste materiale, necuprinse în alte clase; produse de imprimare; articole pentru legătorie; fotografii; papetărie; adezivi (materiale colante) pentru papetărie sau menaj; materiale pentru artiști; pensule; mașini de scris și articole de birou (cu excepția mobilelor); materiale de instruire sau învățământ (cu excepția aparatelor); materiale plastice pentru ambalaj (necuprinse în alte clase); caractere tipografice; clișee.
- 35 Publicitate; gestiunea afacerilor comerciale; administrație comercială; lucrări de birou.
- 41 Publicare on-line de publicații periodice, reviste, cărți și alte materiale specifice conținând publicații periodice interactive on line.
- 42 Site web conținând publicații periodice interactive on line (menținerea de site-uri web).



- (210) **M 2008 06104** (111) **101150**  
 (151) 09.07.2008  
 (732) **ANDRONIC GRUIA VASILE**, Parcul Mic nr. 17, \*\*, BRAȘOV ROMANIA  
 (740) FRISCH & PARTNERS SRL, Str. Ceasornicului nr. 7, sector 1 BUCUREȘTI

(540)



**ZIARUL DE IMOBILIARE  
BRAȘOVENE**

- (531) *Clasificare Viena:* 260418; 270515; 290112;
- (591) Culori revendicate: roșu, negru

În conformitate cu: regula 17 Alineatul 4 din regulamentul de aplicare al Legii 84/1998, conform adresei nr. 1003878/10.02.2009, solicitantul nu revendică un drept exclusiv asupra denumirii:

**ZIARUL DE IMOBILIARE  
BRASOVENE**

- (511) *Produse și/sau servicii grupate pe clase:*
- 16 Hârtie, carton și produse din aceste materiale, necuprinse în alte clase; produse de imprimare; articole pentru legătorie; fotografii; papetărie; adezivi (materiale colante) pentru papetărie sau menaj; materiale pentru artiști; pensule; mașini de scris și articole de birou (cu excepția mobilierului); materiale de instruire sau învățământ (cu excepția aparatelor); materiale plastice pentru ambalaj (necuprinse în alte clase); caractere tipografice; clișee.



- 35 Publicitate; gestiunea afacerilor comerciale; administrație comercială; lucrări de birou.
- 41 Publicare on-line de publicații periodice, reviste, cărți și alte materiale specifice conținând publicații periodice interactive on line.
- 42 Site web conținând publicații periodice interactive on line (menținerea de site-uri web).



- (210) **M 2008 06167** (111) **101102**  
 (151) 11.07.2008  
 (732) **SC CAMINA TRUST SRL**, Str. Gârlei nr. 1B, sector 1, BUCUREȘTI ROMANIA

(540)

### MATCH POINT

- (511) *Produse și/sau servicii grupate pe clase:*
- 28 Jocuri, echipamente pentru diferite jocuri și sporturi, echipamente de pescuit.
- 37 Asistență tehnică pentru producția de programe radio-tv.
- 38 Telecomunicații, difuzare de programe radio și/sau tv (programe și generice radio și/sau tv); consultanță în domeniul mass media, furnizarea de camere de discuții în spațiu virtual, respectiv pe internet (internet chatrooms).
- 39 Distribuirea/difuzarea de publicații (ziare și reviste cu sau fără caracter de periodice), transport, ambalare și depozitarea mărfurilor; organizarea de călătorii, excursii și croaziere.
- 45 Licențieri de exploatare de programe de calculator.



- (210) **M 2008 06171** (111) **101120**  
 (151) 11.07.2008  
 (732) **SC CAMINA TRUST SRL**, Str. Gârlei nr. 1B, sector 1, \*\*, BUCUREȘTI ROMANIA

(540)

### DERBY

- (511) *Produse și/sau servicii grupate pe clase:*
- 9 Programe de calculator descărcabile (downloadable software), programe de calculator înregistrate (recorded software), programe pentru jocuri pe calculator (computer game programs).



- (210) **M 2008 06172** (111) **101121**  
 (151) 11.07.2008  
 (732) **SC CAMINA TRUST SRL**, Str. Gârlei nr. 1B, sector 1, \*\*, BUCUREȘTI ROMANIA

(540)

### CULISE

- (511) *Produse și/sau servicii grupate pe clase:*
- 9 Programe de calculator descărcabile (downloadable software), programe de calculator înregistrate (recorded software), programe pentru jocuri pe calculator (computer game programs).
- 28 Jocuri, echipamente pentru diferite jocuri și sporturi, echipamente de pescuit.
- 35 Gestiunea afacerilor comerciale; administrație comercială; lucrări de birou, cu excepția editării de texte și a activității redacționale.
- 37 Asistență tehnică pentru producția de programe radio-tv.
- 38 Telecomunicații, difuzare de

- programe radio și/sau tv (programe și generice radio și/sau tv); consultanță în domeniul mass media, furnizarea de camere de discuții în spațiu virtual, respectiv pe internet (internet chatrooms).
- 39 Distribuirea/difuzarea de publicații (ziare și reviste cu sau fără caracter de periodice), transport, ambalare și depozitarea mărfurilor; organizarea de călătorii, excursii și croaziere.
- 41 Educație; instruire; divertisment; activități sportive și culturale, organizare de târguri și expoziții în scop educativ; filmare, cu excepția realizării de reportaje .
- 42 Crearea și dezvoltarea programelor de calculator; crearea, întreținerea și găzduirea de pagini și site-uri web, furnizarea de motoare de căutare pe internet;
- 45 Licențieri de exploatare de programe de calculator.



- (210) **M 2008 06191** (111) **100959**  
 (151) 11.07.2008  
 (732) **SC REZIDENTIAL CONSTRUCT SRL**, Str. Constantin Argetoianu nr.8, bl. 6, județul Dolj, \*\*, CRAIOVA ROMANIA  
 (740) **ARIANA BRAND EXPERT SRL**, Calea Severinului, bl.11, sc.1, ap.1, județ Dolj CRAIOVA  
 (540)



**REZIDENTIAL CONSTRUCT  
 CONSTRUITUL ESTE O ARTĂ**

- (531) *Clasificare Viena:* 260407; 270501; 290107;

- (591) Culori revendicate: maro

În conformitate cu: regula 17 Alineatul 4 din regulamentul de aplicare al Legii 84/1998, conform adresei nr. 1014690/22.05.2009, solicitantul nu revendică un drept exclusiv asupra denumirii:

**REZIDENTIAL CONSTRUCT**

- (511) *Produse și/sau servicii grupate pe clase:*  
 37 Construcții; reparații; servicii de instalații.



- (210) **M 2008 06362** (111) **101264**  
 (151) 17.07.2008  
 (732) **ROTAM LIMITED**, 7th Floor, Cheung Tat Centre, No. 18 Cheung Lee Street, \*\*, CHAIWAN HONG-KONG  
 (740) **SD PETOSEVIC Romania SRL**, Str. Calea Victoriei nr. 100, sc.I, et.II, ap.20, Biroul 1, sector 1 BUCUREȘTI

- (540)

**VOLTA**

- (511) *Produse și/sau servicii grupate pe clase:*  
 5 Insecticide, erbicide, fungicide, paraziticide, produse pentru distrugerea dăunătorilor.



(210) **M 2008 06385** (111) **101161**  
 (151) 18.07.2008  
 (732) **ASOCIATIA FOTBAL CLUB UNIREA 1924 ALBA IULIA**, Str. Septimiu Severus Nr. 38A, \*\*, ALBA IULIA ROMANIA

(540)



## FC UNIREA 1924 ALBA IULIA

(531) *Clasificare Viena:* 210301; 240109; 270502;

În conformitate cu: regula 17 Alineatul 4 din regulamentul de aplicare al Legii 84/1998, conform adresei nr. 205829/28.05.2009, solicitantul nu revendică un drept exclusiv asupra denumirii:

### FC UNIREA si ALBA IULIA

(511) *Produse și/sau servicii grupate pe clase:*

41 Educație; instruire; divertisment; activități sportive și culturale.



(210) **M 2008 06540** (111) **101174**  
 (151) 23.07.2008  
 (732) **SC UNIVERSUL ROMANESC SRL**, Str. Stolnici nr. 11, bl. 44, sc. 1, et. 4, ap. 13, sector 4, \*\*, BUCUREȘTI ROMANIA  
 (740) AGENTIE DE PROPRIETATE INTELECTUALA SI TRANSFER DE TEHNOLOGIE AGPITT SRL, B-dul Libertății nr. 12, bl. 113, sc. 2, ap. 28, sector 4, C.P. 42-106 BUCUREȘTI

(540)



## UNIVERSUL ROMÂNESC

(531) *Clasificare Viena:* 010102; 270503; 270514; 290112;

(591) Culori revendicate: roșu, albastru

(511) *Produse și/sau servicii grupate pe clase:*

9 Aparate și instrumente științifice, nautice, geodezice, fotografice, cinematografice, optice, de cântărire, de măsurat, de semnalizare, de control (verificare), de siguranță (salvare) și didactice; aparate și instrumente pentru conducerea, distribuirea, transformarea, acumularea, reglarea sau comanda curentului electric; aparate pentru înregistrarea, transmiterea, reproducerea sunetelor sau imaginilor; suporti de înregistrare magnetici, discuri acustice; distribuitoare automate și mecanisme pentru aparate cu preplată; case înregistratoare, mașini de calculat,

38 echipament pentru tratarea informației și calculatoare; extincatoare. Telecomunicații.



(210) **M 2008 06565** (111) **100923**

(151) 24.07.2008

(732) **SC GEDA PRODEXIM SRL**, Str. Strabuna nr.24, sector 1, 012466, BUCUREȘTI ROMANIA

(540)



**GEDA**

(531) *Clasificare Viena:* 270515; 270519; 290104;

(591) Culori revendicate: albastru

(511) *Produse și/sau servicii grupate pe clase:*

1 Produse chimice destinate industriei, științei, fotografiei, agriculturii, horticulturii și silviculturii; rășini artificiale în stare brută, materiale plastice în stare brută; îngrășăminte pentru pământ; compoziții extincatoare; preparate pentru călire și sudura metalelor; produse chimice destinate conservării alimentelor; materiale tanante; adezivi (materiale de lipit) destinați industriei.

2 Vopsele, firnisuri, lacuri; substanțe de protecție contra ruginii și contra deteriorării lemnului; materiale colorante, mordanți; rașini naturale în stare brută; metale sub formă de

3 foite și sub formă de pudră pentru pictori, decoratori, tipografi și artiști. Preparate pentru albit și alte substanțe pentru spălat; preparate pentru curățare, lustruire, degresare și șlefuire; săpunuri; parfumerie, uleiuri esențiale, cosmetice, loțiuni pentru păr; produse pentru igiena dinților.

4 Uleiuri și grăsimi industriale; lubrifianti; produse pentru absorbția, umezirea și compactarea pulberilor; combustibili (inclusiv benzine pentru motoare) și substanțe pentru iluminat; lumânări și fitile pentru iluminat.

5 Alimente pentru sugari; materiale pentru plombarea dinților și pentru mulaje dentare; dezinfectante; produse pentru distrugerea animalelor dăunătoare, fungicide, erbicide.



(210) **M 2008 06709** (111) **100907**

(151) 29.07.2008

(732) **TEVA PHARMACEUTICALS EUROPE B.V.**, Computerweg 10,, 3 5 4 2 D R, U T R E C H T NETHERLANDS

(740) **RATZA & RATZA**, Bd. A. I. Cuza nr. 52-54, sector 1 BUCUREȘTI

(540)

**PERFECT BALANCE**

**În conformitate cu articolul 7 din Legea nr 84/1998** : marca a fost înregistrată pe baza consimțământului titularului mărcii anterioare, conform adresei nr. : 1013390/12.05.2009.

(511) *Produse și/sau servicii grupate pe clase:*

5 Seturi test (test kits) pentru scopuri medicale și farmaceutice.



- (210) **M 2008 06797** (111) **101374**  
 (151) 31.07.2008  
 (732) **MESTRE RAFAEL**, Str. Calle Pujol nr. 8, EN 1, , BARCELONA SPANIA  
 (740) **ANGHEL LUMINITA DOINA** CONSILIER IN PROPRIETATE INDUSTRIALA, Str. Gherghiței nr. 1, bl.94B, sc.B, ap. 76, sector 2 BUCUREȘTI

(540)

**TRON**

**TRON**

- (531) *Clasificare Viena: 270502; 270504;*
- (511) *Produse și/sau servicii grupate pe clase:*
- 9 Aparate și instrumente pentru conducerea, distribuirea, transformarea, acumularea, reglarea sau comanda curentului electric; aparate pentru înregistrarea, transmiterea, reproducerea sunetelor sau imaginilor; suporturi de înregistrare magnetici, discuri acustice; echipament pentru prelucrarea informației și calculatoare; extinctoare.
- 35 Publicitate; gestiunea afacerilor comerciale; administrație comercială; lucrări de birou.
- 38 Telecomunicații.
- 42 Servicii științifice și tehnologice, precum și servicii de cercetare și de creație referitoare la acestea; servicii de cercetare și analiză industrială, crearea și dezvoltarea calculatoarelor și a programelor de calculator.



- (210) **M 2008 06818** (111) **101363**  
 (151) 31.07.2008  
 (732) **SC MEDIPLUS EXIM SRL**, Str. Ciobanului nr.133, județul Ilfov, 77135, MOGOȘOAIA ROMANIA  
 (740) **CABINET M OPROIU SRL**, Str. Popa Savu, nr.42, sector 1, C.P. 2-229 BUCUREȘTI

(540)

**Respiro<sup>+</sup>**  
*Farmacia de lângă casa ta*

**RESPIRO FARMACIA DE LÂNGĂ CASA TA**

- (531) *Clasificare Viena: 241314; 270502; 290113;*
- (591) Culori revendicate: bleu (pantone 330PC), verde (pantone 3125PC), negru
- (511) *Produse și/sau servicii grupate pe clase:*
- 35 Gestiunea afacerilor comerciale; administrație comercială; lucrări de birou.
- 41 Educație; instruire; divertisment; activități sportive și culturale.
- 44 Servicii veterinare; servicii de igienă și de îngrijire a frumuseții pentru oameni sau pentru animale; servicii de agricultură, horticultură și de silvicultură.



(210) **M 2008 07094** (111) **100908**  
 (151) 11.08.2008  
 (732) **SC ASOCIATIA DE SECURITATE  
 SI PAZA D&N SRL**, Str. Ciocârliei  
 nr. 17, Jud. Timiș, \*\*, TIMIȘOARA  
 ROMANIA

(540)



### AGENȚIA DE SECURITATE ȘI PAZĂ ASP D&N

(531) *Clasificare Viena:* 240115; 290113;  
 (591) Culori revendicate: albastru, galben,  
 roșu  
 (511) *Produse și/sau servicii grupate pe  
 clase:*  
 45 Servicii de protecție și gardă (pază).



(210) **M 2008 07266** (111) **101091**  
 (151) 15.08.2008  
 (732) **SC RADIO XXI SRL**, Str. Horia  
 Măcelariu 36-38, sector 1, 013937,  
 BUCUREȘTI ROMANIA  
 (740) **PIDES CABINET DE  
 PROPRIETATE INDUSTRIALA**, Str.  
 Valea Buzăului nr. 10, bl. G30, ap.  
 36, sector 3 BUCUREȘTI

(540)

### BROASCA DILIE

(511) *Produse și/sau servicii grupate pe  
 clase:*  
 9 Suporturi cu înregistrări audio,  
 video, programe informatice;  
 aparate pentru înregistrarea,  
 stocarea, transmiterea, receptarea  
 sau reproducerea sunetelor,  
 imaginilor și/sau video; aparate și  
 echipamente pentru laboratoare de  
 procesarea imaginii și sunetului;  
 publicație electronică on-line  
 descărcabilă.  
 16 Publicație, hârtie, carton și produse  
 din aceste materiale; produse de  
 imprimare, fotografii, albume,  
 calendare, autocolante, papetărie,  
 materiale pentru ambalare  
 necuprise în alte clase, clișee.  
 35 Publicitate: afișare, difuzare de  
 anunțuri publicitare, publicitate  
 radiofonică, publicitate televizată,  
 publicitate on-line prin rețea  
 informatică, închirierea timpului de  
 publicitate pentru orice mijloc de  
 comunicație, închiriere de spații  
 publicitare, redactare de texte  
 publicitare, punere în pagină în scop  
 publicitar, actualizarea docu-  
 mentațiilor publicitare, difuzare de  
 materiale publicitare (tracte,  
 prospecte, imprimate, eșantioane);  
 curierat publicitar, prezentarea  
 produselor prin orice mijloc de  
 comunicație pentru vânzare cu

- amănuntul, organizare de expoziții cu scop comercial sau de publicitate, demonstrații cu produse, distribuire de eșantioane; servicii de manechine pentru scopuri comerciale sau promovarea vânzărilor; gestionarea fișierelor informatice, culegerea datelor într-un fișier central, sistematizarea datelor într-un fișier central; sondaje de opinie; conducerea profesională a afacerilor artistice; căutare de sponsorizări; servicii de secretariat, datilografie, transcriere de comunicări, prelucrare de texte, reproduceri de documente, servicii de revistă a presei; relații publice.
- 38 Comunicații prin mijloace radioelectrice și optice; difuziune de programe radiofonice, difuziune de programe de televiziune; difuziune de programe audiovizuale și de date prin cablu; comunicații prin rețea de fibre optice; transmisiuni prin satelit; comunicații prin terminale de calculator; transmisie de mesaje și de imagini asistată de calculator; mesagerie electronică; servicii (de telecomunicații) de afișare electronică; forumuri de discuții pe internet.
- 39 Depozitarea suporturilor de date sau de documente stocate electronic, arhivarea pe orice tip de suport a produțiilor de radio și de televiziune.
- 41 Redactare de scenarii; punere în pagină, alta decât în scop publicitar; traducere; subtitrare; compoziție muzicală; producție de filme; filmare, înregistrare de imagini și sunet; realizare de reportaje audio-vizuale; montaj de programe de radio și de televiziune; divertisment; divertisment radiofonic; divertisment televizat; producție de spectacole; reprezentare de spectacole; organizare și dirijare de concerte;
- servicii de discotecă; punere la dispoziție de aparatură karaoke; cluburi de divertisment sau educative; organizare de concursuri cu tematică educativă sau de divertisment; informații referitoare la activități recreative; informații referitoare la divertisment; închiriere de posturi de radio și de televiziune; închirierea de aparatură și de accesorii pentru concerte; închiriere de aparatură de lumini pentru decoruri pentru studiouri și pentru concerte; închiriere de înregistrări sonore.
- 42 Servicii de design, arhitectură, arte grafice, lucrări de grafică, decorațiuni interioare, crearea, găzduirea, întreținerea și actualizarea de pagini web.
- 45 Servicii personale și sociale oferite pentru a satisface nevoile indivizilor.
- ◆◆◆◆◆◆◆◆◆◆
- (210) **M 2008 07283** (111) **100840**  
 (151) 15.08.2008  
 (732) **SC ARBOMEDIA. NET SRL**, Bd. Iuliu Maniu nr.7, corp A, etaj 3, sector 6, \*\*, BUCUREȘTI ROMANIA
- (540)
- 
- ARBO MEDIA**
- (531) *Clasificare Viena: 260101; 260205; 270508;*
- (591) Culori revendicate: negru, gri
- (511) *Produse și/sau servicii grupate pe clase:*
- 16 Hârtie, carton și produse din aceste

- materiale, necuprinse în alte clase; produse de imprimare; articole pentru legătorie; fotografii; papetărie; adezivi (materiale colante) pentru papetărie sau menaj; materiale pentru artiști; pensule; mașini de scris și articole de birou (cu excepția mobilierului); materiale de instruire sau învățământ (cu excepția aparatelor); materiale plastice pentru ambalaj (necuprinse în alte clase); caractere tipografice; clișee.
- 20 Mobile, oglinzi, rame; produse (necuprinse în alte clase) din lemn, plută, trestie, stuf, rachită, corn, os, fildeș, fanoane de balenă, solzi, ambra, sidef, spumă de mare, înlocuitori ai tuturor acestor materiale sau din materiale plastice.
- 28 Jocuri, jucării; articole de gimnastică și de sport necuprinse în alte clase; decorațiuni (ornamente) pentru pomul de Crăciun.
- 39 Transport; ambalare și depozitare de mărfuri - distribuție; organizare de călătorii.
- 41 Educație; instruire; divertisment; activități sportive și culturale.
- 45 Servicii juridice.



- (210) **M 2008 07290** (111) **101092**  
 (151) 15.08.2008  
 (732) **SC RADIO XXI SRL**, Str. Horia  
 Măcelariu 36-38, sector 1, 013937,  
 BUCUREȘTI ROMANIA  
 (740) **P I D E S C A B I N E T D E**  
**PROPRIETATE INDUSTRIALA**, Str.  
 Valea Buzăului nr. 10, bl. G30, ap.  
 36, sector 3 BUCUREȘTI  
 (540)

## FABRICA DEMENTĂ

- (511) *Produse și/sau servicii grupate pe clase:*
- 9 Suporturi cu înregistrări audio, video, programe informatice; aparate pentru înregistrarea, stocarea, transmiterea, receptarea sau reproducerea sunetelor, imaginilor și/sau video; aparate și echipamente pentru laboratoare de procesarea imaginii și sunetului; publicație electronică on-line descărcabilă.
- 16 Publicație, hârtie, carton și produse din aceste materiale; produse de imprimare, fotografii, albume, calendare, autocolante, papetărie, materiale pentru ambalare necuprinse în alte clase, clișee.
- 35 Publicitate: afișare, difuzare de anunțuri publicitare, publicitate radiofonică, publicitate televizată, publicitate on-line prin rețea informatică, închirierea timpului de publicitate pentru orice mijloc de comunicație, închiriere de spații publicitare, redactare de texte publicitare, punere în pagină în scop publicitar, actualizarea documentațiilor publicitare, difuzare de materiale publicitare (tracte, prospecte, imprimate, eșantioane); curierat publicitar, prezentarea produselor prin orice mijloc de comunicație pentru vânzare cu amănuntul, organizare de expoziții cu scop comercial sau de publicitate, demonstrații cu produse, distribuire de eșantioane; servicii de manechine pentru scopuri comerciale sau promovarea vânzărilor; gestionarea fișierelor informatice, culegerea datelor într-un fișier central, sistematizarea datelor într-un fișier central; sondaje de opinie; conducerea profesională a afacerilor artistice; căutare de sponsorizări; servicii de secretariat, datilografie, transcriere de comunicări, prelucrare de texte,



- 38 reproducere de documente, servicii de revistă a presei; relații publice. Comunicații prin mijloace radioelectrice și optice; difuziune de programe radiofonice, difuziune de programe de televiziune; difuziune de programe audiovizuale și de date prin cablu; comunicații prin rețea de fibre optice; transmisiuni prin satelit; comunicații prin terminale de calculator; transmisie de mesaje și de imagini asistată de calculator; mesagerie electronică; servicii (de telecomunicații) de afișare electronică; forumuri de discuții pe internet.
- 39 Depozitarea suporturilor de date sau de documente stocate electronic, arhivarea pe orice tip de suport a produțiilor de radio și de televiziune.
- 41 Redactare de scenarii; punere în pagină, alta decât în scop publicitar; traducere; subtitrare; compoziție muzicală; producție de filme; filmare, înregistrare de imagini și sunet; realizare de reportaje audio-vizuale; montaj de programe de radio și de televiziune; divertisment; divertisment radiofonic; divertisment televizat; producție de spectacole; reprezentare de spectacole; organizare și dirijare de concerte; servicii de discotecă; punere la dispoziție de aparatură karaoke; cluburi de divertisment sau educative; organizare de concursuri cu tematică educativă sau de divertisment; informații referitoare la activități recreative; informații referitoare la divertisment; închiriere de posturi de radio și de televiziune; închirierea de aparatură și de accesorii pentru concerte; închiriere de aparatură de lumini pentru decoruri pentru studiouri și pentru concerte; închiriere de înregistrări sonore.

- 42 Servicii de design, arhitectură, arte grafice, lucrări de grafică, decorațiuni interioare, crearea, găzduirea, întreținerea și actualizarea de pagini web.
- 45 Servicii personale și sociale oferite pentru a satisface nevoile indivizilor.



- (210) **M 2008 07325** (111) **101364**  
 (151) 19.08.2008  
 (732) **SC BERE TREI STEJARI SA**, Str. Fabricii nr. 2, 550246, SIBIU ROMANIA  
 (740) AGENȚIA DE PROPRIETATE INDUSTRIALA ARIANA, B-dul 15 Noiembrie, Nr. 90, Sc. B, Ap. 5 BRAȘOV  
 (540)

## CONTINENTAL

- (511) *Produse și/sau servicii grupate pe clase:*  
 32 Bere.



(210) **M 2008 07362** (111) **101334**  
 (151) 20.08.2008  
 (732) **SC SENSO TV SRL**, B-dul.Unirii  
 nr.15, bl. 3, sc. 2, et. 6-7, ap. 48,  
 sector 5, 040106, BUCUREȘTI  
 ROMANIA  
 (540)



## SENSOTV.RO

(531) *Clasificare Viena:* 261507; 270501;  
 290113;

(591) Culori revendicate: verde, alb, negru

(511) *Produse și/sau servicii grupate pe  
 clase:*

38 Telecomunicații.

41 Educație; instruire; divertisment;  
 activități sportive și culturale.



(210) **M 2008 07473** (111) **100853**  
 (151) 25.08.2008  
 (732) **SC ARCON SRL**, Str. Korosi  
 Csoma Sandor, nr. 32, 520009,  
 SFANTU GHEORGHE ROMANIA  
 (740) **SC HARCOV API SRL**, Str. Nicolae  
 Iorga nr. 61, bl. 10 E, sc. B, ap. 9,  
 județul Covasna SFANTU  
 GHEORGHE  
 (540)

## DECOBIT

(511) *Produse și/sau servicii grupate pe  
 clase:*

17 Membrane bituminoase hidroizolante cu elasto-plastomeri.



(210) **M 2008 07504** (111) **101011**  
 (151) 26.08.2008  
 (732) **SC RINGIER ROMANIA SRL**, B-dul  
 Dimitrie Pompeiu nr.6, sector 2,  
 020337, BUCUREȘTI ROMANIA

(540)

# Insider

## INSIDER

(531) *Clasificare Viena:* 270501; 270502;

(511) *Produse și/sau servicii grupate pe  
 clase:*

16 Ziare, reviste, publicații.

35 Servicii de editare presă.

41 Educație; instruire; divertisment;  
 activități sportive și culturale;  
 realizare de emisiuni de radio și  
 televiziune.

42 Crearea și menținerea de site-uri  
 web.



(210) **M 2008 07520** (111) **100883**  
 (151) 27.08.2008  
 (732) **SC DIDACTICA PUBLISHING HOUSE SRL**, Str. Iovita Nr. 11, Sector 5, BUCUREȘTI ROMANIA

(540)



### BIOPLANET

(531) *Clasificare Viena*: 270508; 270511; 270512; 290113;

(591) Culori revendicate: verde

(511) *Produse și/sau servicii grupate pe clase*:

16 Hârtie, carton și produse din aceste materiale, necuprinse în alte clase; reviste; produse de imprimărie; articole pentru legătorie; fotografii; papetărie; adezivi materiale de instruire sau învățământ (cu excepția aparatelor).

25 Îmbrăcăminte, încălțăminte, pălării.

28 Jocuri, jucării; articole de gimnastică și de sport necuprinse în alte clase; ornamente pentru pomul de Crăciun.

35 Publicitate; gestiunea afacerilor comerciale; administrație comercială; lucrări de birou; constituire baze de date.

41 Educație; instruire; divertisment; activități sportive și culturale.

42 Servicii științifice.

45 Proprietate intelectuală, drept de autor.



(210) **M 2008 07544** (111) **101335**  
 (151) 27.08.2008  
 (732) **FUNDATIA CULTURALA VACANTE MUZICALE LA PIATRA NEAMT**, Aleea Armoniei, bl. 55/4, județul Neamț, 610222, PIATRA NEAMT ROMANIA

(540)

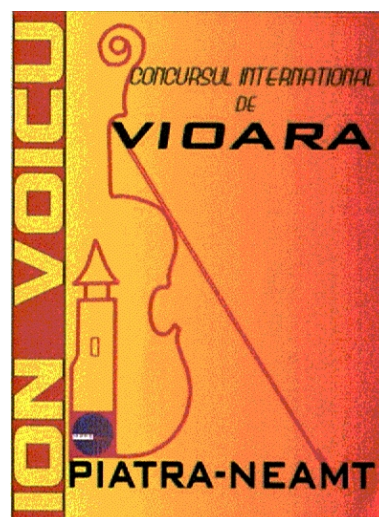

### CONCURSUL INTERNATIONAL DE VIOARA ION VOICU

(531) *Clasificare Viena*: 220115; 220121; 270502;

(591) Culori revendicate: galben, roșu, albastru, negru

În conformitate cu: regula 17 Alineatul 4 din regulamentul de aplicare al Legii 84/1998, conform adresei nr. 1015763/03.06.2009, solicitantul nu revendică un drept exclusiv asupra denumirii:

### CONCURSUL INTERNATIONAL DE VIOARA la PIATRA NEAMT

(511) *Produse și/sau servicii grupate pe clase*:

41 Servicii culturale.

42 Servicii de cercetare științifică.

45 Proprietate intelectuală, drept de autor.



(210) **M 2008 07650** (111) **100874**  
 (151) 29.08.2008  
 (732) **SC LICURICI IMPORT - EXPORT SRL**, Str. Daniel Barceanu, nr. 31, bl. A2, ap. 64, sc. 1, BUCURESTI ROMANIA

(540)

### AVOCAȚII ONLINE

(511) *Produse și/sau servicii grupate pe clase:*  
 35 Publicitate; gestiunea afacerilor comerciale; administrație comercială; lucrări de birou.  
 36 Asigurări; afaceri financiare; afaceri monetare; afaceri imobiliare.  
 41 Educație; instruire; divertisment; activități sportive și culturale.  
 42 Servicii științifice și tehnologice, precum și servicii de cercetare și de creație referitoare la acestea; servicii de analiză și de cercetare industrială; crearea și dezvoltarea calculatoarelor și a programelor de calculator.  
 45 Servicii de siguranță pentru protejarea bunurilor și indivizilor; servicii personale și sociale oferite de către terți, destinate să satisfacă nevoile indivizilor.



(210) **M 2008 07705** (111) **100884**  
 (151) 01.09.2008

(732) **SC INTERPRESS SRL**, Str. Nicolae Bălcescu, nr. 1, et. 2,, 720066, SUCEAVA ROMANIA

(740) **SC MILENIUL 3 - AGENTIA DE PROPRIETATE INDUSTRIALA SRL**, Str. Moldovei nr. 10, bloc Crinul, sc. A, ap. 28, județul Iași PAȘCANI

(540)

### CRONICA BUCOVINEI

(511) *Produse și/sau servicii grupate pe clase:*

9 Aparate și instrumente științifice, nautice, geodezice, fotografice, cinematografice, optice, de cântărire, de măsurare, de semnalizare, de control (verificare), de siguranță (salvare) și didactice; aparate și instrumente pentru conducerea, distribuirea, transformarea, acumularea, reglarea sau comanda curentului electric; aparate pentru înregistrarea, transmiterea, reproducerea sunetelor sau imaginilor; suporți de înregistrare magnetici, discuri acustice; distribuitoare automate și mecanisme pentru aparate cu preplată; case înregistratoare, mașini de calculat, echipament pentru tratarea informației și calculatoare; extinctoare.

16 Hârtie, carton și produse din aceste materiale, necuprinse în alte clase; produse de imprimerie; articole pentru legătorie; fotografii; papetărie; adezivi (materiale colante) pentru papetărie sau menaj; materiale pentru artiști; pensule; mașini de scris și articole de birou (cu excepția mobilelor); materiale de instruire sau învățământ (cu excepția aparatelor); materiale plastice pentru ambalaj (necuprinse în alte clase); caractere

- 35 tipografice; clișee.  
Publicitate; gestiunea afacerilor comerciale; administrație comercială; lucrări de birou; import-export.  
38 Telecomunicații.  
41 Educație; instruire; divertisment; activități sportive și culturale.



- (210) **M 2008 07706** (111) **100983**  
(151) 01.09.2008  
(732) **SC LIGHT BLUE SRL**, Str. Ing. Zabłowski nr. 15, sector 1, BUCUREȘTI ROMANIA

(540)

## THE MOOSE

- (511) *Produse și/sau servicii grupate pe clase:*  
43 Servicii de alimentație publică și servicii de cazare publică.



- (210) **M 2008 07759** (111) **101241**  
(151) 02.09.2008  
(732) **SC AX PERPETUUM IMPEX SRL**, Str. Branului nr. 53, jud. Cluj, 400393, CLUJ NAPOCA ROMANIA

(540)

## PLINTA PAT CABLU IZOFIX

- (511) *Produse și/sau servicii grupate pe clase:*  
6 Metale comune și aliajele lor; materiale de construcție metalice; construcții transportabile metalice; materiale metalice pentru căile ferate; cabluri și fire metalice neelectrice; produse de lăcătușerie și feronerie metalică; tuburi metalice; case de bani; produse metalice necuprinse în alte clase; minereuri.

- 19 Plinte și profile pentru îmbinarea între pardoseli și perete din materiale plastice.



- (210) **M 2008 07767** (111) **101359**  
(151) 03.09.2008  
(732) **SC TEX-AS GROUP SRL**, Str. Adrian Fulga nr. 50, \*\*, BUCUREȘTI ROMANIA  
(740) SC NOMENIUS SRL, Str. G.M. Zamfirescu nr. 46, bl.22A, sc.1, ap.11, camera 1, sector 6 BUCUREȘTI

(540)

B O U T I Q U E

La Femme

## BOUTIQUE LA FEMME

- (531) *Clasificare Viena:* 270509; 290101;  
(591) Culori revendicate: roșu (pantone 1805)

În conformitate cu: regula 17 Alineatul 4 din regulamentul de aplicare al Legii 84/1998, conform adresei nr. 1015739/02.06.2009, solicitantul nu revendică un drept exclusiv asupra denumirii:

### BOUTIQUE

- (511) *Produse și/sau servicii grupate pe clase:*  
35 Regruparea în avantajul terților a confecțiilor textile (cu excepția transportului lor) permițând consumatorilor să le vadă și să le cumpere comod.



- (210) **M 2008 07799** (111) **100851**  
 (151) 04.09.2008  
 (732) **SC FIDELIS MEDIA SRL**, Str. Brateș, nr. 5/6, 400566, CLUJ NAPOCA ROMANIA  
 (740) INTEGRATOR CONSULTING SRL, Str. Dunării nr. 25, bl. C1, ap. 5, Jud. Cluj CLUJ NAPOCA

(540)

## FIDELIS

- (511) *Produse și/sau servicii grupate pe clase:*  
 35 Oferirea, închirierea și gestiunea spațiului publicitar pe internet; servicii de comerț electronic; servicii de licitare de produse pe Internet.



- (210) **M 2008 07829** (111) **101196**  
 (151) 05.09.2008  
 (732) **SC EGUMENITA SRL**, Str. Posta Veche 161, 6200, GALAȚI ROMANIA

(540)

EDITURA EGUMENITA



## EDITURA EGUMENITA

- (531) *Clasificare Viena:* 260104; 260118; 270501;

- (511) *Produse și/sau servicii grupate pe clase:*  
 16 Cărți (tipărituri).



- (210) **M 2008 07847** (111) **100852**  
 (151) 05.09.2008  
 (732) **AZARMANECHE DARCO PIROUZ**, Str. Viorele nr. 51, bl. 37, sc. 2, et. 2, ap. 44, sect. 4, \*\*, BUCUREȘTI ROMANIA

(540)



## SALSA BABY

- (531) *Clasificare Viena:* 260106; 270507; 270512; 290115;  
 (591) Culori revendicate: galben, mov, verde, roz, albastru, roșu, negru  
 (511) *Produse și/sau servicii grupate pe clase:*  
 9 Aparate pentru înregistrarea, transmiterea, reproducerea sunetelor sau imaginilor; suporturi de înregistrare magnetici, discuri acustice; mașini de calculat, echipamente pentru tratarea informației și calculatoare și în special reviste și publicații pe internet.  
 16 Hârtie, carton și produse din aceste materiale, necuprinse în alte clase; produse de imprimare și în special ziare și reviste; articole pentru legătorie; fotografii; papetărie; materiale pentru artiști; materiale de instruire sau învățământ (cu excepția aparatelor); materiale plastice pentru ambalaj (necuprinse

41 în alte clase); caractere tipografice; clișee.  
Activități culturale și în special târguri și expoziții cu scop cultural.



(210) **M 2008 07862** (111) **100986**  
(151) 08.09.2008  
(732) **SC BOSS COMPANY SRL**, Bdul. Mamaia nr. 52, et. 1, ap. 2, Județul Constanța, 900663, CONSTANȚA ROMANIA  
(540)

### BOSS

(511) *Produse și/sau servicii grupate pe clase:*  
36 Asigurări; afaceri financiare; monetare; imobiliare.  
43 Servicii de alimentație publică, servicii de cazare publică.



(210) **M 2008 07877** (111) **100842**  
(151) 08.09.2008  
(732) **SC YAREN IMPORT EXPORT SRL**, Str. Pavel Ceamur nr. 23, Județul Ilfov, POPEȘTI LEORDENI ROMANIA  
(540)

### BABY LINE

(511) *Produse și/sau servicii grupate pe clase:*  
3 Preparate pentru albit și alte substanțe pentru spălat; preparate pentru curățare, lustruire, degresare și slefuire.



(210) **M 2008 07943** (111) **100931**  
(151) 10.09.2008  
(732) **MARSCHALL KATALIN**, Str. Ugor Gabor nr. 19, județul Harghita, \*\*, ODORHEIUL SECUIESC ROMANIA

(540)

### KATA

(511) *Produse și/sau servicii grupate pe clase:*  
35 Publicitate; gestiunea afacerilor comerciale; administrație comercială; lucrări de birou; import export referitoare la aparatura medicală, aparatură cosmetică, produse cosmetice și dermacosmetice.  
42 Servicii științifice și tehnologice, precum și servicii de cercetare și de creație referitoare la acestea; servicii de analiză și cercetare industrială; crearea și dezvoltarea calculatoarelor și a programelor de calculator.



- (210) **M 2008 07958** (111) **100909**  
 (151) 11.09.2008  
 (732) **SC KRONSTADT AGENTIE IMOBILIARA SRL**, Calea București nr. 52, bl. S24, ap. 1, Județul Brașov, BRAȘOV ROMANIA  
 (740) SC BRAND SENSE SRL, Str. Constantin Lacea, nr.12-14, biroul 2 BRAȘOV  
 (540)



## KRONSTADT GROUP

- (531) *Clasificare Viena*: 240916; 240922; 270507; 290112;  
 (591) Culori revendicate: roșu, auriu  
 (511) *Produse și/sau servicii grupate pe clase*:  
 20 Mobile, oglinzi, rame; produse (necuprinse în alte clase) din lemn, plută, trestie, stuf, rachită, corn, os, fildeș, fanoane de balenă, solz, ambra, sidef, spumă de mare, înlocuitori ai tuturor acestor materiale sau din materiale plastice.  
 37 Construcții clădiri de locuințe; spălare, curățare, șlefuire, lăcuire de automobile, asistență în caz de pană la vehicule, vulcanizare; curățare de clădiri, spălare de așternuturi, curățare piele, deratizare, dezinfecție, curățări de edificii, curățare de ferestre, curățare de îmbrăcăminte, reparații de tapițerie, capitonare de mobilier, întreținere de mobilier, restaurare de mobilier, curățare uscată, curățare de geamuri.



- (210) **M 2008 08020** (111) **100843**  
 (151) 12.09.2008  
 (732) **SC IMPEX ROMCATEL SA**, Str. Păcurari, nr. 179, bl. B1, et. 4, ap. 28, 700511, IAȘI ROMANIA  
 (540)

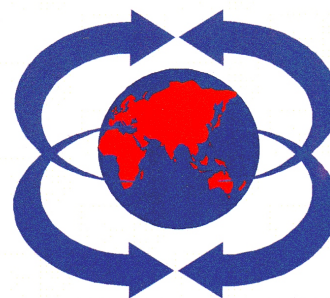

**ROMCATEL**

## ROMCATEL

- (531) *Clasificare Viena*: 010506; 241513; 241517; 290112;  
 (591) Culori revendicate: Roșu, Albastru, Albastru deschis  
 (511) *Produse și/sau servicii grupate pe clase*:  
 9 Aparate și instrumente științifice, nautice, geodezice, fotografice, cinematografice, optice, de cântărire, de măsurare, de semnalizare, de control (verificare), de siguranță (salvare) și didactice; aparate și instrumente pentru conducerea, distribuirea, transformarea, acumularea, reglarea sau comanda curentului electric; aparate pentru înregistrarea, transmiterea, reproducerea sunetelor sau imaginilor; suporturi de înregistrare magnetici, discuri acustice; distribuitoare automate și mecanisme pentru aparate cu preplată; case înregistratoare, mașini de calculat, echipamente



- 42 pentru tratarea informației și calculatoare; extinctoare.
- Servicii științifice și tehnologice, precum și servicii de cercetare și de creație referitoare la acestea; servicii de analiză și de cercetare industrială exceptând (studii și cercetări privind rafinarea petrolului și în special pentru obținerea catalizatorilor expertize și alte activități de consultanță, elaborarea de oferte și de alte forme de prestări de inginerie tehnologică); crearea și dezvoltarea calculatoarelor și a programelor de calculator.



- (210) **M 2008 08040** (111) **101376**  
 (151) 15.09.2008  
 (732) **SC FASHION RETAIL GROUP SRL**, Drumul Săbăreni, nr. 24-26, clădire facturare, parter, birou cod 1D002/I, sect. 6, BUCUREȘTI ROMANIA

(540)

**MINIMALL**

**MINIMALL**

- (531) *Clasificare Viena: 270501; 270502;*
- (511) *Produse și/sau servicii grupate pe clase:*
- 18 Piele și imitații de piele, produse din aceste materiale necuprinse în alte clase; piei de animale; geamantane și valize; umbrele, umbrele de soare, bastoane, bice și articole de șelarie.
- 25 Îmbrăcăminte, încălțăminte, articole care servesc la acoperirea capului.
- 35 Publicitate; gestiunea afacerilor comerciale; administrație comercială; lucrări de birou; regruparea în

avantajul terților a produselor din clasa 18 (cu excepția transportului lor) permițând consumatorilor să le vadă și să le cumpere comod.



- (210) **M 2008 08063** (111) **101377**  
 (151) 16.09.2008  
 (732) **COCHECI HORIA TITU**, Bd. Unirii nr. 35, bl. A3,, sc. 3, ap. 68, sector 3, BUCUREȘTI ROMANIA

(540)

**CATALOGPENSIUNI.RO**

- (511) *Produse și/sau servicii grupate pe clase:*
- 41 Educație; instruire; divertisment; activități sportive și culturale.
- 42 Servicii științifice și tehnologice, precum și servicii de cercetare și de creație, referitoare la acestea; servicii de analiză și cercetare industrială; crearea și dezvoltarea calculatoarelor și a programelor de calculator.
- 45 Servicii juridice.



- (210) **M 2008 08088** (111) **101012**  
 (151) 17.09.2008  
 (732) **SC CORPORATE MEDIA SERVICES SRL**, B-dul. Prof. Gh. Marinescu nr. 41, sector 5, 050482, BUCUREȘTI ROMANIA  
 (740) **CABINET INDIVIDUAL ANDRONACHE PAUL**, Str. Sibiu nr. 14, bl.E21, et.6, ap.35 BUCUREȘTI  
 (540)

**HRManager**  
 Resurse umane în perspectivă strategică

## HR MANAGER RESURSE UMANE ÎN PERSPECTIVĂ STRATEGICĂ

- (531) *Clasificare Viena*: 270501; 270502; 290112;  
 (591) Culori revendicate: mov, gri  
 (511) *Produse și/sau servicii grupate pe clase*:  
 16 Hârtie, carton și produse din aceste materiale, necuprinse în alte clase; produse de imprimare; articole pentru legătorie; fotografii; papetărie; adezivi (materiale colante) pentru papetărie sau menaj; materiale pentru artiști; pensule; mașini de scris și articole de birou (cu excepția mobilelor); materiale de instruire sau învățământ (cu excepția aparatelor); materiale plastice pentru ambalaj (necuprinse în alte clase); caractere tipografice; clișee.  
 35 Publicitate; gestiunea afacerilor comerciale; administrație comercială; lucrări de birou.  
 41 Educație; instruire; divertisment; activități sportive și culturale.



- (210) **M 2008 08107** (111) **101122**  
 (151) 17.09.2008  
 (732) **SC COVALACT SA**, Str. Lunca Oltului nr. 1, Jud. Covasna, 520036, SF. GHEORGHE ROMANIA  
 (740) **AGENȚIA DE PROPRIETATE INDUSTRIALĂ ARIANA SRL**, Str. 15 Noiembrie 90 , sc.B , ap.5 BRAȘOV  
 (540)

## De Țară

- (511) *Produse și/sau servicii grupate pe clase*:  
 29 Carne, pește, păsări, vânat; extracte din carne, fructe și legume conservate, uscate și fierte; jeleurii, dulcețuri, compoturi; ouă, lapte și produse lactate; uleiuri și grăsimi comestibile.



- (210) **M 2008 08108** (111) **101123**  
 (151) 17.09.2008  
 (732) **SC COVALACT SA**, Str. Lunca Oltului nr. 1, Jud. Covasna, 520036, SF. GHEORGHE ROMANIA  
 (740) **AGENȚIA DE PROPRIETATE INDUSTRIALĂ ARIANA SRL**, Str. 15 Noiembrie 90 , sc.B , ap.5 BRAȘOV  
 (540)

## De la Tzară

- (511) *Produse și/sau servicii grupate pe clase*:  
 29 Carne, pește, păsări, vânat; extracte din carne, fructe și legume conservate, uscate și fierte; jeleurii, dulcețuri, compoturi; ouă, lapte și produse lactate; uleiuri și grăsimi comestibile.



- (210) **M 2008 08141** (111) **100854**  
 (151) 18.09.2008  
 (732) **SC TOPI IMPORT EXPORT SRL**,  
 Str. Timiș nr. 6, Județul Vâlcea,  
 240275, RÂMNICU VÂLCEA  
 ROMANIA  
 (740) SC RODALL SRL, Str. Polonă nr.  
 115, bl. 15, ap.19, sector 1,  
 BUCUREȘTI  
 (540)



## UN PRODUS DE NOTA 10

- (531) *Clasificare Viena: 240113; 270711; 290113;*
- (591) Culori revendicate: verde, roșu, alb
- (511) *Produse și/sau servicii grupate pe clase:*
- 16 Ambalaj.
- 29 Ciuperci conservate, ananas conservat; fructe și legume conservate, uscate și fierte: castraveci murăți, varză acră, ierburi comestibile conservate, cepe (legume) conservate, măslin conservate, mază conservată, fasole conservată, gogoșari conservați, vinete conservate, murături, trufe conservate, bob conservat, boabe de soia conservate de uz alimentar, sucuri vegetale pentru gătit, concentrate bulion, bulion, roșii (suc de roșii) pentru gătit, pastă de roșii, legume (salată de legume), legume conservate, legume fierte, legume uscate, linte (legume) conservate,

salată de fructe, salată de legume, săruri, polen preparat pentru alimentație, cartofi prăjiți, mâncare (preparate pentru făcut mâncare) mâncăruri piccalilli; fructe conservate, congelate, fructe (coji de fructe), fructe (jeleuri de fructe), fructe (pulpe de fructe), fructe (salate de fructe), fructe (felii de fructe), fructe conservate în alcool, fructe fierte, coji de fructe, cristalizate (fructe cristalizate), felii de fructe; pulpe de fructe; jeleuri, dulcețuri, compoturi - fructe confiate, dulcețuri, marmelade, jeleuri comestibile, ghimbir (dulceață), nuci de cocos uscate, nuci preparate, ouă, lapte și produse lactate; băuturi în care predomină laptele, lapte, iaurt, kefir, brânză, smântână, frișcă, unt, margarină, produse din soia; uleiuri și grăsimi comestibile; ulei de nuci de palmier, floarea-soarelui, susan, rapiță, măslin, palmier, porumb, cocos; pește: scoici comestibile, mâncăruri pe bază de pește, pește conservat, fileu de pește, sardine, somon, ton, heringi, stridii, sardine/pastă de pește, caviar.

- 35 Publicitate; lanț de magazine; import-export; gestiunea afacerilor comerciale; administrație comercială; lucrări de birou; regruparea în avantajul terților a produselor din clasa 16 și 29 (cu excepția transportului lor) permițând consumatorilor să le vadă și să le cumpere comod.
- 39 Transport; transport intern și internațional, ambalarea și depozitarea mărfurilor; distribuție marfă; organizarea de călătorii; casă de expediții.



- (210) **M 2008 08142** (111) **100855**  
 (151) 18.09.2008  
 (732) **SC TOPI IMPORT EXPORT SRL**,  
 Str. Timiș nr. 6, Județul Vâlcea,  
 240275, RÂMNICU VÂLCEA  
 ROMANIA  
 (740) SC RODALL SRL, Str. Polonă nr.  
 115, bl. 15, ap.19, sector 1,  
 BUCUREȘTI  
 (540)



## NOTA 10

- (531) *Clasificare Viena:* 240113; 270711;  
 290113;  
 (591) Culori revendicate: verde, roșu, alb  
 (511) *Produse și/sau servicii grupate pe*  
*clase:*  
 16 Ambalaj.  
 29 Ciuperci conservate, ananas con-  
 servat; fructe și legume conservate,  
 uscate și fierte: castraveci muriți,  
 varză acră, ierburi comestibile  
 conservate, cepe (legume)  
 conservate, măslin conservate,  
 mază conservată, fasole  
 conservată, gogoșari conservați,  
 vinete conservate, murături, trufe  
 conservate, bob conservat, boabe  
 de soia conservate de uz alimentar,  
 sucuri vegetale pentru gătit,  
 concentrate bulion, bulion, roșii (suc  
 de roșii) pentru gătit, pastă de roșii,  
 legume (salată de legume), legume  
 conservate, legume fierte, legume

uscate, linte (legume) conservate,  
 salată de fructe, salată de legume,  
 săruri, polen preparat pentru  
 alimentație, cartofi prăjiți, mâncare  
 (preparate pentru făcut mâncare)  
 mâncăruri piccalilli; fructe con-  
 servate, congelate, fructe (coji de  
 fructe), fructe (jeleuri de fructe),  
 fructe (pulpe de fructe), fructe  
 (salate de fructe), fructe (felii de  
 fructe), fructe conservate în alcool,  
 fructe fierte, coji de fructe,  
 cristalizate (fructe cristalizate), felii  
 de fructe; pulpe de fructe; jeleuri,  
 dulcețuri, compoturi - fructe confiate,  
 dulcețuri, marmelade, jeleuri  
 comestibile, ghimbir (dulceață), nuci  
 de cocos uscate, nuci preparate,  
 ouă, lapte și produse lactate; băuturi  
 în care predomină laptele, lapte,  
 iaurt, kefir, brânză, smântână,  
 frișcă, unt, margarină, produse din  
 soia; uleiuri și grăsimi comestibile;  
 ulei de nuci de palmier,  
 floarea-soarelui, susan, rapiță,  
 măslin, palmier, porumb, cocos;  
 pește: scoici comestibile, mâncăruri  
 pe bază de pește, pește conservat,  
 fileu de pește, sardine, somon, ton,  
 heringi, stridii, sardele/pastă de  
 pește, caviar.

- 35 Publicitate; lanț de magazine;  
 import-export; gestiunea afacerilor  
 comerciale; administrație comer-  
 cială; lucrări de birou; regrouparea în  
 avantajul terților a produselor din  
 clasa 16 și 29 (cu excepția  
 transportului lor) permițând  
 consumatorilor să le vadă și să le  
 cumpere comod.  
 39 Transport; transport intern și  
 internațional, ambalarea și  
 depozitarea mărfurilor; distribuție  
 marfă; organizarea de călătorii;  
 casă de expediții.



(210) **M 2008 08205** (111) **101093**  
 (151) 22.09.2008

(732) **SC TELESPOORT INTERMEDIA SRL**, Calea Floreasca nr.167bis , et.6 , sector 1, 014459, BUCUREȘTI ROMANIA

(540)



### TELE SPORT

(531) *Clasificare Viena:* 010108; 270503; 290113;

(591) Culori revendicate: albastru, gri, negru

(511) *Produse și/sau servicii grupate pe clase:*

42 Servicii în domeniul științei și tehnologiei ca și cercetarea și proiectarea aferente; servicii de analiză și cercetare industrială; proiectare și dezvoltare hardware și software; furnizarea de motoare de căutare pentru internet.



(210) **M 2008 08249** (111) **100875**  
 (151) 23.09.2008

(732) **SC H PRESS SRL**, Str. Presei nr. 8/A, Jud. Covasna, 520008, SFÂNTU GHEORGHE ROMANIA  
 (740) **SC HARCOV API SRL**, Str. Nicolae Iorga nr. 61, bl. 10 E, sc. B, ap. 9, județul Covasna SFANTU GHEORGHE

(540)



### HAROMSZEK

(531) *Clasificare Viena:* 010307; 010706; 241125; 270511;

**În conformitate cu articolul 7 din Legea nr 84/1998** : marca a fost înregistrată pe baza consimțământului titularului mărcii anterioare, conform adresei nr. : 1012577/04.05.2009.

(511) *Produse și/sau servicii grupate pe clase:*

16 Publicații periodice, publicație periodică cu caracter publicitar; cărți, materiale didactice pliante, imprimante, papetărie.

41 Publicare de texte altele decât cele publicitare; publicare electronică on-line a cărților și periodicelor; activități culturale și sportive, servicii de reporteri de știri, redactare de texte altele decât cele publicitare, organizarea și conducerea de simpozioane, conferințe, seminarii, colocvii, programe artistice și de agrement, culturale; publicarea de ziare, reviste, cărți și alte tipărituri; organizare de expoziții de carte și de media.



(210) **M 2008 08307** (111) **100856**  
 (151) 24.09.2008

(732) **ENESEL ANDREI FLORIN**, Str. Crivățului, nr.1, bl. 43A, sc. 1, ap. 49, sect. 3, 031841, BUCUREȘTI ROMANIA

(540)



### EBLUE

(531) *Clasificare Viena:* 270504; 270506;

(591) Culori revendicate: Albastru (pantone Cyan C)

(511) *Produse și/sau servicii grupate pe clase:*

42 Servicii științifice și tehnologice, precum și servicii de cercetare și de creație referitoare la acestea; servicii de analiză și de cercetare industrială; crearea și dezvoltarea programelor de calculator.



(210) **M 2008 08400** (111) **101140**

(151) 29.09.2008

(732) **SC ALBRAU GRUP SA**, Str. Avântului nr. 20, Jud. Bacău, \*\*, ONEȘTI ROMANIA

(740) SC CABINET ANI FUCIU SRL, Bl. P53, sc.A, parter, ap.1, județ Ilfov SNAGOV

(540)

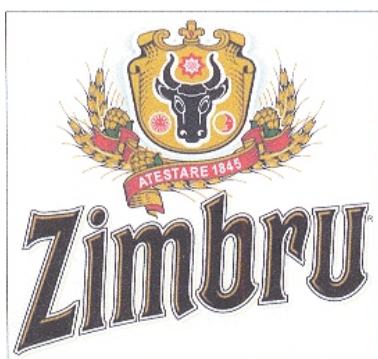

## ZIMBRU ATESTARE 1845

(531) *Clasificare Viena:* 030413; 240109; 240113; 270502; 290114;

(591) Culori revendicate: auriu (pantone 871C), roșu, verde (pantone 349C), negru

**În conformitate cu articolul 7 din Legea nr 84/1998** : marca a fost înregistrată pe baza consimțământului titularului mărcii anterioare, conform adresei nr. : 1013071/07.05.2009.

(511) *Produse și/sau servicii grupate pe clase:*

32 Bere; ape minerale și gazoase și alte băuturi nealcoolice; băuturi din fructe și sucuri de fructe; siropuri și alte preparate pentru fabricarea băuturilor.

35 Publicitate; gestiunea afacerilor comerciale; administrație comercială; lucrări de birou.

39 Transport; ambalare și depozitarea mărfurilor; toate aceste servicii fiind desfășurate pentru și în legătură cu produsele din clasa 32.



(210) **M 2008 08402** (111) **101126**

(151) 29.09.2008

(732) **SC COVALACT SA**, Str. Lunca Oltului nr. 1, Jud. Covasna, 520036, SF. GHEORGHE ROMANIA

(740) AGENȚIA DE PROPRIETATE INDUSTRIALA ARIANA, B-dul 15 Noiembrie, Nr. 90, Sc. B, Ap. 5 BRAȘOV

(540)

## Brânzică

La înregistrare solicitantul a invocat prevederile art.5 alin.II. conform căruia dispozițiile art.5 alin.1 lit.b),c) și d) nu se aplică, dacă, înainte de data cererii de înregistrare a mărcii și ca urmare a folosirii acesteia, marca a dobândit un caracter distinctiv.

(511) *Produse și/sau servicii grupate pe clase:*

29 Carne, pește, păsări, vânat; extracte din carne; fructe și legume conservate, uscate și fierte; jeleurii, dulcețuri, compoturi; ouă, lapte și produse lactate; uleiuri și grăsimi comestibile.



(210) **M 2008 08462** (111) **100857**

(151) 30.09.2008

(732) **SC ELENY SRL**, Aleea Policlinicii nr. 1-2, Județul Brăila, 810274, BRĂILA ROMANIA

(540)

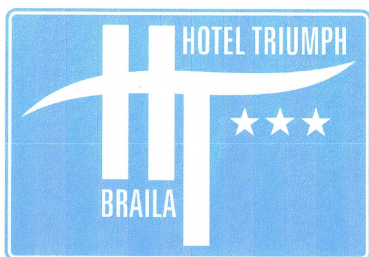

## HT HOTEL TRIUMPH BRAILA

(531) *Clasificare Viena:* 010104; 260418; 270511; 270519; 290104;

(591) Culori revendicate: albastru, alb

(511) *Produse și/sau servicii grupate pe clase:*

43 Servicii de alimentație publică; servicii de cazare temporară.



(210) **M 2008 08476** (111) **101378**

(151) 30.09.2008

(732) **SC MICHELANGELO SRL**, Str. Grigore Alexandrescu, nr. 47/20, \*\*, CLUJ NAPOCA ROMANIA

(740) BRANDYNAMICS AGENȚIE DE PROPRIETATE INDUSTRIALĂ, Aleea Caișilor, nr.9, bl.13, ap.17, jud. Neamț PIATRA NEAMȚ

(540)



## MICHELANGELO MEREU PE GUSTUL DUMNEAVOASTRĂ

(531) *Clasificare Viena:* 020111; 270502; 290103;

(591) Culori revendicate: Verde

(511) *Produse și/sau servicii grupate pe clase:*

29 Carne, pește, păsări și vânat; extracte din carne; fructe și legume conservate, congelate, uscate și fierte; jeleuri, dulcețuri, compoturi; ouă; uleiuri și grăsimi comestibile.

30 Cafea, ceai, cacao, zahăr, orez, tapioca, sago, înlocuitori de cafea; făină și preparate făcute din cereale, pâine, produse de patiserie și cofetărie, pizza, înghețată comestibilă; miere, sirop de melasă; drojdie, praf de copt; sare, muștar; oțet, sosuri (condimente); mirodenii, gheață.

35 Publicitate; gestiunea afacerilor

comerciale; administrație comercială; lucrări de birou desfășurate în legătură cu buna desfășurare a activității proprii.

- 39 Transport; ambalarea și depozitarea mărfurilor.  
43 Servicii de alimentație publică cu activitate specifică pizzeriilor; catering.



- (210) **M 2008 08487** (111) **100876**  
(151) 30.09.2008  
(732) **SC BEAUJOLAIS TRAITEUR SRL**,  
Sos. Pantelimon, nr. 126, bl. 207,  
sc. 2, et. 6, ap. 72, sect. 2, \*\*,  
BUCURESTI ROMANIA

(540)



## GOURMANDISE TRAITEUR

- (531) *Clasificare Viena*: 050520; 260403; 260418; 290112;  
(591) Culori revendicate: Roșu, Galben  
(511) *Produse și/sau servicii grupate pe clase*:  
29 Carne, pește, păsări și vânat; extracte din carne; fructe și legume conservate, congelate, uscate și fierte; jeleuri, dulcețuri, compoturi; ouă, lapte și produse lactate; uleiuri și grăsimi comestibile.  
30 Cafea, ceai, cacao, zahăr, orez, tapioca, sago, înlocuitori de cafea;

făină și preparate făcute din cereale, pâine, produse de patiserie și cofetărie, înghețată comestibilă; miere, sirop de melasă; drojdie, praf de copt; sare, muștar; oțet, sosuri (condimente); mirodenii, gheață.

- 32 Bere; ape minerale și gazeoase și alte băuturi nealcoolice; băuturi din fructe și sucuri de fructe; siropuri și alte preparate pentru fabricarea băuturilor.  
33 Băuturi alcoolice (cu excepția berii).  
34 Tutun; articole pentru fumători; chibrite.  
43 Servicii de alimentație publică; servicii de cazare temporară.



- (210) **M 2008 08489** (111) **100877**  
(151) 01.10.2008  
(732) **SC AUTOMOBILE DACIA SA**, Str.  
Uzinei nr. 1, jud. Argeș, 115400,  
MIOVENI ROMANIA

(540)

## DACIA MESSENGER PROGRAM

- (511) *Produse și/sau servicii grupate pe clase*:  
7 Mașini și mașini-unelte; motoare (cu excepția motoarelor pentru vehicule terestre); cuplaje și organe de transmisie (cu excepția celor pentru vehicule terestre); instrumente agricole altele decât cele acționate manual; incubatoare pentru ouă.  
12 Vehicule; aparate de locomotie terestră, aeriană și navală.  
35 Publicitate; gestiunea afacerilor comerciale; administrație comercială; lucrări de birou.  
37 Construcții; reparații; servicii de instalații.





- (210) **M 2008 08499** (111) **100838**  
 (151) 01.10.2008  
 (732) **SC BTL DESIGN SRL**, Str. Mitropolit Varlaam nr. 61, sector 1, 012901, BUCUREȘTI ROMANIA  
 (740) AGENȚIA DE PROPRIETATE INDUSTRIALĂ ARIANA SRL, Str. 15 Noiembrie 90 , sc.B , ap.5 BRAȘOV  
 (540)



## BTL DESIGN ADVERTISING COMPANY

- (531) *Clasificare Viena: 050520; 261107; 270507; 290112;*
- (591) Culori revendicate: verde, maro
- (511) *Produse și/sau servicii grupate pe clase:*
- 16 Hârtie, carton și produse din aceste materiale, necuprinse în alte clase; produse de imprimare; articole pentru legătorie; fotografii; papetărie; adezivi (materiale colante) pentru papetărie sau menaj; materiale pentru artiști; pensule; mașini de scris și articole de birou (cu excepția mobilelor); materiale plastice pentru ambalaj (necuprinse în alte clase); caractere tipografice; clișee.
- 35 Servicii specifice unei agenții de publicitate; publicitate pentru terți inclusiv publicitate "below the line", publicitate neconvențională adresată mediului de afaceri; servicii

- de consultanță în marketing și relații publice; organizarea de expoziții în scopuri comerciale sau de publicitate.
- 36 Asigurări; afaceri financiare; afaceri monetare; afaceri imobiliare.
- 41 Servicii referitoare la organizarea și conducerea de evenimente, inclusiv organizarea de conferințe, colocvii, seminarii, congrese, simpozioane, workshop-uri pentru promovarea mediului de afaceri.



- (210) **M 2008 08612** (111) **100885**  
 (151) 03.10.2008  
 (732) **SC METEX SA**, Piața Tricolorului (fostă B-dul Independenței) nr. 2, Județul Dâmbovița, \*\*, TÂRGOVIȘTE ROMANIA  
 (740) SC RODALL SRL, Str. Polonă nr. 115, bl. 15, ap.19, sector 1, BUCUREȘTI  
 (540)

## TÂRGOVIȘTE CITY MALL

- (511) *Produse și/sau servicii grupate pe clase:*
- 35 Publicitate; conducerea și administrarea afacerilor; lucrări de birou; constituire baze de date; regruparea în avantajul terților a produselor diverse (cu excepția transportului lor) permițând consumatorilor să le vadă și să le cumpere comod.
- 36 Asigurări; afaceri financiare; afaceri monetare; afaceri imobiliare; închiriere spații comerciale.



- (210) **M 2008 08832** (111) **100886**  
 (151) 10.10.2008  
 (732) **SC PROFARMA HOLDING SRL**,  
 Str. Nicolae Bălcescu nr. 28, Județul  
 Călărași, 915200, FUNDULEA  
 ROMANIA  
 (740) INTELLEXIS SRL, BD. Hristo Botev  
 nr.1, et.3, camera 37, sector 3  
 BUCUREȘTI  
 (540)

### Agricultura României

## AGRICULTURA ROMÂNIEI

- (531) *Clasificare Viena: 270507;*  
 (511) *Produse și/sau servicii grupate pe  
 clase:*  
 16 Publicații.  
 35 Servicii de editare ziare și reviste.  
 41 Educație; instruire; divertisment;  
 activități sportive și culturale.



- (210) **M 2008 08882** (111) **100887**  
 (151) 14.10.2008  
 (732) **SC DACTYLIS PROD SRL**, Str. N.  
 Grigorescu nr.96/A, Județul Mureș,  
 545200, LUDUȘ ROMANIA  
 (740) INTELMMI CONSULT SRL, Str.  
 Sârguinței nr. 39, ap.12 TÂRGU  
 MUREȘ

(540)

## CUBULEȚ

- (511) *Produse și/sau servicii grupate pe  
 clase:*  
 30 Cafea, ceai, cacao, zahăr, orez,  
 tapioca, sago, înlocuitori de cafea;  
 făină și preparate făcute din  
 cereale, pâine, produse de patiserie  
 și cofetărie, înghețată comestibilă;  
 miere, sirop de melasă; drojdie, praf

de copt; sare, muștar; oțet,  
 mirodenii.



- (210) **M 2008 08883** (111) **100888**  
 (151) 14.10.2008  
 (732) **SC DACTYLIS PROD SRL**, Str. N.  
 Grigorescu nr.96/A, Județul Mureș,  
 545200, LUDUȘ ROMANIA  
 (740) INTELMMI CONSULT SRL, Str.  
 Sârguinței nr. 39, ap.12 TÂRGU  
 MUREȘ

(540)

## BEȚIGAȘ

- (511) *Produse și/sau servicii grupate pe  
 clase:*  
 30 Cafea, ceai, cacao, zahăr, orez,  
 tapioca, sago, înlocuitori de cafea;  
 făină și preparate făcute din  
 cereale, pâine, produse de patiserie  
 și cofetărie, înghețată comestibilă;  
 miere, sirop de melasă; drojdie, praf  
 de copt; sare, muștar; oțet, sosuri  
 (condimente); mirodenii, gheață.



- (210) **M 2008 08898** (111) **100858**  
 (151) 14.10.2008  
 (732) **SC ROADRUNNER SRL**, Str. Ion  
 Câmpineanu nr. 5, sector 1, \*\*,  
 BUCUREȘTI ROMANIA

(540)

*ROADRUNNER*

## ROADRUNNER

- (531) *Clasificare Viena: 270502; 270515;  
 270519;*

- (511) *Produse și/sau servicii grupate pe clase:*  
 35 Import; regruparea în avantajul terților a articolelor de muzică (cu excepția transportului lor) permițând consumatorilor să le vadă și să le cumpere comod.



- (210) **M 2008 08949** (111) **100889**  
 (151) 15.10.2008  
 (732) **ASOCIATIA CENTRUL DE MEDIERE CRAIOVA**, Calea București, bl. 17D, mezanin, Jud. Dolj, \*\*, CRAIOVA ROMANIA  
 (740) SC CABINET ANI FUCIU SRL, Bl. P53, sc.A, parter, ap.1, județ Ilfov SNAGOV

(540)



## REVISTA ROMÂNĂ DE MEDIERE

- (531) *Clasificare Viena:* 260207; 260305; 270511; 270514; 290104;  
 (591) Culori revendicate: Albastru

În conformitate cu: regula 17 Alineatul 4 din regulamentul de aplicare al Legii 84/1998, conform adresei nr. 1012877/06.05.2009, solicitantul nu revendică un drept exclusiv asupra denumirii:

## REVISTA ROMANA DE MEDIERE

- (511) *Produse și/sau servicii grupate pe clase:*  
 9 Publicații on-line downloadabile.  
 35 Publicitate; gestiunea afacerilor comerciale; administrație comercială; lucrări de birou; toate aceste servicii fiind desfășurate pentru și în legătură cu o publicație ce conține informații din domeniul medierii.  
 41 Educație; instruire; divertisment; activități sportive și culturale; servicii de publicare; servicii de publicare on-line; punerea la dispoziția publicului a publicațiilor on-line nedownloadabile; organizarea de conferințe, congrese, seminarii; toate aceste servicii fiind desfășurate pentru și în legătură cu o publicație ce conține informații din domeniul medierii.  
 42 Crearea și dezvoltarea calculatoarelor și a programelor de calculator; toate aceste servicii fiind desfășurate pentru și în legătură cu o publicație ce conține informații din domeniul medierii.



- (210) **M 2008 08953** (111) **101066**  
 (151) 15.10.2008  
 (732) **MARTHY ARON**, Str. Constructorului, nr. 3, bl. 5, sc. A, ap. 15, jud. Covasna, 525400, TÂRGU SECUIESC ROMANIA  
 (740) SC HARCOV API SRL, Str. Nicolae Iorga nr. 61, bl. 10 E, sc. B, ap. 9, județul Covasna SFANTU GHEORGHE

(540)

## DON CORLEONE

- (511) *Produse și/sau servicii grupate pe clase:*  
 35 Publicitate; conducerea afacerilor, în special hoteluri și administrarea lor; prezentarea produselor prin toate

mijloacele de comunicare pentru vânzare cu excepția produselor din clasa 25 - îmbrăcăminte, încălțăminte și pălării; informații pentru afaceri privind domeniul hotelier; prezentarea produselor prin toate mijloacele pentru vânzarea cu amănuntul cu excepția serviciilor referitoare la produsele din clasa 25 îmbrăcăminte, încălțăminte și pălării.

- 43 Restaurante și cazare temporară; în special servicii de baruri, cafenele și baruri, restaurante, restaurante cu servire rapidă (snack-baruri).



(210) **M 2008 08980** (111) **100967**

(151) 16.10.2008

(732) **GOODWEB**, 20 rue Royale, 75008, PARIS FRANTA

(740) SC ROMINVENT SA, Str. Ermil Pangratti nr. 35, et.1, sector 1 BUCUREȘTI

(540)

## OBSERVATORUL FRANCIZEI

(511) *Produse și/sau servicii grupate pe clase:*

- 35 Publicitate; publicitate online pe o rețea informatică, lucrări de birou; servicii de cercetare și studii de piață; managementul fișierelor informatice; informații statistice; sondaje de opinie; estimarea afacerilor comerciale; agenție de import-export; agenții de informare comercială ; agenții de publicitate; difuzarea anunțurilor publicitare; transcrierea comunicațiilor; prezentarea produselor, difuzarea anunțurilor publicitare, difuzarea esantioanelor, difuzarea de

materiale publicitare (foi volante, tipărituri, prospecte, eșantioane), actualizarea documentației publicitare; reproducerea documentelor; expertize în afaceri; promovarea de vânzări pentru terți; toate aceste servicii aplicate la sectorul de comunicații și în special la comunicații mobile și prin toate mediile, și în special internet, telefoane portabile, asistent personal (calculator), televiziune, satelit; organizarea și conducerea expozițiilor și saloanelor profesionale sau pentru publicul larg, târgurilor, pentru scop comercial sau de publicitate ; organizarea și întreținerea standurilor și spațiilor plătite de animație comercială sau publicitare în cadrul expozițiilor, târgurilor și saloanelor profesionale sau pentru publicul larg, în scop comercial sau de publicitate ; managementul fișierelor informatice, constituirea bazelor de date, și anume lucrări de birou și compilarea datelor online; sistematizarea și colectarea datelor într-un fișier central; sistematizarea datelor într-un fișier central; publicarea textelor publicitare; managementul profesional al afacerilor artistice; publicitate in aer liber (publicitate outdoor); publicarea textelor publicitare; poștă publicitară.

- 38 Telecomunicații; agenții de informare (știri); agenții de presă; comunicații prin terminale de calculatoare; comunicații prin toate mijloacele teleinformatice; comunicații prin rețele de fibră optică; transmiterea și difuzarea, prin și pe toate mijloacele teleinformatice de programe multimedia, și anume programele caracterizate prin punerea în formă informatica a textelor și/sau imagini fixe sau animate, și/sau sunete muzicale sau nu, pentru folosire interactivă sau

nu; servicii de mesagerie electronică; transmiterea de informații pe cale telematică; transmiterea de mesaje; comunicații prin cablu și prin satelit; transmiterea de informații conținute într-o bancă de date; transmiterea de date, sunete, imagini și texte prin și pe internet și pe toate rețelele informatice locale sau globale, comunicații radiofonice, telegrafice, telefonice și telematice; expedierea și transmiterea de telegrame; difuzarea de programe radiofonice; emisiuni radiofonice, și multimedia (punerea în forma informatică a textelor și/sau a imaginilor fixe sau animate, și/sau sunete muzicale sau nu, pentru folosirea interactivă sau nu); servicii de telecomunicatii si de transmitere de date și în special transmiterea prin pachete, rețele locale urbane și interurbane, rețele de interconexiune, mesagerie electronică și informatică; schimburi electronice de informații prin telex, telefaxuri, telefoane și centre de găzduire; servicii de transfer de apeluri telefonice sau de comunicații; servicii de curierat electronic ; servicii de mesagerie electronică, telefonică si telematică; servicii de transmitere a informațiilor pe cale telematică; transmiterea de telefaxuri și transmiterea de telefaxuri prin telefon; comunicații prin cablu și prin satelit; comunicații și transmisiuni de imagini, de date și de mesaje asistate prin calculatoare și/sau prin telefon și în special de programe multimedia (punerea în formă informatică de texte și/sau imagini fixe sau animate, și/sau de sunete muzicale sau nu, pentru folosirea interactivă sau nu) prin intermediul de rețele informatice, telefonice sau optice; serviciul de transmitere a informațiilor conținute într-o bază de date; toate aceste

servicii aplicate sectorului de comunicații și în special comunicațiilor mobile și prin toate mediile, în special internet, telefoane portabile, asistenți personali (calculatoare), satelit; servicii de transmitere securizată de date, sunete și servicii de emițători telefonici si radio telefonici; servicii de informare în materie de telecomunicații; consultanță și expertiză în afaceri în domeniul telecomunicațiilor și rețelelor informatice sau transmisiilor de date, cu excepția consultanței în domeniul mass - media; și a serviciilor de difuzare a emisiunilor televizate.

42 Crearea și dezvoltarea programelor de calculator; programarea calculatoarelor; crearea sistemelor informatice; conversia datelor și programelor informatice (altele decât conversia fizică); conversia datelor sau documentelor de pe un suport fizic pe un suport electronic; instalarea și întreținerea programelor informatice; actualizarea programelor de calculator; evaluări, estimări și cercetări în domeniul științific și tehnologic efectuate de ingineri; crearea și dezvoltarea de calculatoare și de programe de calculator; cercetarea și dezvoltarea de produse noi pentru terți; studii de proiecte tehnice; elaborarea (crearea), instalarea, întreținerea, actualizarea sau închirierea programelor de calculator; consultanță în domeniul calculatoarelor; consultanță în domeniul programelor de calculator; duplicarea de programe informatice; expertize (lucrări ingineresti); constituirea și realizarea de bănci de date și de baze de date, de situri web; programarea pentru aparate și instrumente electronice, pentru calculatoare, pentru sisteme

teleinformatice și telematice, pentru echipamente multimedia ; programarea de materiale multimedia; servicii de închiriere de aparate și instrumente informatice, teleinformatice și telematice, de aparate și instrumente de exploatare de produse multimedia; crearea și întreținerea de situri web pentru terți ; găzduirea de situri informatice; servicii informatice, și anume asistență furnizată terților pentru crearea paginilor acasă (home pages) și paginilor web personale și pentru publicarea de informații accesibile via rețele informatice și rețele de comunicații globale ; furnizarea motoarelor de cercetare pentru internet; servicii de teleîncărcare de texte, articole de presă, fotografii, telegrame, imagini, logo-uri, mesaje, date, sunete, sonerii, muzica, jocuri, video, informații prin terminale de calculator, prin rețele informatice și telematice, inclusiv prin rețea internet, prin cablu, prin suporturi telematici, prin telefoane mobile, prin telescriptoare și prin intermediul tuturor altor vectori de telecomunicații.



(210) **M 2008 09040** (111) **101357**  
 (151) 20.10.2008  
 (732) **MIHAI SORIN**, Str. Bogdan Petriceicu Hașdeu nr. 24, ap. 1, Județul Prahova, \*\*, PLOIEȘTI ROMANIA  
 (540)

**PROXI**

(511) *Produse și/sau servicii grupate pe clase:*  
 37 Construcții; reparații; servicii de

instalații.

38 Telecomunicații.  
 39 Ambalarea și depozitarea mărfurilor.  
 40 Tratament de materiale.  
 41 Educație; instruire; divertisment; activități sportive și culturale.  
 43 Servicii de alimentație publică.



(210) **M 2008 09050** (111) **100910**  
 (151) 20.10.2008  
 (732) **CARMEN ADAMESCU**, Str. Crîngului, nr. 14, sect. 1, \*\*, BUCUREȘTI ROMANIA

(540)

**TYCOON GARDEN**

**În conformitate cu articolul 7 din Legea nr 84/1998** : marca a fost înregistrată pe baza consimțământului titularului mărcii anterioare, conform adresei nr. : 1012235/11.05.2009.

(511) *Produse și/sau servicii grupate pe clase:*  
 30 Cafea, ceai, cacao, zahăr, orez, tapioca, sago, înlocuitori de cafea; făină și preparate făcute din cereale, pâine, produse de patiserie și cofetărie, înghețată comestibilă; miere, sirop de melasă; drojdie, praf de copt; sare, muștar; oțet, sosuri (condimente); mirodenii, gheață.  
 43 Servicii de alimentație publică; servicii de cazare temporară.  
 44 Servicii medicale; servicii veterinare; servicii de igienă și de îngrijire a frumuseții pentru oameni sau animale; servicii de agricultură, horticultură și de silvicultură.  
 45 Servicii juridice, servicii de siguranță pentru protejarea bunurilor și indivizilor; servicii personale și sociale oferite de către terți, destinate să satisfacă nevoile indivizilor.



(210) **M 2008 09051** (111) **100911**  
 (151) 20.10.2008  
 (732) **CARMEN ADAMESCU**, Str.  
 Crîngului, nr. 14, sect. 1,  
 BUCURESTI ROMANIA

(540)

## TYCOON CAFFE

În conformitate cu articolul 7 din  
**Legea nr 84/1998** : marca a fost  
 înregistrată pe baza consimțământului  
 titularului mărcii anterioare, conform  
 adresei nr. : 1013234/11.05.2009.

(511) *Produse și/sau servicii grupate pe  
 clase:*

- 30 Cafea, ceai, cacao, zahăr, orez,  
 tapioca, sago, înlocuitori de cafea;  
 făină și preparate făcute din  
 cereale, pâine, produse de patiserie  
 și cofetărie, înghețată comestibilă;  
 miere, sirop de melasă; drojdie, praf  
 de copt; sare, muștar; oțet, sosuri  
 (condimente); mirodenii, gheață.
- 43 Servicii de alimentație publică;  
 servicii de cazare temporară.



(210) **M 2008 09053** (111) **100912**  
 (151) 20.10.2008  
 (732) **CARMEN ADAMESCU**, Str.  
 Crîngului, nr. 14, sect. 1, \*\*,  
 BUCURESTI ROMANIA

(540)

## TYCOON BEAUTY CENTER

În conformitate cu articolul 7 din  
**Legea nr 84/1998** : marca a fost  
 înregistrată pe baza consimțământului  
 titularului mărcii anterioare, conform  
 adresei nr. : 1013236/11.05.2009.

(511) *Produse și/sau servicii grupate pe  
 clase:*

- 42 Servicii științifice și tehnologice,

precum și servicii de cercetare și de  
 creație referitoare la acestea; servicii  
 de analiză și de cercetare  
 industrială; crearea și dezvoltarea  
 calculatoarelor și a programelor de  
 calculator.

- 43 Servicii de alimentație publică;  
 servicii de cazare temporară.
- 44 Servicii medicale; servicii veterinare;  
 servicii de igienă și de îngrijire a  
 frumuseții pentru oameni sau  
 animale; servicii de agricultură,  
 horticultură și de silvicultură.
- 45 Servicii juridice, servicii de siguranță  
 pentru protejarea bunurilor și  
 indivizilor; servicii personale și  
 sociale oferite de către terți,  
 destinate să satisfacă nevoile  
 indivizilor.



(210) **M 2008 09223** (111) **101141**  
 (151) 23.10.2008  
 (732) **SC MEDICAROM GROUP SRL**,  
 Str.Intrarea Glucozei nr.37-39,  
 sector 2, BUCUREȘTI ROMANIA

(540)

## TRIM-SLIM

(511) *Produse și/sau servicii grupate pe  
 clase:*

- 5 Produse farmaceutice și veterinare;  
 suplimente alimentare si mine-  
 rale(de uz medical), toate aceste  
 produse fiind pentru slabit.



(210) **M 2008 09224** (111) **101143**  
 (151) 23.10.2008  
 (732) **SC MEDICAROM GROUP SRL**,  
 Str.Intrarea Glucozei nr.37-39,  
 sector 2, BUCUREȘTI ROMANIA

(540)

## 1-TOP

(511) *Produse și/sau servicii grupate pe clase:*  
 5 Produse farmaceutice pentru  
 îmbunătățirea vieții sexuale.



(210) **M 2008 09227** (111) **101144**  
 (151) 23.10.2008  
 (732) **SC MEDICAROM GROUP SRL**,  
 Str.Intrarea Glucozei nr.37-39,  
 sector 2, BUCUREȘTI ROMANIA

(540)

## DIGESTO

(511) *Produse și/sau servicii grupate pe clase:*  
 5 Produse farmaceutice și veterinare;  
 suplimente alimentare și minerale  
 (de uz medical), toate aceste  
 produse fiind pentru îmbunătățirea  
 digestiei.



(210) **M 2008 09287** (111) **101175**  
 (151) 24.10.2008  
 (732) **ASOCIATIA CASA BUNICILOR  
 DIN CORBEANCA**, Str. Salciei, nr.  
 4, Paradisul Verde, Tarla 39,  
 Parcela 128, Lot 193-194, Sat  
 Ostratu, Jud. Ilfov, 077065, COM.  
 CORBEANCA ROMANIA

(540)



## CASA BUNICILOR

(531) *Clasificare Viena:* 020702; 050101;  
 290113;

(591) Culori revendicate: Verde, Roșu,  
 Grena

**În conformitate cu articolul 7 din  
 Legea nr 84/1998** : marca a fost  
 înregistrată pe baza consimțământului  
 titularului mărcii anterioare, conform  
 adresei nr. : 1015395/29.05.2009.

(511) *Produse și/sau servicii grupate pe  
 clase:*  
 43 Servicii de alimentație publică;  
 servicii de cazare temporară.  
 44 Servicii medicale; servicii de igienă  
 și de îngrijire a frumuseții pentru  
 oameni.





(210) **M 2008 09388** (111) **100924**

(151) 28.10.2008

(732) **SC SITOREX SECURITY SRL**, Str. Ciprian Porumbescu nr. 51, Județul Bacău, BACĂU ROMANIA

(540)



## SITOREX SECURITY

(531) *Clasificare Viena*: 030413; 240123; 241517; 290114;

(591) Culori revendicate: roșu, albastru, alb, negru

**În conformitate cu articolul 7 din Legea nr 84/1998** : marca a fost înregistrată pe baza consimțământului titularului mărcii anterioare, conform adresei nr. : 1014255/19.05.2009.

(511) *Produse și/sau servicii grupate pe clase*:

- 37 Instalare sisteme de pază.
- 38 Servicii de dispecerat pentru monitorizarea serviciilor de pază.
- 45 Servicii de siguranță pentru protejarea bunurilor și indivizilor.



(210) **M 2008 09392** (111) **100987**

(151) 28.10.2008

(732) **SC FORUMNET SRL**, Calea Severinului nr. 4, bl. 320, sc. 1, et. 4, ap. 17, Județul Dolj, \*\*, CRAIOVA ROMANIA

(540)



## CF CRAIOVA FORUM WWW.CRAIOVAFORUM.RO

(531) *Clasificare Viena*: 260118; 270511; 270519;

În conformitate cu: regula 17 Alineatul 4 din regulamentul de aplicare al Legii 84/1998, conform adresei nr. 205596/21.05.2009, solicitantul nu revendică un drept exclusiv asupra denumirii:

### CRAIOVA, FORUM, WWW si RO

(511) *Produse și/sau servicii grupate pe clase*:

- 41 Educație; instruire; divertisment; activități sportive și culturale.
- 42 Servicii în domeniile științei și tehnologice ca și cercetarea și proiectarea aferente; servicii de analiză și cercetare industrială; proiectare și dezvoltare hardware și software.



- (210) **M 2008 09407** (111) **100878**  
 (151) 28.10.2008  
 (732) **SC CLAX TELECOM SRL**, Str. Inginerilor Tei nr. 4, bl. T30, sc. 1, et. 10, ap. 120, sector 2, 023717, BUCUREȘTI ROMANIA  
 (740) PRI INTELLECTUAL PROPERTY SRL, Str. Răspântiilor nr. 37, et.1, ap.2, sector 2 BUCUREȘTI  
 (540)

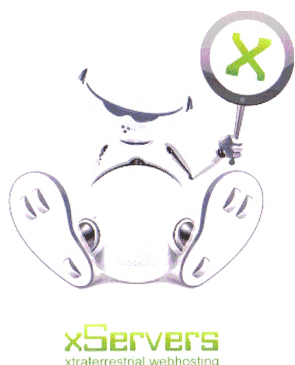

**XSERVERS**  
**X T R A T E R R E S T R I A L**  
**WEBHOSTING**

- (531) *Clasificare Viena:* 020517; 040504; 290114;  
 (591) Culori revendicate: verde, alb, gri, negru  
 (511) *Produse și/sau servicii grupate pe clase:*  
 42 Servicii științifice și tehnologice, precum și servicii de cercetare și de creație, referitoare la acestea: servicii de analiză și cercetare industrială; crearea și dezvoltarea calculatoarelor și a programelor de calculator: servicii de găzduire, creare, proiectare, dezvoltare, promovare, optimizare, personalizare, menținere și administrare site-uri web; servicii de consultanță în domeniul creării, dezvoltării, administrării și utilizării paginilor

web; servicii de închiriere servere web; furnizare de motoare de căutare pentru internet: furnizare, prelucrare și asigurare de module interactive pe internet; furnizare de pagini principale și/sau adrese poștale electronice, pentru terți; compilare de pagini web pe internet; suport logistic în publicitate, grafic, design, creație în domeniul publicitar.



- (210) **M 2008 09411** (111) **101146**  
 (151) 29.10.2008  
 (732) **SC LABORMED PHARMA SA**, Splaiul Independenței nr. 319E, sector 6, 060044, BUCUREȘTI ROMANIA

(540)

**TRIGLIPO**

- (511) *Produse și/sau servicii grupate pe clase:*  
 5 Produse farmaceutice de uz uman destinate tratamentului hipercolesterolemiei și hipertrigliceridemiei.



- (210) **M 2008 09466** (111) **100892**  
 (151) 08.12.1997  
 (732) **AGC FLAT GLASS EUROPE SA**, Chaussee de La Hulpe, 166, 1170, BRUXELLES BELGIA  
 (740) INVENTA - AGENȚIE DE PROPRIETATE INTELLECTUALĂ SRL, B-dul Corneliu Coposu nr. 7, bl. 104, sc. 2, et. 1, ap. 31, sector 3 BUCUREȘTI

(540)

**ARTLITE**

(511) *Produse și/sau servicii grupate pe clase:*

- 11 Instalații sanitare; dușuri, cabine de duș, incinte de duș și pereți despărțitori pentru dușuri; dușuri, cabine de dușuri și incinte de dușuri din sticlă, sticlă decorată, sticlă imprimată și sticlă imprimată prin serigrafie; piese și părți componente ale produselor anterior menționate, dar cu excluderea tuturor produselor făcute exclusiv din piatră, ciment, argilă de zidărie sau granule de argilă expandată.
- 17 Folii, plăci, panouri și pereți despărțitori făcuți din plastic și din materiale plastice armate cu sau fără suprafete decorate, imprimate sau imprimate prin serigrafie; piese și părți componente ale produselor anterior menționate.
- 19 Sticlă pentru construcții, geamuri pentru ferestre, sticlă plutitoare, sticlă turnată, sticlă trasă, sticlă armată, sticlă dură, sticlă călită, sticlă securizată; sticlă metalizată; sticlă cu strat de acoperire; sticlă decorată, sticlă imprimată și sticlă imprimată prin serigrafie, sticlă emailată; geamuri, geamuri izolante necuprinse în alte clase; ferestre; rame nemetalice pentru ferestre și încadrări nemetalice pentru ferestre; uși și tocuri de uși nemetalice; folii, plăci, panouri și pereți despărțitori făcuți din sticlă și materiale plastice de construcție, pentru piese exterioare și interioare, pentru decorații interioare și exterioare, mobile, instalații sanitare, cabine de duș, incinte de dus, părți de dus și pereți pentru dușuri; piese și părți componente ale produselor anterior menționate, dar cu excluderea celor din piatră naturală sau artificială, ciment, var, mortar, prundiș, sau produse pentru construcția drumurilor și în mod egal cu excluderea tuturor produselor făcute

- esențial din argilă sau granule de argilă expandată.
- 20 Mobilă; mobilă din sticlă; oglinzi, geamuri reflectorizante; oglinzi decorate, oglinzi imprimate, oglinzi imprimate prin serigrafie, oglinzi emailate; vitrine frigorifice; accesorii pentru mobile, ferestre și uși; mobilier; piese și părți componente ale produselor anterior menționate .
- 21 Sticlărie; sticlă brută sau semifabricată (cu excepția sticlei pentru construcție); sticlă decorată, sticlă imprimată și sticlă imprimată prin serigrafie, sticlă emailată; sticlă colorată, sticlă metalizată, sticlă cu strat de acoperire, sticlă de încălzire, sticlă fasonată, sticlă întărită, sticlă plutitoare, sticlă turnată, sticlă ne reflectorizantă; geamuri pentru vehicule neincluse în alte clase; folii, plăci, panouri și pereți despărțitori făcuți din sticlă; ustensile și recipiente pentru menaj sau bucătărie (nu din metale prețioase sau acoperite cu acestea); tocătoare pentru bucătărie; piese și părți componente ale produselor anterior menționate .



(210) **M 2008 09562** (111) **100890**  
 (151) 03.11.2008  
 (732) **SC TEXTOP SRL**, Str. Gheorghe  
 Lazăr nr. 37, Jud. Călărași, \*\*,  
 CĂLĂRAȘI ROMANIA  
 (740) AGENTIA DE PROPRIETATE  
 INDUSTRIALA ARIANA, Str. M.  
 Kogălniceanu nr.17, bl.C4, et.7,  
 BRASOV  
 (540)

# Textop

## TEXTOP

(531) *Clasificare Viena: 270501; 270502;*  
 (511) *Produse și/sau servicii grupate pe*  
*clase:*  
 25 Îmbrăcăminte, încălțăminte, articole  
 care servesc la acoperirea capului.  
 35 Publicitate; gestiunea afacerilor  
 comerciale; administrație comer-  
 cială; lucrări de birou; import-export,  
 lanț de magazine.



(210) **M 2008 09590** (111) **101365**  
 (151) 04.11.2008  
 (732) **SC TRANSILVANIA COMPANY**  
**SRL**, Șos. Cristianului nr. 2, Jud.  
 Brașov, BRAȘOV ROMANIA  
 (740) SC BRAND SENSE SRL, Str.  
 Constantin Lacea, nr.12-14, biroul 2  
 BRAȘOV  
 (540)



## TCO TRANSILVANIA COMPANY

(531) *Clasificare Viena: 260118; 270509;*  
 290112;  
 (591) Culori revendicate: galben, albastru.  
 (511) *Produse și/sau servicii grupate pe*  
*clase:*  
 35 Publicitate; gestiunea afacerilor  
 comerciale; administrație comer-  
 cială; lucrări de birou; import-export,  
 lanț de magazine.  
 41 Educație; instruire; divertisment;  
 activități sportive și culturale; in  
 special instruire electricieni, instruire  
 prim-ajutor, formare profesionala  
 42 Servicii științifice și tehnologice,  
 precum și servicii de cercetare și de  
 creație referitoare la acestea;  
 servicii de analiză și cercetare  
 industrială; crearea și dezvoltarea  
 calculatoarelor și a programelor de  
 calculator, in special servicii de  
 consultanta cu privire la sanatatea si  
 siguranta muncii; servicii de  
 consiliere in materie de protectie si  
 prevenire contra incendiilor; servicii

de întocmire plan de intervenție în caz de incendiu, întocmire scenariu de securitate la incendiu, întocmirea planului de prevenire și prevenție, întocmire planuri de urgență, planuri de evacuare; servicii de identificare, evaluare și control al riscului de incendiu; auditul securității și sănătății muncii.



- (210) **M 2008 09626** (111) **101151**  
 (151) 04.11.2008  
 (732) **BUDEANU RADU IOAN**, Intrarea Urali nr.2, sector 1, BUCUREȘTI ROMANIA  
 (740) TURTOI INTELLECTUAL PROPERTY FIRM SRL, Splaiul Independentei nr. 3, bl.17, sc.1, et.3, ap.7, sector 5 BUCUREȘTI

(540)



**CIAO!**

- (531) *Clasificare Viena:* 241701; 270502; 270517; 290112;  
 (591) Culori revendicate: Albastru, Alb  
 (511) *Produse și/sau servicii grupate pe clase:*  
 35 Publicitate.  
 38 Telecomunicații cu excepția serviciilor referitoare la difuzarea de programe orale sau vizuale prin intermediul internetului, transmisii de informații prin intermediul unei rețele globale de comunicare telematică.  
 41 Realizare de emisiuni tv.



- (210) **M 2008 09627** (111) **101152**  
 (151) 04.11.2008  
 (732) **BUDEANU RADU IOAN**, Intrarea Urali nr.2, sector 1, \*\*, BUCUREȘTI ROMANIA  
 (740) TURTOI INTELLECTUAL PROPERTY FIRM SRL, Splaiul Independentei nr. 3, bl.17, sc.1, et.3, ap.7, sector 5 BUCUREȘTI

(540)



**CIAOTV!**

- (531) *Clasificare Viena:* 241701; 270519; 270524; 290112;  
 (591) Culori revendicate: Alb, Albastru  
 (511) *Produse și/sau servicii grupate pe clase:*  
 35 Publicitate.  
 41 Realizare de emisiuni tv.



(210) **M 2008 09643** (111) **101242**  
 (151) 05.11.2008  
 (732) **SC FRONTAL COMMUNICATION SRL**, Str. I.G. Duca nr. 36, Județul Ilfov, 075100, OTOPENI ROMANIA

(540)



## FRONTAL COMMUNICATION

(531) *Clasificare Viena:* 260106; 261301; 270511; 290112;

(591) Culori revendicate: roșu, negru

(511) *Produse și/sau servicii grupate pe clase:*

9 Acumulatori electrici, aparate de instruire, antene, aparate pentru prelucrare informații, aparate și mașini de fotocopiat, baterii electrice, programe pentru jocuri pe computer, tastaturi pentru computer, memorii pentru computer, programe de operare computer înregistrate, componente periferice de computer, microprocesoare, programe de computer înregistrate, software de computer înregistrat, computere, imprimante, condensatori optici și electrici, compact-discuri audio-video, compact-discuri tip read only memory, discuri optice, unități pentru dischete, culatoare de buzunar, receptoare audio-video, scannere, aparate de reproducere a sunetului, aparate de transmitere a sunetului, telefoane, telefoane portabile, teleimprimatoare, transmițătoare telefonice.

16 Materiale de instruire sau învățământ.

35 Îndrumări în organizarea și conducerea afacerilor, consultanță profesională de afaceri, consultanță pentru conducerea de afaceri, informații despre afaceri, agenții de import-export, închirieri de mașini și aparatură de birou, gestionare de baze de date în format electronic, informații pentru afaceri, furnizarea de servicii altora (cumpărarea de bunuri și servicii pentru alte afaceri), promovarea vânzărilor pentru alții.

38 Telecomunicații.

42 Servicii științifice și tehnologice, precum și servicii de cercetare și de creație referitoare la acestea; servicii de analiză și cercetare industrială; crearea și dezvoltarea calculatoarelor și a programelor de calculator.



(210) **M 2008 09646** (111) **101243**  
 (151) 05.11.2008  
 (732) **SC AGORA TELECOM SRL**, Str. I.G. Duca nr. 36, Județul Ilfov, 075100, OTOPENI ROMANIA

(540)



## AGORA TELECOM

(531) *Clasificare Viena:* 270106; 270508; 290113;

(591) Culori revendicate: roșu, gri, negru

(511) *Produse și/sau servicii grupate pe clase:*

9 Aparate pentru înregistrarea, transmiterea, reproducerea sunetului sau imaginilor; suporti de

- Înregistrare magnetici, mașini de calculat, echipamente pentru tratarea informației și calculatoare.
- 16 Mașini de scris și articole de birou (cu excepția mobilelor); materiale de instruire sau învățământ.
- 35 Îndrumări în organizarea și conducerea afacerilor, consultanță profesională de afaceri, consultanță pentru conducerea de afaceri, informații despre afaceri, agenții de import-export, închirieri de mașini și aparatură de birou, gestionare de baze de date în format electronic, informații pentru afaceri, furnizarea de servicii altora (cumpărarea de bunuri și servicii pentru alte afaceri), promovarea vânzărilor pentru alții.
- 38 Telecomunicații.
- 42 Servicii științifice și tehnologice, precum și servicii de cercetare și de creație referitoare acestea; crearea și dezvoltarea calculatoarelor și a programelor de calculator.



- (210) **M 2008 09780** (111) **101368**  
 (151) 10.11.2008  
 (732) **SC D-TOYS SRL**, Str. Vulturilor nr.9, județul Covasna, 520004, SF. GHEORGHE ROMANIA

(540)

## PROFITECH

- (511) *Produse și/sau servicii grupate pe clase:*
- 28 Jocuri, jucării; articole de gimnastică și de sport, necuprinse în alte clase; decorațiuni (ornamente) pentru pomul de Crăciun.



- (210) **M 2008 09781** (111) **101369**  
 (151) 10.11.2008  
 (732) **SC D-TOYS SRL**, Str. Vulturilor nr.9, județul Covasna, 520004, SF. GHEORGHE ROMANIA

(540)

## BELLA MUSICA

- (511) *Produse și/sau servicii grupate pe clase:*
- 28 Jocuri, jucării; articole de gimnastică și de sport, necuprinse în alte clase; decorațiuni (ornamente) pentru pomul de Crăciun.



- (210) **M 2008 09813** (111) **101366**  
 (151) 11.11.2008  
 (732) **RADIKA VERLAG AG**, Oberallmendstrasse no. 24, 6304, ZUG ELVETIA  
 (740) SC PATENTMARK SRL, str.Dr. N. Turnescu nr.2 BUCUREȘTI

(540)



## MOBIL24.RO

- (531) *Clasificare Viena:* 260418; 270711; 290112;
- (591) Culori revendicate: albastru, negru
- (511) *Produse și/sau servicii grupate pe clase:*
- 35 Publicitate; gestiunea afacerilor comerciale; administrație comercială; lucrări de birou, exceptand culegerea de informații.
- 41 Educație; instruire; divertisment; activități sportive și culturale.
- 42 Crearea și menținerea de pagini web ,exceptand furnizarea unei

platforme internet pentru achiziționarea și vânzarea de vehicul, remorci și accesorii pentru vehicule, servicii de proiectare și dezvoltare software, servicii de proiectare și dezvoltare a calculatoarelor.



- (210) **M 2008 09833** (111) **100882**  
 (151) 11.11.2008  
 (732) **C.F.E.B. SISLEY**, 16, avenue George V, 75008, PARIS FRANȚA  
 (740) SC ROMINVENT SA Agenție de Brevete, Desene, Marci și Transfer de Tehnologie, Str. Ermil Pangratti nr. 35, et. 1, sector 1 BUCUREȘTI

(540)



### CELLULI-PRO SISLEY

- (531) *Clasificare Viena:* 050520; 270502;  
 (511) *Produse și/sau servicii grupate pe clase:*  
 3 Săpunuri; parfumerie, uleiuri esențiale, cosmetice, loțiuni pentru păr; produse pentru îngrijirea dinților.



- (210) **M 2008 09899** (111) **101145**  
 (151) 13.11.2008  
 (732) **SC YUKA MOBILI SRL**, Str. Vârfu cu Dor nr. 26, Județul Constanța, \*\*, CONSTANȚA ROMANIA

(540)



### YUKA MOBILI

- (531) *Clasificare Viena:* 260418; 290113;  
 (591) Culori revendicate: gri, alb, verde  
 (511) *Produse și/sau servicii grupate pe clase:*  
 20 Mobilier.  
 35 Regruparea în avantajul terților a mobilierului și accesorilor pentru mobilier (cu excepția transportului lor) permițând consumatorilor să le vadă și să le cumpere comod.





- (210) **M 2008 09929** (111) **101153**  
 (151) 13.11.2008  
 (732) **SC AXEL SOFT IT GROUP SRL**,  
 Str. Valea Parcului nr. 20, Jud. Ilfov,  
 COMUNA MOGOȘOAIA ROMANIA  
 (740) INTELECT SRL, Bd. Dacia, nr.48,  
 bl.D 10, ap. 3, OP9-CP128, Județul  
 Bihor ORADEA

(540)



## AXEL SOFT IT GROUP

- (531) *Clasificare Viena:* 260407; 260418;  
 290113;  
 (591) Culori revendicate: alb, albastru,  
 negru  
 (511) *Produse și/sau servicii grupate pe  
 clase:*  
 42 Servicii științifice și tehnologice,  
 precum și servicii de cercetare și de  
 creație referitoare la acestea;  
 servicii de analiză și de cercetare  
 industrială; crearea și dezvoltarea  
 calculatoarelor și a programelor de  
 calculator.  
 45 Servicii juridice.



- (210) **M 2008 09942** (111) **100988**  
 (151) 13.11.2008  
 (732) **COSTEA-CALIN DIANA RALUCA**,  
 Str. Elena Cuza nr. 6, sector 4,  
 040331, BUCUREȘTI ROMANIA  
 (540)

## HOTEL CANTEMIR

- (511) *Produse și/sau servicii grupate pe  
 clase:*  
 43 Servicii de cazare temporară.



- (210) **M 2008 09968** (111) **100859**  
 (151) 14.11.2008  
 (732) **SC ZDROVIT ROMANIA SRL**, Str.  
 Sevastopol nr. 13-17, \*\*,  
 BUCUREȘTI ROMANIA  
 (740) SC NOMENIUS SRL, Str. G.M.  
 Zamfirescu nr. 46, bl.22A, sc.1,  
 ap.11, camera 1, sector 6  
 BUCUREȘTI  
 (540)

## ZDROVIT ANTICARCEL

**În conformitate cu articolul 7 din  
 Legea nr 84/1998 :** marca a fost  
 înregistrată pe baza consimțământului  
 titularului mărcii anterioare, conform  
 adresei nr. : 1012642/04.05.2009.

- (511) *Produse și/sau servicii grupate pe  
 clase:*  
 5 Produse farmaceutice și veterinare;  
 produse igienice pentru medicină;  
 substanțe dietetice de uz medical,  
 alimente pentru sugari; plasturi și  
 materiale pentru pansamente;  
 materiale pentru plombarea dinților  
 și pentru mulaje dentare;  
 dezinfectante; produse pentru  
 distrugerea animalelor dăunătoare,  
 fungicide, ierbicide.



(210) **M 2008 09972** (111) **100427**  
 (151) 14.11.2008  
 (732) **DRAGOI CLAUDIU**, B-dul Griviței  
 nr. 66, bl. 4, ap. 13, BRAȘOV  
 ROMANIA  
 (740) SC BRAND SENSE SRL, Str.  
 Constantin Lacea, nr.12-14, biroul 2  
 BRAȘOV

(540)



**NON STOP**

(531) *Clasificare Viena: 250703; 250717; 290112;*

(511) *Produse și/sau servicii grupate pe clase:*

16 Reviste, ghiduri, cataloage.  
 35 Publicitate in reviste, ghiduri, cataloage.  
 39 Transport; ambalare si depozitare marfuri- distributie; organizare calatorii.  
 41 Educatie; instruire; divertisment; activitati sportive si culturale.  
 42 Servicii redactionale, creare si mentinere de site web.



(210) **M 2008 09973** (111) **100428**  
 (151) 14.11.2008  
 (732) **DRAGOI CLAUDIU**, B-dul Griviței  
 nr. 66, bl. 4, ap. 13, BRAȘOV  
 ROMANIA  
 (740) SC BRAND SENSE SRL, Str.  
 Constantin Lacea, nr.12-14, biroul 2  
 BRAȘOV

(540)

**NON-STOP**

**NON-STOP**

(531) *Clasificare Viena: 270503; 290112;*

(511) *Produse și/sau servicii grupate pe clase:*

16 Reviste, ghiduri, cataloage.  
 35 Publicitate in reviste, ghiduri, cataloage.  
 39 Transport; ambalare si depozitare de marfuri - distributie; organizare de calatorii.  
 41 Educatie; instruire; divertisment; activitati sportive si culturale.  
 42 Servicii redactionale, creare si mentinere site web.



(210) **M 2008 10019** (111) **101265**  
 (151) 17.11.2008  
 (732) **SC ARRERA JEWELRY DESIGN SRL**, Str. Fântânica nr. 41, clădirea C3, et. 1, birou nr. 3, sector 2, BUCUREȘTI ROMANIA

(540)

ARRERA

### ARRERA

(531) *Clasificare Viena: 270521; 290112;*

(591) Culori revendicate: gri argintiu

(511) *Produse și/sau servicii grupate pe clase:*

14 Metale prețioase și aliajele lor și produse din aceste materiale sau placate cu acestea necuprinse în alte clase; giuvaergerie, bijuterii, pietre prețioase; ceasornicărie și instrumente pentru măsurarea timpului; bijuterii și articole similare din metale prețioase și pietre prețioase; bijuterii din argint; pietre semiprețioase; perle de cultură și cristale de tip Swarovski.

35 Publicitate; gestiunea afacerilor comerciale; administrație comercială; lucrări de birou; intermediari în comerțul specializat în vânzarea produselor cu caracter specific, intermediari în comerțul cu produse diverse; comerț cu ridicata al ceasurilor și bijuteriilor; comerț cu amănuntul al ceasurilor și bijuteriilor, în magazine specializate, prin intermediul caselor de comenzi sau prin internet, prin standuri; chioșcuri și piețe ale altor produse.

42 Activități de design specializat.



(210) **M 2008 10046** (111) **100936**  
 (151) 17.11.2008  
 (732) **SAS MARIA**, Bd. Rusca nr. 4, bl. 17, sc. F, et. 4, ap. 196, județul Hunedoara, 331014, HUNEDOARA ROMANIA

(540)

### REGIVERO PLUS

(511) *Produse și/sau servicii grupate pe clase:*

3 Loțiuni pentru oprirea căderii părului și regenerarea acestuia (produs cosmetic); soluție pentru permanent la rece (soluție pentru păr); fixator complementar soluției pentru permanent la rece (preparate pentru ondularea și fixarea părului).



(210) **M 2008 10089** (111) **101367**  
 (151) 18.11.2008  
 (732) **SC INTIM SRL**, Calea Tg. Jiului Km.5, Jud. Mehedinți, \*\*, HALANGA ROMANIA

(540)



### FESTIN

(531) *Clasificare Viena: 270502; 270511; 290112;*

(591) Culori revendicate: roșu, galben

(511) *Produse și/sau servicii grupate pe clase:*

29 Carne și produse din carne.

35 Activități comerciale.



(210) **M 2008 10105** (111) **101036**

(151) 18.11.2008

(732) **OVIDIU COZARU**, Str. Alexandru Sahia nr. 16, bl. 153, sc. A, ap. 9, Județul Brașov, **BRAȘOV ROMANIA**

(740) **FÂNTÂNĂ RAUL SORIN & ASOCIAȚII SRL**, Str. Toamnei nr. 15, bl.5, sc.A, ap. 9, județ Brașov **BRAȘOV**

(540)



(531) *Clasificare Viena:* 120110; 261325;

(511) *Produse și/sau servicii grupate pe clase:*

35 Conducerea și administrarea afacerilor; administrarea comercială a licențelor produselor și serviciilor pentru terți, import - export, organizarea de târguri și expoziții în scop comercial sau publicitar, studii de piață, prezentare de produse, comerț în general.

36 Afaceri imobiliare; închirieri de spații comerciale și pentru birouri.



(210) **M 2008 10166** (111) **101103**

(151) 19.11.2008

(732) **SC PERLA BOUTIQUE SRL**, Str. Nedeleanu Ion nr. 13, bl. V22, sc. 2, ap. 28, sector 5, \*\*, **BUCUREȘTI ROMANIA**

(540)

**JUSTIN MORELLO**

(511) *Produse și/sau servicii grupate pe clase:*

35 Regruparea în avantajul terților a pantofilor (cu excepția transportului lor) permițând consumatorilor să le vadă și să le cumpere comod.



(210) **M 2008 10237** (111) **100960**

(151) 21.11.2008

(732) **SC GHIZBI SRL**, Str. Poet Theodor Dumitru Neculuta nr. 24, sector 2, \*\*, **BUCUREȘTI ROMANIA**

(740) **SC NOMENIUS SRL**, Str. G.M. Zamfirescu nr. 46, bl.22A, sc.1, ap.11, camera 1, sector 6 **BUCUREȘTI**

(540)

**CASUTA CU  
PERSONALIZARI**

(511) *Produse și/sau servicii grupate pe clase:*

35 Prezentarea produselor prin toate mijloacele de comunicare pentru vânzarea cu amănuntul; vânzarea cu amănuntul online sau direct în magazine specializate pentru cadouri.



- (210) **M 2008 10238** (111) **101281**  
 (151) 21.11.2008  
 (732) **SC HQM SERVICES SRL**, Str. Poștei nr. 7/6, Județul Bacău, 601010, ONEȘTI ROMANIA  
 (740) SC NOMENIUS SRL, Str. G.M. Zamfirescu nr. 46, bl.22A, sc.1, ap.11, camera 1, sector 6 BUCUREȘTI  
 (540)



## HQM HIGH QUALITY MEDIA

- (531) *Clasificare Viena:* 270509; 270519; 290104;  
 (591) Culori revendicate: albastru

În conformitate cu: regula 17 Alineatul 4 din regulamentul de aplicare al Legii 84/1998, conform adresei nr. 1015740/02.06.2009, solicitantul nu revendică un drept exclusiv asupra denumirii:

### HIGH QUALITY MEDIA

- (511) *Produse și/sau servicii grupate pe clase:*  
 35 Publicitate.



- (210) **M 2008 10300** (111) **100860**  
 (151) 24.11.2008  
 (732) **SC INFORM MEDIA SRL**, Calea Torontalului, DN 6, KM 5,7 OP. 8, CP 1329, Jud. Timiș, \*\*, TIMIȘOARA ROMANIA  
 (740) CONSTANTIN GHITA OFFICE, B-dul Take Ionescu nr. 24 - 28, sc. B, ap. 2 TIMIȘOARA  
 (540)

## WWW.INFOMARIAJ.RO

În conformitate cu: regula 17 Alineatul 4 din regulamentul de aplicare al Legii 84/1998, conform adresei nr. 1011968/27.04.2009, solicitantul nu revendică un drept exclusiv asupra denumirii:

### WWW si .RO

- (511) *Produse și/sau servicii grupate pe clase:*  
 42 Creare și menținere de pagini (site-uri web).



- (210) **M 2008 10319** (111) **100893**  
 (151) 24.11.2008  
 (732) **SC ATYPIQ SOFTWARE SRL**, Aleea Parva nr. 4, bl. D12, sc. D, ap. 35, sector 6, 061945, BUCUREȘTI ROMANIA  
 (540)



## ATYPIQ SOFTWARE SOLUTIONS

- (531) *Clasificare Viena:* 010706; 270509; 290114;

(591) Culori revendicate: negru, gri, albastru, bleu

În conformitate cu: regula 17 Alineatul 4 din regulamentul de aplicare al Legii 84/1998, conform adresei nr. 1014469/20.05.2009, solicitantul nu revendică un drept exclusiv asupra denumirii:

**SOFTWARE SOLUTIONS**

(511) *Produse și/sau servicii grupate pe clase:*

42 Crearea și dezvoltarea calculatoarelor și a programelor de calculator.



(210) **M 2008 10323** (111) **101355**

(151) 24.11.2008

(732) **SC INTACT PRODUCTION SA**, B-dul Ficusului nr. 44A, corp B, et. 4, sector 1, BUCUREȘTI ROMANIA

(540)

**1 SI BUN**

(511) *Produse și/sau servicii grupate pe clase:*

9 Programe de calculator descărcabile (downloadable software), programe de calculator înregistrate (recorded software), programe pentru jocuri pe calculator (computer game programs).

16 Produse de imprimare și tipografie; fotografii; publicații (ziare și reviste cu sau fără caracter de periodice); articole de birou; materiale publicitare.

28 Jocuri, echipamente pentru diferite jocuri și sporturi, echipamente de pescuit.

35 Publicitate; gestiunea afacerilor comerciale; administrație comercială; lucrări de birou; constituire baze de date; organizare de târguri

și expoziții în scop comercial, publicitar și de promovare.

37 Asistență tehnică pentru producția de programe radio - TV.

38 Telecomunicații; difuzarea de programe radio și/sau TV (programe și generice radio și/sau TV); consultanță în domeniul mass-media, furnizarea de camere de discuții în spațiul virtual, respectiv pe internet (internet chatrooms).

39 Distribuirea/difuzarea de publicații (ziare și reviste cu caracter de periodice), transport; ambalare și depozitarea mărfurilor; organizarea de călătorii, excursii și croaziere.

41 Educație; instruire; divertisment; activități sportive și culturale; filmare, organizarea de târguri și expoziții în scop educativ.

42 Crearea și dezvoltarea programelor de calculator; crearea, întreținerea și găzduirea de pagini și site-uri web, furnizarea de motoare de căutare pe internet.

45 Licențieri de exploatare de programe de calculator.



(210) **M 2008 10327** (111) **100880**

(151) 24.11.2008

(732) **FUNDATIA DAN VOICULESCU PENTRU DEZVOLTAREA ROMANIEI**, Str. Gârlei nr. 1B, sector 1, 013721, BUCUREȘTI ROMANIA

(540)

**WWW.MEDIATIN.RO**

În conformitate cu: regula 17 Alineatul 4 din regulamentul de aplicare al Legii 84/1998, conform adresei nr. 1013666/13.05.2009, solicitantul nu revendică un drept exclusiv asupra denumirii:

**WWW si .RO**

- (511) *Produse și/sau servicii grupate pe clase:*  
 41 Educație; instruire; divertisment; activități sportive și culturale.



- (210) **M 2008 10430** (111) **100844**  
 (151) 27.11.2008  
 (732) **CARPINISAN DAN**, Str. Almașu Mare nr. 9, bl. B9, sc.5, ap.52, sector 4, \*\*, BUCUREȘTI ROMANIA  
 (732) **POPA VIOREL**, Sat Lanuri, județul Buzău, COMUNA ZIDURI ROMANIA

(540)



**ART COKO.RO**

- (531) *Clasificare Viena:* 200111; 200115; 260118;  
 (591) Culori revendicate: albastru, mov  
 (511) *Produse și/sau servicii grupate pe clase:*  
 41 Educație; instruire; divertisment; activități sportive și culturale.



- (210) **M 2008 10431** (111) **101266**  
 (151) 27.11.2008  
 (732) **SC PROD COM VIDRA IMPORT EXPORT SRL**, Str. Ghe. Lazăr nr. 2, Jud. Hunedoara, \*\*, ORĂȘTIE ROMANIA

(540)



**VIDRA**

- (531) *Clasificare Viena:* 030104; 030106; 030505; 260725; 270502;  
 (511) *Produse și/sau servicii grupate pe clase:*  
 18 Piele și imitații din piele, produse din aceste materiale, necuprinse în alte clase; piei de animale; geamantane și valize; umbrele, umbrele de soare, bastoane, bice și articole de șelarie.  
 25 Îmbrăcăminte, încălțăminte, articole care servesc la acoperirea capului.



(210) **M 2008 10574** (111) **100925**  
 (151) 03.12.2008  
 (732) **MARTHY ARON**, Str.  
 Constructorului, nr. 3, bl. 5, sc. A,  
 ap. 15, jud. Covasna, 525400,  
 TÂRGU SECUIESC ROMANIA  
 (740) SC HARCOV API SRL, Str. Nicolae  
 Iorga nr. 61, bl. 10 E, sc. B, ap. 9,  
 județul Covasna SFANTU  
 GHEORGHE

(540)

## CHRISTINE

(511) *Produse și/sau servicii grupate pe  
 clase:*  
 35 Publicitate; conducerea afacerilor, în  
 special hoteluri și administrarea lor;  
 prezentarea produselor prin toate  
 mijloacelor de comunicare pentru  
 vânzare; informații pentru afaceri;  
 prezentarea produselor prin toate  
 mijloacele pentru vânzarea cu  
 amănuntul, cu excepția produselor  
 cuprinse în clasele 3,9,14,18 și 25.  
 43 Restaurante și cazare temporară în  
 special servicii hoteliere, servicii  
 baruri, cafenele, închiriere de spații  
 de cazare temporară, punerea la  
 dispoziție a terenurilor de camping.



(210) **M 2008 10657** (111) **100989**  
 (151) 08.12.2008  
 (732) **PAVEL MARIA BEATRICE**, Str.  
 A.Panu nr. 23, bl. Muntenia, sc. B,  
 et. 5, ap. 15, Jud. Iași, \*\*, IAȘI  
 ROMANIA

(540)



## PROSPECTOR CONSULTING

(531) *Clasificare Viena:* 230125; 270501;  
 290113;  
 (591) Culori revendicate: roșu, gri, alb

În conformitate cu: regula 17  
 Alineatul 4 din regulamentul de aplicare al  
 Legii 84/1998, conform adresei nr.  
 1014254/19.05.2009, solicitantul nu  
 revendică un drept exclusiv asupra  
 denumirii:

### CONSULTING

(511) *Produse și/sau servicii grupate pe  
 clase:*  
 36 Afaceri financiare; afaceri imobiliare.  
 45 Servicii personale și sociale oferite  
 de către terți, destinate să satisfacă  
 nevoile indivizilor.





- (210) **M 2008 10789** (111) **100894**  
 (151) 12.12.2008  
 (732) **BACANU PETRE**, Str. Presei nr. 5,  
 bl. 21, sc. B, et. 1, ap. 21, sector 1,  
 \*\*, BUCUREȘTI ROMANIA  
 (540)



## PROMO PUBLICITATE CU ATITUDINE

- (531) *Clasificare Viena*: 270510; 270511;  
 290112;  
 (591) Culori revendicate: roșu, negru

În conformitate cu: regula 17  
 Alineatul 4 din regulamentul de aplicare al  
 Legii 84/1998, conform adresei nr.  
 1014346/20.05.2009, solicitantul nu  
 revendică un drept exclusiv asupra  
 denumirii:

### PROMO

- (511) *Produse și/sau servicii grupate pe  
 clase*:  
 16 Hârtie, carton și produse din aceste  
 materiale, necuprinse în alte clase;  
 produse de imprimare; articole  
 pentru legătorie; fotografii; pape-  
 tărie; adezivi (substanțe de lipit)  
 pentru papetărie sau menaj;  
 materiale pentru artiști; pensule;  
 materiale de instruire sau  
 învățământ (cu excepția aparatelor);  
 materiale plastice pentru ambalaj  
 (necuprinse în alte clase); caractere  
 tipografice; clișee.  
 35 Publicitate.  
 41 Educație; instruire; divertisment;  
 activități sportive și culturale.



- (210) **M 2008 10801** (111) **101019**  
 (151) 12.12.2008  
 (732) **SC WHERE TO GO PUBLISHING**  
**SRL**, Str. Cugir, nr. 10, bl. 62, et. 3,  
 ap. 13, 300646, TIMIȘOARA  
 ROMANIA

(540)

Where to Go



Where to Go  
PUBLISHING

## WHERE TO GO PUBLISHING

- (531) *Clasificare Viena*: 260307; 260322;  
 270501; 290112;  
 (591) Culori revendicate: Negru, Roșu  
 (511) *Produse și/sau servicii grupate pe  
 clase*:  
 16 Produse de imprimare; materiale de  
 instruire sau pentru învățământ (cu  
 excepția aparatelor); tipărituri; cărți,  
 reviste, publicații periodice,  
 prospecte, broșuri, afișe, albume,  
 cataloage; materiale pentru artiști;  
 pensule; mașini de scris și articole  
 de birou (cu excepția mobilelor);  
 materiale plastice pentru ambalaj  
 (necuprinse în alte clase); hârtie;  
 carton; și produse din aceste  
 materiale necuprinse în alte clase;  
 articole pentru legătorie; fotografii;  
 papetărie; adezivi (materiale  
 colante) pentru papetărie sau  
 menaj; caractere tipografice; clișee.  
 35 Publicitate realizată prin toate  
 mijloacele existente și în special,  
 publicitate prin materiale publicitare  
 tipărite și publicitate on-line prin

rețele informatice; gestiunea afacerilor comerciale; administrație comercială; lucrări de birou; servicii redacționale; oferte de publicații și carte; servicii de editare, editare de presă și publicitate scrisă, servicii de închiriere de spații publicitare scrise; materiale de publicitate; agenție de publicitate, cercetare de piață; studii de piață; sondaje de opinie; strategie de promovare, reclamă, media, marketing, relații publice.

- 40 Tratament de materiale; servicii de tipărire, de tipografie, de imprimare.  
41 Educație; instruire; divertisment; activități sportive și culturale; publicare cărți și publicare on-line.



- (210) **M 2008 10841** (111) **100961**  
(151) 15.12.2008  
(732) **SC ROMDIL PROD SRL**, Str. Europa nr.25, Județul Maramureș, 430422, BAI A MARE ROMANIA  
(540)

## OXYGEN CAFE

- (511) *Produse și/sau servicii grupate pe clase:*  
43 Servicii de alimentație publică; servicii de cazare temporară.



- (210) **M 2008 10856** (111) **100895**  
(151) 16.12.2008  
(732) **ADA COMPUTERS SRL**, Str. Sabinelor nr.74, sector 5, 050854, BUCURESTI ROMANIA  
(540)

## ADA - THE PLM COMPANY

- (511) *Produse și/sau servicii grupate pe clase:*  
9 Produse software; programe de calculatoare.  
35 Regruparea în avantajul terților a produselor software (cu excepția transportului lor) permițând consumatorilor să le vadă și să le cumpere comod.  
42 Servicii de instalare a programelor software; întreținere și update-uri pentru produselor software instalate.



- (210) **M 2008 10860** (111) **100861**  
(151) 16.12.2008  
(732) **SC MEGAVIS COM SRL**, Str. Silvestru nr. 67, sector 2, \*\*, BUCUREȘTI ROMANIA  
(740) **ARIANA AGENȚIE DE PROPRIETATE INDUSTRIALĂ SRL**, Str. Aleea Trestiana nr. 4, bl.20, sc.B, et. 7, ap.72, sector 4 BUCUREȘTI

(540)



## SQUAREBALL

- (531) *Clasificare Viena:* 260205; 260207; 260416; 290113;  
(591) Culori revendicate: negru, bleu, portocaliu  
(511) *Produse și/sau servicii grupate pe clase:*  
18 Piele și imitații din piele, produse din aceste materiale, necuprinse în alte clase, piei de animale; geamantane și valize; umbrele, umbrele de soare și bastoane; bice și articole de șelarie.  
25 Îmbrăcăminte, încălțăminte, articole

35 care servesc la acoperirea capului.  
Publicitate; gestiunea afacerilor comerciale; administrație comercială; lucrări de birou.



(210) **M 2008 10861** (111) **100862**  
(151) 16.12.2008

(732) **SC MEGAVIS COM SRL**, Str. Silvestru nr. 67, sector 2, BUCUREȘTI ROMANIA

(740) **ARIANA AGENȚIE DE PROPRIETATE INDUSTRIALĂ SRL**, Str. Aleea Trestiana nr. 4, bl.20, sc.B, et. 7, ap.72, sector 4 BUCUREȘTI

(540)



**BASQUAREBALL**

(531) *Clasificare Viena*: 260205; 260207; 260416; 290113;

(591) Culori revendicate: negru, bleu, portocaliu

(511) *Produse și/sau servicii grupate pe clase*:

18 Piele și imitații din piele, produse din aceste materiale, necuprinse în alte clase, piei de animale; geamantane și valize; umbrele, umbrele de soare, bastoane; bice și articole de șelarie.

25 Îmbrăcăminte, încălțăminte, articole care servesc la acoperirea capului.

35 Publicitate; gestiunea afacerilor comerciale; administrație comercială; lucrări de birou.



(210) **M 2008 10910** (111) **101037**  
(151) 17.12.2008

(732) **SC ANTENA 3 SA**, Șos. București-Ploiești, nr. 25-27, et. 1, sector 1, BUCUREȘTI ROMANIA

(540)

## TOTUL REDUS

(511) *Produse și/sau servicii grupate pe clase*:

9 Programe de calculator descărcabile (downloadable software), programe de calculator înregistrate (recorded software), programe pentru jocuri pe calculator (computer game programs).

16 Produse de imprimare și tipografie; fotografii; publicații (ziare și reviste cu sau fără caracter de periodice); articole de birou, materiale publicitare.

28 Jocuri, echipamente pentru diferite jocuri și sporturi, echipamente de pescuit.

35 Publicitate; gestiunea afacerilor comerciale; administrație comercială; lucrări de birou, baze de date; organizare de târguri și expoziții în scop comercial, publicitar și de promovare.

37 Asistență tehnică pentru producția de programe radio-TV.

38 Telecomunicații; difuzarea de programe radio și/sau TV (programe și generice radio și/sau TV); consultanță în domeniul mass-media, furnizarea de camere de discuții în spațiu virtual, respectiv pe internet (internet chatrooms).

39 Distribuirea/difuzarea de publicații (ziare și reviste cu sau fără caracter de periodice), transport; ambalare și depozitarea mărfurilor; organizarea de călătorii, excursii și croaziere.

41 Educație; instruire; divertisment; activități sportive și culturale;

- filmare, organizarea de târguri și expoziții în scop educativ.
- 42 Crearea și dezvoltarea programelor de calculator; crearea, întreținerea și găzduirea de pagini și site-uri web, furnizarea de motoare de căutare pe internet.
- 45 Licențieri de exploatare de programe de calculator.



- (210) **M 2008 10951** (111) **101208**  
 (151) 18.12.2008  
 (732) **SC EMEDEZ TRADING SRL**, Str. Elev Ștefănescu Ștefan, nr. 15, bl. 452, sc. A, ap. 26, sect. 2, \*\*, BUCUREȘTI ROMANIA  
 (540)



## PAHARECARTON.RO

- (531) *Clasificare Viena:* 110302; 110320; 270502;
- (591) Culori revendicate: albastru (pantone 299C), portocaliu (pantone 1585C), negru, gri

În conformitate cu: regula 17 Alineatul 4 din regulamentul de aplicare al Legii 84/1998, conform adresei nr. 1015518/01.06.2009, solicitantul nu revendică un drept exclusiv asupra denumirii:

**.RO**

- (511) *Produse și/sau servicii grupate pe clase:*
- 35 Import și regruparea în avantajul terților cu utilaje, echipamente, pahare și cutii din carton (cu excepția transportului lor) permițând consumatorilor să le vadă și să le cumpere comod.



- (210) **M 2008 10964** (111) **101038**  
 (151) 18.12.2008  
 (732) **SC OSTROVIT SA**, Str. Regiei nr. 1, Jud. Constanța, \*\*, OSTROV ROMANIA  
 (740) **INVENTA - AGENȚIE DE PROPRIETATE INTELECTUALĂ SRL**, B-dul Corneliu Coposu nr. 7, bl. 104, sc. 2, et. 1, ap. 31, sector 3 BUCUREȘTI

(540)



## DOMENIILE OSTROV

- (531) *Clasificare Viena:* 240503; 270106; 290112;
- (591) Culori revendicate: albastru, maro, alb

În conformitate cu: regula 17 Alineatul 4 din regulamentul de aplicare al Legii 84/1998, conform adresei nr. 1012524/30.04.2009, solicitantul nu revendică un drept exclusiv asupra denumirii:

**DOMENIILE OSTROV**

- (511) *Produse și/sau servicii grupate pe clase:*  
 33 Băuturi alcoolice (cu excepția berii), în special vinuri cu denumire de origine controlată, toate acestea din arealul Ostrov.  
 35 Publicitate; gestiunea afacerilor comerciale; administrație comercială; lucrări de birou.



- (210) **M 2008 10966** (111) **101039**  
 (151) 18.12.2008  
 (732) **SC OSTROVIT SA**, Str. Regiei nr. 1, Jud. Constanța, OSTROV ROMANIA  
 (740) INVENTA - AGENȚIE DE PROPRIETATE INTELECTUALĂ SRL, B-dul Corneliu Coposu nr. 7, bl. 104, sc. 2, et. 1, ap. 31, sector 3 BUCUREȘTI

(540)



### VINĂRIA OSTROV

- (531) *Clasificare Viena:* 020101; 270501; 290112;  
 (591) Culori revendicate: gri, maro, alb

În conformitate cu: regula 17 Alineatul 4 din regulamentul de aplicare al Legii 84/1998, conform adresei nr. 1012523/30.04.2009, solicitantul nu revendică un drept exclusiv asupra denumirii:

### VINARIA OSTROV

- (511) *Produse și/sau servicii grupate pe clase:*  
 33 Băuturi alcoolice (cu excepția berii), în special vinuri cu denumire de origine controlată, toate acestea din arealul Ostrov.  
 35 Publicitate; gestiunea afacerilor comerciale; administrație comercială; lucrări de birou.



- (210) **M 2008 10991** (111) **100962**  
 (151) 19.12.2008  
 (732) **SC ROLIFT SRL**, Calea Șagului Nr. 146, Județul Timiș, \*\*, TIMIȘOARA ROMANIA  
 (740) ARIANA AGENȚIE DE PROPRIETATE INDUSTRIALĂ SRL, Calea Aradului nr. 33, ap.7, județ Timiș TIMIȘOARA

(540)



### ROLIFT

- (531) *Clasificare Viena:* 260101; 260418; 261113; 290112;  
 (591) Culori revendicate: roșu, gri  
 (511) *Produse și/sau servicii grupate pe clase:*  
 35 Publicitate; gestiunea afacerilor comerciale; administrație comercială; lucrări de birou; import - export , lanț de magazine.

37 Construcții; reparații; servicii de instalații.



(210) **M 2008 11021** (111) **100896**  
 (151) 19.12.2008  
 (732) **SC PIZZA.KA.COMPANY SRL**, Str. Al. Ipsilanti nr. 2, sc. 2, ap. 78, sector 2, BUCUREȘTI ROMANIA

(540)



**PIZZA KA**

(531) *Clasificare Viena:* 080725; 110320; 270508; 290113;

(591) Culori revendicate: verde, galben, portocaliu

În conformitate cu: regula 17 Alineatul 4 din regulamentul de aplicare al Legii 84/1998, conform adresei nr. 1014411/20.05.2009, solicitantul nu revendică un drept exclusiv asupra denumirii:

**PIZZA**

(511) *Produse și/sau servicii grupate pe clase:*

30 Cafea, ceai, cacao, zahăr, orez, tapioca, sago, înlocuitori de cafea; făină și preparate făcute din cereale, pâine, produse de patiserie și cofetărie, înghețată comestibilă; miere, sirop de melasă; drojdie, praf de copt; sare, muștar; oțet, sosuri (condimente); mirodenii, gheață.

35 Publicitate; gestiunea afacerilor

comerciale; administrație comercială; lucrări de birou, referitoare la produsele și serviciile cuprinse în clasele 30 și 43.

43 Servicii de alimentație publică; servicii de cazare temporară.



(210) **M 2008 11040** (111) **101326**  
 (151) 22.12.2008  
 (732) **BUCUREI OVIDIU-VICTOR**, Str. Dăeni Nr. 25, Sector 1, BUCUREȘTI ROMANIA

(540)

**PRORENT**

(511) *Produse și/sau servicii grupate pe clase:*

35 Publicitate, cu excepția publicității privind închirierea de echipamente și instalații frigorifice pentru refrigerare și congelare; gestiunea afacerilor comerciale, cu excepția gestiunii afacerilor comerciale privind închirierea de echipamente și instalații frigorifice pentru refrigerare și congelare; administrație comercială, cu excepția administrației comerciale privind închirierea de echipamente și instalații frigorifice pentru refrigerare și congelare; lucrări de birou.

39 Transport, cu excepția transportului privind închirierea de echipamente și instalații frigorifice pentru refrigerare și congelare; ambalare și depozitare de mărfuri, cu excepția ambalării și depozitării de mărfuri privind închirierea de echipamente și instalații frigorifice pentru refrigerare și congelare; organizare de călătorii; difuzare (distribuție).



(210) **M 2008 11041** (111) **101327**  
 (151) 22.12.2008  
 (732) **BUCUREI OVIDIU-VICTOR**, Str.  
 Dăeni Nr. 25, Sector 1,  
 BUCUREȘTI ROMANIA

(540)

**pro|rent**

### PRORENT

(531) *Clasificare Viena:* 261107; 270515;  
 290112;

(591) Culori revendicate: negru, portocaliu

(511) *Produse și/sau servicii grupate pe clase:*

35 Publicitate, cu excepția publicității privind închirierea de echipamente și instalații frigorifice pentru refrigerare și congelare; gestiunea afacerilor comerciale, cu excepția gestiunii afacerilor comerciale privind închirierea de echipamente și instalații frigorifice pentru refrigerare și congelare; administrație comercială, cu excepția administrației comerciale privind închirierea de echipamente și instalații frigorifice pentru refrigerare și congelare; lucrări de birou.

39 Transport, cu excepția transportului privind închirierea de echipamente și instalații frigorifice pentru refrigerare și congelare; ambalare și depozitare de mărfuri, cu excepția ambalării și depozitării de mărfuri privind închirierea de echipamente și instalații frigorifice pentru refrigerare și congelare; organizare de călătorii; difuzare (distribuție).



(210) **M 2008 11059** (111) **101267**  
 (151) 22.12.2008  
 (732) **SC COLINA MOTORS SRL**, Str.  
 Pechea nr. 17/19, sector 1, 013982,  
 BUCUREȘTI ROMANIA

(540)

**COLINA FINANCE**

### COLINA FINANCE

(531) *Clasificare Viena:* 270501; 270502;

(591) Culori revendicate: gri (pantone cool gray 10 C), roșu (pantone 485 C), alb

În conformitate cu: regula 17 Alineatul 4 din regulamentul de aplicare al Legii 84/1998, conform adresei nr. 1015310/28.05.2009, solicitantul nu revendică un drept exclusiv asupra denumirii:

#### FINANCE

(511) *Produse și/sau servicii grupate pe clase:*

36 Asigurări; afaceri financiare; afaceri monetare; afaceri imobiliare.



- (210) **M 2008 11127** (111) **101209**  
 (151) 29.12.2008  
 (732) **SC FREE STAR SRL**, Str. Verii nr. 2A, Județul Prahova, \*\*, PLOIEȘTI ROMANIA  
 (740) INTELLECTUAL PROPERTY OFFICE SRL, Str. Alexandru Moruzzi nr. 6, bl. B6, sc.2, ap.62, sector 3 BUCUREȘTI  
 (540)



## STRONGPLUS 3-15 - ȘAPĂ AUTONIVELANTĂ

- (531) *Clasificare Viena:* 270501; 270511; 290112;  
 (591) Culori revendicate: Verde (pantone 355U), Violet (pantone 7446U)

În conformitate cu: regula 17 Alineatul 4 din regulamentul de aplicare al Legii 84/1998, conform adresei nr. 1015498/01.06.2009, solicitantul nu revendică un drept exclusiv asupra denumirii:

**ȘAPĂ AUTONIVELANTĂ**

- (511) *Produse și/sau servicii grupate pe clase:*  
 19 Materiale de construcție nemetalice; șapă autonivelantă.  
 37 Construcții.



- (210) **M 2009 00120** (111) **101328**  
 (151) 09.01.2009  
 (732) **ASOCIAȚIA REIKI USUI**, Str. Constantin Brâncoveanu nr. 13, Jud. Brașov, \*\*, BRAȘOV ROMANIA  
 (740) N.P.C. SRL, OP 1 CP. 298 BRAȘOV

(540)



## ASOCIAȚIA REIKI USUI

- (531) *Clasificare Viena:* 270502; 270515; 2803; 290112;  
 (591) Culori revendicate: verde, alb

În conformitate cu: regula 17 Alineatul 4 din regulamentul de aplicare al Legii 84/1998, conform adresei nr. 1015686/02.06.2009, solicitantul nu revendică un drept exclusiv asupra denumirii:

**ASOCIAȚIA, REIKI, USUI**

- (511) *Produse și/sau servicii grupate pe clase:*  
 41 Educație; instruire; organizarea de dezbateri pe teme specifice metodei reiki, seminarii, colocvii, sesiuni de comunicări, organizarea de studii de pregătire și perfecționare ale metodei reiki; divertisment; activități sportive și culturale.



44 Servicii medicale; practici ale medicinei alternative prin metoda reiki; servicii veterinare; servicii de igienă și de îngrijire a frumuseții pentru oameni sau animale; servicii de agricultură, horticultură și de silvicultură.



(210) **M 2009 00126** (111) **101154**  
 (151) 12.01.2009  
 (732) **SC CODECS SA**, Str. Agricultori nr. 37-39, sector 2, 021482, BUCUREȘTI ROMANIA  
 (540)

## DIPLOMA PROFESIONALA CITY MANAGER

În conformitate cu: regula 17 Alineatul 4 din regulamentul de aplicare al Legii 84/1998, conform adresei nr. 1015276/28.05.2009, solicitantul nu revendică un drept exclusiv asupra denumirii:

### DIPLOMA PROFESIONALA

(511) *Produse și/sau servicii grupate pe clase:*  
 16 Articole de imprimarie.  
 41 Educație; instruire; divertisment; activități sportive și culturale.



(210) **M 2009 00131** (111) **101336**  
 (151) 12.01.2009  
 (732) **SC AVITA SRL**, Str. Chebac nr. 27, juc. Bacău, 605100, BUHUȘI ROMANIA  
 (740) CABINET INDIVIDUAL PROPRIETATE INDUSTRIALA ALECU BOGDAN, Str. Lucrețiu Pătrășcanu nr. 2, sc.B, ap.2 BACĂU  
 (540)

## AVITA FAMILY

(511) *Produse și/sau servicii grupate pe clase:*

32 Băutură răcoritoare.



(210) **M 2009 00158** (111) **101268**  
 (151) 13.01.2009  
 (732) **SC HELP NET FARMA SA**, Str. George Constantinescu nr.2, sector 2, \*\*, BUCURESTI ROMANIA  
 (540)



## PRODUS SPECIAL PENTRU COPII

(531) *Clasificare Viena:* 260118; 260323; 260725; 270515; 290113;  
 (591) Culori revendicate: galben (pantone yellow C), verde (pantone 382 C), verde (pantone 355 C) În conformitate cu: regula 17 Alineatul 4 din regulamentul de aplicare al Legii 84/1998, conform adresei nr. 1015043/26.05.2009, solicitantul nu revendică un drept exclusiv asupra denumirii:

### PRODUS SPECIAL PENTRU COPII

(511) *Produse și/sau servicii grupate pe clase:*

3 Preparate pentru albit și alte substanțe pentru spălat; preparate pentru curățare, săpunuri; parfumerie, uleiuri esențiale, cosmetice,

- loțiuni pentru păr; produse pentru îngrijirea dinților.
- 5 Produse farmaceutice; produse igienice pentru medicină; substanțe dietetice de uz medical, alimente pentru sugari; plasturi și materiale pentru pansamente.
- 35 Publicitate; gestiunea afacerilor comerciale; administrație comercială; lucrări de birou; regruparea în avantajul terților a produselor din clasele 3 și 5 (cu excepția transportului lor) permițând consumatorilor să le vadă și să le cumpere comod, inclusiv virtual; lanț de magazine (farmacii).



- (210) **M 2009 00225** (111) **101188**  
 (151) 15.01.2009  
 (732) **SC WORK CONSULTING GROUP SRL**, Str. Lascăr Catargi, nr. 3, jud. Iași, \*\*, IAȘI ROMANIA  
 (740) SC NOMENIUS SRL, Str. G.M. Zamfirescu nr. 46, bl.22A, sc.1, ap.11, camera 1, sector 6 BUCUREȘTI

(540)



## WORK CONSULTING GROUP

- (531) *Clasificare Viena*: 070124; 241322; 260116; 290101;
- (591) Culori revendicate: roșu

- (511) *Produse și/sau servicii grupate pe clase*:
- 35 Publicitate; gestiunea afacerilor comerciale; administrație comercială; lucrări de birou; regruparea în avantajul terților a echipamentelor SSM/SU (cu excepția transportului lor) permițând consumatorilor să le vadă și să le cumpere comod.
- 44 Servicii medicale; servicii veterinare; servicii de igienă și de îngrijire a frumuseții pentru oameni sau animale; servicii de agricultură, horticultură și de silvicultură; servicii de consultanță privind medicina muncii; consultanță în domeniul sănătății.
- 45 Servicii juridice, servicii de siguranță pentru protejarea bunurilor și indivizilor; servicii personale și sociale oferite de către terți, destinate să satisfacă nevoile indivizilor; consultanță în domeniul de securitate.



- (210) **M 2009 00315** (111) **101094**  
 (151) 20.01.2009  
 (732) **SC CARGO MAGAZIN SRL**, Str. Lipova nr. 19, sector 1, 010888, BUCUREȘTI ROMANIA

(540)



## TA TRANSPORTATORUL ANULUI

(531) *Clasificare Viena:* 270504; 270506; 270519; 290113;

(591) Culori revendicate: roșu, gri, negru

În conformitate cu: regula 17 Alineatul 4 din regulamentul de aplicare al Legii 84/1998, conform adresei nr. 1014942/26.05.2009, solicitantul nu revendică un drept exclusiv asupra denumirii:

### TRANSPORTATORUL ANULUI

(511) *Produse și/sau servicii grupate pe clase:*

35 Publicitate; conducerea și administrarea afacerilor; lucrări de birou.

39 Transport.



(210) **M 2009 00362** (111) **100992**  
(151) 21.01.2009

(732) **TANASESCU BOGDAN ANTON**,  
Str. Murgeni nr. 14, bl. L26, sc. 1,  
et. 1, ap. 6, sector 3, 030398,  
BUCUREȘTI ROMANIA

(540)

### HAIMANALE.RO

În conformitate cu: regula 17 Alineatul 4 din regulamentul de aplicare al Legii 84/1998, conform adresei nr. 1014272/19.05.2009, solicitantul nu revendică un drept exclusiv asupra denumirii:

### .RO

(511) *Produse și/sau servicii grupate pe clase:*

35 Publicitate turistică on-line; administrare și dezvoltare bază de date informatizată.

38 Chat și forum on-line cu tematică turistică; difuzare de programe TV prin website de profil.

39 Organizarea de călătorii (agenție de

turism).

41 Ghid turistic on-line (hărți, trasee, foto, reportaje); club de turism cu activități specifice (organizarea de excursii și drumeții, crearea de proiecte în domeniu și coordonarea acestora, acțiuni sportiv-cultural-ecologice); servicii de aventură și relaxare, programe de stress management, training și team building; jocuri și concursuri on-line.

42 Creare și întreținere website de promovare și informare turistică, cu design adecvat pentru conținut multimedia și acces interactiv; activități de explorare în zone geografice natural conservate, în scopuri științifice.

45 Servicii de protecție a mediului, siguranță și orientare turistică în rezervații naturale (rangeri, călăuze, cercetași); servicii de dating și escort pentru comunitatea turistică.



(210) **M 2009 00384** (111) **101360**  
(151) 22.01.2009

(732) **ALBU IOAN DANIEL**, Str. Simion Popa nr. 34, bl. 228, sc. C, ap. 1, Jud. Arad, 310290, ARAD ROMANIA

(740) CABINET DE PROPRIETATE INDUSTRIALA ARINOVA, Str. Coriolan Petreanu nr. 28, Județul Arad ARAD

(540)

### ARADON

(511) *Produse și/sau servicii grupate pe clase:*

16 Hârtie, carton și produse din aceste materiale, produse de imprimare, publicații, ziare, reviste și periodice, cărți; articole pentru legătorie; fotografii; papetărie, adezivi, materiale de instruire sau

învățământ; materiale plastice pentru ambalaj; caractere tipografice; clișee.

- 35 Publicitate, gestionarea afacerilor comerciale; administrație comercială; consultanță pentru afaceri și management, studiu de piață, activități de secretariat și lucrări de birou, servicii redacționale și de editare pentru textele publicitare.
- 40 Servicii de tipărire și fotografice.
- 41 Educație, instruire, divertisment, activități culturale și sportive, servicii de publicare și de traducere.



- (210) **M 2009 00407** (111) **101113**  
 (151) 22.01.2009  
 (732) **SC TRAVEL STUDIO TURISM SRL**, B-dul. Dimitrie Cantemir nr. 15A, ap. 1, sector 4, 040234, BUCUREȘTI ROMANIA

(540)



## TRAVEL STUDIO

- (531) *Clasificare Viena:* 260118; 290112;
- (591) Culori revendicate: galben (pantone 123C, gri (panton 417C)

În conformitate cu: regula 17 Alineatul 4 din regulamentul de aplicare al Legii 84/1998, conform adresei nr. 1015105/27.05.2009, solicitantul nu revendică un drept exclusiv asupra

denumirii:

## TRAVEL

- (511) *Produse și/sau servicii grupate pe clase:*
- 39 Organizare de călătorii.



- (210) **M 2009 00432** (111) **101176**  
 (151) 23.01.2009  
 (732) **CURSARU FLAVIU FLORIAN**, Bd. Eremia Grigorescu, nr. 7B, bl. 77, ap. 18, et. 4, jud. Prahova, 100216, PLOIEȘTI ROMANIA
- (540)

## TEHNOLOGIA ACT SINTETIC

- (511) *Produse și/sau servicii grupate pe clase:*
- 9 Programe de calculator de orice tip, indiferent de suportul de înregistrare sau difuzare, programe înregistrate pe suport magnetic sau descărcate dintr-o rețea informatică externă.
- 42 Servicii în domeniile științei și tehnologiei, ca și cercetarea și proiectarea aferente; servicii de analiză și cercetare industrială; proiectare și dezvoltare hardware și software.



(210) **M 2009 00441** (111) **101269**  
 (151) 26.01.2009  
 (732) **RAZVAN EXARHU**, Str. Dionisie  
 Lupu, nr. 47, et. 1, ap. 2, sector 1,  
 BUCUREȘTI ROMANIA

(540)

**CLANDESTINO.FM**

**CLANDESTINO.FM**

(531) *Clasificare Viena: 270501;*

În conformitate cu: regula 17  
 Alineatul 4 din regulamentul de aplicare al  
 Legii 84/1998, conform adresei nr.  
 1015658/02.06.2009, solicitantul nu  
 revendică un drept exclusiv asupra  
 denumirii:

**FM**

(511) *Produse și/sau servicii grupate pe  
 clase:*

- 9 Programe soft pentru protecția  
 datelor în comerțul electronic,  
 programe soft pentru detecția  
 intrărilor frauduloase, programe soft  
 pentru protecția transferului de date.
- 25 Îmbrăcăminte, încălțăminte, articole  
 care servesc la acoperirea capului.
- 32 Bere; ape minerale și gazoase și  
 alte băuturi nealcoolice; băuturi din  
 fructe și sucuri de fructe; siropuri și  
 alte preparate pentru fabricarea  
 băuturilor.
- 33 Băuturi alcoolice (cu excepția berii).
- 35 Publicitate; gestiunea afacerilor  
 comerciale; administrație comer-  
 cială; lucrări de birou.
- 38 Telecomunicații, respectiv difuzarea  
 emisiunilor de televiziune și radio în  
 orice mod, inclusiv prin internet,  
 podcasting, prin intermediul  
 propriului website, și retransmiterea  
 emisiunilor de televiziune și de radio

pe orice tip de suport.

- 39 Transport; ambalarea și depozitarea  
 mărfurilor; organizarea de călătorii.
- 41 Educație; instruire; divertisment;  
 activități sportive și culturale.
- 42 Servicii științifice și tehnologice,  
 precum și servicii de cercetare și de  
 creație referitoare la acestea; servicii  
 de analiză și de cercetare  
 industrială; crearea și dezvoltarea  
 calculatoarelor și a programelor de  
 calculator, precum și crearea și  
 menținerea propriului website,  
 servicii de baze de date pe  
 calculator, servicii on-line pentru  
 calculator.
- 43 Servicii de alimentație publică;  
 servicii de cazare temporară.
- 45 Servicii juridice, servicii de siguranță  
 pentru protejarea bunurilor și  
 indivizilor; servicii personale și  
 sociale oferite de către terți,  
 destinate să satisfacă nevoile  
 indivizilor.



(210) **M 2009 00442** (111) **101270**  
 (151) 26.01.2009  
 (732) **RAZVAN EXARHU**, Str. Dionisie  
 Lupu, nr. 47, et. 1, ap. 2, sector 1,  
 BUCUREȘTI ROMANIA

(540)

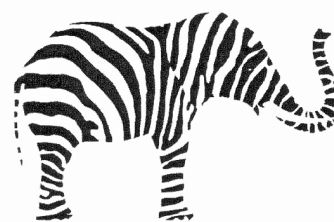

**CLANDESTINO.FM**

**CLANDESTINO.FM**

(531) *Clasificare Viena: 030201; 270501;*

În conformitate cu: regula 17 Alineatul 4 din regulamentul de aplicare al Legii 84/1998, conform adresei nr. 1015658/02.06.2009, solicitantul nu revendică un drept exclusiv asupra denumirii:

**FM**

(511) *Produse și/sau servicii grupate pe clase:*

- 9 Programe soft pentru protecția datelor în comerțul electronic, programe soft pentru detecția intrărilor frauduloase, programe soft pentru protecția transferului de date.
- 25 Îmbrăcăminte, încălțăminte, articole care servesc la acoperirea capului.
- 32 Bere; ape minerale și gazoase și alte băuturi nealcoolice; băuturi din fructe și sucuri de fructe; siropuri și alte preparate pentru fabricarea băuturilor.
- 33 Băuturi alcoolice (cu excepția berii).
- 35 Publicitate; gestiunea afacerilor comerciale; administrație comercială; lucrări de birou.
- 38 Telecomunicații, respectiv difuzarea emisiunilor de televiziune și radio în orice mod, inclusiv prin internet, podcasting, prin intermediul propriului website, și retransmiterea emisiunilor de televiziune și de radio pe orice tip de suport.
- 39 Transport; ambalarea și depozitarea mărfurilor; organizarea de călătorii.
- 41 Educație; instruire; divertisment; activități sportive și culturale.
- 42 Servicii științifice și tehnologice, precum și servicii de cercetare și de creație referitoare la acestea; servicii de analiză și de cercetare industrială; crearea și dezvoltarea calculatoarelor și a programelor de calculator, precum și crearea și menținerea propriului website, servicii de baze de date pe calculator, servicii on-line pentru calculator.
- 43 Servicii de alimentație publică;

- 45 servicii de cazare temporară. Servicii juridice, servicii de siguranță pentru protejarea bunurilor și indivizilor; servicii personale și sociale oferite de către terți, destinate să satisfacă nevoile indivizilor.



- (210) **M 2009 00445** (111) **100891**
- (151) 26.01.2009
- (732) **E J PAPADOPOULOS SA**, 26 P. Ralli Ave, 118 10, ATHENS GRECIA
- (740) SC RODALL SRL, Str. Polonă nr. 115, bl. 15, ap.19, sector 1, BUCUREȘTI
- (540)

**BISCO RINGS  
PAPADOPOULOS**

(511) *Produse și/sau servicii grupate pe clase:*

- 30 Cafea, ceai, cacao, zahăr, orez, tapioca, sago, înlocuitori de cafea; făină și preparate din cereale, pâine, patiserie și cofetărie, înghețată; miere, sirop de melasă; drojdie, praf de copt; sare, muștar; oțet, sosuri; condimente; gheață; biscuiți.



- (210) **M 2009 00446** (111) **100898**  
 (151) 26.01.2009  
 (732) **E J PAPADOPOULOS SA**, 26 P.  
 Ralli Ave, 118 10, ATHENS  
 GRECIA  
 (740) SC RODALL SRL, Str. Polonă nr.  
 115, bl. 15, ap.19, sector 1,  
 BUCUREȘTI  
 (540)

## MINI BISCO PAPADOPOULOS

- (511) *Produse și/sau servicii grupate pe  
 clase:*  
 30 Cafea, ceai, cacao, zahăr, orez,  
 tapioca, sago, înlocuitori de cafea;  
 făină și preparate din cereale,  
 pâine, patiserie și cofetărie,  
 înghețată; miere, sirop de melasă;  
 drojdie, praf de copt; sare, muștar;  
 oțet, sosuri; condimente; gheață;  
 biscuiți.



- (210) **M 2009 00511** (111) **101344**  
 (151) 27.01.2009  
 (732) **SC COMPANY GRUP TRAINING  
 SRL**, Str.Alexandru Odobescu,  
 bl.24, sc.B, et.1, ap.4, județul  
 Ialomița, SLOBOZIA ROMANIA

(540)



**COMPANY GRUP TRAINING**

- (531) *Clasificare Viena:* 010103; 260118;  
 290113;

- (591) Culori revendicate: negru, grena

În conformitate cu: regula 17  
 Alineatul 4 din regulamentul de aplicare al  
 Legii 84/1998, conform adresei nr.  
 1015818/03.06.2009, solicitantul nu  
 revendică un drept exclusiv asupra  
 denumirii:

**COMPANY GROUP TRAINING**

- (511) *Produse și/sau servicii grupate pe  
 clase:*  
 45 Pază și protecție.



- (210) **M 2009 00523** (111) **101040**  
 (151) 27.01.2009  
 (732) **SC CASA EDITORIALA DEMIURG  
 SRL**, Sos. Păcurari, nr. 68, jud. Iași,  
 \*\*, IAȘI ROMANIA  
 (740) SC GLOBAL CONSULTING SRL,  
 Str. Splai Bahlui, nr. 29, bl. B5, sc.  
 A, et. 1, ap. 7 IAȘI

(540)



**CASA EDITORIALĂ  
 DEMIURG**

- (531) *Clasificare Viena:* 260118; 270502;

În conformitate cu: regula 17  
 Alineatul 4 din regulamentul de aplicare al  
 Legii 84/1998, conform adresei nr.  
 1014866/25.05.2009, solicitantul nu  
 revendică un drept exclusiv asupra  
 denumirii:

**CASA EDITORIALA**

- (511) *Produse și/sau servicii grupate pe clase:*  
 35 Editare, redactare.  
 41 Publicare de cărți, organizare și conducere de colocvii, conferințe, congrese, seminarii, simpozioane, workshop-uri.



- (210) **M 2009 00568** (111) **101041**  
 (151) 29.01.2009  
 (732) **MEDIATOR SRL**, Aleea Mihail Kogălniceanu nr. 4, Jud. Botoșani, 710193, BOTOȘANI ROMANIA  
 (740) SC MILENIUL 3 - AGENTIA DE PROPRIETATE INDUSTRIALA SRL, Str. Moldovei nr. 10, bloc Crinul, sc. A, ap. 28, județul Iași PAȘCANI

(540)

## POVESTIRI ULUITOARE

- (511) *Produse și/sau servicii grupate pe clase:*  
 16 Hârtie, carton și produse din aceste materiale, necuprinse în alte clase; produse de imprimare; articole pentru legătorie; fotografii; papetărie; adezivi (materiale colante) pentru papetărie sau menaj; materiale pentru artiști; pensule; mașini de scris și articole de birou (cu excepția mobilelor); materiale de instruire sau învățământ (cu excepția aparatelor); materiale plastice pentru ambalaj (necuprinse în alte clase); caractere tipografice; clișee.



- (210) **M 2009 00602** (111) **101020**  
 (151) 30.01.2009  
 (732) **SC NASTIMED SERV SRL**, Str. Eminescu nr. 1, ap. 1, Jud. Cluj, \*\*, CLUJ NAPOCA ROMANIA  
 (740) AGENTIA DE PROPRIETATE INDUSTRIALA ARIANA, Bdul. Mihail Kogălniceanu nr. 17, bl. C4, et. 7, Județul Brașov BRAȘOV

(540)



## SCHULZER

- (531) *Clasificare Viena:* 020910; 270503; 290113;  
 (591) Culori revendicate: galben, albastru, gri  
 (511) *Produse și/sau servicii grupate pe clase:*  
 5 Produse farmaceutice și veterinare; produse igienice pentru medicină; substanțe dietetice de uz medical, alimente pentru sugari; plasturi și materiale pentru pansamente; materiale pentru plombarea dinților și pentru mulaje dentare; dezinfectante; produse pentru distrugerea animalelor dăunătoare, fungicide, ierbicide.  
 35 Publicitate; gestiunea afacerilor comerciale; administrație comercială; lucrări de birou; regruparea în avantajul terților a produselor



diverse (cu excepția transportului lor) permițând consumatorilor să le vadă și să le cumpere comod.

39 Transport; ambalare și depozitare de mărfuri; organizare de călătorii.



(210) **M 2009 00603** (111) **101021**

(151) 30.01.2009

(732) **SC NASTIMED SERV SRL**, Str. Eminescu nr. 1, ap. 1, Jud. Cluj, CLUJ NAPOCA ROMANIA

(740) AGENTIA DE PROPRIETATE INDUSTRIALA ARIANA, Bdul. Mihail Kogălniceanu nr. 17, bl. C4, et. 7, Județul Brașov BRAȘOV

(540)

## REALITY X

(511) *Produse și/sau servicii grupate pe clase:*

5 Produse farmaceutice și veterinare; produse igienice pentru medicină; substanțe dietetice de uz medical, alimente pentru sugari; plasturi și materiale pentru pansamente; materiale pentru plombarea dinților și pentru mulaje dentare; dezinfectante; produse pentru distrugerea animalelor dăunătoare, fungicide, ierbicide.



(210) **M 2009 00637** (111) **101271**

(151) 02.02.2009

(732) **SC EXHELIOS SRL**, Str. Martir Colonel Uță Ioan nr. 3, Jud. Timiș, 300041, TIMIȘOARA ROMANIA

(540)

# EXHELIOS

## EXHELIOS

(531) *Clasificare Viena: 270501;*

(511) *Produse și/sau servicii grupate pe clase:*

3 Produse cosmetice.

35 Publicitate; gestionarea afacerilor comerciale; regruparea în avantajul terților a produselor diverse (cu excepția transportului lor) permițând consumatorilor să le vadă și să le cumpere comod.



(210) **M 2009 00650** (111) **100963**

(151) 02.02.2009

(732) **SC STAR ARTISTS ALLIANCE SRL**, Str. Crișul Alb nr. 33, bl. 3, sc. B, et. 2, ap. 15, sect. 4, 040726, BUCUREȘTI ROMANIA

(540)



## MÂNDRU SĂ FII ROMÂN

(531) *Clasificare Viena: 220125;*

(511) *Produse și/sau servicii grupate pe clase:*

- 9 Aparate și instrumente științifice, nautice, geodezice, fotografice, cinematografice, optice, de cântărire, de măsurare, de semnalizare, de control (verificare), de siguranță (salvare) și didactice; aparate și instrumente pentru conducerea, distribuirea, transformarea, acumularea, reglarea sau comanda curentului electric; aparate pentru înregistrarea, transmiterea, reproducerea sunetului sau imaginilor; suporti de înregistrare magnetici, discuri acustice; distribuitoare automate și mecanisme pentru aparate cu preplată; case înregistratoare, mașini de calculat, echipamente pentru tratarea informației și calculatoare; extinctoare.
- 25 Îmbrăcăminte, încălțăminte, articole care servesc la acoperirea capului.
- 35 Publicitate; gestiunea afacerilor comerciale; administrație comercială; lucrări de birou.
- 38 Telecomunicații.
- 41 Educație; instruire; divertisment; activități sportive și culturale.



(210) **M 2009 00659** (111) **101189**

(151) 02.02.2009

(732) **EUROPE DEVELOPPEMENT INTERNATIONAL ROMANIA**, Str. Horia Măcelariu nr. 36-38, sector 1, 013937, BUCUREȘTI ROMANIA

(740) **P I D E S C A B I N E T D E PROPRIETATE INDUSTRIALA**, Str. Valea Buzăului nr. 10, bl. G30, ap. 36, sector 3 BUCUREȘTI

(540)

**SUNTEM DE PARTEA TA**

(511) *Produse și/sau servicii grupate pe clase:*

- 9 Suporturi cu înregistrări audio, video; publicație electronică on-line descărcabilă.
- 16 Publicație, hârtie, carton și produse din aceste materiale, produse de imprimare, fotografii, albume, calendare, autocolante, papetărie, materiale pentru ambalare, clișee.
- 35 Publicitate media on-air, on-line, și pe alte suporturi pentru campanii de marketing; publicitate, curierat publicitar, distribuire de prospecte sau de eșantioane; organizare de expoziții, expunere de produse, promovare și ofertă de produse și/sau de servicii, activități de birou, de înregistrare, transcriere, compunere, compilare sau sistematizare a comunicărilor scrise sau a înregistrărilor, exploatarea sau compilarea datelor matematice sau statistice; ofertă de publicații și carte pe hârtie sau în format electronic, servicii de abonament la publicații; relații publice.
- 38 Difuzare de programe audiovizuale, de radio sau de televiziune, în eter, prin satelit, prin rețele de comunicații sau prin alte mijloace, transmisii de date, alte servicii de telecomunicații.
- 41 Organizare de programe și de evenimente instructiv educative și de divertisment; realizare de programe artistice și de emisiuni audiovizuale; filmări și înregistrări video și/sau audio, montaje de înregistrări video și audio; producție de film, închiriere de filme, de înregistrări audio sau video; instruire, activități culturale, de divertisment, sportive, organizare de concursuri educative sau de divertisment, publicare on-line.
- 42 Servicii de documentare, de analiză și de sinteze documentare, crearea, găzduirea, întreținerea actualizarea

- de pagini web.  
45 Servicii personale și sociale oferite pentru a satisface nevoile indivizilor.



(210) **M 2009 00660** (111) **101158**  
(151) 02.02.2009

(732) **EUROPE DEVELOPPEMENT INTERNATIONAL ROMANIA**, Str. Horia Măcelariu nr. 36-38, sector 1, 013937, BUCUREȘTI ROMANIA

(740) **PIDES CABINET DE PROPRIETATE INDUSTRIALA**, Str. Valea Buzăului nr. 10, bl. G30, ap. 36, sector 3 BUCUREȘTI

(540)

## DE PARTEA TA

(511) *Produse și/sau servicii grupate pe clase:*

9 Suporturi cu înregistrări audio, video; publicație electronică on-line descărcabilă.

16 Publicație, hârtie, carton și produse din aceste materiale, produse de imprimare, fotografii, albume, calendare, autocolante, papetărie, materiale pentru ambalare, clișee.

35 Publicitate media on-air, on-line, și pe alte suporturi pentru campanii de marketing; publicitate, curierat publicitar, distribuire de prospecte sau de eșantioane; organizare de expoziții, expunere de produse, promovare și ofertă de produse și/sau de servicii, activități de birou, de înregistrare, transcriere, compunere, compilare sau sistematizare a comunicărilor scrise sau a înregistrărilor, exploatarea sau compilarea datelor matematice sau statistice; ofertă de publicații și carte pe hârtie sau în format electronic, servicii de abonament la publicații; relații publice.

38 Difuzare de programe audiovizuale,

de radio sau de televiziune, în eter, prin satelit, prin rețele de comunicații sau prin alte mijloace, transmisii de date, alte servicii de telecomunicații.

41 Organizare de programe și de evenimente instructiv educative și de divertisment; realizare de programe artistice și de emisiuni audiovizuale; filmări și înregistrări video și/sau audio, montaje de înregistrări video și audio; producție de film, închiriere de filme, de înregistrări audio sau video; instruire, activități culturale, de divertisment, sportive, organizare de concursuri educative sau de divertisment, publicare on-line.

42 Servicii de documentare, de analiză și de sinteze documentare, crearea, găzduirea, întreținerea actualizarea de pagini web.

45 Servicii personale și sociale oferite pentru a satisface nevoile indivizilor.



(210) **M 2009 00709** (111) **100863**  
(151) 04.02.2009

(732) **POPA STEFAN ALEXANDER**, Str. Bibescu Vodă nr. 2, bl. P5, et. 5, ap. 25, sector 4, BUCUREȘTI ROMANIA

(540)

## DEKASIT

(511) *Produse și/sau servicii grupate pe clase:*

1 Produse chimice destinate industriei, științelor, fotografiei, agriculturii, horticulturii și silviculturii; rășini artificiale în stare brută, materiale plastice în stare brută; îngrășăminte pentru pământ; compoziții extincatoare; preparate pentru călire și sudura metalelor; produse chimice destinate conservării

alimentelor; materiale tanante; adezivi (materiale de lipit) destinați industriei.

- 19 Materiale de construcție nemetalice, conducte rigide nemetalice pentru construcție; asfalt, smoală și bitum; construcții transportabile nemetalice; monumente nemetalice.



- (210) **M 2009 00711** (111) **100864**  
 (151) 04.02.2009  
 (732) **AUGUSTIN RUSSU**, Str. Erou Nicolae nr. 10B, jud. Ilfov, VOLUNTARI ROMANIA

(540)

### PRIMUS MULTICOLOR

- (511) *Produse și/sau servicii grupate pe clase:*

1 Produse chimice destinate industriei, științelor, fotografiei, agriculturii, horticulturii și silviculturii; rășini artificiale în stare brută, materiale plastice în stare brută; îngrășăminte pentru pământ; compoziții extinctoare; preparate pentru călire și sudura metalelor; produse chimice destinate conservării alimentelor; materiale tanante; adezivi (materiale de lipit) destinați industriei.

19 Materiale de construcție nemetalice, conducte rigide nemetalice pentru construcție; asfalt, smoală și bitum; construcții transportabile nemetalice; monumente nemetalice.



- (210) **M 2009 00734** (111) **100993**  
 (151) 05.02.2009

(732) **SC TIMMERMED SRL**, Aleea Mozaicului nr. 4, bl. B2, sc. A, ap. 3, sector 2, BUCUREȘTI ROMANIA

(540)

### VIRIL PERN-PERNA PROSTATA

În conformitate cu: regula 17 Alineatul 4 din regulamentul de aplicare al Legii 84/1998, conform adresei nr. 1014364/20.05.2009, solicitantul nu revendică un drept exclusiv asupra denumirii:

#### PERNA PROSTATA

- (511) *Produse și/sau servicii grupate pe clase:*

10 Pernă pentru prostată de uz medical.



- (210) **M 2009 00735** (111) **101022**  
 (151) 05.02.2009

(732) **SC HORIAPRES SRL**, Județul Vâlcea, 247470, PĂUȘEȘTI MĂGLAȘI ROMANIA

(540)



### SPORT EXPRES ÎN SPORT, NOI DĂM ORA EXACTĂ!

- (531) *Clasificare Viena:* 260120; 260121; 270502; 290113;

(591) Culori revendicate: portocaliu, galben, alb

(511) *Produse și/sau servicii grupate pe clase:*

16 Ziare, periodice, reviste (periodice), publicații.

35 Publicitate, abonamente la ziare pentru terți.

41 Publicare electronică on-line a cărților și periodicelor.



(210) **M 2009 00748** (111) **101155**

(151) 05.02.2009

(732) **SC SELROM TRADING COMPANY SRL**, Calea Vitan nr. 9, bl. V 6, sc. A, et. 5, ap. 22, sector 3, \*\*, BUCUREȘTI ROMANIA

(740) **TURTOI INTELLECTUAL PROPERTY FIRM SRL**, Splaiul Independentei nr. 3, bl.17, sc.1, et.3, ap.7, sector 5 BUCUREȘTI

(540)



**BEVIAQUA**

**WWW.BEVIAQUA.RO**

(531) *Clasificare Viena:* 011524; 260205; 270509; 290112;

(591) Culori revendicate: roșu, albastru

În conformitate cu: regula 17 Alineatul 4 din regulamentul de aplicare al Legii 84/1998, conform adresei nr. 1015156/27.05.2009, solicitantul nu revendică un drept exclusiv asupra denumirii:

**WWW si .RO**

(511) *Produse și/sau servicii grupate pe clase:*

32 Bere; ape minerale și gazoase și alte băuturi nealcoolice; băuturi din fructe și sucuri de fructe; siropuri și alte preparate pentru fabricarea băuturilor.



(210) **M 2009 00776** (111) **101147**

(151) 06.02.2009

(732) **SC LONG BEACH SRL**, Bdul. 1 Mai nr. 1, Județul Constanța, \*\*, CONSTANȚA ROMANIA

(740) **CABINET INDIVIDUAL PROPRIETATE INDUSTRIALA ALECU BOGDAN**, Str. Lucrețiu Pătrășcanu nr. 2, sc.B, ap.2 BACĂU

(540)

**CHEVALET**

(511) *Produse și/sau servicii grupate pe clase:*

43 Servicii de alimentație publică.



- (210) **M 2009 00780** (111) **101067**  
 (151) 06.02.2009  
 (732) **SC VAMINA COM SRL**, Bdul. Unirii  
 nr. 102, Județul Bacău, \*\*, BACĂU  
 ROMANIA  
 (740) CABINET INDIVIDUAL  
 PROPRIETATE INDUSTRIALA  
 ALECU BOGDAN, Str. Lucrețiu  
 Pătrășcanu nr. 2, sc.B, ap.2 BACĂU

(540)



## EXTREME ACOPERIS PENTRU CASE INTELIGENTE

- (531) *Clasificare Viena*: 260418; 270508;  
290112;
- (591) Culori revendicate: roșu, galben
- (511) *Produse și/sau servicii grupate pe clase*:
- 19 Materiale de construcție nemetalice, conducte rigide nemetalice pentru construcții; asfalt, smoală, bitum; construcții transportabile nemetalice; monumente nemetalice.



- (210) **M 2009 00800** (111) **101023**  
 (151) 09.02.2009  
 (732) **DARIA YASMIN COMPANY SRL**,  
 Str. Baltisoara, nr. 3, sect. 4, \*\*, BUCURESTI ROMANIA

(540)

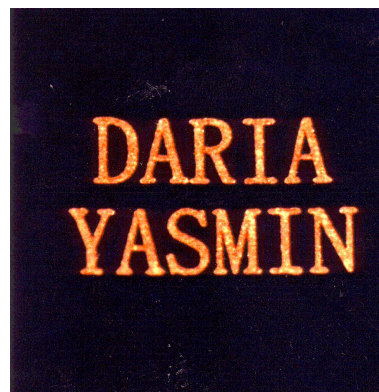

## DARIA YASMIN

- (531) *Clasificare Viena*: 290112;
- (591) Culori revendicate: auriu, albastru, verde, roșu
- (511) *Produse și/sau servicii grupate pe clase*:
- 35 Regruparea în avantajul terților a produselor: cești de cafea, cești de ceai, zaharnițe, căni, linguri, lingurițe, platouri, carafe, vase, fructiere, pahare, solnițe, farfurii, castroane, boluri, supiere, salatiere, platouri ornamentale, obiecte decor {cu excepția transportului lor), astfel încat să poată fi vizualizate și cumpărate comod.



(210) **M 2009 00808** (111) **101197**

(151) 09.02.2009

(732) **IVM INDUSTRIE VERBAND  
MOTORRAD VERWALTUNG  
GmbH**, Gladbecker Straße 425,  
D-45329, ESSEN GERMANIA

(740) NESTOR NESTOR DICULESCU  
KINGSTON PETERSEN -  
CONSILIERE IN PROPRIETATE  
INTELECTUALA SRL, Bucharest  
Business Park, Șoseaua București-  
Ploiești nr. 1A, intrarea A, et.4,  
sector 1 BUCUREȘTI

(540)



## INTERMOT

(531) *Clasificare Viena:* 090110; 260402;  
260405; 260424;

(300) Prioritate invocată: 397 49  
823.3/18.10.1997/DE

(511) *Produse și/sau servicii grupate pe  
clase:*

9 Căști de protecție.

25 Articole de îmbrăcăminte, încălță-  
minte.

35 Reclamă; organizare de expoziții și  
târguri în scopuri economice și  
publicitare; distribuire de materiale  
publicitare; prospectarea și analiza  
pieții.

41 Educație; pregătire; perfecționare;  
reciclare (instruire); divertisment;  
activități sportive și culturale;  
manifestări și sesiuni de  
specialitate, seminarii și congrese.



(210) **M 2009 00867** (111) **100865**

(151) 10.02.2009

(732) **SC UNIQUE PUB SRL**, Bd. Eroilor  
nr. 23-25, Jud. Cluj, \*\*, CLUJ  
NAPOCA ROMANIA

(740) ARIANA AGENȚIE DE  
PROPRIETATE INDUSTRIALĂ  
SRL, Calea Aradului nr. 33, ap.7,  
județ Timiș TIMIȘOARA

(540)

## 4AMICI

(511) *Produse și/sau servicii grupate pe  
clase:*

43 Servicii de alimentație publică;  
servicii de cazare temporară.



(210) **M 2009 00906** (111) **101009**

(151) 11.02.2009

(732) **SC PETROM SA**, Calea  
Dorobantilor nr. 239, sector 1,  
010567, BUCUREȘTI ROMANIA

(540)



## PETROMCard

(531) *Clasificare Viena:* 011725; 040319;  
290113;

(591) Culori revendicate: galben, roșu,  
albastru

În conformitate cu: regula 17 Alineatul 4 din regulamentul de aplicare al Legii 84/1998, conform adresei nr. 205633/22.05.2009, solicitantul nu revendică un drept exclusiv asupra denumirii:

**CONTURUL HARTII ROMANIEI  
SI PENTRU CIP**

(511) *Produse și/sau servicii grupate pe clase:*

- 9 Aparat și instrumente științifice, nautice, geodezice, fotografice, cinematografice, optice, de cântărire, de măsurare, de semnalizare, de control (verificare), de siguranță (salvare) și didactice; aparate și instrumente pentru conducerea, distribuirea, transformarea, acumularea, reglarea sau comanda curentului electric; aparate pentru înregistrarea, transmiterea, reproducerea sunetelor sau imaginilor; suporturi de înregistrare magnetici, discuri acustice; distribuitoare automate și mecanisme pentru aparate cu preplată; case înregistratoare, mașini de calculat, echipament pentru prelucrarea informației și calculatoare; extinctoare.
- 35 Publicitate; gestiunea afacerilor comerciale; administrație comercială; lucrări de birou.
- 36 Afaceri financiare; afaceri monetare.
- 42 Servicii științifice și tehnologice, precum și servicii de cercetare și de creație referitoare la acestea; servicii de analiză și de cercetare industrială; crearea și dezvoltarea calculatoarelor și a programelor de calculator.



(210) **M 2009 00941** (111) **100845**  
(151) 11.02.2009

(732) **SC SHIPPINGONMARS SRL**, Str. Dumitru Kiriac, nr. 12, sc. B, ap. 1, jud. Timiș, **TIMIȘOARA ROMANIA**  
(740) **CABINET INDIVIDUAL DE PROPRIETATE INDUSTRIALĂ - NEGOMIREANU LIVIA**, Șos. Nicolae Titulescu nr. 94, bl.14A, sc.4, ap.127, sector 1 **BUCUREȘTI**

(540)

**MIRACOLUL PLANTELOR**

(511) *Produse și/sau servicii grupate pe clase:*

- 5 Produse farmaceutice și veterinare; produse igienice pentru medicină; substanțe dietetice de uz medical, alimente pentru sugari; plasturi și materiale pentru pansamente; materiale pentru plombarea dinților și pentru mulaje dentare; dezinfectante.



(210) **M 2009 00945** (111) **101177**  
(151) 12.02.2009

(732) **SC TEN AIRWAYS SRL**, Str. Coralilor, nr. 20C, corp C2, et. 2, cam. 84-85, sect. 1, **BUCUREȘTI ROMANIA**

(540)



**TEN airways**

(531) *Clasificare Viena:* 261108; 270509; 270519;

(591) Culori revendicate: alb,albastru (pantone 661C, 2915 C),negru



- (511) *Produse și/sau servicii grupate pe clase:*
- 12 Vehicule; aparate de locomoție terestră, aeriană sau navală.
- 35 Publicitate; gestiunea afacerilor comerciale; administrație comercială; lucrări de birou.
- 36 Asigurări; afaceri financiare; afaceri monetare; afaceri imobiliare.
- 39 Transport; ambalarea și depozitarea mărfurilor; organizarea de călătorii.



- (210) **M 2009 00959** (111) **100937**  
 (151) 12.02.2009  
 (732) **SC LOREDO SRL**, Str. Mărășești nr. 46, județul Vrancea, FOCSANI ROMANIA  
 (740) CONSILIER IN PROPRIETATE INDUSTRIALA - LAZAR ELENA, B-dul Unirii Centru, bl.16C, ap.12, OP 1, CP 52 BUZĂU

(540)

magazin**Fermier**

### Magazin Fermier

- (531) *Clasificare Viena:* 270501; 270502;
- (511) *Produse și/sau servicii grupate pe clase:*
- 31 Produse agricole, horticoale, forestiere și cereale, neincluse în alte clase; animale vii; fructe și legume proaspete; semințe, plante și flori naturale; hrană pentru animale, malț.
- 33 Băuturi alcoolice cu excepția berii.
- 35 Publicitate; conducerea și administrarea afacerilor; activități de import, export; strângerea la un loc, în beneficiul terților, a unor produse diverse (excepând transportul) pentru a permite clienților să le vadă

- și să le achiziționeze cât mai comod; aceste servicii pot fi asigurate de magazine en gros sau en detail, prin cataloage de vânzare prin corespondență sau prin mijloace electronice, prin intermediul site-urilor web sau al emisiunilor de teleshopping; lucrări de birou.
- 39 Transport; ambalare și depozitare a mărfurilor; organizarea de călătorii.
- 44 Servicii medicale; servicii veterinare; servicii de igienă și frumusețe pentru oameni sau pentru animale; servicii de agricultură, horticultură și de silvicultură.



- (210) **M 2009 01012** (111) **100965**  
 (151) 13.02.2009  
 (732) **SC DOV DISTRIBUTION GRUP SRL**, b-dul Theodor Pallady nr. 44D, parter + etaj 1, sector 3, \*\*, BUCUREȘTI ROMANIA  
 (740) AGENTIA DE PROPRIETATE INDUSTRIALA ARIANA, Bdul. Mihail Kogălniceanu nr. 17, bl. C4, et. 7, Județul Brașov BRAȘOV

(540)

### PUFYTO

- (511) *Produse și/sau servicii grupate pe clase:*
- 30 Cafea, ceai, cacao, zahăr, orez, tapioca, sago, înlocuitori de cafea; făină și preparate făcute din cereale, pâine, produse de patiserie și cofetărie, înghețată comestibilă; miere, sirop de melasă; drojdie, praf de copt; sare, muștar; oțet, sosuri (condimente); mirodenii, gheață.
- 35 Publicitate; gestiunea afacerilor comerciale; administrație comercială; lucrări de birou; import-export, lanț de magazine.



(210) **M 2009 01014** (111) **101024**

(151) 13.02.2009

(732) **SC GLOBAL FLASH MEDIA SRL**,  
Str. Maica Domnului nr. 41, sector  
2, BUCUREȘTI ROMANIA

(740) SC NOMENIUS SRL, Str. G.M.  
Zamfirescu nr. 46, bl.22A, sc.1,  
ap.11, camera 1, sector 6  
BUCUREȘTI

(540)

*info*  
**@CCES**

**INFO@CCES**

(531) *Clasificare Viena*: 260118; 270510;  
290101;

(591) Culori revendicate: roșu

(511) *Produse și/sau servicii grupate pe  
clase*:

16 Publicație periodică.



(210) **M 2009 01017** (111) **101025**

(151) 13.02.2009

(732) **SC PRODECOR SRL**, Str. Cireasov  
nr. 38, Județul Olt, SLATINA  
ROMANIA

(540)

**PRODECOR**

*...din dragoste pentru frumos!..*

**PRODECOR ...DIN  
DRAGOSTE PENTRU  
FRUMOS!..**

(531) *Clasificare Viena*: 241702; 270502;  
270515; 290112;

(591) Culori revendicate: verde, roșu

(511) *Produse și/sau servicii grupate pe  
clase*:

19 Uși celulare din MDF (nemetalice).

20 Mobilier, oglinzi, rame; produse din  
lemn, plută, stuf, trestie, rachită, os,  
fildes, os de balenă, scoici, sidef,  
spumă de mare, înlocuitori ai  
acestora sau material plastic.



(210) **M 2009 01018** (111) **100966**

(151) 13.02.2009

(732) **SC TOP GEL PROD SRL**, Str.  
Aeroportului nr. 120, Județul Dolj, \*\*,  
CÂRCEA ROMANIA

(540)



**TOP ONE**

(531) *Clasificare Viena*: 260119; 270503;  
270519; 290113;

(591) Culori revendicate: albastru, galben,  
auriu

(511) *Produse și/sau servicii grupate pe  
clase*:

30 Cafea, ceai, cacao, zahăr, orez,  
tapioca, sago, înlocuitori de cafea;  
făină și preparate făcute din  
cereale, pâine, produse de patiserie  
și cofetărie, înghețată; miere, sirop  
de melasă; drojdie, praf de copt;  
sare, muștar; oțet, sosuri;  
condimente; mirodenii, gheață.



(210) **M 2009 01029** (111) **101119**

(151) 16.02.2009

(732) **STACU ADRIAN-RAZVAN**, str. Prisaca Dornei nr. 2F, sector 3, BUCUREȘTI ROMANIA

(740) AGENTIA DE PROPRIETATE INDUSTRIALA ARIANA, Bdul. Mihail Kogălniceanu nr. 17, bl. C4, et. 7, Județul Brașov BRAȘOV

(540)



**NASU**

(531) *Clasificare Viena:* 010105; 270511;

(591) Culori revendicate: negru, galben

(511) *Produse și/sau servicii grupate pe clase:*

33 Băuturi alcoolice (cu excepția berii).



(210) **M 2009 01035** (111) **101026**

(151) 16.02.2009

(732) **SC BLUE IDEA PROMOTIONS SRL**, Str. Prof. David Emmanuel nr. 9 bis, parter, sector 1, BUCUREȘTI ROMANIA

(540)

**IQADS KADETT**

(511) *Produse și/sau servicii grupate pe clase:*

16 Publicații, ziare, periodice, almanahuri, reviste, imprimate, clișee

tipografice.

35 Publicitate; organizare de expoziții și târguri cu scop comercial.

38 Telecomunicații, transmisiuni de radio, transmisie de programe și emisiuni de radio și televiziune.

41 Realizare de programe și emisiuni de radio și televiziune; producție de conținut cu destinație online; organizare de evenimente; organizare de expoziții și târguri cu scop cultural.

42 Administrare și menținere site-uri web.



(210) **M 2009 01036** (111) **101013**

(151) 16.02.2009

(732) **SC PARADOX CONSULTING SRL**, Nr. 1104, Jud. Arad, SEMLAC ROMANIA

(740) CABINET DE PROPRIETATE INDUSTRIALA ARINOVA, Str. Coriolan Petreanu nr. 28 ARAD

(540)



**PARADOX CONSULTING  
TOTUL PENTRU O PETRE-  
CERE REUSITA**

(531) *Clasificare Viena:* 020517; 020901; 270509; 290112;

(591) Culori revendicate: roșu, negru

(511) *Produse și/sau servicii grupate pe clase:*

24 Țesături și produse din textile sau

din alte materiale cuprinse în această clasă.

- 35 Publicitate; regruparea și prezentarea produselor în avantajul terților permițând consumatorilor să le vadă și să le cumpere comod; organizarea de târguri și expoziții cu scopuri comerciale și publicitare.
- 41 Educație; instruire; divertisment; activități culturale și sportive.
- 42 Servicii de creație, design interior și vestimentar, decorațiuni interioare; consultanță în design, în creație și decorațiuni interioare.



- (210) **M 2009 01039** (111) **101345**  
 (151) 16.02.2009  
 (732) **SC PETROM SA**, Calea Dorobantilor nr. 239, sector 1, 010567, BUCUREȘTI ROMANIA

(540)



### GPL AUTO

- (531) *Clasificare Viena:* 260201; 260418; 270507; 290113;
- (591) Culori revendicate: albastru, portocaliu, alb

În conformitate cu: regula 17 Alineatul 4 din regulamentul de aplicare al Legii 84/1998, conform adresei nr. 1015754/03.06.2009, solicitantul nu revendică un drept exclusiv asupra denumirii:

#### GPL si AUTO

- (511) *Produse și/sau servicii grupate pe clase:*
- 4 Uleiuri și grăsimi industriale;

lubrifianți; produse pentru absorbția, umezirea și compactarea pulberilor; combustibili (inclusiv benzine pentru motoare).

- 35 Publicitate; gestiunea afacerilor comerciale; administrație comercială; lucrări de birou.



- (210) **M 2009 01040** (111) **101346**  
 (151) 16.02.2009  
 (732) **SC PETROM SA**, Calea Dorobantilor nr. 239, sector 1, 010567, BUCUREȘTI ROMANIA

(540)



### EURODIESEL 5

- (531) *Clasificare Viena:* 260201; 260418; 270711; 290113;
- (591) Culori revendicate: albastru, gri, alb

În conformitate cu: regula 17 Alineatul 4 din regulamentul de aplicare al Legii 84/1998, conform adresei nr. 1015753/03.06.2009, solicitantul nu revendică un drept exclusiv asupra denumirii:

#### EURODIESEL 5

- (511) *Produse și/sau servicii grupate pe clase:*
- 4 Uleiuri și grăsimi industriale; lubrifianți; produse pentru absorbția, umezirea și compactarea pulberilor; combustibili (inclusiv benzine pentru motoare).
- 35 Publicitate; gestiunea afacerilor comerciale; administrație comercială; lucrări de birou.



(210) **M 2009 01042** (111) **101347**

(151) 16.02.2009

(732) **SC PETROM SA**, Calea Dorobantilor nr. 239, sector 1, 010567, BUCUREȘTI ROMANIA

(540)



## TOP NORDIC DIESEL

(531) *Clasificare Viena*: 260201; 260418; 290113;

(591) Culori revendicate: albastru, bleu, alb

În conformitate cu: regula 17 Alineatul 4 din regulamentul de aplicare al Legii 84/1998, conform adresei nr. 1015752/03.06.2009, solicitantul nu revendică un drept exclusiv asupra denumirii:

### DIESEL

(511) *Produse și/sau servicii grupate pe clase:*

4 Uleiuri și grăsimi industriale; lubrifianti; produse pentru absorbția, umezirea și compactarea pulberilor; combustibili (inclusiv benzine pentru motoare).

35 Publicitate; gestiunea afacerilor comerciale; administrație comercială; lucrări de birou.



(210) **M 2009 01043** (111) **101348**

(151) 16.02.2009

(732) **SC PETROM SA**, Calea Dorobantilor nr. 239, sector 1, 010567, BUCUREȘTI ROMANIA

(540)



## PREMIUM 95 FĂRĂ PLUMB

(531) *Clasificare Viena*: 260201; 260418; 270711; 290113;

(591) Culori revendicate: albastru, verde, alb

În conformitate cu: regula 17 Alineatul 4 din regulamentul de aplicare al Legii 84/1998, conform adresei nr. 1015751/03.06.2009, solicitantul nu revendică un drept exclusiv asupra denumirii:

### PREMIUM 95 FARA PLUMB

(511) *Produse și/sau servicii grupate pe clase:*

4 Uleiuri și grăsimi industriale; lubrifianti; produse pentru absorbția, umezirea și compactarea pulberilor; combustibili (inclusiv benzine pentru motoare).

35 Publicitate; gestiunea afacerilor comerciale; administrație comercială; lucrări de birou.



(210) **M 2009 01044** (111) **101349**

(151) 16.02.2009

(732) **SC PETROM SA**, Calea Dorobantilor nr. 239, sector 1, 010567, BUCUREȘTI ROMANIA

(540)



## TOP EURODIESEL 5

(531) *Clasificare Viena:* 260201; 260418; 270711; 290113;

(591) Culori revendicate: albastru, gri, alb

În conformitate cu: regula 17 Alineatul 4 din regulamentul de aplicare al Legii 84/1998, conform adresei nr. 1015750/03.06.2009, solicitantul nu revendică un drept exclusiv asupra denumirii:

### EURODIESEL 5

(511) *Produse și/sau servicii grupate pe clase:*

4 Uleiuri și grăsimi industriale; lubrifianți; produse pentru absorbția, umezirea și compactarea pulberilor; combustibili (inclusiv benzine pentru motoare).

35 Publicitate; gestiunea afacerilor comerciale; administrație comercială; lucrări de birou.



(210) **M 2009 01048** (111) **101282**

(151) 16.02.2009

(732) **CABINET DE AVOCAT ISAILA TRAIAN**, Str. Doctor Lister, nr. 1, et. 2, ap. 6, sect. 6, \*\*, BUCUREȘTI ROMANIA

(540)

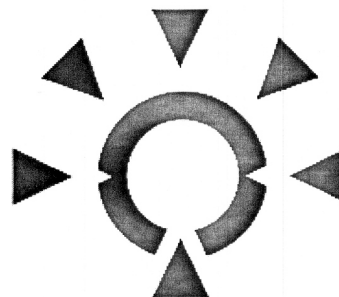

(531) *Clasificare Viena:* 120115; 260121; 260203; 260304;

(511) *Produse și/sau servicii grupate pe clase:*

45 Servicii juridice, servicii de siguranță pentru protejarea bunurilor și indivizilor; servicii personale și sociale oferite de către terți, destinate să satisfacă nevoile indivizilor.



(210) **M 2009 01054** (111) **101272**

(151) 16.02.2009

(732) **GENES ADRIAN**, Str. Rovine nr. 8, Județul Constanța, 900002, PALAZU MARE ROMANIA

(540)

## 1A -SERVICE

(511) *Produse și/sau servicii grupate pe clase:*

38 Telecomunicații.



(210) **M 2009 01058** (111) **101014**  
 (151) 16.02.2009  
 (732) **BUNT STUDIO SRL**, Str. Tulnici, nr. 2, bl. 47, sc. 2, et. 10, ap. 80, sect. 4, BUCURESTI ROMANIA

(540)

## SEO MONITOR

(511) *Produse și/sau servicii grupate pe clase:*  
 9 Programe pentru calculator, program aplicație web pentru monitorizare site-uri.  
 42 Creare, design și dezvoltare software, actualizare soft.  
 45 Licențiere de drepturi de proprietate software.



(210) **M 2009 01060** (111) **101027**  
 (151) 16.02.2009  
 (732) **SAM KWANG GLASS IND. CO., LTD.**, 18th, Floor, Kukje Electronics Center, Seocho-Dong, Seoco-Gu, B/D 1445-3, SEOUL REPUBLICA COREEA  
 (740) CABINET ENPORA, Str. George Călinescu nr. 52A, ap. 1, sector 1, P.O. Box 39-F1 BUCUREȘTI

(540)



## GlassLock

(531) *Clasificare Viena:* 270502; 270503;  
 (511) *Produse și/sau servicii grupate pe clase:*  
 21 Recipiente pentru alimente; recipiente pentru folosirea în bucătărie, nu din metale prețioase; tacâmuri (altele decât cuțite, furculițe și linguri) nu din metale

prețioase; ustensile pentru scopuri casnice, nu din metale prețioase; gamele; recipiente pentru kimchi; recipiente izolate termic pentru alimente; boluri de sticlă; recipiente de sticlă; termos de sticlă (recipiente); cupe de sticlă; servicii pentru salată, nu din metale prețioase; recipiente de apă sau mâncare pentru animate, troace; vase pentru băut; termosuri de băut pentru călători; sticle frigorifice; recipiente pentru băuturi izolate termic; termosuri izolante; sticle goale; vase (recipiente), nu din metale prețioase; oale din lut; recipiente (vase) pentru gătit; seturi pentru condimente.



(210) **M 2009 01061** (111) **100994**  
 (151) 16.02.2009  
 (732) **SC BAU PROFIL SRL**, Sos. Olteniței, nr. 202, jud. Ilfov, 077160, POPEȘTI LEORDENI ROMANIA  
 (740) CABINET M OPROIU SRL, Str. Popa Savu, nr.42, sector 1, C.P. 2-229 BUCURESTI

(540)

## DURAZIV. Creator de adezivi

(511) *Produse și/sau servicii grupate pe clase:*  
 1 Adezivi pentru placări ceramice; adezivi (materiale de lipit) destinați industriei, produse chimice destinate industriei.  
 19 Mortare uscate, adezivi pentru gresie și faianță, adezivi pentru polistiren, șape, gleturi, chituri; materiale de construcție nemetalice.  
 35 Publicitate; gestiunea afacerilor comerciale; administrație comercială; lucrări de birou.



- (210) **M 2009 01063** (111) **101244**  
 (151) 17.02.2009  
 (732) **MEDIATOR SRL**, Aleea Mihail Kogălniceanu nr. 4, Jud. Botoșani, 710193, BOTOȘANI ROMANIA  
 (740) SC MILENIUL 3 - AGENTIA DE PROPRIETATE INDUSTRIALA SRL, Str. Moldovei nr. 10, bloc Crinul, sc. A, ap. 28, județul Iași PAȘCANI

(540)

## POVESTIRI EXTRAORDINARE

- (511) *Produse și/sau servicii grupate pe clase:*  
 9 Aparate și instrumente științifice, nautice, geodezice, fotografice, cinematografice, optice, de cântărire, de măsurare, de semnalizare, de control (verificare), de siguranță (salvare) și didactice; aparate și instrumente pentru conducerea, distribuirea, transformarea, acumularea, reglarea sau comanda curentului electric; aparate pentru înregistrarea, transmiterea, reproducerea sunetelor sau imaginilor; suporturi de înregistrare magnetici, discuri acustice; distribuitoare automate și mecanisme pentru aparate cu preplată; case înregistratoare, mașini de calculat, echipament pentru tratarea informației și calculatoare; extincitoare.  
 16 Hârtie, carton și produse din aceste materiale, necuprinse în alte clase; produse de imprimare; articole pentru legătorie; fotografii; papetărie; adezivi (materiale colante) pentru papetărie sau menaj; materiale pentru artiști; pensule; mașini de scris și articole de birou (cu excepția mobilelor); materiale de instruire sau

învățământ (cu excepția aparatelor); materiale plastice pentru ambalaj (necuprinse în alte clase); caractere tipografice; clișee.



- (210) **M 2009 01071** (111) **101283**  
 (151) 17.02.2009  
 (732) **SC EMIRA CONSTRUCT IMPEX SRL**, Bd. Decebal, nr. 1, uscătoria nr. 2 (tronson garsoniere), bl. H2, sc. 1, sect. 3, BUCUREȘTI ROMANIA

(540)



## BALCIC

- (531) *Clasificare Viena:* 060102; 070101; 290112;  
 (591) Culori revendicate: maro, bej  
 (511) *Produse și/sau servicii grupate pe clase:*  
 43 Servicii de alimentație publică; restaurant cu specific bulgăresc.





(210) **M 2009 01072** (111) **100968**  
 (151) 17.02.2009  
 (732) **SC FOOD 4U SRL**, Bd. Mircea  
 Eliade nr. 18, parter, sect. 1,  
 BUCUREȘTI ROMANIA

(540)

## MACONDO

(511) *Produse și/sau servicii grupate pe  
 clase:*  
 43 Servicii de alimentație publică;  
 servicii de cazare temporară.



(210) **M 2009 01073** (111) **100969**  
 (151) 17.02.2009  
 (732) **SC FOOD 4U SRL**, Bd. Mircea  
 Eliade nr. 18, parter, sect. 1,  
 BUCUREȘTI ROMANIA

(540)

## MAKONDO

(511) *Produse și/sau servicii grupate pe  
 clase:*  
 43 Servicii de alimentație publică;  
 servicii de cazare temporară.



(210) **M 2009 01079** (111) **101308**  
 (151) 17.02.2009  
 (732) **SC TELEINVEST ROMANIA SA**,  
 Str. Matei Basarab, nr. 106, bl. 73,  
 et. 10, ap. 42, sect. 3, 030679,  
 BUCURESTI ROMANIA

(540)



## TELEINVEST 's Predator

(531) *Clasificare Viena:* 030104; 030116;  
 270515; 290113;

(591) Culori revendicate: albastru, negru,  
 roșu

(511) *Produse și/sau servicii grupate pe  
 clase:*

35 Gestiunea afacerilor comerciale;  
 regruparea în avantajul terților a  
 produselor software (cu excepția  
 transportului lor) permițând  
 consumatorilor să le vadă și să le  
 cumpere comod.

42 Crearea și dezvoltarea produselor  
 de calculator.



(210) **M 2009 01082** (111) **101235**

(151) 17.02.2009

(732) **SC DIANGI GRUP SRL**, Bd. Iuliu Maniu, nr. 67, bl. 6P, sc. 8, et. 4, ap. 296, sect. 6, BUCUREȘTI ROMANIA

(740) AGENTIA DE PROPRIETATE INDUSTRIALA ARIANA, Bdul. Mihail Kogălniceanu nr. 17, bl. C4, et. 7, Județul Brașov BRAȘOV

(540)

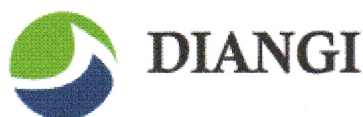

**DIANGI**

(531) *Clasificare Viena*: 260205; 290112;

(591) Culori revendicate: verde,albastru

(511) *Produse și/sau servicii grupate pe clase*:

9 Aparate și instrumente științifice, nautice, geodezice, fotografice, cinematografice, optice, de cântărire, de măsurare, de semnalizare, de control (verificare), de siguranță (salvare) și didactice; aparate și instrumente pentru conducerea, distribuirea, transformarea, acumularea, reglarea sau comanda curentului electric; aparate pentru înregistrarea, transmiterea, reproducerea sunetelor sau imaginilor; suporturi de înregistrare magnetici, discuri acustice; distribuitoare automate și mecanisme pentru aparate cu preplată; case înregistratoare, mașini de calculat, echipamente pentru tratarea informației și calculatoare; extincitoare.

35 Publicitate; gestiunea afacerilor comerciale; administrație comercială; lucrări de birou; import-export,

lanț de magazine, comerț on-line.

37 Construcții; reparații; servicii de instalații.

38 Telecomunicații.



(210) **M 2009 01083** (111) **100828**

(151) 17.02.2009

(732) **SC LUMEN MEDIA SRL**, Str. Țepeș Vodă nr. 2, bl. V1, sc. F, et. 3, ap. 2, Jud. Iași, IAȘI ROMANIA

(740) AGENTIA DE PROPRIETATE INDUSTRIALA ARIANA, Bdul. Mihail Kogălniceanu nr. 17, bl. C4, et. 7, Județul Brașov BRAȘOV

(540)

**REVISTA DE CERCETARE SI INTERVENTIE SOCIALA**

(511) *Produse și/sau servicii grupate pe clase*:

16 Hârtie, carton și produse din aceste materiale, necuprinse în alte clase; produse de imprimare; articole pentru legătorie; fotografii; papetărie; adezivi (materiale colante) pentru papetărie sau menaj; materiale pentru artiști; pensule; mașini de scris și articole de birou (cu excepția mobilelor); materiale de instruire sau învățământ (cu excepția aparatelor); materiale plastice pentru ambalaj (necuprinse în alte clase); caractere tipografice; clișee.

42 Servicii științifice și tehnologice, precum și servicii de cercetare și de creație referitoare la acestea; servicii de analiză și de cercetare industrială; crearea și dezvoltarea calculatoarelor și a programelor de calculator.



- (210) **M 2009 01086** (111) **100940**  
 (151) 17.02.2009  
 (732) **SC KRONEMAG MILLENIUM SRL**,  
 Str. N.D.Cocea nr. 9, Județul  
 Brașov, \*\*, BRAȘOV ROMANIA  
 (740) AGENTIA DE PROPRIETATE  
 INDUSTRIALA ARIANA, Bdul.  
 Mihail Kogălniceanu nr. 17, bl. C4,  
 et. 7, Județul Brașov BRAȘOV  
 (540)



### KRONEMARKET

- (531) *Clasificare Viena:* 240911; 270502;  
 290112;  
 (591) Culori revendicate: maro, portocaliu  
 (511) *Produse și/sau servicii grupate pe  
 clase:*  
 35 Publicitate; gestiunea afacerilor  
 comerciale; administrație comer-  
 cială; lucrări de birou; import-export;  
 lanț de magazine.  
 39 Transport; ambalare și depozitare  
 mărfuri - distribuție; organizare de  
 călătorii.



- (210) **M 2009 01087** (111) **100846**  
 (151) 17.02.2009  
 (732) **SC PRO TV SA**, B-dul Pache  
 Protopopescu nr. 109, sect. 2,  
 021409, BUCUREȘTI ROMANIA  
 (540)



### GRADINA LUI MARUTA

- (531) *Clasificare Viena:* 270503; 270514;  
 290113;  
 (591) Culori revendicate: roșu, alb, gri  
 (511) *Produse și/sau servicii grupate pe  
 clase:*  
 16 Publicații periodice, reviste, albume,  
 cataloage, pliante, broșuri, tipărituri.  
 35 Publicitate.  
 38 Telecomunicații; difuzare de  
 programe și emisiuni de radio și  
 televiziune.  
 41 Realizare de programe și emisiuni  
 de radio și televiziune; educație;  
 divertisment; activități culturale;  
 jocuri și concursuri.  
 42 Servicii de creare și menținere de  
 site web.



- (210) **M 2009 01091** (111) **100847**  
 (151) 17.02.2009  
 (732) **EUREKO ASIGURARI SA**, Șos.  
 Cotroceni nr. 20, sector 6, 060114,  
 BUCUREȘTI ROMANIA  
 (540)

### RonMediu

(511) *Produse și/sau servicii grupate pe clase:*  
36 Asigurări.



(210) **M 2009 01092** (111) **100848**  
(151) 17.02.2009  
(732) **EUREKO ASIGURARI SA**, Șos.  
Cotroceni nr. 20, sector 6, 060114,  
BUCUREȘTI ROMANIA  
(540)

### Speranța Ta

(511) *Produse și/sau servicii grupate pe clase:*  
36 Asigurări.



(210) **M 2009 01094** (111) **100849**  
(151) 17.02.2009  
(732) **EUREKO ASIGURARI SA**, Șos.  
Cotroceni nr. 20, sector 6, 060114,  
BUCUREȘTI ROMANIA  
(540)

### Garanția Ta

(511) *Produse și/sau servicii grupate pe clase:*  
36 Asigurări.



(210) **M 2009 01095** (111) **100850**  
(151) 17.02.2009  
(732) **EUREKO ASIGURARI SA**, Șos.  
Cotroceni nr. 20, sector 6, 060114,  
BUCUREȘTI ROMANIA  
(540)

### RonSafe

(511) *Produse și/sau servicii grupate pe clase:*  
36 Asigurări.



(210) **M 2009 01096** (111) **100879**  
(151) 17.02.2009  
(732) **EUREKO ASIGURARI SA**, Șos.  
Cotroceni nr. 20, sector 6, 060114,  
BUCUREȘTI ROMANIA  
(540)

### FLEXINVEST

(511) *Produse și/sau servicii grupate pe clase:*  
36 Asigurări.



(210) **M 2009 01097** (111) **100881**  
(151) 17.02.2009  
(732) **EUREKO ASIGURARI SA**, Șos.  
Cotroceni nr. 20, sector 6, 060114,  
BUCUREȘTI ROMANIA  
(540)

### Șansa Ta

(511) *Produse și/sau servicii grupate pe clase:*  
36 Asigurări.



(210) **M 2009 01100** (111) **100926**  
(151) 17.02.2009  
(732) **EUREKO ASIGURARI SA**, Șos.  
Cotroceni nr. 20, sector 6, 060114,  
BUCUREȘTI ROMANIA  
(540)

### EuroSafe

(511) *Produse și/sau servicii grupate pe clase:*  
36 Asigurări.



(210) **M 2009 01101** (111) **101198**  
(151) 17.02.2009  
(732) **EUREKO ASIGURARI SA**, Șos. Cotroceni nr. 20, sector 6, 060114, BUCUREȘTI ROMANIA

(540)

### Rezerva Ta

(511) *Produse și/sau servicii grupate pe clase:*  
36 Asigurări.



(210) **M 2009 01102** (111) **100927**  
(151) 17.02.2009  
(732) **EUREKO ASIGURARI SA**, Șos. Cotroceni nr. 20, sector 6, 060114, BUCUREȘTI ROMANIA

(540)

### RonGarant

(511) *Produse și/sau servicii grupate pe clase:*  
36 Asigurări.



(210) **M 2009 01104** (111) **101199**  
(151) 17.02.2009  
(732) **EUREKO ASIGURARI SA**, Șos. Cotroceni nr. 20, sector 6, 060114, BUCUREȘTI ROMANIA

(540)

### RonPlus

(511) *Produse și/sau servicii grupate pe clase:*  
36 Asigurări.



(210) **M 2009 01105** (111) **101200**  
(151) 17.02.2009  
(732) **EUREKO ASIGURARI SA**, Șos. Cotroceni nr. 20, sector 6, 060114, BUCUREȘTI ROMANIA

(540)

### EuroMedium

(511) *Produse și/sau servicii grupate pe clase:*  
36 Asigurări.



(210) **M 2009 01107** (111) **101201**  
(151) 17.02.2009  
(732) **EUREKO ASIGURARI SA**, Șos. Cotroceni nr. 20, sector 6, 060114, BUCUREȘTI ROMANIA

(540)

### Despre tine. Despre încredere.

(511) *Produse și/sau servicii grupate pe clase:*  
36 Asigurări.



(210) **M 2009 01109** (111) **101202**  
 (151) 17.02.2009  
 (732) **SC AMC SRL**, Str. Română nr. 203,  
 Jud. Covasna, 527100, COMUNA  
 HAGHIG ROMANIA

(540)

**A · V · A · N · G · L · I · O · N**

## AVANGLION

(531) *Clasificare Viena: 270515;*

(511) *Produse și/sau servicii grupate pe clase:*

35 Import, regruparea în avantajul terților a ramelor de ochelari (cu excepția transportului lor) permițând consumatorilor să le vadă și să le cumpere comod.



(210) **M 2009 01116** (111) **101134**  
 (151) 17.02.2009  
 (732) **VODAFONE ROMÂNIA SA**, Piata  
 Charles De Gaulle nr. 15, sector 1,  
 011857, BUCURESTI ROMANIA

(540)

**Vodafone Log'n'Go**

## Vodafone Log'n'Go

(531) *Clasificare Viena: 270501; 270515; 290101;*

(591) Culori revendicate: roșu (pantone 485)

(511) *Produse și/sau servicii grupate pe clase:*

9 Calculatoare; programe pentru calculatoare.



(210) **M 2009 01118** (111) **100941**  
 (151) 18.02.2009  
 (732) **NOVARTIS AG**, 4002 Basel, \*\*, \*\*  
 ELVETIA

(740) **RATZA & RATZA**, Bd. A. I. Cuza nr. 52-54, sector 1 BUCUREȘTI

(540)

## CAREXIL

(511) *Produse și/sau servicii grupate pe clase:*

5 Analgezice, medicamente antiinflamatoare și antipiretice.



(210) **M 2009 01124** (111) **101203**  
 (151) 18.02.2009  
 (732) **SC AVERSA SA**, Str. Ziduri Moși  
 nr. 25, sector 2, 021203,  
 BUCUREȘTI ROMANIA

(540)

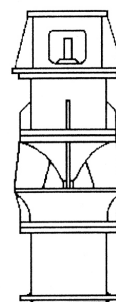

## AVERSA AA

(531) *Clasificare Viena: 150101; 150117;*

(511) *Produse și/sau servicii grupate pe clase:*

7 Pompe care îndeplinesc funcția de agitatoare hidraulice pentru apă, ulei și soluții diluate de acizi și baze în industria chimică, industria construcțiilor de mașini și în gospodăriile comunale; pompe verticale, cu rotor axial amplasat pe un arbore sprijinit pe un lagăr cu rulmenți și pe un lagăr cu alunecare.



(210) **M 2009 01125** (111) **101204**

(151) 18.02.2009

(732) **SC AVERSA SA**, Str. Ziduri Moși nr. 25, sector 2, 021203, BUCUREȘTI ROMANIA

(540)

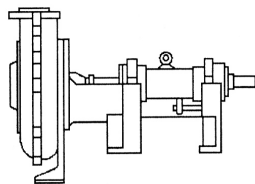

**AF**

**AVERSA AF**

(531) *Clasificare Viena:* 150101; 150107;

(511) *Produse și/sau servicii grupate pe clase:*

7 Pompe pentru hidrotransport lichide încărcate cu suspensii abrazive fine; pompe orizontale, centrifuge, monoetajate, cu carcasa și rotorul căptușite cu cauciuc, cu rotorul montat în consolă pe un arbore sprijinit pe un lagăr cu rulmenții.



(210) **M 2009 01126** (111) **101245**

(151) 18.02.2009

(732) **SC AVERSA SA**, Str. Ziduri Moși nr. 25, sector 2, 021203, BUCUREȘTI ROMANIA

(540)

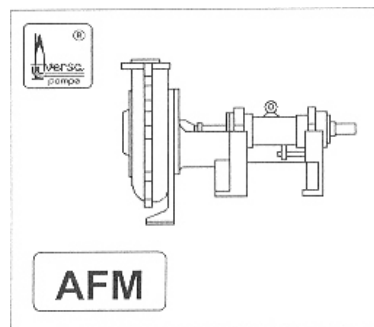

**AVERSA AFM**

(531) *Clasificare Viena:* 150101; 150117;

(511) *Produse și/sau servicii grupate pe clase:*

7 Pompe pentru hidrotransport lichide cu suspensii abrazive fine și medii, pompe orizontale, centrifuge, monoetajate cu carcasă căptușită cu cauciuc, cu rotorul confecționat dintr-o fontă cu rezistența înaltă la uzură abrazivă montat în consolă pe un arbore sprijinit pe un lagăr rulmenți.



(210) **M 2009 01127** (111) **100970**

(151) 18.02.2009

(732) **SC AVERSA SA**, Str. Ziduri Moși  
nr. 25, sector 2, 021203,  
BUCUREȘTI ROMANIA

(540)

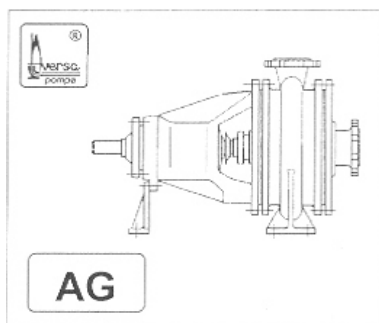

### **AVERSA AG**

(531) *Clasificare Viena:* 150101; 150117;

(511) *Produse și/sau servicii grupate pe clase:*

7 Pompe pentru instalații, pompe pentru lichide încărcate cu suspensii cum ar fi spre exemplu, fluide de foraj, paste și noroaie, pompe orizontale, centrifuge, monoetajate, prevăzute cu blindaje, cu rotorul radial semideschis montat în consolă pe un arbore sprijinit pe un lagăr cu rulmenți.



(210) **M 2009 01128** (111) **100971**

(151) 18.02.2009

(732) **SC AVERSA SA**, Str. Ziduri Moși  
nr. 25, sector 2, 021203,  
BUCUREȘTI ROMANIA

(540)

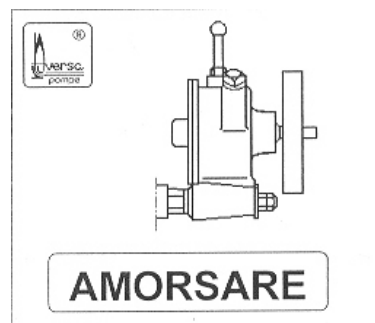

### **AVERSA AMORSARE**

(531) *Clasificare Viena:* 150101; 150117;  
260418;

(511) *Produse și/sau servicii grupate pe clase:*

7 Pompe pentru protecția mediului înconjurător și pentru instalații industriale cu utilizării în combaterea incendiilor și general industriale, pompe orizontale, cu rotor cu palete culisante dispus între două lagăre cu alunecare pe un arbore.





(210) **M 2009 01129** (111) **100972**  
 (151) 18.02.2009  
 (732) **SC AVERSA SA**, Str. Ziduri Moși  
 nr. 25, sector 2, 021203,  
 BUCUREȘTI ROMANIA

(540)

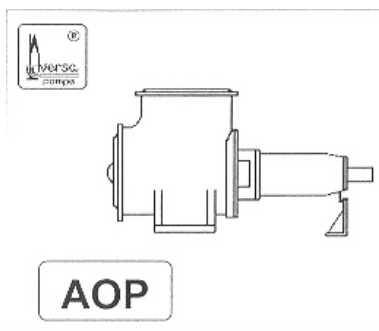

### **AVERSA AOP**

(531) *Clasificare Viena:* 150101; 150117;  
 260418;

(511) *Produse și/sau servicii grupate pe clase:*

7 Pompe pentru industriile chimice și petrochimică și pentru rafinării, pompe pentru vehicularea de lichide corosive, sau necorosive curate, sau ușor încărcate cu suspensii, pompe orizontale, axiale, monoetajate, cu carcasă dispusă în cot, cu rotor, cu palete reglabile montat în consolă pe un arbore sprijinit pe un lagăr cu rulmenți.



(210) **M 2009 01130** (111) **100973**  
 (151) 18.02.2009  
 (732) **SC AVERSA SA**, Str. Ziduri Moși  
 nr. 25, sector 2, 021203,  
 BUCUREȘTI ROMANIA

(540)

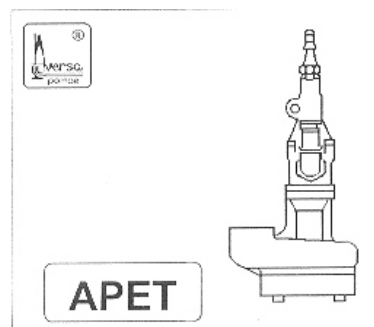

### **AVERSA APET**

(531) *Clasificare Viena:* 150101; 150117;  
 260418;

(511) *Produse și/sau servicii grupate pe clase:*

7 Pompe pentru instalații industriale pentru vehicularea de lichide corosive, sau necorosive, încărcate cu suspensii slab abrazive, cu utilizări și în medii cu pericol potențial de explozie, motopompe verticale, centrifuge, cu carcasă spiralată și rotor închis, cu canale largi, dispus în consolă pe un arbore cuplat rigid la un motor pneumatic.



(210) **M 2009 01131** (111) **100974**

(151) 18.02.2009

(732) **SC AVERSA SA**, Str. Ziduri Moși nr. 25, sector 2, 021203, BUCUREȘTI ROMANIA

(540)

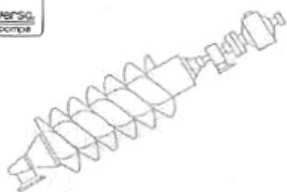

TH

### AVERSA TH

(531) *Clasificare Viena:* 150117; 260418;

(511) *Produse și/sau servicii grupate pe clase:*

7 Pompe pentru hidrotransport; pompe orizontale, monoetajate, în consolă, pentru dragare și hidrotransport.



(210) **M 2009 01132** (111) **100975**

(151) 18.02.2009

(732) **SC AVERSA SA**, Str. Ziduri Moși nr. 25, sector 2, 021203, BUCUREȘTI ROMANIA

(540)

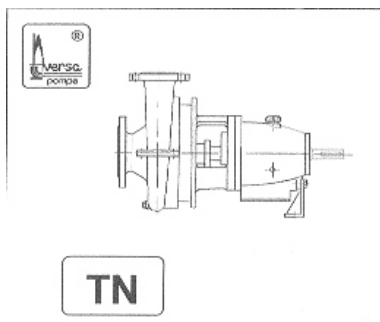

### AVERSA TN

(531) *Clasificare Viena:* 150111; 150117; 260418;

(511) *Produse și/sau servicii grupate pe clase:*

7 Pompe pentru industria chimică și rafinării, pompe centrifuge, orizontale, monoetajate, sprijinite pe lagăre cu rulmenți, cu rotor în consolă și echilibrare axială prin palete dorsale, cu carcasă sprijinită pe tălpi planul axial al pompei.



(210) **M 2009 01133** (111) **100976**

(151) 18.02.2009

(732) **SC AVERSA SA**, Str. Ziduri Moși nr. 25, sector 2, 021203, BUCUREȘTI ROMANIA

(540)

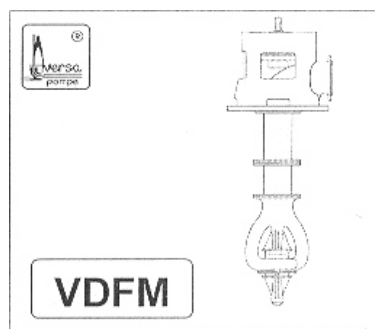

### AVERSA VDFM

(531) *Clasificare Viena:* 150111; 150113; 150117; 260418;

(511) *Produse și/sau servicii grupate pe clase:*

7 Pompe pentru alimentări cu apă, irigații și desecări, pompe verticale, centrifuge diagonale, cu carcasă prevăzută spirală dublă simetrică axial, cu rotorul în dublu flux dispus între lagăre, cu funcționare semiimersată în lichidul de vehiculat, transmisia pompei se realizează prin arbori cuplați rigid

între ei, sprijiniți în lagăre cu alunecare unse cu apă curată dintr-o sursă exterioară pompei și într-un lagăr de capăt cu rulmenți.



(210) **M 2009 01134** (111) **100977**  
 (151) 18.02.2009  
 (732) **SC AVERSA SA**, Str. Ziduri Moși nr. 25, sector 2, 021203, BUCUREȘTI ROMANIA

(540)

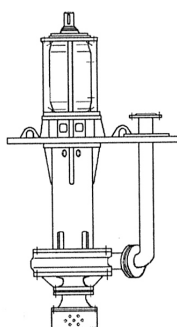

**VM**

### **AVERSA VM**

(531) *Clasificare Viena:* 150113; 150117; 150123; 260418;

(511) *Produse și/sau servicii grupate pe clase:*

7 Pompe pentru protecția mediului înconjurător, pompe pentru vehicularea de lichid încărcate cu suspensii neabrazive, sau slab abrazive precum ape provenite din scurgeri, ape pluviale, ape chimice uzate, ape cu reziduri pretoliere; pompe verticale scurte (cu un singur arbore cu consolă mare), centrifuge, cu hidraulică cu trecere largă, cu lagăr pe rulmenți exterior față de incinta din care se pompează, fără etanșare la arbore.



(210) **M 2009 01135** (111) **100978**  
 (151) 18.02.2009  
 (732) **SC AVERSA SA**, Str. Ziduri Moși nr. 25, sector 2, 021203, BUCUREȘTI ROMANIA

(540)

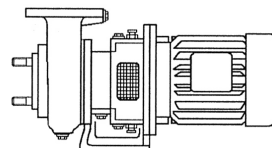

**CB-A**

### **AVERSA CB-A**

(531) *Clasificare Viena:* 150111; 150117; 150121; 260418;

(511) *Produse și/sau servicii grupate pe clase:*

7 Pompe pentru protecția mediului înconjurător, pompe pentru vehicularea de lichide necorozive încărcate cu suspensii neabrazive, cu utilizări în cadrul societăților de gospodărire comunală, în stații de tratare a apelor uzate, pe nave maritime și fluviale; pompe tip monobloc, cu dispinere în orice poziție (orizontale, verticale sau înclinate), centrifuge, monoetajate, cu carcasă cu trecere largă, cu rotorul semideschis cu două palete, cu capacul aspirație reglabil axial prevăzut cu canale circulare rectangulare pentru tăierea suspensiilor filiforme.



(210) **M 2009 01136** (111) **101135**  
 (151) 18.02.2009  
 (732) **HILD ASSET SA**, Bdul. Pache  
 Protopopescu nr. 20, mansardă,  
 sector 2, 021412, BUCUREȘTI  
 ROMANIA

(540)

### Partener de încredere pe viață

(511) *Produse și/sau servicii grupate pe  
clase:*  
 35 Publicitate; gestiunea afacerilor  
 comerciale; administrație comer-  
 cială; lucrări de birou.



(210) **M 2009 01138** (111) **101028**  
 (151) 18.02.2009  
 (732) **ELVA CONT SPRL**, Calea  
 Dorobanților nr. 250, ap. 8, sector 1,  
 010587, BUCUREȘTI ROMANIA

(540)



(531) *Clasificare Viena:* 030717; 030724;  
 (511) *Produse și/sau servicii grupate pe  
clase:*  
 35 Publicitate; gestiunea afacerilor  
 comerciale; administrație comer-  
 cială; lucrări de birou.  
 36 Asigurări; afaceri financiare; afaceri  
 monetare; afaceri imobiliare.  
 45 Servicii juridice; servicii de siguranță  
 pentru protejarea bunurilor și  
 indivizilor; servicii personale și

sociale oferite de către terți,  
 destinate să satisfacă nevoile  
 indivizilor.



(210) **M 2009 01139** (111) **100928**  
 (151) 18.02.2009  
 (732) **SC CONEMIXT SRL**, Str. Mihai  
 Viteazul nr. 327, Grajdul 1, Biroul nr.  
 5, Județul Brașov, \*\*, COMUNA  
 HARMAN ROMANIA  
 (740) **SOCIETATE CIVILĂ**  
**PROFESIONALĂ LEGAL 2M**, Str.  
 George Enescu nr. 7, ap. 23, sector  
 1 BUCUREȘTI

(540)



« Folositi Experienta Noastra »

### CONEMIXT Folositi Experienta Noastra

(531) *Clasificare Viena:* 261108; 270502;  
 270512; 290113;  
 (591) Culori revendicate: portocaliu  
 deschis (pantone 129 C), portocaliu  
 închis (pantone 7409 C), negru  
 (pantone 426 C)  
 (511) *Produse și/sau servicii grupate pe  
clase:*  
 7 Mașini și mașini-unelte; motoare (cu  
 excepția motoarelor pentru  
 vehiculele terestre); cuplaje și  
 organe de transmisie (cu excepția  
 celor pentru vehiculele terestre);  
 instrumente agricole altele decât  
 cele acționate manual; incubatoare  
 pentru ouă.

37 Construcții; reparații; servicii de instalații, lucrări de construcții și reparații de mașini și/sau utilaje pentru construcții.



(210) **M 2009 01141** (111) **100942**

(151) 18.02.2009

(732) **SC LOREMIN COM SRL**, Str. Mărășești nr. 243, bl. 5D, sc. A, et. 3, ap. 11, Jud. Prahova, PLOIEȘTI ROMANIA

(740) AGENTIA DE PROPRIETATE INDUSTRIALA ARIANA, Bdul. Mihail Kogălniceanu nr. 17, bl. C4, et. 7, Județul Brașov BRAȘOV

(540)



## IZVORUL AZURIU

(531) *Clasificare Viena:* 060301; 060302; 260118; 290113;

(591) Culori revendicate: roșu, verde, albastru

(511) *Produse și/sau servicii grupate pe clase:*

32 Bere; ape minerale și gazoase și alte băuturi nealcoolice; băuturi din fructe și sucuri de fructe; siropuri și alte preparate pentru fabricarea băuturilor.

35 Publicitate; gestiunea afacerilor comerciale; administrație comercială; lucrări de birou; import-export, lanț de magazine.



(210) **M 2009 01149** (111) **100943**

(151) 18.02.2009

(732) **MIRCEA VALENTIN CALNEGRU**, Aleea Macilor, nr. 10, bl. B6, sc. C, ap. 42, jud. Constanța, \*\*, CONSTANȚA ROMANIA

(740) CABINET MARILENA OPREA, Str. Mărgelilor nr.6, bl.304, sc.IV, ap.45, sector 6 BUCUREȘTI

(540)

## ARTISTOCRAT

(511) *Produse și/sau servicii grupate pe clase:*

41 Educație; instruire; divertisment; activități sportive și culturale; organizarea și desfășurarea de festivaluri, spectacole, expoziții, reprezentații artistice de orice fel, întruniri.



(210) **M 2009 01151** (111) **100944**

(151) 18.02.2009

(732) **MIRCEA VALENTIN CALNEGRU**, Aleea Macilor, nr. 10, bl. B6, sc. C, ap. 42, jud. Constanța, \*\*, CONSTANȚA ROMANIA

(740) CABINET MARILENA OPREA, Str. Mărgelilor nr.6, bl.304, sc.IV, ap.45, sector 6 BUCUREȘTI

(540)

## WATUMI

(511) *Produse și/sau servicii grupate pe clase:*

41 Educație; instruire; divertisment; activități sportive și culturale; organizarea și desfășurarea de festivaluri, spectacole, expoziții, reprezentații artistice de orice fel, întruniri.



(210) **M 2009 01153** (111) **100995**

(151) 18.02.2009

(732) **FUNDATIA PRAIS**, Str. Alexandru Pușkin nr. 2, sector 1, 011996, BUCUREȘTI ROMANIA

(540)



[www.lumeatacurata.ro](http://www.lumeatacurata.ro)

**LUMEA TA? CURATĂ!**

[www.lumeatacurata.ro](http://www.lumeatacurata.ro)

(531) *Clasificare Viena*: 020501; 050520; 110701; 270503; 290115;

(591) Culori revendicate: roșu, galben, albastru, violet, verde deschis, verde închis

(511) *Produse și/sau servicii grupate pe clase:*

41 Educație; instruire; divertisment; activități sportive și culturale.



(210) **M 2009 01156** (111) **100929**

(151) 18.02.2009

(732) **SC PROFI-TERM SRL**, Str. Augustin Bena nr. 99, Jud. Alba, SEBEȘ ROMANIA

(540)



**EVOLA**

(531) *Clasificare Viena*: 261109; 290112;

(591) Culori revendicate: roșu, albastru

(511) *Produse și/sau servicii grupate pe clase:*

19 Materiale de construcție nemetalice, în special rame de ferestre și rame de uși nemetalice; conducte rigide nemetalice pentru construcție; asfalt, smoală și bitum; construcții transportabile nemetalice; monumente nemetalice.

35 Publicitate; gestiunea afacerilor comerciale; administrație comercială; activități de import-export, regruparea în avantajul terților a produselor menționate în clasa 19 (cu excepția transportului lor) permițând consumatorilor să le vadă și să le cumpere comod; intermediari diverse pe bază de comision; lucrări de birou, servicii de relații publice.



(210) **M 2009 01157** (111) **100980**

(151) 18.02.2009

(732) **ORASEANU CODIN CRISTIAN**, Str. Hristo Botev nr. 5, et. 5, ap. 10, sector 3, BUCUREȘTI ROMANIA

(540)

**MOTIF**

(511) *Produse și/sau servicii grupate pe clase:*

42 Menținere și creare site web.



(210) **M 2009 01160** (111) **100945**  
 (151) 18.02.2009  
 (732) **BANCA COMERCIALA ROMANA SA**, B-dul. Regina Elisabeta, nr. 5, sector 3, 030016, BUCUREȘTI ROMANIA

(540)

## POWERCARD BCR

(511) *Produse și/sau servicii grupate pe clase:*  
 36 Servicii bancare; afaceri financiare și afaceri monetare.



(210) **M 2009 01167** (111) **101325**  
 (151) 18.02.2009  
 (732) **KAUFLAND ROMANIA SOCIETATE IN COMANDITA**, Str. Barbu Văcărescu nr. 120-144, sector 2, BUCUREȘTI ROMANIA

(540)

## BENITA

(511) *Produse și/sau servicii grupate pe clase:*  
 29 Carne, pește, păsări și vânat; extracte din carne; fructe și legume conservate, uscate și fierte; jeleuri, dulcețuri, compoturi; ouă, lapte și produse lactate; uleiuri și grăsimi comestibile.  
 30 Cafea, ceai, cacao, zahăr, orez, tapioca, sago, înlocuitori de cafea; făină și preparate făcute din cereale, pâine, produse de patiserie și cofetărie, înghețată comestibilă; miere, sirop de melasă; drojdie, praf de copt; sare, muștar; oțet, sosuri (condimente); mirodenii, gheață.



(210) **M 2009 01190** (111) **100829**  
 (151) 18.02.2009  
 (732) **ASOCIATIA ROMANA DE STIINTE REGIONALE**, Bdul. Lascăr Catargiu nr. 16A, ap. 8, sector 1, 010671, BUCUREȘTI ROMANIA

(540)



## ROMANIAN JOURNAL OF REGIONAL SCIENCE, THE JOURNAL OF THE ROMANIAN REGIONAL SCIENCE ASSOCIATION (RJRS)

(531) *Clasificare Viena:* 260403; 260418; 270515; 290113;  
 (591) Culori revendicate: roșu (pantone 188 C și 1807), gri (pantone 7543 și 431), alb (pantone 7541 C)  
 (511) *Produse și/sau servicii grupate pe clase:*  
 9 Publicații electronice descărcabile.  
 39 Depozitarea suporturilor de date sau a documentelor stocate electronic.  
 41 Publicare on-line și redactare de texte, altele decât cele publicitare.  
 42 Crearea și menținerea siteurilor web pentru terți.



(210) **M 2009 01193** (111) **101029**  
 (151) 18.02.2009  
 (732) **SC CORAL ENTERPRISES SRL**,  
 B-dul. Unirii nr. 33, bl. A2, sc. 1, et.  
 2, ap. 8, sector 3, 030822,  
 BUCUREȘTI ROMANIA

(540)



### TIPO

(531) *Clasificare Viena*: 030903; 030904;  
 270511;

(511) *Produse și/sau servicii grupate pe  
 clase:*

3 Detergent granulat pentru spălări  
 manuale, detergent granulat pentru  
 spălări automate, detergent  
 superconcentrat granulat pentru  
 țesături, detergent lichid pentru  
 vesela, detergent lichid pentru  
 parchet, detergent lichid pentru  
 covoare, albitor pentru rufe, soluție  
 pentru curățat aragaze, soluție  
 pentru curățat grupuri sanitare,  
 soluție pentru curățat geamuri, praf  
 de curățat, apret plastic, soluție  
 pentru lustruit mobilă, cremă pentru  
 încălțăminte lichidă, săpun lichid,  
 săpun pastă, cremă pentru  
 încălțăminte pastă, săpun folosit în  
 atelierile auto, gel universal, săpun  
 de rufe parfumat.

5 Deodorizant gel, deodorizant spray,  
 deodorizant grupuri sanitare,  
 dezinfectant.



(210) **M 2009 01200** (111) **101315**  
 (151) 19.02.2009

(732) **ASOCIATIA RECOLAMP**, Str.  
 Maior Ghe. Șonțu nr. 10-12, ap. 7,  
 sector 1, 011448, BUCUREȘTI  
 ROMANIA

(740) NESTOR NESTOR DICULESCU  
 KINGSTON PETERSEN -  
 CONSILIERE IN PROPRIETATE  
 INTELECTUALA SRL, Bucharest  
 Business Park, Șoseaua București-  
 Ploiești nr. 1A, intrarea A, et.4,  
 sector 1 BUCUREȘTI

(540)

### DACA S-A ARS, RECICLEAZA-L!

(511) *Produse și/sau servicii grupate pe  
 clase:*

16 Hârtie, carton și produse din aceste  
 materiale, necuprinse în alte clase;  
 produse de imprimerie; articole  
 pentru legătorie; fotografii;  
 papetărie; adezivi (materiale  
 colante) pentru papetărie sau  
 menaj; materiale pentru artiști;  
 pensule; mașini de scris și articole  
 de birou (cu excepția mobilelor);  
 materiale de instruire sau  
 învățământ (cu excepția aparatelor);  
 materiale plastice pentru ambalaj  
 (necuprinse în alte clase); caractere  
 tipografice; clișee.

35 Publicitate; gestiunea afacerilor  
 comerciale; administrație comer-  
 cială; lucrări de birou.

40 Servicii de reciclare gunoaie; servicii  
 de reciclare deșeuri.

41 Educație; instruire; divertisment;  
 activități sportive și culturale.





- (210) **M 2009 01201** (111) **101316**  
 (151) 19.02.2009  
 (732) **ASOCIATIA RECOLAMP**, Str. Maior Ghe. Șonțu nr. 10-12, ap. 7, sector 1, 011448, BUCUREȘTI ROMANIA  
 (740) NESTOR NESTOR DICULESCU KINGSTON PETERSEN - CONSILIERE IN PROPRIETATE INTELECTUALA SRL, Bucharest Business Park, Șoseaua București-Ploiești nr. 1A, intrarea A, et.4, sector 1 BUCUREȘTI  
 (540)

## RECICLEAZĂ! ACUM AI CUM!

- (511) *Produse și/sau servicii grupate pe clase:*  
 16 Hârtie, carton și produse din aceste materiale, necuprinse în alte clase; produse de imprimare; articole pentru legătorie; fotografii; papetărie; adezivi (materiale colante) pentru papetărie sau menaj; materiale pentru artiști; pensule; mașini de scris și articole de birou (cu excepția mobilelor); materiale de instruire sau învățământ (cu excepția aparatelor); materiale plastice pentru ambalaj (necuprinse în alte clase); caractere tipografice; clișee.  
 35 Publicitate; gestiunea afacerilor comerciale; administrație comercială; lucrări de birou.  
 40 Servicii de reciclare gunoaie; servicii de reciclare deșeuri.  
 41 Educație; instruire; divertisment; activități sportive și culturale.



- (210) **M 2009 01202** (111) **101205**  
 (151) 19.02.2009  
 (732) **MARY KAY INC.**, 16251 Dallas Parkway, TX 75001, ADDISON S.U.A. TEXAS  
 (740) RATZA & RATZA, Bd. A. I. Cuza nr. 52-54, sector 1 BUCUREȘTI  
 (540)

## APPLAUSE

- (511) *Produse și/sau servicii grupate pe clase:*  
 16 Reviste și magazine (publicații) tipărite în domeniul cosmeticelor și îngrijirii frumuseții.



- (210) **M 2009 01203** (111) **101206**  
 (151) 19.02.2009  
 (732) **MARY KAY INC.**, 16251 Dallas Parkway, TX 75001, ADDISON S.U.A. TEXAS  
 (740) RATZA & RATZA, Bd. A. I. Cuza nr. 52-54, sector 1 BUCUREȘTI  
 (540)

## ELIGE

- (511) *Produse și/sau servicii grupate pe clase:*  
 3 Cosmetice; parfumerie, apă de colonie, apă de toaletă și aromatizante pentru uz personal; preparate ne-medicamentoase pentru îngrijirea pielii; produse de toaletă ne-medicamentoase pentru uz personal; săpun de corp și produse de spălat și curățat, preparate pentru îngrijirea și protecția la soare; uleiuri esențiale de îngrijire personală; preparate pentru îngrijirea părului.



- (210) **M 2009 01204** (111) **101068**  
 (151) 19.02.2009  
 (732) **MARY KAY INC.**, 16251 Dallas Parkway, TX 75001, ADDISON S.U.A. TEXAS  
 (740) RATZA & RATZA, Bd. A. I. Cuza nr. 52-54, sector 1 BUCUREȘTI  
 (540)

## INDULGE

- (511) *Produse și/sau servicii grupate pe clase:*  
 3 Cosmetice; parfumerie, apă de colonie, apă de toaletă și aromatizante pentru uz personal; preparate ne-medicamentoase pentru îngrijirea pielii; produse de toaletă ne-medicamentoase pentru uz personal; săpun de corp și produse de spălat și curățat, preparate pentru îngrijirea și protecția la soare; uleiuri esențiale de îngrijire personală; preparate pentru îngrijirea părului.



- (210) **M 2009 01205** (111) **100996**  
 (151) 19.02.2009  
 (732) **MARY KAY INC.**, 16251 Dallas Parkway, TX 75001, ADDISON S.U.A. TEXAS  
 (740) RATZA & RATZA, Bd. A. I. Cuza nr. 52-54, sector 1 BUCUREȘTI  
 (540)

## JOURNEY

- (511) *Produse și/sau servicii grupate pe clase:*  
 3 Cosmetice; parfumerie, apă de colonie, apă de toaletă și aromatizante pentru uz personal; preparate ne-medicamentoase pentru îngrijirea pielii; produse de toaletă ne-medicamentoase pentru

uz personal; săpun de corp și produse de spălat și curățat, preparate pentru îngrijirea și protecția la soare; uleiuri esențiale de îngrijire personală; preparate pentru îngrijirea părului.



- (210) **M 2009 01206** (111) **100997**  
 (151) 19.02.2009  
 (732) **MARY KAY INC.**, 16251 Dallas Parkway, TX 75001, ADDISON S.U.A. TEXAS  
 (740) RATZA & RATZA, Bd. A. I. Cuza nr. 52-54, sector 1 BUCUREȘTI  
 (540)

## TRIBUTE

- (511) *Produse și/sau servicii grupate pe clase:*  
 3 Cosmetice; parfumerie, apă de colonie, apă de toaletă și aromatizante pentru uz personal; preparate ne-medicamentoase pentru îngrijirea pielii; produse de toaletă ne-medicamentoase pentru uz personal; săpun de corp și produse de spălat și curățat, preparate pentru îngrijirea și protecția la soare; uleiuri esențiale de îngrijire personală; preparate pentru îngrijirea părului.



(210) **M 2009 01207** (111) **100998**  
 (151) 19.02.2009  
 (732) **MARY KAY INC.**, 16251 Dallas  
 Parkway, TX 75001, ADDISON  
 S.U.A. TEXAS  
 (740) RATZA & RATZA, Bd. A. I. Cuza nr.  
 52-54, sector 1 BUCUREȘTI  
 (540)

## TIMEWISE

(511) *Produse și/sau servicii grupate pe  
 clase:*  
 5 Preparate medicamentoase pentru  
 îngrijirea pielii; preparate pentru  
 tratamentul acneei; vitamine.



(210) **M 2009 01208** (111) **100999**  
 (151) 19.02.2009  
 (732) **MARY KAY INC.**, 16251 Dallas  
 Parkway, TX 75001, ADDISON  
 S.U.A. TEXAS  
 (740) RATZA & RATZA, Bd. A. I. Cuza nr.  
 52-54, sector 1 BUCUREȘTI  
 (540)

## BELARA

(511) *Produse și/sau servicii grupate pe  
 clase:*  
 3 Cosmetice; parfumerie, apă de  
 colonie, apă de toaletă și  
 aromatizante pentru uz personal;  
 preparate ne-medicamentoase  
 pentru îngrijirea pielii; produse de  
 toaletă ne-medicamentoase pentru  
 uz personal; săpun de corp și  
 produse de spălat și curățat,  
 preparate pentru îngrijirea și  
 protecția la soare; uleiuri esențiale  
 de îngrijire personală; preparate  
 pentru îngrijirea părului.



(210) **M 2009 01209** (111) **101000**  
 (151) 19.02.2009  
 (732) **MARY KAY INC.**, 16251 Dallas  
 Parkway, TX 75001, ADDISON  
 S.U.A. TEXAS  
 (740) RATZA & RATZA, Bd. A. I. Cuza nr.  
 52-54, sector 1 BUCUREȘTI  
 (540)

## EYESICLES

(511) *Produse și/sau servicii grupate pe  
 clase:*  
 3 Cosmetice; parfumerie, apă de  
 colonie, apă de toaletă și  
 aromatizante pentru uz personal;  
 preparate ne-medicamentoase  
 pentru îngrijirea pielii; produse de  
 toaletă ne-medicamentoase pentru  
 uz personal; săpun de corp și  
 produse de spălat și curățat,  
 preparate pentru îngrijirea și  
 protecția la soare; uleiuri esențiale  
 de îngrijire personală; preparate  
 pentru îngrijirea părului.



(210) **M 2009 01210** (111) **101006**  
 (151) 19.02.2009  
 (732) **MARY KAY INC.**, 16251 Dallas  
 Parkway, TX 75001, ADDISON  
 S.U.A. TEXAS  
 (740) RATZA & RATZA, Bd. A. I. Cuza nr.  
 52-54, sector 1 BUCUREȘTI  
 (540)

## DOMAIN

(511) *Produse și/sau servicii grupate pe  
 clase:*  
 3 Cosmetice; parfumerie, apă de  
 colonie, apă de toaletă și  
 aromatizante pentru uz personal;  
 preparate ne-medicamentoase  
 pentru îngrijirea pielii; produse de  
 toaletă ne-medicamentoase pentru

uz personal; săpun de corp și produse de spălat și curățat, preparate pentru îngrijirea și protecția la soare; uleiuri esențiale de îngrijire personală; preparate pentru îngrijirea părului.



(210) **M 2009 01211** (111) **101007**  
(151) 19.02.2009

(732) **MARY KAY INC.**, 16251 Dallas Parkway, TX 75001, ADDISON S.U.A. TEXAS

(740) RATZA & RATZA, Bd. A. I. Cuza nr. 52-54, sector 1 BUCUREȘTI

(540)

## NOURISHINE

(511) *Produse și/sau servicii grupate pe clase:*

3 Cosmetice; parfumerie, apă de colonie, apă de toaletă și aromatizante pentru uz personal; preparate ne-medicamentoase pentru îngrijirea pielii; produse de toaletă ne-medicamentoase pentru uz personal; săpun de corp și produse de spălat și curățat, preparate pentru îngrijirea și protecția la soare; uleiuri esențiale de îngrijire personală; preparate pentru îngrijirea părului.



(210) **M 2009 01212** (111) **100953**  
(151) 19.02.2009

(732) **MARY KAY INC.**, 16251 Dallas Parkway, TX 75001, ADDISON S.U.A. TEXAS

(740) RATZA & RATZA, Bd. A. I. Cuza nr. 52-54, sector 1 BUCUREȘTI

(540)

## ULTIMATE MASCARA

(511) *Produse și/sau servicii grupate pe clase:*

3 Cosmetice; parfumerie, apă de colonie, apă de toaletă și aromatizante pentru uz personal; preparate ne-medicamentoase pentru îngrijirea pielii; produse de toaletă ne-medicamentoase pentru uz personal; săpun de corp și produse de spălat și curățat, preparate pentru îngrijirea și protecția la soare; uleiuri esențiale de îngrijire personală; preparate pentru îngrijirea părului.



(210) **M 2009 01213** (111) **100946**  
(151) 19.02.2009

(732) **MARY KAY INC.**, 16251 Dallas Parkway, TX 75001, ADDISON S.U.A. TEXAS

(740) RATZA & RATZA, Bd. A. I. Cuza nr. 52-54, sector 1 BUCUREȘTI

(540)

## BELLA BELARA

(511) *Produse și/sau servicii grupate pe clase:*

3 Cosmetice; parfumerie, apă de colonie, apă de toaletă și aromatizante pentru uz personal; preparate ne-medicamentoase pentru îngrijirea pielii; produse de toaletă ne-medicamentoase pentru uz personal; săpun de corp și produse de spălat și curățat, preparate pentru îngrijirea și protecția la soare; uleiuri esențiale de îngrijire personală; preparate pentru îngrijirea părului.



- (210) **M 2009 01214** (111) **100947**  
 (151) 19.02.2009  
 (732) **MARY KAY INC.**, 16251 Dallas Parkway, TX 75001, ADDISON S.U.A. TEXAS  
 (740) RATZA & RATZA, Bd. A. I. Cuza nr. 52-54, sector 1 BUCUREȘTI  
 (540)

## PRONEWAL

- (511) *Produse și/sau servicii grupate pe clase:*  
 3 Cosmetice; parfumerie, apă de colonie, apă de toaletă și aromatizante pentru uz personal; preparate ne-medicamentoase pentru îngrijirea pielii; produse de toaletă ne-medicamentoase pentru uz personal; săpun de corp și produse de spălat și curățat, preparate pentru îngrijirea și protecția la soare; uleiuri esențiale de îngrijire personală; preparate pentru îngrijirea părului.



- (210) **M 2009 01215** (111) **100948**  
 (151) 19.02.2009  
 (732) **MARY KAY INC.**, 16251 Dallas Parkway, TX 75001, ADDISON S.U.A. TEXAS  
 (740) RATZA & RATZA, Bd. A. I. Cuza nr. 52-54, sector 1 BUCUREȘTI  
 (540)

## NUTRIBEADS

- (511) *Produse și/sau servicii grupate pe clase:*  
 3 Cosmetice; parfumerie, apă de colonie, apă de toaletă și aromatizante pentru uz personal; preparate ne-medicamentoase pentru îngrijirea pielii; produse de

toaletă ne-medicamentoase pentru uz personal; săpun de corp și produse de spălat și curățat, preparate pentru îngrijirea și protecția la soare; uleiuri esențiale de îngrijire personală; preparate pentru îngrijirea părului.



- (210) **M 2009 01216** (111) **101236**  
 (151) 19.02.2009  
 (732) **MARY KAY INC.**, 16251 Dallas Parkway, TX 75001, ADDISON S.U.A. TEXAS  
 (740) RATZA & RATZA, Bd. A. I. Cuza nr. 52-54, sector 1 BUCUREȘTI  
 (540)

## MARY KAY

- (511) *Produse și/sau servicii grupate pe clase:*  
 5 Preparate medicamentoase pentru îngrijirea pielii; preparate pentru tratamentul acneei; vitamine.  
 16 Stocuri de tipărituri de afaceri, materiale de marketing și suporturi de vânzări, cataloage, magazine (reviste), cărți de vizită, articole de papetărie, toate în domeniul cosmeticelor și îngrijirii frumuseții.  
 18 Saci și pungii de mână (poșete), sacoșe, geți și casete goale folosite pentru transportul și etalarea de cosmetice.  
 21 Containere și recipiente, tăvi, pudriere și casete pentru cosmetice vândute goale; perii, piepteni și aplicatori cosmetici; bureți cosmetici: containere și ustensile pentru uz gospodăresc și în bucătărie.  
 25 Îmbrăcăminte, încălțăminte și obiecte de acoperit capul.  
 35 Servicii de vânzare directă în domeniul cosmeticelor și îngrijirii frumuseții.

42 Crearea unui site web conținând informații referitoare la vânzările și folosirea cosmeticelor, produselor de îngrijire a pielii și a esențelor (aromatizoare).



(210) **M 2009 01217** (111) **101210**

(151) 19.02.2009

(732) **BUNGE ROMANIA SRL**, Aleea Industriilor nr. 5-7, Județul Buzău, BUZĂU ROMANIA

(740) SC RODALL SRL, Str. Polonă nr. 115, bl. 15, ap.19, sector 1, BUCUREȘTI

(540)

## FLORIOL VA INVITA SA AVETI O ALIMENTATIE VARIATA SI ECHILIBRATA

În conformitate cu articolul 7 din **Legea nr 84/1998** : marca a fost înregistrată pe baza consimțământului titularului mărcii anterioare, conform adresei nr. : 1006609/05.03.2009.

(511) *Produse și/sau servicii grupate pe clase:*

29 Carne, pește, păsări și vânat; extracte din carne; fructe și legume conservate, congelate, uscate și gătit; jeleuri, dulcețuri, compoturi; ouă, lapte și produse lactate; uleiuri și grăsimi comestibile.

35 Publicitate; gestionarea afacerilor comerciale; administrație comercială; lucrări de birou; strângerea la un loc, în beneficiul terților, a produselor din clasa 29 (exceptând transportul) pentru a permite clienților să le vadă și să le achiziționeze cât mai comod.



(210) **M 2009 01220** (111) **100949**

(151) 19.02.2009

(732) **ALEXANDRU ION**, Str. Frederic Chopin, nr. 13, sc. B, ap. 16, sect. 2, \*\*, BUCURESTI ROMANIA

(740) ALLEGRA CONSULTING SRL, Bd.Octavian Goga nr. 23, bl.M106, sc.4, ap.117, sector 3 BUCUREȘTI

(540)

## PRODUCĂTORII - MERG MAI DEPARTE

(511) *Produse și/sau servicii grupate pe clase:*

16 Hârtie, carton și produse din aceste materiale, necuprinse în alte clase; produse de imprimare; articole pentru legătorie; fotografii; papetărie; adezivi (materiale colante) pentru papetărie sau menaj; materiale pentru artiști; pensule; mașini de scris și articole de birou (cu excepția mobilelor); materiale de instruire sau învățământ (cu excepția aparatelor); materiale plastice pentru ambalaj (necuprinse în alte clase); caractere tipografice; clișee.

41 Educație; instruire; divertisment; activități sportive și culturale.



(210) **M 2009 01224** (111) **101030**  
 (151) 19.02.2009  
 (732) **SC FORNAX GROUP SRL**, Str.  
 Muncel, nr. 17, jud. Constanța,  
 900534, CONSTANȚA ROMANIA  
 (540)



## FORNAX GROUP

(531) *Clasificare Viena:* 090721; 261325;  
 270512;  
 (511) *Produse și/sau servicii grupate pe  
 clase:*  
 9 Echipamente de protecție și  
 securitate.  
 35 Import și regrouparea în avantajul  
 terților a echipamentelor de  
 protecție și securitate (cu excepția  
 transportului lor) permițând  
 consumatorilor să le vadă și să le  
 cumpere comod.



(210) **M 2009 01226** (111) **100950**  
 (151) 07.12.2001  
 (732) **ALTICOR INC**, 7575 Fulton Street  
 East, 49355, ADA S.U.A.  
 MICHIGAN  
 (740) **RATZA & RATZA**, Bd. A. I. Cuza nr.  
 52-54, sector 1 BUCUREȘTI  
 (540)

## NUTRILITE

(511) *Produse și/sau servicii grupate pe  
 clase:*  
 5 Produse dietetice și/sau suplimente  
 nutritive constând în vitamine și/sau  
 minerale.  
 29 Produse dietetice și/sau suplimente  
 nutritive constând în vitamine și/sau  
 minerale, fructe și/sau gustări sub  
 formă de batoane (snack bars)  
 bazate pe alune fortificate cu  
 vitamine și/sau minerale; pudră de  
 proteine.  
 30 Suplimente nutritive și produse  
 dietetice bazate pe cereale; cereale  
 pentru micul dejun; gustări (snack  
 foods), incluzând biscuiți, pufuleți  
 aromați și batoane (snack bars)  
 bazate pe cereale fortificate cu  
 vitamine și/sau minerale.  
 32 Amestecuri pentru a fi folosite în  
 prepararea de băuturi nealcoolice  
 aromate cu fructe, ciocolată, vanilie  
 sau arome similare fortificate cu  
 vitamine și minerale; băuturi  
 necarbonate de fructe și/sau  
 legume, băuturi necarbonate  
 fortificate cu calciu; băuturi pentru  
 sport și/sau băuturi tip amestec.



(210) **M 2009 01233** (111) **101001**  
 (151) 19.02.2009  
 (732) **SC INTELLIGENT IT SRL**, Str.  
 Aciliu nr. 22, Jud. Sibiu, SIBIU  
 ROMANIA

(540)

## SMART BILL

(511) *Produse și/sau servicii grupate pe  
 clase:*  
 42 Servicii tehnologice.



(210) **M 2009 01243** (111) **101309**  
 (151) 19.02.2009  
 (732) **SC SOFTLAND SRL**, Str.  
 Gheorghe Lazăr nr. 7/5, Județul  
 Cluj, 400183, CLUJ NAPOCA  
 ROMANIA

(540)

## NOVAPDF

(511) *Produse și/sau servicii grupate pe clase:*  
 9 Program de calculator de orice tip indiferent de suportul de înregistrare sau difuzare, program înregistrat pe suport magnetic sau descărcat dintr-o rețea informatică externă, program de calculator pentru tipărire documente, program de calculator pentru creare documente format PDF, soft pentru tipărire documente.



(210) **M 2009 01245** (111) **101310**  
 (151) 19.02.2009  
 (732) **SC SOFTLAND SRL**, Str.  
 Gheorghe Lazăr nr. 7/5, Județul  
 Cluj, 400183, CLUJ NAPOCA  
 ROMANIA

(540)

## DOPDF

(511) *Produse și/sau servicii grupate pe clase:*  
 9 Program de calculator de orice tip indiferent de suportul de înregistrare sau difuzare, program înregistrat pe suport magnetic sau descărcat dintr-o rețea informatică externă, program de calculator pentru tipărire documente, program de calculator pentru creare documente format PDF, soft pentru tipărire documente.



(210) **M 2009 01246** (111) **101311**  
 (151) 19.02.2009  
 (732) **SC SOFTLAND SRL**, Str.  
 Gheorghe Lazăr nr. 7/5, Județul  
 Cluj, 400183, CLUJ NAPOCA  
 ROMANIA

(540)

## BACKUP4ALL

(511) *Produse și/sau servicii grupate pe clase:*  
 9 Program de calculator de orice tip indiferent de suportul de înregistrare sau difuzare, program înregistrat pe suport magnetic sau descărcat dintr-o rețea informatică externă, program de calculator pentru protecția datelor, program de calculator pentru backup, soft pentru backup.



(210) **M 2009 01247** (111) **101273**  
 (151) 19.02.2009  
 (732) **SC MAXIM PUBLISHER SRL**, P-ța.  
 Presei Libere, nr. 1, corp D, et. 4,  
 cam. 427, sect. 1, 013701,  
 BUCURESTI ROMANIA

(540)



## SURPRIZE jocurile care te prind

(531) *Clasificare Viena:* 270510;

(511) *Produse și/sau servicii grupate pe clase:*

16 Publicație periodică.

35 Redactare și editare; regruparea în



avantajul terților a produselor diverse (cu excepția transporturilor) permițând consumatorilor să le vadă și să le cumpere comod și publicitate.

39 Difuzare.



(210) **M 2009 01251** (111) **101237**

(151) 19.02.2009

(732) **SC ATLAS CORPORATION SRL**, Șos. Pipera, nr. 59, sect. 2, 020111, BUCUREȘTI ROMANIA

(740) **INVENTA - AGENȚIE DE PROPRIETATE INTELLECTUALĂ SRL**, B-dul Corneliu Coposu nr. 7, bl. 104, sc. 2, et. 1, ap. 31, sector 3 BUCUREȘTI

(540)

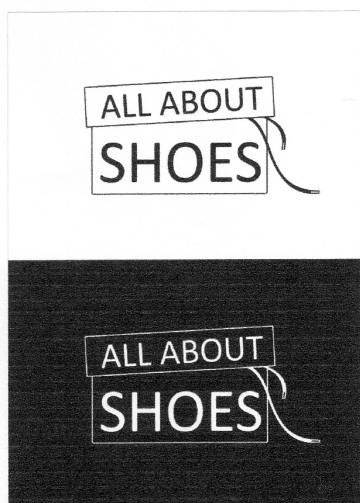

**ALL ABOUT SHOES**

(531) *Clasificare Viena:* 260418;

(511) *Produse și/sau servicii grupate pe clase:*

18 Produse de marochinărie.



(210) **M 2009 01252** (111) **100913**

(151) 19.02.2009

(732) **SC LAREX THERM SRL**, Str. Vasile Lucaciu nr. 172, Județul Maramureș, BAIAMARE ROMANIA

(540)



**LAREX-THERM**

(531) *Clasificare Viena:* 260301; 260316; 270515; 290115;

(591) Culori revendicate: roșu, portocaliu, galben, verde, albastru, violet

(511) *Produse și/sau servicii grupate pe clase:*

2 Vopsele, firnisuri, lacuri; substanțe de protecție contra ruginii și contra deteriorării lemnului; materiale colorante, mordanți; rășini naturale în stare brută; metale sub formă de foițe și sub formă de pudră pentru pictori, decoratori, tipografi și artiști.



- (210) **M 2009 01253** (111) **101312**  
 (151) 19.02.2009  
 (732) **SC SIEPCOFAR SA**, Calea Serban  
 Vodă nr. 282, bl. 3B, parter, ap. 36,  
 sector 4, \*\*, BUCUREȘTI ROMANIA  
 (740) ROVALCONS SRL, str. Orizontului,  
 nr. 1, bl. R10, ap. 27, județul  
 Prahova CÂMPINA  
 (540)

**Drumul spre sănătate**

## DRUMUL SPRE SĂNĂTATE

- (531) *Clasificare Viena*: 260418; 290112;  
 (591) Culori revendicate: verde, alb  
 (511) *Produse și/sau servicii grupate pe clase*:  
 9 Carduri magnetice pentru fidelizarea  
 clienței; publicații on-line, software  
 în domeniul medical.  
 16 Publicații; produse de imprimare;  
 calendare, postere, afise, pliante,  
 prospecte, cărți poștale, ecusoane,  
 antete, broșuri, cataloage; materiale  
 de instruire sau învățământ (cu  
 excepția aparatelor); materiale  
 plastice pentru ambalare.  
 35 Publicitate; regruparea în avantajul  
 terților a produselor farmaceutice  
 (cu excepția transportului lor)  
 permițând consumatorilor să le vadă  
 și să le cumpere comod; servicii  
 pentru fidelizarea clienței cu  
 ajutorul cardurilor care le permit  
 clienților obținerea unor reduceri la  
 prețul produselor datorită folosirii  
 repetate a cardurilor cu ocazia  
 achiziției produselor.  
 39 Transport; organizare călătorii.  
 41 Educație; instruire; divertisment;  
 activități sportive și culturale;  
 publicare on-line; realizare emisiuni  
 radio și tv.  
 44 Servicii medicale, de igienă, de  
 frumusețe, saloane de coafură,  
 cosmetică, băi, estetică chirurgicală,

aromoterapie, consultanță în  
 domeniul medical, farmaceutic.



- (210) **M 2009 01258** (111) **101313**  
 (151) 19.02.2009  
 (732) **SC SIEPCOFAR SA**, Calea Serban  
 Vodă nr. 282, bl. 3B, parter, ap. 36,  
 sector 4, \*\*, BUCUREȘTI ROMANIA  
 (740) ROVALCONS SRL, str. Orizontului,  
 nr. 1, bl. R10, ap. 27, județul  
 Prahova CÂMPINA

(540)



## Farmaciile DONA Drumul spre sanatate S.O.S. DIABET

- (531) *Clasificare Viena*: 200511; 200516;  
 290114;  
 (591) Culori revendicate: albastru, verde,  
 alb, gri  
 (511) *Produse și/sau servicii grupate pe  
 clase*:  
 9 Carduri magnetice pentru fidelizarea  
 clienței; software în domeniul  
 medical.  
 35 Publicitate; regruparea în avantajul  
 terților a produselor farmaceutice  
 (cu excepția transportului lor)  
 permițând consumatorilor să le vadă  
 și să le cumpere comod; servicii  
 pentru fidelizarea clienței cu  
 ajutorul cardurilor care le permit  
 clienților obținerea unor reduceri la  
 prețul produselor datorită folosirii  
 repetate a cardurilor cu ocazia  
 achiziției produselor.

44 Servicii medicale, consultanță în domeniul medical, farmaceutic, servicii prestate de farmaciști (incluse în această clasă).



(210) **M 2009 01261** (111) **101385**

(151) 19.02.2009

(732) **SC SIEPCOFAR SA**, Calea Serban Vodă nr. 282, bl. 3B, parter, ap. 36, sector 4, BUCUREȘTI ROMANIA

(740) ROVALCONS SRL AGENTIE DE PROPRIETATE INTELECTUALA - IOACARA VALENTIN, Str. Orizontului nr. 1, bl. R 10, ap. 27, județul Prahova CÂMPINA

(540)



### DONA info

(531) *Clasificare Viena:* 260301; 270502; 270511; 270519; 290114;

(591) Culori revendicate: albastru, verde, alb, roșu

(511) *Produse și/sau servicii grupate pe clase:*

9 Carduri magnetice pentru fidelizarea clientelei; publicații on-line; software în domeniul medical.

16 Publicații; produse de imprimare; calendare, postere, afișe, pliante, prospecte, cărți poștale, ecusoane, antete, broșuri, cataloage; materiale de instruire sau învățământ (cu excepția aparatelor); materiale plastice pentru ambalare.

35 Publicitate; regruparea în avantajul terților a produselor farmaceutice (cu excepția transportului lor) permițând consumatorilor să le vadă

și să le cumpere comod; servicii pentru fidelizarea clientelei cu ajutorul cardurilor care le permit clienților obținerea unor reduceri la prețul produselor datorită folosirii repetate a cardurilor cu ocazia achiziției produselor.

39 Transport; organizare călătorii.

41 Educație; instruire; divertisment; activități sportive și culturale; publicare on-line; realizare emisiuni radio și tv.

44 Servicii medicale, de igienă, de frumusețe, saloane de coafură, cosmetică, băi, estetică chirurgicală, aromoterapie, consultanță în domeniul medical, farmaceutic, servicii prestate de farmaciști (incluse în această clasă).



(210) **M 2009 01262** (111) **101386**

(151) 19.02.2009

(732) **SC CITIGROUP B.V.B. TRADING SRL**, Str. Ion Câmpineanu, nr. 20A, bl. 18A, sc. B, et. 5, ap. 45, sect. 1, 010831, BUCUREȘTI ROMANIA

(540)



### HORUS

(531) *Clasificare Viena:* 260115; 270508; 290112;

(591) Culori revendicate: roșu, negru

(511) *Produse și/sau servicii grupate pe clase:*

11 Aparate de iluminat; corpuri de iluminat; candelabre; lămpi; veioze; lămpi de podea; lămpi de perete; lămpi de exterior.

20 Mobilă; mobilier living; mobilier de baie; mobilier de birou; dormitoare; mobilier de bucătărie; oglinzi; rame; fotolii și canapele din piele; mobilier nou și antichizat; antichități.



(210) **M 2009 01263** (111) **101314**

(151) 19.02.2009

(732) **SC SIEPCOFAR SA**, Calea Serban Vodă nr. 282, bl. 3B, parter, ap. 36, sector 4, \*\*, BUCUREȘTI ROMANIA

(740) ROVALCONS SRL AGENTIE DE PROPRIETATE INTELLECTUALA - IOACARA VALENTIN, Str. Orizontului nr. 1, bl. R 10, ap. 27, județul Prahova CÂMPINA

(540)



### Farmaciile DONA Drumul spre sanatate

(531) *Clasificare Viena:* 241322; 260418; 270511; 290113;

(591) Culori revendicate: albastru, verde, alb

(511) *Produse și/sau servicii grupate pe clase:*

9 Carduri magnetice pentru fidelizarea clientelei; publicații on-line; software în domeniul medical.

16 Publicații; produse de imprimare; calendare, postere, afișe, pliante, prospecte, cărți poștale, ecusoane, antete, broșuri, cataloage; materiale de instruire sau învățământ (cu excepția aparatelor); materiale plastice pentru ambalare.

35 Publicitate; regruparea în avantajul terților a produselor farmaceutice (cu excepția transportului lor) permițând consumatorilor să le vadă

și să le cumpere comod; servicii pentru fidelizarea clientelei cu ajutorul cardurilor care le permit clienților obținerea unor reduceri la prețul produselor datorită folosirii repetate a cardurilor cu ocazia achiziției produselor.

39 Transport; organizare călătorii.

41 Educație; instruire; divertisment; activități sportive și culturale; publicare on-line; realizare emisiuni radio și tv.

44 Servicii medicale, de igienă, de frumusețe, saloane de coafură, cosmetică, băi, estetică chirurgicală, aromoterapie, consultanță în domeniul medical, farmaceutic, servicii prestate de farmaciști (incluse în această clasă).



(210) **M 2009 01264** (111) **100830**

(151) 19.02.2009

(732) **SC SIEPCOFAR SA**, Calea Serban Vodă nr. 282, bl. 3B, parter, ap. 36, sector 4, \*\*, BUCUREȘTI ROMANIA

(740) ROVALCONS SRL, str. Orizontului, nr. 1, bl. R10, ap. 27, județul Prahova CÂMPINA

(540)

Igiena în apărarea sănătății

### Igiena în apărarea sănătății

(531) *Clasificare Viena:* 260418; 270524;

(591) Culori revendicate: albastru, bleu, alb

(511) *Produse și/sau servicii grupate pe clase:*

9 Carduri magnetice pentru fidelizarea clientelei; publicații on-line, software în domeniul medical.

16 Publicatii; produse de imprimare; calendare, postere, afise, pliante, prospecte, cărți poștale, ecusoane,

- antete, broșuri, cataloage; materiale de instruire sau învățământ (cu excepția aparatelor); materiale plastice pentru ambalare.
- 35 Publicitate; regruparea în avantajul terților a produselor farmaceutice (cu excepția transportului lor) permițând consumatorilor să le vadă și să le cumpere comod; servicii pentru fidelizarea clientelei cu ajutorul cardurilor care le permit clienților obținerea unor reduceri la prețul produselor datorită folosirii repetate a cardurilor cu ocazia achiziției produselor.
- 41 Educație; instruire; divertisment; activități sportive și culturale; publicare on-line; realizare emisiuni radio și tv.
- 44 Servicii medicale, de igienă, de frumusețe, saloane de coafură, cosmetică, băi, estetică chirurgicală, aromoterapie, consultanță în domeniul medical, farmaceutic, servicii prestate de farmaciști (incluse în această clasă).



- (210) **M 2009 01266** (111) **100831**  
 (151) 19.02.2009  
 (732) **SC SIEPCOFAR SA**, Calea Serban Vodă nr. 282, bl. 3B, parter, ap. 36, sector 4, \*\*, BUCUREȘTI ROMANIA  
 (740) ROVALCONS SRL, str. Orizontului, nr. 1, bl. R10, ap. 27, județul Prahova CÂMPINA

(540)

**Oglindă, oglinjoară**

**Oglindă, oglinjoară**

- (531) *Clasificare Viena:* 260418; 270524; 290113;

- (591) Culori revendicate: albastru, mov, alb
- (511) *Produse și/sau servicii grupate pe clase:*
- 9 Carduri magnetice pentru fidelizarea clientelei; publicații on-line, software în domeniul medical.
- 16 Publicații; produse de imprimărie; calendare, postere, afise, pliante, prospecte, cărți poștale, ecusoane, antete, broșuri, cataloage; materiale de instruire sau învățământ (cu excepția aparatelor); materiale plastice pentru ambalare.
- 35 Publicitate; regruparea în avantajul terților a produselor farmaceutice (cu excepția transportului lor) permițând consumatorilor să le vadă și să le cumpere comod; servicii pentru fidelizarea clientelei cu ajutorul cardurilor care le permit clienților obținerea unor reduceri la prețul produselor datorită folosirii repetate a cardurilor cu ocazia achiziției produselor.
- 41 Educație; instruire; divertisment; activități sportive și culturale; publicare on-line; realizare emisiuni radio și tv.
- 44 Servicii medicale, de igienă, de frumusețe, saloane de coafură, cosmetică, băi, estetică chirurgicală, aromoterapie, consultanță în domeniul medical, farmaceutic, servicii prestate de farmaciști (incluse în această clasă).



- (210) **M 2009 01268** (111) **100833**  
 (151) 19.02.2009  
 (732) **SC SIEPCOFAR SA**, Calea Serban  
 Vodă nr. 282, bl. 3B, parter, ap. 36,  
 sector 4, \*\*, BUCUREȘTI ROMANIA  
 (740) ROVALCONS SRL, str. Orizontului,  
 nr. 1, bl. R10, ap. 27, județul  
 Prahova CÂMPINA

(540)

**Pastila de sănătate**

### Pastila de sănătate

- (531) *Clasificare Viena:* 260418; 270511;  
 270524; 290113;
- (591) Culori revendicate: albastru, roz, alb
- (511) *Produse și/sau servicii grupate pe clase:*
- 9 Carduri magnetice pentru fidelizarea  
 clienței; publicații on-line, software  
 în domeniul medical.
- 16 Publicatii; produse de imprimare;  
 calendare, postere, afise, pliante,  
 prospecte, cărți poștale, ecusoane,  
 antete, broșuri, cataloage; materiale  
 de instruire sau învățământ (cu  
 excepția aparatelor); materiale  
 plastice pentru ambalare.
- 35 Publicitate; regruparea în avantajul  
 terților a produselor farmaceutice  
 (cu excepția transportului lor)  
 permițând consumatorilor să le vadă  
 și să le cumpere comod; servicii  
 pentru fidelizarea clienței cu  
 ajutorul cardurilor care le permit  
 clienților obținerea unor reduceri la  
 prețul produselor datorită folosirii  
 repetate a cardurilor cu ocazia  
 achiziției produselor.
- 41 Educație; instruire; divertisment;  
 activități sportive și culturale;  
 publicare on-line; realizare emisiuni  
 radio și tv.
- 44 Servicii medicale, de igienă, de

frumusețe, saloane de coafură,  
 cosmetică, băi, estetică chirurgicală,  
 aromoterapie, consultanță în  
 domeniul medical, farmaceutic,  
 servicii prestate de farmaciști  
 (incluse în această clasă).



- (210) **M 2009 01269** (111) **100834**  
 (151) 19.02.2009  
 (732) **SC SIEPCOFAR SA**, Calea Serban  
 Vodă nr. 282, bl. 3B, parter, ap. 36,  
 sector 4, \*\*, BUCUREȘTI ROMANIA  
 (740) ROVALCONS SRL, str. Orizontului,  
 nr. 1, bl. R10, ap. 27, județul  
 Prahova CÂMPINA

(540)

**Profesioniștii frumuseții**

### Profesioniștii frumuseții

- (531) *Clasificare Viena:* 260418; 270511;  
 290113;
- (591) Culori revendicate: albastru, roz, alb
- (511) *Produse și/sau servicii grupate pe clase:*
- 9 Carduri magnetice pentru fidelizarea  
 clienței; publicații on-line software  
 în domeniul medical.
- 16 Publicații; produse de imprimare;  
 calendare, postere, afise, pliante,  
 prospecte, cărți poștale, ecusoane,  
 antete, broșuri, cataloage; materiale  
 de instruire sau învățământ (cu  
 excepția aparatelor); materiale  
 plastice pentru ambalare.
- 35 Publicitate; regruparea în avantajul  
 terților a produselor farmaceutice  
 (cu excepția transportului lor)  
 permițând consumatorilor să le vadă  
 și să le cumpere comod; servicii  
 pentru fidelizarea clienței cu  
 ajutorul cardurilor care le permit

clienților obținerea unor reduceri la prețul produselor datorită folosirii repetate a cardurilor cu ocazia achiziției produselor.

- 41 Educație; instruire; divertisment; activități sportive și culturale; publicare on-line; realizare emisiuni radio și tv.
- 44 Servicii medicale, de igienă, de frumusețe, saloane de coafură, cosmetică, băi, estetică chirurgicală, aromoterapie, consultanță în domeniul medical, farmaceutic, servicii prestate de farmaciști (incluse în această clasă).



- (210) **M 2009 01271** (111) **101042**  
 (151) 19.02.2009  
 (732) **SC SIEPCOFAR SA**, Calea Serban Vodă nr. 282, bl. 3B, parter, ap. 36, sector 4, BUCUREȘTI ROMANIA  
 (740) ROVALCONS SRL, str. Orizontului, nr. 1, bl. R10, ap. 27, județul Prahova CÂMPINA

(540)

Secretele unui tratament corect

### Secretele unui tratament corect

- (531) *Clasificare Viena:* 260418; 270511; 270524; 290113;
- (591) Culori revendicate: albastru, verde, alb
- (511) *Produse și/sau servicii grupate pe clase:*  
 9 Carduri magnetice pentru fidelizarea clienței; publicații on-line software în domeniul medical.  
 16 Publicații; produse de imprimare; calendare, postere, afișe, pliante, prospecte, cărți poștale, ecusoane, antete, broșuri, cataloage; materiale

de instruire sau învățământ (cu excepția aparatelor); materiale plastice pentru ambalare.

- 35 Publicitate; regruparea în avantajul terților a produselor farmaceutice (cu excepția transportului lor) permițând consumatorilor să le vadă și să le cumpere comod; servicii pentru fidelizarea clienței cu ajutorul cardurilor care le permit clienților obținerea unor reduceri la prețul produselor datorită folosirii repetate a cardurilor cu ocazia achiziției produselor.
- 41 Educație; instruire; divertisment; activități sportive și culturale; publicare on-line; realizare emisiuni radio și tv.
- 44 Servicii medicale, de igienă, de frumusețe, saloane de coafură, cosmetică, băi, estetică chirurgicală, aromoterapie, consultanță în domeniul medical, farmaceutic, servicii prestate de farmaciști (incluse în această clasă).



- (210) **M 2009 01272** (111) **100835**  
 (151) 19.02.2009  
 (732) **SC SIEPCOFAR SA**, Calea Serban Vodă nr. 282, bl. 3B, parter, ap. 36, sector 4, \*\*, BUCUREȘTI ROMANIA  
 (740) ROVALCONS SRL, str. Orizontului, nr. 1, bl. R10, ap. 27, județul Prahova CÂMPINA

(540)

Sistemul medical pe înțelesul tuturor

### Sistemul medical pe înțelesul tuturor

- (531) *Clasificare Viena:* 260418; 270511; 290113;
- (591) Culori revendicate: albastru, orange, alb

- (511) *Produse și/sau servicii grupate pe clase:*
- 9 Carduri magnetice pentru fidelizarea clientelei; publicații on-line software în domeniul medical.
- 16 Publicații; produse de imprimare; calendare, postere, afișe, pliante, prospecte, cărți poștale, ecusoane, antete, broșuri, cataloage; materiale de instruire sau învățământ (cu excepția aparatelor); materiale plastice pentru ambalare.
- 35 Publicitate; regruparea în avantajul terților a produselor farmaceutice (cu excepția transportului lor) permițând consumatorilor să le vadă și să le cumpere comod; servicii pentru fidelizarea clientelei cu ajutorul cardurilor care le permit clienților obținerea unor reduceri la prețul produselor datorită folosirii repetate a cardurilor cu ocazia achiziției produselor.
- 41 Educație; instruire; divertisment; activități sportive și culturale; publicare on-line; realizare emisiuni radio și tv.
- 44 Servicii medicale, de igienă, de frumusețe, saloane de coafură, cosmetică, băi, estetică chirurgicală, aromoterapie, consultanță în domeniul medical, farmaceutic, servicii prestate de farmaciști (incluse în această clasă).



- (210) **M 2009 01273** (111) **100836**  
 (151) 19.02.2009  
 (732) **SC SIEPCOFAR SA**, Calea Serban Vodă nr. 282, bl. 3B, parter, ap. 36, sector 4, \*\*, BUCUREȘTI ROMANIA  
 (740) ROVALCONS SRL, str. Orizontului, nr. 1, bl. R10, ap. 27, județul Prahova CÂMPINA

(540)

Totul despre copilul tău

### Totul despre copilul tău

- (531) *Clasificare Viena:* 260418; 270511; 270524; 290113;
- (591) Culori revendicate: albastru, violet, alb
- (511) *Produse și/sau servicii grupate pe clase:*
- 9 Carduri magnetice pentru fidelizarea clientelei; publicații on-line software în domeniul medical.
- 16 Publicații; produse de imprimare; calendare, postere, afișe, pliante, prospecte, cărți poștale, ecusoane, antete, broșuri, cataloage; materiale de instruire sau învățământ (cu excepția aparatelor); materiale plastice pentru ambalare.
- 35 Publicitate; regruparea în avantajul terților a produselor farmaceutice (cu excepția transportului lor) permițând consumatorilor să le vadă și să le cumpere comod; servicii pentru fidelizarea clientelei cu ajutorul cardurilor care le permit clienților obținerea unor reduceri la prețul produselor datorită folosirii repetate a cardurilor cu ocazia achiziției produselor.
- 41 Educație; instruire; divertisment; activități sportive și culturale; publicare on-line; realizare emisiuni radio și tv.
- 44 Servicii medicale, de igienă, de



frumusețe, saloane de coafură, cosmetică, băi, estetică chirurgicală, aromoterapie, consultanță în domeniul medical, farmaceutic, servicii prestate de farmaciști (incluse în această clasă).



(210) **M 2009 01274** (111) **100837**  
(151) 19.02.2009

(732) **SC SIEPCOFAR SA**, Calea Șerban Vodă nr. 282, bl. 3B, parter, ap. 36, sector 4, BUCUREȘTI ROMANIA

(740) ROVALCONS SRL AGENTIE DE PROPRIETATE INTELECTUALA - IOACARA VALENTIN, Str. Orizontului nr. 1, bl. R 10, ap. 27, județul Prahova CÂMPINA

(540)



## JURNAL PERSONAL CARDIO ai grijă de inima ta

(531) *Clasificare Viena:* 191325; 260418; 290115;

(591) Culori revendicate: albastru, verde, alb, roșu, negru

(511) *Produse și/sau servicii grupate pe clase:*

9 Carduri magnetice pentru fidelizarea clienței; publicații on-line software în domeniul medical.

16 Publicații; produse de imprimare; calendare, postere, afișe, pliante, prospecte, cărți poștale, ecusoane, antete, broșuri, cataloage; materiale de instruire sau învățământ (cu

excepția aparatelor); materiale plastice pentru ambalare.

35 Publicitate; regruparea în avantajul terților a produselor farmaceutice (cu excepția transportului lor) permițând consumatorilor să le vadă și să le cumpere comod; servicii pentru fidelizarea clienței cu ajutorul cardurilor care le permit clienților obținerea unor reduceri la prețul produselor datorită folosirii repetate a cardurilor cu ocazia achiziției produselor.

41 Educație; instruire; divertisment; activități sportive și culturale; publicare on-line; realizare emisiuni radio și tv.

44 Servicii medicale, de igienă, de frumusețe, saloane de coafură, cosmetică, băi, estetică chirurgicală, aromoterapie, consultanță în domeniul medical, farmaceutic; servicii prestate de farmaciști (incluse în această clasă).



(210) **M 2009 01276** (111) **100951**  
(151) 19.02.2009

(732) **SC BIG MEDIA RELATII PUBLICE SRL**, Calea Șerban Vodă nr. 44, sector 4, 040212, BUCUREȘTI ROMANIA

(540)

## Map&More

(511) *Produse și/sau servicii grupate pe clase:*

35 Publicitate.



(210) **M 2009 01277** (111) **100952**  
 (151) 19.02.2009  
 (732) **SC BIG MEDIA RELATII PUBLICE SRL**, Calea Șerban Vodă nr. 44, sector 4, 040212, BUCUREȘTI ROMANIA

(540)

**BIG Media Relatii Publice  
 Dincolo de limitele  
 comunicării**

(511) *Produse și/sau servicii grupate pe clase:*  
 35 Publicitate.



(210) **M 2009 01280** (111) **101104**  
 (151) 19.02.2009  
 (732) **SC FOCUS LAB PLUS SRL**, Str. Cireșului nr. 1, et. 1, sector 2, BUCUREȘTI ROMANIA  
 (740) OFICIUL INTERNATIONAL PATENTMARK, Str. Dr. N. Turnescu nr. 2, sector 5 BUCURESTI

(540)



**centrul medical FOCUS**

(531) *Clasificare Viena:* 020123; 020915; 270519; 290113;  
 (591) Culori revendicate: negru, verde, roșu  
 (511) *Produse și/sau servicii grupate pe clase:*  
 44 Servicii medicale; servicii veterinare; servicii de igienă și de îngrijire a

frumuseții pentru oameni sau pentru animale; servicii de agricultură, horticultură și de silvicultură.



(210) **M 2009 01281** (111) **101246**  
 (151) 19.02.2009  
 (732) **SC PETROM SA**, Calea Dorobantilor nr. 239, sector 1, 010567, BUCUREȘTI ROMANIA

(540)



**PETROM  
 MOTOR OIL**

**Petrom Motor Oil**

(531) *Clasificare Viena:* 040319; 270502; 290113;  
 (591) Culori revendicate: galben, roșu, albastru  
 (511) *Produse și/sau servicii grupate pe clase:*  
 4 Uleiuri și grăsimi industriale; lubrifianți; produse pentru absorbția, umezirea și compactarea pulberilor; combustibili (inclusiv benzine pentru motoare).  
 35 Publicitate; gestiunea afacerilor comerciale; administrație comercială; lucrări de birou.



- (210) **M 2009 01289** (111) **101317**  
 (151) 20.02.2009  
 (732) **THE PROCTER & GAMBLE COMPANY**, One Procter & Gamble Plaza, 45202, CINCINNATI S.U.A. OHIO  
 (740) RATZA & RATZA, Bd. A. I. Cuza nr. 52-54, sector 1 BUCUREȘTI

(540)

## LUPTĂ PENTRU REZISTENȚĂ

- (511) *Produse și/sau servicii grupate pe clase:*  
 3 Săpunuri; parfumuri, uleiuri esențiale, cosmetice, loțiuni pentru păr; pastă de dinți, preparate pentru curățat, îngrijire și înfrumusețare a pielii, pielii capului (scalpului) și părului, produse pentru coafat, preparate pentru nuanțarea (tonarea), decolorarea (înălbirea), vopsirea și colorarea părului.



- (210) **M 2009 01290** (111) **101318**  
 (151) 20.02.2009  
 (732) **MARY KAY INC.**, 16251 Dallas Parkway, TX 75001, ADDISON S.U.A. TEXAS  
 (740) RATZA & RATZA, Bd. A. I. Cuza nr. 52-54, sector 1 BUCUREȘTI

(540)

## MK MEN

- (511) *Produse și/sau servicii grupate pe clase:*  
 3 Cosmetice; parfumerie, apă de colonie, apă de toaletă și aromatizante pentru uz personal; preparate ne-medicamentoase pentru îngrijirea pielii; produse de toaletă ne-medicamentoase pentru

uz personal; săpun de corp și produse de spălat și curățat, preparate pentru îngrijirea și protecția la soare; uleiuri esențiale de îngrijire personală; preparate pentru îngrijirea părului.



- (210) **M 2009 01291** (111) **101319**  
 (151) 20.02.2009  
 (732) **THE PROCTER & GAMBLE COMPANY**, One Procter & Gamble Plaza, 45202, CINCINNATI S.U.A. OHIO  
 (740) RATZA & RATZA, Bd. A. I. Cuza nr. 52-54, sector 1 BUCUREȘTI

(540)

## AMEȚITOR DE STRĂLUCITOR

- (511) *Produse și/sau servicii grupate pe clase:*  
 3 Săpunuri; parfumuri, uleiuri esențiale, cosmetice, loțiuni pentru păr; pastă de dinți, preparate pentru curățat, îngrijire și înfrumusețare a pielii, pielii capului (scalpului) și părului, produse pentru coafat, preparate pentru nuanțarea (tonarea), decolorarea (înălbirea), vopsirea și colorarea părului.



- (210) **M 2009 01292** (111) **101320**  
 (151) 20.02.2009  
 (732) **MARY KAY INC.**, 16251 Dallas Parkway, TX 75001, ADDISON S.U.A. TEXAS  
 (740) RATZA & RATZA, Bd. A. I. Cuza nr. 52-54, sector 1 BUCUREȘTI

(540)

## MK MARY KAY

(511) *Produse și/sau servicii grupate pe clase:*

3 Cosmetice; parfumerie, apă de colonie, apă de toaletă și aromatizante pentru uz personal; preparate ne-medicamentoase pentru îngrijirea pielii; produse de toaletă ne-nedimentoase pentru uz personal; săpun de corp și produse de spălat și curățat, preparate pentru îngrijirea și protecția la soare; uleiuri esențiale de îngrijire personală; preparate pentru îngrijirea părului.



(210) **M 2009 01293** (111) **101284**

(151) 20.02.2009

(732) **THE PROCTER & GAMBLE COMPANY**, One Procter & Gamble Plaza, 45202, CINCINNATI S.U.A. OHIO

(740) RATZA & RATZA, Bd. A. I. Cuza nr. 52-54, sector 1 BUCUREȘTI

(540)

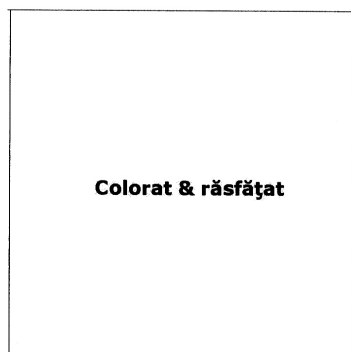

**Colorat & răsfațat**

(531) *Clasificare Viena:* 241725; 270515;

(511) *Produse și/sau servicii grupate pe clase:*

3 Săpunuri; parfumuri, uleiuri esențiale, cosmetice, loțiuni pentru păr; pastă de dinți, preparate pentru curățat, îngrijire și înfrumusețare a

pielii, pielii capului (scalpului) și părului, produse pentru coafat, preparate pentru nuanțarea (tonarea), decolorarea (înălbirea), vopsirea și colorarea părului.



(210) **M 2009 01294** (111) **101321**

(151) 20.02.2009

(732) **MARY KAY INC.**, 16251 Dallas Parkway, TX 75001, ADDISON S.U.A. TEXAS

(740) RATZA & RATZA, Bd. A. I. Cuza nr. 52-54, sector 1 BUCUREȘTI

(540)

**MK HIGH INTENSITY**

(511) *Produse și/sau servicii grupate pe clase:*

3 Cosmetice; parfumerie, apă de colonie, apă de toaletă și aromatizante pentru uz personal; preparate ne-medicamentoase pentru îngrijirea pielii; produse de toaletă ne-nedimentoase pentru uz personal; săpun de corp și produse de spălat și curățat, preparate pentru îngrijirea și protecția la soare; uleiuri esențiale de îngrijire personală; preparate pentru îngrijirea părului.



(210) **M 2009 01295** (111) **101322**

(151) 20.02.2009

(732) **THE PROCTER & GAMBLE COMPANY**, One Procter & Gamble Plaza, 45202, CINCINNATI S.U.A. OHIO

(740) RATZA & RATZA, Bd. A. I. Cuza nr. 52-54, sector 1 BUCUREȘTI

(540)

**Bun venit, hidratare!**

(511) *Produse și/sau servicii grupate pe clase:*

3 Săpunuri, parfumuri, uleiuri esențiale, cosmetice, loțiuni pentru păr, pastă de dinți, preparate pentru curățat, îngrijire și înfrumusețare a pielii, pielii capului (scalpului) și părului, produse pentru coafat, preparate pentru nuanțarea (tonarea), decolorarea (înălbirea), vopsirea și colorarea părului.



(210) **M 2009 01296** (111) **101003**

(151) 20.02.2009

(732) **VISA INTERNATIONAL SERVICE ASSOCIATION**, 900 Metro Center Boulevard, California, 94404, FOSTER CITY S.U.A. CALIFORNIA

(740) RATZA & RATZA, Bd. A. I. Cuza nr. 52-54, sector 1 BUCUREȘTI

(540)

## **MORE PEOPLE GO WITH VISA**

(300) *Prioritate invocată:*  
77611381/10.11.2008/US

(511) *Produse și/sau servicii grupate pe clase:*

36 Servicii financiare și anume servicii bancare, servicii de cărți de credit, servicii de cărți de debit, servicii de cărți de credit pentru plăți, servicii de cărți de credit pre-plătite, servicii de prezentare și plată a facturilor, plăți în numerar, eliberare de numerar de pe cărțile de credit și de pe cărțile de debit, tranzacții electronice; servicii ATM (automatic teller machine) și anume furnizarea de depozite, retrageri și informații financiare; servicii de punct de vânzare și de punct de tranzacții, servicii de autorizare și de achitare

a tranzacțiilor, transferuri electronice de fonduri, servicii de procesare a plăților electronice, servicii de verificare a cărților de credit și a cărților de debit, servicii de autentificare și verificare a tranzacțiilor; servicii de verificare și de încasare a cecurilor; servicii de facilitare a plăților persoană către persoană cu mijloace electronice prin intermediul unei rețele globale de calculatoare; furnizarea de servicii de cărți de credit și de debit prin intermediul unor dispozitive de identificare prin frecvență radio; servicii de schimb valori și anume tranzacții electronice de numerar prin rețele de calculatoare în vederea facilitării comerțului electronic; procesarea online a tranzacțiilor financiare prin intermediul unei rețele globale de calculatoare sau prin intermediul telecomunicațiilor, dispozitivelor mobile sau wireless; servicii de numerar electronic și anume schimb valutar prin intermediul unei rețele globale de calculatoare; furnizarea de informații financiare și anume date și rapoarte de credit și debit carduri; sponsorizări financiare a competițiilor sportive, evenimente, activități și jocuri; sponsorizări financiare a atleților și a echipelor ce participă în competiții atletice.



(210) **M 2009 01297** (111) **101048**

(151) 20.02.2009

(732) **MARY KAY INC.**, 16251 Dallas Parkway, TX 75001, ADDISON S.U.A. TEXAS

(740) RATZA & RATZA, Bd. A. I. Cuza nr. 52-54, sector 1 BUCUREȘTI

(540)

## **SATIN SMOOTHIE**

(511) *Produse și/sau servicii grupate pe clase:*

3 Cosmetice; parfumerie, apă de colonie, apă de toaletă și aromatizante pentru uz personal; preparate ne-medicamentoase pentru îngrijirea pielii; produse de toaletă ne-medicamentoase pentru uz personal; săpun de corp și produse de spălat și curățat, preparate pentru îngrijirea și protecția la soare; uleiuri esențiale de îngrijire personală; preparate pentru îngrijirea părului.



(210) **M 2009 01298** (111) **101049**

(151) 20.02.2009

(732) **VISA INTERNATIONAL SERVICE ASSOCIATION**, 900 Metro Center Boulevard, California, 94404, FOSTER CITY S.U.A. CALIFORNIA

(740) RATZA & RATZA, Bd. A. I. Cuza nr. 52-54, sector 1 BUCUREȘTI

(540)

## GO. VISA

(300) Prioritate invocată:  
77574915/19.09.2008/US

(511) *Produse și/sau servicii grupate pe clase:*

36 Servicii financiare și anume servicii bancare, servicii de cărți de credit, servicii de cărți de debit, servicii de cărți de credit pentru plăți, servicii de cărți de credit pre-plătite, servicii de prezentare și plată a facturilor, plăți în numerar, eliberare de numerar de pe cărțile de credit și de pe cărțile de debit, tranzacții electronice; servicii ATM (automatic teller machine) și anume furnizarea de depozite, retrageri și informații financiare; servicii de punct de vânzare și de punct de tranzacții,

servicii de autorizare și de achitare a tranzacțiilor, transferuri electronice de fonduri, servicii de procesare a plăților electronice, servicii de verificare a cărților de credit și a cărților de debit, servicii de autentificare și verificare a tranzacțiilor; servicii de verificare și de încasare a cecurilor; servicii de facilitare a plăților persoană către persoană cu mijloace electronice prin intermediul unei rețele globale de calculatoare; furnizarea de servicii de cărți de credit și de debit prin intermediul unor dispozitive de identificare prin frecvență radio; servicii de schimb valori și anume tranzacții electronice de numerar prin rețele de calculatoare în vederea facilitării comerțului electronic; procesarea online a tranzacțiilor financiare prin intermediul unei rețele globale de calculatoare sau prin intermediu telecomunicațiilor, dispozitivelor mobile sau wireless; servicii de numerar electronic și anume schimb valutar prin intermediul unei rețele globale de calculatoare; furnizarea de informații financiare și anume date și rapoarte de credit și debit carduri; servicii de garantare a asigurării de călătorie; servicii de administrare a registrelor financiare, evaluare financiară, servicii de data marketing și de administrare a riscului pentru alții în domeniul creditelor de consum; servicii bancare furnizate prin telefon; servicii bancare online prin intermediul unei rețele globale de calculatoare; servicii de administrare financiară; distribuirea de informații financiare prin intermediul unei rețele globale de calculatoare; consultanță și analiză financiară și anume furnizarea unei largi game de informații și analize prin mijloace electronice în legătură cu servicii de

plată; sponsorizări financiare a competițiilor sportive, evenimente, activități și jocuri; sponsorizări financiare a atleților și a echipelor ce participă în competiții atletice.



(210) **M 2009 01299** (111) **101050**

(151) 20.02.2009

(732) **MARY KAY INC.**, 16251 Dallas Parkway, TX 75001, ADDISON S.U.A. TEXAS

(740) RATZA & RATZA, Bd. A. I. Cuza nr. 52-54, sector 1 BUCUREȘTI

(540)

## SATIN HANDS

(511) *Produse și/sau servicii grupate pe clase:*

3 Cosmetice; parfumerie, apă de colonie, apă de toaletă și aromatizante pentru uz personal; preparate ne-medicamentoase pentru îngrijirea pielii; produse de toaletă ne-medicamentoase pentru uz personal; săpun de corp și produse de spălat și curățat, preparate pentru îngrijirea și protecția la soare; uleiuri esențiale de îngrijire personală; preparate pentru îngrijirea părului.



(210) **M 2009 01300** (111) **101285**

(151) 20.02.2009

(732) **MARY KAY INC.**, 16251 Dallas Parkway, TX 75001, ADDISON S.U.A. TEXAS

(740) RATZA & RATZA, Bd. A. I. Cuza nr. 52-54, sector 1 BUCUREȘTI

(540)

## SATIN LIPS

(511) *Produse și/sau servicii grupate pe clase:*

3 Cosmetice; parfumerie, apă de colonie, apă de toaletă și aromatizante pentru uz personal; preparate ne-medicamentoase pentru îngrijirea pielii; produse de toaletă ne-medicamentoase pentru uz personal; săpun de corp și produse de spălat și curățat, preparate pentru îngrijirea și protecția la soare; uleiuri esențiale de îngrijire personală; preparate pentru îngrijirea părului.



(210) **M 2009 01301** (111) **101051**

(151) 20.02.2009

(732) **MARY KAY INC.**, 16251 Dallas Parkway, TX 75001, ADDISON S.U.A. TEXAS

(740) RATZA & RATZA, Bd. A. I. Cuza nr. 52-54, sector 1 BUCUREȘTI

(540)

## CELLU-SHAPE

(511) *Produse și/sau servicii grupate pe clase:*

3 Cosmetice; parfumerie, apă de colonie, apă de toaletă și aromatizante pentru uz personal; preparate ne-medicamentoase pentru îngrijirea pielii; produse de toaletă ne-medicamentoase pentru uz personal; săpun de corp și produse de spălat și curățat, preparate pentru îngrijirea și protecția la soare; uleiuri esențiale de îngrijire personală; preparate pentru îngrijirea părului.



- (210) **M 2009 01302** (111) **101052**  
 (151) 20.02.2009  
 (732) **MARY KAY INC.**, 16251 Dallas Parkway, TX 75001, ADDISON S.U.A. TEXAS  
 (740) RATZA & RATZA, Bd. A. I. Cuza nr. 52-54, sector 1 BUCUREȘTI  
 (540)

### WARM AMBER

- (511) *Produse și/sau servicii grupate pe clase:*  
 3 Cosmetice; parfumerie, apă de colonie, apă de toaletă și aromatizante pentru uz personal; preparate ne-medicamentoase pentru îngrijirea pielii; produse de toaletă ne-medicamentoase pentru uz personal; săpun de corp și produse de spălat și curățat, preparate pentru îngrijirea și protecția la soare; uleiuri esențiale de îngrijire personală; preparate pentru îngrijirea părului.



- (210) **M 2009 01303** (111) **101053**  
 (151) 20.02.2009  
 (732) **MARY KAY INC.**, 16251 Dallas Parkway, TX 75001, ADDISON S.U.A. TEXAS  
 (740) RATZA & RATZA, Bd. A. I. Cuza nr. 52-54, sector 1 BUCUREȘTI  
 (540)

### EXOTIC PASSIONFRUIT

- (511) *Produse și/sau servicii grupate pe clase:*  
 3 Cosmetice; parfumerie, apă de colonie, apă de toaletă și aromatizante pentru uz personal; preparate ne-medicamentoase pentru îngrijirea pielii; produse de

toaletă ne-medicamentoase pentru uz personal; săpun de corp și produse de spălat și curățat, preparate pentru îngrijirea și protecția la soare; uleiuri esențiale de îngrijire personală; preparate pentru îngrijirea părului.



- (210) **M 2009 01304** (111) **101247**  
 (151) 20.02.2009  
 (732) **THE PROCTER & GAMBLE COMPANY**, One Procter & Gamble Plaza, 45202, CINCINNATI S.U.A. OHIO  
 (740) RATZA & RATZA, Bd. A. I. Cuza nr. 52-54, sector 1 BUCUREȘTI  
 (540)

### Volum la înălțime

- (511) *Produse și/sau servicii grupate pe clase:*  
 3 Săpunuri, parfumuri, uleiuri esențiale, cosmetice, loțiuni pentru păr, pastă de dinți, preparate pentru curățat, îngrijire și înfrumusețare a pielii, pielii capului (scalpului) și părului, produse pentru coafat, preparate pentru nuanțarea (tonarea), decolorarea (înălbirea), vopsirea și colorarea părului.





(210) **M 2009 01305** (111) **101114**  
 (151) 20.02.2009  
 (732) **SC ULTRAVISION SRL**, Șos.  
 Kiseleff nr. 29, ap. 1, sector 1,  
 011342, BUCUREȘTI ROMANIA

(540)



**ULTRAVISION**

(531) *Clasificare Viena:* 260418; 270509;  
 290114;

(591) Culori revendicate: roșu, alb,  
 albastru, negru

(511) *Produse și/sau servicii grupate pe  
 clase:*  
 35 Publicitate.



(210) **M 2009 01308** (111) **101248**  
 (151) 20.02.2009  
 (732) **SC DUVAS SRL**, Str. Dorobanți bl.  
 29, sc. A, parter, ap. 2, Județul Olt,  
 SLATINA ROMANIA  
 (740) **ARIANA BRAND EXPERT SRL**,  
 Calea Severinului, bl.11, sc.1, ap.1,  
 județ Dolj CRAIOVA

(540)



**MR.EGG SANATATE DIN  
 NATURA**

(531) *Clasificare Viena:* 020101; 020105;  
 270509; 290112;

(591) Culori revendicate: negru, crem

(511) *Produse și/sau servicii grupate pe  
 clase:*

35 Publicitate; gestiunea afacerilor  
 comerciale; administrație comer-  
 cială; lucrări de birou; import-export,  
 lanț de magazine.



- (210) **M 2009 01309** (111) **101238**  
 (151) 20.02.2009  
 (732) **HELER TIBERIU OVIDIU**, Cal. Victoriei, nr. 13, bl. C3, et. 3, ap. 35, județul Cluj, TURDA ROMANIA  
 (740) **INTELECT SRL**, Bd. Dacia, nr.48, bl.D 10, ap. 3, OP9-CP128, Județul Bihor ORADEA

(540)

## BASTA

- (511) *Produse și/sau servicii grupate pe clase:*  
 37 Construcții; reparații; servicii de instalații- în domeniul imobiliar.



- (210) **M 2009 01310** (111) **100899**  
 (151) 20.02.2009  
 (732) **SC GOLDEN HERBS SRL**, Str. Lizeanu nr. 21,sector 2, 021111, BUCUREȘTI ROMANIA

(540)

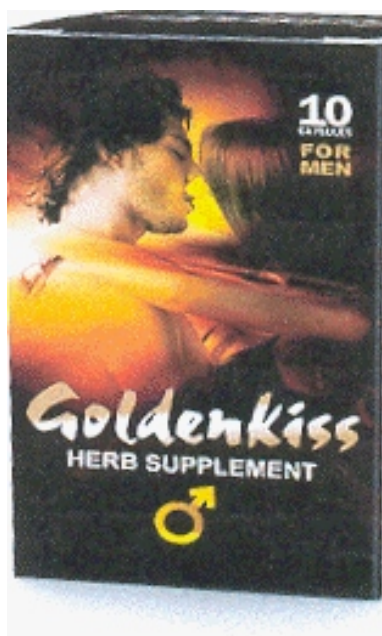

## GOLDENKISS

- (531) *Clasificare Viena:* 020702; 020705; 290115;  
 (591) Culori revendicate: negru, galben, alb, maro, orange  
 (511) *Produse și/sau servicii grupate pe clase:*  
 5 Produse farmaceutice și veterinare; produse igienice pentru medicină; substanțe de uz medical.  
 35 Gestiunea afacerilor comerciale cu suplimente nutritive din plante (supliment alimentar).



- (210) **M 2009 01312** (111) **101115**  
 (151) 20.02.2009  
 (732) **SC VESTA DESIGN SRL**, Aleea Gardenia nr. 27, Sat Petrești, Jud. Ilfov, 077067, CORBEANCA ROMANIA

(540)



## La Vita e Bella

- (531) *Clasificare Viena:* 051325; 251225; 290107;  
 (591) Culori revendicate: maro  
 (511) *Produse și/sau servicii grupate pe clase:*  
 42 Servicii științifice și tehnologice, precum și servicii de cercetare și de creație, referitoare la acestea; servicii de analiză și de cercetare

industrială; crearea și dezvoltarea calculatoarelor și a programelor de calculator.



(210) **M 2009 01314** (111) **101069**

(151) 20.02.2009

(732) **INSTITUTUL NATIONAL DE CERCETARE -DEZVOLTARE PENTRU INGINERIE ELECTRICĂ ICPE-CA BUCURESTI**, Splaiul Unirii nr.313, sector 3, 030138, BUCUREȘTI ROMANIA

(540)

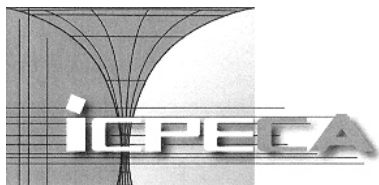

**ICPE-CA**

(531) *Clasificare Viena:* 070304; 261107; 261108; 261113; 270501;

(511) *Produse și/sau servicii grupate pe clase:*

1 Produse chimice (materiale) destinate industriei, științelor.

6 Materiale metale comune și aliajele lor; produse metalice necuprinse în alte clase.

9 Aparate, echipamente științifice, electrice, aparate pentru distribuție și comandă electrică, echipamente de măsură, reglare și control pentru procese industriale, materiale electrice; materiale de contact și contacte electrice pentru aparate de comutație de joasă și medie tensiune; materiale magnetice moi sinterizate (electrice).

14 Materiale metalice prețioase și aliajele lor și produse din aceste materiale sau placate cu acestea necuprinse în alte clase.

35 Afaceri comerciale, consultanță (pentru afaceri), marketing, management.

40 Recuperarea deșeurilor metalice și nemetalice, tratarea și acoperirea metalelor, tratament de materiale

41 Manifestări științifice, simpozioane, conferințe, seminarii, cursuri de perfecționare

42 Servicii științifice și tehnologice precum și servicii de cercetare și de creație, referitoare la acestea; servicii de analiză și cercetare, dezvoltare, expermentări, testări, proiectări, produse, tehnologii, know-how, transfer tehnologic.



(210) **M 2009 01315** (111) **100900**

(151) 20.02.2009

(732) **SC ZDROVIT ROMANIA SRL**, Str. Sevastopol nr. 13-17, \*\*, BUCUREȘTI ROMANIA

(740) SC NOMENIUS SRL, Str. G.M. Zamfirescu nr. 46, bl.22A, sc.1, ap.11, camera 1, sector 6 BUCUREȘTI

(540)

**LITORSAL**

(511) *Produse și/sau servicii grupate pe clase:*

5 Produse farmaceutice și veterinare; produse igienice pentru medicină; substanțe dietetice de uz medical, alimente pentru sugari; plasturi și materiale pentru pansamente; materiale pentru plombarea dinților și pentru mulaje dentare; dezinfectante; produse pentru distrugerea animalelor dăunătoare, fungicide, ierbicide.



(210) **M 2009 01319** (111) **101274**  
 (151) 20.02.2009  
 (732) **SC ONLINE BUSINESS INTERACTION SRL**, Cartier Trivale, bl. 68B, sc. A, et. 3, ap. 13, camera 1, Jud. Argeș, PITEȘTI ROMANIA

(540)



**EZDOCX**

(531) *Clasificare Viena:* 270509; 270510; 290113;

(591) Culori revendicate: negru, portocaliu, galben

(511) *Produse și/sau servicii grupate pe clase:*

42 Servicii științifice și tehnologice, precum și servicii de cercetare și de creație, referitoare la acestea; servicii de analiză și cercetare industrială; crearea și dezvoltarea calculatoarelor și a programelor de calculator.



(210) **M 2009 01320** (111) **101076**  
 (151) 20.02.2009  
 (732) **SC PRIMATECH SRL**, Str. Avram Iancu nr. 29, județul Maramureș, \*\*, BAI A MARE ROMANIA  
 (740) **INVENTA - AGENȚIE DE PROPRIETATE INTELLECTUALĂ SRL**, B-dul Corneliu Coposu nr. 7, bl. 104, sc. 2, et. 1, ap. 31, sector 3 BUCUREȘTI

(540)

**SIGURANȚA TA. PASIUNEA NOASTRĂ**

(511) *Produse și/sau servicii grupate pe clase:*

9 Detectoare de gaz.



(210) **M 2009 01321** (111) **101077**  
 (151) 20.02.2009  
 (732) **SC PRIMATECH SRL**, Str. Avram Iancu nr. 29, județul Maramureș, \*\*, BAI A MARE ROMANIA  
 (740) **INVENTA - AGENȚIE DE PROPRIETATE INTELLECTUALĂ SRL**, B-dul Corneliu Coposu nr. 7, bl. 104, sc. 2, et. 1, ap. 31, sector 3 BUCUREȘTI

(540)

**YOUR SAFETY. OUR PASSION.**

(511) *Produse și/sau servicii grupate pe clase:*

9 Detectoare de gaz.



(210) **M 2009 01322** (111) **100914**

(151) 23.02.2009

(732) **SC IMAGISTICA ADVERTISING SRL**, Str. Caisului nr. 36, județul Cluj, 400489, CLUJ NAPOCA ROMANIA

(740) INTELMMI CONSULT SRL, Str. Sârguinței nr. 39, ap.12 TÂRGU MUREȘ

(540)



## CALL MANIA

(531) *Clasificare Viena*: 241517; 260418; 270524; 290112;

(591) Culori revendicate: roșu, alb

(511) *Produse și/sau servicii grupate pe clase*:

35 Publicitate; gestiunea afacerilor comerciale; administrație comercială; lucrări de birou.

38 Telecomunicații.



(210) **M 2009 01323** (111) **101004**

(151) 23.02.2009

(732) **SC ANTENA 2 SA**, Bdul Ficusului nr. 44A, corp B, et. 4, sector 1, \*\*, BUCUREȘTI ROMANIA

(540)

## STELE SUB LUPA

(511) *Produse și/sau servicii grupate pe clase*:

9 Programe de calculator descărcabile (downloadable software), programe de calculator înregistrate (recorded software), programe pentru jocuri pe calculator (computer game programs).

16 Produse de imprimare și tipografie; fotografii; publicații (ziare și reviste cu sau fără caracter de periodice); articole de birou; materiale publicitare.

28 Jocuri, echipamente pentru diferite jocuri și sporturi, echipamente de pescuit.

35 Publicitate; gestiunea afacerilor comerciale; administrație comercială; lucrări de birou; baze de date; organizare de târguri și expoziții în scop comercial, publicitar și de promovare.

37 Asistență tehnică pentru producția de programe radio - TV.

38 Telecomunicații; difuzarea de programe radio și/sau TV (programe și generice radio TV); consultanță în domeniul mass-media, furnizarea de camere de discuții în spațiul virtual, respectiv pe internet (internet chatrooms).

39 Distribuirea/difuzarea de publicații (ziare și reviste cu caracter de periodice), transport; ambalare și depozitarea mărfurilor; organizarea de călătorii, excursii și croaziere.

41 Educație; instruire; divertisment; activități sportive și culturale; filmare, organizarea de târguri și expoziții în scop educativ.

42 Crearea și dezvoltarea programelor de calculator; crearea, întreținerea și găzduirea de pagini și site-uri web, furnizarea de motoare de căutare pe internet.

45 Licențieri de exploatare de programe de calculator.



- (210) **M 2009 01325** (111) **101249**  
 (151) 23.02.2009  
 (732) **NOVARTIS AG**, 4002 Basel, ELVETIA  
 (740) RATZA & RATZA, Bd. A. I. Cuza nr. 52-54, sector 1 BUCUREȘTI

(540)

## PENEMER

- (511) *Produse și/sau servicii grupate pe clase:*  
 5 Medicamente anti-infecțioase eliberate pe bază de rețetă.



- (210) **M 2009 01337** (111) **100902**  
 (151) 23.02.2009  
 (732) **SC BURGEROM SRL**, Str. Mociur (Hala Modelărie) nr. 50, Județul Caraș-Severin, 320062, REȘIȚA ROMANIA

(540)



## BURGEROM

- (531) *Clasificare Viena:* 260725; 270507; 290113;  
 (591) Culori revendicate: roșu (pantone 207 C), negru  
 (511) *Produse și/sau servicii grupate pe clase:*  
 20 Mobilă și articole din lemn.  
 35 Publicitate; gestiunea afacerilor comerciale; regruparea în avantajul terților a produselor și serviciilor (cu excepția transportului lor) permițând consumatorilor să le vadă și să le cumpere comod; operațiuni de import-export, lucrări de birou.  
 37 Servicii de întreținere și reparații

- 39 pentru produsele sus menționate, asistență tehnică.  
 39 Transport; ambalarea și depozitarea mărfurilor.  
 40 Tratament de materiale.  
 42 Servicii științifice și tehnologice, precum și servicii de cercetare și de creație; servicii de analiză și cercetare industrială.



- (210) **M 2009 01338** (111) **100932**  
 (151) 23.02.2009  
 (732) **SC M & R SRL**, Calea Chișinăului nr. 37, 700178, IAȘI ROMANIA

(540)



## M&R Felie de energie MeReu pe gustul tău !

- (531) *Clasificare Viena:* 031301; 270507; 270508; 290112;  
 (591) Culori revendicate: roșu (pantone 208 C), auriu (pantone 871 C)  
 (511) *Produse și/sau servicii grupate pe clase:*  
 29 Carne, pește, păsări și vânat; extracte din carne; fructe și legume conservate, congelate, uscate și fierte; jeleuri, dulcețuri, compoturi; ouă, lapte și produse lactate; uleiuri și grăsimi comestibile.  
 39 Transport; ambalarea și depozitarea mărfurilor; organizarea de călătorii.



(210) **M 2009 01341** (111) **101387**  
 (151) 23.02.2009  
 (732) **SC RAA'S COM SRL**, Bdul. Valea  
 Cetății nr. 19, bl. A27, sc. D1, ap.  
 13, Județul Brașov, **BRAȘOV**  
**ROMANIA**

(540)

## Talent Agent

(511) *Produse și/sau servicii grupate pe  
 clase:*  
 35 Publicitate; gestiunea afacerilor  
 comerciale; administrație comer-  
 cială; lucrări de birou.  
 41 Educație; instruire; divertisment;  
 activități sportive și culturale.



(210) **M 2009 01363** (111) **100869**  
 (151) 23.02.2009  
 (732) **SC METRAFO ELECTRONIC SRL**,  
 nr. 173, jud. Bihor, 417165, COM.  
**CETARIU ROMANIA**

(540)

**METRAFO**  
**ELECTRONIC**

## METRAFO ELECTRONIC

(531) *Clasificare Viena:* 260418; 270519;  
 (511) *Produse și/sau servicii grupate pe  
 clase:*  
 3 Preparate și substanțe pentru  
 spălare; preparate pentru curățare;  
 săpunuri; parfumerie, uleiuri  
 esențiale, cosmetice, loțiuni pentru  
 păr; produse pentru îngrijirea  
 dinților.



(210) **M 2009 01365** (111) **100870**  
 (151) 23.02.2009  
 (732) **SC METRAFO ELECTRONIC SRL**,  
 nr. 173, jud. Bihor, 417165, COM.  
**CETARIU ROMANIA**

(540)

 **ELEMENTAL**

## ELEMENTAL

(531) *Clasificare Viena:* 050521; 270501;  
 (511) *Produse și/sau servicii grupate pe  
 clase:*  
 3 Preparate și substanțe pentru  
 spălare; preparate pentru curățare;  
 săpunuri; parfumerie, uleiuri esen-  
 țiale, cosmetice, loțiuni pentru păr;  
 produse pentru îngrijirea dinților.



(210) **M 2009 01373** (111) **101095**  
 (151) 23.02.2009  
 (732) **CHIMGRUP SRL**, Str. Crișana nr.2,  
 județul Bihor, 417565, **ȘUNCUIUȘ**  
**ROMANIA**

(540)

## ECO ENGINEERING GROUP

(511) *Produse și/sau servicii grupate pe  
 clase:*  
 40 Decontaminare (tratate) de produse  
 periculoase (materiale).  
 42 Studii, proiecte tehnice.



- (210) **M 2009 01375** (111) **100871**  
 (151) 23.02.2009  
 (732) **ELI LILLY AND COMPANY**, Lilly Corporate Center, INDIANAPOLIS S.U.A. INDIANA  
 (740) SC ROMINVENT SA Agenție de Brevete, Desene, Marci și Transfer de Tehnologie, Str. Ermil Pangratti nr. 35, et. 1, sector 1 BUCUREȘTI  
 (540)

## CHORUS

- (300) Prioritate invocată: 77/559075/28.08.2008/US  
 (511) *Produse și/sau servicii grupate pe clase:*  
 42 Asigurarea (furnizarea) de servicii de cercetare și dezvoltare în domeniul farmaceutic.



- (210) **M 2009 01376** (111) **101005**  
 (151) 23.02.2009  
 (732) **TRANSAVIA INTERNATIONAL FOODS SRL**, Oiejdea, Șos. Alba Iulia - Cluj Napoca, km. 11, Județul Alba, COMUNA GALDA DE JOS ROMANIA  
 (740) SC CABINET M. OPROIU SRL, str. Popa Savu nr. 42, sector 1 BUCUREȘTI  
 (540)

## DOLOFANT

- (511) *Produse și/sau servicii grupate pe clase:*  
 29 Carne proaspătă și congelată, preparate din carne, pește, păsări, vânat; extracte din carne, fructe și legume conservate, uscate și fierte; jeleuri, dulcețuri, compoturi; ouă, lapte și produse lactate; uleiuri și grăsimi comestibile.  
 30 Cafea, ceai, cacao, zahăr, orez,

- tapioca, sago, înlocuitori de cafea; făină și preparate făcute din cereale, pâine, produse de patiserie și cofetărie, înghețată comestibilă; miere, sirop de melasă; drojdie, praf de copt; sare, muștar; oțet, sosuri (condimente); mirodenii, gheață.  
 32 Bere; ape minerale și gazoase și alte băuturi nealcoolice; băuturi din fructe și sucuri de fructe; siropuri și alte preparate pentru fabricarea băuturilor.  
 35 Publicitate; gestiunea afacerilor comerciale; administrație comercială; lucrări de birou.  
 43 Servicii de alimentație publică; servicii de cazare temporară.



- (210) **M 2009 01377** (111) **101078**  
 (151) 23.02.2009  
 (732) **TRANSAVIA INTERNATIONAL FOODS SRL**, Oiejdea, Șos. Alba Iulia - Cluj Napoca, km. 11, Județul Alba, \*\*, COMUNA GALDA DE JOS ROMANIA  
 (740) SC CABINET M. OPROIU SRL, str. Popa Savu nr. 42, sector 1 BUCUREȘTI  
 (540)

## LINGURISION

- (511) *Produse și/sau servicii grupate pe clase:*  
 29 Carne proaspătă și congelată, preparate din carne, pește, păsări, vânat; extracte din carne, fructe și legume conservate, uscate și fierte; jeleuri, dulcețuri, compoturi; ouă, lapte și produse lactate; uleiuri și grăsimi comestibile.  
 30 Cafea, ceai, cacao, zahăr, orez, tapioca, sago, înlocuitori de cafea; făină și preparate făcute din cereale, pâine, produse de patiserie și cofetărie, înghețată comestibilă;



- miere, sirop de melasă; drojdie, praf de copt; sare, muștar; oțet, sosuri (condimente); mirodenii, gheață.
- 32 Bere; ape minerale și gazoase și alte băuturi nealcoolice; băuturi din fructe și sucuri de fructe; siropuri și alte preparate pentru fabricarea băuturilor.
- 35 Publicitate; gestiunea afacerilor comerciale; administrație comercială; lucrări de birou.
- 43 Servicii de alimentație publică; servicii de cazare temporară.



- (210) **M 2009 01378** (111) **101096**  
 (151) 23.02.2009  
 (732) **TRANSAVIA INTERNATIONAL FOODS SRL**, Oiejdea, Șos. Alba Iulia - Cluj Napoca, km. 11, Județul Alba, COMUNA GALDA DE JOS ROMANIA
- (740) SC CABINET M. OPROIU SRL, str. Popa Savu nr. 42, sector 1 BUCUREȘTI

(540)

## ALLE HAP

- (511) *Produse și/sau servicii grupate pe clase:*
- 29 Carne proaspătă și congelată, preparate din carne, pește, păsări, vânat; extracte din carne, fructe și legume conservate, uscate și fierte; jeleuri, dulcețuri, compoturi; ouă, lapte și produse lactate; uleiuri și grăsimi comestibile.
- 30 Cafea, ceai, cacao, zahăr, orez, tapioca, sago, înlocuitori de cafea; făină și preparate făcute din cereale, pâine, produse de patiserie și cofetărie, înghețată comestibilă; miere, sirop de melasă; drojdie, praf de copt; sare, muștar; oțet, sosuri (condimente); mirodenii, gheață.
- 32 Bere; ape minerale și gazoase și

alte băuturi nealcoolice; băuturi din fructe și sucuri de fructe; siropuri și alte preparate pentru fabricarea băuturilor.

- 35 Publicitate; gestiunea afacerilor comerciale; administrație comercială; lucrări de birou.
- 43 Servicii de alimentație publică; servicii de cazare temporară.



- (210) **M 2009 01379** (111) **101097**  
 (151) 23.02.2009  
 (732) **TRANSAVIA INTERNATIONAL FOODS SRL**, Oiejdea, Șos. Alba Iulia - Cluj Napoca, km. 11, Județul Alba, COMUNA GALDA DE JOS ROMANIA
- (740) SC CABINET M. OPROIU SRL, str. Popa Savu nr. 42, sector 1 BUCUREȘTI

(540)

## FURCULISION

- (511) *Produse și/sau servicii grupate pe clase:*
- 29 Carne proaspătă și congelată, preparate din carne, pește, păsări, vânat; extracte din carne, fructe și legume conservate, uscate și fierte; jeleuri, dulcețuri, compoturi; ouă, lapte și produse lactate; uleiuri și grăsimi comestibile.
- 30 Cafea, ceai, cacao, zahăr, orez, tapioca, sago, înlocuitori de cafea; făină și preparate făcute din cereale, pâine, produse de patiserie și cofetărie, înghețată comestibilă; miere, sirop de melasă; drojdie, praf de copt; sare, muștar; oțet, sosuri (condimente); mirodenii, gheață.
- 32 Bere; ape minerale și gazoase și alte băuturi nealcoolice; băuturi din fructe și sucuri de fructe; siropuri și alte preparate pentru fabricarea băuturilor.

- 35 Publicitate; gestiunea afacerilor comerciale; administrație comercială; lucrări de birou.  
43 Servicii de alimentație publică; servicii de cazare temporară.



- (210) **M 2009 01390** (111) **101159**  
(151) 23.02.2009  
(732) **BRINDUSA SIMION SANDEL**, Șos Ștefan Cel Mare nr. 240, bl. 59, sc. 4, ap. 106, sector 2, BUCUREȘTI ROMANIA

(540)

### ENERGOCHIROPRACTICA OPERATIA DURERILOR DE SPATE FARA BISTURIU

- (511) *Produse și/sau servicii grupate pe clase:*  
44 Servicii de efectuare a tratamentelor medicale.



- (210) **M 2009 01394** (111) **100915**  
(151) 23.02.2009  
(732) **SC FAR EST MOBILIER SRL**, Bd. Timișoara, nr. 103-111, BUCUREȘTI ROMANIA

(540)

### UN PAS FIRESC ÎN VIAȚA TA

- (511) *Produse și/sau servicii grupate pe clase:*  
20 Mobilier; dressing-uri și uși glisante.  
35 Regruparea în avantajul terților a mobilierului (cu excepția transportului lor) permițând consumatorilor să le vadă și să le cumpere comod.



- (210) **M 2009 01398** (111) **100897**  
(151) 24.02.2009  
(732) **SC CRICVE SRL**, Str. Pictor Theodor Aman Nr. 52, jud. Timiș, \*\*, TIMIȘOARA ROMANIA  
(740) **ARIANA AGENȚIE DE PROPRIETATE INDUSTRIALĂ SRL**, Calea Aradului nr. 33, ap.7, județ Timiș TIMIȘOARA

(540)



### CRICVE FOOD

- (531) *Clasificare Viena:* 010105; 030503; 270511; 290112;  
(591) Culori revendicate: roșu, negru  
(511) *Produse și/sau servicii grupate pe clase:*  
30 Cafea, ceai, cacao, zahăr, orez, tapioca, sago, înlocuitori de cafea; făină și preparate făcute din cereale, pâine, produse de patiserie și cofetărie, înghețată comestibilă; miere, sirop de melasă; drojdie, praf de copt; sare, muștar; oțet, sosuri (condimente); mirodenii, gheață.



(210) **M 2009 01399** (111) **101329**  
 (151) 24.02.2009  
 (732) **SC HALAS INDUSTRIES SRL**, Str. Batiștei, nr. 30, subsol, sect. 2, BUCUREȘTI ROMANIA  
 (740) AGENTIA DE PROPRIETATE INDUSTRIALA ARIANA, Bdul. Mihail Kogălniceanu nr. 17, bl. C4, et. 7, Județul Brașov BRAȘOV

(540)



## spring BANAT inocența apei minerale

(531) *Clasificare Viena*: 060102; 060310; 270514; 290112;  
 (591) Culori revendicate: albastru, verde  
 (511) *Produse și/sau servicii grupate pe clase*:  
 32 Bere; ape minerale și gazoase și alte băuturi nealcoolice; băuturi din fructe și sucuri de fructe; siropuri și alte preparate pentru fabricarea băuturilor.  
 33 Băuturi alcoolice (cu excepția berii).  
 35 Publicitate; gestiunea afacerilor comerciale; administrație comercială; lucrări de birou; import-export; lanț de magazine.  
 38 Telecomunicații.  
 39 Transport; ambalare și depozitare mărfuri-distribuție; organizare de călătorii.  
 41 Educație; instruire; divertisment; activități sportive și culturale.  
 43 Servicii de alimentație publică; servicii de cazare temporară.



(210) **M 2009 01413** (111) **101211**  
 (151) 24.02.2009  
 (732) **VALDOR SRL**, Str. 13 Decembrie nr. 15, Jud. Prahova, \*\*, SLĂNIC ROMANIA  
 (740) INTELLEXIS SRL, BD. Hristo Botev nr.1, et.3, camera 37, sector 3 BUCUREȘTI

(540)



## HP PLAZA

(531) *Clasificare Viena*: 030122; 240119; 270519; 290112;  
 (591) Culori revendicate: negru, auriu  
 (511) *Produse și/sau servicii grupate pe clase*:  
 43 Servicii de alimentație publică; servicii de cazare temporară.



- (210) **M 2009 01414** (111) **101160**  
 (151) 24.02.2009  
 (732) **VALDOR SRL**, Str. 13 Decembrie  
 nr. 15, Jud. Prahova, \*\*, SLĂNIC  
 ROMANIA  
 (740) **INTELLEXIS SRL**, BD. Hristo Botev  
 nr.1, et.3, camera 37, sector 3  
 BUCUREȘTI

(540)



## VALDOR

- (531) *Clasificare Viena:* 030108; 030116;  
 260418; 290113;  
 (591) Culori revendicate: roșu, negru, alb  
 (511) *Produse și/sau servicii grupate pe  
 clase:*  
 43 Servicii de alimentație publică;  
 servicii de cazare temporară.



- (210) **M 2009 01415** (111) **101058**  
 (151) 24.02.2009  
 (732) **SC OPCOM SA**, Bdul. Hristo Botev  
 nr. 16-18, sector 3, 030236,  
 BUCUREȘTI ROMANIA  
 (740) **S.C. BOSTINA SI ASOCIATII  
 INDUSTRIAL PROPERTY S.R.L.**,  
 ALEEA ALEXANDRU 20A,ET.2,  
 CAMERA 2, SECT.1 BUCURESTI

(540)



## OPCOM

- (531) *Clasificare Viena:* 260323; 261108;  
 270501; 290112;  
 (591) Culori revendicate: verde, galben  
 (511) *Produse și/sau servicii grupate pe  
 clase:*  
 4 Energie electrică; uleiuri și unsori  
 industriale; lubrifianți; produse  
 pentru absorția, umezirea și legarea  
 prafului; combustibili și materiale  
 pentru iluminat; lumânări și fitile.  
 35 Publicitate; conducerea și adminis-  
 trarea afacerilor; lucrări de birou.  
 36 Asigurări; afaceri financiare,  
 monetare, imobiliare; piața de  
 energie electrică; organizarea și  
 administrarea piețelor centralizate  
 de energie electrică și a piețelor de  
 instrumente de piață asociate  
 (afaceri financiare).  
 42 Servicii în domeniile științei și  
 tehnologiei ca și cercetarea și  
 proiectarea aferente; servicii de  
 analiză și cercetare industrială;

proiectare și dezvoltare hardware și software; sisteme integrate de tranzacționare a energiei electrice și a instrumentelor de piață asociate (servicii științifice și tehnologice, precum și servicii de analiză și cercetare industrială).



(210) **M 2009 01416** (111) **101059**

(151) 24.02.2009

(732) **SC OPCOM SA**, Bdul. Hristo Botev nr. 16-18, sector 3, 030236, BUCUREȘTI ROMANIA

(740) S.C. BOSTINA SI ASOCIATII INDUSTRIAL PROPERTY S.R.L., ALEEA ALEXANDRU 20A,ET.2, CAMERA 2, SECT.1 BUCURESTI

(540)



**OPCOM earning every Day-Ahead your trust**

(531) *Clasificare Viena:* 260323; 261108; 270501; 290112;

(591) Culori revendicate: verde, galben

(511) *Produse și/sau servicii grupate pe clase:*

4 Energie electrică; uleiuri și unsori industriale; lubrifianti; produse pentru absorția, umezirea și legarea prafului; combustibili și materiale pentru iluminat; lumânări și fitile.

35 Publicitate; conducerea și administrarea afacerilor; lucrări de

birou.

36 Asigurări; afaceri financiare, monetare, imobiliare; piața de energie electrică; organizarea și administrarea piețelor centralizate de energie electrică și a piețelor de instrumente de piață asociate (afaceri financiare).

42 Servicii în domeniile științei și tehnologiei ca și cercetarea și proiectarea aferente; servicii de analiză și cercetare industrială; proiectare și dezvoltare hardware și software; sisteme integrate de tranzacționare a energiei electrice și a instrumentelor de piață asociate (servicii științifice și tehnologice, precum și servicii de analiză și cercetare industrială).



(210) **M 2009 01417** (111) **101060**

(151) 24.02.2009

(732) **SC OPCOM SA**, Bdul. Hristo Botev nr. 16-18, sector 3, 030236, BUCUREȘTI ROMANIA

(740) S.C. BOSTINA SI ASOCIATII INDUSTRIAL PROPERTY S.R.L., ALEEA ALEXANDRU 20A,ET.2, CAMERA 2, SECT.1 BUCURESTI

(540)



## **OPCOM Piața Centralizată a Contractelor Bilaterale de energie electrică cu Negociere Continuă (PCCB-NC)**

(531) *Clasificare Viena:* 260323; 261108; 270501; 290112;

(591) Culori revendicate: verde, galben

(511) *Produse și/sau servicii grupate pe clase:*

4 Energie electrică; uleiuri și unsori industriale; lubrifianti; produse pentru absorția, umezirea și legarea prafului; combustibili și materiale pentru iluminat; lumânări și fitile.

35 Publicitate; conducerea și administrarea afacerilor; lucrări de birou.

36 Asigurări; afaceri financiare, monetare, imobiliare; piața de energie electrică; organizarea și administrarea piețelor centralizate pentru contracte bilaterale de

energie electrică cu negociere continuă (afaceri financiare).

42 Servicii în domeniile științei și tehnologiei ca și cercetarea și proiectarea aferente; serviciile de analiză și cercetare industrială; proiectare și dezvoltare hardware și software; sisteme integrate pentru tranzacționarea energiei electrice cu negociere continuă (servicii de analiză și cercetare industrială).



(210) **M 2009 01418** (111) **101061**

(151) 24.02.2009

(732) **SC OPCOM SA**, Bdul. Hristo Botev nr. 16-18, sector 3, 030236, BUCUREȘTI ROMANIA

(740) S.C. BOSTINA SI ASOCIATII INDUSTRIAL PROPERTY S.R.L., ALEEA ALEXANDRU 20A,ET.2, CAMERA 2, SECT.1 BUCURESTI

(540)



## **OPCOM operatorul pieței de energie electrică din ROMÂNIA**

(531) *Clasificare Viena:* 260323; 261108; 270501; 290112;

(591) Culori revendicate: verde, galben

- (511) *Produse și/sau servicii grupate pe clase:*
- 4 Energie electrică; uleiuri și unsori industriale; lubrifianți; produse pentru absorția, umezirea și legarea prafului; combustibili și materiale pentru iluminat; lumânări și fitile.
- 35 Publicitate; conducerea și administrarea afacerilor; lucrări de birou.
- 36 Asigurări; afaceri financiare, monetare, imobiliare; piața de energie electrică; organizarea și administrarea piețelor centralizate de energie electrică și a piețelor de instrumente de piață asociate (afaceri financiare).
- 42 Servicii în domeniile științei și tehnologiei ca și cercetarea și proiectarea aferente; servicii de analiză și cercetare industrială; proiectare și dezvoltare hardware și software; sisteme integrate de tranzacționare a energiei electrice și a instrumentelor de piață asociate (servicii științifice și tehnologice, precum și servicii de analiză și cercetare industrială).



- (210) **M 2009 01419** (111) **101062**  
 (151) 24.02.2009  
 (732) **SC OPCOM SA**, Bdul. Hristo Botev nr. 16-18, sector 3, 030236, BUCUREȘTI ROMANIA  
 (740) S.C. BOSTINA SI ASOCIATII INDUSTRIAL PROPERTY S.R.L., ALEEA ALEXANDRU 20A,ET.2, CAMERA 2, SECT.1 BUCURESTI  
 (540)



Piața pentru Ziua Următoare (PZU)

### **OPCOM Piața pentru Ziua Următoare (PZU)**

- (531) *Clasificare Viena:* 260323; 261108; 270501; 290112;
- (591) Culori revendicate: verde, galben
- (511) *Produse și/sau servicii grupate pe clase:*
- 4 Energie electrică; uleiuri și unsori industriale; lubrifianți; produse pentru absorția, umezirea și legarea prafului; combustibili și materiale pentru iluminat; lumânări și fitile.
- 35 Publicitate; conducerea și administrarea afacerilor; lucrări de birou.
- 36 Asigurări; afaceri financiare, monetare, imobiliare; piața de energie electrică; organizarea și administrarea pieței centralizate de energie electrică pentru ziua următoare (afaceri financiare).
- 42 Servicii în domeniile științei și tehnologiei ca și cercetarea și proiectarea aferente; servicii de analiză și cercetare industrială;

proiectare și dezvoltare hardware și software; sisteme integrate de tranzacționarea energiei electrice pe piața pentru ziua următoare (servicii de analiză și cercetare industrială).



(210) **M 2009 01420** (111) **101071**

(151) 24.02.2009

(732) **SC OPCOM SA**, Bdul. Hristo Botev nr. 16-18, sector 3, 030236, BUCUREȘTI ROMANIA

(740) S.C. BOSTINA SI ASOCIATII INDUSTRIAL PROPERTY S.R.L., ALEEA ALEXANDRU 20A,ET.2, CAMERA 2, SECT.1 BUCURESTI

(540)



### OPCOM ROPEX\_DAM\_Base

(531) *Clasificare Viena:* 260323; 261108; 270515; 290112;

(591) Culori revendicate: verde, galben

(511) *Produse și/sau servicii grupate pe clase:*

4 Energie electrică; uleiuri și unsori industriale; lubrifianti; produse pentru absorbția, umezirea și legarea prafului; combustibili și materiale pentru iluminat; lumânări și fitile.

35 Publicitate; conducerea și administrarea afacerilor; lucrări de birou.

36 Asigurări; afaceri financiare, monetare, imobiliare; piața de energie electrică; prețul mediu zilnic al celor 24 intervale orare pentru energie electrică tranzacționată pe

pieța pentru ziua următoare (afaceri financiare).

42 Servicii în domeniile științei și tehnologiei ca și cercetarea și proiectarea aferente; servicii de analiză și cercetare industrială; proiectare și dezvoltare hardware și software; sisteme integrate de tranzacționare a energiei electrice pe piața pentru ziua următoare (servicii științifice și tehnologice); indicele reprezentat de prețul mediu zilnic al celor 24 intervale orare, pentru energia electrică tranzacționată pe piața pentru ziua următoare (servicii de analiză și cercetare industrială).



(210) **M 2009 01421** (111) **101072**

(151) 24.02.2009

(732) **SC OPCOM SA**, Bdul. Hristo Botev nr. 16-18, sector 3, 030236, BUCUREȘTI ROMANIA

(740) S.C. BOSTINA SI ASOCIATII INDUSTRIAL PROPERTY S.R.L., ALEEA ALEXANDRU 20A,ET.2, CAMERA 2, SECT.1 BUCURESTI

(540)



Piața Centralizată de Certificate Verzi  
(PCCV)

### OPCOM Piața Centralizată de Certificate Verzi (PCCV)

(531) *Clasificare Viena:* 260108; 260323; 270501; 290112;

(591) Culori revendicate: verde, galben



- (511) *Produse și/sau servicii grupate pe clase:*
- 4 Energie electrică; uleiuri și unsori industriale; lubrifianți; produse pentru absorția, umezirea și legarea prafului; combustibili și materiale pentru iluminat; lumânări și fitile.
- 35 Publicitate; conducerea și administrarea afacerilor; lucrări de birou.
- 36 Asigurări; afaceri financiare, monetare, imobiliare; piața de energie electrică și instrumente de piață asociate; organizarea și administrarea pieței centralizate pentru certificate verzi (afaceri financiare).
- 42 Servicii în domeniile științei și tehnologiei ca și cercetarea și proiectarea aferente; servicii de analiză și cercetare industrială; proiectare și dezvoltare hardware și software; sistem integrat de tranzacționarea certificatelor verzi (servicii de analiză și cercetare industrială).



- (210) **M 2009 01422** (111) **101073**  
 (151) 24.02.2009  
 (732) **SC OPCOM SA**, Bdul. Hristo Botev nr. 16-18, sector 3, 030236, BUCUREȘTI ROMANIA  
 (740) S.C. BOSTINA SI ASOCIATII INDUSTRIAL PROPERTY S.R.L., ALEEA ALEXANDRU 20A,ET.2, CAMERA 2, SECT.1 BUCURESTI

(540)



Piața Centralizată a Contractelor  
 Bilaterale de energie electrică  
 atribuite prin licitație publică (PCCB)

**OPCOM Piața Centralizată a Contractelor Bilaterale de energie electrică atribuite prin licitație publică (PCCB)**

- (531) *Clasificare Viena:* 260323; 261108; 270501; 290112;
- (591) Culori revendicate: verde, galben
- (511) *Produse și/sau servicii grupate pe clase:*
- 4 Energie electrică; uleiuri și unsori industriale; lubrifianți; produse pentru absorția, umezirea și legarea prafului; combustibili și materiale pentru iluminat; lumânări și fitile.
- 35 Publicitate; conducerea și administrarea afacerilor; lucrări de birou.
- 36 Asigurări; afaceri financiare, monetare, imobiliare; piața de energie electrică; organizarea și administrarea pieței centralizate a contractelor bilaterale de energie

- electrică atribuite prin licitație publică (afaceri financiare).
- 42 Servicii în domeniile științei și tehnologiei ca și cercetarea și proiectarea aferente; servicii de analiză și cercetare industrială; proiectare și dezvoltare hardware și software; sistem integrat pentru tranzacționarea energiei electrice prin licitație publică (servicii de analiză și cercetare industrială).



- (210) **M 2009 01423** (111) **101074**  
 (151) 24.02.2009  
 (732) **SC OPCOM SA**, Bdul. Hristo Botev nr. 16-18, sector 3, 030236, BUCUREȘTI ROMANIA  
 (740) S.C. BOSTINA SI ASOCIATII INDUSTRIAL PROPERTY S.R.L., ALEEA ALEXANDRU 20A,ET.2, CAMERA 2, SECT.1 BUCURESTI

(540)



ROPEX\_DAM\_Peak

### OPCOM - ROPEX\_DAM\_Peak

- (531) *Clasificare Viena:* 260323; 261108; 290112;
- (591) Culori revendicate: verde închis, galben
- (511) *Produse și/sau servicii grupate pe clase:*
- 4 Energie electrică; uleiuri și unsoare industriale; lubrifianti; produse pentru absorția, umezirea și legarea prafului; combustibili și materiale pentru iluminat; lumânări și fitile.
- 35 Publicitate; conducerea și administrarea afacerilor; lucrări de birou.
- 36 Asigurări; afaceri financiare,

monetare, imobiliare; piața de energie electrică; prețul mediu zilnic pentru energia electrică tranzacționată pentru orele de vârf de sarcină pe piață pentru ziua următoare (afaceri financiare).

- 42 Servicii în domeniile științei și tehnologiei ca și cercetarea și proiectarea aferente; servicii de analiză și cercetare industrială; proiectare și dezvoltare hardware și software; sistem integrat pentru tranzacționarea energiei electrice pe piață pentru ziua următoare (servicii științifice și tehnologice); indicele reprezentat de prețul mediu zilnic pentru energia electrică tranzacționată pentru orele de vârf de sarcină pe piață pentru ziua următoare (servicii de analiză și cercetare industrială).



- (210) **M 2009 01424** (111) **101105**  
 (151) 24.02.2009  
 (732) **SC OPCOM SA**, Bdul. Hristo Botev nr. 16-18, sector 3, 030236, BUCUREȘTI ROMANIA  
 (740) S.C. BOSTINA SI ASOCIATII INDUSTRIAL PROPERTY S.R.L., ALEEA ALEXANDRU 20A,ET.2, CAMERA 2, SECT.1 BUCURESTI

(540)



ROPEX\_DAM\_Off-Peak

### OPCOM - ROPEX\_DAM\_Off-Peak

- (531) *Clasificare Viena:* 260323; 261108; 290112;
- (591) Culori revendicate: verde, galben

- (511) *Produse și/sau servicii grupate pe clase:*
- 4 Energie electrică; uleiuri și unsori industriale; lubrifianti; produse pentru absorția, umezirea și legarea prafului; combustibili și materiale pentru iluminat; lumânări și fitile.
- 35 Publicitate; conducerea și administrarea afacerilor; lucrări de birou.
- 36 Asigurări; afaceri financiare, monetare, imobiliare; piața de energie electrică; prețul mediu zilnic pentru energia electrică tranzacționată pentru orele de gol de sarcină pe piață pentru ziua următoare (afaceri financiare).
- 42 Servicii în domeniile științei și tehnologiei ca și cercetarea și proiectarea aferente; servicii de analiză și cercetare industrială; proiectare și dezvoltare hardware și software; sistem integrat pentru tranzacționarea energiei electrice pe piață pentru ziua următoare (servicii științifice și tehnologice); indicele reprezentat de prețul mediu zilnic pentru energia electrică tranzacționată pentru orele de gol de sarcină pe piață pentru ziua următoare (servicii de analiză și cercetare industrială).



- (210) **M 2009 01425** (111) **101106**  
 (151) 24.02.2009  
 (732) **SC OPCOM SA**, Bdul. Hristo Botev nr. 16-18, sector 3, 030236, BUCUREȘTI ROMANIA  
 (740) S.C. BOSTINA SI ASOCIATII INDUSTRIAL PROPERTY S.R.L., ALEEA ALEXANDRU 20A, ET.2, CAMERA 2, SECT.1 BUCURESTI  
 (540)



**ROPEX\_GC\_M**

### **OPCOM - ROPEX\_GC\_M**

- (531) *Clasificare Viena:* 260323; 261108; 290112;
- (591) Culori revendicate: verde, galben
- (511) *Produse și/sau servicii grupate pe clase:*
- 4 Energie electrică; uleiuri și unsori industriale; lubrifianti; produse pentru absorția, umezirea și legarea prafului; combustibili și materiale pentru iluminat; lumânări și fitile.
- 35 Publicitate; conducerea și administrarea afacerilor; lucrări de birou.
- 36 Asigurări; afaceri financiare, monetare, imobiliare; piața de energie electrică; prețul lunar al certificatelor verzi (afaceri financiare).
- 42 Servicii în domeniile științei și tehnologiei ca și cercetarea și proiectarea aferente; servicii de analiză și cercetare industrială; proiectare și dezvoltare hardware și software; sistem integrat de tranzacționare a certificatelor verzi (servicii științifice și tehnologice); indicele prețului certificatelor verzi în luna calendaristică M (servicii de analiză și cercetare industrială).



- (210) **M 2009 01426** (111) **101107**  
 (151) 24.02.2009  
 (732) **SC OPCOM SA**, Bdul. Hristo Botev  
 nr. 16-18, sector 3, 030236,  
 BUCUREȘTI ROMANIA  
 (740) S.C. BOSTINA SI ASOCIATII  
 INDUSTRIAL PROPERTY S.R.L.,  
 ALEEA ALEXANDRU 20A,ET.2,  
 CAMERA 2, SECT.1 BUCURESTI

(540)



### OPCOM - ROPEX\_FM\_Y

- (531) *Clasificare Viena*: 260323; 261108;  
 290112;
- (591) Culori revendicate: verde, galben
- (511) *Produse și/sau servicii grupate pe clase*:
- 4 Energie electrică; uleiuri și unsori industriale; lubrifianți; produse pentru absorția, umezirea și legarea prafului; combustibili și materiale pentru iluminat; lumânări și fitile.
- 35 Publicitate; conducerea și administrarea afacerilor; lucrări de birou.
- 36 Asigurări; afaceri financiare, monetare, imobiliare; piața de energie electrică; prețul mediu ponderat calculat pentru contractele cu livrare în anul calendaristic Y tranzacționate pe piețele la termen (afaceri financiare).
- 42 Servicii în domeniile științei și tehnologiei ca și cercetarea și proiectarea aferente; servicii de analiză și cercetare industrială; proiectare și dezvoltare hardware și software; sistem integrat de tranzacționare a energiei electrice

prin contracte bilaterale (servicii științifice și tehnologice); indicele reprezentat de prețul mediu ponderat calculat pentru contractele cu livrare în anul calendaristic Y tranzacționate pe piețele la termen (servicii de analiză și cercetare industrială).



- (210) **M 2009 01427** (111) **101075**  
 (151) 24.02.2009  
 (732) **SC OPCOM SA**, Bdul. Hristo Botev  
 nr. 16-18, sector 3, 030236,  
 BUCUREȘTI ROMANIA  
 (740) S.C. BOSTINA SI ASOCIATII  
 INDUSTRIAL PROPERTY S.R.L.,  
 ALEEA ALEXANDRU 20A,ET.2,  
 CAMERA 2, SECT.1 BUCURESTI  
 (540)



### OPCOM - ROPEX\_GC\_Y

- (531) *Clasificare Viena*: 260323; 261108;  
 290112;
- (591) Culori revendicate: verde, galben
- (511) *Produse și/sau servicii grupate pe clase*:
- 4 Energie electrică; uleiuri și unsori industriale; lubrifianți; produse pentru absorția, umezirea și legarea prafului; combustibili și materiale pentru iluminat; lumânări și fitile.
- 35 Publicitate; conducerea și administrarea afacerilor; lucrări de birou.
- 36 Asigurări; afaceri financiare, monetare, imobiliare; piața de energie electrică; prețul mediu ponderat al certificatelor verzi (afaceri financiare).
- 42 Servicii în domeniile științei și

tehnologiei ca și cercetarea și proiectarea aferente; servicii de analiză și cercetare industrială; proiectare și dezvoltare hardware și software; sistem integrat de tranzacționare a certificatelor verzi (servicii științifice și tehnologice); indicele prețului mediu ponderat al certificatelor verzi în anul calendaristic Y (servicii de analiză și cercetare industrială).



(210) **M 2009 01428** (111) **100916**

(151) 24.02.2009

(732) **SC OPCOM SA**, Bdul. Hristo Botev nr. 16-18, sector 3, 030236, BUCUREȘTI ROMANIA

(740) S.C. BOSTINA SI ASOCIATII INDUSTRIAL PROPERTY S.R.L., ALEEA ALEXANDRU 20A,ET.2, CAMERA 2, SECT.1 BUCURESTI

(540)



**ROPEX\_FM\_M**

### OPCOM - ROPEX\_FM\_M

(531) *Clasificare Viena:* 260118; 260323; 290112;

(591) Culori revendicate: verde, galben

(511) *Produse și/sau servicii grupate pe clase:*

4 Energie electrică; uleiuri și unsori industriale; lubrifianti; produse pentru absorția, umezirea și legarea prafului; combustibili și materiale pentru iluminat; lumânări și fitile.

35 Publicitate; conducerea și administrarea afacerilor; lucrări de birou.

36 Asigurări; afaceri financiare, monetare, imobiliare; piața de energie electrică; prețul mediu

ponderat calculat pentru contractele cu livrare în luna M tranzacționate pe piețele la termen (afaceri financiare).

42 Servicii în domeniile științei și tehnologiei ca și cercetarea și proiectarea aferente; servicii de analiză și cercetare industrială; proiectare și dezvoltare hardware și software; sistem integrat de tranzacționare a energiei electrice prin contracte bilaterale (servicii științifice și tehnologice); indicele reprezentat de prețul mediu ponderat calculat pentru contractele cu livrare în luna calendaristică M tranzacționate pe piețele la termen (servicii de analiză și cercetare industrială).



(210) **M 2009 01429** (111) **101070**

(151) 24.02.2009

(732) **SC OPCOM SA**, Bdul. Hristo Botev nr. 16-18, sector 3, 030236, BUCUREȘTI ROMANIA

(740) S.C. BOSTINA SI ASOCIATII INDUSTRIAL PROPERTY S.R.L., ALEEA ALEXANDRU 20A,ET.2, CAMERA 2, SECT.1 BUCURESTI

(540)



**ROPEX\_DAM\_H**

### OPCOM - ROPEX\_DAM\_H

(531) *Clasificare Viena:* 260118; 260323; 290112;

(591) Culori revendicate: verde, galben

(511) *Produse și/sau servicii grupate pe clase:*

4 Energie electrică; uleiuri și unsori

- industriale; lubrifianti; produse pentru absorția, umezirea și legarea prafului; combustibili și materiale pentru iluminat; lumânări și fitile.
- 35 Publicitate; conducerea și administrarea afacerilor; lucrări de birou.
- 36 Asigurări; afaceri financiare, monetare, imobiliare; piața de energie electrică; prețurile orare ale tranzacțiilor cu energie electrică pe piață pentru ziua următoare (afaceri financiare).
- 42 Servicii în domeniile științei și tehnologiei ca și cercetarea și proiectarea aferente; servicii de analiză și cercetare industrială; proiectare și dezvoltare hardware și software; sistem integrat pentru tranzacționarea energiei electrice pe piață pentru ziua următoare (servicii științifice și tehnologice); prețurile orare zilnice pentru energia electrică tranzacționată pe piață pentru ziua următoare (servicii de analiză și cercetare industrială).



- (210) **M 2009 01430** (111) **101043**  
 (151) 24.02.2009  
 (732) **GHENȚA CIPRIAN**, Str. B.P. Hașdeu nr. 14, Județul Bacău, 600232, BACĂU ROMANIA

(540)



## HARDWALL

- (531) *Clasificare Viena:* 140716; 140723; 290113; 290114;
- (591) Culori revendicate: roșu, alb, negru
- (511) *Produse și/sau servicii grupate pe clase:*
- 35 Publicitate; conducerea și administrarea afacerilor; strângerea la un loc a unor produse diverse, pentru a permite clienților să le vadă și să le achiziționeze cât mai comod, prin magazine en gros sau en detail.



(210) **M 2009 01431** (111) **101044**

(151) 24.02.2009

(732) **GHENȚA CIPRIAN**, Str. B.P. Hașdeu nr. 14, Județul Bacău, 600232, BACĂU ROMANIA

(540)



### Multi-Finish

(531) *Clasificare Viena:* 140723; 290113;

(591) Culori revendicate: portocaliu, alb, negru

(511) *Produse și/sau servicii grupate pe clase:*

35 Publicitate; conducerea și administrarea afacerilor; strângerea la un loc a unor produse diverse, pentru a permite clienților să le vadă și să le achiziționeze cât mai comod, prin magazine en gros sau en detail.



(210) **M 2009 01432** (111) **101045**

(151) 24.02.2009

(732) **ASOCIATIA JUDETEANA A CRESCATORILOR DE OVINE SI CAPRINE GENOVIS BACAU**, Str. Bucovinei nr. 2, Județul Bacău, 600245, BACĂU ROMANIA

(540)

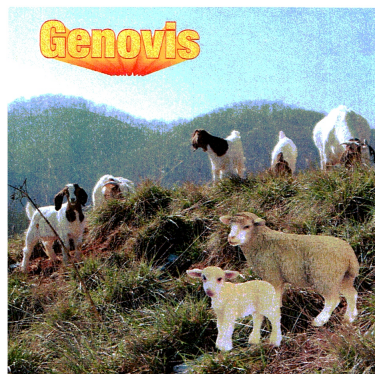

### GENOVIS

(531) *Clasificare Viena:* 030411; 061911; 290115;

(591) Culori revendicate: galben, roșu, alb, negru, bleu, albastru, verde

(511) *Produse și/sau servicii grupate pe clase:*

29 Carne, lapte și produse lactate.



(210) **M 2009 01433** (111) **100901**

(151) 24.02.2009

(732) **SC CRAMELE RECAS SA**, Complex de Vinificație, CP1, Jud. Timiș, 307340, RECAȘ ROMANIA

(740) SC CABINET M. OPROIU SRL, str. Popa Savu nr. 42, sector 1 BUCUREȘTI

(540)

### VINUL ȘVABILOR

- (511) *Produse și/sau servicii grupate pe clase:*  
 33 Băuturi alcoolice (cu excepția berii).



- (210) **M 2009 01435** (111) **101388**  
 (151) 24.02.2009  
 (732) **SC EUROHALE ANTREPRENOR SRL**, Str. Constantin Brâncuși nr. 7, bl. D14, sc. 2, et. 1, ap. 47, sector 3, BUCUREȘTI ROMANIA

(540)



## FABRICA DE CASE EUROCASE

- (531) *Clasificare Viena:* 070124; 270511; 270515; 290113;
- (591) Culori revendicate: roșu, negru, alb
- (511) *Produse și/sau servicii grupate pe clase:*  
 6 Metale comune și aliajele lor; materiale de construcție metalice; construcții transportabile metalice; structuri metalice prefabricate.  
 35 Publicitate; gestiunea afacerilor comerciale; administrație comercială; lucrări de birou.  
 37 Construcții; construcții case modulare prefabricate; reparații; servicii de instalații.



- (210) **M 2009 01438** (111) **101250**  
 (151) 25.02.2009  
 (732) **NOVARTIS AG**, \*\*, 4002, BASEL ELVETIA  
 (740) **RATZA & RATZA**, Bd. A. I. Cuza nr. 52-54, sector 1 BUCUREȘTI

(540)

## RIVIRIN

- (511) *Produse și/sau servicii grupate pe clase:*  
 5 Produse farmaceutice, și anume anti-infecțioase și antibiotice.



- (210) **M 2009 01439** (111) **101251**  
 (151) 25.02.2009  
 (732) **SC URSUS BREWERIES SA**, Calea Stirbei Vodă nr. 26-28, etajele 7-8, sector 1, 010113, BUCUREȘTI ROMANIA  
 (740) **RATZA & RATZA**, Bd. A. I. Cuza nr. 52-54, sector 1 BUCUREȘTI

(540)

## URSUS

- (511) *Produse și/sau servicii grupate pe clase:*  
 32 Bere și bere fără alcool.





(210) **M 2009 01441** (111) **101162**  
 (151) 25.02.2009  
 (732) **CASA DE AJUTOR RECIPROC FAUR - IFN**, Bdul. Basarabia nr. 256, sector 2, 030352, BUCUREȘTI ROMANIA

(540)



(531) *Clasificare Viena*: 030707; 030709; 290114;

(591) Culori revendicate: verde, alb, galben, gri

(511) *Produse și/sau servicii grupate pe clase*:

36 Asigurări; afaceri financiare; afaceri monetare; afaceri imobiliare.



(210) **M 2009 01442** (111) **101275**  
 (151) 25.02.2009  
 (732) **SC CANARIS SRL**, Str. Olteț nr.10-11, Județul Brașov, 500152, BRASOV ROMANIA

(540)

**BRASOVUL TAU**

**BRASOVUL TAU**

(531) *Clasificare Viena*: 050116; 270508; 290113;

(591) Culori revendicate: roșu, gri, negru

(511) *Produse și/sau servicii grupate pe clase*:

41 Educație; instruire; divertisment; activități sportive și culturale.



(210) **M 2009 01444** (111) **101276**  
 (151) 25.02.2009

(732) **SC DENDROS SRL**, Sat Pripoare nr. 62, Județul Vâlcea, \*\*, COMUNA PERISANI ROMANIA

(740) **ARIANA BRAND EXPERT SRL**, Calea Severinului, bl.11, sc.1, ap.1, județ Dolj CRAIOVA

(540)



**LOVIȘTEA**

(531) *Clasificare Viena*: 030412; 031301; 190303; 260116; 290113;

(591) Culori revendicate: galben, maro, albastru

(511) *Produse și/sau servicii grupate pe clase*:

29 Carne, pește, păsări, vânat; extracte din carne; fructe și legume conservate, uscate și fierte; jeleuri, dulcețuri, compoturi; ouă, lapte și produse lactate; uleiuri și grăsimi comestibile.

35 Publicitate; gestiunea afacerilor comerciale; administrație comercială; lucrări de birou; import-export; lanț de magazine.



(210) **M 2009 01447** (111) **101286**  
 (151) 25.02.2009  
 (732) **SC ROMAQUA GROUP SA**, Str. Carpați nr.46, județul Harghita, 535300, BORSEC ROMANIA

(540)



**ELEKTRIK**

**GIUSTO ELEKTRIK**

(531) *Clasificare Viena:* 050314; 270503; 270507;

(591) Culori revendicate: roșu, portocaliu, verde

(511) *Produse și/sau servicii grupate pe clase:*

32 Bere; ape minerale și gazoase și alte băuturi nealcoolice; băuturi din fructe și sucuri din fructe; siropuri și alte preparate pentru fabricarea băuturilor nealcoolice.

35 Publicitate; gestionarea afacerilor comerciale; administrație comercială; lucrări de birou.

39 Transport; ambalare și depozitare.



(210) **M 2009 01459** (111) **101338**  
 (151) 25.02.2009  
 (732) **SC D-TOYS SRL**, Str. Vulturilor nr.9, județul Covasna, 520004, SF. GHEORGHE ROMANIA

(540)

**FABRICA DE MAGNETI**

(511) *Produse și/sau servicii grupate pe clase:*

28 Jocuri, jucării; articole de gimnastică și de sport necuprinse în alte clase; decorațiuni (ornamente) pentru pomul de Crăciun.



(210) **M 2009 01462** (111) **101323**  
 (151) 25.02.2009  
 (732) **SC D-TOYS SRL**, Str. Vulturilor nr.9, județul Covasna, 520004, SF. GHEORGHE ROMANIA

(540)

**TE-AM PRINS!**

(511) *Produse și/sau servicii grupate pe clase:*

28 Jocuri, jucării; articole de gimnastică și de sport necuprinse în alte clase; decorațiuni (ornamente) pentru pomul de Crăciun.



(210) **M 2009 01463** (111) **100917**  
 (151) 25.02.2009  
 (732) **SC D-TOYS SRL**, Str. Vulturilor nr.9, județul Covasna, 520004, SF. GHEORGHE ROMANIA

(540)

**MEȘTERUL MANOLE**

(511) *Produse și/sau servicii grupate pe clase:*

28 Jocuri, jucării; articole de gimnastică și de sport necuprinse în alte clase; decorațiuni (ornamente) pentru pomul de Crăciun.



(210) **M 2009 01464** (111) **101324**  
 (151) 25.02.2009  
 (732) **SC D-TOYS SRL**, Str. Vulturilor nr.9, județul Covasna, 520004, SF. GHEORGHE ROMANIA

(540)

## ALI BABA

(511) *Produse și/sau servicii grupate pe clase:*

28 Jocuri, jucării; articole de gimnastică și de sport necuprinse în alte clase; decorațiuni (ornamente) pentru pomul de Crăciun.



(210) **M 2009 01465** (111) **100933**  
 (151) 25.02.2009  
 (732) **SC D-TOYS SRL**, Str. Vulturilor nr.9, județul Covasna, 520004, SF. GHEORGHE ROMANIA

(540)

## EDUSCIENCE

(511) *Produse și/sau servicii grupate pe clase:*

28 Jocuri, jucării; articole de gimnastică și de sport necuprinse în alte clase; decorațiuni (ornamente) pentru pomul de Crăciun.



(210) **M 2009 01466** (111) **101379**  
 (151) 25.02.2009  
 (732) **SC BELLADONNA CONCEPT SRL**, Str. Constantin Radulescu Motru nr. 3, bl. 37A, sc. A, et. 4, ap. 44, sector 4, 040361, BUCUREȘTI ROMANIA

(540)

## FARMACIA BELLADONNA

(511) *Produse și/sau servicii grupate pe clase:*

3 Preparate pentru albit și alte substanțe pentru spălat; preparate pentru curățare, șlefuire, degresare și abrazare; săpunuri; parfumerie, uleiuri esențiale, cosmetice, loțiuni pentru păr; produse pentru îngrijirea dinților.

5 Produse farmaceutice, veterinare și igienice; substanțe dietetice de uz medical, alimente pentru copii mici; plasturi, material pentru pansamente; materiale pentru plombarea dinților și pentru amprente dentare; dezinfectanți; produse pentru distrugerea animalelor dăunătoare, fungicide, ierbicide.

10 Aparate și instrumente chirurgicale, medicale, dentare și veterinare, inclusiv protezele pentru membre și dinți artificiali; articole ortopedice; materiale pentru suturi.

44 Servicii medicale, veterinare, de igienă, de frumusețe, pentru oameni și animale; servicii în agricultură, silvicultură, horticultură; saloane de coafură, cosmetică, băi, estetică chirurgicală, aromoterapie, consultanță în domeniul medical, farmaceutic.



(210) **M 2009 01472** (111) **101389**  
 (151) 25.02.2009  
 (732) **SC PAMBAC SA**, Calea Moinești nr. 14, Județul Bacău, 600281, BACĂU ROMANIA

(740) CABINET INDIVIDUAL PROPRIETATE INDUSTRIALA ALECU BOGDAN, Str. Lucrețiu Pătrășcanu nr. 2, sc.B, ap.2 BACĂU

(540)

## GATA mămăliga

- (511) *Produse și/sau servicii grupate pe clase:*  
 30 Cafea, ceai, cacao, zahăr, orez, tapioca, sago, înlocuitori de cafea; făină și preparate făcute din cereale, pâine, produse de patiserie și cofetărie, aluaturi proaspete și înghețate; înghețată comestibilă; miere, sirop de melasă; drojdie, praf de copt; sare, muștar; oțet, sosuri (condimente); mirodenii, gheață.



- (210) **M 2009 01482** (111) **101116**  
 (151) 25.02.2009  
 (732) **SC BIROUL DE TRADUCERI CHAMPOLLION SRL**, Str. Maior Coravu, nr. 9-15, bl. C5, ap. 58, sect. 3, \*\*, BUCUREȘTI ROMANIA

(540)

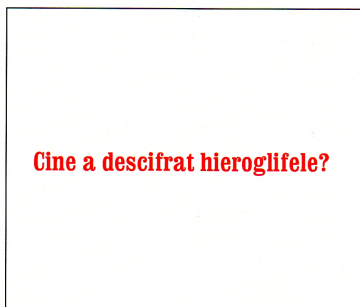

### Cine a descifrat hieroglifele?

- (531) *Clasificare Viena:* 270501; 290101;  
 (591) Culori revendicate: portocaliu  
 (511) *Produse și/sau servicii grupate pe clase:*  
 41 Educație; instruire; divertisment; activități sportive și culturale; servicii de traducere.



- (210) **M 2009 01485** (111) **101046**  
 (151) 25.02.2009  
 (732) **SC TYMBARK MASPEX ROMANIA SRL**, Str. Ștefan cel Mare nr.38-40, jud. Prahova, 104600, VĂLENII DE MUNTE ROMANIA  
 (540)



### TEDI Waterrr

- (531) *Clasificare Viena:* 011524; 030924; 050708; 270501; 290115;  
 (591) Culori revendicate: verde, roșu, albastru, alb, negru  
 (511) *Produse și/sau servicii grupate pe clase:*  
 32 Băuturi pe bază de morcovi, băuturi groase (nectaruri) naturale pe bază de morcovi, băuturi nealcoolice, suc de morcovi, băuturi carbogazoase și necarbogazoase, limonade, siropuri cu vitamine pentru pregătirea limonadelor, băuturi izotonice, pastile pentru prepararea băuturilor, pudră pentru prepararea băuturilor, esențe pentru prepararea băuturilor, sucuri din fructe, băuturi din fructe, siropuri din fructe, nectaruri, sucuri din legume, băuturi din legume, sucuri din fructe și legume, sucuri din fructe cu adaos de vitamine, băuturi cu vitamine (cu excepția celor dietetice de uz medical), sucuri de roșii, aperitive nealcoolice, cocktail-uri nealcoolice, siropuri pentru pregătirea băuturilor, esențe nealcoolice din fructe, esențe nealcoolice din legume, băuturi instant, nectaruri din fructe, sucuri

multifrukt, sucuri multileguminoase, băuturi din fructe și legume, șerbeturi, sucuri din morcovi, sucuri groase (nectaruri) din fructe, sucuri groase (nectaruri) din legume, sucuri cu pulpă de fructe, sucuri cu bucăți de fructe, băuturi cu pulpa de fructe, băuturi cu arome de fructe.



(210) **M 2009 01486** (111) **101117**  
 (151) 25.02.2009  
 (732) **SC TYMBARK MASPEX ROMANIA SRL**, Str. Ștefan cel Mare nr.38-40, jud. Prahova, 104600, VĂLENII DE MUNTE ROMANIA

(540)



**TEDI**

(531) *Clasificare Viena:* 270503; 270509; 270519; 290114;

(591) Culori revendicate: verde, roșu, alb

(511) *Produse și/sau servicii grupate pe clase:*

29 Jeleuri, iaurturi, compoturi, fructe confiate, marmelade, produse lactate, produse lactate cu fructe, băuturi lactate cu sucuri din fructe, frișca, fructe congelate, salate din fructe, salate de legume, băuturi pe bază de lapte, brânzeturi, legume congelate, amestecuri de legume, legume fierte, legume conservate,

32

legume murate, legume uscate, fructe fierte, fructe uscate, fructe conservate, piure de fructe, piure de legume, unt, unt de arahide, fructe înghețate, chips-uri din fructe, chefir. Băuturi pe bază de morcovi, băuturi groase (nectaruri) naturale pe bază de morcovi, băuturi nealcoolice, suc de morcovi, băuturi carbogazoase și necarbogazoase, limonade, siropuri cu vitamine pentru pregătirea limonadelor, băuturi izotonice, pastile pentru prepararea băuturilor, pudră pentru prepararea băuturilor, esențe pentru prepararea băuturilor, sucuri din fructe, băuturi din fructe, siropuri din fructe, nectaruri, sucuri din legume, băuturi din legume, sucuri din fructe și legume, sucuri din fructe cu adaos de vitamine, băuturi cu vitamine (cu excepția celor dietetice de uz medical), sucuri de roșii, aperitive nealcoolice, cocktail-uri nealcoolice, siropuri pentru pregătirea băuturilor, esențe nealcoolice din fructe, esențe nealcoolice din legume, băuturi instant, nectaruri din fructe, sucuri multifrukt, sucuri multileguminoase, băuturi din fructe și legume, șerbeturi, sucuri din morcovi, sucuri groase (nectaruri) din fructe, sucuri groase (nectaruri) din legume, sucuri cu pulpă de fructe, sucuri cu bucăți de fructe, băuturi cu pulpa de fructe, băuturi cu arome de fructe.



(210) **M 2009 01487** (111) **101190**

(151) 25.02.2009

(732) **SC KOLIBA SRL**, Calea Baciului, nr. 179B, jud. Cluj, CLUJ NAPOCA ROMANIA

(740) BRANDYNAMICS AGENȚIE DE PROPRIETATE INDUSTRIALĂ, Aleea Caișilor, nr.9, bl.13, ap.17, jud. Neamț PIATRA NEAMȚ

(540)



## KOLIBA

(531) *Clasificare Viena:* 010310; 011511; 070109; 270511; 290115;

(591) Culori revendicate: roșu (pantone 186C), albastru (pantone 3005C), verde (pantone 355C), galben (pantone 108C), bleu (pantone 72C)

(511) *Produse și/sau servicii grupate pe clase:*

29 Carne, pește, păsări, vânat; extracte din carne; fructe și legume conservate, uscate și fierte; jeleuri, dulcețuri, compoturi; ouă, lapte și produse lactate; uleiuri și grăsimi comestibile.

35 Publicitate; gestiunea afacerilor comerciale; administrație comercială; lucrări de birou.



(210) **M 2009 01489** (111) **101031**

(151) 25.02.2009

(732) **SC AMURCO SRL**, Str. Chimiei, nr. 1, jud. Bacău, 600289, BACĂU ROMANIA

(540)

**AMURNOX**

## AMURNOX

(531) *Clasificare Viena:* 270501; 290112;

(591) Culori revendicate: albastru, roșu

(511) *Produse și/sau servicii grupate pe clase:*

1 Produse chimice destinate industriei.



(210) **M 2009 01491** (111) **101287**

(151) 25.02.2009

(732) **SC WORLD MACHINERY WORKS SA**, Calea Republicii nr. 205, 5500, BACĂU ROMANIA

(540)

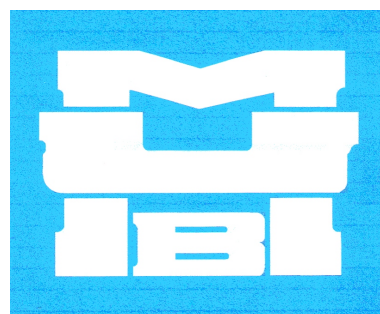

## MUB

(531) *Clasificare Viena:* 260418; 270509; 270519; 290112;

(591) Culori revendicate: alb, albastru deschis

- (511) *Produse și/sau servicii grupate pe clase:*  
 7 Mașini-unelte, utilaje pentru metalurgie, mașini și utilaje specifice.  
 42 Activități de proiectare, urbanism, inginerie și alte servicii tehnice, activități de testări și analize tehnice.



- (210) **M 2009 01493** (111) **101163**  
 (151) 25.02.2009  
 (732) **SC PARMAROM IMPORT EXPORT SRL**, Sos. Vergului, nr. 19A, bl. K1, ap. 14, sect. 2, 022443, BUCUREȘTI ROMANIA

(540)

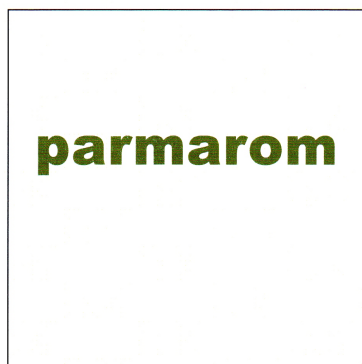

**parmarom**

- (531) *Clasificare Viena:* 270501; 290103;  
 (591) Culori revendicate: verde (pantone 354C)  
 (511) *Produse și/sau servicii grupate pe clase:*  
 39 Transport; ambalarea și depozitarea mărfurilor; organizarea de călătorii.



- (210) **M 2009 01496** (111) **101047**  
 (151) 25.02.2009  
 (732) **PERENNIAL INTELLECTUAL PROPERTY NV**, Ara Hill Top Unit A2, Pletterijweg Oost 1, CURACAO ANTILELE OLANDEZE AN  
 (740) CABINET M OPROIU SRL, Str. Popa Savu, nr.42, sector 1, C.P. 2-229 BUCUREȘTI

(540)

**CUCULAND**

- (511) *Produse și/sau servicii grupate pe clase:*  
 25 Îmbrăcăminte, încălțăminte, articole care servesc la acoperirea capului.  
 29 Carne, pește, păsări, vânat; extracte din carne; fructe și legume conservate, uscate și fierte; jeleurii, dulcețuri, compoturi; ouă, lapte și produse lactate; uleiuri și grăsimi comestibile.  
 30 Cafea, ceai, cacao, zahăr, orez, tapioca, sago, înlocuitori de cafea; făină și preparate din cereale, pâine, produse de patiserie și cofetărie, înghețată comestibilă; miere, sirop de melasă; drojdie, praf de copt; sare, muștar; oțet, sosuri (condimente); mirodenii, gheață.  
 32 Bere; ape minerale și gazeoase și alte băuturi nealcoolice; băuturi din fructe și sucuri de fructe; siropuri și alte preparate pentru fabricarea băuturilor.  
 33 Băuturi alcoolice (cu excepția berii).  
 35 Publicitate; gestiunea afacerilor comerciale; administrație comercială; lucrări de birou.  
 38 Telecomunicații.  
 41 Educație; instruire; divertisment; activități sportive și culturale.  
 43 Servicii de alimentație publică; servicii de cazare temporară.



(210) **M 2009 01530** (111) **101181**  
 (151) 26.02.2009  
 (732) **SC FORMA IDEALE SRL**, Bdul. Iancu de Hunedoara nr. 2, bl. H6, et. 8, ap. 48, sector 1, BUCUREȘTI ROMANIA

(540)



## FORMA IDEALE

(531) *Clasificare Viena*: 260323; 260418; 270524; 290112;

(591) Culori revendicate: galben, bleumarin

(511) *Produse și/sau servicii grupate pe clase*:

20 Mobile, oglinzi, rame; produse (necuprinse în alte clase) din lemn, plută, trestie, stuf, rachită, corn, os, fildeș, fanoane de balenă, solzi, ambră, sedef, spumă de mare, înlocuitori ai tuturor acestor materiale sau din materiale plastice.

35 Publicitate; gestiunea afacerilor comerciale; administrație comercială; lucrări de birou.

39 Transport; ambalarea și depozitarea mărfurilor; organizarea de călătorii.



(210) **M 2009 01542** (111) **101032**  
 (151) 26.02.2009  
 (732) **BOROCZKY GABOR**, Str. Kossuth Lajos, nr. 36, ap. 26, jud. Harghita, MIERCUREA CIUC ROMANIA

(540)

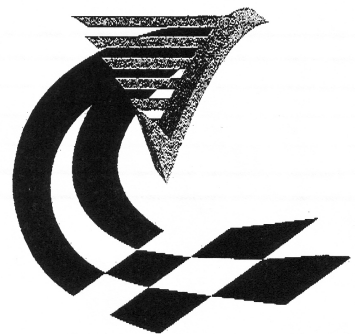

(531) *Clasificare Viena*: 260205; 260305; 260323; 260504; 260516;

(591) Culori revendicate: negru, gri, galben

(511) *Produse și/sau servicii grupate pe clase*:

12 Vehicule; aparate de locomoție pe uscat, în aer sau în apă.

35 Publicitate; conducerea și administrarea afacerilor; lucrări de birou.





(210) **M 2009 01544** (111) **101033**  
 (151) 26.02.2009  
 (732) **BOROCZKY GABOR**, Str. Kossuth  
 Lajos, nr. 36, ap. 26, jud. Harghita,  
 MIERCUREA CIUC ROMANIA

(540)



(531) *Clasificare Viena*: 180701; 260304;  
 270521; 290114;

(591) Culori revendicate: albastru, negru,  
 roșu, gri

(511) *Produse și/sau servicii grupate pe  
 clase:*

12 Vehicule; aparate de locomoție pe  
 uscat, în aer sau pe apă.  
 35 Publicitate; conducerea și adminis-  
 trarea afacerilor; lucrări de birou.



(210) **M 2009 01547** (111) **101034**  
 (151) 26.02.2009  
 (732) **SC STINGOMAR SRL**, Calea Vitan,  
 nr. 37-39, sect. 3, 031281,  
 BUCUREȘTI ROMANIA

(540)

**STINGOMAR**

(511) *Produse și/sau servicii grupate pe  
 clase:*

6 Tuburi metalice; produse metalice  
 necuprinse în alte clase.  
 9 Aparate de semnalizare, de control  
 (verificare), de siguranță (salvare),  
 extinctoare.  
 37 Construcții; reparații; servicii de  
 instalații.  
 45 Servicii de siguranță pentru  
 protejarea bunurilor și indivizilor.



(210) **M 2009 01549** (111) **101054**  
 (151) 26.02.2009  
 (732) **L' ABBATE CARLOS**, Cu rezidență  
 în București-România, Calea  
 Victoriei, nr. 128B, et. 3, ap. 15,  
 sect. 1, ITALIA

(540)

**YOGILATES**

(511) *Produse și/sau servicii grupate pe  
 clase:*

41 Educație; instruire; divertisment;  
 activități sportive și culturale.



(210) **M 2009 01550** (111) **101055**  
 (151) 27.02.2009  
 (732) **SC MENG HAO IMPEX SRL**, Str.  
 Emil Cioran nr. 3, camera 1, Județul  
 Ilfov, \*\*, PANTELIMON ROMANIA  
 (540)



## YIMCA

(531) *Clasificare Viena*: 030724; 260115;  
 260122; 261111; 261325; 270501;  
 (511) *Produse și/sau servicii grupate pe  
 clase*:  
 6 Metale comune și aliajele lor;  
 materiale de construcții metalice;  
 construcții metalice transportabile;  
 materiale metalice pentru căile  
 ferate; cabluri și sârme metalice (cu  
 excepția celor electrice); articole de  
 lăcătușerie și feronerie metalică;  
 tuburi metalice; case de bani;  
 produse metalice necuprinse în alte  
 clase; minereuri, uși metalice.  
 20 Mobile, oglinzi, rame; produse  
 necuprinse în alte clase din lemn  
 (uși din lemn).



(210) **M 2009 01552** (111) **101212**  
 (151) 27.02.2009  
 (732) **SC PERFECT MEDICAL SRL**, Str.  
 Oneștilor nr. 102, bl. P51, ap. 14,  
 Județul Bihor, ORADEA ROMANIA  
 (540)

## PERFECTMEDICAL

(511) *Produse și/sau servicii grupate pe  
 clase*:  
 35 Publicitate; gestiunea afacerilor  
 comerciale; administrație comer-  
 cială; lucrări de birou; vânzări  
 on-line; toate aceste servicii în  
 legătură cu produse tehni-  
 co-medicale.  
 42 Creare și menținere site-web.



(210) **M 2009 01555** (111) **101063**  
 (151) 27.02.2009  
 (732) **SC MURFATLAR ROMANIA SA**,  
 Str. Murfatlar nr.1, județul  
 Constanța, 905100, MURFATLAR  
 ROMANIA  
 (740) SC CABINET ANI FUCIU SRL, Bl.  
 P53, sc.A, parter, ap.1, județ Ilfov  
 SNAGOV  
 (540)

## ALIMORI

(511) *Produse și/sau servicii grupate pe  
 clase*:  
 32 Bere; ape minerale și gazoase și  
 alte băuturi nealcoolice; băuturi din  
 fructe și sucuri de fructe; siropuri și  
 alte preparate pentru fabricarea  
 băuturilor.  
 33 Băuturi alcoolice (cu excepția berii).  
 35 Publicitate; gestiunea afacerilor  
 comerciale; administrație comer-  
 cială; lucrări de birou.



(210) **M 2009 01557** (111) **101252**  
 (151) 27.02.2009  
 (732) **SC DELTA DEVELOPMENT SRL**,  
 Str. Pavlov nr. 15, parter, sector 1,  
 BUCUREȘTI ROMANIA

(540)

## SPALA-MA!

(511) *Produse și/sau servicii grupate pe clase:*  
 37 Construcții, reparații, instalații  
 (spălătorie vehicule).



(210) **M 2009 01560** (111) **101350**  
 (151) 27.02.2009  
 (732) **P. F. POPESCU COSTEL**, Str.  
 Neajlov nr. 14, Județul Brașov,  
 BRAȘOV ROMANIA  
 (740) **SC BRAND SENSE SRL**, Str.  
 Constantin Lacea, nr.12-14, biroul 2  
 BRAȘOV

(540)



## CHARISMA SALON DE ÎNFRUMUSEȚARE

(531) *Clasificare Viena:* 050520; 260101;  
 270501; 290101;  
 (591) Culori revendicate: roșu, portocaliu,  
 roz  
 (511) *Produse și/sau servicii grupate pe clase:*  
 44 Servicii medicale; servicii veterinare;  
 servicii de igienă și de îngrijire a  
 frumuseții pentru oameni sau

animale; servicii de agricultură,  
 horticultură și silvicultură.



(210) **M 2009 01571** (111) **101056**  
 (151) 27.02.2009  
 (732) **SC CODECS SA**, Str. Agricultori nr.  
 37-39, sector 2, 021482,  
 BUCUREȘTI ROMANIA

(540)



## SMART ADAPT

(531) *Clasificare Viena:* 160311; 270501;  
 290104;  
 (591) Culori revendicate: albastru  
 (511) *Produse și/sau servicii grupate pe clase:*  
 9 Aparate și instrumente de uz  
 științific, nautic, topografic, pentru  
 fotografie, cinematografice, optică,  
 cântărire, măsurare, semnalizare,  
 verificare, salvare și învățământ;  
 aparate și instrumente pentru  
 conducerea, distribuția, transfor-  
 marea, acumularea, reglarea sau  
 comanda curentului electric; aparate  
 pentru înregistrarea, transmiterea și  
 reproducerea sunetului sau imaginii;  
 suporturi magnetice de înregistrare,  
 discuri acustice; automate de  
 vânzare și mecanisme pentru  
 aparate care funcționează cu fise;  
 case de marcat; mașini de calculat,  
 echipamente de prelucrare a datelor  
 și calculatoare, echipament pentru  
 stingerea incendiilor.  
 16 Hârtie, carton și produse din aceste  
 materiale, necuprinse în alte clase;

tipărituri; articole de legătorie; fotografii; papetărie; adezivi pentru papetărie sau menaj; materiale pentru artiști; pensule; mașini de scris și articole de birou (cu excepția mobilierului); materiale didactice sau pentru (cu excepția aparatelor); materiale plastice pentru ambalaj (necuprinse în alte clase); caractere tipografice; forme de tipar.

- 35 Publicitate; conducerea și administrarea afacerilor; lucrări de birou.
- 41 Educație; instruire; divertisment; activități sportive și culturale.
- 42 Servicii în domeniile științei și tehnologiei ca și cercetarea și proiectarea aferente; servicii de analiză și cercetare industrială; proiectare și dezvoltare hardware și software.



- (210) **M 2009 01572** (111) **101057**  
 (151) 27.02.2009  
 (732) **SC CODECS SA**, Str. Agricultori nr. 37-39, sector 2, 021482, BUCUREȘTI ROMANIA

(540)



**PM PEOPLE**

- (531) *Clasificare Viena:* 260412; 270501; 290104;
- (591) Culori revendicate: albastru
- (511) *Produse și/sau servicii grupate pe clase:*
- 16 Hârtie, carton și produse din aceste materiale, necuprinse în alte clase; tipărituri; articole de legătorie; fotografii; papetărie; adezivi pentru

papetărie sau menaj; materiale pentru artiști; pensule; mașini de scris și articole de birou (cu excepția mobilierului); materiale didactice sau pentru (cu excepția aparatelor); materiale plastice pentru ambalaj (necuprinse în alte clase); caractere tipografice; forme de tipar.

- 35 Publicitate; conducerea și administrarea afacerilor; lucrări de birou.
- 41 Educație; instruire; divertisment; activități sportive și culturale.
- 42 Servicii în domeniile științei și tehnologiei ca și cercetarea și proiectarea aferente; servicii de analiză și cercetare industrială; proiectare și dezvoltare hardware și software.



- (210) **M 2009 01574** (111) **101108**  
 (151) 27.02.2009  
 (732) **MIHALCEA GABRIEL ADRIAN**, Sos. Olteniței, nr. 252, bl.149, sc. A, et. 6, ap. 22, sect. 4, 041334, BUCUREȘTI ROMANIA

(540)



**DIVID**

- (531) *Clasificare Viena:* 260405; 270501; 270502;
- (511) *Produse și/sau servicii grupate pe clase:*
- 9 Aparate și instrumente științifice, nautice, geodezice, fotografice, cinematografice, optice, de cântărire, de măsurare, de semnalizare, de control (verificare), de siguranță (salvare) și didactice; aparate și instrumente pentru conducerea,

distribuirea, transformarea, acumularea, reglarea sau comanda curentului electric; aparate pentru înregistrarea, transmiterea, reproducerea sunetului sau imaginilor; suporti de înregistrare magnetici, discuri acustice; distribuitoare automate și mecanisme pentru aparate cu preplată; case înregistratoare, mașini de calculat, echipamente pentru tratarea informației și calculatoare; extinc-toare.

- 25 Îmbrăcăminte, încălțăminte, articole care servesc la acoperirea capului.
- 28 Jocuri, jucării; articole de gimnastică și de sport necuprinse în alte clase; decorațiuni (ornamente) pentru pomul de Crăciun.
- 42 Servicii științifice și tehnologice, precum și servicii de cercetare și de creație referitoare la acestea; servicii de analiză și cercetare industrială; crearea și dezvoltarea calculatoarelor și a programelor de calculator.



- (210) **M 2009 01585** (111) **101064**  
 (151) 27.02.2009  
 (732) **SC COPY NET SRL**, Str. Dr. M. Petrini-Galați, nr. 6, bl. W2, ap. 6, jud. Galați, 800546, GALAȚI ROMANIA  
 (740) **SC NOMENIUS SRL**, Str. G.M. Zamfirescu nr. 46, bl.22A, sc.1, ap.11, camera 1, sector 6 BUCUREȘTI  
 (540)

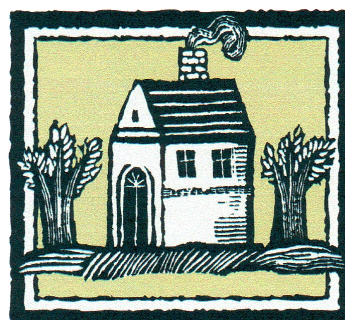

**MANUFAKTURA**

**MANUFAKTURA**

- (531) *Clasificare Viena:* 050103; 070109; 260401; 270501;
- (591) Culori revendicate: crem
- (511) *Produse și/sau servicii grupate pe clase:*
- 35 Regruparea în avantajul terților a produselor diverse (cu excepția transportului lor) permițând consumatorilor să le vadă și să le cumpere comod în magazine și supermarketuri.



- (210) **M 2009 01591** (111) **101164**  
 (151) 02.03.2009  
 (732) **SC DANTAX SRL**, Cartier Crâng 2,  
 bl. 7, sc. A, ap. 3, Județul Buzău,  
 BUZĂU ROMANIA  
 (740) SC BRAND SENSE SRL, Str.  
 Constantin Lacea, nr.12-14, biroul 2  
 BRAȘOV

(540)



**LETTO**

- (531) *Clasificare Viena:* 030904; 260407;  
 260409; 270501; 290104;  
 (591) Culori revendicate: albastru  
 (511) *Produse și/sau servicii grupate pe  
 clase:*  
 16 Hârtie, carton și produse din aceste  
 materiale, necuprinse în alte clase;  
 produse de imprimare; articole  
 pentru legătorie; fotografii;  
 papetărie; adezivi (materiale  
 colante) pentru papetărie sau  
 menaj; materiale pentru artiști;  
 pensule; mașini de scris și articole  
 de birou (cu excepția mobiliei);  
 materiale de instruire sau  
 învățământ (cu excepția aparatelor);  
 materiale plastice pentru ambalaj  
 (necuprinse în alte clase); caractere  
 tipografice; clișee, hârtie igienică,  
 șervețele, batiste nazale din hârtie.



- (210) **M 2009 01592** (111) **101330**  
 (151) 02.03.2009  
 (732) **SC GRONEX IMPEX SRL**, Str.  
 Horia nr. 15, Județul Dolj, \*\*,  
 CRAIOVA ROMANIA  
 (740) ARIANA BRAND EXPERT SRL,  
 Calea Severinului, bl.11, sc.1, ap.1,  
 județ Dolj CRAIOVA

(540)



**PMI**

- (531) *Clasificare Viena:* 270501; 270524;  
 290101;  
 (591) Culori revendicate: roșu, alb  
 (511) *Produse și/sau servicii grupate pe  
 clase:*  
 39 Transport; ambalare și depozitare  
 mărfuri - distribuție; organizare de  
 călătorii, servicii de taximetrie.



(210) **M 2009 01603** (111) **101213**

(151) 02.03.2009

(732) **DR OETKER RO SRL**, Str. Albești,  
nr. 50, jud. Argeș, \*\*, CURTEA DE  
ARGEȘ ROMANIA

(540)



### COCOS STELUȚE

(531) *Clasificare Viena:* 270501; 270524;

(591) Culori revendicate: verde, alb

(511) *Produse și/sau servicii grupate pe clase:*

30 Cafea, ceai, cacao, zahăr, orez, tapioca, sago, înlocuitori de cafea; făină și preparate făcute din cereale, pâine, produse de patiserie și cofetărie, înghețată comestibilă; miere, sirop de melasă; drojdie, praf de copt; sare, muștar; oțet, sosuri (condimente); mirodenii, gheață.



(210) **M 2009 01606** (111) **101109**

(151) 26.03.2009

(732) **SC IMPACT DEVELOPER & CONTRACTOR SA**, Șos. Pipera Tunari nr. 4C, Centrul de Afaceri Construdava, et. 6, Județul Ilfov, \*\*, VOLUNTARI ROMANIA

(540)

**Inchiriezi acum cumperi  
cand poti**

(511) *Produse și/sau servicii grupate pe clase:*

36 Asigurări; afaceri financiare; afaceri monetare; afaceri imobiliare.

37 Construcții; reparații; servicii de instalații.



(210) **M 2009 01607** (111) **101351**

(151) 02.03.2009

(732) **SC CERASA RO IMPEX PROD SRL**, Com. Cîrligele, jud. Vrancea, 627066, LOC. BLIDARI ROMANIA

(740) AGENTIA DE PROPRIETATE INDUSTRIALA SI TRANSFER TEHNOLOGIC-STOIAN IOAN, B-dul. Republicii, bl. 46, sc. C, ap. 35, Jud. Neamț ROMAN

(540)



### CERASARO stilul de altădată

(531) *Clasificare Viena:* 050306; 260401;

(511) *Produse și/sau servicii grupate pe clase:*

20 Mobilier din lemn masiv pentru terase, holuri, livinguri, dormitoare și bucătării.



- (210) **M 2009 01612** (111) **101361**  
 (151) 02.03.2009  
 (732) **SC TERRA PROGRESSIO SRL**,  
 Str. Observatorului, nr. 113A, ap. 4,  
 jud. Cluj, 400363, CLUJ NAPOCA  
 ROMANIA

(540)



### terra PROGRESSIO

- (531) *Clasificare Viena:* 010502; 060104;  
 270501;  
 (591) Culori revendicate: albastru, gri  
 (511) *Produse și/sau servicii grupate pe  
 clase:*  
 36 Afaceri imobiliare.  
 37 Construcții.



- (210) **M 2009 01614** (111) **101079**  
 (151) 02.03.2009  
 (732) **SC 3F STUDIO SRL**, Str. Alexandru  
 Borza nr. 1, Jud. Cluj, 400488,  
 CLUJ-NAPOCA ROMANIA

(540)

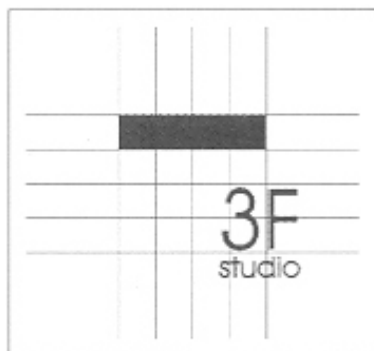

### 3F STUDIO

- (531) *Clasificare Viena:* 260402; 261103;  
 261105; 261107; 261108; 270501;

(511) *Produse și/sau servicii grupate pe  
 clase:*

- 42 Servicii științifice și tehnologice,  
 precum și servicii de cercetare și de  
 creație, referitoare la acestea;  
 servicii de analiză și cercetare  
 industrială; crearea și dezvoltarea  
 calculatoarelor și a programelor de  
 calculator.



- (210) **M 2009 01615** (111) **101299**  
 (151) 26.03.2009  
 (732) **SC IMPACT DEVELOPER &  
 CONTRACTOR SA**, Șos. Pipera  
 Tunari nr. 4C, Centrul de Afaceri  
 Construdava, et. 6, Județul Ilfov, \*\*,  
 VOLUNTARI ROMANIA

(540)

### Închiriezi acum viitorul tău apartament

- (511) *Produse și/sau servicii grupate pe  
 clase:*  
 36 Asigurări; afaceri financiare; afaceri  
 monetare; afaceri imobiliare.  
 37 Construcții; reparații; servicii de  
 instalații.



- (210) **M 2009 01616** (111) **101165**  
 (151) 02.03.2009  
 (732) **SC ZIUA SRL**, Str. Constantin Mille  
 nr. 17, corp A, sector 1, 010141,  
 BUCUREȘTI ROMANIA

(540)

### ZIUA DE CLUJ



- (511) *Produse și/sau servicii grupate pe clase:*  
 16 Reviste, ziare, publicații.  
 35 Publicitate, redactare, editare.  
 40 Servicii de tipărire.



- (210) **M 2009 01617** (111) **101166**  
 (151) 02.03.2009  
 (732) **SC FOR & DU SECURITY SRL**,  
 Str. Brizei nr. 26, bl. FC10, sc. B,  
 ap. 21, Jud. Constanța,  
 CONSTANȚA ROMANIA

(540)



### FOR & DU SECURITY

- (531) *Clasificare Viena:* 010508; 030916;  
 240109; 290102; 290103; 290104;  
 290108;
- (591) Culori revendicate: galben, bleu,  
 verde, negru
- (511) *Produse și/sau servicii grupate pe clase:*  
 45 Servicii de siguranță pentru  
 protecția bunurilor și indivizilor.



- (210) **M 2009 01621** (111) **101214**  
 (151) 02.03.2009  
 (732) **SC NEXT PHARMA SRL**, Sos.  
 Pipera-Tunari, nr. 2/II, tarlăua 48,  
 parcela A 974, lotul 2, birou B și C,  
 Centrul de Nord ( Centru Pipera II),  
 et. 6, jud. Ilfov, 077190,  
 VOLUNTARI ROMANIA
- (740) SC CABINET ANI FUCIU SRL, Bl.  
 P53, sc.A, parter, ap.1, județ Ilfov  
 SNAGOV

(540)



### NEXT DISTRIBUTION LINE

- (531) *Clasificare Viena:* 270501; 270509;  
 290101; 290103;
- (591) Culori revendicate: verde, roșu
- (511) *Produse și/sau servicii grupate pe clase:*  
 5 Produse farmaceutice și veterinare;  
 produse igienice pentru medicină;  
 substanțe dietetice de uz medical,  
 alimente pentru sugari; plasturi și  
 materiale pentru pansamente;  
 materiale pentru plombarea dinților  
 și pentru mulaje dentare; dezin-  
 fectante; produse pentru distrugerea  
 animalelor dăunătoare, fungicide,  
 ierbicide.
- 10 Aparate și instrumente chirurgicale,  
 medicale, dentare și veterinare,  
 membre, ochi și dinți artificiali;  
 articole ortopedice; materiale pentru  
 sutură.
- 35 Publicitate; gestiunea afacerilor  
 comerciale; administrație comer-  
 cială; lucrări de birou.
- 39 Transport; ambalare și depozitarea  
 mărfurilor; organizarea de călătorii.

- 42 Servicii științifice și tehnologice, precum și servicii de cercetare și de creație, referitoare la acestea; servicii de analiză și cercetare industrială; crearea și dezvoltarea calculatoarelor și a programelor de calculator.
- 44 Servicii medicale; servicii veterinare; servicii de igienă și de îngrijire a frumuseții pentru oameni sau animale; servicii de agricultură, horticultură și de silvicultură.



- (210) **M 2009 01622** (111) **101167**  
 (151) 02.03.2009  
 (732) **SC BE PROFFICE SA**, Str. Drumul Săbăreni Nr. 24-26, sector 6, 066047, BUCUREȘTI ROMANIA  
 (540)



## PROFFICE DIRECT

- (531) *Clasificare Viena*: 260105; 260118; 270501;
- (591) Culori revendicate: roșu, negru
- (511) *Produse și/sau servicii grupate pe clase*:
- 9 Aparate și instrumente științifice, nautice, geodezice, fotografice, cinematografice, optice, de cântărire, de măsurare, de semnalizare, de control (verificare), de siguranță (salvare) și didactice; aparate și instrumente pentru

conducerea, distribuirea, transformarea, acumularea, reglarea sau comanda curentului electric; aparate pentru înregistrarea, transmiterea, reproducerea sunetelor sau imaginilor; suporti de înregistrare magnetici, discuri acustice; distribuitoare automate și mecanisme pentru aparate cu preplată; case înregistratoare, mașini de calculat, echipamente pentru tratarea informației și calculatoare; extinctoare.

- 16 Hârtie, carton și produse din aceste materiale, necuprinse în alte clase; produse de imprimerie; articole pentru legătorie; fotografii; papetărie; adezivi (materiale colante) pentru papetărie sau menaj; materiale pentru artiști; pensule; mașini de scris și articole de birou (cu excepția mobilelor); materiale de instruire sau învățământ (cu excepția aparatelor); materiale plastice pentru ambalaj (necuprinse în alte clase); caractere tipografice; clișee.
- 18 Piele și imitații de piele, produse din aceste materiale necuprinse în alte clase; piei de animale; geamantane și valize; umbrele, umbrele de soare și bastoane, bice și articole de șelărie.
- 28 Jocuri, jucării; articole de gimnastică și de sport necuprinse în alte clase; decorațiuni (ornamente) pentru pomul de Crăciun.
- 35 Publicitate; gestiunea afacerilor comerciale; administrație comercială; lucrări de birou; regrouparea în avantajul terților a produselor mai sus menționate (cu excepția transportului lor) permițând consumatorilor să le vadă și să le cumpere comod.



(210) **M 2009 01623** (111) **101168**  
 (151) 02.03.2009  
 (732) **SC BE PROFFICE SA**, Str. Drumul  
 Săbăreni Nr. 24-26, sector 6,  
 066047, BUCUREȘTI ROMANIA  
 (540)



## PROFFICE PLUS

(531) *Clasificare Viena*: 260105; 260118;  
 270501; 290112;

(591) Culori revendicate: albastru, gri

(511) *Produse și/sau servicii grupate pe clase*:

9 Aparate și instrumente științifice, nautice, geodezice, fotografice, cinematografice, optice, de cântărire, de măsurare, de semnalizare, de control (verificare), de siguranță (salvare) și didactice; aparate și instrumente pentru conducerea, distribuirea, transformarea, acumularea, reglarea sau comanda curentului electric; aparate pentru înregistrarea, transmiterea, reproducerea sunetelor sau imaginilor; suporturi de înregistrare magnetici, discuri acustice; distribuitoare automate și mecanisme pentru aparate cu preplată; case înregistratoare, mașini de calculat, echipamente pentru tratarea informației și calculatoare; extinctoare.

16 Hârtie, carton și produse din aceste materiale, necuprinse în alte clase;

produse de imprimărie; articole pentru legătorie; fotografii; papetărie; adezivi (materiale colante) pentru papetărie sau menaj; materiale pentru artiști; pensule; mașini de scris și articole de birou (cu excepția mobilelor); materiale de instruire sau învățământ (cu excepția aparatelor); materiale plastice pentru ambalaj (necuprinse în alte clase); caractere tipografice; clișee.

18 Piele și imitații de piele, produse din aceste materiale necuprinse în alte clase; piei de animale; geamantane și valize; umbrele, umbrele de soare și bastoane, bice și articole de șelărie.

28 Jocuri, jucării; articole de gimnastică și de sport necuprinse în alte clase; decorațiuni (ornamente) pentru pomul de Crăciun.

35 Publicitate; gestiunea afacerilor comerciale; administrație comercială; lucrări de birou; regruparea în avantajul terților a produselor mai sus menționate (cu excepția transportului lor) permițând consumatorilor să le vadă și să le cumpere comod.



(210) **M 2009 01624** (111) **101169**  
 (151) 02.03.2009  
 (732) **SC BE PROFFICE SA**, Str. Drumul  
 Săbăreni Nr. 24-26, sector 6,  
 066047, BUCUREȘTI ROMANIA  
 (540)



## PROFFICE EXPERIENCE

(531) *Clasificare Viena*: 260105; 260118;  
 270501; 290112;

(591) Culori revendicate: roșu, albastru

(511) *Produse și/sau servicii grupate pe clase*:

9 Aparate și instrumente științifice, nautice, geodezice, fotografice, cinematografice, optice, de cântărire, de măsurare, de semnalizare, de control (verificare), de siguranță (salvare) și didactice; aparate și instrumente pentru conducerea, distribuirea, transformarea, acumularea, reglarea sau comanda curentului electric; aparate pentru înregistrarea, transmiterea, reproducerea sunetelor sau imaginilor; suporturi de înregistrare magnetici, discuri acustice; distribuitoare automate și mecanisme pentru aparate cu preplată; case înregistratoare, mașini de calculat, echipamente pentru tratarea informației și calculatoare; extinctoare.

16 Hârtie, carton și produse din aceste materiale, necuprinse în alte clase;

produse de imprimare; articole pentru legătorie; fotografii; papetărie; adezivi (materiale colante) pentru papetărie sau menaj; materiale pentru artiști; pensule; mașini de scris și articole de birou (cu excepția mobilelor); materiale de instruire sau învățământ (cu excepția aparatelor); materiale plastice pentru ambalaj (necuprinse în alte clase); caractere tipografice; clișee.

18 Piele și imitații de piele, produse din aceste materiale necuprinse în alte clase; piei de animale; geamantane și valize; umbrele, umbrele de soare și bastoane, bice și articole de șelărie.

28 Jocuri, jucării; articole de gimnastică și de sport necuprinse în alte clase; decorațiuni (ornamente) pentru pomul de Crăciun.

35 Publicitate; gestiunea afacerilor comerciale; administrație comercială; lucrări de birou; regrouparea în avantajul terților a produselor mai sus menționate (cu excepția transportului lor) permițând consumatorilor să le vadă și să le cumpere comod.



(210) **M 2009 01626** (111) **101065**  
 (151) 02.03.2009  
 (732) **CADBURY IRELAND LIMITED**,  
 Malahide Road, Coolock, \*\*,  
 DUBLIN 5 IRLANDA  
 (740) **CABINET M OPROIU SRL**  
**CONSILIERE IN PROPRIETATE**  
**INTELECTUALA**, Str. Popa Savu nr.  
 42, sector 1, C.P. 2-229  
 BUCUREȘTI  
 (540)

## HALLS BREEZ

(511) *Produse și/sau servicii grupate pe clase:*

30 Produse de cofetărie nemedicamenteoase, produse de cofetărie pe bază de zahăr, inclusiv gumă de mestecat.



(210) **M 2009 01627** (111) **101253**

(151) 02.03.2009

(732) **SC HUAYI GRUP SRL**, Șos. Afumați nr. 106, hala C10, Jud. Ilfov, 077190, VOLUNTARI ROMANIA

(540)

**ATILLIO**

(511) *Produse și/sau servicii grupate pe clase:*

35 Publicitate; gestiunea afacerilor comerciale; administrație comercială; lucrări de birou; constituire baze de date.



(210) **M 2009 01632** (111) **101352**

(151) 03.03.2009

(732) **P R A J I S T E A N U LUCIA-GABRIELA**, Str. Nicolae Ionescu nr. 11, sector 1, \*\*, BUCUREȘTI ROMANIA

(540)

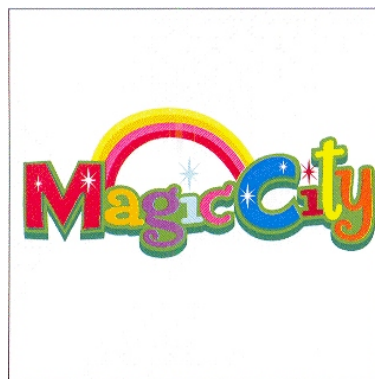

**MAGIC CITY**

(531) *Clasificare Viena:* 010105; 011501; 270501; 270508; 290115;

(591) Culori revendicate: roșu, portocaliu, verde, galben, albastru, bleu, roz, mov, alb

(511) *Produse și/sau servicii grupate pe clase:*

41 Educație; instruire; divertisment; activități sportive și culturale.



(210) **M 2009 01633** (111) **101390**

(151) 03.03.2009

(732) **SC ROMPETROL RAFINARE SA,**  
DJ 226, Km. 23, jud. Constanța,  
905700, NĂVODARI ROMANIA

(540)



## Q ProTek-t ADVANCED QUALITY CONTROL

(531) *Clasificare Viena:* 260512; 260518;  
270501; 290104;

(591) Culori revendicate: bleumarin  
(pantone 548)

(511) *Produse și/sau servicii grupate pe  
clase:*

42 Servicii în domeniile științei și  
tehnologiei ca și cercetarea și  
proiectarea aferente; servicii de  
analiză și cercetare industrială;  
proiectare și dezvoltare hardware și  
software; controlul calității.



(210) **M 2009 01635** (111) **101288**

(151) 03.03.2009

(732) **SC POINT DISTRIBUTION GRUP  
SRL, DN 26, KM 8, Șos. Galați-Tg.  
Bujor, Județul Galați, 807325,  
VÂNĂTORI ROMANIA**

(540)



## MISTER POINT

(531) *Clasificare Viena:* 010105; 260116;  
270501; 270508;

(511) *Produse și/sau servicii grupate pe  
clase:*

3 Cosmetice.  
5 Produse farmaceutice.  
16 Articole din hârtie.  
21 Materiale pentru curățenie.



(210) **M 2009 01640** (111) **101080**

(151) 03.03.2009

(732) **SC D-TOYS SRL, Str. Vulturilor  
nr.9, județul Covasna, 520004, SF.  
GHEORGHE ROMANIA**

(540)

## MICUL REGIZOR

(511) *Produse și/sau servicii grupate pe  
clase:*

28 Jocuri, jucării; articole de gimnastică  
și de sport, necuprinse în alte clase;  
decorațiuni (ornamente) pentru  
pomul de Crăciun.



(210) **M 2009 01641** (111) **101081**  
 (151) 03.03.2009  
 (732) **SC D-TOYS SRL**, Str. Vulturilor nr.9, județul Covasna, 520004, SF. GHEORGHE ROMANIA  
 (540)

## INCHIZITOR

(511) *Produse și/sau servicii grupate pe clase:*  
 28 Jocuri, jucării; articole de gimnastică și de sport, necuprinse în alte clase; decorațiuni (ornamente) pentru pomul de Crăciun.



(210) **M 2009 01643** (111) **101178**  
 (151) 03.03.2009  
 (732) **SC MESI DANNY DAY SRL**, Sat Argeșelu nr. 611, Județul Argeș, 117451, MĂRĂCINENI ROMANIA  
 (740) SC INTELECTA OFFICE SRL, Intr. Patinoarului nr. 7, bl. PM50, sc. 3, ap. 90, sector 3 BUCUREȘTI

(540)



## DANNY DAY

(531) *Clasificare Viena:* 250106; 270501; 290102; 290107;

(591) Culori revendicate: galben, maro

(511) *Produse și/sau servicii grupate pe clase:*  
 3 Înălbitori și alte preparate pentru spălare; preparate pentru curățare, lustruire, degresare și preparate abrazive; săpunuri; parfumerie, uleiuri esențiale, cosmetice, loțiuni

18 pentru păr; pastă de dinți.  
 Piele și imitații de piele, produse din aceste materiale necuprinse în alte clase; piei de animale; geamantane și valize; umbrele și bastoane; bice și articole de șelarie.  
 21 Ustensile și recipiente pentru menaj sau de bucătărie; piepteni și bureți; perii; materiale pentru perii; materiale de curățare; lână metalică; sticlă brută sau semiprelucrată (cu excepția sticlei folosite în construcții); sticlărie, porțelan și faianță neincluse în alte clase.



(210) **M 2009 01644** (111) **101182**  
 (151) 03.03.2009  
 (732) **SC S.E.R.V.E SA**, Str. Banu Antonache nr. 53, et. 2, ap. 5, sector 1, \*\*, BUCUREȘTI ROMANIA  
 (740) CABINET INDIVIDUAL IVANESCU GABRIEL DAN, Str. Al. I. Cuza nr. 58, ap. 7 BRAȘOV

(540)

## CLUBUL CAVALERILOR

(511) *Produse și/sau servicii grupate pe clase:*  
 33 Vinuri.  
 41 Organizarea de activități de instruire în domeniul vinului.



(210) **M 2009 01658** (111) **101300**  
 (151) 03.03.2009  
 (732) **BOROCZKY GABOR**, Str. Kossuth  
 Lajos, nr. 36, ap. 26, jud. Harghita,  
 \*\*, MIERCUREA CIUC ROMANIA

(540)



(531) *Clasificare Viena:* 070311; 290102;  
 290104;

(591) Culori revendicate: galben,  
 portocaliu, albastru

(511) *Produse și/sau servicii grupate pe  
 clase:*

37 Construcții; reparații; instalații.



(210) **M 2009 01659** (111) **101082**  
 (151) 03.03.2009  
 (732) **BEL PROFILE SRL**, Str. Baia de  
 Aramă, nr. 1, sect. 2, \*\*,  
 BUCURESTI ROMANIA

(540)

## Green Roof

(511) *Produse și/sau servicii grupate pe  
 clase:*

35 Regruparea în avantajul terților a  
 sistemelor de acoperiș și țiglă  
 metalica (cu excepția transportului  
 lor) permițând consumatorilor să le  
 vadă și să le cumpere comod.



(210) **M 2009 01660** (111) **101083**  
 (151) 03.03.2009  
 (732) **BEL PROFILE SRL**, Str. Baia de  
 Aramă, nr. 1, sect. 2, \*\*,  
 BUCURESTI ROMANIA

(540)



(531) *Clasificare Viena:* 030114;

(591) Culori revendicate: maro, verde

(511) *Produse și/sau servicii grupate pe  
 clase:*

35 Regruparea în avantajul terților a  
 sistemelor de acoperiș și țiglă  
 metalica (cu excepția transportului  
 lor) permițând consumatorilor să le  
 vadă și să le cumpere comod.





- (210) **M 2009 01664** (111) **101191**  
 (151) 04.03.2009  
 (732) **SOCIETE DES PRODUITS NESTLE SA, \*\*, 1800, VEVEY ELVETIA**  
 (740) ANDRA MUSATESCU, Str. Drumul Taberei nr. 71, bl. TD 42, ap. 28, sector 6 BUCUREȘTI

(540)



### Fondor

- (531) *Clasificare Viena:* 270112; 270501; 290101; 290102;  
 (591) Culori revendicate: roșu, galben, alb  
 (511) *Produse și/sau servicii grupate pe clase:*  
 30 Condimente, mirodenii.



- (210) **M 2009 01666** (111) **101289**  
 (151) 04.03.2009  
 (732) **SC ECHIPA DE PR SRL, Str. Paris nr. 40, sector 1, 031975, BUCUREȘTI ROMANIA**

(540)



### LA FEL CA NOI

- (531) *Clasificare Viena:* 020723; 270501; 290101; 290104;

- (591) Culori revendicate: albastru, roșu  
 (511) *Produse și/sau servicii grupate pe clase:*  
 41 Campanie de educare (informare) a publicului privind epilepsia.



- (210) **M 2009 01667** (111) **101290**  
 (151) 04.03.2009  
 (732) **SC COMPETENT CONSULTING SRL, Șos. Colentina nr. 18, bl. 9A, sc. 1, ap. 27, et. 6, sector 2, 021178, BUCUREȘTI ROMANIA**

(540)

### NeuroLeadership

- (511) *Produse și/sau servicii grupate pe clase:*  
 16 Cărți, reviste, cataloage și materiale educaționale (suporturi de curs).  
 35 Servicii de consultanță în domeniul managementului proiectelor și organizațiilor (servicii psihologice și de coaching), precum și al managementului schimbării; servicii de consultanță în domeniul diagnosticului organizațional și dezvoltării organizaționale; servicii de consultanță în domeniul dezvoltării personale și/sau profesionale și al intervențiilor motivaționale la nivel personal, executiv sau organizațional.  
 41 Servicii educaționale, prin organizarea de cursuri și seminarii de dezvoltare a abilităților de leadership și/sau management, precum și de consultanță personală, executivă sau organizațională în domeniul dezvoltării personale și profesionale, aplicării organizaționale a cercetărilor neurologice și de psihologie, ori al trainingurilor motivaționale.



(210) **M 2009 01668** (111) **101291**  
 (151) 04.03.2009  
 (732) **SC COMPETENT CONSULTING SRL**, Șos. Colentina nr. 18, bl. 9A, sc. 1, ap. 27, et. 6, sector 2, 021178, BUCUREȘTI ROMANIA  
 (540)

## NeuroMarketing

- (511) *Produse și/sau servicii grupate pe clase:*
- 16 Cărți, reviste, cataloage și materiale educaționale (suporturi de curs).
- 35 Servicii de consultanță în domeniul aplicării prin marketing și publicitate a cercetărilor neurologice și de psihologie; servicii de consultanță în domeniul cercetării pieței, al studierii comportamentului consumatorilor și al promovării produselor/serviciilor.
- 41 Servicii educaționale, prin organizarea de cursuri și seminarii de învățare a tehnicilor de cercetare a pieței, a comportamentului consumatorilor și de promovare a produselor/serviciilor, precum și de consultanță în domeniul aplicării prin marketing a cercetărilor neurologice și de psihologie.
- 42 Servicii de cercetare în domeniul cercetării pieței, al studierii comportamentului consumatorilor și al promovării produselor/serviciilor.



(210) **M 2009 01672** (111) **101254**  
 (151) 04.03.2009  
 (732) **SC FORGARDEN SRL**, Str. Erou Mircea Damaschin nr. 2A, bl. 92, sc.B, et. 4, ap. 12, Județul Suceava, 720161, SUCEAVA ROMANIA  
 (540)



## FORGARDEN

- (531) *Clasificare Viena:* 260103; 260110; 270501; 290101; 290103;
- (591) Culori revendicate: verde, portocaliu
- (511) *Produse și/sau servicii grupate pe clase:*
- 35 Publicitate; gestiunea afacerilor comerciale; administrație comercială; lucrări de birou.
- 37 Construcții; reparații; servicii de instalații, activități de service pentru mașini și utilaje pentru pădure și grădină.



(210) **M 2009 01675** (111) **101230**  
 (151) 04.03.2009  
 (732) **SC DAVID INTERNATIONAL SRL**, Str. 22 Decembrie 1989 nr. 158, județul Mureș, 540124, TÂRGU MUREȘ ROMANIA  
 (740) SC RASKAI MM BREVMARC CONSULT SRL, Str. Unirii nr. 3, bl. D8, ap. 7, județ Cluj DEJ

(540)



## DogWatch

- (531) *Clasificare Viena:* 270501; 270524;

(511) *Produse și/sau servicii grupate pe clase:*

9 Transmițător radio; receptor radio; transmițător și receptor exterior și interior cu accesoriile lor; fire și cabluri electrice.



(210) **M 2009 01676** (111) **101215**

(151) 10.03.2009

(732) **SC MATINA PRODIMPEX SRL**, Str. Pinului, nr. 36, sector 1, 014594, BUCUREȘTI ROMANIA

(540)

**patyline**

**PATYLINE**

(531) *Clasificare Viena:* 270501; 270517;

(591) Culori revendicate: roșu, negru

(511) *Produse și/sau servicii grupate pe clase:*

7 Masă de patiserie cu bandă, echipată cu dispozitive de tăiere, umplere, rulare.

30 Produse de patiserie, cum ar fi: saleuri, pateuri, ștrudele, sărățele, croissante, melci, cozonaci.



(210) **M 2009 01681** (111) **101301**

(151) 04.03.2009

(732) **SC GENERAL GROUP COMPANY SRL**, Str. Prescurea Valerian nr. 9, sector 4, 040268, BUCUREȘTI ROMANIA

(540)

**GGR**

(511) *Produse și/sau servicii grupate pe clase:*

9 Cabluri coaxiale; cabluri cu fibră optică; cabluri electrice; programe de calculatoare (software descărcabil); programe de calculatoare înregistrate; conductoare electrice; conectoare; conectoare electrice; conductoare electrice.

37 Servicii de instalare și reparații pentru calculatoare.

42 Consultanță în domeniul calculatoarelor; consultanță în domeniul programelor de calculator; programare pentru calculatoare; consultanță în domeniul calculatoarelor; găzduirea site-urilor informatice (site-uri web); instalarea de programe; crearea și întreținerea site-urilor web pentru terți; întreținerea programelor de calculator.



(210) **M 2009 01684** (111) **101192**

(151) 04.03.2009

(732) **SC ROMTELECOM SA**, Str. Gârlei nr. 1B, sector 1, 013721, BUCUREȘTI ROMANIA

(540)

**VOCE BUSINESS  
STANDARD**

(511) *Produse și/sau servicii grupate pe clase:*

38 Servicii de telecomunicații; servicii de emisie, transmitere sau retransmitere de programe radio și TV, prin orice mijloace de comunicații; servicii de comunicații telefonice, fax, telex, telegraf, telegrame; pagere, acces internet și poștă electronică; servicii de înregistrare a apelurilor; servicii de

comunicație cu valoare adăugată; colectare și transmitere de mesaje; servicii de informații on-line privind telecomunicațiile; servicii de informații numere abonați; serviciul carte de telefon; servicii electronice schimb de date; furnizare de conexiuni de telecomunicații rețelelor de calculatoare; servicii de comunicații prin satelit; servicii de acces oferit utilizatorilor la rețelele de calculatoare (inclusiv internet); servicii de comunicații prin intermediul calculatorului; servicii de comunicații interactive; servicii videotext și audiotext; servicii de mesaje audio și video; servicii audio și video conferințe; teletext; servicii de transmisie a informației (inclusiv pagini web); programe de calculator și orice alte date; furnizare și operare de conferințe electronice, grupuri de discuții și chat-rooms; streaming de material audio/video pe internet; transmiterea de mesaje și imagini asistată pe calculator; servicii de agenție de presă; transmiterea de știri și informații de afaceri; servicii de închiriere sau leasing de echipamente sau rețele pentru utilizarea serviciilor mai sus menționate; servicii de consultanță/informare cu privire la acestea; toate aceste servicii oferite abonaților persoane juridice, sub formă de abonamente cu diferite opțiuni.

- 42 Servicii de cercetare și creație, servicii de testare toate referitoare la domeniul telecomunicațiilor și rețelelor și sistemelor de comunicații electronice; servicii de programare a calculatoarelor; servicii de proiectare/analiză sisteme de calculatoare; dezvoltare de software; analiză rețele și sisteme de telecomunicații; servicii de consultanță cu privire la calculatoare și software; servicii de recuperare a

datelor de pe calculatoare; servicii de creare, instalare, întreținere, actualizare a programelor de calculator și pagini web; servicii de găzduire site-uri web; servicii de baze de date electronice și motoare de căutare într-o rețea de calculatoare.



(210) **M 2009 01685** (111) **101193**  
 (151) 04.03.2009  
 (732) **SC ROMTELECOM SA**, Str. Gârlei nr. 1B, sector 1, 013721, BUCUREȘTI ROMANIA

(540)

## VOCE SEARA SI WEEKEND

- (511) *Produse și/sau servicii grupate pe clase:*  
 38 Servicii de telecomunicații; servicii de emisie, transmitere sau retransmitere de programe radio și TV, prin orice mijloace de comunicații; servicii de comunicații telefonice, fax, telex, telegraf, telegrame; pagere, acces internet și poștă electronică; servicii de înregistrare a apelurilor; servicii de comunicație cu valoare adăugată; colectare și transmitere de mesaje; servicii de informații on-line privind telecomunicațiile; servicii de informații numere abonați; serviciul carte de telefon; servicii electronice schimb de date; furnizare de conexiuni de telecomunicații rețelelor de calculatoare; servicii de comunicații prin satelit; servicii de acces oferit utilizatorilor la rețelele de calculatoare (inclusiv internet); servicii de comunicații prin intermediul calculatorului; servicii de comunicații interactive; servicii videotext și audiotext; servicii de mesaje audio și video; servicii audio

și video conferințe; teletext; servicii de transmisie a informației (inclusiv pagini web); programe de calculator și orice alte date; furnizare și operare de conferințe electronice, grupuri de discuții și chat-rooms; streaming de material audio/video pe internet; transmiterea de mesaje și imagini asistată pe calculator; servicii de agenție de presă; transmiterea de știri și informații de afaceri; servicii de închiriere sau leasing de echipamente sau rețele pentru utilizarea serviciilor mai sus menționate; servicii de consultanță/informare cu privire la acestea; toate aceste servicii oferite abonaților persoane juridice, sub formă de abonamente cu diferite opțiuni.

- 42 Servicii de cercetare și creație, servicii de testare toate referitoare la domeniul telecomunicațiilor și rețelilor și sistemelor de comunicații electronice; servicii de programare a calculatoarelor; servicii de proiectare/analiză sisteme de calculatoare; dezvoltare de software; analiză rețele și sisteme de telecomunicații; servicii de consultanță cu privire la calculatoare și software; servicii de recuperare a datelor de pe calculatoare; servicii de creare, instalare, întreținere, updatare a programelor de calculator și pagini web; servicii de găzduire site-uri web; servicii de baze de date electronice și motoare de cautare într-o rețea de calculatoare.



- (210) **M 2009 01686** (111)101416  
 (151) 04.03.2009  
 (732) **SC ROMTELECOM SA**, Str. Gârlei nr. 1B, sector 1, 013721, BUCUREȘTI ROMANIA  
 (540)

## VOCE BUSINESS UNIC

- (511) *Produse și/sau servicii grupate pe clase:*  
 38 Servicii de telecomunicații; servicii de emisie, transmitere sau retransmitere de programe radio și TV, prin orice mijloace de comunicații; servicii de comunicații telefonice, fax, telex, telegraf, telegrame; pagere, acces internet și poștă electronică; servicii de înregistrare a apelurilor; servicii de comunicație cu valoare adăugată; colectare și transmitere de mesaje; servicii de informații on-line privind telecomunicațiile; servicii de informații numere abonați; serviciul carte de telefon; servicii electronice schimb de date; furnizare de conexiuni de telecomunicații rețelilor de calculatoare; servicii de comunicații prin satelit; servicii de acces oferit utilizatorilor la rețelele de calculatoare (inclusiv internet); servicii de comunicații prin intermediul calculatorului; servicii de comunicații interactive; servicii videotext și audiotext; servicii de mesaje audio și video; servicii audio și video conferințe; teletext; servicii de transmisie a informației (inclusiv pagini web); programe de calculator și orice alte date; furnizare și operare de conferințe electronice, grupuri de discuții și chat-rooms; streaming de material audio/video pe internet; transmiterea de mesaje și imagini asistată pe calculator; servicii de agenție de presă; transmiterea de știri și informații de

afaceri; servicii de inchiriere sau leasing de echipamente sau rețele pentru utilizarea serviciilor mai sus menționate; servicii de consultanță/informare cu privire la acestea; toate aceste servicii oferite abonaților persoane juridice, sub formă de abonamente cu diferite opțiuni.

- 42 Servicii de cercetare și creație, servicii de testare toate referitoare la domeniul telecomunicațiilor și rețelelor și sistemelor de comunicații electronice; servicii de programare a calculatoarelor; servicii de proiectare/analiză sisteme de calculatoare; dezvoltare de software; analiză rețele și sisteme de telecomunicații; servicii de consultanță cu privire la calculatoare și software; servicii de recuperare a datelor de pe calculatoare; servicii de creare, instalare, întreținere, updatare a programelor de calculator și pagini web; servicii de găzduire site-uri web; servicii de baze de date electronice și motoare de cautare într-o rețea de calculatoare.



- (210) **M 2009 01687** (111) **101216**  
 (151) 04.03.2009  
 (732) **SC ROMTELECOM SA**, Str. Gârlei nr. 1B, sector 1, 013721, BUCUREȘTI ROMANIA  
 (540)

**VOCE BUSINESS NATIONAL**

(511) *Produse și/sau servicii grupate pe clase:*

- 38 Servicii de telecomunicații; servicii de emisie, transmitere sau retransmitere de programe radio și TV, prin orice mijloace de comunicații; servicii de comunicații telefonice, fax, telex, telegraf, telegrame; pagere, acces internet și poștă electronică; servicii de înregistrare a apelurilor; servicii de comunicație cu valoare adăugată; colectare și transmitere de mesaje; servicii de informații on-line privind telecomunicațiile; servicii de informații numere abonați; serviciul carte de telefon; servicii electronice schimb de date; furnizare de conexiuni de telecomunicații rețelelor de calculatoare; servicii de comunicații prin satelit; servicii de acces oferit utilizatorilor la rețelele de calculatoare (inclusiv internet); servicii de comunicații prin intermediul calculatorului; servicii de comunicații interactive; servicii videotext și audiotext; servicii de mesaje audio și video; servicii audio și video conferințe; teletext; servicii de transmisie a informației (inclusiv pagini web); programe de calculator și orice alte date; furnizare și operare de conferințe electronice, grupuri de discuții și chat-rooms; streaming de material audio/video pe internet; transmiterea de mesaje și imagini asistată pe calculator; servicii de agenție de presă; transmiterea de știri și informații de afaceri; servicii de inchiriere sau leasing de echipamente sau rețele pentru utilizarea serviciilor mai sus menționate; servicii de consultanță/informare cu privire la acestea; toate aceste servicii oferite abonaților persoane juridice, sub formă de abonamente cu diferite opțiuni.

- 42 Servicii de cercetare și creație,

servicii de testare toate referitoare la domeniul telecomunicațiilor și rețelelor și sistemelor de comunicații electronice; servicii de programare a calculatoarelor; servicii de proiectare/analiză sisteme de calculatoare; dezvoltare de software; analiză rețele și sisteme de telecomunicații; servicii de consultanță cu privire la calculatoare și software; servicii de recuperare a datelor de pe calculatoare; servicii de creare, instalare, întreținere, updatare a programelor de calculator și pagini web; servicii de găzduire site-uri web; servicii de baze de date electronice și motoare de cautare într-o rețea de calculatoare.



(210) **M 2009 01688** (111) **101217**

(151) 04.03.2009

(732) **SC ROMTELECOM SA**, Str. Gârlei nr. 1B, sector 1, 013721, BUCUREȘTI ROMANIA

(540)

## VOCE BUSINESS MOBIL

(511) *Produse și/sau servicii grupate pe clase:*

38 Servicii de telecomunicații; servicii de emisie, transmitere sau retransmitere de programe radio și TV, prin orice mijloace de comunicații; servicii de comunicații telefonice, fax, telex, telegraf, telegrame; pagere, acces internet și poștă electronică; servicii de înregistrare a apelurilor; servicii de comunicație cu valoare adăugată; colectare și transmitere de mesaje; servicii de informații on-line privind telecomunicațiile; servicii de informații numere abonați; serviciul

carte de telefon; servicii electronice schimb de date; furnizare de conexiuni de telecomunicații rețelelor de calculatoare; servicii de comunicații prin satelit; servicii de acces oferit utilizatorilor la rețelele de calculatoare (inclusiv internet); servicii de comunicații prin intermediul calculatorului; servicii de comunicații interactive; servicii videotext și audiotext; servicii de mesaje audio și video; servicii audio și video conferințe; teletext; servicii de transmisie a informației (inclusiv pagini web); programe de calculator și orice alte date; furnizare și operare de conferințe electronice, grupuri de discuții și chat-rooms; streaming de material audio/video pe internet; transmiterea de mesaje și imagini asistată pe calculator; servicii de agenție de presă; transmiterea de știri și informații de afaceri; servicii de închiriere sau leasing de echipamente sau rețele pentru utilizarea serviciilor mai sus menționate; servicii de consultanță/informare cu privire la acestea; toate aceste servicii oferite abonaților persoane juridice, sub formă de abonamente cu diferite opțiuni.

42

Servicii de cercetare și creație, servicii de testare toate referitoare la domeniul telecomunicațiilor și rețelelor și sistemelor de comunicații electronice; servicii de programare a calculatoarelor; servicii de proiectare/analiză sisteme de calculatoare; dezvoltare de software; analiză rețele și sisteme de telecomunicații; servicii de consultanță cu privire la calculatoare și software; servicii de recuperare a datelor de pe calculatoare; servicii de creare, instalare, întreținere, updatare a programelor de calculator și pagini web; servicii de găzduire site-uri web; servicii de

baze de date electronice și motoare de cautare într-o rețea de calculatoare.



(210) **M 2009 01689** (111) **101218**

(151) 04.03.2009

(732) **SC ROMTELECOM SA**, Str. Gârlei nr. 1B, sector 1, 013721, BUCUREȘTI ROMANIA

(540)

## VOCE INTERNATIONAL

(511) *Produse și/sau servicii grupate pe clase:*

38 Servicii de telecomunicații; servicii de emisie, transmitere sau retransmitere de programe radio și TV, prin orice mijloace de comunicații; servicii de comunicații telefonice, fax, telex, telegraf, telegrame; pagere, acces internet și poștă electronică; servicii de înregistrare a apelurilor; servicii de comunicație cu valoare adăugată; colectare și transmitere de mesaje; servicii de informații on-line privind telecomunicațiile; servicii de informații numere abonați; serviciul carte de telefon; servicii electronice schimb de date; furnizare de conexiuni de telecomunicații rețelelor de calculatoare; servicii de comunicații prin satelit; servicii de acces oferit utilizatorilor la rețelele de calculatoare (inclusiv internet); servicii de comunicații prin intermediul calculatorului; servicii de comunicații interactive; servicii videotext și audiotext; servicii de mesaje audio și video; servicii audio și video conferințe; teletext; servicii de transmisie a informației (inclusiv pagini web); programe de calculator și orice alte date; furnizare și

operare de conferințe electronice, grupuri de discuții și chat-rooms; streaming de material audio/video pe internet; transmiterea de mesaje și imagini asistată pe calculator; servicii de agenție de presă; transmiterea de știri și informații de afaceri; servicii de închiriere sau leasing de echipamente sau rețele pentru utilizarea serviciilor mai sus menționate; servicii de consultanță/informare cu privire la acestea; toate aceste servicii oferite abonaților persoane juridice, sub formă de abonamente cu diferite opțiuni.

42 Servicii de cercetare și creație, servicii de testare toate referitoare la domeniul telecomunicațiilor și rețelelor și sistemelor de comunicații electronice; servicii de programare a calculatoarelor; servicii de proiectare/analiză sisteme de calculatoare; dezvoltare de software; analiză rețele și sisteme de telecomunicații; servicii de consultanță cu privire la calculatoare și software; servicii de recuperare a datelor de pe calculatoare; servicii de creare, instalare, întreținere, updatare a programelor de calculator și pagini web; servicii de găzduire site-uri web; servicii de baze de date electronice și motoare de cautare într-o rețea de calculatoare.



(210) **M 2009 01690** (111) **101219**

(151) 04.03.2009

(732) **SC ROMTELECOM SA**, Str. Gârlei nr. 1B, sector 1, 013721, BUCUREȘTI ROMANIA

(540)

## VOCE BUSINESS INTERNATIONAL



(511) *Produse și/sau servicii grupate pe clase:*

38 Servicii de telecomunicații; servicii de emisie, transmitere sau retransmitere de programe radio și TV, prin orice mijloace de comunicații; servicii de comunicații telefonice, fax, telex, telegraf, telegrame; pagere, acces internet și poștă electronică; servicii de înregistrare a apelurilor; servicii de comunicație cu valoare adăugată; colectare și transmitere de mesaje; servicii de informații on-line privind telecomunicațiile; servicii de informații numere abonați; serviciul carte de telefon; servicii electronice schimb de date; furnizare de conexiuni de telecomunicații rețelelor de calculatoare; servicii de comunicații prin satelit; servicii de acces oferit utilizatorilor la rețelele de calculatoare (inclusiv internet); servicii de comunicații prin intermediul calculatorului; servicii de comunicații interactive; servicii videotext și audiotext; servicii de mesaje audio și video; servicii audio și video conferințe; teletext; servicii de transmisie a informației (inclusiv pagini web); programe de calculator și orice alte date; furnizare și operare de conferințe electronice, grupuri de discuții și chat-rooms; streaming de material audio/video pe internet; transmiterea de mesaje și imagini asistată pe calculator; servicii de agenție de presă; transmiterea de știri și informații de afaceri; servicii de închiriere sau leasing de echipamente sau rețele pentru utilizarea serviciilor mai sus menționate; servicii de consultanță/informare cu privire la acestea; toate aceste servicii oferite abonaților persoane juridice, sub formă de abonamente cu diferite opțiuni.

42 Servicii de cercetare și creație,

servicii de testare toate referitoare la domeniul telecomunicațiilor și rețelelor și sistemelor de comunicații electronice; servicii de programare a calculatoarelor; servicii de proiectare/analiză sisteme de calculatoare; dezvoltare de software; analiză rețele și sisteme de telecomunicații; servicii de consultanță cu privire la calculatoare și software; servicii de recuperare a datelor de pe calculatoare; servicii de creare, instalare, întreținere, actualizare a programelor de calculator și pagini web; servicii de găzduire site-uri web; servicii de baze de date electronice și motoare de căutare într-o rețea de calculatoare.



(210) **M 2009 01691** (111) **101220**

(151) 04.03.2009

(732) **SC ROMTELECOM SA**, Str. Gârlei nr. 1B, sector 1, 013721, BUCUREȘTI ROMANIA

(540)

## VOCE RURAL

(511) *Produse și/sau servicii grupate pe clase:*

38 Servicii de telecomunicații; servicii de emisie, transmitere sau retransmitere de programe radio și TV, prin orice mijloace de comunicații; servicii de comunicații telefonice, fax, telex, telegraf, telegrame; pagere, acces internet și poștă electronică; servicii de înregistrare a apelurilor; servicii de comunicație cu valoare adăugată; colectare și transmitere de mesaje; servicii de informații on-line privind telecomunicațiile; servicii de informații numere abonați; serviciul carte de telefon; servicii electronice

schimb de date; furnizare de conexiuni de telecomunicații rețelelor de calculatoare; servicii de comunicații prin satelit; servicii de acces oferit utilizatorilor la rețelele de calculatoare (inclusiv internet); servicii de comunicații prin intermediul calculatorului; servicii de comunicații interactive; servicii videotext și audiotext; servicii de mesaje audio și video; servicii audio și video conferințe; teletext; servicii de transmisie a informației (inclusiv pagini web); programe de calculator și orice alte date; furnizare și operare de conferințe electronice, grupuri de discuții și chat-rooms; streaming de material audio/video pe internet; transmiterea de mesaje și imagini asistată pe calculator; servicii de agenție de presă; transmiterea de știri și informații de afaceri; servicii de închiriere sau leasing de echipamente sau rețele pentru utilizarea serviciilor mai sus menționate; servicii de consultanță/informare cu privire la acestea; toate aceste servicii oferite abonaților persoane juridice, sub formă de abonamente cu diferite opțiuni.

42 Servicii de cercetare și creație, servicii de testare toate referitoare la domeniul telecomunicațiilor și rețelelor și sistemelor de comunicații electronice; servicii de programare a calculatoarelor; servicii de proiectare/analiză sisteme de calculatoare; dezvoltare de software; analiză rețele și sisteme de telecomunicații; servicii de consultanță cu privire la calculatoare și software; servicii de recuperare a datelor de pe calculatoare; servicii de creare, instalare, întreținere, updatare a programelor de calculator și pagini web; servicii de găzduire site-uri web; servicii de baze de date electronice și motoare

de cautare într-o rețea de calculatoare.



(210) **M 2009 01692** (111) **101221**  
 (151) 04.03.2009  
 (732) **SC ROMTELECOM SA**, Str. Gârlei nr. 1B, sector 1, 013721, BUCUREȘTI ROMANIA

(540)

## VOCE BUSINESS INTERNATIONAL NELIMITAT

(511) *Produse și/sau servicii grupate pe clase:*

38 Servicii de telecomunicații; servicii de emisie, transmitere sau retransmitere de programe radio și TV, prin orice mijloace de comunicații; servicii de comunicații telefonice, fax, telex, telegraf, telegrame; pagere, acces Internet și poștă electronică; servicii de înregistrare a apelurilor; servicii de comunicație cu valoare adăugată; colectare și transmitere de mesaje; servicii de informații on-line privind telecomunicațiile; servicii de informații numere abonați; serviciul carte de telefon; servicii electronice schimb de date; furnizare de conexiuni de telecomunicații rețelelor de calculatoare; servicii de comunicații prin satelit; servicii de acces oferit utilizatorilor la rețelele de calculatoare (inclusiv Internet); servicii de comunicații prin intermediul calculatorului; servicii de comunicații interactive; servicii videotext și audiotext; servicii de mesaje audio și video; servicii audio și video conferințe; teletext; servicii de transmisie a informației (inclusiv pagini web); programe de calculator și orice alte date; furnizare și

operare de conferințe electronice, grupuri de discuții și chat-rooms; streaming de material audio/video pe Internet; transmiterea de mesaje și imagini asistată pe calculator; servicii de agenție de presă; transmiterea de știri și informații de afaceri; servicii de închiriere sau leasing de echipamente sau rețele pentru utilizarea serviciilor mai sus menționate; servicii de consultanță/informare cu privire la acestea - toate aceste servicii oferite abonaților persoane juridice, sub formă de abonamente cu diferite opțiuni.

- 42 Servicii de cercetare și creație, servicii de testare toate referitoare la domeniul telecomunicațiilor și rețelelor sistemelor de comunicații electronice; servicii de programare a calculatoarelor; servicii de proiectare/analiză sisteme de calculatoare; dezvoltare de software; analiză rețele și sisteme de telecomunicații; servicii de consultanță cu privire la calculatoare și software; servicii de recuperare a datelor de pe calculatoare; servicii de creare, instalare, întreținere, updatare a programelor de calculator și pagini web; servicii de găzduire site-uri web; servicii de baze de date electronice și motoare de căutare într-o rețea de calculatoare.



- (210) **M 2009 01693** (111) **101222**  
 (151) 04.03.2009  
 (732) **SC ROMTELECOM SA**, Str. Gârlei nr. 1B, sector 1, 013721, BUCUREȘTI ROMANIA  
 (540)

**VOCE SIMPLU**

(511) *Produse și/sau servicii grupate pe clase:*

- 38 Servicii de telecomunicații; servicii de emisie, transmitere sau retransmitere de programe radio și TV, prin orice mijloace de comunicații; servicii de comunicații telefonice, fax, telex, telegraf, telegrame; pagere, acces Internet și poștă electronică; servicii de înregistrare a apelurilor; servicii de comunicație cu valoare adăugată; colectare și transmitere de mesaje; servicii de informații on-line privind telecomunicațiile; servicii de informații numere abonați; serviciul carte de telefon; servicii electronice schimb de date; furnizare de conexiuni de telecomunicații rețelelor de calculatoare; servicii de comunicații prin satelit; servicii de acces oferit utilizatorilor la rețelele de calculatoare (inclusiv Internet); servicii de comunicații prin intermediul calculatorului; servicii de comunicații interactive; servicii videotext și audiotext; servicii de mesaje audio și video; servicii audio și video conferințe; teletext; servicii de transmisie a informației (inclusiv pagini web); programe de calculator și orice alte date; furnizare și operare de conferințe electronice, grupuri de discuții și chat-rooms; streaming de material audio/video pe Internet; transmiterea de mesaje și imagini asistată pe calculator; servicii de agenție de presă; transmiterea de știri și informații de afaceri; servicii de închiriere sau leasing de echipamente sau rețele pentru utilizarea serviciilor mai sus menționate; servicii de consultanță/informare cu privire la acestea - toate aceste servicii oferite abonaților persoane juridice, sub formă de abonamente cu diferite opțiuni.
- 42 Servicii de cercetare și creație,

servicii de testare toate referitoare la domeniul telecomunicațiilor și rețelelor sistemelor de comunicații electronice; servicii de programare a calculatoarelor; servicii de proiectare/analiză sisteme de calculatoare; dezvoltare de software; analiză rețele și sisteme de telecomunicații; servicii de consultanță cu privire la calculatoare și software; servicii de recuperare a datelor de pe calculatoare; servicii de creare, instalare, întreținere, updatare a programelor de calculator și pagini web; servicii de găzduire site-uri web; servicii de baze de date electronice și motoare de căutare într-o rețea de calculatoare.



(210) **M 2009 01694** (111) **101183**

(151) 04.03.2009

(732) **SC ROMTELECOM SA**, Str. Gârlei nr. 1B, sector 1, 013721, BUCUREȘTI ROMANIA

(540)

## VOCE BUSINESS NELIMITAT

(511) *Produse și/sau servicii grupate pe clase:*

38 Servicii de telecomunicații; servicii de emisie, transmitere sau retransmitere de programe radio și TV, prin orice mijloace de comunicații; servicii de comunicații telefonice, fax, telex, telegraf, telegrame; pagere, acces Internet și poștă electronică; servicii de înregistrare a apelurilor; servicii de comunicație cu valoare adăugată; colectare și transmitere de mesaje; servicii de informații on-line privind telecomunicațiile; servicii de informații numere abonați; serviciul carte de telefon; servicii electronice

schimb de date; furnizare de conexiuni de telecomunicații rețelelor de calculatoare; servicii de comunicații prin satelit; servicii de acces oferit utilizatorilor la rețelele de calculatoare (inclusiv Internet); servicii de comunicații prin intermediul calculatorului; servicii de comunicații interactive; servicii videotext și audiotext; servicii de mesaje audio și video; servicii audio și video conferințe; teletext; servicii de transmisie a informației (inclusiv pagini web); programe de calculator și orice alte date; furnizare și operare de conferințe electronice, grupuri de discuții și chat-rooms; streaming de material audio/video pe Internet; transmiterea de mesaje și imagini asistată pe calculator; servicii de agenție de presă; transmiterea de știri și informații de afaceri; servicii de închiriere sau leasing de echipamente sau rețele pentru utilizarea serviciilor mai sus menționate; servicii de consultanță/informare cu privire la acestea - toate aceste servicii oferite abonaților persoane juridice, sub formă de abonamente cu diferite opțiuni.

42

Servicii de cercetare și creație, servicii de testare toate referitoare la domeniul telecomunicațiilor și rețelelor sistemelor de comunicații electronice; servicii de programare a calculatoarelor; servicii de proiectare/analiză sisteme de calculatoare; dezvoltare de software; analiză rețele și sisteme de telecomunicații; servicii de consultanță cu privire la calculatoare și software; servicii de recuperare a datelor de pe calculatoare; servicii de creare, instalare, întreținere, updatare a programelor de calculator și pagini web; servicii de găzduire site-uri web; servicii de baze de date electronice și motoare

de căutare într-o rețea de calculatoare.



(210) **M 2009 01695** (111) **101184**  
 (151) 04.03.2009  
 (732) **SC ROMTELECOM SA**, Str. Gârlei  
 nr. 1B, sector 1, 013721,  
 BUCUREȘTI ROMANIA

(540)

### VOCE START

(511) *Produse și/sau servicii grupate pe clase:*

38 Servicii de telecomunicații; servicii de emisie, transmitere sau retransmitere de programe radio și TV, prin orice mijloace de comunicații; servicii de comunicații telefonice, fax, telex, telegraf, telegrame; pagere, acces Internet și poștă electronică; servicii de înregistrare a apelurilor; servicii de comunicație cu valoare adăugată; colectare și transmitere de mesaje; servicii de informații on-line privind telecomunicațiile; servicii de informații numere abonați; serviciul carte de telefon; servicii electronice schimb de date; furnizare de conexiuni de telecomunicații rețelelor de calculatoare; servicii de comunicații prin satelit; servicii de acces oferit utilizatorilor la rețelele de calculatoare (inclusiv Internet); servicii de comunicații prin intermediul calculatorului; servicii de comunicații interactive; servicii videotext și audiotext; servicii de mesaje audio și video; servicii audio și video conferințe; teletext; servicii de transmisie a informației (inclusiv pagini web); programe de calculator și orice alte date; furnizare și operare de conferințe electronice, grupuri de discuții și chat-rooms;

streaming de material audio/video pe Internet; transmiterea de mesaje și imagini asistată pe calculator; servicii de agenție de presă; transmiterea de știri și informații de afaceri; servicii de închiriere sau leasing de echipamente sau rețele pentru utilizarea serviciilor mai sus menționate; servicii de consultanță/informare cu privire la acestea - toate aceste servicii oferite abonaților persoane juridice, sub formă de abonamente cu diferite opțiuni.

42 Servicii de cercetare și creație, servicii de testare toate referitoare la domeniul telecomunicațiilor și rețelelor sistemelor de comunicații electronice; servicii de programare a calculatoarelor; servicii de proiectare/analiză sisteme de calculatoare; dezvoltare de software; analiză rețele și sisteme de telecomunicații; servicii de consultanță cu privire la calculatoare și software; servicii de recuperare a datelor de pe calculatoare; servicii de creare, instalare, întreținere, actualizare a programelor de calculator și pagini web; servicii de găzduire site-uri web; servicii de baze de date electronice și motoare de căutare într-o rețea de calculatoare.



(210) **M 2009 01698** (111) **101185**

(151) 04.03.2009

(732) **SC ROMTELECOM SA**, Str. Gârlei nr. 1B, sector 1, 013721, BUCUREȘTI ROMANIA

(540)

ROMTELECOM



**ROMTELECOM**

(531) *Clasificare Viena*: 260101; 260106; 270501; 290115;

(591) Culori revendicate: roșu, portocaliu, galben, albastru, verde

(511) *Produse și/sau servicii grupate pe clase*:

9 Aparate și instrumente științifice, nautice, de geodezie, fotografice, cinematografice, optice, de cântărire, de măsurare, de semnalizare, de control (supervizare), de siguranță (salvare) și didactice; echipamente, aparate și instrumente electrice și electronice de comunicații și telecomunicații de orice tip; echipamente periferice, terminale de telecomunicații (inclusiv telefoane fixe și mobile, modemuri); aparatură, instrumente și accesorii necesare, în orice mod, prestării serviciilor de comunicații electronice; aparatură și instrumente pentru prelucrarea, înregistrarea, stocarea, transmiterea, retragerea sau recepția datelor; aparate și echipamente de orice fel pentru captarea, stocarea, transmiterea, codificarea și decodificarea semnalelor; programe înregistrate pentru radio și TV, software-uri; compact-discuri; casete; benzi magnetice; antene; cabluri; aparate pentru înregistrarea, transmiterea sau reproducerea sunetelor sau

imaginilor; suporti de înregistrare magnetici, discuri acustice; distribuitoare automate și mecanisme pentru aparate cu preplată; cartele magnetice; case înregistratoare, mașini de calculat, echipamente pentru tratarea informației și calculatoare; extinctoare, părți, accesorii și fittinguri pentru produsele de mai sus.

16 Hârtie, carton și articole fabricate din aceste materiale, necuprinse în alte clase; publicații; reviste; broșuri; fluturași de informare; pliante, materiale colante; tichete, cupoane; vouchere; cărți de telefon; hârti; produse de imprimare; articole pentru legătorie; fotografii; papetărie; materiale de instruire sau de învățământ (cu excepția aparatelor); caractere tipografice; clisee.

35 Servicii de reclamă și publicitate prin orice mijloc de comunicare, inclusiv prin Internet sau prin alte rețele de comunicații electronice; servicii de informații de afaceri, furnizate on-line din baze de date stocate în calculator sau prin intermediul paginilor web; înregistrare, transcriere, compunere, compilare și sistematizare de comunicări în orice format; servicii de consultanță cu privire la serviciile anterior menționate; servicii de direct-mailing; materiale publicitare; închiriere spații publicitare; servicii de analiză de cost; servicii de marketing, servicii de cercetare de piață; servicii de mesagerie vocală; servicii de colectare și sintetizare de informații în baze de date pentru publicare și distribuție, inclusiv prin Internet; servicii de prelucrare a datelor (inclusiv date cu caracter personal); servicii de căutare în fișiere de date (pentru alții); previziuni economice; servicii de

recrutare a forței de muncă; organizare de expoziții în scopuri comerciale; servicii de relații publice; achiziționare de servicii pentru alții; activități de import/export; servicii privind vânzarea și închirierea de aparate, instrumente și echipamente de comunicații electronice (incluzând, fără a se limita la, programe de calculator, firmware, sisteme de securitate, calculatoare, echipamente de procesare de date, aparate de înregistrare/ stocare/ transmisie/reproducere de sunete și imagini); gestiunea afacerilor comerciale; administrarea afacerilor comerciale; lucrări de birou.

37 Servicii de construire, instalare, întreținere și reparare rețele de comunicații electronice, de echipamente de orice tip aferente și folosite în comunicațiile digitale; instalarea, întreținerea și repararea de echipamente de orice tip aferente și folosite în recepția și transmiterea de date, texte, sunete și imagini; instalare, întreținere și reparare de echipamente electronice; întreținerea vehiculelor; servicii de construire și întreținere a imobilelor; servicii de consultanță cu privire la cele de mai sus.

38 Servicii de telecomunicații; servicii de emisie, transmitere sau retransmitere de programe radio și TV, prin orice mijloace de comunicații; servicii de comunicații telefonice, fax, telex, telegraf, telegrame, acces Internet, pagere și poștă electronică; servicii de înregistrare a apelurilor; servicii de comunicație cu valoare adăugată; colectare și transmitere de mesaje; servicii de informații on-line privind telecomunicațiile; servicii de informații numere abonați; serviciul carte de telefon; servicii electronice schimb de date;

furnizare de conexiuni de telecomunicații rețelelor de calculatoare; servicii de comunicații prin satelit; servicii de acces oferit utilizatorilor la rețelele de calculatoare (inclusiv Internet); servicii de comunicații prin intermediul calculatorului; servicii de comunicații interactive; servicii videotext și audiotext; servicii de mesaje audio și video; servicii audio și video conferințe; teletext; servicii de transmisie a informației (inclusiv pagini web); programe de calculator și orice alte date; furnizare și operare de conferințe electronice, grupuri de discuții și chat-rooms; furnizarea accesului la website-uri de muzică digitală/MP3 pe Internet; furnizarea de muzică digitală prin intermediul rețelei de telecomunicații; streaming de material audio/video pe Internet; transmiterea de mesaje și imagini asistată pe calculator; servicii de agenție de presă; transmiterea de știri și informații de afaceri; servicii de închiriere sau leasing de echipamente sau rețele pentru utilizarea serviciilor mai sus menționate; servicii de consultanță/informare cu privire la acestea.

41 Servicii de educație, instruire, studiu, divertisment; servicii privind publicarea de cărți, manuale, ghiduri, hărți, reviste și alte publicații; servicii de organizare de expoziții, seminare, conferințe; activități sportive și culturale.

42 Servicii de cercetare și creație, servicii de testare toate referitoare la domeniul telecomunicațiilor și rețelelor și sistemelor de comunicații electronice; servicii de programare a calculatoarelor; servicii de proiectare/analiză sisteme de calculatoare; dezvoltare de software; analiză rețele și sisteme de telecomunicații; servicii de

consultanță cu privire la calculatoare și software; servicii de recuperare a datelor de pe calculatoare; servicii de creare, instalare, întreținere, updatare a programelor de calculator și pagini web; servicii de găzduire site-uri web; servicii de baze de date electronice și motoare de căutare într-o rețea de calculatoare.



(210) **M 2009 01699** (111) **101186**

(151) 04.03.2009

(732) **SC ROMTELECOM SA**, Str. Gârlei nr. 1B, sector 1, 013721, BUCUREȘTI ROMANIA

(540)

### HotZone

(511) *Produse și/sau servicii grupate pe clase:*

38 Servicii de telecomunicații; servicii de emisie, transmitere sau retransmitere de programe radio și TV, prin orice mijloace de comunicații; servicii de comunicații telefonice, fax, telex, telegraf, telegrame; pagere, acces Internet și poștă electronică; servicii de înregistrare a apelurilor; servicii de comunicație cu valoare adăugată; colectare și transmitere de mesaje; servicii de informații on-line privind telecomunicațiile; servicii de informații numere abonați; serviciul carte de telefon; servicii electronice schimb de date; furnizare de conexiuni de telecomunicații rețelelor de calculatoare; servicii de comunicații prin satelit; servicii de acces oferit utilizatorilor la rețelele de calculatoare (inclusiv Internet); servicii de comunicații prin intermediul calculatorului; servicii de comunicații interactive; servicii

videotext și audiotext; servicii de mesaje audio și video; servicii audio și video conferințe; teletext; servicii de transmisie a informației (inclusiv pagini web); programe de calculator și orice alte date; furnizare și operare de conferințe electronice, grupuri de discuții și chat-rooms; streaming de material audio/video pe Internet; transmiterea de mesaje și imagini asistată pe calculator; servicii de agenție de presă; transmiterea de știri și informații de afaceri; servicii de închiriere sau leasing de echipamente sau rețele pentru utilizarea serviciilor mai sus menționate; servicii de consultanță/informare cu privire la acestea -toate aceste servicii dedicate segmentului hoteluri, restaurante, cafenele și alte asemenea, precum și clienților acestora.

42

Servicii de cercetare și creație, servicii de testare toate referitoare la domeniul telecomunicațiilor și rețelelor sistemelor de comunicații electronice; servicii de programare a calculatoarelor; servicii de proiectare/analiză sisteme de calculatoare; dezvoltare de software; analiză rețele și sisteme de telecomunicații; servicii de consultanță cu privire la calculatoare și software; servicii de recuperare a datelor de pe calculatoare; servicii de creare, instalare, întreținere, updatare a programelor de calculator și pagini web; servicii de găzduire site-uri web; servicii de baze de date electronice și motoare de căutare într-o rețea de calculatoare.





(210) **M 2009 01700** (111) **101187**  
 (151) 04.03.2009  
 (732) **SC ROMTELECOM SA**, Str. Gârlei  
 nr. 1B, sector 1, 013721,  
 BUCUREȘTI ROMANIA  
 (540)

### VOCE TOTAL

(511) *Produse și/sau servicii grupate pe clase:*

38 Servicii de telecomunicații; servicii de emisie, transmitere sau retransmitere de programe radio și TV, prin orice mijloace de comunicații; servicii de comunicații telefonice, fax, telex, telegraf, telegrame; pagere, acces Internet și poștă electronică; servicii de înregistrare a apelurilor; servicii de comunicație cu valoare adăugată; colectare și transmitere de mesaje; servicii de informații on-line privind telecomunicațiile; servicii de informații numere abonați; serviciul carte de telefon; servicii electronice schimb de date; furnizare de conexiuni de telecomunicații rețelelor de calculatoare; servicii de comunicații prin satelit; servicii de acces oferit utilizatorilor la rețelele de calculatoare (inclusiv Internet); servicii de comunicații prin intermediul calculatorului; servicii de comunicații interactive; servicii videotext și audiotext; servicii de mesaje audio și video; servicii audio și video conferințe; teletext; servicii de transmisie a informației (inclusiv pagini web); programe de calculator și orice alte date; furnizare și operare de conferințe electronice, grupuri de discuții și chat-rooms; streaming de material audio/video pe Internet; transmiterea de mesaje și imagini asistată pe calculator; servicii de agenție de presă;

transmiterea de știri și informații de afaceri; servicii de închiriere sau leasing de echipamente sau rețele pentru utilizarea serviciilor mai sus menționate; servicii de consultanță/informare cu privire la acestea -toate aceste servicii oferite abonaților persoane fizice, sub formă de abonamete cu diferite opțiuni.

42 Servicii de cercetare și creație, servicii de testare toate referitoare la domeniul telecomunicațiilor și rețelelor sistemelor de comunicații electronice; servicii de programare a calculatoarelor; servicii de proiectare/analiză sisteme de calculatoare; dezvoltare de software; analiză rețele și sisteme de telecomunicații; servicii de consultanță cu privire la calculatoare și software; servicii de recuperare a datelor de pe calculatoare; servicii de creare, instalare, întreținere, updatare a programelor de calculator și pagini web; servicii de găzduire site-uri web; servicii de baze de date electronice și motoare de căutare într-o rețea de calculatoare.



(210) **M 2009 01702** (111) **101340**  
 (151) 04.03.2009  
 (732) **SC ROMTELECOM SA**, Str. Gârlei  
 nr. 1B, sector 1, 013721,  
 BUCUREȘTI ROMANIA  
 (540)

### VOCE NELIMITAT

(511) *Produse și/sau servicii grupate pe clase:*

38 Servicii de telecomunicații; servicii de emisie, transmitere sau retransmitere de programe radio și TV, prin orice mijloace de

comunicații; servicii de comunicații telefonice, fax, telex, telegraf, telegrame; pagere, acces Internet și poștă electronică; servicii de înregistrare a apelurilor; servicii de comunicație cu valoare adăugată; colectare și transmitere de mesaje; servicii de informații on-line privind telecomunicațiile; servicii de informații nurnere abonați; serviciul carte de telefon; servicii electronice schimb de date; furnizare de conexiuni de telecomunicații rețelelor de calculatoare; servicii de comunicații prin satelit; servicii de acces oferit utilizatorilor la rețelele de calculatoare (inclusiv Internet); servicii de comunicații prin intermediul calculatorului; servicii de comunicații interactive; servicii videotext și audiotext; servicii de mesaje audio și video; servicii audio și video conferințe; teletext; servicii de transmisie a informației (inclusiv pagini web); programe de calculator și orice alte date; furnizare și operare de conferințe electronice, grupuri de discuții și chat-rooms; streaming de material audio/video pe Internet; transmiterea de mesaje și imagini asistată pe calculator; servicii de agenție de presă; transmiterea de știri și informații de afaceri; servicii de închiriere sau leasing de echipamente sau rețele pentru utilizarea serviciilor mai sus menționate; servicii de consultanță/informare cu privire la acestea - toate aceste servicii oferite abonaților persoane fizice, sub formă de abonamente cu diferite opțiuni.

42 Servicii de cercetare și creație, servicii de testare toate referitoare la domeniul telecomunicațiilor și rețelelor și sistemelor de comunicații electronice; servicii de programare a calculatoarelor; servicii de proiectare/analiză sisteme de

calculatoare; dezvoltare de software; analiză rețele și sisteme de telecomunicații; servicii de consultanță cu privire la calculatoare și software; servicii de recuperare a datelor de pe calculatoare; servicii de creare, instalare, întreținere, actualizare a programelor de calculator și pagini web; servicii de gazduire site-uri web; servicii de baze de date electronice și motoare de cautare într-o rețea de calculatoare.



(210) **M 2009 01703** (111) **101292**  
 (151) 04.03.2009  
 (732) **SC ROMTELECOM SA**, Str. Gârlei nr. 1B, sector 1, 013721, BUCUREȘTI ROMANIA  
 (540)

ROMTELECOM  
VOCE



## ROMTELECOM VOCE

- (531) *Clasificare Viena*: 260101; 260106; 270501; 290115;
- (591) Culori revendicate: roșu, galben, portocaliu, albastru, verde
- (511) *Produse și/sau servicii grupate pe clase*:
- 9 Aparate și instrumente științifice, nautice, de geodezie, fotografice, cinematografice, optice, de cântărire, de măsurare, de semnalizare, de control (supervizare), de siguranță (salvare) și didactice; echipamente, aparate și instrumente electrice și electronice de comunicații și telecomunicații de orice tip; echipamente periferice,

terminale de telecomunicații (inclusiv telefoane fixe și mobile, modemuri); aparatură, instrumente și accesorii necesare, în orice mod, prestării serviciilor de comunicații electronice; aparatură și instrumente pentru prelucrarea, înregistrarea, stocarea, transmiterea, retragerea sau recepția datelor; aparate și echipamente de orice fel pentru captarea, stocarea, transmiterea, codificarea și decodificarea semnalelor; programe înregistrate pentru radio și TV, software-uri; compact-discuri; casete; benzi magnetice; antene; cabluri; aparate pentru înregistrarea, transmiterea sau reproducerea sunetelor sau imaginilor; suporturi de înregistrare magnetici, discuri acustice; distribuitoare automate și mecanisme pentru aparate cu preplată; cartele magnetice; case înregistratoare, mașini de calculat, echipamente pentru tratarea informației și calculatoare; extinctoare, părți, accesorii și fittinguri pentru produsele de mai sus.

16 Hârtie, carton și articole fabricate din aceste materiale, necuprinse în alte clase; publicații; reviste; broșuri; fluturași de informare; pliante, materiale colante; tichete, cupoane; vouchere; cărți de telefon; hârti; produse de imprimare; articole pentru legătorie; fotografii; papetărie; materiale de instruire sau de învățământ (cu excepția aparatelor); caractere tipografice; clisee.

35 Servicii de reclamă și publicitate prin orice mijloc de comunicare, inclusiv prin Internet sau prin alte rețele de comunicații electronice; servicii de informații de afaceri, furnizate on-line din baze de date stocate în calculator sau prin intermediul paginilor web; înregistrare,

transcriere, compunere, compilare și sistematizare de comunicări în orice format; servicii de consultanță cu privire la serviciile anterior menționate; servicii de direct-mailing; materiale publicitare; închiriere spații publicitare; servicii de analiză de cost; servicii de marketing, servicii de cercetare de piață; servicii de mesagerie vocală; servicii de colectare și sintetizare de informații în baze de date pentru publicare și distribuție, inclusiv prin Internet; servicii de prelucrare a datelor (inclusiv date cu caracter personal); servicii de căutare în fișiere de date (pentru alții); previziuni economice; servicii de recrutare a forței de muncă; organizare de expoziții în scopuri comerciale; servicii de relații publice; achiziționare de servicii pentru alții; activități de import/export; servicii privind vânzarea și închirierea de aparate, instrumente și echipamente de comunicații electronice (incluzând, fără a se limita la, programe de calculator, firmware, sisteme de securitate, calculatoare, echipamente de procesare de date, aparate de înregistrare/ stocare/ transmisie/reproducere de sunete și imagini); gestiunea afacerilor comerciale; administrarea afacerilor comerciale; lucrări de birou.

37 Servicii de construire, instalare, întreținere și reparare rețele de comunicații electronice, de echipamente de orice tip aferente și folosite în comunicațiile digitale; instalarea, întreținerea și repararea de echipamente de orice tip aferente și folosite în recepția și transmisia de date, texte, sunete și imagini; instalare, întreținere și reparare de echipamente electronice; întreținerea vehiculelor; servicii de construire și întreținere a

38 imobilelor; servicii de consultanță cu privire la cele de mai sus.  
 Servicii de telecomunicații; servicii de emisie, transmitere sau retransmitere de programe radio și TV, prin orice mijloace de comunicații; servicii de comunicații telefonice, fax, telex, telegraf, telegrame, acces Internet, pagere și poștă electronică; servicii de înregistrare a apelurilor; servicii de comunicație cu valoare adăugată; colectare și transmitere de mesaje; servicii de informații on-line privind telecomunicațiile; servicii de informații numere abonați; serviciul carte de telefon; servicii electronice schimb de date; furnizare de conexiuni de telecomunicații rețelelor de calculatoare; servicii de comunicații prin satelit; servicii de acces oferit utilizatorilor la rețelele de calculatoare (inclusiv Internet); servicii de comunicații prin intermediul calculatorului; servicii de comunicații interactive; servicii videotext și audiotext; servicii de mesaje audio și video; servicii audio și video conferințe; teletext; servicii de transmisie a informației (inclusiv pagini web); programe de calculator și orice alte date; furnizare și operare de conferințe electronice, grupuri de discuții și chat-rooms; furnizarea accesului la website-uri de muzică digitală/MP3 pe Internet; furnizarea de muzică digitală prin intermediul rețelei de telecomunicații; streaming de material audio/video pe Internet; transmiterea de mesaje și imagini asistată pe calculator; servicii de agenție de presă; transmiterea de știri și informații de afaceri; servicii de închiriere sau leasing de echipamente sau rețele pentru utilizarea serviciilor mai sus menționate; servicii de consultanță/informare cu privire la

41 aceste.  
 Servicii de educație, instruire, studiu, divertisment; servicii privind publicarea de cărți, manuale, ghiduri, hărți, reviste și alte publicații; servicii de organizare de expoziții, seminare, conferințe; activități sportive și culturale.  
 42 Servicii de cercetare și creație, servicii de testare toate referitoare la domeniul telecomunicațiilor și rețelelor și sistemelor de comunicații electronice; servicii de programare a calculatoarelor; servicii de proiectare/analiză sisteme de calculatoare; dezvoltare de software; analiză rețele și sisteme de telecomunicații; servicii de consultanță cu privire la calculatoare și software; servicii de recuperare a datelor de pe calculatoare; servicii de creare, instalare, întreținere, actualizare a programelor de calculator și pagini web; servicii de găzduire site-uri web; servicii de baze de date electronice și motoare de căutare într-o rețea de calculatoare.



(210) **M 2009 01704** (111) **101341**  
 (151) 04.03.2009  
 (732) **SC ROMTELECOM SA**, Str. Gârlei nr. 1B, sector 1, 013721, BUCUREȘTI ROMANIA  
 (540)

## VOCE MOBIL

(511) *Produse și/sau servicii grupate pe clase:*  
 38 Servicii de telecomunicații; servicii de emisie, transmitere sau retransmitere de programe radio și TV, prin orice mijloace de comunicații; servicii de comunicații telefonice, fax, telex, telegraf,

telegrame; pagere, acces Internet și poștă electronică; servicii de înregistrare a apelurilor; servicii de comunicație cu valoare adăugată; colectare și transmitere de mesaje; servicii de informații on-line privind telecomunicațiile; servicii de informații numere abonați; serviciul carte de telefon; servicii electronice schimb de date; furnizare de conexiuni de telecomunicații rețelelor de calculatoare; servicii de comunicații prin satelit; servicii de acces oferit utilizatorilor la rețelele de calculatoare (inclusiv Internet); servicii de comunicații prin intermediul calculatorului; servicii de comunicații interactive; servicii videotext și audiotext; servicii de mesaje audio și video; servicii audio și video conferințe; teletext; servicii de transmisie a informației (inclusiv pagini web); programe de calculator și orice alte date; furnizare și operare de conferințe electronice, grupuri de discuții și chat-rooms; streaming de material audio/video pe Internet; transmiterea de mesaje și imagini asistată pe calculator; servicii de agenție de presă; transmiterea de știri și informații de afaceri; servicii de închiriere sau leasing de echipamente sau rețele pentru utilizarea serviciilor mai sus menționate; servicii de consultanță/informare cu privire la acestea - toate aceste servicii oferite abonaților persoane fizice sub formă de abonamente cu diferite opțiuni.

42 Servicii de cercetare și creație, servicii de testare toate referitoare la domeniul telecomunicațiilor și rețelelor și sistemelor de comunicații electronice; servicii de programare a calculatoarelor; servicii de proiectare/analiză sisteme de calculatoare; dezvoltare de software; analiză rețele și sisteme

de telecomunicații; servicii de consultanță cu privire la calculatoare și software; servicii de recuperare a datelor de pe calculatoare; servicii de creare, instalare, întreținere, actualizare a programelor de calculatoare și pagini web; servicii de găzduire site-uri web; servicii de baze de date electronice și motoare de căutare într-o rețea de calculatoare.



(210) **M 2009 01705** (111) **101293**  
 (151) 04.03.2009  
 (732) **SC ROMTELECOM SA**, Str. Gârlei nr. 1B, sector 1, 013721, BUCUREȘTI ROMANIA  
 (540)

ROMTELECOM  
clicknet



## ROMTELECOM CLICKNET

(531) *Clasificare Viena:* 241521; 261301; 270501; 290115;  
 (591) Culori revendicate: roșu, galben, portocaliu, verde, albastru  
 (511) *Produse și/sau servicii grupate pe clase:*  
 9 Aparate și instrumente științifice, nautice, de geodezie, fotografice, cinematografice, optice, de cântărire, de măsurare, de semnalizare, de control (supervizare), de siguranță (salvare) și didactice; echipamente, aparate și instrumente electrice și electronice de comunicații și telecomunicații de orice tip; echipamente periferice, terminale de telecomunicații (inclusiv telefoane fixe și mobile, modemuri); aparatură, instrumente și accesorii

- necesare, în orice mod, prestării serviciilor de comunicații electronice; aparatură și instrumente pentru prelucrarea, înregistrarea, stocarea, transmiterea, retragerea sau recepția datelor; aparate și echipamente de orice fel pentru captarea, stocarea, transmiterea, codificarea și decodificarea semnalelor; programe înregistrate pentru radio și TV, software-uri; compact-discuri; casete; benzi magnetice; antene; cabluri; aparate pentru înregistrarea, transmiterea sau reproducerea sunetelor sau imaginilor; suportți de înregistrare magnetici, discuri acustice; distribuitoare automate și mecanisme pentru aparate cu preplată; cartele magnetice; case înregistratoare, mașini de calculat, echipamente pentru tratarea informației și calculatoare; extinctoare, părți, accesorii și fittinguri pentru produsele de mai sus.
- 16 Hârtie, carton și articole fabricate din aceste materiale, necuprinse în alte clase; publicații; reviste; broșuri; fluturași de informare; pliante, materiale colante; tichete, cupoane; vouchere; cărți de telefon; hârti; produse de imprimare; articole pentru legătorie; fotografii; papetărie; materiale de instruire sau de învățământ (cu excepția aparatelor); caractere tipografice; clisee.
- 35 Servicii de reclamă și publicitate prin orice mijloc de comunicare, inclusiv prin Internet sau prin alte rețele de comunicații electronice; servicii de informații de afaceri, furnizate on-line din baze de date stocate în calculator sau prin intermediul paginilor web; înregistrare, transcriere, compunere, compilare și sistematizare de comunicări în orice format; servicii de consultanță cu privire la serviciile anterior menționate; servicii de direct-mailing; materiale publicitare; închiriere spații publicitare; servicii de analiză de cost; servicii de marketing, servicii de cercetare de piață; servicii de mesagerie vocală; servicii de colectare și sintetizare de informații în baze de date pentru publicare și distribuție, inclusiv prin Internet; servicii de prelucrare a datelor (inclusiv date cu caracter personal); servicii de căutare în fișiere de date (pentru alții); previziuni economice; servicii de recrutare a forței de muncă; organizare de expoziții în scopuri comerciale; servicii de relații publice; achiziționare de servicii pentru alții; activități de import/export; servicii privind vânzarea și închirierea de aparate, instrumente și echipamente de comunicații electronice (incluzând, fără a se limita la, programe de calculator, firmware, sisteme de securitate, calculatoare, echipamente de procesare de date, aparate de înregistrare/ stocare/ transmisie/ reproducere de sunete și imagini); gestiunea afacerilor comerciale; administrarea afacerilor comerciale; lucrări de birou.
- 37 Servicii de construire, instalare, întreținere și reparare rețele de comunicații electronice, de echipamente de orice tip aferente și folosite în comunicațiile digitale; instalarea, întreținerea și repararea de echipamente de orice tip aferente și folosite în recepția și transmisia de date, texte, sunete și imagini; instalare, întreținere și reparare de echipamente electronice; întreținerea vehiculelor; servicii de construire și întreținere a imobilelor; servicii de consultanță cu privire la cele de mai sus.
- 38 Servicii de telecomunicații; servicii

de emisie, transmitere sau retransmitere de programe radio și TV, prin orice mijloace de comunicații; servicii de comunicații telefonice, fax, telex, telegraf, telegrame, acces Internet, pagere și poștă electronică; servicii de înregistrare a apelurilor; servicii de comunicație cu valoare adăugată; colectare și transmitere de mesaje; servicii de informații on-line privind telecomunicațiile; servicii de informații numere abonați; serviciul carte de telefon; servicii electronice schimb de date; furnizare de conexiuni de telecomunicații rețelelor de calculatoare; servicii de comunicații prin satelit; servicii de acces oferit utilizatorilor la rețelele de calculatoare (inclusiv Internet); servicii de comunicații prin intermediul calculatorului; servicii de comunicații interactive; servicii videotext și audiotext; servicii de mesaje audio și video; servicii audio și video conferințe; teletext; servicii de transmisie a informației (inclusiv pagini web); programe de calculator și orice alte date; furnizare și operare de conferințe electronice, grupuri de discuții și chat-rooms; furnizarea accesului la website-uri de muzică digitală/MP3 pe Internet; furnizarea de muzică digitală prin intermediul rețelei de telecomunicații; streaming de material audio/video pe Internet; transmiterea de mesaje și imagini asistată pe calculator; servicii de agenție de presă; transmiterea de știri și informații de afaceri; servicii de închiriere sau leasing de echipamente sau rețele pentru utilizarea serviciilor mai sus menționate; servicii de consultanță/informare cu privire la acestea.

41 Servicii de educație, instruire, studiu, divertisment; servicii privind

publicarea de cărți, manuale, ghiduri, hărți, reviste și alte publicații; servicii de organizare de expoziții, seminare, conferințe; activități sportive și culturale.

42 Servicii de cercetare și creație, servicii de testare toate referitoare la domeniul telecomunicațiilor și rețelelor și sistemelor de comunicații electronice; servicii de programare a calculatoarelor; servicii de proiectare/analiză sisteme de calculatoare; dezvoltare de software; analiză rețele și sisteme de telecomunicații; servicii de consultanță cu privire la calculatoare și software; servicii de recuperare a datelor de pe calculatoare; servicii de creare, instalare, întreținere, actualizare a programelor de calculator și pagini web; servicii de găzduire site-uri web; servicii de baze de date electronice și motoare de căutare într-o rețea de calculatoare.



(210) **M 2009 01708** (111) **101223**

(151) 05.03.2009

(732) **SC PRO TV SA**, B-dul Pache Protopopescu nr. 109, sect. 2, 021409, BUCUREȘTI ROMANIA

(540)



## FRUMUȘETE pe muchie de cuțit

(531) *Clasificare Viena:* 261113; 270501; 270524; 290101; 290104; 290106;

(591) Culori revendicate: alb, roșu, albastru, bleumarin

(511) *Produse și/sau servicii grupate pe clase:*

16 Publicații periodice, reviste, albume, cataloage, pliante, broșuri, tipărituri.

35 Publicitate.

38 Telecomunicații; servicii de telecomunicații prin intermediul internetului; difuzare de programe și emisiuni de radio și televiziune.

41 Realizare de programe și emisiuni de radio și televiziune, inclusiv prin internet; educație; divertisment; activități culturale; jocuri și concursuri.

42 Servicii de creare și menținere de site web.



(210) **M 2009 01715** (111) **101255**

(151) 05.03.2009

(732) **SC GAITANO COMPANY SRL**, Str. Gr. Antipa nr. 8, bl. 80, sc.B, ap. 6, Județul Suceava, \*\*, SUCEAVA ROMANIA

(740) AGENTIA DE PROPRIETATE INDUSTRIALA ARIANA, Bdul. Mihail Kogălniceanu nr. 17, bl. C4, et. 7, Județul Brașov BRAȘOV

(540)



## DOMINIK

(531) *Clasificare Viena:* 260114; 260403; 270501; 290101;

(591) Culori revendicate: roșu

(511) *Produse și/sau servicii grupate pe clase:*

30 Cafea, ceai, cacao, zahăr, orez, tapioca, sago, înlocuitori de cafea; făină și preparate făcute din cereale, pâine, produse de patiserie și cofetărie, înghețată comestibilă; miere, sirop de melasă; drojdie, praf de copt; sare, muștar; oțet, sosuri (condimente); mirodenii, gheață.

35 Publicitate; gestiunea afacerilor comerciale; administrație comercială; lucrări de birou; import-export; lanț de magazine.

39 Transport; ambalare și depozitare mărfuri-distribuție; organizare de călătorii.





(210) **M 2009 01722** (111) **101098**  
 (151) 05.03.2009  
 (732) **SC TYMBARK MASPEX ROMANIA SRL**, Str. Ștefan cel Mare nr.38-40, jud. Prahova, 104600, VĂLENII DE MUNTE ROMANIA  
 (540)

## SALVE

(511) *Produse și/sau servicii grupate pe clase:*  
 29 Arahide, arahide în coajă, arahide preparate, alune, alune în coajă, alune preparate, fructe confiate, fructe congelate, curmale, migdale, nuci, stafide uscate, semințe de floarea soarelui și semințe de dovleac preparate; miez de semințe de floarea soarelui; miez de semințe de dovleac; fructe și legume conservate, congelate, uscate și gătit; produse horticoale comestibile preparate pentru consum; carne, pește, păsări și vânat; extracte de carne; jeleurii, dulceturii, compoturi; ouă, lapte și produse lactate; uleiuri și grăsimi comestibile.  
 31 Produse agricole, horticoale, forestiere și cereale, neincluse în alte clase; fructe și legume proaspete; semințe, plante și flori naturale; mâncare pentru animale; malț.



(210) **M 2009 01725** (111) **101294**  
 (151) 05.03.2009  
 (732) **SC OCCIDENT SECURITY SRL**, Str. Antiaeriană Nr. 7, Sector 5, \*\*, BUCUREȘTI ROMANIA  
 (540)



## OCCIDENT SECURITY

(531) *Clasificare Viena:* 010105; 010110; 260104; 260116; 260118;  
 (591) Culori revendicate: roșu, albastru, galben  
 (511) *Produse și/sau servicii grupate pe clase:*  
 45 Servicii juridice, servicii de siguranță pentru protejarea bunurilor și indivizilor; servicii personale și sociale oferite de către terți, destinate să satisfacă nevoile indivizilor.



(210) **M 2009 01732** (111) **101118**  
 (151) 05.03.2009  
 (732) **SC TADORE DESIGN SRL**, Str. Arh. Petre Antonescu nr. 13, bl. 12, sc. A, ap. 15, sector 2, \*\*, BUCURȘTI ROMANIA  
 (540)

## COLOMBINA

- (511) *Produse și/sau servicii grupate pe clase:*  
 41 Divertisment, organizări de evenimente culturale și familiare, pictarea fețelor.



- (210) **M 2009 01733** (111) **101256**  
 (151) 05.03.2009  
 (732) **VIITORPLUS-ASOCIATIA PENTRU DEZVOLTARE DURABILA**, Intrarea Buturugeni nr. 26, sector 5, 050682, BUCUREȘTI ROMANIA

(540)

### Adoptă un copac!

- (511) *Produse și/sau servicii grupate pe clase:*  
 36 Campanii de strângeri de fonduri.  
 41 Activități sportive și culturale; educație, informare, instruire, diseminare informație pe teme: păduri, defrișări, resurse, schimbări climatice, dezvoltare durabilă, folosirea terenurilor prin implicarea tuturor grupurilor cointeresate.  
 44 Servicii de agricultură, horticultură și silvicultură; plantări cu ajutorul voluntarilor.  
 45 Servicii sociale.



- (210) **M 2009 01734** (111) **101302**  
 (151) 05.03.2009  
 (732) **VIITORPLUS-ASOCIATIA PENTRU DEZVOLTARE DURABILA**, Intrarea Buturugeni nr. 26, sector 5, 050682, BUCUREȘTI ROMANIA  
 (540)



### ViitorPlus living sustainably

- (531) *Clasificare Viena:* 020723; 260103; 261107; 261108; 270501; 270508;
- (511) *Produse și/sau servicii grupate pe clase:*  
 36 Campanii de strângeri de fonduri, activități economice cu scop de autofinanțare.  
 41 Activități sportive și culturale; divertisment; educație, informare, instruire, diseminare informație pe teme: dezvoltare durabilă, reciclare, păduri, energie, resurse, construcții, dezvoltare urbană și comunitară, producție și consum durabil; campanii de informare.  
 42 Servicii științifice și tehnologice, precum și servicii de cercetare și de creație referitoare la acestea; servicii de analiză și cercetare industrială; crearea și dezvoltarea calculatoarelor și a programelor de calculator; crearea și dezvoltarea de rețele de specialiști; consultanță în domeniile de mai sus (incluse în clasa 42).  
 45 Servicii sociale.



- (210) **M 2009 01739** (111) **101110**  
 (151) 05.03.2009  
 (732) **Fellowes, Inc.**, 1789 Norwood Avenue, 60143, ITASCA S.U.A. ILLINOIS  
 (740) SD PETOSEVIC Romania SRL, Str. Calea Victoriei nr. 100, sc.I, et.II, ap.20, Biroul 1, sector 1 BUCUREȘTI

(540)

## FELLOWES

(511) *Produse și/sau servicii grupate pe clase:*

9 Accesorii pentru calculatoare, și anume dischete blanc; programe de calculator, și anume generatoare de etichete pentru suporturi media (media label maker) și driver de dispozitive de intrare; periferice de calculator; dispozitive de intrare, și anume tastaturi; conectoare electrice pentru calculatoare; dispozitive de protecție la supratensiune; cutii de depozitare pentru calculatoare și suporturi media magnetice, și anume bandă de procesoare de text (word processing tape) și discuri și dischete pentru calculatoare; huse de depozitare pentru suporturi media CD-uri, DVD-uri și VHS; rasteluri din plastic, metal și lemn pentru suporturi media CD-uri, DVD-uri și VHS; suporturi de mouse; huse de protecție împotriva prafului; filtre optice de lumină; suporturi pentru imprimante și suporturi pentru monitoare; truse cu unelte (tool kits) pentru calculatoare (constând în principal din clești, capete șurubelnițe, șurubelnițe cu vârf plat, șurubelnițe tip Philips, chei cu clichet, capete de șurubelniță torc, capete de chei pentru chei cu clichet pentru calculatoare personale, capete de șurubelniță

crestate, capete de șurubelniță tip Philips, sculă combinată 2 în 1 (2 în 1 combo nut sockets), lanterne, baterii, benzi antișoc și antistatice pentru încheietura mâinii, clește diagonal de dezizolare, clește bot lung, perii mici, piese de schimb, recipiente pentru piese de schimb, extractor de piese cu 3 gheare, curățătoare de suprafață, și casete pentru depozitat cu fermoar rezistent la uzură); căști audio pentru telefoane și calculatoare; accesorii pentru PDA-uri (personal data assistant), și anume stilouri, carcase și folii de protecție pentru ecran; dispozitive de producere a etichetelor pentru suporturi media CD-uri, DVD-uri și VHS; etichete pentru suporturi media CD-uri, DVD-uri și VHS; dispozitive de siguranță manuale și electronice folosite la prevenirea furtului și vandalizării calculatoarelor și a echipamentelor pentru calculatoare; compact-discuri blanc; cutii pentru transportarea calculatoarelor; tocuri elastice, din neopren, și moi pentru transportarea telefoanelor mobile, pagerelor, aparatelor radio și a PDA-urilor (personal digital assistants).

16 Produse din carton ondulat, și anume cutii pentru stocare documente; mape; dosare; tăvițe pentru depozitarea documentelor; dosare pentru depozitarea revistelor; cutii de depozitare cu mânere de plastic; cutii de expediere; bibliorafturi și mape cu elastic (string-type binders); suporturi de plastic pentru documente, de tipul suporturilor de hârtie pentru dactilografi; accesorii de birou, compartimentate și montate pe pereți, și anume tăvițe pentru corespondența, organizatoare pentru dosare și organizatoare multicompartimentate

(combination organizers); aparate și mașini pentru legat și plastifiat; dosare (papetărie); clasoare de birou; tocătoare de hârtie; tocătoare de microfilme; suporturi pentru tocătoare; articole de hârtie și de legătorie; etichete pentru suporturi media; dosare din carton ondulat pentru reviste, în clasa 16; suporturi nemagnetice pentru documente; mape de plastic pentru proiecte, și anume cutii cu mânere pentru agățarea dosarelor; organizatoare de plastic pentru dosare care susțin mape; dosare din plastic și vinil pentru reviste; suporturi de plastic pentru mesaje.

20 Polițe, dulapuri și lăzi de tipul mobilierului pentru utilizare la depozitarea și organizarea documentelor, cărților, revistelor și a articolelor de îmbrăcăminte; accesorii de compartimentare și montate pe pereți, și anume umerăse, polițe și rasteluri pentru dosare, cartoteci de birou cu scop general și pentru corespondență; centre din plastic pentru plata facturilor, și anume cutii cu mânere; tuburi din plastic pentru depozitare; fișete pentru cutii suspendate, în clasa 20; suporturi pentru sprijin destinate în special pentru utilizarea în legătură cu calculatoarele; rezemătoare pentru picior și încheietura mâinii pentru utilizarea în legătură cu calculatoarele; sertare pentru tastaturi pentru utilizarea în legătură cu calculatoarele; sertare pentru dosare; sortatoare de corespondență; sortatoare de cărți; suporturi și etajere pentru cărți; carcase așezate în stive pentru susținerea cutiilor; fișete pentru cutii suspendate.



(210) **M 2009 01744** (111) **101356**  
 (151) 06.03.2009  
 (732) **SC SOLTECH A.G. SERV SRL**, Str. Argeș nr. 6, Județul Constanța, 905360, EFORIE SUD ROMANIA  
 (740) **INTELMMI CONSULT SRL**, Str. Sârguinței nr. 39, ap.12 TÂRGU MUREȘ

(540)



### **SOLTECH Soare pentru casa ta**

(531) *Clasificare Viena:* 010302; 270501; 270503; 270508;  
 (591) Culori revendicate: albastru, portocaliu, gri  
 (511) *Produse și/sau servicii grupate pe clase:*  
 11 Aparate de iluminat, de încălzit, de producere a vaporilor, de coacere, de refrigerare, de uscare, de ventilare, de distribuire a apei și instalații sanitare.  
 35 Publicitate; gestiunea afacerilor comerciale; administrație comercială; lucrări de birou.  
 37 Construcții; reparații; servicii de instalații.  
 39 Transport; ambalarea și depozitarea mărfurilor, distribuție; organizarea de călătorii.  
 42 Servicii științifice și tehnologice, precum și servicii de cercetare și de creație, referitoare la acestea; servicii de analiză și cercetare industrială; crearea și dezvoltarea calculatoarelor și a programelor de calculator.



- (210) **M 2009 01749** (111) **101257**  
 (151) 06.03.2009  
 (732) **SC IASISTING SRL**, Str. Mitropolit  
 Varlaam nr. 10, 700223, IAȘI  
 ROMANIA  
 (540)



### RED PLAZA Hotel & Restaurant

- (531) *Clasificare Viena*: 010104; 010110;  
 260104; 270501; 290112;  
 (591) Culori revendicate: roșu, negru  
 (511) *Produse și/sau servicii grupate pe clase*:  
 43 Servicii de alimentație publică;  
 servicii de cazare temporară.



- (210) **M 2009 01760** (111) **101391**  
 (151) 06.03.2009  
 (732) **MĂNĂSTIREA AGAPIA**, Jud.  
 Neamț, 617005, COMUNA AGAPIA  
 ROMANIA  
 (540)



### MĂNĂSTIREA AGAPIA NICOLAE GRIGORESCU

- (531) *Clasificare Viena*: 050313; 050501;  
 070103; 250105; 270501; 270508;  
 290115;  
 (591) Culori revendicate: galben, roșu,  
 albastru, verde, negru, alb  
 (511) *Produse și/sau servicii grupate pe clase*:  
 27 Covoare, preșuri.  
 29 Jeleuri, compoturi, dulcețuri.



- (210) **M 2009 01768** (111) **101111**  
 (151) 06.03.2009  
 (732) **SC MONITOR SECURITY SRL**, Str.  
 Caporal Gheorghe Ion, nr. 3, bl. 75,  
 sc. 2, et. 2, ap. 8, sect. 4, \*\*,  
 BUCUREȘTI ROMANIA

(540)



### MS MONITOR SECURITY PAZĂ ȘI PROTECȚIE

- (531) *Clasificare Viena*: 010104; 240105;  
 260104; 260116;  
 (591) Culori revendicate: albastru, galben,  
 roșu  
 (511) *Produse și/sau servicii grupate pe clase*:  
 45 Servicii de siguranță pentru  
 protejarea bunurilor și indivizilor.



(210) **M 2009 01769** (111) **101303**  
 (151) 06.03.2009  
 (732) **SC LABORMED PHARMA SA**,  
 Splaiul Independenței nr. 319E,  
 sector 6, 060044, BUCUREȘTI  
 ROMANIA

(540)

## GASTROBIL

(511) *Produse și/sau servicii grupate pe clase:*  
 5 Produse farmaceutice de uz uman destinate tratamentului afecțiunilor aparatului digestiv.



(210) **M 2009 01770** (111) **101304**  
 (151) 06.03.2009  
 (732) **SC LABORMED PHARMA SA**,  
 Splaiul Independenței nr. 319E,  
 sector 6, 060044, BUCUREȘTI  
 ROMANIA

(540)

## GASTRODIGEST

(511) *Produse și/sau servicii grupate pe clase:*  
 5 Produse farmaceutice de uz uman destinate tratamentului afecțiunilor aparatului digestiv.



(210) **M 2009 01774** (111) **101305**  
 (151) 06.03.2009  
 (732) **SC EXCLUSIVE WEB DESIGN & PROMOTION SRL**, Str. Reșița, nr. 2, bl. P4, sc. 2, et. 3, ap. 34, sect. 4, \*\*, BUCUREȘTI ROMANIA

(740) ROMARK INTELLECTUAL PROPERTY, Aleea Câmpul cu Flori nr.12, bl.A49, ap.35, sector 6 BUCUREȘTI

(540)



## Bright Advertising Solutions

(531) *Clasificare Viena:* 260407; 260411; 270502; 270524; 290101; 290108;

(591) Culori revendicate: alb,roșu,negru

(511) *Produse și/sau servicii grupate pe clase:*

35 Publicitate; gestiunea afacerilor comerciale; administrație comercială; lucrări de birou.



(210) **M 2009 01776** (111) **101112**  
 (151) 09.03.2009  
 (732) **SC MARIF SIS GUARD SRL**, Str. Nuferilor, bl. C Tas, sc. B, et. 4, ap. 30, jud. Constanța, NĂVODARI ROMANIA

(540)



## MARIF SIS GUARD PAZĂ ȘI PROTECȚIE

(531) *Clasificare Viena:* 240115; 270501; 290102; 290104;

(591) Culori revendicate: galben, bleumarin, alb

(511) *Produse și/sau servicii grupate pe clase:*

38 Servicii de dispecerat și monitorizare.

45 Servicii de siguranță pentru protejarea bunurilor și indivizilor.



(210) **M 2009 01777** (111) **101306**  
 (151) 09.03.2009

(732) **SC EASTEND CYCLES SRL**, Bd. Frăției, nr. 22, sc. B, ap. 29, jud. Harghita, \*\*, MIERCUREA CIUC ROMANIA

(740) SC BRAND SENSE SRL, Str. Constantin Lacea, nr.12-14, biroul 2 BRAȘOV

(540)

## FUN BIKE FAN

(511) *Produse și/sau servicii grupate pe clase:*

35 Publicitate; gestiunea afacerilor comerciale; administrație comercială; lucrări de birou; import-export, lanț de magazine.



(210) **M 2009 01799** (111) **101295**  
 (151) 09.03.2009

(732) **SC SOFLEX INTER OPTICS SRL**, Bdul. Unirii nr. 59, bl F2, sc. 2, et. 5, ap. 50, sector 3, \*\*, BUCUREȘTI ROMANIA

(740) SC RODALL SRL, Str. Polonă nr. 115, bl. 15, ap.19, sector 1, BUCUREȘTI

(540)

## Red&Mad

(511) *Produse și/sau servicii grupate pe clase:*

9 Rame ochelari de vedere.



- (210) **M 2009 01800** (111) **101296**  
 (151) 09.03.2009  
 (732) **SC SOFLEX INTER OPTICS SRL**,  
 Bdul. Unirii nr. 59, bl F2, sc. 2, et. 5,  
 ap. 50, sector 3, \*\*, BUCUREȘTI  
 ROMANIA  
 (740) SC RODALL SRL, Str. Polonă nr.  
 115, bl. 15, ap.19, sector 1,  
 BUCUREȘTI  
 (540)

**NoRisk**

- (511) *Produse și/sau servicii grupate pe  
 clase:*  
 9 Rame ochelari de vedere și ochelari  
 de soare.



- (210) **M 2009 01803** (111) **101392**  
 (151) 09.03.2009  
 (732) **SC ROLLING STOCK COMPANY  
 SA**, Șos. Nordului nr. 94F, et. 1,2,  
 sector 1, 014102, BUCUREȘTI  
 ROMANIA

(540)



**RSCO**

- (531) *Clasificare Viena:* 260102; 261102;  
 270501; 290104;  
 (591) Culori revendicate: albastru, gri

- (511) *Produse și/sau servicii grupate pe  
 clase:*  
 39 Transport; ambalare și depozitare a  
 mărfurilor; organizare de călătorii și  
 închiriere de vagoane.



- (210) **M 2009 01807** (111) **101231**  
 (151) 09.03.2009  
 (732) **SC LABORATOARELE FARES  
 BIO VITAL SRL**, Str. Plantelor nr.  
 50, Jud. Hunedoara, 335700,  
 ORĂȘTIE ROMANIA

(540)



**DAPHNE**

- (531) *Clasificare Viena:* 020701; 260114;  
 270501;  
 (511) *Produse și/sau servicii grupate pe  
 clase:*  
 5 Ceaiuri medicinale și suplimente  
 alimentare pe bază de plante  
 medicinale și aromatice, în toate  
 formele de condiționare: ceai, sirop,  
 tinctură, extracte, capsule,  
 comprimate, ulei.





(210) **M 2009 01810** (111) **101297**  
 (151) 09.03.2009  
 (732) **SC DYNAMIC SELLING GROUP SRL**, Str. Frunzei nr. 106, bl. 3F, ap. 44, Jud. Galați, GALAȚI ROMANIA  
 (540)



## DYNAMIC SELLING GROUP

(531) *Clasificare Viena:* 011301; 270501; 290112;  
 (591) Culori revendicate: negru, bleu  
 (511) *Produse și/sau servicii grupate pe clase:*  
 35 Regruparea în avantajul terților a profilelor PVC (cu excepția transportului lor) permițând consumatorilor să le vadă și să le cumpere comod.  
 39 Servicii de distribuție de profile PVC.  
 40 Servicii de prelucrare a profilelor PVC ( procedeul de infoliere și curbare a profilelor PVC).



(210) **M 2009 01811** (111) **101224**  
 (151) 09.03.2009  
 (732) **SC MEDFARM TRADING SRL**, Str. Timișului nr. 55, sector 1, 012414, BUCUREȘTI ROMANIA  
 (540)



## MEDICAL PLANET

(531) *Clasificare Viena:* 260201; 270108; 270109; 270501;  
 (511) *Produse și/sau servicii grupate pe clase:*  
 10 Aparate și instrumente chirurgicale, medicale, dentare și veterinare, membre, ochi și dinți artificiali; articole ortopedice; material pentru sutură.  
 44 Servicii medicale; servicii de igienă și de îngrijire a frumuseții pentru oameni sau animale.



(210) **M 2009 01814** (111) **101232**  
 (151) 09.03.2009  
 (732) **STANDARD MARKETING SRL**, Str. Precupeții Vechi nr.27, corpul 3, parter, sector 2, \*\*, BUCUREȘTI ROMANIA  
 (540)

## GHIDUL MIRESEI

- (511) *Produse și/sau servicii grupate pe clase:*  
 25 Îmbrăcăminte, încălțăminte, pălării.  
 35 Publicitate; gestiunea afacerilor comerciale; administrație comercială; lucrări de birou.  
 41 Educație; instruire; divertisment; activități sportive și culturale.



- (210) **M 2009 01821** (111) **101382**  
 (151) 09.03.2009  
 (732) **MINISTERUL MEDIULUI**, B-dul Libertății nr. 12, sector 5, \*\*, BUCUREȘTI ROMANIA

(540)



**POS MEDIU 2007-2013  
 INVESTIM ÎN MEDIU.CREDEM  
 ÎN VIITOR.**

- (531) *Clasificare Viena:* 020915; 050520; 270501; 290113;  
 (591) Culori revendicate: albastru, verde, negru  
 (511) *Produse și/sau servicii grupate pe clase:*  
 35 Publicitate; gestiunea afacerilor comerciale; administrație comercială; lucrări de birou; constituire baze de date.  
 36 Asigurări; afaceri financiare; afaceri monetare; afaceri imobiliare.



- (210) **M 2009 01825** (111) **101370**  
 (151) 10.03.2009  
 (732) **CONSTANTIN VASILE**, Str. Codrii Neamțului nr. 13, bl. NB1, sc. 2, et. 9, ap. 121, sector 3, \*\*, BUCUREȘTI ROMANIA

(540)



INTODEAUNA LA TIMP!

**PDG Partenerul  
 Dumneavoastra Garantat!  
 ÎNTODEAUNA LA TIMP!**(531)

*Clasificare Viena:* 260405; 260416; 270501; 270524; 290114;

- (591) Culori revendicate: roșu, alb, negru, gri  
 (511) *Produse și/sau servicii grupate pe clase:*  
 5 Produse farmaceutice și veterinare; produse igienice pentru medicină; substanțe dietetice de uz medical, alimente pentru sugari; plasturi și materiale pentru pansamente; materiale pentru plombarea dinților și pentru mulaje dentare; dezinfectante; produse pentru distrugerea animalelor daunatoare; fungicide, ierbicide.  
 35 Regruparea în avantajul tertilor a produselor cosmetice și parafarmaceutice inclusiv cu produse derivate din celuloză; scutece pentru adulți, scutece pentru copii, absorbante igienice pentru femei, șervețele, hârtie igienică; publicitate; gestiunea afacerilor comerciale; administrație comercială; lucrări de birou.  
 39 Transport și depozitarea mărfurilor.



(210) **M 2009 01831** (111) **101331**  
 (151) 10.03.2009  
 (732) **SC ZAMOLXIS SQUAD SRL**, Calea  
 Crângași nr. 22, bl. 46, sc. A, et. 9,  
 ap. 33, sector 6, BUCUREȘTI  
 ROMANIA

(540)



## ZAMOLXIS ZS SQUAD

- (531) *Clasificare Viena:* 010312; 010313;  
 010317; 270501; 290113;
- (591) Culori revendicate: roșu, galben,  
 negru
- (511) *Produse și/sau servicii grupate pe  
 clase:*
- 37 Servicii de instalare și construcții  
 auxiliare pentru sisteme de pază;  
 montare sisteme de alarmă auto și  
 pentru imobile; montare de sisteme  
 electrice antiincendiu; montare de  
 sisteme electronice de control acces  
 și supraveghere video.
- 38 Servicii de dispecerat pentru  
 monitorizarea serviciilor de pază.
- 39 Servicii de transport securizat,  
 servicii de transport valori.
- 45 Servicii de siguranță pentru  
 protecția bunurilor și indivizilor;  
 consultanță în domeniul pazei.



(210) **M 2009 01834** (111) **101225**  
 (151) 10.03.2009  
 (732) **SC EURONAUTICA MOTORS**  
**SRL**, Str. Industriilor nr. 2C, sector  
 3, 032895, BUCUREȘTI ROMANIA  
 (740) CABINET INDIVIDUAL OANA  
 ALINA STURZA, Intr. Teiul  
 Doamnei, nr.1, bl.19A, ap.39  
 BUCUREȘTI

(540)



## EuroNautica

- (531) *Clasificare Viena:* 011524; 180314;  
 270501; 290104;
- (591) Culori revendicate: bleumarin,  
 bleumarin închis
- (511) *Produse și/sau servicii grupate pe  
 clase:*
- 35 Regruparea în avantajul terților a  
 bărcilor, motoare de bărci, ATV-uri,  
 skijet-uri, snowmobile și kart-uri (cu  
 excepția transportului lor) permițând  
 consumatorilor să le vadă și să le  
 cumpere comod.
- 37 Service de întreținere pentru bărci,  
 motoare de bărci, ATV-uri, skijet-uri,  
 snowmobile și kart-uri.



(210) **M 2009 01837** (111) **101383**  
 (151) 10.03.2009  
 (732) **SC NAVI PREST SRL**, Str.  
 Prelungirea Grîușor bl. F 7, sc. B,  
 ap. 22, Județul Ialomița, FETEȘTI  
 ROMANIA

(540)



### NAVI PREST

(531) *Clasificare Viena:* 260117; 290112;

(591) Culori revendicate: alb, galben

(511) *Produse și/sau servicii grupate pe clase:*

- 37 Instalare sisteme de pază.
- 38 Servicii de dispecerat pentru monitorizarea serviciilor de pază.
- 41 Educație și instruire în domeniu.
- 45 Servicii de siguranță pentru protecția bunurilor și persoanelor.



(210) **M 2009 01850** (111) **101233**  
 (151) 10.03.2009  
 (732) **M & T TOP ADVERTISING SRL**,  
 Str. Simeria, nr. 21, sect. 1, \*\*,  
 BUCUREȘTI ROMANIA

(540)

### CLUE MEDIA

(511) *Produse și/sau servicii grupate pe clase:*

- 35 Publicitate; gestiunea afacerilor comerciale; administrație comercială; lucrări de birou; servicii oferite de către o agenție de publicitate, servicii oferite de către o agenție media.



(210) **M 2009 01851** (111) **101234**  
 (151) 10.03.2009  
 (732) **BOTA BOGDAN GABRIEL**, Str.  
 Cuza Vodă, nr. 5, ap. 50, jud.  
 Maramureș, \*\*, BAIA MARE  
 ROMANIA

(540)



### CONSAL SECURITY

(531) *Clasificare Viena:* 160319; 260104;  
 270517; 290101; 290104; 290106;

(591) Culori revendicate: gri,bleu,vișiniu

(511) *Produse și/sau servicii grupate pe clase:*

- 45 Servicii personale și sociale oferite de către terți, destinate să satisfacă nevoile indivizilor; servicii de siguranță pentru protejarea bunurilor și indivizilor; servicii de securitate și pază.



(210) **M 2009 01852** (111) **101226**  
 (151) 10.03.2009  
 (732) **INTEL CORPORATION**, 2200  
 Mission College Boulevard,  
 95052-8119, SANTA CLARA S.U.A.  
 CALIFORNIA  
 (740) SC ROMINVENT SA, Str. Ermil  
 Pangratti nr. 35, et.1, sector 1  
 BUCUREȘTI  
 (540)

## INTEL INSIDE

(511) *Produse și/sau servicii grupate pe clase:*  
 9 Aparate și instrumente științifice, nautice, geodezice, fotografice, cinematografice, optice, de cântărire, de măsurare, de semnalizare, de control (verificare), de siguranță (salvare) și didactice; aparate și instrumente pentru conducerea, distribuirea, transformarea, acumularea, reglarea sau comanda curentului electric; aparate pentru înregistrarea, transmiterea, reproducerea sunetelor sau imaginilor; suporti de înregistrare magnetici, discuri acustice; distribuitoare automate și mecanisme pentru aparate cu preplată; case înregistratoare, mașini de calculat, echipamente pentru tratarea informației și calculatoare; extinctoare.



(210) **M 2009 01873** (111) **101227**  
 (151) 11.03.2009  
 (732) **V O I C U - A R N A U T O I U**  
**IOANA-RALUCA**, Str. Ciprian  
 Porumbescu nr. 11, sc. A, et. 2, ap.  
 3, sector 1, \*\*, BUCUREȘTI  
 ROMANIA  
 (540)

## FRAȚII ARNĂUȚOIU

(511) *Produse și/sau servicii grupate pe clase:*  
 16 Hârtie, carton și produse din aceste materiale, necuprinse în alte clase; produse de imprimare; articole pentru legătorie; fotografii; papetărie; adezivi (materiale colante) pentru papetărie sau menaj; materiale pentru artiști; pensule; mașini de scris și articole de birou; materiale de instruire sau învățământ; materiale plastice pentru ambalaj; caractere tipografice; clișee.  
 35 Publicitate; gestiunea afacerilor comerciale; administrație comercială; lucrări de birou.  
 41 Educație; instruire; divertisment; activități sportive și culturale.  
 45 Servicii juridice, servicii de siguranță pentru protejarea bunurilor și indivizilor, servicii personale și sociale oferite de către terți, destinate să satisfacă nevoile indivizilor.



(210) **M 2009 01874** (111) **101228**  
 (151) 11.03.2009  
 (732) **VOICU - ARNAUTOIU**  
**IOANA-RALUCA**, Str. Ciprian  
 Porumbescu nr. 11, sc. A, et. 2, ap.  
 3, sector 1, BUCUREȘTI ROMANIA

(540)

## TOMA ARNĂUȚOIU

(511) *Produse și/sau servicii grupate pe clase:*

- 16 Hârtie, carton și produse din aceste materiale, necuprinse în alte clase; produse de imprimare; articole pentru legătorie; fotografii; papetărie; adezivi (materiale colante) pentru papetărie sau menaj; materiale pentru artiști; pensule; mașini de scris și articole de birou; materiale de instruire sau învățământ; materiale plastice pentru ambalaj; caractere tipografice; clișee.
- 35 Publicitate; gestiunea afacerilor comerciale; administrație comercială; lucrări de birou.
- 41 Educație; instruire; divertisment; activități sportive și culturale.
- 45 Servicii juridice, servicii de siguranță pentru protejarea bunurilor și indivizilor, servicii personale și sociale oferite de către terți, destinate să satisfacă nevoile indivizilor.



(210) **M 2009 01875** (111) **101332**  
 (151) 11.03.2009  
 (732) **SC PEHART TEC SA**, Str. 1 Mai  
 nr.1, Județul Alba, 515850,  
 PETREȘTI ROMANIA  
 (740) SC RASKAI MM BREVMARC  
 CONSULT SRL, Str. Unirii nr. 3, bl.  
 D8, ap. 7, județul Cluj DEJ

(540)

## ALINT

(511) *Produse și/sau servicii grupate pe clase:*

- 16 Hârtie, carton și produse din aceste materiale, necuprinse în alte clase.



(210) **M 2009 01877** (111) **101035**  
 (151) 11.03.2009  
 (732) **SC MOBILI ARTIGIANI SRL**, Str.  
 Carpați nr. 16, bl. 914, sc. A, et. 4,  
 ap. 20, Jud. Iași, \*\*, IAȘI ROMANIA

(540)



MOBILI ARTIGIANI BRIANZA

## MOBILI ARTIGIANI BRIANZA

(531) *Clasificare Viena:* 020101; 020115;  
 120115; 260104; 260114; 270501;  
 290101;

(591) Culori revendicate: roșu

(511) *Produse și/sau servicii grupate pe clase:*

20 Mobile, oglinzi, rame; produse (necurpinse în alte clase) din lemn, plută, trestie, stuf, rachită, corn, os, sedef, balene, solz, ambra, nacru, spumă de mare înlocuitori ai tuturor acestor materiale sau din materiale plastice, această clasă cuprinzând în special: mobile metalice și accesorii (mobilă) pentru camping, articole pentru dormit și dormitor, articole de așternut (incluzând aici saltele somiere, perne), geamuri și oglinzi pentru mobilier și pentru toaletă, plăci nemetalice, de înmatriculare, cutii postale, cu excepția celor din metal și a celor zidite.



(210) **M 2009 01882** (111) **101353**

(151) 11.03.2009

(732) **SC ASG SECURITY LOGISTIC SRL**, Bd. Decebal, nr. 13, bl. S15, sc. 3, et. 6, ap. 60, sect.3, BUCUREȘTI ROMANIA

(540)

**ASG**  
**SECURITY**  
LOGISTIC

### ASG SECURITY LOGISTIC

(531) *Clasificare Viena:* 270501; 270510; 270517;

(511) *Produse și/sau servicii grupate pe clase:*

45 Servicii personale și sociale destinate a satisface necesități individuale, servicii de protecție și

securitate, agenții de detectivi, escortă, pază nocturnă, cercetare privind persoanele dispărute, pază contra incendiilor, servicii funerare, de incinerare



(210) **M 2009 01883** (111) **101362**

(151) 11.03.2009

(732) **SC HAPPY CLEAN SRL**, Bd. Traian, nr. 80, bl. H3, sc. B, ap. 68, jud. Neamț, \*\*, PIATRA NEAMȚ ROMANIA

(540)



### HAPPY CLEAN

(531) *Clasificare Viena:* 020123; 050313; 050315; 070109; 270524; 290114;

(591) Culori revendicate: verde, galben, maro, alb

(511) *Produse și/sau servicii grupate pe clase:*

37 Servicii de curățenie a clădirilor.



(210) **M 2009 01887** (111) **101239**  
 (151) 11.03.2009  
 (732) **SC CONVAS CONSTRUCT SRL**,  
 Str. Pandurului, nr. 41, jud.  
 Constanța, **CONSTANȚA**  
**ROMANIA**

(540)

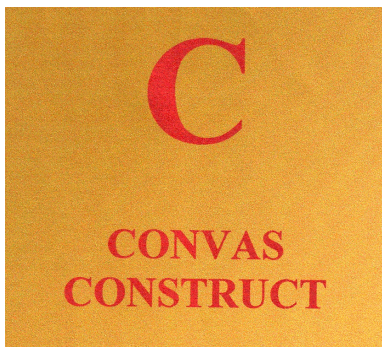

## C CONVAS CONSTRUCT

(531) *Clasificare Viena:* 270501;  
 (591) Culori revendicate: roșu, portocaliu  
 (511) *Produse și/sau servicii grupate pe clase:*  
 37 Construcții; reparații; servicii de instalații.



(210) **M 2009 01889** (111) **101240**  
 (151) 11.03.2009  
 (732) **SC CENTRUL DE FOTBAL**  
**MOGOSOIA SRL**, Str. Motocului,  
 nr. 3, jud. Ilfov, 077135,  
**MOGOȘOIA ROMANIA**

(540)



## HOTEL NATURA PARK

(531) *Clasificare Viena:* 050107; 050109;  
 050116; 070112; 270501; 290103;  
 290104; 290106; 290108;  
 (591) Culori revendicate: verde, albastru,  
 negru, alb, gri  
 (511) *Produse și/sau servicii grupate pe clase:*  
 43 Hoteluri, agenții de cazare (hoteluri,  
 pensiuni), restaurante cu auto-  
 servire, servicii de baruri, bufete cu  
 autoservire, cafenele-restaurant,  
 servicii de catering, servicii  
 hoteliere, rezervări de hoteluri,  
 închiriere de săli de reuniune,  
 închiriere de scaune, mese, veselă  
 și lenjerie de masă, restaurante,  
 restaurante cu servire rapidă  
 (snack-baruri), rezervare de spații  
 de cazare temporară.





(210) **M 2009 01895** (111) **101194**  
 (151) 12.03.2009  
 (732) **SC FLY LEVEL SRL**, Sos. Dudești-Pantelimon, nr. 2-4-6, sect. 3, 033093, BUCUREȘTI ROMANIA

(540)

## READY TO FLY

(511) *Produse și/sau servicii grupate pe clase:*  
 7 Motoare (cu excepția motoarelor pentru vehicule terestre).  
 12 Vehicule; aparate de locomoție terestră, aeriană și navală.  
 25 Îmbrăcăminte, încălțăminte, articole care servesc la acoperirea capului.  
 35 Publicitate; gestiunea afacerilor comerciale; administrație comercială; lucrări de birou.  
 39 Transport; ambalarea și depozitarea mărfurilor; organizarea de călătorii.  
 41 Educație; instruire; divertisment; activități sportive și culturale.  
 42 Servicii științifice și tehnologice, servicii de cercetare și de creație.



(210) **M 2009 01897** (111) **101277**  
 (151) 12.03.2009  
 (732) **SC BEBE MEDIA SRL**, Str. Prof. David Emmanuel nr. 9 bis, et. 1, sector 1, BUCUREȘTI ROMANIA

(540)

**Campania**

**"Mamă de România"**

## CAMPANIA "MAMĂ DE ROMÂNIA"

(531) *Clasificare Viena:* 241701; 270501; 290101;

(591) Culori revendicate: roz

(511) *Produse și/sau servicii grupate pe clase:*

16 Publicații, ziare, periodice, almanahuri, reviste, imprimate, clișee tipografice.  
 35 Publicitate; organizare de expoziții și târguri cu scop comercial.  
 38 Telecomunicații, transmisiuni de radio, transmisie de programe și emisiuni de radio și televiziune.  
 41 Realizare de programe și emisiuni de radio și televiziune; realizare de emisiuni cu destinație online (materiale audio-video); organizare de evenimente; organizare de expoziții și târguri cu scop cultural.  
 42 Administrare și menținere site-uri web.



(210) **M 2009 01902** (111) **101307**  
 (151) 12.03.2009  
 (732) **SC H2O SPORT EVENTS SRL**, Str. Căderea Bastiliei nr. 5, parter, ap. 5, sector 1, 010611, BUCUREȘTI ROMANIA

(540)

## THE INVINCIBLES TEAM

(511) *Produse și/sau servicii grupate pe clase:*

41 Educație; instruire; divertisment; activități sportive și culturale; organizare de evenimente culturale; petreceri; expoziții; târguri; concerte; festivaluri; spectacole; activități recreative; promovarea DJ-lor și a VJ-lor.



- (210) **M 2009 01903** (111) **101298**  
 (151) 12.03.2009  
 (732) **SC BANCA TRANSILVANIA SA**,  
 Str. George Barițiu nr. 8, județul  
 Cluj, 3400, CLUJ NAPOCA  
 ROMANIA  
 (740) ALLEGRA CONSULTING SRL,  
 Bd.Octavian Goga nr. 23, bl.M106,  
 sc.4, ap.117, sector 3 BUCUREȘTI  
 (540)

## BT BANCA OAMENILOR INTREPRINZATOR

- (511) *Produse și/sau servicii grupate pe  
clase:*  
 36 Asigurări; afaceri financiare; afaceri  
 monetare; afaceri imobiliare.



- (210) **M 2009 01910** (111) **101371**  
 (151) 12.03.2009  
 (732) **SC ROMAQUA GROUP SA**, Str.  
 Carpați nr.46, județul Harghita,  
 535300, BORSEC ROMANIA  
 (540)

## AQUATIQUE BABY WATER

- (511) *Produse și/sau servicii grupate pe  
clase:*  
 32 Bere; ape minerale și gazoase și  
 alte băuturi nealcoolice; băuturi din  
 fructe și sucuri din fructe; siropuri și  
 alte preparate pentru fabricarea  
 băuturilor.  
 35 Publicitate; gestiunea afacerilor  
 comerciale; administrație comer-  
 cială; lucrări de birou.  
 39 Transport; ambalare și depozitare.



- (210) **M 2009 01915** (111) **101372**  
 (151) 12.03.2009  
 (732) **SC BRTV GRUP SRL**, Str. Mihai  
 Eminescu 260, bl. 25A, sc. B, et. 3,  
 ap. 38, sector 2, 7000, BUCUREȘTI  
 ROMANIA  
 (740) SC CABINET ANI FUCIU SRL, Bl.  
 P53, sc.A, parter, ap.1, județ Ilfov  
 SNAGOV  
 (540)



## TURABO SOCIETY CLUB ALLWAYS HAPPY ENDING

- (531) *Clasificare Viena:* 210102; 260416;  
 260418; 270501; 290112;  
 (591) Culori revendicate: mov, gri  
 (511) *Produse și/sau servicii grupate pe  
clase:*  
 35 Publicitate; gestiunea afacerilor  
 comerciale; administrație comer-  
 cială; lucrări de birou.  
 41 Educație; instruire; divertisment;  
 activități sportive și culturale.  
 43 Servicii de alimentație publică;  
 servicii de cazare temporară.



(210) **M 2009 01918** (111) **101354**

(151) 12.03.2009

(732) **SC ORTOPROFIL PROD ROMANIA SRL**, Str. A. Papiu Ilarian nr. 10, 4300, TÂRGU MUREȘ ROMANIA

(540)



### OrtoProfil

(531) *Clasificare Viena*: 260201; 260205; 270501; 290101;

(591) Culori revendicate: portocaliu

(511) *Produse și/sau servicii grupate pe clase*:

3 Preparate pentru albit și alte substanțe pentru spălat; preparate pentru curățare, lustruire, degresare și șlefuire; săpunuri; parfumerie, uleiuri esențiale, cosmetice, loțiuni pentru păr; produse pentru îngrijirea dinților.

5 Produse farmaceutice și veterinare; produse igienice pentru medicină; substanțe dietetice de uz medical, alimente pentru sugari; plasturi și materiale pentru pansamente; materiale pentru plombarea dinților și pentru mulaje dentare; dezinfectante; produse pentru distrugerea animalelor dăunătoare, fungicide, ierbicide.

10 Aparate și instrumente chirurgicale, medicale, dentare și veterinare, membre, ochi și dinți artificiali; articole ortopedice; material de

sută.

12 Vehicule; aparate de locomoție terestră, aeriană și navală.

24 Țesături și produse textile necuprinse în alte clase; cuverturi de pat și de masă.

25 Îmbrăcăminte, încălțăminte, articole care servesc la acoperirea capului.

35 Publicitate; gestiunea afacerilor comerciale; administrație comercială; lucrări de birou.

41 Educație; instruire; divertisment; activități sportive și culturale.

44 Servicii medicale; servicii veterinare; servicii de igienă și de îngrijire a frumuseții pentru oameni sau animale; servicii de agricultură, horticultură și de silvicultură.



(210) **M 2009 01925** (111) **101195**

(151) 12.03.2009

(732) **SC XUN JI IMPEX SRL**, Str. Școlii, nr. 16A, sat Ștefăneștii de Șus, jud. Ilfov, 077175, COM. ȘTEFĂNEȘTII DE JOS ROMANIA

(540)

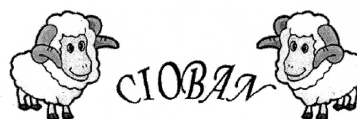

### CIOBAN

(531) *Clasificare Viena*: 030411; 270501;

(511) *Produse și/sau servicii grupate pe clase*:

24 Țesături și articole textile necuprinse în alte clase; cuverturi de pat, pilote, pături și fețe de masă.



(210) **M 2009 01926** (111) **101278**  
 (151) 12.03.2009  
 (732) **SC MARA MED SRL**, Intrarea Serelor, nr. 2, sect. 4, BUCUREȘTI ROMANIA

(540)



**maramed innovative pharma**

(531) *Clasificare Viena:* 270501; 270503;

(591) Culori revendicate: roșu, gri

(511) *Produse și/sau servicii grupate pe clase:*

5 Produse farmaceutice și veterinare; produse igienice pentru medicină; substanțe dietetice de uz medical, alimente pentru sugari; plasturi și materiale pentru pansamente; materiale pentru plombarea dinților și pentru mulaje dentare; dezinfectante; produse pentru distrugerea animalelor dăunătoare, fungicide, ierbicide.



(210) **M 2009 01931** (111) **101384**  
 (151) 12.03.2009  
 (732) **NICOLAE RADU CRISTIAN**, Sos. Ștefan cel Mare, nr.4, bl. 14, sc. A, et. 6, ap. 23, sect. 1, 011737, BUCUREȘTI ROMANIA  
 (732) **POPEEA VICTOR ALEXANDRU**, Sos. Giurgiului, nr. 126, bl. 7, sc. 3, et. 5, ap. 86, sect. 4, 040679, BUCUREȘTI ROMANIA  
 (540)

**Academy FM**

(511) *Produse și/sau servicii grupate pe clase:*  
 41 Divertisment radiofonic; montaj de programe radiofonice.



(210) **M 2009 01941** (111) **101084**  
 (151) 13.03.2009  
 (732) **SC DOZIMED SRL**, Str. Valea Albă nr. 43, sector 5, \*\*, BUCUREȘTI ROMANIA  
 (540)



**DOZIMED**

(531) *Clasificare Viena:* 011305; 270501; 290104;  
 (591) Culori revendicate: albastru  
 (511) *Produse și/sau servicii grupate pe clase:*  
 9 Aparate și instrumente științifice,

- nautice, geodezice, fotografice, cinematografice, optice, de cântărire, de măsurare, de semnalizare, de control (verificare), de siguranță (salvare) și didactice.
- 41 Educație; instruire; divertisment; activități sportive și culturale.
- 42 Servicii științifice și tehnologice, precum și servicii de cercetare și de creație, referitoare la acestea; servicii de analiză și de cercetare industrială; crearea și dezvoltarea calculatoarelor și a programelor de calculator.
- 44 Servicii medicale.
- 45 Servicii de siguranță pentru protejarea bunurilor și indivizilor.



- (210) **M 2009 01951** (111) **101333**  
 (151) 13.03.2009  
 (732) **SC MAGIC MULTIMEDIA SOFT SRL**, Str. Smârdan, nr. 63, parter, Jud. Iași, IAȘI ROMANIA  
 (740) **AGENCIA DE PROPRIETATE INDUSTRIALA ARIANA**, Bdul. Mihail Kogălniceanu nr. 17, bl. C4, et. 7, Județul Brașov BRAȘOV

(540)

## ANUNTUL MAGIC

- (511) *Produse și/sau servicii grupate pe clase:*  
 35 Publicitate; gestiunea afacerilor comerciale; administrație comercială; lucrări de birou; import-export, lanț de magazine.



- (210) **M 2009 01961** (111) **101279**  
 (151) 13.03.2009  
 (732) **SC CHRONOTIME INTERNATIONAL SRL**, B-dul Unirii nr.6, bl.8C, parter, sector 4, \*\*, BUCURESTI ROMANIA

(540)



## time SQUARE

- (531) *Clasificare Viena:* 260418; 270509; 290112;
- (591) Culori revendicate: portocaliu, negru
- (511) *Produse și/sau servicii grupate pe clase:*  
 14 Metale prețioase și aliaje ale acestora, produse din aceste materiale, placate sau nu, care nu sunt cuprinse în alte clase; bijuterii, pietre prețioase; ceasuri și instrumente de măsurare a timpului.



(210) **M 2009 01964** (111) **101280**  
 (151) 13.03.2009  
 (732) **S C C H R O N O T I M E**  
**INTERNATIONAL SRL**, B-dul Unirii  
 nr.6, bl.8C, parter, sector 4,  
 BUCURESTI ROMANIA

(540)



**time SQUARE**

(531) *Clasificare Viena:* 260418; 270509;  
 270524; 290112;

(591) Culori revendicate: portocaliu, negru

(511) *Produse și/sau servicii grupate pe clase:*

14 Metale prețioase și aliaje ale acestora, produse din aceste materiale, placate sau nu, care nu sunt cuprinse în alte clase; bijuterii, pietre prețioase; ceasuri și instrumente de măsurare a timpului.



(210) **M 2009 01965** (111) **101085**  
 (151) 13.03.2009  
 (732) **SC ASIL SRL**, DN 26 Galați - Tg.  
 Bujor , km. 8, jud. Galați, 807325,  
 LOC. VÂNĂTORI ROMANIA

(540)



**Cooky Man**

(531) *Clasificare Viena:* 090719; 200515;  
 270501; 290101;

(591) Culori revendicate: roșu, portocaliu,  
 alb

(511) *Produse și/sau servicii grupate pe clase:*

29 Carne, pește, păsări, vânat; extracte din carne, fructe și legume conservate, uscate și fierte; jeleurii, dulcețuri, compoturi; ouă, lapte și produse lactate; uleiuri și grăsimi comestibile.

30 Cafea, ceai, cacao, zahăr, orez, tapioca, sago, înlocuitori de cafea; făină și preparate făcute din cereale, pâine, produse de patiserie și cofetărie, înghețată comestibilă; miere, sirop de melasă; drojdie, praf de copt; sare, muștar; oțet, sosuri (condimente); mirodenii, gheață.

31 Produse agricole, horticoale, forestiere și cereale, necuprinse în alte clase; animale vii; fructe și legume proaspete; semințe, plante și flori naturale; alimente pentru animale, malț.

32 Bere; ape minerale și gazoase și alte băuturi nealcoolice; băuturi din fructe și sucuri de fructe; siropuri și

alte preparate pentru fabricarea băuturilor.



(210) **M 2009 01966** (111) **101373**  
 (151) 13.03.2009  
 (732) **ASOCIATIA CULTURALA BISTRITA MEDIEVALA**, Al. Greuceanu nr. 1, ap. 36, Jud. Bistrița Năsăud, BISTRIȚA ROMANIA

(540)

### Bistrița Medievală

(511) *Produse și/sau servicii grupate pe clase:*

41 Organizare de spectacole, conferințe, festivaluri, tabere de creație, concursuri, simpozioane tematice, ateliere de creație.



(210) **M 2009 01967** (111) **101337**  
 (151) 13.03.2009  
 (732) **FEDIUC LUMINITA ELENA**, Str. Mărășești nr. 29, bl. A 8, sc.C, et. 4, ap. 4, Județul Suceava, 720173, SUCEAVA ROMANIA

(540)



### INSENSE

(531) *Clasificare Viena:* 050504; 260103; 260116; 270501; 290112;

(591) Culori revendicate: albastru, galben

(511) *Produse și/sau servicii grupate pe clase:*

25 Îmbrăcăminte, încălțăminte, articole care servesc la acoperirea capului, lenjerie intimă.

35 Publicitate; gestiunea afacerilor comerciale; administrație comercială; lucrări de birou.



(210) **M 2009 01969** (111) **101086**  
 (151) 13.03.2009  
 (732) **SC BAXCOM SRL**, nr. 278, Județul Suceava, 727345, COMUNA MARGINEA ROMANIA

(540)



### BAXCOM

(531) *Clasificare Viena:* 141103; 260401; 260418; 270514;

(591) Culori revendicate: albastru, roșu

(511) *Produse și/sau servicii grupate pe clase:*

35 Publicitate; gestiunea afacerilor comerciale; administrație comercială; lucrări de birou.

37 Construcții; reparații; servicii de instalații.



(210) **M 2009 01982** (111) **101342**

(151) 13.03.2009

(732) **DR REDDY'S LABORATORIES LTD REPREZENTANTA IN ROMANIA**, Str. Av. Petre Crețu nr. 74, sector 1, BUCUREȘTI ROMANIA

(740) **INVENTA - AGENȚIE DE PROPRIETATE INTELECTUALĂ SRL**, B-dul Corneliu Coposu nr. 7, bl. 104, sc. 2, et. 1, ap. 31, sector 3 BUCUREȘTI

(540)

## XIMPROVE

(511) *Produse și/sau servicii grupate pe clase:*

5 Produse farmaceutice și de uz veterinar; produse sanitare de uz medical.



(210) **M 2009 01984** (111) **101343**

(151) 13.03.2009

(732) **DR REDDY'S LABORATORIES LTD REPREZENTANTA IN ROMANIA**, Str. Av. Petre Crețu nr. 74, sector 1, \*\*, BUCUREȘTI ROMANIA

(740) **INVENTA - AGENȚIE DE PROPRIETATE INTELECTUALĂ SRL**, B-dul Corneliu Coposu nr. 7, bl. 104, sc. 2, et. 1, ap. 31, sector 3 BUCUREȘTI

(540)

## XIBIMER

(511) *Produse și/sau servicii grupate pe clase:*

5 Produse farmaceutice și de uz veterinar; produse sanitare de uz medical.



(210) **M 2009 01987** (111) **101087**

(151) 13.03.2009

(732) **SC REM SRL**, Str. Republicii, nr. 199, jud. Bacău, 600304, BACĂU ROMANIA

(740) **AGENTIA DE PROPRIETATE INDUSTRIALA SI TRANSFER TEHNOLOGIC-STOIAN IOAN**, B-dul. Republicii, bl. 46, sc. C, ap. 35, Jud. Neamț ROMAN

(540)



## REM

(531) *Clasificare Viena:* 260405; 260418; 270501; 270517; 290101; 290106;

(591) Culori revendicate: roșu, alb

(511) *Produse și/sau servicii grupate pe clase:*

6 Piese din fontă turnată.

7 Mașini și mașini-unelte; motoare (cu excepția motoarelor pentru vehicule terestre); cuplaje și organe de transmisie (cu excepția celor pentru vehicule terestre); utilaje pentru agricultură.

35 Regruparea în avantajul terților a produselor din clasele 6 și 7 (cu excepția transportului lor) permițând consumatorilor să le vadă și să le cumpere comod.





(210) **M 2009 01993** (111) **101088**  
 (151) 13.03.2009  
 (732) **ASOCIATIA BREASLA LOLELOR**,  
 Str. Str. Horea, nr. 8, jud. Sibiu, \*\*,  
 AGNITA ROMANIA  
 (740) SC NOMENIUS SRL, Str. G.M.  
 Zamfirescu nr. 46, bl.22A, sc.1,  
 ap.11, camera 1, sector 6  
 BUCUREȘTI

(540)



### LOLA Urzel

(531) *Clasificare Viena:* 020104; 230125;  
 (591) Culori revendicate: portocaliu, roșu  
 (511) *Produse și/sau servicii grupate pe clase:*  
 25 Costume de carnaval, costume pentru obiceiuri populare și pentru păstrarea tradițiilor.  
 41 Educație; instruire; divertisment; activități sportive și culturale.



(210) **M 2009 03364** (111) **101099**  
 (151) 29.04.2009  
 (732) **SC STEAK POINT SRL**, Str.  
 Henrich Heine, nr. 1, sc. B, ap. 5,  
 jud. Timiș, TIMIȘOARA ROMANIA

(540)



### CASA ANTINORI RESTAURANT

(531) *Clasificare Viena:* 240922; 270503; 270511;  
 (591) Culori revendicate: galben (pantone 123C), maro (pantone 490C)  
 (511) *Produse și/sau servicii grupate pe clase:*  
 43 Servicii de alimentație publică; servicii de cazare temporară.



## **2. Tabele conținând mărcile publicate în ordinea:**

- numărului de depozit**
- numărului de marcă**
- alfabetică a denumirii mărcii**
- alfabetică a numelui titularului**
- lista măcilor înregistrate pe clase NISA**

**Mărci publicate în BOPI nr 6/2009  
(în ordinea numărului de depozit)**

<b>Nr. Crt</b>	<b>Nr. Depozit</b>	<b>Data Depozit</b>	<b>Nr. Marcă</b>	<b>Titular</b>	<b>Denumire Marcă</b>	<b>Clase Nisa</b>	<b>pag</b>
(0)	(210)	(151)	(111)	(732)	(540)	(511)	
1	<b>M 2006 09793</b>	29.08.2006	100938	SC GOBO TRADE SRL	PROFI CENTER	17 39	13
2	<b>M 2006 12120</b>	31.10.2006	101170	SC NEW VISION CO SRL	NEW VISION	16 30 35 37 41	13
3	<b>M 2007 01415</b>	09.02.2007	101015	CAMERA DE COMERT SI INDUSTRIE ROMANIA-MAREA BRITANIE	CCIRMB CAMERA DE COMERȚ ȘI INDUSTRIE ROMÂNIA-MARE A BRITANIE	35	14
4	<b>M 2007 02061</b>	26.02.2007	100903	ENIGMA TRADING 2000 SRL	IDEALPACK	17 18 21	14
5	<b>M 2007 02587</b>	09.03.2007	101127	SURUGIU GABRIEL	BRATAX	35 37 39 41	15
6	<b>M 2007 05203</b>	23.05.2007	101016	SC VINEXPERT SRL	VINOTERAPIA	43	15
7	<b>M 2007 05336</b>	28.05.2007	101258	SC PERLA MOLDOVEI SA	HOTEL PERLA MOLDOVEI	39	15
8	<b>M 2007 05385</b>	28.05.2007	101136	SC HTI VALORI MOBILIARE SA	HTI VALORI MOBILIARE	35 36	15
9	<b>M 2007 06006</b>	14.06.2007	101156	SC SFERA CAFFE SRL	ROSE CAFFE	30 39	16
10	<b>M 2007 06219</b>	21.06.2007	100939	SAO PAULO ALPARGATAS SA	HAVAIANAS	18	16
11	<b>M 2007 06787</b>	09.07.2007	100872	SC HOLLYWOOD MULTIPLEX OPERATIONS SRL	CINEMAPRO CINEMATOGRAF UL STELELOR	16 35 41 42	16
12	<b>M 2007 06935</b>	13.07.2007	100866	SC SBS BROADCASTING MEDIA SRL	ONE FM	16 35 38 41	17
13	<b>M 2007 06936</b>	13.07.2007	100867	SC SBS BROADCASTING MEDIA SRL	ONE FM CLUB STATION	16 35 38 41	17
14	<b>M 2007 06937</b>	13.07.2007	100868	SC SBS BROADCASTING MEDIA SRL	ONE FM CLUB STATION	16 35 38 41	18
15	<b>M 2007 08128</b>	23.08.2007	100918	SC CARLA TOTAL 2003 SRL	808	9 16	18
16	<b>M 2007 08491</b>	06.09.2007	101180	SC ALFREDO TRADING COMPANY SRL	ALFREDO FOODS LEGUME CU RENAME DIN GRĂDINA VERDE	16 29 31 39	19

**BULETINUL OFICIAL DE PROPRIETATE INDUSTRIALĂ - Secțiunea Mărci nr. 62009**

<b>Nr. Crt</b>	<b>Nr. Depozit</b>	<b>Data Depozit</b>	<b>Nr. Marcă</b>	<b>Titular</b>	<b>Denumire Marcă</b>	<b>Clase Nisa</b>	<b>pag</b>
(0)	(210)	(151)	(111)	(732)	(540)	(511)	
17	<b>M 2007 09217</b>	04.10.2007	100954	SC BLUE AIR TRANSPORT AERIAN SA	BLUE AIR YOUR CARGO.OUR WAY	39	20
18	<b>M 2007 09218</b>	04.10.2007	100955	SC BLUE AIR TRANSPORT AERIAN SA	BLUE AIR SHOP ON BOARD.OUR WAY	39	20
19	<b>M 2007 09219</b>	04.10.2007	100956	SC BLUE AIR TRANSPORT AERIAN SA	BLUE AIR YOUR BUSINESS.OUR WAY	39	21
20	<b>M 2007 09220</b>	04.10.2007	100957	SC BLUE AIR TRANSPORT AERIAN SA	BLUE AIR YOUR CATERING.OUR WAY	39	21
21	<b>M 2007 09221</b>	04.10.2007	101137	SC BLUE AIR TRANSPORT AERIAN SA	BLUE AIR YOUR ADVERTISING.O UR WAY	39	22
22	<b>M 2007 09222</b>	04.10.2007	101138	SC BLUE AIR TRANSPORT AERIAN SA	BLUE AIR YOUR DESTINATION.O UR WAY	39	22
23	<b>M 2007 09264</b>	05.10.2007	100958	SC RO 13 ARTIMPEX SRL	TOYSMALL MAGAZINUL TAU DE JUCARII	35	23
24	<b>M 2007 09881</b>	24.10.2007	101128	SC MAXICARM PROD SRL	ALESS	31	23
25	<b>M 2007 10275</b>	07.11.2007	101259	CEZAR CONSTANTINA ELENA IACOV ALINA	CONTEMP	41	24
26	<b>M 2008 00648</b>	28.01.2008	100904	SC TWENTY TWO MEDIA SRL	GLASUL ARADULUI - COTIDIAN DE INFORMATII, SPORT, DIVERTISMENT, PUBLICITATE	35 41 42	24
27	<b>M 2008 01304</b>	14.02.2008	100930	ASOCIATIA ARTPHOTO	BUCHAREST BIENNALE	41	25
28	<b>M 2008 01487</b>	19.02.2008	101129	LIDL STIFTUNG & CO. KG	NAUTICA	29	25
29	<b>M 2008 01488</b>	19.02.2008	101130	LIDL STIFTUNG & CO. KG	NAUTICA	29	25
30	<b>M 2008 01825</b>	27.02.2008	101260	SC BEST MEDIA CONSULTING SRL	MONITORUL DE SIBIU	16	26
31	<b>M 2008 01999</b>	03.03.2008	100934	AUGUSTIN RUSSU	BAUMIX ULTRATHERM	1 17 19 35	26
32	<b>M 2008 02000</b>	03.03.2008	100935	AUGUSTIN RUSSU	BAUMIX THERMYS	1 17 19 35	27

**BULETINUL OFICIAL DE PROPRIETATE INDUSTRIALĂ - Secțiunea Mărci nr. 62009**

<b>Nr. Crt</b>	<b>Nr. Depozit</b>	<b>Data Depozit</b>	<b>Nr. Marcă</b>	<b>Titular</b>	<b>Denumire Marcă</b>	<b>Clase Nisa</b>	<b>pag</b>
(0)	(210)	(151)	(111)	(732)	(540)	(511)	
33	<b>M 2008 02030</b>	04.03.2008	101089	SYGMA BANQUE	BANCA SYGMA ROMÂNIA	9 36	27
34	<b>M 2008 02218</b>	10.03.2008	100919	REGINA OLIVES S.A.	HELLAS	29	28
35	<b>M 2008 03099</b>	02.04.2008	101100	SC VINEXPORT TRADE-MARK SA	BLANC VRANCHA	33 35 39	28
36	<b>M 2008 03301</b>	09.04.2008	101261	NATIONAL HOLDING LLC	BLOOM.	36 37 42 43 44 45	29
37	<b>M 2008 03302</b>	09.04.2008	101262	NATIONAL HOLDING LLC	BLOOM.	36 37 42 43 44 45	29
38	<b>M 2008 03379</b>	11.04.2008	101148	INSTAL EXPERT SRL	INSTAL EXPERT	11 35 37 39 42	30
39	<b>M 2008 03567</b>	16.04.2008	101131	SYGMA BANQUE	BANCA SYGMA SUCURSALA ROMÂNIA	36	30
40	<b>M 2008 03568</b>	16.04.2008	101132	SYGMA BANQUE	BANCA SYGMA	36	31
41	<b>M 2008 03569</b>	16.04.2008	100981	SC BMF PHARM SRL	VENZAN	5	31
42	<b>M 2008 04028</b>	05.05.2008	100839	REGIA PUBLICA LOCALA A PADURILOR KRONSTADT RA	REGIA PUBLICĂ LOCALĂ A PĂDURILOR KRONSTADT R.A.	44	31
43	<b>M 2008 04168</b>	08.05.2008	101133	GENERAL MOTORS CORPORATION	CRUZE	12	32
44	<b>M 2008 04380</b>	14.05.2008	101171	SC GAZETA ONLINE SRL	GSPTV	9 16 28 35 37 38 39 41 42 45	32
45	<b>M 2008 04460</b>	16.05.2008	101008	SICURO SECURITY	SICURO SECURITY	45	33
46	<b>M 2008 04956</b>	03.06.2008	101172	SC DENIS SRL	CLIMA DENIS NATURAL TRASPIRATION SYSTEM BREVETTO DENIS	18 25 35	33
47	<b>M 2008 04996</b>	04.06.2008	101173	SC HILD MANAGEMENT SRL	HILD GARANT	35 36 45	34
48	<b>M 2008 05301</b>	13.06.2008	100982	23 COMMUNICATIONS IDEAS SRL	OLIMPIADA OAMENILOR OBIȘNUIȚI	32 35 41	34
49	<b>M 2008 05463</b>	18.06.2008	100920	SC TROTTER PRIM SRL	G CITY CAFE BUSINESS AND PLEASURE	43	35

**BULETINUL OFICIAL DE PROPRIETATE INDUSTRIALĂ - Secțiunea Mărci nr. 62009**

<b>Nr. Crt</b>	<b>Nr. Depozit</b>	<b>Data Depozit</b>	<b>Nr. Marcă</b>	<b>Titular</b>	<b>Denumire Marcă</b>	<b>Clase Nisa</b>	<b>pag</b>
(0)	(210)	(151)	(111)	(732)	(540)	(511)	
50	<b>M 2008 05525</b>	20.06.2008	101157	SC SPICUL SA	HATZ	30	35
51	<b>M 2008 05527</b>	20.06.2008	100905	SC AUTOMOBILE BS SRL	AUTOMOBILE BS	35	35
52	<b>M 2008 05641</b>	24.06.2008	100873	SINTON EXPERT SRL	SINTON EXPERT PUBLIC ADDRESS & ENTERTAINMEN T	9 35 41	36
53	<b>M 2008 05826</b>	01.07.2008	101010	SC LEO BURNETT & TARGET SA	LEO BURNETT	16 38 42	36
54	<b>M 2008 05828</b>	01.07.2008	101090	SC PRACTICE PR SRL	THE PRACTICE	16 35 38 42	37
55	<b>M 2008 05850</b>	01.07.2008	101263	SC SANTO INTERNATIONAL SRL	21 SPECIAL CLUB	34 35	37
56	<b>M 2008 05853</b>	01.07.2008	101358	SC SANTO INTERNATIONAL SRL	21 SPECIAL CLUB	34 35	38
57	<b>M 2008 05877</b>	02.07.2008	100906	SC ANTENA 2 SA	CONFIDENTIAL	9 16 28 35 37 38 41 42 45	38
58	<b>M 2008 05878</b>	02.07.2008	100921	SC ANTENA 2 SA	CONFIDENȚIAL	9 16 28 35 37 38 41 42 45	39
59	<b>M 2008 05879</b>	02.07.2008	100922	SC ANTENA 2 SA	CONFIDENȚIAL	9 16 28 35 37 38 41 42 45	39
60	<b>M 2008 06070</b>	09.07.2008	101101	SC JAD PUBLISHING SRL	J'ADORE SHOPPING AWARDS	16 35 38 41	40
61	<b>M 2008 06097</b>	09.07.2008	101139	FLOWCRETE GROUP LIMITED	FLOWCRETE	2 17 19 37	41
62	<b>M 2008 06103</b>	09.07.2008	101149	ANDRONIC GRUIA VASILE	ZIARUL GRATUIT	16 35 41 42	41
63	<b>M 2008 06104</b>	09.07.2008	101150	ANDRONIC GRUIA VASILE	ZIARUL DE IMOBILIARE BRAȘOVENE	16 35 41 42	42
64	<b>M 2008 06167</b>	11.07.2008	101102	SC CAMINA TRUST SRL	MATCH POINT	28 37 38 39 45	43
65	<b>M 2008 06171</b>	11.07.2008	101120	SC CAMINA TRUST SRL	DERBY	9	43
66	<b>M 2008 06172</b>	11.07.2008	101121	SC CAMINA TRUST SRL	CULISE	9 28 35 37 38 39 41 42 45	43

**BULETINUL OFICIAL DE PROPRIETATE INDUSTRIALĂ - Secțiunea Mărci nr. 62009**

Nr. Crt	Nr. Depozit	Data Depozit	Nr. Marcă	Titular	Denumire Marcă	Clase Nisa	pag
(0)	(210)	(151)	(111)	(732)	(540)	(511)	
67	<b>M 2008 06191</b>	11.07.2008	100959	SC REZIDENTIAL CONSTRUCT SRL	REZIDENTIAL CONSTRUCT CONSTRUITUL ESTE O ARTĂ	37	44
68	<b>M 2008 06362</b>	17.07.2008	101264	ROTAM LIMITED	VOLTA	5	44
69	<b>M 2008 06385</b>	18.07.2008	101161	ASOCIATIA FOTBAL CLUB UNIREA 1924 ALBA IULIA	FC UNIREA 1924 ALBA IULIA	41	45
70	<b>M 2008 06540</b>	23.07.2008	101174	SC UNIVERSUL ROMANESC SRL	UNIVERSUL ROMÂNESC	9 38	45
71	<b>M 2008 06565</b>	24.07.2008	100923	SC GEDA PRODEXIM SRL	GEDA	1 2 3 4 5	46
72	<b>M 2008 06709</b>	29.07.2008	100907	TEVA PHARMACEUTICALS EUROPE B.V.	PERFECT BALANCE	5	46
73	<b>M 2008 06797</b>	31.07.2008	101374	MESTRE RAFAEL	TRON	9 35 38 42	47
74	<b>M 2008 06818</b>	31.07.2008	101363	SC MEDIPLUS EXIM SRL	RESPIRO FARMACIA DE LÂNGĂ CASA TA	35 41 44	47
75	<b>M 2008 07094</b>	11.08.2008	100908	SC ASOCIATIA DE SECURITATE SI PAZA D&N SRL	AGENȚIA DE SECURITATE ȘI PAZĂ ASP D&N	45	48
76	<b>M 2008 07266</b>	15.08.2008	101091	SC RADIO XXI SRL	BROASCA DILIE	9 16 35 38 39 41 42 45	48
77	<b>M 2008 07283</b>	15.08.2008	100840	SC ARBOMEDIA. NET SRL	ARBO MEDIA	16 20 28 39 41 45	49
78	<b>M 2008 07290</b>	15.08.2008	101092	SC RADIO XXI SRL	FABRICA DEMENTĂ	9 16 35 38 39 41 42 45	50
79	<b>M 2008 07325</b>	19.08.2008	101364	SC BERE TREI STEJARI SA	CONTINENTAL	32	51
80	<b>M 2008 07362</b>	20.08.2008	101334	SC SENSO TV SRL	SENSOTV.RO	38 41	52
81	<b>M 2008 07473</b>	25.08.2008	100853	SC ARCON SRL	DECOBIT	17	52
82	<b>M 2008 07504</b>	26.08.2008	101011	SC RINGIER ROMANIA SRL	INSIDER	16 35 41 42	52
83	<b>M 2008 07520</b>	27.08.2008	100883	SC DIDACTICA PUBLISHING HOUSE SRL	BIOPLANET	16 25 28 35 41 42 45	53
84	<b>M 2008 07544</b>	27.08.2008	101335	FUNDATIA CULTURALA VACANTE MUZICALE LA PIATRA NEAMT	CONCURSUL INTERNATIONAL DE VIOARA ION VOICU	41 42 45	53

**BULETINUL OFICIAL DE PROPRIETATE INDUSTRIALĂ - Secțiunea Mărci nr. 62009**

<b>Nr. Crt</b>	<b>Nr. Depozit</b>	<b>Data Depozit</b>	<b>Nr. Marcă</b>	<b>Titular</b>	<b>Denumire Marcă</b>	<b>Clase Nisa</b>	<b>pag</b>
(0)	(210)	(151)	(111)	(732)	(540)	(511)	
85	<b>M 2008 07650</b>	29.08.2008	100874	SC LICURICI IMPORT - EXPORT SRL	AVOCAȚII ONLINE	35 36 41 42 45	54
86	<b>M 2008 07705</b>	01.09.2008	100884	SC INTERPRESS SRL	CRONICA BUCOVINEI	9 16 35 38 41	54
87	<b>M 2008 07706</b>	01.09.2008	100983	SC LIGHT BLUE SRL	THE MOOSE	43	55
88	<b>M 2008 07759</b>	02.09.2008	101241	SC AX PERPETUUM IMPEX SRL	PLINTA PAT CABLU IZOFIX	6 19	55
89	<b>M 2008 07767</b>	03.09.2008	101359	SC TEX-AS GROUP SRL	BOUTIQUE LA FEMME	35	55
90	<b>M 2008 07799</b>	04.09.2008	100851	SC FIDELIS MEDIA SRL	FIDELIS	35	56
91	<b>M 2008 07829</b>	05.09.2008	101196	SC EGUMENITA SRL	EDITURA EGUMENITA	16	56
92	<b>M 2008 07847</b>	05.09.2008	100852	AZARMANECHE DARCO PIROUZ	SALSA BABY	9 16 41	56
93	<b>M 2008 07862</b>	08.09.2008	100986	SC BOSS COMPANY SRL	BOSS	36 43	57
94	<b>M 2008 07877</b>	08.09.2008	100842	SC YAREN IMPORT EXPORT SRL	BABY LINE	3	57
95	<b>M 2008 07943</b>	10.09.2008	100931	MARSCHALL KATALIN	KATA	35 42	57
96	<b>M 2008 07958</b>	11.09.2008	100909	SC KRONSTADT AGENTIE IMOBILIARA SRL	KRONSTADT GROUP	20 37	58
97	<b>M 2008 08020</b>	12.09.2008	100843	SC IMPEX ROMCATEL SA	ROMCATEL	9 42	58
98	<b>M 2008 08040</b>	15.09.2008	101376	SC FASHION RETAIL GROUP SRL	MINIMALL	18 25 35	59
99	<b>M 2008 08063</b>	16.09.2008	101377	COCHECI HORIA TITU	CATALOGPENSI UNI.RO	41 42 45	59
100	<b>M 2008 08088</b>	17.09.2008	101012	SC CORPORATE MEDIA SERVICES SRL	HR MANAGER RESURSE UMANE ÎN PERSPECTIVĂ STRATEGICĂ	16 35 41	60
101	<b>M 2008 08107</b>	17.09.2008	101122	SC COVALACT SA	De Țară	29	60
102	<b>M 2008 08108</b>	17.09.2008	101123	SC COVALACT SA	De la Tzară	29	60
103	<b>M 2008 08141</b>	18.09.2008	100854	SC TOPI IMPORT EXPORT SRL	UN PRODUS DE NOTA 10	16 29 35 39	61
104	<b>M 2008 08142</b>	18.09.2008	100855	SC TOPI IMPORT EXPORT SRL	NOTA 10	16 29 35 39	62



**BULETINUL OFICIAL DE PROPRIETATE INDUSTRIALĂ - Secțiunea Mărci nr. 62009**

Nr. Crt	Nr. Depozit	Data Depozit	Nr. Marcă	Titular	Denumire Marcă	Clase Nisa	pag
(0)	(210)	(151)	(111)	(732)	(540)	(511)	
105	<b>M 2008 08205</b>	22.09.2008	101093	SC TELESPO RT INTERMEDIA SRL	TELE SPORT	42	63
106	<b>M 2008 08249</b>	23.09.2008	100875	SC H PRESS SRL	HAROMSZEK	16 41	63
107	<b>M 2008 08307</b>	24.09.2008	100856	ENESEL ANDREI FLORIN	EBLUE	42	63
108	<b>M 2008 08400</b>	29.09.2008	101140	SC ALBRAU GRUP SA	ZIMBRU ATESTARE 1845	32 35 39	64
109	<b>M 2008 08402</b>	29.09.2008	101126	SC COVALACT SA	Brâncică	29	64
110	<b>M 2008 08462</b>	30.09.2008	100857	SC ELENY SRL	HT HOTEL TRIUMPH BRAILA	43	65
111	<b>M 2008 08476</b>	30.09.2008	101378	SC MICHELANGELO SRL	MICHELANGELO MEREU PE GUSTUL DUMNEAVOAST RĂ	29 30 35 39 43	65
112	<b>M 2008 08487</b>	30.09.2008	100876	SC BEAUJOLAIS TRAITEUR SRL	GOURMANDISE TRAITEUR	29 30 32 33 34 43	66
113	<b>M 2008 08489</b>	01.10.2008	100877	SC AUTOMOBILE DACIA SA	DACIA MESSENGER PROGRAM	7 12 35 37	66
114	<b>M 2008 08499</b>	01.10.2008	100838	SC BTL DESIGN SRL	BTL DESIGN ADVERTISING COMPANY	16 35 36 41	67
115	<b>M 2008 08612</b>	03.10.2008	100885	SC METEX SA	TÂRGOVIȘTE CITY MALL	35 36	67
116	<b>M 2008 08832</b>	10.10.2008	100886	SC PROFARMA HOLDING SRL	AGRICULTURA ROMÂNIEI	16 35 41	68
117	<b>M 2008 08882</b>	14.10.2008	100887	SC DACTYLIS PROD SRL	CUBULEȚ	30	68
118	<b>M 2008 08883</b>	14.10.2008	100888	SC DACTYLIS PROD SRL	BEȚIGAȘ	30	68
119	<b>M 2008 08898</b>	14.10.2008	100858	SC ROADRUNNER SRL	ROADRUNNER	35	68
120	<b>M 2008 08949</b>	15.10.2008	100889	ASOCIATIA CENTRUL DE MEDIERE CRAIOVA	REVISTA ROMÂNĂ DE MEDIERE	9 35 41 42	69
121	<b>M 2008 08953</b>	15.10.2008	101066	MARTHY ARON	DON CORLEONE	35 43	69
122	<b>M 2008 08980</b>	16.10.2008	100967	GOODWEB	OBSERVATORU L FRANCIZEI	35 38 42	70
123	<b>M 2008 09040</b>	20.10.2008	101357	MIHAI SORIN	PROXI	37 38 39 40 41 43	72

**BULETINUL OFICIAL DE PROPRIETATE INDUSTRIALĂ - Secțiunea Mărci nr. 62009**

<b>Nr. Crt</b>	<b>Nr. Depozit</b>	<b>Data Depozit</b>	<b>Nr. Marcă</b>	<b>Titular</b>	<b>Denumire Marcă</b>	<b>Clase Nisa</b>	<b>pag</b>
(0)	(210)	(151)	(111)	(732)	(540)	(511)	
124	<b>M 2008 09050</b>	20.10.2008	100910	CARMEN ADAMESCU	TYCOON GARDEN	30 43 44 45	72
125	<b>M 2008 09051</b>	20.10.2008	100911	CARMEN ADAMESCU	TYCOON CAFFE	30 43	73
126	<b>M 2008 09053</b>	20.10.2008	100912	CARMEN ADAMESCU	TYCOON BEAUTY CENTER	42 43 44 45	73
127	<b>M 2008 09223</b>	23.10.2008	101141	SC MEDICAROM GROUP SRL	TRIM-SLIM	5	73
128	<b>M 2008 09224</b>	23.10.2008	101143	SC MEDICAROM GROUP SRL	1-TOP	5	74
129	<b>M 2008 09227</b>	23.10.2008	101144	SC MEDICAROM GROUP SRL	DIGESTO	5	74
130	<b>M 2008 09287</b>	24.10.2008	101175	ASOCIATIA CASA BUNICILOR DIN CORBEANCA	CASA BUNICILOR	43 44	74
131	<b>M 2008 09388</b>	28.10.2008	100924	SC SITOREX SECURITY SRL	SITOREX SECURITY	37 38 45	75
132	<b>M 2008 09392</b>	28.10.2008	100987	SC FORUMNET SRL	CF CRAIOVA FORUM WWW.CRAIOVA FORUM.RO	41 42	75
133	<b>M 2008 09407</b>	28.10.2008	100878	SC CLAX TELECOM SRL	XSERVERS XTRATERRESTR IAL WEBHOSTING	42	76
134	<b>M 2008 09411</b>	29.10.2008	101146	SC LABORMED PHARMA SA	TRIGLIPO	5	76
135	<b>M 2008 09466</b>	08.12.1997	100892	AGC FLAT GLASS EUROPE SA	ARTLITE	11 17 19 20 21	76
136	<b>M 2008 09562</b>	03.11.2008	100890	SC TEXTOP SRL	TEXTOP	25 35	78
137	<b>M 2008 09590</b>	04.11.2008	101365	SC TRANSILVANIA COMPANY SRL	TCO TRANSILVANIA COMPANY	35 41 42	78
138	<b>M 2008 09626</b>	04.11.2008	101151	BUDEANU RADU IOAN	CIAO!	35 38 41	79
139	<b>M 2008 09627</b>	04.11.2008	101152	BUDEANU RADU IOAN	CIAOTV!	35 41	79
140	<b>M 2008 09643</b>	05.11.2008	101242	SC FRONTAL COMMUNICATION SRL	FRONTAL COMMUNICATIO N	9 16 35 38 42	80
141	<b>M 2008 09646</b>	05.11.2008	101243	SC AGORA TELECOM SRL	AGORA TELECOM	9 16 35 38 42	80

**BULETINUL OFICIAL DE PROPRIETATE INDUSTRIALĂ - Secțiunea Mărci nr. 62009**

<b>Nr. Crt</b>	<b>Nr. Depozit</b>	<b>Data Depozit</b>	<b>Nr. Marcă</b>	<b>Titular</b>	<b>Denumire Marcă</b>	<b>Clase Nisa</b>	<b>pag</b>
(0)	(210)	(151)	(111)	(732)	(540)	(511)	
142	<b>M 2008 09780</b>	10.11.2008	101368	SC D-TOYS SRL	PROFITECH	28	81
143	<b>M 2008 09781</b>	10.11.2008	101369	SC D-TOYS SRL	BELLA MUSICA	28	81
144	<b>M 2008 09813</b>	11.11.2008	101366	RADIKA VERLAG AG	MOBIL24.RO	35 41 42	81
145	<b>M 2008 09833</b>	11.11.2008	100882	C.F.E.B. SISLEY	CELLULI-PRO SISLEY	3	82
146	<b>M 2008 09899</b>	13.11.2008	101145	SC YUKA MOBILI SRL	YUKA MOBILI	20 35	82
147	<b>M 2008 09929</b>	13.11.2008	101153	SC AXEL SOFT IT GROUP SRL	AXEL SOFT IT GROUP	42 45	83
148	<b>M 2008 09942</b>	13.11.2008	100988	COSTEA-CALIN DIANA RALUCA	HOTEL CANTEMIR	43	83
149	<b>M 2008 09968</b>	14.11.2008	100859	SC ZDROVIT ROMANIA SRL	ZDROVIT ANTICARCEL	5	83
150	<b>M 2008 09972</b>	14.11.2008	100427	DRAGOI CLAUDIU	NON STOP	16 35 39 41 42	84
151	<b>M 2008 09973</b>	14.11.2008	100428	DRAGOI CLAUDIU	NON-STOP	16 35 39 41 42	84
152	<b>M 2008 10019</b>	17.11.2008	101265	SC ARRERA JEWELRY DESIGN SRL	ARRERA	14 35 42	85
153	<b>M 2008 10046</b>	17.11.2008	100936	SAS MARIA	REGIVERO PLUS	3	85
154	<b>M 2008 10089</b>	18.11.2008	101367	SC INTIM SRL	FESTIN	29 35	85
155	<b>M 2008 10105</b>	18.11.2008	101036	OVIDIU COZARU		35 36	86
156	<b>M 2008 10166</b>	19.11.2008	101103	SC PERLA BOUTIQUE SRL	JUSTIN MORELLO	35	86
157	<b>M 2008 10237</b>	21.11.2008	100960	SC GHIZBI SRL	CASUTA CU PERSONALIZARI	35	86
158	<b>M 2008 10238</b>	21.11.2008	101281	SC HQM SERVICES SRL	HQM HIGH QUALITY MEDIA	35	87
159	<b>M 2008 10300</b>	24.11.2008	100860	SC INFORM MEDIA SRL	WWW.INFOMARI AJ.RO	42	87
160	<b>M 2008 10319</b>	24.11.2008	100893	SC ATYPIQ SOFTWARE SRL	ATYPIQ SOFTWARE SOLUTIONS	42	87
161	<b>M 2008 10323</b>	24.11.2008	101355	SC INTACT PRODUCTION SA	1 SI BUN	9 16 28 35 37 38 39 41 42 45	88

**BULETINUL OFICIAL DE PROPRIETATE INDUSTRIALĂ - Secțiunea Mărci nr. 62009**

Nr. Crt	Nr. Depozit	Data Depozit	Nr. Marcă	Titular	Denumire Marcă	Clase Nisa	pag
(0)	(210)	(151)	(111)	(732)	(540)	(511)	
162	<b>M 2008 10327</b>	24.11.2008	100880	FUNDATIA DAN VOICULESCU PENTRU DEZVOLTAREA ROMANIEI	WWW.MEDIATIN.RO	41	88
163	<b>M 2008 10430</b>	27.11.2008	100844	CARPINISAN DAN POPA VIOREL	ART COKO.RO	41	89
164	<b>M 2008 10431</b>	27.11.2008	101266	SC PROD COM VIDRA IMPORT EXPORT SRL	VIDRA	18 25	89
165	<b>M 2008 10574</b>	03.12.2008	100925	MARTHY ARON	CHRISTINE	35 43	90
166	<b>M 2008 10657</b>	08.12.2008	100989	PAVEL MARIA BEATRICE	PROSPECTOR CONSULTING	36 45	90
167	<b>M 2008 10789</b>	12.12.2008	100894	BACANU PETRE	PROMO PUBLICITATE CU ATITUDINE	16 35 41	91
168	<b>M 2008 10801</b>	12.12.2008	101019	SC WHERE TO GO PUBLISHING SRL	WHERE TO GO PUBLISHING	16 35 40 41	91
169	<b>M 2008 10841</b>	15.12.2008	100961	SC ROMDIL PROD SRL	OXYGEN CAFE	43	92
170	<b>M 2008 10856</b>	16.12.2008	100895	ADA COMPUTERS SRL	ADA - THE PLM COMPANY	9 35 42	92
171	<b>M 2008 10860</b>	16.12.2008	100861	SC MEGAVIS COM SRL	SQUAREBALL	18 25 35	92
172	<b>M 2008 10861</b>	16.12.2008	100862	SC MEGAVIS COM SRL	BASQUAREBALL	18 25 35	93
173	<b>M 2008 10910</b>	17.12.2008	101037	SC ANTENA 3 SA	TOTUL REDUS	9 16 28 35 37 38 39 41 42 45	93
174	<b>M 2008 10951</b>	18.12.2008	101208	SC EMEDEZ TRADING SRL	PAHARECARTO N.RO	35	94
175	<b>M 2008 10964</b>	18.12.2008	101038	SC OSTROVIT SA	DOMENIILE OSTROV	33 35	94
176	<b>M 2008 10966</b>	18.12.2008	101039	SC OSTROVIT SA	VINĂRIA OSTROV	33 35	95
177	<b>M 2008 10991</b>	19.12.2008	100962	SC ROLIFT SRL	ROLIFT	35 37	95
178	<b>M 2008 11021</b>	19.12.2008	100896	SC PIZZA.KA.COMPANY SRL	PIZZA KA	30 35 43	96
179	<b>M 2008 11040</b>	22.12.2008	101326	BUCUREI OVIDIU-VICTOR	PRORENT	35 39	96
180	<b>M 2008 11041</b>	22.12.2008	101327	BUCUREI OVIDIU-VICTOR	PRORENT	35 39	97
181	<b>M 2008 11059</b>	22.12.2008	101267	SC COLINA MOTORS SRL	COLINA FINANCE	36	97

**BULETINUL OFICIAL DE PROPRIETATE INDUSTRIALĂ - Secțiunea Mărci nr. 62009**

<b>Nr. Crt</b>	<b>Nr. Depozit</b>	<b>Data Depozit</b>	<b>Nr. Marcă</b>	<b>Titular</b>	<b>Denumire Marcă</b>	<b>Clase Nisa</b>	<b>pag</b>
(0)	(210)	(151)	(111)	(732)	(540)	(511)	
182	<b>M 2008 11127</b>	29.12.2008	101209	SC FREE STAR SRL	STRONGPLUS 3-15 - ȘAPĂ AUTONIVELANT Ă	19 37	98
183	<b>M 2009 00120</b>	09.01.2009	101328	ASOCIATIA REIKI USUI	ASOCIAȚIA REIKI USUI	41 44	98
184	<b>M 2009 00126</b>	12.01.2009	101154	SC CODECS SA	DIPLOMA PROFESIONALA CITY MANAGER	16 41	99
185	<b>M 2009 00131</b>	12.01.2009	101336	SC AVITA SRL	AVITA FAMILY	32	99
186	<b>M 2009 00158</b>	13.01.2009	101268	SC HELP NET FARMA SA	PRODUS SPECIAL PENTRU COPII	3 5 35	99
187	<b>M 2009 00225</b>	15.01.2009	101188	SC WORK CONSULTING GROUP SRL	WORK CONSULTING GROUP	35 44 45	100
188	<b>M 2009 00315</b>	20.01.2009	101094	SC CARGO MAGAZIN SRL	TA TRANSPORTAT ORUL ANULUI	35 39	100
189	<b>M 2009 00362</b>	21.01.2009	100992	TANASESCU BOGDAN ANTON	HAIMANALE.RO	35 38 39 41 42 45	101
190	<b>M 2009 00384</b>	22.01.2009	101360	ALBU IOAN DANIEL	ARADON	16 35 40 41	101
191	<b>M 2009 00407</b>	22.01.2009	101113	SC TRAVEL STUDIO TURISM SRL	TRAVEL STUDIO	39	102
192	<b>M 2009 00432</b>	23.01.2009	101176	CURSARU FLAVIU FLORIAN	TEHNOLOGIA ACT SINTETIC	9 42	102
193	<b>M 2009 00441</b>	26.01.2009	101269	RAZVAN EXARHU	CLANDESTINO.F M	9 25 32 33 35 38 39 41 42 43 45	103
194	<b>M 2009 00442</b>	26.01.2009	101270	RAZVAN EXARHU	CLANDESTINO.F M	9 25 32 33 35 38 39 41 42 43 45	103
195	<b>M 2009 00445</b>	26.01.2009	100891	E J PAPADOPOULOS SA	BISCO RINGS PAPADOPOULO S	30	104
196	<b>M 2009 00446</b>	26.01.2009	100898	E J PAPADOPOULOS SA	MINI BISCO PAPADOPOULO S	30	105
197	<b>M 2009 00511</b>	27.01.2009	101344	SC COMPANY GRUP TRAINING SRL	COMPANY GRUP TRAINING	45	105
198	<b>M 2009 00523</b>	27.01.2009	101040	SC CASA EDITORIALA DEMIURG SRL	CASA EDITORIALĂ DEMIURG	35 41	105

**BULETINUL OFICIAL DE PROPRIETATE INDUSTRIALĂ - Secțiunea Mărci nr. 62009**

<b>Nr. Crt</b>	<b>Nr. Depozit</b>	<b>Data Depozit</b>	<b>Nr. Marcă</b>	<b>Titular</b>	<b>Denumire Marcă</b>	<b>Clase Nisa</b>	<b>pag</b>
(0)	(210)	(151)	(111)	(732)	(540)	(511)	
199	<b>M 2009 00568</b>	29.01.2009	101041	MEDIATOR SRL	POVESTIRI ULUITOARE	16	106
200	<b>M 2009 00602</b>	30.01.2009	101020	SC NASTIMED SERV SRL	SCHULZER	5 35 39	106
201	<b>M 2009 00603</b>	30.01.2009	101021	SC NASTIMED SERV SRL	REALITY X	5	107
202	<b>M 2009 00637</b>	02.02.2009	101271	SC EXHELIOS SRL	EXHELIOS	3 35	107
203	<b>M 2009 00650</b>	02.02.2009	100963	SC STAR ARTISTS ALLIANCE SRL	MÂNDRU SĂ FII ROMÂN	9 25 35 38 41	107
204	<b>M 2009 00659</b>	02.02.2009	101189	EUROPE DEVELOPPEMENT INTERNATIONAL ROMANIA	SUNTEM DE PARTEA TA	9 16 35 38 41 42 45	108
205	<b>M 2009 00660</b>	02.02.2009	101158	EUROPE DEVELOPPEMENT INTERNATIONAL ROMANIA	DE PARTEA TA	9 16 35 38 41 42 45	109
206	<b>M 2009 00709</b>	04.02.2009	100863	POPA STEFAN ALEXANDER	DEKASIT	1 19	109
207	<b>M 2009 00711</b>	04.02.2009	100864	AUGUSTIN RUSSU	PRIMUS MULTICOLOR	1 19	110
208	<b>M 2009 00734</b>	05.02.2009	100993	SC TIMMERMED SRL	VIRIL PERN-PERNA PROSTATA	10	110
209	<b>M 2009 00735</b>	05.02.2009	101022	SC HORIAPRES SRL	SPORT EXPRES ÎN SPORT, NOI DĂM ORA EXACTĂ!	16 35 41	110
210	<b>M 2009 00748</b>	05.02.2009	101155	SC SELROM TRADING COMPANY SRL	BEVIAQUA WWW.BEVIAQU A.RO	32	111
211	<b>M 2009 00776</b>	06.02.2009	101147	SC LONG BEACH SRL	CHEVALET	43	111
212	<b>M 2009 00780</b>	06.02.2009	101067	SC VAMINA COM SRL	EXTREME ACOPERIS PENTRU CASE INTELIGENTE	19	112
213	<b>M 2009 00800</b>	09.02.2009	101023	DARIA YASMIN COMPANY SRL	DARIA YASMIN	35	112
214	<b>M 2009 00808</b>	09.02.2009	101197	IVM INDUSTRIE VERBAND MOTORRAD VERWALTUNG GmbH	INTERMOT	9 25 35 41	113
215	<b>M 2009 00867</b>	10.02.2009	100865	SC UNIQUE PUB SRL	4AMICI	43	113

**BULETINUL OFICIAL DE PROPRIETATE INDUSTRIALĂ - Secțiunea Mărci nr. 62009**

<b>Nr. Crt</b>	<b>Nr. Depozit</b>	<b>Data Depozit</b>	<b>Nr. Marcă</b>	<b>Titular</b>	<b>Denumire Marcă</b>	<b>Clase Nisa</b>	<b>pag</b>
(0)	(210)	(151)	(111)	(732)	(540)	(511)	
216	<b>M 2009 00906</b>	11.02.2009	101009	SC PETROM SA	PETROMCard	9 35 36 42	113
217	<b>M 2009 00941</b>	11.02.2009	100845	SC SHIPPINGONMARS SRL	MIRACOLUL PLANTELOR	5	114
218	<b>M 2009 00945</b>	12.02.2009	101177	SC TEN AIRWAYS SRL	TEN airways	12 35 36 39	114
219	<b>M 2009 00959</b>	12.02.2009	100937	SC LOREDO SRL	Magazin Fermier	31 33 35 39 44	115
220	<b>M 2009 01012</b>	13.02.2009	100965	SC DOV DISTRIBUTION GRUP SRL	PUFYTO	30 35	115
221	<b>M 2009 01014</b>	13.02.2009	101024	SC GLOBAL FLASH MEDIA SRL	INFO@CCES	16	116
222	<b>M 2009 01017</b>	13.02.2009	101025	SC PRODECOR SRL	PRODECOR ...DIN DRAGOSTE PENTRU FRUMOS!..	19 20	116
223	<b>M 2009 01018</b>	13.02.2009	100966	SC TOP GEL PROD SRL	TOP ONE	30	116
224	<b>M 2009 01029</b>	16.02.2009	101119	STAIKU ADRIAN-RAZVAN	NASU	33	117
225	<b>M 2009 01035</b>	16.02.2009	101026	SC BLUE IDEA PROMOTIONS SRL	IQADS KADETT	16 35 38 41 42	117
226	<b>M 2009 01036</b>	16.02.2009	101013	SC PARADOX CONSULTING SRL	PARADOX CONSULTING TOTUL PENTRU O PETRECERE REUSITA	24 35 41 42	117
227	<b>M 2009 01039</b>	16.02.2009	101345	SC PETROM SA	GPL AUTO	4 35	118
228	<b>M 2009 01040</b>	16.02.2009	101346	SC PETROM SA	EURODIESEL 5	4 35	118
229	<b>M 2009 01042</b>	16.02.2009	101347	SC PETROM SA	TOP NORDIC DIESEL	4 35	119
230	<b>M 2009 01043</b>	16.02.2009	101348	SC PETROM SA	PREMIUM 95 FĂRĂ PLUMB	4 35	119
231	<b>M 2009 01044</b>	16.02.2009	101349	SC PETROM SA	TOP EURODIESEL 5	4 35	120
232	<b>M 2009 01048</b>	16.02.2009	101282	CABINET DE AVOCAT ISAILA TRAIAN		45	120
233	<b>M 2009 01054</b>	16.02.2009	101272	GENES ADRIAN	1A -SERVICE	38	120
234	<b>M 2009 01058</b>	16.02.2009	101014	BUNT STUDIO SRL	SEO MONITOR	9 42 45	121

**BULETINUL OFICIAL DE PROPRIETATE INDUSTRIALĂ - Secțiunea Mărci nr. 62009**

Nr. Crt	Nr. Depozit	Data Depozit	Nr. Marcă	Titular	Denumire Marcă	Clase Nisa	pag
(0)	(210)	(151)	(111)	(732)	(540)	(511)	
235	<b>M 2009 01060</b>	16.02.2009	101027	SAM KWANG GLASS IND. CO., LTD.	GlassLock	21	121
236	<b>M 2009 01061</b>	16.02.2009	100994	SC BAU PROFIL SRL	DURAZIV. Creator de adezivi	1 19 35	121
237	<b>M 2009 01063</b>	17.02.2009	101244	MEDIATOR SRL	POVESTIRI EXTRAORDINAR E	9 16	122
238	<b>M 2009 01071</b>	17.02.2009	101283	SC EMIRA CONSTRUCT IMPEX SRL	BALCIC	43	122
239	<b>M 2009 01072</b>	17.02.2009	100968	SC FOOD 4U SRL	MACONDO	43	123
240	<b>M 2009 01073</b>	17.02.2009	100969	SC FOOD 4U SRL	MAKONDO	43	123
241	<b>M 2009 01079</b>	17.02.2009	101308	SC TELEINVEST ROMANIA SA	TELEINVEST 's Predator	35 42	123
242	<b>M 2009 01082</b>	17.02.2009	101235	SC DIANGI GRUP SRL	DIANGI	9 35 37 38	124
243	<b>M 2009 01083</b>	17.02.2009	100828	SC LUMEN MEDIA SRL	REVISTA DE CERCETARE SI INTERVENTIE SOCIALA	16 42	124
244	<b>M 2009 01086</b>	17.02.2009	100940	SC KRONEMAG MILLENIUM SRL	KRONEMARKET	35 39	125
245	<b>M 2009 01087</b>	17.02.2009	100846	SC PRO TV SA	GRADINA LUI MARUTA	16 35 38 41 42	125
246	<b>M 2009 01091</b>	17.02.2009	100847	EUREKO ASIGURARI SA	RonMediu	36	125
247	<b>M 2009 01092</b>	17.02.2009	100848	EUREKO ASIGURARI SA	Speranța Ta	36	126
248	<b>M 2009 01094</b>	17.02.2009	100849	EUREKO ASIGURARI SA	Garanția Ta	36	126
249	<b>M 2009 01095</b>	17.02.2009	100850	EUREKO ASIGURARI SA	RonSafe	36	126
250	<b>M 2009 01096</b>	17.02.2009	100879	EUREKO ASIGURARI SA	FLEXINVEST	36	126
251	<b>M 2009 01097</b>	17.02.2009	100881	EUREKO ASIGURARI SA	Șansa Ta	36	126
252	<b>M 2009 01100</b>	17.02.2009	100926	EUREKO ASIGURARI SA	EuroSafe	36	126
253	<b>M 2009 01101</b>	17.02.2009	101198	EUREKO ASIGURARI SA	Rezerva Ta	36	127
254	<b>M 2009 01102</b>	17.02.2009	100927	EUREKO ASIGURARI SA	RonGarant	36	127



**BULETINUL OFICIAL DE PROPRIETATE INDUSTRIALĂ - Secțiunea Mărci nr. 62009**

<b>Nr. Crt</b>	<b>Nr. Depozit</b>	<b>Data Depozit</b>	<b>Nr. Marcă</b>	<b>Titular</b>	<b>Denumire Marcă</b>	<b>Clase Nisa</b>	<b>pag</b>
(0)	(210)	(151)	(111)	(732)	(540)	(511)	
255	<b>M 2009 01104</b>	17.02.2009	101199	EUREKO ASIGURARI SA	RonPlus	36	127
256	<b>M 2009 01105</b>	17.02.2009	101200	EUREKO ASIGURARI SA	EuroMedium	36	127
257	<b>M 2009 01107</b>	17.02.2009	101201	EUREKO ASIGURARI SA	Despre tine. Despre încredere.	36	127
258	<b>M 2009 01109</b>	17.02.2009	101202	SC AMC SRL	AVANGLION	35	128
259	<b>M 2009 01116</b>	17.02.2009	101134	VODAFONE ROMÂNIA SA	Vodafone Log'n'Go	9	128
260	<b>M 2009 01118</b>	18.02.2009	100941	NOVARTIS AG	CAREXIL	5	128
261	<b>M 2009 01124</b>	18.02.2009	101203	SC AVERSA SA	AVERSA AA	7	128
262	<b>M 2009 01125</b>	18.02.2009	101204	SC AVERSA SA	AVERSA AF	7	129
263	<b>M 2009 01126</b>	18.02.2009	101245	SC AVERSA SA	AVERSA AFM	7	129
264	<b>M 2009 01127</b>	18.02.2009	100970	SC AVERSA SA	AVERSA AG	7	130
265	<b>M 2009 01128</b>	18.02.2009	100971	SC AVERSA SA	AVERSA AMORSARE	7	130
266	<b>M 2009 01129</b>	18.02.2009	100972	SC AVERSA SA	AVERSA AOP	7	131
267	<b>M 2009 01130</b>	18.02.2009	100973	SC AVERSA SA	AVERSA APET	7	131
268	<b>M 2009 01131</b>	18.02.2009	100974	SC AVERSA SA	AVERSA TH	7	132
269	<b>M 2009 01132</b>	18.02.2009	100975	SC AVERSA SA	AVERSA TN	7	132
270	<b>M 2009 01133</b>	18.02.2009	100976	SC AVERSA SA	AVERSA VDFM	7	132
271	<b>M 2009 01134</b>	18.02.2009	100977	SC AVERSA SA	AVERSA VM	7	133
272	<b>M 2009 01135</b>	18.02.2009	100978	SC AVERSA SA	AVERSA CB-A	7	133
273	<b>M 2009 01136</b>	18.02.2009	101135	HILD ASSET SA	Partener de încredere pe viață	35	134
274	<b>M 2009 01138</b>	18.02.2009	101028	ELVA CONT SPRL		35 36 45	134
275	<b>M 2009 01139</b>	18.02.2009	100928	SC CONEMIXT SRL	CONEMIXT Folositi Experienta Noastra	7 37	134

**BULETINUL OFICIAL DE PROPRIETATE INDUSTRIALĂ - Secțiunea Mărci nr. 62009**

Nr. Crt	Nr. Depozit	Data Depozit	Nr. Marcă	Titular	Denumire Marcă	Clase Nisa	pag
(0)	(210)	(151)	(111)	(732)	(540)	(511)	
276	<b>M 2009 01141</b>	18.02.2009	100942	SC LOREMIN COM SRL	IZVORUL AZURIU	32 35	135
277	<b>M 2009 01149</b>	18.02.2009	100943	MIRCEA VALENTIN CALNEGRU	ARTISTOCRAT	41	135
278	<b>M 2009 01151</b>	18.02.2009	100944	MIRCEA VALENTIN CALNEGRU	WATUMI	41	135
279	<b>M 2009 01153</b>	18.02.2009	100995	FUNDATIA PRAIS	LUMEA TA? CURATĂ! www.lumeatacura ta.ro	41	136
280	<b>M 2009 01156</b>	18.02.2009	100929	SC PROFI-TERM SRL	EVOLA	19 35	136
281	<b>M 2009 01157</b>	18.02.2009	100980	ORASEANU CODIN CRISTIAN	MOTIF	42	136
282	<b>M 2009 01160</b>	18.02.2009	100945	BANCA COMERCIALA ROMANA SA	POWERCARD BCR	36	137
283	<b>M 2009 01167</b>	18.02.2009	101325	KAUFLAND ROMANIA SOCIETATE IN COMANDITA	BENITA	29 30	137
284	<b>M 2009 01190</b>	18.02.2009	100829	ASOCIATIA ROMANA DE STIINTE REGIONALE	ROMANIAN JOURNAL OF REGIONAL SCIENCE, THE JOURNAL OF THE ROMANIAN REGIONAL SCIENCE ASSOCIATION (RJRS)	9 39 41 42	137
285	<b>M 2009 01193</b>	18.02.2009	101029	SC CORAL ENTERPRISES SRL	TIPO	3 5	138
286	<b>M 2009 01200</b>	19.02.2009	101315	ASOCIATIA RECOLAMP	DACA S-A ARS, RECICLEAZA-L!	16 35 40 41	138
287	<b>M 2009 01201</b>	19.02.2009	101316	ASOCIATIA RECOLAMP	RECICLEAZĂ! ACUM AI CUM!	16 35 40 41	139
288	<b>M 2009 01202</b>	19.02.2009	101205	MARY KAY INC.	APPLAUSE	16	139
289	<b>M 2009 01203</b>	19.02.2009	101206	MARY KAY INC.	ELIGE	3	139
290	<b>M 2009 01204</b>	19.02.2009	101068	MARY KAY INC.	INDULGE	3	140
291	<b>M 2009 01205</b>	19.02.2009	100996	MARY KAY INC.	JOURNEY	3	140
292	<b>M 2009 01206</b>	19.02.2009	100997	MARY KAY INC.	TRIBUTE	3	140

**BULETINUL OFICIAL DE PROPRIETATE INDUSTRIALĂ - Secțiunea Mărci nr. 62009**

<b>Nr. Crt</b>	<b>Nr. Depozit</b>	<b>Data Depozit</b>	<b>Nr. Marcă</b>	<b>Titular</b>	<b>Denumire Marcă</b>	<b>Clase Nisa</b>	<b>pag</b>
(0)	(210)	(151)	(111)	(732)	(540)	(511)	
293	<b>M 2009 01207</b>	19.02.2009	100998	MARY KAY INC.	TIMEWISE	5	141
294	<b>M 2009 01208</b>	19.02.2009	100999	MARY KAY INC.	BELARA	3	141
295	<b>M 2009 01209</b>	19.02.2009	101000	MARY KAY INC.	EYESICLES	3	141
296	<b>M 2009 01210</b>	19.02.2009	101006	MARY KAY INC.	DOMAIN	3	141
297	<b>M 2009 01211</b>	19.02.2009	101007	MARY KAY INC.	NOURISHINE	3	142
298	<b>M 2009 01212</b>	19.02.2009	100953	MARY KAY INC.	ULTIMATE MASCARA	3	142
299	<b>M 2009 01213</b>	19.02.2009	100946	MARY KAY INC.	BELLA BELARA	3	142
300	<b>M 2009 01214</b>	19.02.2009	100947	MARY KAY INC.	PRONEWAL	3	143
301	<b>M 2009 01215</b>	19.02.2009	100948	MARY KAY INC.	NUTRIBEADS	3	143
302	<b>M 2009 01216</b>	19.02.2009	101236	MARY KAY INC.	MARY KAY	5 16 18 21 25 35 42	143
303	<b>M 2009 01217</b>	19.02.2009	101210	BUNGE ROMANIA SRL	FLORIOVA INVITA SA AVETI O ALIMENTATIE VARIATA SI ECHILIBRATA	29 35	144
304	<b>M 2009 01220</b>	19.02.2009	100949	ALEXANDRU ION	PRODUCĂTORII - MERG MAI DEPARTE	16 41	144
305	<b>M 2009 01224</b>	19.02.2009	101030	SC FORNAX GROUP SRL	FORNAX GROUP	9 35	145
306	<b>M 2009 01226</b>	07.12.2001	100950	ALTICOR INC	NUTRILITE	5 29 30 32	145
307	<b>M 2009 01233</b>	19.02.2009	101001	SC INTELLIGENT IT SRL	SMART BILL	42	145
308	<b>M 2009 01243</b>	19.02.2009	101309	SC SOFTLAND SRL	NOVAPDF	9	146
309	<b>M 2009 01245</b>	19.02.2009	101310	SC SOFTLAND SRL	DOPDF	9	146
310	<b>M 2009 01246</b>	19.02.2009	101311	SC SOFTLAND SRL	BACKUP4ALL	9	146
311	<b>M 2009 01247</b>	19.02.2009	101273	SC MAXIM PUBLISHER SRL	SURPRIZE jocurile care te prind	16 35 39	146

**BULETINUL OFICIAL DE PROPRIETATE INDUSTRIALĂ - Secțiunea Mărci nr. 62009**

<b>Nr. Crt</b>	<b>Nr. Depozit</b>	<b>Data Depozit</b>	<b>Nr. Marcă</b>	<b>Titular</b>	<b>Denumire Marcă</b>	<b>Clase Nisa</b>	<b>pag</b>
(0)	(210)	(151)	(111)	(732)	(540)	(511)	
312	<b>M 2009 01251</b>	19.02.2009	101237	SC ATLAS CORPORATION SRL	ALL ABOUT SHOES	18	147
313	<b>M 2009 01252</b>	19.02.2009	100913	SC LAREX THERM SRL	LAREX-THERM	2	147
314	<b>M 2009 01253</b>	19.02.2009	101312	SC SIEPCOFAR SA	DRUMUL SPRE SĂNĂTATE	9 16 35 39 41 44	148
315	<b>M 2009 01258</b>	19.02.2009	101313	SC SIEPCOFAR SA	Farmaciile DONA Drumul spre sanatate S.O.S. DIABET	9 35 44	148
316	<b>M 2009 01261</b>	19.02.2009	101385	SC SIEPCOFAR SA	DONA info	9 16 35 39 41 44	149
317	<b>M 2009 01262</b>	19.02.2009	101386	SC CITIGROUP B.V.B. TRADING SRL	HORUS	11 20	149
318	<b>M 2009 01263</b>	19.02.2009	101314	SC SIEPCOFAR SA	Farmaciile DONA Drumul spre sanatate	9 16 35 39 41 44	150
319	<b>M 2009 01264</b>	19.02.2009	100830	SC SIEPCOFAR SA	Igiena în apărarea sănătății	9 16 35 41 44	150
320	<b>M 2009 01266</b>	19.02.2009	100831	SC SIEPCOFAR SA	Oglindă, oglinjoară	9 16 35 41 44	151
321	<b>M 2009 01268</b>	19.02.2009	100833	SC SIEPCOFAR SA	Pastila de sănătate	9 16 35 41 44	152
322	<b>M 2009 01269</b>	19.02.2009	100834	SC SIEPCOFAR SA	Profesioniștii frumuseții	9 16 35 41 44	152
323	<b>M 2009 01271</b>	19.02.2009	101042	SC SIEPCOFAR SA	Secretele unui tratament corect	9 16 35 41 44	153
324	<b>M 2009 01272</b>	19.02.2009	100835	SC SIEPCOFAR SA	Sistemul medical pe înțelesul tuturor	9 16 35 41 44	153
325	<b>M 2009 01273</b>	19.02.2009	100836	SC SIEPCOFAR SA	Totul despre copilul tău	9 16 35 41 44	154
326	<b>M 2009 01274</b>	19.02.2009	100837	SC SIEPCOFAR SA	JURNAL PERSONAL CARDIO ai grijă de inima ta	9 16 35 41 44	155
327	<b>M 2009 01276</b>	19.02.2009	100951	SC BIG MEDIA RELATII PUBLICE SRL	Map&More	35	155
328	<b>M 2009 01277</b>	19.02.2009	100952	SC BIG MEDIA RELATII PUBLICE SRL	BIG Media Relatii Publice Dincolo de limitele comunicării	35	156
329	<b>M 2009 01280</b>	19.02.2009	101104	SC FOCUS LAB PLUS SRL	centrul medical FOCUS	44	156

**BULETINUL OFICIAL DE PROPRIETATE INDUSTRIALĂ - Secțiunea Mărci nr. 62009**

<b>Nr. Crt</b>	<b>Nr. Depozit</b>	<b>Data Depozit</b>	<b>Nr. Marcă</b>	<b>Titular</b>	<b>Denumire Marcă</b>	<b>Clase Nisa</b>	<b>pag</b>
(0)	(210)	(151)	(111)	(732)	(540)	(511)	
330	<b>M 2009 01281</b>	19.02.2009	101246	SC PETROM SA	Petrom Motor Oil	4 35	156
331	<b>M 2009 01289</b>	20.02.2009	101317	THE PROCTER & GAMBLE COMPANY	LUPTĂ PENTRU REZISTENȚĂ	3	157
332	<b>M 2009 01290</b>	20.02.2009	101318	MARY KAY INC.	MK MEN	3	157
333	<b>M 2009 01291</b>	20.02.2009	101319	THE PROCTER & GAMBLE COMPANY	AMEȚITOR DE STRĂLUCITOR	3	157
334	<b>M 2009 01292</b>	20.02.2009	101320	MARY KAY INC.	MK MARY KAY	3	157
335	<b>M 2009 01293</b>	20.02.2009	101284	THE PROCTER & GAMBLE COMPANY	Colorat & răsfațat	3	158
336	<b>M 2009 01294</b>	20.02.2009	101321	MARY KAY INC.	MK HIGH INTENSITY	3	158
337	<b>M 2009 01295</b>	20.02.2009	101322	THE PROCTER & GAMBLE COMPANY	Bun venit, hidratare!	3	158
338	<b>M 2009 01296</b>	20.02.2009	101003	VISA INTERNATIONAL SERVICE ASSOCIATION	MORE PEOPLE GO WITH VISA	36	159
339	<b>M 2009 01297</b>	20.02.2009	101048	MARY KAY INC.	SATIN SMOOTHIE	3	159
340	<b>M 2009 01298</b>	20.02.2009	101049	VISA INTERNATIONAL SERVICE ASSOCIATION	GO. VISA	36	160
341	<b>M 2009 01299</b>	20.02.2009	101050	MARY KAY INC.	SATIN HANDS	3	161
342	<b>M 2009 01300</b>	20.02.2009	101285	MARY KAY INC.	SATIN LIPS	3	161
343	<b>M 2009 01301</b>	20.02.2009	101051	MARY KAY INC.	CELLU-SHAPE	3	161
344	<b>M 2009 01302</b>	20.02.2009	101052	MARY KAY INC.	WARM AMBER	3	162
345	<b>M 2009 01303</b>	20.02.2009	101053	MARY KAY INC.	EXOTIC PASSIONFRUIT	3	162
346	<b>M 2009 01304</b>	20.02.2009	101247	THE PROCTER & GAMBLE COMPANY	Volum la înălțime	3	162
347	<b>M 2009 01305</b>	20.02.2009	101114	SC ULTRAVISION SRL	ULTRAVISION	35	163
348	<b>M 2009 01308</b>	20.02.2009	101248	SC DUVAS SRL	MR.EGG SANATATE DIN NATURA	35	163
349	<b>M 2009 01309</b>	20.02.2009	101238	HELER TIBERIU OVIDIU	BASTA	37	164
350	<b>M 2009 01310</b>	20.02.2009	100899	SC GOLDEN HERBS SRL	GOLDENKISS	5 35	164

**BULETINUL OFICIAL DE PROPRIETATE INDUSTRIALĂ - Secțiunea Mărci nr. 62009**

<b>Nr. Crt</b>	<b>Nr. Depozit</b>	<b>Data Depozit</b>	<b>Nr. Marcă</b>	<b>Titular</b>	<b>Denumire Marcă</b>	<b>Clase Nisa</b>	<b>pag</b>
(0)	(210)	(151)	(111)	(732)	(540)	(511)	
351	<b>M 2009 01312</b>	20.02.2009	101115	SC VESTA DESIGN SRL	La Vita e Bella	42	164
352	<b>M 2009 01314</b>	20.02.2009	101069	INSTITUTUL NATIONAL DE CERCETARE -DEZVOLTARE PENTRU INGINERIE ELECTRICĂ ICPE-CA BUCURESTI	ICPE-CA	1 6 9 14 35 40 41 42	165
353	<b>M 2009 01315</b>	20.02.2009	100900	SC ZDROVIT ROMANIA SRL	LITORSAL	5	165
354	<b>M 2009 01319</b>	20.02.2009	101274	SC ONLINE BUSINESS INTERACTION SRL	EZDOCX	42	166
355	<b>M 2009 01320</b>	20.02.2009	101076	SC PRIMATECH SRL	SIGURANȚA TA. PASIUNEA NOASTRĂ	9	166
356	<b>M 2009 01321</b>	20.02.2009	101077	SC PRIMATECH SRL	YOUR SAFETY. OUR PASSION.	9	166
357	<b>M 2009 01322</b>	23.02.2009	100914	SC IMAGISTICA ADVERTISING SRL	CALL MANIA	35 38	167
358	<b>M 2009 01323</b>	23.02.2009	101004	SC ANTENA 2 SA	STELE SUB LUPA	9 16 28 35 37 38 39 41 42 45	167
359	<b>M 2009 01325</b>	23.02.2009	101249	NOVARTIS AG	PENEMER	5	168
360	<b>M 2009 01337</b>	23.02.2009	100902	SC BURGEROM SRL	BURGEROM	20 35 37 39 40 42	168
361	<b>M 2009 01338</b>	23.02.2009	100932	SC M & R SRL	M&R Felie de energie MeReu pe gustul tău !	29 39	168
362	<b>M 2009 01341</b>	23.02.2009	101387	SC RAA'S COM SRL	Talent Agent	35 41	169
363	<b>M 2009 01363</b>	23.02.2009	100869	SC METRAFO ELECTRONIC SRL	METRAFO ELECTRONIC	3	169
364	<b>M 2009 01365</b>	23.02.2009	100870	SC METRAFO ELECTRONIC SRL	ELEMENTAL	3	169
365	<b>M 2009 01373</b>	23.02.2009	101095	CHIMGRUP SRL	ECO ENGINEERING GROUP	40 42	169
366	<b>M 2009 01375</b>	23.02.2009	100871	ELI LILLY AND COMPANY	CHORUS	42	170
367	<b>M 2009 01376</b>	23.02.2009	101005	TRANSAVIA INTERNATIONAL FOODS SRL	DOLOFANT	29 30 32 35 43	170
368	<b>M 2009 01377</b>	23.02.2009	101078	TRANSAVIA INTERNATIONAL FOODS SRL	LINGURISION	29 30 32 35 43	170

**BULETINUL OFICIAL DE PROPRIETATE INDUSTRIALĂ - Secțiunea Mărci nr. 62009**

Nr. Crt	Nr. Depozit	Data Depozit	Nr. Marcă	Titular	Denumire Marcă	Clase Nisa	pag
(0)	(210)	(151)	(111)	(732)	(540)	(511)	
369	<b>M 2009 01378</b>	23.02.2009	101096	TRANSAVIA INTERNATIONAL FOODS SRL	ALLE HAP	29 30 32 35 43	171
370	<b>M 2009 01379</b>	23.02.2009	101097	TRANSAVIA INTERNATIONAL FOODS SRL	FURCULISION	29 30 32 35 43	171
371	<b>M 2009 01390</b>	23.02.2009	101159	BRINDUSA SIMION SANDEL	ENERGOCHIRO PRACTICA OPERATIA DURERILOR DE SPATE FARA BISTURIU	44	172
372	<b>M 2009 01394</b>	23.02.2009	100915	SC FAR EST MOBILIER SRL	UN PAS FIRESC ÎN VIAȚA TA	20 35	172
373	<b>M 2009 01398</b>	24.02.2009	100897	SC CRICVE SRL	CRICVE FOOD	30	172
374	<b>M 2009 01399</b>	24.02.2009	101329	SC HALAS INDUSTRIES SRL	spring BANAT inocența apei minerale	32 33 35 38 39 41 43	173
375	<b>M 2009 01413</b>	24.02.2009	101211	VALDOR SRL	HP PLAZA	43	173
376	<b>M 2009 01414</b>	24.02.2009	101160	VALDOR SRL	VALDOR	43	174
377	<b>M 2009 01415</b>	24.02.2009	101058	SC OPCOM SA	OPCOM	4 35 36 42	174
378	<b>M 2009 01416</b>	24.02.2009	101059	SC OPCOM SA	OPCOM earning every Day-Ahead your trust	4 35 36 42	175
379	<b>M 2009 01417</b>	24.02.2009	101060	SC OPCOM SA	OPCOM Piața Centralizată a Contractelor Bilaterale de energie electrică cu Negociere Continuă (PCCB-NC)	4 35 36 42	176
380	<b>M 2009 01418</b>	24.02.2009	101061	SC OPCOM SA	OPCOM operatorul pieței de energie electrică din ROMÂNIA	4 35 36 42	176
381	<b>M 2009 01419</b>	24.02.2009	101062	SC OPCOM SA	OPCOM Piața pentru Ziua Următoare (PZU)	4 35 36 42	177
382	<b>M 2009 01420</b>	24.02.2009	101071	SC OPCOM SA	OPCOM ROPEX_DAM_Ba se	4 35 36 42	178

**BULETINUL OFICIAL DE PROPRIETATE INDUSTRIALĂ - Secțiunea Mărci nr. 62009**

<b>Nr. Crt</b>	<b>Nr. Depozit</b>	<b>Data Depozit</b>	<b>Nr. Marcă</b>	<b>Titular</b>	<b>Denumire Marcă</b>	<b>Clase Nisa</b>	<b>pag</b>
(0)	(210)	(151)	(111)	(732)	(540)	(511)	
383	<b>M 2009 01421</b>	24.02.2009	101072	SC OPCOM SA	OPCOM Piața Centralizată de Certificate Verzi (PCCV)	4 35 36 42	178
384	<b>M 2009 01422</b>	24.02.2009	101073	SC OPCOM SA	OPCOM Piața Centralizată a Contractelor Bilaterale de energie electrică atribuite prin licitație publică (PCCB)	4 35 36 42	179
385	<b>M 2009 01423</b>	24.02.2009	101074	SC OPCOM SA	OPCOM - ROPEX_DAM_Peak	4 35 36 42	180
386	<b>M 2009 01424</b>	24.02.2009	101105	SC OPCOM SA	OPCOM - ROPEX_DAM_Of f-Peak	4 35 36 42	180
387	<b>M 2009 01425</b>	24.02.2009	101106	SC OPCOM SA	OPCOM - ROPEX_GC_M	4 35 36 42	181
388	<b>M 2009 01426</b>	24.02.2009	101107	SC OPCOM SA	OPCOM - ROPEX_FM_Y	4 35 36 42	182
389	<b>M 2009 01427</b>	24.02.2009	101075	SC OPCOM SA	OPCOM - ROPEX_GC_Y	4 35 36 42	182
390	<b>M 2009 01428</b>	24.02.2009	100916	SC OPCOM SA	OPCOM - ROPEX_FM_M	4 35 36 42	183
391	<b>M 2009 01429</b>	24.02.2009	101070	SC OPCOM SA	OPCOM - ROPEX_DAM_H	4 35 36 42	183
392	<b>M 2009 01430</b>	24.02.2009	101043	GHENȚA CIPRIAN	HARDWALL	35	184
393	<b>M 2009 01431</b>	24.02.2009	101044	GHENȚA CIPRIAN	Multi-Finish	35	185
394	<b>M 2009 01432</b>	24.02.2009	101045	ASOCIATIA JUDETEANA A CRESCATORILOR DE OVINE SI CAPRINE GENOVIS BACAU	GENOVIS	29	185
395	<b>M 2009 01433</b>	24.02.2009	100901	SC CRAMELE RECAS SA	VINUL ȘVABILOR	33	185
396	<b>M 2009 01435</b>	24.02.2009	101388	SC EUROHALE ANTREPRENOR SRL	FABRICA DE CASE EUROCASE	6 35 37	186
397	<b>M 2009 01438</b>	25.02.2009	101250	NOVARTIS AG	RIVIRIN	5	186
398	<b>M 2009 01439</b>	25.02.2009	101251	SC URSUS BREWERIES SA	URSUS	32	186



**BULETINUL OFICIAL DE PROPRIETATE INDUSTRIALĂ - Secțiunea Mărci nr. 62009**

<b>Nr. Crt</b>	<b>Nr. Depozit</b>	<b>Data Depozit</b>	<b>Nr. Marcă</b>	<b>Titular</b>	<b>Denumire Marcă</b>	<b>Clase Nisa</b>	<b>pag</b>
(0)	(210)	(151)	(111)	(732)	(540)	(511)	
399	<b>M 2009 01441</b>	25.02.2009	101162	CASA DE AJUTOR RECIPROC FAUR - IFN		36	187
400	<b>M 2009 01442</b>	25.02.2009	101275	SC CANARIS SRL	BRASOVUL TAU	41	187
401	<b>M 2009 01444</b>	25.02.2009	101276	SC DENDROS SRL	LOVISTEA	29 35	187
402	<b>M 2009 01447</b>	25.02.2009	101286	SC ROMAQUA GROUP SA	GIUSTO ELEKTRIK	32 35 39	188
403	<b>M 2009 01459</b>	25.02.2009	101338	SC D-TOYS SRL	FABRICA DE MAGNETI	28	188
404	<b>M 2009 01462</b>	25.02.2009	101323	SC D-TOYS SRL	TE-AM PRINS!	28	188
405	<b>M 2009 01463</b>	25.02.2009	100917	SC D-TOYS SRL	MEȘTERUL MANOLE	28	188
406	<b>M 2009 01464</b>	25.02.2009	101324	SC D-TOYS SRL	ALI BABA	28	189
407	<b>M 2009 01465</b>	25.02.2009	100933	SC D-TOYS SRL	EDUSCIENCE	28	189
408	<b>M 2009 01466</b>	25.02.2009	101379	SC BELLADONNA CONCEPT SRL	FARMACIA BELLADONNA	3 5 10 44	189
409	<b>M 2009 01472</b>	25.02.2009	101389	SC PAMBAC SA	GATA mămăliga	30	189
410	<b>M 2009 01482</b>	25.02.2009	101116	SC BIROUL DE TRADUCERI CHAMPOLLION SRL	Cine a descifrat hieroglifele?	41	190
411	<b>M 2009 01485</b>	25.02.2009	101046	SC TYMBARK MASPEX ROMANIA SRL	TEDI Waterrr	32	190
412	<b>M 2009 01486</b>	25.02.2009	101117	SC TYMBARK MASPEX ROMANIA SRL	TEDI	29 32	191
413	<b>M 2009 01487</b>	25.02.2009	101190	SC KOLIBA SRL	KOLIBA	29 35	192
414	<b>M 2009 01489</b>	25.02.2009	101031	SC AMURCO SRL	AMURNOX	1	192
415	<b>M 2009 01491</b>	25.02.2009	101287	SC WORLD MACHINERY WORKS SA	MUB	7 42	192
416	<b>M 2009 01493</b>	25.02.2009	101163	SC PARMAROM IMPORT EXPORT SRL	parmarom	39	193
417	<b>M 2009 01496</b>	25.02.2009	101047	PERENNIAL INTELLECTUAL PROPERTY NV	CUCULAND	25 29 30 32 33 35 38 41 43	193
418	<b>M 2009 01530</b>	26.02.2009	101181	SC FORMA IDEALE SRL	FORMA IDEALE	20 35 39	194
419	<b>M 2009 01542</b>	26.02.2009	101032	BOROCZKY GABOR		12 35	194

**BULETINUL OFICIAL DE PROPRIETATE INDUSTRIALĂ - Secțiunea Mărci nr. 62009**

Nr. Crt	Nr. Depozit	Data Depozit	Nr. Marcă	Titular	Denumire Marcă	Clase Nisa	pag
(0)	(210)	(151)	(111)	(732)	(540)	(511)	
420	<b>M 2009 01544</b>	26.02.2009	101033	BOROCZKY GABOR		12 35	195
421	<b>M 2009 01547</b>	26.02.2009	101034	SC STINGOMAR SRL	STINGOMAR	6 9 37 45	195
422	<b>M 2009 01549</b>	26.02.2009	101054	L' ABBATE CARLOS	YOGILATES	41	195
423	<b>M 2009 01550</b>	27.02.2009	101055	SC MENG HAO IMPEX SRL	YIMCA	6 20	196
424	<b>M 2009 01552</b>	27.02.2009	101212	SC PERFECT MEDICAL SRL	PERFECTMEDIC AL	35 42	196
425	<b>M 2009 01555</b>	27.02.2009	101063	SC MURFATLAR ROMANIA SA	ALIMORI	32 33 35	196
426	<b>M 2009 01557</b>	27.02.2009	101252	SC DELTA DEVELOPMENT SRL	SPALA-MA!	37	197
427	<b>M 2009 01560</b>	27.02.2009	101350	P. F. POPESCU COSTEL	CHARISMA SALON DE ÎNFRUMUSEȚAR E	44	197
428	<b>M 2009 01571</b>	27.02.2009	101056	SC CODECS SA	SMART ADAPT	9 16 35 41 42	197
429	<b>M 2009 01572</b>	27.02.2009	101057	SC CODECS SA	PM PEOPLE	16 35 41 42	198
430	<b>M 2009 01574</b>	27.02.2009	101108	MIHALCEA GABRIEL ADRIAN	DIVID	9 25 28 42	198
431	<b>M 2009 01585</b>	27.02.2009	101064	SC COPY NET SRL	MANUFATURA	35	199
432	<b>M 2009 01591</b>	02.03.2009	101164	SC DANTAX SRL	LETTO	16	200
433	<b>M 2009 01592</b>	02.03.2009	101330	SC GRONEX IMPEX SRL	PMI	39	200
434	<b>M 2009 01603</b>	02.03.2009	101213	DR OETKER RO SRL	COCOS STELUȚE	30	201
435	<b>M 2009 01606</b>	26.03.2009	101109	SC IMPACT DEVELOPER & CONTRACTOR SA	Închiriezi acum cumperi cand poti	36 37	201
436	<b>M 2009 01607</b>	02.03.2009	101351	SC CERASA RO IMPEX PROD SRL	CERASARO stilul de altădată	20	201
437	<b>M 2009 01612</b>	02.03.2009	101361	SC TERRA PROGRESSIO SRL	terra PROGRESSIO	36 37	202
438	<b>M 2009 01614</b>	02.03.2009	101079	SC 3F STUDIO SRL	3F STUDIO	42	202
439	<b>M 2009 01615</b>	26.03.2009	101299	SC IMPACT DEVELOPER & CONTRACTOR SA	Închiriezi acum viitorul tău apartament	36 37	202

**BULETINUL OFICIAL DE PROPRIETATE INDUSTRIALĂ - Secțiunea Mărci nr. 62009**

<b>Nr. Crt</b>	<b>Nr. Depozit</b>	<b>Data Depozit</b>	<b>Nr. Marcă</b>	<b>Titular</b>	<b>Denumire Marcă</b>	<b>Clase Nisa</b>	<b>pag</b>
(0)	(210)	(151)	(111)	(732)	(540)	(511)	
440	<b>M 2009 01616</b>	02.03.2009	101165	SC ZIUA SRL	ZIUA DE CLUJ	16 35 40	202
441	<b>M 2009 01617</b>	02.03.2009	101166	SC FOR & DU SECURITY SRL	FOR & DU SECURITY	45	203
442	<b>M 2009 01621</b>	02.03.2009	101214	SC NEXT PHARMA SRL	NEXT DISTRIBUTION LINE	5 10 35 39 42 44	203
443	<b>M 2009 01622</b>	02.03.2009	101167	SC BE PROFFICE SA	PROFFICE DIRECT	9 16 18 28 35	204
444	<b>M 2009 01623</b>	02.03.2009	101168	SC BE PROFFICE SA	PROFFICE PLUS	9 16 18 28 35	205
445	<b>M 2009 01624</b>	02.03.2009	101169	SC BE PROFFICE SA	PROFFICE EXPERIENCE	9 16 18 28 35	206
446	<b>M 2009 01626</b>	02.03.2009	101065	CADBURY IRELAND LIMITED	HALLS BREEZ	30	206
447	<b>M 2009 01627</b>	02.03.2009	101253	SC HUAYI GRUP SRL	ATILLIO	35	207
448	<b>M 2009 01632</b>	03.03.2009	101352	PRAJISTEANU LUCIA-GABRIELA	MAGIC CITY	41	207
449	<b>M 2009 01633</b>	03.03.2009	101390	SC ROMPETROL RAFINARE SA	Q ProTek-t ADVANCED QUALITY CONTROL	42	208
450	<b>M 2009 01635</b>	03.03.2009	101288	SC POINT DISTRIBUTION GRUP SRL	MISTER POINT	3 5 16 21	208
451	<b>M 2009 01640</b>	03.03.2009	101080	SC D-TOYS SRL	MICUL REGIZOR	28	208
452	<b>M 2009 01641</b>	03.03.2009	101081	SC D-TOYS SRL	INCHIZITOR	28	209
453	<b>M 2009 01643</b>	03.03.2009	101178	SC MESI DANNY DAY SRL	DANNY DAY	3 18 21	209
454	<b>M 2009 01644</b>	03.03.2009	101182	SC S.E.R.V.E SA	CLUBUL CAVALERILOR	33 41	209
455	<b>M 2009 01658</b>	03.03.2009	101300	BOROCZKY GABOR		37	210
456	<b>M 2009 01659</b>	03.03.2009	101082	BEL PROFILE SRL	Green Roof	35	210
457	<b>M 2009 01660</b>	03.03.2009	101083	BEL PROFILE SRL		35	210
458	<b>M 2009 01664</b>	04.03.2009	101191	SOCIETE DES PRODUITS NESTLE SA	Fondor	30	211
459	<b>M 2009 01666</b>	04.03.2009	101289	SC ECHIPA DE PR SRL	LA FEL CA NOI	41	211

**BULETINUL OFICIAL DE PROPRIETATE INDUSTRIALĂ - Secțiunea Mărci nr. 62009**

<b>Nr. Crt</b>	<b>Nr. Depozit</b>	<b>Data Depozit</b>	<b>Nr. Marcă</b>	<b>Titular</b>	<b>Denumire Marcă</b>	<b>Clase Nisa</b>	<b>pag</b>
(0)	(210)	(151)	(111)	(732)	(540)	(511)	
460	<b>M 2009 01667</b>	04.03.2009	101290	SC COMPETENT CONSULTING SRL	NeuroLeadership	16 35 41	211
461	<b>M 2009 01668</b>	04.03.2009	101291	SC COMPETENT CONSULTING SRL	NeuroMarketing	16 35 41 42	212
462	<b>M 2009 01672</b>	04.03.2009	101254	SC FORGARDEN SRL	FORGARDEN	35 37	212
463	<b>M 2009 01675</b>	04.03.2009	101230	SC DAVID INTERNATIONAL SRL	DogWatch	9	212
464	<b>M 2009 01676</b>	10.03.2009	101215	SC MATINA PRODIMPEX SRL	PATYLINE	7 30	213
465	<b>M 2009 01681</b>	04.03.2009	101301	SC GENERAL GROUP COMPANY SRL	GGR	9 37 42	213
466	<b>M 2009 01684</b>	04.03.2009	101192	SC ROMTELECOM SA	VOCE BUSINESS STANDARD	38 42	213
467	<b>M 2009 01685</b>	04.03.2009	101193	SC ROMTELECOM SA	VOCE SEARA SI WEEKEND	38 42	214
468	<b>M 2009 01686</b>	04.03.2009	101416	SC ROMTELECOM SA	VOCE BUSINESS UNIC	38 42	215
469	<b>M 2009 01687</b>	04.03.2009	101216	SC ROMTELECOM SA	VOCE BUSINESS NATIONAL	38 42	216
470	<b>M 2009 01688</b>	04.03.2009	101217	SC ROMTELECOM SA	VOCE BUSINESS MOBIL	38 42	217
471	<b>M 2009 01689</b>	04.03.2009	101218	SC ROMTELECOM SA	VOCE INTERNATIONAL	38 42	218
472	<b>M 2009 01690</b>	04.03.2009	101219	SC ROMTELECOM SA	VOCE BUSINESS INTERNATIONAL	38 42	218
473	<b>M 2009 01691</b>	04.03.2009	101220	SC ROMTELECOM SA	VOCE RURAL	38 42	219
474	<b>M 2009 01692</b>	04.03.2009	101221	SC ROMTELECOM SA	VOCE BUSINESS INTERNATIONAL NELIMITAT	38 42	220
475	<b>M 2009 01693</b>	04.03.2009	101222	SC ROMTELECOM SA	VOCE SIMPLU	38 42	221
476	<b>M 2009 01694</b>	04.03.2009	101183	SC ROMTELECOM SA	VOCE BUSINESS NELIMITAT	38 42	222
477	<b>M 2009 01695</b>	04.03.2009	101184	SC ROMTELECOM SA	VOCE START	38 42	223
478	<b>M 2009 01698</b>	04.03.2009	101185	SC ROMTELECOM SA	ROMTELECOM	9 16 35 37 38 41 42	223

**BULETINUL OFICIAL DE PROPRIETATE INDUSTRIALĂ - Secțiunea Mărci nr. 62009**

Nr. Crt	Nr. Depozit	Data Depozit	Nr. Marcă	Titular	Denumire Marcă	Clase Nisa	pag
(0)	(210)	(151)	(111)	(732)	(540)	(511)	
479	<b>M 2009 01699</b>	04.03.2009	101186	SC ROMTELECOM SA	HotZone	38 42	226
480	<b>M 2009 01700</b>	04.03.2009	101187	SC ROMTELECOM SA	VOCE TOTAL	38 42	226
481	<b>M 2009 01702</b>	04.03.2009	101340	SC ROMTELECOM SA	VOCE NELIMITAT	38 42	227
482	<b>M 2009 01703</b>	04.03.2009	101292	SC ROMTELECOM SA	ROMTELECOM VOCE	9 16 35 37 38 41 42	228
483	<b>M 2009 01704</b>	04.03.2009	101341	SC ROMTELECOM SA	VOCE MOBIL	38 42	230
484	<b>M 2009 01705</b>	04.03.2009	101293	SC ROMTELECOM SA	ROMTELECOM CLICKNET	9 16 35 37 38 41 42	231
485	<b>M 2009 01708</b>	05.03.2009	101223	SC PRO TV SA	FRUMUSEȚE pe muchie de cuțit	16 35 38 41 42	233
486	<b>M 2009 01715</b>	05.03.2009	101255	SC GAITANO COMPANY SRL	DOMINIK	30 35 39	234
487	<b>M 2009 01722</b>	05.03.2009	101098	SC TYMBARK MASPEX ROMANIA SRL	SALVE	29 31	235
488	<b>M 2009 01725</b>	05.03.2009	101294	SC OCCIDENT SECURITY SRL	OCCIDENT SECURITY	45	235
489	<b>M 2009 01732</b>	05.03.2009	101118	SC TADORE DESIGN SRL	COLOMBINA	41	235
490	<b>M 2009 01733</b>	05.03.2009	101256	VIITORPLUS-ASOCIATIA PENTRU DEZVOLTARE DURABILA	Adoptă un copac!	36 41 44 45	236
491	<b>M 2009 01734</b>	05.03.2009	101302	VIITORPLUS-ASOCIATIA PENTRU DEZVOLTARE DURABILA	ViitorPlus living sustainably	36 41 42 45	236
492	<b>M 2009 01739</b>	05.03.2009	101110	Fellowes, Inc.	FELLOWES	9 16 20	237
493	<b>M 2009 01744</b>	06.03.2009	101356	SC SOLTECH A.G. SERV SRL	SOLTECH Soare pentru casa ta	11 35 37 39 42	238
494	<b>M 2009 01749</b>	06.03.2009	101257	SC IASISTING SRL	RED PLAZA Hotel & Restaurant	43	239
495	<b>M 2009 01760</b>	06.03.2009	101391	MĂNĂSTIREA AGAPIA	MĂNĂSTIREA AGAPIA NICOLAE GRIGORESCU	27 29	239
496	<b>M 2009 01768</b>	06.03.2009	101111	SC MONITOR SECURITY SRL	MS MONITOR SECURITY PAZĂ ȘI PROTECȚIE	45	239
497	<b>M 2009 01769</b>	06.03.2009	101303	SC LABORMED PHARMA SA	GASTROBIL	5	240

**BULETINUL OFICIAL DE PROPRIETATE INDUSTRIALĂ - Secțiunea Mărci nr. 62009**

Nr. Crt	Nr. Depozit	Data Depozit	Nr. Marcă	Titular	Denumire Marcă	Clase Nisa	pag
(0)	(210)	(151)	(111)	(732)	(540)	(511)	
498	<b>M 2009 01770</b>	06.03.2009	101304	SC LABORMED PHARMA SA	GASTRODIGEST	5	240
499	<b>M 2009 01774</b>	06.03.2009	101305	SC EXCLUSIVE WEB DESIGN & PROMOTION SRL	Bright Advertising Solutions	35	240
500	<b>M 2009 01776</b>	09.03.2009	101112	SC MARIF SIS GUARD SRL	MARIF SIS GUARD PAZĂ ȘI PROTECȚIE	38 45	241
501	<b>M 2009 01777</b>	09.03.2009	101306	SC EASTEND CYCLES SRL	FUN BIKE FAN	35	241
502	<b>M 2009 01799</b>	09.03.2009	101295	SC SOFLEX INTER OPTICS SRL	Red&Mad	9	241
503	<b>M 2009 01800</b>	09.03.2009	101296	SC SOFLEX INTER OPTICS SRL	NoRisk	9	242
504	<b>M 2009 01803</b>	09.03.2009	101392	SC ROLLING STOCK COMPANY SA	RSCO	39	242
505	<b>M 2009 01807</b>	09.03.2009	101231	SC LABORATOARELE FARES BIO VITAL SRL	DAPHNE	5	242
506	<b>M 2009 01810</b>	09.03.2009	101297	SC DYNAMIC SELLING GROUP SRL	DYNAMIC SELLING GROUP	35 39 40	243
507	<b>M 2009 01811</b>	09.03.2009	101224	SC MEDFARM TRADING SRL	MEDICAL PLANET	10 44	243
508	<b>M 2009 01814</b>	09.03.2009	101232	STANDARD MARKETING SRL	GHIDUL MIRESEI	25 35 41	243
509	<b>M 2009 01821</b>	09.03.2009	101382	MINISTERUL MEDIULUI	POS MEDIU 2007-2013 INVESTIM ÎN MEDIU.CREDEM ÎN VIITOR.	35 36	244
510	<b>M 2009 01825</b>	10.03.2009	101370	CONSTANTIN VASILE	PDG Partenerul Dumneavoastra Garantat! ÎNTODEAUNA LA TIMP!	5 35 39	244
511	<b>M 2009 01831</b>	10.03.2009	101331	SC ZAMOLXIS SQUAD SRL	ZAMOLXIS ZS SQUAD	37 38 39 45	245
512	<b>M 2009 01834</b>	10.03.2009	101225	SC EURONAUTICA MOTORS SRL	EuroNautica	35 37	245
513	<b>M 2009 01837</b>	10.03.2009	101383	SC NAVI PREST SRL	NAVI PREST	37 38 41 45	246
514	<b>M 2009 01850</b>	10.03.2009	101233	M & T TOP ADVERTISING SRL	CLUE MEDIA	35	246
515	<b>M 2009 01851</b>	10.03.2009	101234	BOTA BOGDAN GABRIEL	CONSAL SECURITY	45	246

**BULETINUL OFICIAL DE PROPRIETATE INDUSTRIALĂ - Secțiunea Mărci nr. 62009**

Nr. Crt	Nr. Depozit	Data Depozit	Nr. Marcă	Titular	Denumire Marcă	Clase Nisa	pag
(0)	(210)	(151)	(111)	(732)	(540)	(511)	
516	<b>M 2009 01852</b>	10.03.2009	101226	INTEL CORPORATION	INTEL INSIDE	9	247
517	<b>M 2009 01873</b>	11.03.2009	101227	VOICU-ARNAUTOIU IOANA-RALUCA	FRAȚII ARNĂUȚOIU	16 35 41 45	247
518	<b>M 2009 01874</b>	11.03.2009	101228	VOICU-ARNAUTOIU IOANA-RALUCA	TOMA ARNĂUȚOIU	16 35 41 45	248
519	<b>M 2009 01875</b>	11.03.2009	101332	SC PEHART TEC SA	ALINT	16	248
520	<b>M 2009 01877</b>	11.03.2009	101035	SC MOBILI ARTIGIANI SRL	MOBILI ARTIGIANI BRIANZA	20	248
521	<b>M 2009 01882</b>	11.03.2009	101353	SC ASG SECURITY LOGISTIC SRL	ASG SECURITY LOGISTIC	45	249
522	<b>M 2009 01883</b>	11.03.2009	101362	SC HAPPY CLEAN SRL	HAPPY CLEAN	37	249
523	<b>M 2009 01887</b>	11.03.2009	101239	SC CONVAS CONSTRUCT SRL	C CONVAS CONSTRUCT	37	250
524	<b>M 2009 01889</b>	11.03.2009	101240	SC CENTRUL DE FOTBAL MOGOSOAIA SRL	HOTEL NATURA PARK	43	250
525	<b>M 2009 01895</b>	12.03.2009	101194	SC FLY LEVEL SRL	READY TO FLY	7 12 25 35 39 41 42	251
526	<b>M 2009 01897</b>	12.03.2009	101277	SC BEBE MEDIA SRL	CAMPANIA "MAMĂ DE ROMÂNIA"	16 35 38 41 42	251
527	<b>M 2009 01902</b>	12.03.2009	101307	SC H2O SPORT EVENTS SRL	THE INVINCIBLES TEAM	41	251
528	<b>M 2009 01903</b>	12.03.2009	101298	SC BANCA TRANSILVANIA SA	BT BANCA OAMENILOR INTREPRINZATO R	36	252
529	<b>M 2009 01910</b>	12.03.2009	101371	SC ROMAQUA GROUP SA	AQUATIQUE BABY WATER	32 35 39	252
530	<b>M 2009 01915</b>	12.03.2009	101372	SC BRTV GRUP SRL	TURABO SOCIETY CLUB ALLWAYS HAPPY ENDING	35 41 43	252
531	<b>M 2009 01918</b>	12.03.2009	101354	SC ORTOPROFIL PROD ROMANIA SRL	OrtoProfil	3 5 10 12 24 25 35 41 44	253
532	<b>M 2009 01925</b>	12.03.2009	101195	SC XUN JI IMPEX SRL	CIOBAN	24	253
533	<b>M 2009 01926</b>	12.03.2009	101278	SC MARA MED SRL	maramed innovative pharma	5	254

**BULETINUL OFICIAL DE PROPRIETATE INDUSTRIALĂ - Secțiunea Mărci nr. 62009**

<b>Nr. Crt</b>	<b>Nr. Depozit</b>	<b>Data Depozit</b>	<b>Nr. Marcă</b>	<b>Titular</b>	<b>Denumire Marcă</b>	<b>Clase Nisa</b>	<b>pag</b>
(0)	(210)	(151)	(111)	(732)	(540)	(511)	
534	<b>M 2009 01931</b>	12.03.2009	101384	NICOLAE RADU CRISTIAN POPEEA VICTOR ALEXANDRU	Academy FM	41	254
535	<b>M 2009 01941</b>	13.03.2009	101084	SC DOZIMED SRL	DOZIMED	9 41 42 44 45	254
536	<b>M 2009 01951</b>	13.03.2009	101333	SC MAGIC MULTIMEDIA SOFT SRL	ANUNTUL MAGIC	35	255
537	<b>M 2009 01961</b>	13.03.2009	101279	SC CHRONOTIME INTERNATIONAL SRL	time SQUARE	14	255
538	<b>M 2009 01964</b>	13.03.2009	101280	SC CHRONOTIME INTERNATIONAL SRL	time SQUARE	14	256
539	<b>M 2009 01965</b>	13.03.2009	101085	SC ASIL SRL	Cooky Man	29 30 31 32	256
540	<b>M 2009 01966</b>	13.03.2009	101373	ASOCIATIA CULTURALA BISTRITA MEDIEVALA	Bistrița Medievală	41	257
541	<b>M 2009 01967</b>	13.03.2009	101337	FEDIUC LUMINITA ELENA	INSENSE	25 35	257
542	<b>M 2009 01969</b>	13.03.2009	101086	SC BAXCOM SRL	BAXCOM	35 37	257
543	<b>M 2009 01982</b>	13.03.2009	101342	DR REDDY'S LABORATORIES LTD REPREZENTANTA IN ROMANIA	XIMPROVE	5	258
544	<b>M 2009 01984</b>	13.03.2009	101343	DR REDDY'S LABORATORIES LTD REPREZENTANTA IN ROMANIA	XIBIMER	5	258
545	<b>M 2009 01987</b>	13.03.2009	101087	SC REM SRL	REM	6 7 35	258
546	<b>M 2009 01993</b>	13.03.2009	101088	ASOCIATIA BREASLA LOLELOR	LOLA Urzel	25 41	259
547	<b>M 2009 03364</b>	29.04.2009	101099	SC STEAK POINT SRL	CASA ANTINORI RESTAURANT	43	259



**Mărci publicate în BOPI nr 6/2009  
(în ordinea numărului de marcă)**

Nr. Marcă	Nr. Depozit	pag
(111)	(210)	
101416	M 2009 01686	216
100427	M 2008 09972	84
100428	M 2008 09973	84
100828	M 2009 01083	124
100829	M 2009 01190	137
100830	M 2009 01264	150
100831	M 2009 01266	151
100833	M 2009 01268	152
100834	M 2009 01269	152
100835	M 2009 01272	153
100836	M 2009 01273	154
100837	M 2009 01274	155
100838	M 2008 08499	67
100839	M 2008 04028	31
100840	M 2008 07283	49
100842	M 2008 07877	57
100843	M 2008 08020	58
100844	M 2008 10430	89
100845	M 2009 00941	114
100846	M 2009 01087	125
100847	M 2009 01091	125
100848	M 2009 01092	126
100849	M 2009 01094	126
100850	M 2009 01095	126
100851	M 2008 07799	56
100852	M 2008 07847	56
100853	M 2008 07473	52
100854	M 2008 08141	61
100855	M 2008 08142	62
100856	M 2008 08307	63
100857	M 2008 08462	65
100858	M 2008 08898	68
100859	M 2008 09968	83
100860	M 2008 10300	87
100861	M 2008 10860	92

Nr. Marcă	Nr. Depozit	pag
(111)	(210)	
100862	M 2008 10861	93
100863	M 2009 00709	109
100864	M 2009 00711	110
100865	M 2009 00867	113
100866	M 2007 06935	17
100867	M 2007 06936	17
100868	M 2007 06937	18
100869	M 2009 01363	169
100870	M 2009 01365	169
100871	M 2009 01375	170
100872	M 2007 06787	16
100873	M 2008 05641	36
100874	M 2008 07650	54
100875	M 2008 08249	63
100876	M 2008 08487	66
100877	M 2008 08489	66
100878	M 2008 09407	76
100879	M 2009 01096	126
100880	M 2008 10327	88
100881	M 2009 01097	126
100882	M 2008 09833	82
100883	M 2008 07520	53
100884	M 2008 07705	54
100885	M 2008 08612	67
100886	M 2008 08832	68
100887	M 2008 08882	68
100888	M 2008 08883	68
100889	M 2008 08949	69
100890	M 2008 09562	78
100891	M 2009 00445	104
100892	M 2008 09466	76
100893	M 2008 10319	87
100894	M 2008 10789	91
100895	M 2008 10856	92
100896	M 2008 11021	96

Nr. Marcă	Nr. Depozit	pag
(111)	(210)	
100897	M 2009 01398	172
100898	M 2009 00446	105
100899	M 2009 01310	164
100900	M 2009 01315	165
100901	M 2009 01433	185
100902	M 2009 01337	168
100903	M 2007 02061	14
100904	M 2008 00648	24
100905	M 2008 05527	35
100906	M 2008 05877	38
100907	M 2008 06709	46
100908	M 2008 07094	48
100909	M 2008 07958	58
100910	M 2008 09050	72
100911	M 2008 09051	73
100912	M 2008 09053	73
100913	M 2009 01252	147
100914	M 2009 01322	167
100915	M 2009 01394	172
100916	M 2009 01428	183
100917	M 2009 01463	188
100918	M 2007 08128	18
100919	M 2008 02218	28
100920	M 2008 05463	35
100921	M 2008 05878	39
100922	M 2008 05879	39
100923	M 2008 06565	46
100924	M 2008 09388	75
100925	M 2008 10574	90
100926	M 2009 01100	126
100927	M 2009 01102	127
100928	M 2009 01139	134
100929	M 2009 01156	136
100930	M 2008 01304	25
100931	M 2008 07943	57

Nr. Marcă	Nr. Depozit	pag
(111)	(210)	
100932	M 2009 01338	168
100933	M 2009 01465	189
100934	M 2008 01999	26
100935	M 2008 02000	27
100936	M 2008 10046	85
100937	M 2009 00959	115
100938	M 2006 09793	13
100939	M 2007 06219	16
100940	M 2009 01086	125
100941	M 2009 01118	128
100942	M 2009 01141	135
100943	M 2009 01149	135
100944	M 2009 01151	135
100945	M 2009 01160	137
100946	M 2009 01213	142
100947	M 2009 01214	143
100948	M 2009 01215	143
100949	M 2009 01220	144
100950	M 2009 01226	145
100951	M 2009 01276	155
100952	M 2009 01277	156
100953	M 2009 01212	142
100954	M 2007 09217	20
100955	M 2007 09218	20
100956	M 2007 09219	21
100957	M 2007 09220	21
100958	M 2007 09264	23
100959	M 2008 06191	44
100960	M 2008 10237	86
100961	M 2008 10841	92
100962	M 2008 10991	95
100963	M 2009 00650	107
100965	M 2009 01012	115
100966	M 2009 01018	116
100967	M 2008 08980	70
100968	M 2009 01072	123
100969	M 2009 01073	123

Nr. Marcă	Nr. Depozit	pag
(111)	(210)	
100970	M 2009 01127	130
100971	M 2009 01128	130
100972	M 2009 01129	131
100973	M 2009 01130	131
100974	M 2009 01131	132
100975	M 2009 01132	132
100976	M 2009 01133	132
100977	M 2009 01134	133
100978	M 2009 01135	133
100980	M 2009 01157	136
100981	M 2008 03569	31
100982	M 2008 05301	34
100983	M 2008 07706	55
100986	M 2008 07862	57
100987	M 2008 09392	75
100988	M 2008 09942	83
100989	M 2008 10657	90
100992	M 2009 00362	101
100993	M 2009 00734	110
100994	M 2009 01061	121
100995	M 2009 01153	136
100996	M 2009 01205	140
100997	M 2009 01206	140
100998	M 2009 01207	141
100999	M 2009 01208	141
101000	M 2009 01209	141
101001	M 2009 01233	145
101003	M 2009 01296	159
101004	M 2009 01323	167
101005	M 2009 01376	170
101006	M 2009 01210	141
101007	M 2009 01211	142
101008	M 2008 04460	33
101009	M 2009 00906	113
101010	M 2008 05826	36
101011	M 2008 07504	52
101012	M 2008 08088	60

Nr. Marcă	Nr. Depozit	pag
(111)	(210)	
101013	M 2009 01036	117
101014	M 2009 01058	121
101015	M 2007 01415	14
101016	M 2007 05203	15
101019	M 2008 10801	91
101020	M 2009 00602	106
101021	M 2009 00603	107
101022	M 2009 00735	110
101023	M 2009 00800	112
101024	M 2009 01014	116
101025	M 2009 01017	116
101026	M 2009 01035	117
101027	M 2009 01060	121
101028	M 2009 01138	134
101029	M 2009 01193	138
101030	M 2009 01224	145
101031	M 2009 01489	192
101032	M 2009 01542	194
101033	M 2009 01544	195
101034	M 2009 01547	195
101035	M 2009 01877	249
101036	M 2008 10105	86
101037	M 2008 10910	93
101038	M 2008 10964	94
101039	M 2008 10966	95
101040	M 2009 00523	105
101041	M 2009 00568	106
101042	M 2009 01271	153
101043	M 2009 01430	184
101044	M 2009 01431	185
101045	M 2009 01432	185
101046	M 2009 01485	190
101047	M 2009 01496	193
101048	M 2009 01297	159
101049	M 2009 01298	160
101050	M 2009 01299	161
101051	M 2009 01301	161

<b>Nr. Marcă</b>	<b>Nr. Depozit</b>	<b>pag</b>
(111)	(210)	
101052	M 2009 01302	162
101053	M 2009 01303	162
101054	M 2009 01549	195
101055	M 2009 01550	196
101056	M 2009 01571	197
101057	M 2009 01572	198
101058	M 2009 01415	174
101059	M 2009 01416	175
101060	M 2009 01417	176
101061	M 2009 01418	176
101062	M 2009 01419	177
101063	M 2009 01555	196
101064	M 2009 01585	199
101065	M 2009 01626	206
101066	M 2008 08953	69
101067	M 2009 00780	112
101068	M 2009 01204	140
101069	M 2009 01314	165
101070	M 2009 01429	183
101071	M 2009 01420	178
101072	M 2009 01421	178
101073	M 2009 01422	179
101074	M 2009 01423	180
101075	M 2009 01427	182
101076	M 2009 01320	166
101077	M 2009 01321	166
101078	M 2009 01377	170
101079	M 2009 01614	202
101080	M 2009 01640	208
101081	M 2009 01641	209
101082	M 2009 01659	210
101083	M 2009 01660	210
101084	M 2009 01941	255
101085	M 2009 01965	257
101086	M 2009 01969	258
101087	M 2009 01987	259
101088	M 2009 01993	259

<b>Nr. Marcă</b>	<b>Nr. Depozit</b>	<b>pag</b>
(111)	(210)	
101089	M 2008 02030	27
101090	M 2008 05828	37
101091	M 2008 07266	48
101092	M 2008 07290	50
101093	M 2008 08205	63
101094	M 2009 00315	100
101095	M 2009 01373	169
101096	M 2009 01378	171
101097	M 2009 01379	171
101098	M 2009 01722	235
101099	M 2009 03364	260
101100	M 2008 03099	28
101101	M 2008 06070	40
101102	M 2008 06167	43
101103	M 2008 10166	86
101104	M 2009 01280	156
101105	M 2009 01424	180
101106	M 2009 01425	181
101107	M 2009 01426	182
101108	M 2009 01574	198
101109	M 2009 01606	201
101110	M 2009 01739	237
101111	M 2009 01768	240
101112	M 2009 01776	241
101113	M 2009 00407	102
101114	M 2009 01305	163
101115	M 2009 01312	164
101116	M 2009 01482	190
101117	M 2009 01486	191
101118	M 2009 01732	236
101119	M 2009 01029	117
101120	M 2008 06171	43
101121	M 2008 06172	43
101122	M 2008 08107	60
101123	M 2008 08108	60
101126	M 2008 08402	64
101127	M 2007 02587	15

<b>Nr. Marcă</b>	<b>Nr. Depozit</b>	<b>pag</b>
(111)	(210)	
101128	M 2007 09881	23
101129	M 2008 01487	25
101130	M 2008 01488	25
101131	M 2008 03567	30
101132	M 2008 03568	31
101133	M 2008 04168	32
101134	M 2009 01116	128
101135	M 2009 01136	134
101136	M 2007 05385	15
101137	M 2007 09221	22
101138	M 2007 09222	22
101139	M 2008 06097	41
101140	M 2008 08400	64
101141	M 2008 09223	73
101143	M 2008 09224	74
101144	M 2008 09227	74
101145	M 2008 09899	82
101146	M 2008 09411	76
101147	M 2009 00776	111
101148	M 2008 03379	30
101149	M 2008 06103	41
101150	M 2008 06104	42
101151	M 2008 09626	79
101152	M 2008 09627	79
101153	M 2008 09929	83
101154	M 2009 00126	99
101155	M 2009 00748	111
101156	M 2007 06006	16
101157	M 2008 05525	35
101158	M 2009 00660	109
101159	M 2009 01390	172
101160	M 2009 01414	174
101161	M 2008 06385	45
101162	M 2009 01441	187
101163	M 2009 01493	193
101164	M 2009 01591	200
101165	M 2009 01616	202

Nr. Marcă	Nr. Depozit	pag
(111)	(210)	
101166	M 2009 01617	203
101167	M 2009 01622	204
101168	M 2009 01623	205
101169	M 2009 01624	206
101170	M 2006 12120	13
101171	M 2008 04380	32
101172	M 2008 04956	33
101173	M 2008 04996	34
101174	M 2008 06540	45
101175	M 2008 09287	74
101176	M 2009 00432	102
101177	M 2009 00945	114
101178	M 2009 01643	209
101180	M 2007 08491	19
101181	M 2009 01530	194
101182	M 2009 01644	209
101183	M 2009 01694	222
101184	M 2009 01695	223
101185	M 2009 01698	224
101186	M 2009 01699	226
101187	M 2009 01700	227
101188	M 2009 00225	100
101189	M 2009 00659	108
101190	M 2009 01487	192
101191	M 2009 01664	211
101192	M 2009 01684	213
101193	M 2009 01685	214
101194	M 2009 01895	251
101195	M 2009 01925	254
101196	M 2008 07829	56
101197	M 2009 00808	113
101198	M 2009 01101	127
101199	M 2009 01104	127
101200	M 2009 01105	127
101201	M 2009 01107	127
101202	M 2009 01109	128
101203	M 2009 01124	128

Nr. Marcă	Nr. Depozit	pag
(111)	(210)	
101204	M 2009 01125	129
101205	M 2009 01202	139
101206	M 2009 01203	139
101208	M 2008 10951	94
101209	M 2008 11127	98
101210	M 2009 01217	144
101211	M 2009 01413	173
101212	M 2009 01552	196
101213	M 2009 01603	201
101214	M 2009 01621	203
101215	M 2009 01676	213
101216	M 2009 01687	216
101217	M 2009 01688	217
101218	M 2009 01689	218
101219	M 2009 01690	218
101220	M 2009 01691	219
101221	M 2009 01692	220
101222	M 2009 01693	221
101223	M 2009 01708	234
101224	M 2009 01811	244
101225	M 2009 01834	246
101226	M 2009 01852	247
101227	M 2009 01873	248
101228	M 2009 01874	248
101230	M 2009 01675	212
101231	M 2009 01807	243
101232	M 2009 01814	244
101233	M 2009 01850	246
101234	M 2009 01851	247
101235	M 2009 01082	124
101236	M 2009 01216	143
101237	M 2009 01251	147
101238	M 2009 01309	164
101239	M 2009 01887	250
101240	M 2009 01889	251
101241	M 2008 07759	55
101242	M 2008 09643	80

Nr. Marcă	Nr. Depozit	pag
(111)	(210)	
101243	M 2008 09646	80
101244	M 2009 01063	122
101245	M 2009 01126	129
101246	M 2009 01281	156
101247	M 2009 01304	162
101248	M 2009 01308	163
101249	M 2009 01325	168
101250	M 2009 01438	186
101251	M 2009 01439	186
101252	M 2009 01557	197
101253	M 2009 01627	207
101254	M 2009 01672	212
101255	M 2009 01715	235
101256	M 2009 01733	236
101257	M 2009 01749	239
101258	M 2007 05336	15
101259	M 2007 10275	24
101260	M 2008 01825	26
101261	M 2008 03301	29
101262	M 2008 03302	29
101263	M 2008 05850	37
101264	M 2008 06362	44
101265	M 2008 10019	85
101266	M 2008 10431	89
101267	M 2008 11059	97
101268	M 2009 00158	99
101269	M 2009 00441	103
101270	M 2009 00442	103
101271	M 2009 00637	107
101272	M 2009 01054	120
101273	M 2009 01247	146
101274	M 2009 01319	166
101275	M 2009 01442	187
101276	M 2009 01444	187
101277	M 2009 01897	251
101278	M 2009 01926	254
101279	M 2009 01961	256

Nr. Marcă	Nr. Depozit	pag
(111)	(210)	
101280	M 2009 01964	256
101281	M 2008 10238	87
101282	M 2009 01048	120
101283	M 2009 01071	122
101284	M 2009 01293	158
101285	M 2009 01300	161
101286	M 2009 01447	188
101287	M 2009 01491	192
101288	M 2009 01635	208
101289	M 2009 01666	211
101290	M 2009 01667	211
101291	M 2009 01668	212
101292	M 2009 01703	228
101293	M 2009 01705	231
101294	M 2009 01725	236
101295	M 2009 01799	242
101296	M 2009 01800	242
101297	M 2009 01810	243
101298	M 2009 01903	252
101299	M 2009 01615	202
101300	M 2009 01658	210
101301	M 2009 01681	213
101302	M 2009 01734	237
101303	M 2009 01769	240
101304	M 2009 01770	240
101305	M 2009 01774	241
101306	M 2009 01777	242
101307	M 2009 01902	252
101308	M 2009 01079	123
101309	M 2009 01243	146
101310	M 2009 01245	146
101311	M 2009 01246	146
101312	M 2009 01253	148
101313	M 2009 01258	148
101314	M 2009 01263	150
101315	M 2009 01200	138
Nr. Marcă	Nr. Depozit	pag

(111)	(210)	
101316	M 2009 01201	139
101317	M 2009 01289	157
101318	M 2009 01290	157
101319	M 2009 01291	157
101320	M 2009 01292	157
101321	M 2009 01294	158
101322	M 2009 01295	158
101323	M 2009 01462	188
101324	M 2009 01464	189
101325	M 2009 01167	137
101326	M 2008 11040	96
101327	M 2008 11041	97
101328	M 2009 00120	98
101329	M 2009 01399	173
101330	M 2009 01592	200
101331	M 2009 01831	245
101332	M 2009 01875	249
101333	M 2009 01951	255
101334	M 2008 07362	52
101335	M 2008 07544	53
101336	M 2009 00131	99
101337	M 2009 01967	257
101338	M 2009 01459	188
101340	M 2009 01702	228
101341	M 2009 01704	231
101342	M 2009 01982	258
101343	M 2009 01984	258
101344	M 2009 00511	105
101345	M 2009 01039	118
101346	M 2009 01040	118
101347	M 2009 01042	119
101348	M 2009 01043	119
101349	M 2009 01044	120
101350	M 2009 01560	197
101351	M 2009 01607	201
101352	M 2009 01632	207
Nr. Marcă	Nr. Depozit	pag
(111)	(210)	
101353	M 2009 01882	249

101354	M 2009 01918	253
101355	M 2008 10323	88
101356	M 2009 01744	238
101357	M 2008 09040	72
101358	M 2008 05853	38
101359	M 2008 07767	55
101360	M 2009 00384	101
101361	M 2009 01612	202
101362	M 2009 01883	250
101363	M 2008 06818	47
101364	M 2008 07325	51
101365	M 2008 09590	78
101366	M 2008 09813	81
101367	M 2008 10089	85
101368	M 2008 09780	81
101369	M 2008 09781	81
101370	M 2009 01825	245
101371	M 2009 01910	252
101372	M 2009 01915	253
101373	M 2009 01966	257
101374	M 2008 06797	47
101376	M 2008 08040	59
101377	M 2008 08063	59
101378	M 2008 08476	65
101379	M 2009 01466	189
101382	M 2009 01821	244
101383	M 2009 01837	246
101384	M 2009 01931	255
101385	M 2009 01261	149
101386	M 2009 01262	149
101387	M 2009 01341	169
101388	M 2009 01435	186
101389	M 2009 01472	189
101390	M 2009 01633	208
101391	M 2009 01760	239
101392	M 2009 01803	242

**Mărci (verbale și combinate) publicate în BOPI nr 6/2009  
(în ordinea alfabetică a denumirii mărcii)**

Denumire marcă (540)	Nr. Depozit (210)	pag
1 SI BUN	M 2008 10323	88
1-TOP	M 2008 09224	74
1A -SERVICE	M 2009 01054	120
21 SPECIAL CLUB	M 2008 05850	37
21 SPECIAL CLUB	M 2008 05853	38
3F STUDIO	M 2009 01614	202
4AMICI	M 2009 00867	113
808	M 2007 08128	18
Academy FM	M 2009 01931	255
ADA - THE PLM COMPANY	M 2008 10856	92
Adoptă un copac!	M 2009 01733	236
AGENȚIA DE SECURITATE ȘI PAZĂ ASP D&N	M 2008 07094	48
AGORA TELECOM	M 2008 09646	80
AGRICULTURA ROMÂNIEI	M 2008 08832	68
ALESS	M 2007 09881	23
ALFREDO FOODS LEGUME CU RENUME DIN GRĂDINA VERDE	M 2007 08491	19
ALI BABA	M 2009 01464	189
ALIMORI	M 2009 01555	196
ALINT	M 2009 01875	248
ALL ABOUT SHOES	M 2009 01251	147
ALLE HAP	M 2009 01378	171
AMEȚITOR DE STRĂLUCITOR	M 2009 01291	157
AMURNOX	M 2009 01489	192
ANUNTUL MAGIC	M 2009 01951	255
APPLAUSE	M 2009 01202	139
AQUATIQUE BABY WATER	M 2009 01910	252
ARADON	M 2009 00384	101
ARBO MEDIA	M 2008 07283	49
ARRERA	M 2008 10019	85

Denumire marcă (540)	Nr. Depozit (210)	pag
ART COKO.RO	M 2008 10430	89
ARTISTOCRAT	M 2009 01149	135
ARTLITE	M 2008 09466	76
ASG SECURITY LOGISTIC	M 2009 01882	249
ASOCIAȚIA REIKI USUI	M 2009 00120	98
ATILLIO	M 2009 01627	207
ATYPIQ SOFTWARE SOLUTIONS	M 2008 10319	87
AUTOMOBILE BS	M 2008 05527	35
AVANGLION	M 2009 01109	128
AVERSA AFM	M 2009 01126	129
AVERSA AG	M 2009 01127	130
AVERSA AMORSARE	M 2009 01128	130
AVERSA AF	M 2009 01125	129
AVERSA TN	M 2009 01132	132
AVERSA CB-A	M 2009 01135	133
AVERSA VDFM	M 2009 01133	132
AVERSA AOP	M 2009 01129	131
AVERSA APET	M 2009 01130	131
AVERSA VM	M 2009 01134	133
AVERSA TH	M 2009 01131	132
AVERSA AA	M 2009 01124	128
AVITA FAMILY	M 2009 00131	99
AVOCAȚII ONLINE	M 2008 07650	54
AXEL SOFT IT GROUP	M 2008 09929	83
BABY LINE	M 2008 07877	57
BACKUP4ALL	M 2009 01246	146
BALCIC	M 2009 01071	122
BANCA SYGMA	M 2008 03568	31
BANCA SYGMA ROMÂNIA	M 2008 02030	27
BANCA SYGMA SUCURSALA ROMÂNIA	M 2008 03567	30
BASQUAREBALL	M 2008 10861	93
BASTA	M 2009 01309	164

**BULETINUL OFICIAL DE PROPRIETATE INDUSTRIALĂ - Secțiunea Mărci nr. 6/2009**

Denumire marcă (540)	Nr. Depozit (210)	pag
<b>BAUMIX THERMYS</b>	M 2008 02000	27
<b>BAUMIX ULTRATHERM</b>	M 2008 01999	26
<b>BAXCOM</b>	M 2009 01969	257
<b>BELARA</b>	M 2009 01208	141
<b>BELLA MUSICA</b>	M 2008 09781	81
<b>BELLA BELARA</b>	M 2009 01213	142
<b>BENITA</b>	M 2009 01167	137
<b>BEȚIGAȘ</b>	M 2008 08883	68
<b>BEVIAQUA WWW.BEVIAQUA.RO</b>	M 2009 00748	111
<b>BIG Media Relatii Publice Dincolo de limitele comunicării</b>	M 2009 01277	155
<b>BIOPLANET</b>	M 2008 07520	53
<b>BISCO RINGS PAPADOPOULOS</b>	M 2009 00445	104
<b>Bistrița Medievală</b>	M 2009 01966	257
<b>BLANC VRANCHA</b>	M 2008 03099	28
<b>BLOOM.</b>	M 2008 03301	29
<b>BLOOM.</b>	M 2008 03302	29
<b>BLUE AIR YOUR BUSINESS.OUR WAY</b>	M 2007 09219	21
<b>BLUE AIR YOUR CARGO.OUR WAY</b>	M 2007 09217	20
<b>BLUE AIR YOUR ADVERTISING.OUR WAY</b>	M 2007 09221	22
<b>BLUE AIR SHOP ON BOARD.OUR WAY</b>	M 2007 09218	20
<b>BLUE AIR YOUR DESTINATION.OUR WAY</b>	M 2007 09222	22
<b>BLUE AIR YOUR CATERING.OUR WAY</b>	M 2007 09220	21
<b>BOSS</b>	M 2008 07862	57
<b>BOUTIQUE LA FEMME</b>	M 2008 07767	55
<b>Brâncică</b>	M 2008 08402	64
<b>BRASOVUL TAU</b>	M 2009 01442	187
<b>BRATAX</b>	M 2007 02587	15
<b>Bright Advertising Solutions</b>	M 2009 01774	240
<b>BROASCA DILIE</b>	M 2008 07266	48

Denumire marcă (540)	Nr. Depozit (210)	pag
<b>BT BANCA OAMENILOR INTREPRINZATOR</b>	M 2009 01903	252
<b>BTL DESIGN ADVERTISING COMPANY</b>	M 2008 08499	67
<b>BUCHAREST BIENNALE</b>	M 2008 01304	25
<b>Bun venit, hidratare!</b>	M 2009 01295	158
<b>BURGEROM</b>	M 2009 01337	168
<b>C CONVAS CONSTRUCT</b>	M 2009 01887	250
<b>CALL MANIA</b>	M 2009 01322	167
<b>CAMPANIA "MAMĂ DE ROMÂNIA"</b>	M 2009 01897	251
<b>CAREXIL</b>	M 2009 01118	128
<b>CASA BUNICILOR</b>	M 2008 09287	74
<b>CASA EDITORIALĂ DEMIURG</b>	M 2009 00523	105
<b>CASA ANTINORI RESTAURANT</b>	M 2009 03364	259
<b>CASUTA CU PERSONALIZARI</b>	M 2008 10237	86
<b>CATALOGPENSIUNI.RO</b>	M 2008 08063	59
<b>CCIRMB CAMERA DE COMERȚ ȘI INDUSTRIE ROMÂNIA-MAREA BRITANIE</b>	M 2007 01415	14
<b>CELLU-SHAPE</b>	M 2009 01301	161
<b>CELLULI-PRO SISLEY</b>	M 2008 09833	82
<b>centrul medical FOCUS</b>	M 2009 01280	156
<b>CERASARO stilul de altădată</b>	M 2009 01607	201
<b>CF CRAIOVA FORUM WWW.CRAIOVAFORUM. RO</b>	M 2008 09392	75
<b>CHARISMA SALON DE ÎNFRUMUSEȚARE</b>	M 2009 01560	197
<b>CHEVALET</b>	M 2009 00776	111
<b>CHORUS</b>	M 2009 01375	170
<b>CHRISTINE</b>	M 2008 10574	90
<b>CIAO!</b>	M 2008 09626	79
<b>CIAOTV!</b>	M 2008 09627	79
<b>Cine a descifrat hieroglifile?</b>	M 2009 01482	190

**BULETINUL OFICIAL DE PROPRIETATE INDUSTRIALĂ - Secțiunea Mărci nr. 6/2009**

Denumire marcă (540)	Nr. Depozit (210)	pag
<b>CINEMAPRO CINEMATOGRAFUL STELEROR</b>	M 2007 06787	16
<b>CIOBAN</b>	M 2009 01925	253
<b>CLANDESTINO.FM</b>	M 2009 00441	103
<b>CLANDESTINO.FM</b>	M 2009 00442	103
<b>CLIMA DENIS NATURAL TRASPIRATION SYSTEM BREVETTO DENIS</b>	M 2008 04956	33
<b>CLUBUL CAVALERILOR</b>	M 2009 01644	209
<b>CLUE MEDIA</b>	M 2009 01850	246
<b>COCOS STELUȚE</b>	M 2009 01603	201
<b>COLINA FINANCE</b>	M 2008 11059	97
<b>COLOMBINA</b>	M 2009 01732	235
<b>Colorat &amp; răsfațat</b>	M 2009 01293	158
<b>COMPANY GRUP TRAINING</b>	M 2009 00511	105
<b>CONCURSUL INTERNATIONAL DE VIOARA ION VOICU</b>	M 2008 07544	53
<b>CONEMIXT Folositi Experienta Noastra</b>	M 2009 01139	134
<b>CONFIDENTIAL</b>	M 2008 05877	38
<b>CONFIDENȚIAL</b>	M 2008 05879	39
<b>CONFIDENȚIAL</b>	M 2008 05878	39
<b>CONSAL SECURITY</b>	M 2009 01851	246
<b>CONTEMP</b>	M 2007 10275	24
<b>CONTINENTAL</b>	M 2008 07325	51
<b>Cooky Man</b>	M 2009 01965	256
<b>CRICVE FOOD</b>	M 2009 01398	172
<b>CRONICA BUCOVINEI</b>	M 2008 07705	54
<b>CRUZE</b>	M 2008 04168	32
<b>CUBULEȚ</b>	M 2008 08882	68
<b>CUCULAND</b>	M 2009 01496	193
<b>CULISE</b>	M 2008 06172	43
<b>DACA S-A ARS, RECICLEAZA-L!</b>	M 2009 01200	138
<b>DACIA MESSENGER PROGRAM</b>	M 2008 08489	66
<b>DANNY DAY</b>	M 2009 01643	209

Denumire marcă (540)	Nr. Depozit (210)	pag
<b>DAPHNE</b>	M 2009 01807	242
<b>DARIA YASMIN</b>	M 2009 00800	112
<b>De Țară</b>	M 2008 08107	60
<b>De la Tzară</b>	M 2008 08108	60
<b>DE PARTEA TA</b>	M 2009 00660	109
<b>DECOBIT</b>	M 2008 07473	52
<b>DEKASIT</b>	M 2009 00709	109
<b>DERBY</b>	M 2008 06171	43
<b>Despre tine. Despre încredere.</b>	M 2009 01107	127
<b>DIANGI</b>	M 2009 01082	124
<b>DIGESTO</b>	M 2008 09227	74
<b>DIPLOMA PROFESIONALA CITY MANAGER</b>	M 2009 00126	99
<b>DIVID</b>	M 2009 01574	198
<b>DogWatch</b>	M 2009 01675	212
<b>DOLOFANT</b>	M 2009 01376	170
<b>DOMAIN</b>	M 2009 01210	141
<b>DOMENIILE OSTROV</b>	M 2008 10964	94
<b>DOMINIK</b>	M 2009 01715	234
<b>DON CORLEONE</b>	M 2008 08953	69
<b>DONA info</b>	M 2009 01261	149
<b>DOPDF</b>	M 2009 01245	146
<b>DOZIMED</b>	M 2009 01941	254
<b>DRUMUL SPRE SĂNĂTATE</b>	M 2009 01253	148
<b>DURAZIV. Creator de adezivi</b>	M 2009 01061	121
<b>DYNAMIC SELLING GROUP</b>	M 2009 01810	243
<b>EBLUE</b>	M 2008 08307	63
<b>ECO ENGINEERING GROUP</b>	M 2009 01373	169
<b>EDITURA EGUMENITA</b>	M 2008 07829	56
<b>EDUSCIENCE</b>	M 2009 01465	189
<b>ELEMENTAL</b>	M 2009 01365	169
<b>ELIGE</b>	M 2009 01203	139
<b>Denumire marcă (540)</b>	<b>Nr. Depozit (210)</b>	<b>pag</b>



<b>ENERGOCHIROPRACTIC A OPERATIA DURERILOR DE SPATE FARA BISTURIU</b>	M 2009 01390	172
<b>EURODIESEL 5</b>	M 2009 01040	118
<b>EuroMedium</b>	M 2009 01105	127
<b>EuroNautica</b>	M 2009 01834	245
<b>EuroSafe</b>	M 2009 01100	126
<b>EVOLA</b>	M 2009 01156	136
<b>EXHELIOS</b>	M 2009 00637	107
<b>EXOTIC PASSIONFRUIT</b>	M 2009 01303	162
<b>EXTREME ACOPERIS PENTRU CASE INTELIGENTE</b>	M 2009 00780	112
<b>EYESICLES</b>	M 2009 01209	141
<b>EZDOCX</b>	M 2009 01319	166
<b>FABRICA DE CASE EUROCASE</b>	M 2009 01435	186
<b>FABRICA DEMENTĂ</b>	M 2008 07290	50
<b>FABRICA DE MAGNETI</b>	M 2009 01459	188
<b>FARMACIA BELLADONNA</b>	M 2009 01466	189
<b>Farmaciile DONA Drumul spre sanatate S.O.S. DIABET</b>	M 2009 01258	148
<b>Farmaciile DONA Drumul spre sanatate</b>	M 2009 01263	150
<b>FC UNIREA 1924 ALBA IULIA</b>	M 2008 06385	45
<b>FELLOWES</b>	M 2009 01739	237
<b>FESTIN</b>	M 2008 10089	85
<b>FIDELIS</b>	M 2008 07799	56
<b>FLEXINVEST</b>	M 2009 01096	126
<b>FLORIOL VA INVITA SA AVETI O ALIMENTATIE VARIATA SI ECHILIBRATA</b>	M 2009 01217	144
<b>FLOWCRETE</b>	M 2008 06097	41
<b>Fondor</b>	M 2009 01664	211
<b>FOR &amp; DU SECURITY</b>	M 2009 01617	203
<b>FORGARDEN</b>	M 2009 01672	212
<b>FORMA IDEALE</b>	M 2009 01530	194
<b>FORNAX GROUP</b>	M 2009 01224	145

<b>Denumire marcă</b>	<b>Nr. Depozit</b>	<b>pag</b>
(540)	(210)	
<b>FRAȚII ARNĂUȚOIU</b>	M 2009 01873	247
<b>FRONTAL COMMUNICATION</b>	M 2008 09643	80
<b>FRUMUSEȚE pe muchie de cuțit</b>	M 2009 01708	234
<b>FUN BIKE FAN</b>	M 2009 01777	241
<b>FURCULISION</b>	M 2009 01379	171
<b>G CITY CAFE BUSINESS AND PLEASURE</b>	M 2008 05463	35
<b>Garanția Ta</b>	M 2009 01094	126
<b>GASTROBIL</b>	M 2009 01769	240
<b>GASTRODIGEST</b>	M 2009 01770	240
<b>GATA mămliga</b>	M 2009 01472	189
<b>GEDA</b>	M 2008 06565	46
<b>GENOVIS</b>	M 2009 01432	185
<b>GGR</b>	M 2009 01681	213
<b>GHIDUL MIRESEI</b>	M 2009 01814	243
<b>GIUSTO ELEKTRIK</b>	M 2009 01447	188
<b>GlassLock</b>	M 2009 01060	121
<b>GLASUL ARADULUI - COTIDIAN DE INFORMATII, SPORT, DIVERTISMENT, PUBLICITATE</b>	M 2008 00648	24
<b>GO. VISA</b>	M 2009 01298	160
<b>GOLDENKISS</b>	M 2009 01310	164
<b>GOURMANDISE TRAITEUR</b>	M 2008 08487	66
<b>GPL AUTO</b>	M 2009 01039	118
<b>GRADINA LUI MARUTA</b>	M 2009 01087	125
<b>Green Roof</b>	M 2009 01659	210
<b>GSPTV</b>	M 2008 04380	32
<b>HAIMANALE.RO</b>	M 2009 00362	101
<b>HALLS BREEZ</b>	M 2009 01626	206
<b>HAPPY CLEAN</b>	M 2009 01883	249
<b>HARDWALL</b>	M 2009 01430	184
<b>HAROMSZEK</b>	M 2008 08249	63
<b>HATZ</b>	M 2008 05525	35
<b>HAVAIANAS</b>	M 2007 06219	16
<b>HELLAS</b>	M 2008 02218	28

**BULETINUL OFICIAL DE PROPRIETATE INDUSTRIALĂ - Secțiunea Mărci nr. 6/2009**

Denumire marcă (540)	Nr. Depozit (210)	pag
HILD GARANT	M 2008 04996	34
HORUS	M 2009 01262	149
HOTEL NATURA PARK	M 2009 01889	250
HOTEL CANTEMIR	M 2008 09942	83
HOTEL PERLA MOLDOVEI	M 2007 05336	15
HotZone	M 2009 01699	226
HP PLAZA	M 2009 01413	173
HQM HIGH QUALITY MEDIA	M 2008 10238	87
HR MANAGER RESURSE UMANE ÎN PERSPECTIVĂ STRATEGICĂ	M 2008 08088	60
HT HOTEL TRIUMPH BRAILA	M 2008 08462	65
HTI VALORI MOBILIARE	M 2007 05385	15
ICPE-CA	M 2009 01314	165
IDEALPACK	M 2007 02061	14
Igiena în apărarea sănătății	M 2009 01264	150
Inchiriezi acum cumperi cand poti	M 2009 01606	201
Închiriezi acum viitorul tău apartament	M 2009 01615	202
INCHIZITOR	M 2009 01641	209
INDULGE	M 2009 01204	140
INFO@CCES	M 2009 01014	116
INSENSE	M 2009 01967	257
INSIDER	M 2008 07504	52
INSTAL EXPERT	M 2008 03379	30
INTEL INSIDE	M 2009 01852	247
INTERMOT	M 2009 00808	113
IQADS KADETT	M 2009 01035	117
IZVORUL AZURIU	M 2009 01141	135
J'ADORE SHOPPING AWARDS	M 2008 06070	40
JOURNEY	M 2009 01205	140
JURNAL PERSONAL CARDIO ai grijă de inima ta	M 2009 01274	155

Denumire marcă (540)	Nr. Depozit (210)	pag
JUSTIN MORELLO	M 2008 10166	86
KATA	M 2008 07943	57
KOLIBA	M 2009 01487	192
KRONEMARKET	M 2009 01086	125
KRONSTADT GROUP	M 2008 07958	58
La Vita e Bella	M 2009 01312	164
LA FEL CA NOI	M 2009 01666	211
LAREX-THERM	M 2009 01252	147
LEO BURNETT	M 2008 05826	36
LETTO	M 2009 01591	200
LINGURISION	M 2009 01377	170
LITORSAL	M 2009 01315	165
LOLA Urzel	M 2009 01993	259
LOVISTEA	M 2009 01444	187
LUMEA TA? CURATĂ! www.lumeatacurata.ro	M 2009 01153	136
LUPTĂ PENTRU REZISTENȚĂ	M 2009 01289	156
M&R Felie de energie MeReu pe gustul tău !	M 2009 01338	168
MACONDO	M 2009 01072	123
Magazin Fermier	M 2009 00959	115
MAGIC CITY	M 2009 01632	207
MAKONDO	M 2009 01073	123
MĂNĂSTIREA AGAPIA NICOLAE GRIGORESCU	M 2009 01760	239
MÂNDRU SĂ FII ROMÂN	M 2009 00650	107
MANUFATURA	M 2009 01585	199
Map&More	M 2009 01276	155
maramed innovative pharma	M 2009 01926	254
MARIF SIS GUARD PAZĂ ȘI PROTECȚIE	M 2009 01776	241
MARY KAY	M 2009 01216	143
MATCH POINT	M 2008 06167	43
MEDICAL PLANET	M 2009 01811	243
MEȘTERUL MANOLE	M 2009 01463	188
METRAFO ELECTRONIC	M 2009 01363	169

**BULETINUL OFICIAL DE PROPRIETATE INDUSTRIALĂ - Secțiunea Mărci nr. 6/2009**

Denumire marcă (540)	Nr. Depozit (210)	pag
MICHELANGELO MEREU PE GUSTUL DUMNEAVOASTRĂ	M 2008 08476	65
MICUL REGIZOR	M 2009 01640	208
MINI BISCO PAPADOPOULOS	M 2009 00446	105
MINIMALL	M 2008 08040	59
MIRACOLUL PLANTELOR	M 2009 00941	114
MISTER POINT	M 2009 01635	208
MK MEN	M 2009 01290	157
MK MARY KAY	M 2009 01292	157
MK HIGH INTENSITY	M 2009 01294	158
MOBIL24.RO	M 2008 09813	81
MOBILI ARTIGIANI BRIANZA	M 2009 01877	248
MONITORUL DE SIBIU	M 2008 01825	26
MORE PEOPLE GO WITH VISA	M 2009 01296	159
MOTIF	M 2009 01157	136
MR.EGG SANATATE DIN NATURA	M 2009 01308	163
MS MONITOR SECURITY PAZĂ ȘI PROTECȚIE	M 2009 01768	239
MUB	M 2009 01491	192
Multi-Finish	M 2009 01431	185
NASU	M 2009 01029	117
NAUTICA	M 2008 01487	25
NAUTICA	M 2008 01488	25
NAVI PREST	M 2009 01837	246
NeuroLeadership	M 2009 01667	211
NeuroMarketing	M 2009 01668	212
NEW VISION	M 2006 12120	13
NEXT DISTRIBUTION LINE	M 2009 01621	203
NON STOP	M 2008 09972	84
NON-STOP	M 2008 09973	84
NoRisk	M 2009 01800	242
NOTA 10	M 2008 08142	62
NOURISHINE	M 2009 01211	142

Denumire marcă (540)	Nr. Depozit (210)	pag
NOVAPDF	M 2009 01243	146
NUTRIBEADS	M 2009 01215	143
NUTRILITE	M 2009 01226	145
OBSERVATORUL FRANCIZEI	M 2008 08980	70
OCCIDENT SECURITY	M 2009 01725	235
Oglindă, oglinjoară	M 2009 01266	151
OLIMPIADA OAMENILOR OBIȘNUIȚI	M 2008 05301	34
ONE FM CLUB STATION	M 2007 06937	18
ONE FM	M 2007 06935	17
ONE FM CLUB STATION	M 2007 06936	17
OPCOM - ROPEX_DAM_Off-Peak	M 2009 01424	180
OPCOM Piața pentru Ziua Următoare (PZU)	M 2009 01419	177
OPCOM - ROPEX_GC_M	M 2009 01425	181
OPCOM operatorul pieței de energie electrică din ROMÂNIA	M 2009 01418	176
OPCOM - ROPEX_FM_M	M 2009 01428	183
OPCOM Piața Centralizată a Contractelor Bilaterale de energie electrică cu Negociere Continuă (PCCB-NC)	M 2009 01417	176
OPCOM - ROPEX_GC_Y	M 2009 01427	182
OPCOM ROPEX_DAM_Base	M 2009 01420	178
OPCOM Piața Centralizată de Certificate Verzi (PCCV)	M 2009 01421	178
OPCOM Piața Centralizată a Contractelor Bilaterale de energie electrică atribuite prin licitație publică (PCCB)	M 2009 01422	179
OPCOM - ROPEX_DAM_Peak	M 2009 01423	180
OPCOM - ROPEX_FM_Y	M 2009 01426	182
OPCOM earning every Day-Ahead your trust	M 2009 01416	175

**BULETINUL OFICIAL DE PROPRIETATE INDUSTRIALĂ - Secțiunea Mărci nr. 6/2009**

Denumire marcă (540)	Nr. Depozit (210)	pag
<b>OPCOM</b>	M 2009 01415	174
<b>OPCOM - ROPEX_DAM_H</b>	M 2009 01429	183
<b>OrtoProfil</b>	M 2009 01918	253
<b>OXYGEN CAFE</b>	M 2008 10841	92
<b>PAHARECARTON.RO</b>	M 2008 10951	94
<b>PARADOX CONSULTING TOTUL PENTRU O PETRECERE REUSITA</b>	M 2009 01036	117
<b>parmarom</b>	M 2009 01493	193
<b>Partener de încredere pe viață</b>	M 2009 01136	134
<b>Pastila de sănătate</b>	M 2009 01268	152
<b>PATYLINE</b>	M 2009 01676	213
<b>PDG Partenerul Dumneavoastra Garantat! ÎNTODEAUNA LA TIMP!</b>	M 2009 01825	244
<b>PENEMER</b>	M 2009 01325	168
<b>PERFECT BALANCE</b>	M 2008 06709	46
<b>PERFECTMEDICAL</b>	M 2009 01552	196
<b>Petrom Motor Oil</b>	M 2009 01281	156
<b>PETROMCard</b>	M 2009 00906	113
<b>PIZZA KA</b>	M 2008 11021	96
<b>PLINTA PAT CABLU IZOFIX</b>	M 2008 07759	55
<b>PM PEOPLE</b>	M 2009 01572	198
<b>PMI</b>	M 2009 01592	200
<b>POS MEDIU 2007-2013 INVESTIM ÎN MEDIU.CREDEM ÎN VIITOR.</b>	M 2009 01821	244
<b>POVESTIRI EXTRAORDINARE</b>	M 2009 01063	122
<b>POVESTIRI ULUITOARE</b>	M 2009 00568	106
<b>POWERCARD BCR</b>	M 2009 01160	137
<b>PREMIUM 95 FĂRĂ PLUMB</b>	M 2009 01043	119
<b>PRIMUS MULTICOLOR</b>	M 2009 00711	110
<b>PRODECOR ...DIN DRAGOSTE PENTRU FRUMOS!..</b>	M 2009 01017	116

Denumire marcă (540)	Nr. Depozit (210)	pag
<b>PRODUCĂTORII - MERG MAI DEPARTE</b>	M 2009 01220	144
<b>PRODUS SPECIAL PENTRU COPII</b>	M 2009 00158	99
<b>Profioniștii frumuseții</b>	M 2009 01269	152
<b>PROFFICE EXPERIENCE</b>	M 2009 01624	206
<b>PROFFICE PLUS</b>	M 2009 01623	205
<b>PROFFICE DIRECT</b>	M 2009 01622	204
<b>PROFI CENTER</b>	M 2006 09793	13
<b>PROFITECH</b>	M 2008 09780	81
<b>PROMO PUBLICITATE CU ATITUDINE</b>	M 2008 10789	91
<b>PRONEWAL</b>	M 2009 01214	143
<b>PRORENT</b>	M 2008 11041	97
<b>PRORENT</b>	M 2008 11040	96
<b>PROSPECTOR CONSULTING</b>	M 2008 10657	90
<b>PROXI</b>	M 2008 09040	72
<b>PUFYTO</b>	M 2009 01012	115
<b>Q ProTek-t ADVANCED QUALITY CONTROL</b>	M 2009 01633	208
<b>READY TO FLY</b>	M 2009 01895	251
<b>REALITY X</b>	M 2009 00603	107
<b>RECICLEAZĂ! ACUM AI CUM!</b>	M 2009 01201	139
<b>RED PLAZA Hotel &amp; Restaurant</b>	M 2009 01749	239
<b>Red&amp;Mad</b>	M 2009 01799	241
<b>REGIA PUBLICĂ LOCALĂ A PĂDURILOR KRONSTADT R.A.</b>	M 2008 04028	31
<b>REGIVERO PLUS</b>	M 2008 10046	85
<b>REM</b>	M 2009 01987	258
<b>RESPIRO FARMACIA DE LĂNGĂ CASA TA</b>	M 2008 06818	47
<b>REVISTA DE CERCETARE SI INTERVENTIE SOCIALA</b>	M 2009 01083	124
<b>REVISTA ROMÂNĂ DE MEDIERE</b>	M 2008 08949	69
<b>Rezerva Ta</b>	M 2009 01101	127

**BULETINUL OFICIAL DE PROPRIETATE INDUSTRIALĂ - Secțiunea Mărci nr. 6/2009**

Denumire marcă (540)	Nr. Depozit (210)	pag
REZIDENTIAL CONSTRUCT CONSTRUITUL ESTE O ARTĂ	M 2008 06191	44
RIVIRIN	M 2009 01438	186
ROADRUNNER	M 2008 08898	68
ROLIFT	M 2008 10991	95
ROMANIAN JOURNAL OF REGIONAL SCIENCE, THE JOURNAL OF THE ROMANIAN REGIONAL SCIENCE ASSOCIATION (RJRS)	M 2009 01190	137
ROMCATEL	M 2008 08020	58
ROMTELECOM	M 2009 01698	224
ROMTELECOM CLICKNET	M 2009 01705	231
ROMTELECOM VOCE	M 2009 01703	228
RonGarant	M 2009 01102	127
RonMediu	M 2009 01091	125
RonPlus	M 2009 01104	127
RonSafe	M 2009 01095	126
ROSE CAFFE	M 2007 06006	16
RSCO	M 2009 01803	242
SALSA BABY	M 2008 07847	56
SALVE	M 2009 01722	235
Șansa Ta	M 2009 01097	126
SATIN SMOOTHIE	M 2009 01297	159
SATIN LIPS	M 2009 01300	161
SATIN HANDS	M 2009 01299	161
SCHULZER	M 2009 00602	106
Secretele unui tratament corect	M 2009 01271	153
SENSOTV.RO	M 2008 07362	52
SEO MONITOR	M 2009 01058	121
SICURO SECURITY	M 2008 04460	33
SIGURANȚA TA. PASIUNEA NOASTRĂ	M 2009 01320	166
SINTON EXPERT PUBLIC ADDRESS & ENTERTAINMENT	M 2008 05641	36

Denumire marcă (540)	Nr. Depozit (210)	pag
Sistemul medical pe înțelesul tuturor	M 2009 01272	153
SITOREX SECURITY	M 2008 09388	75
SMART ADAPT	M 2009 01571	197
SMART BILL	M 2009 01233	145
SOLTECH Soare pentru casa ta	M 2009 01744	238
SPALA-MA!	M 2009 01557	197
Speranța Ta	M 2009 01092	126
SPORT EXPRES ÎN SPORT, NOI DĂM ORA EXACTĂ!	M 2009 00735	110
spring BANAT inocența apei minerale	M 2009 01399	173
SQUAREBALL	M 2008 10860	92
STELE SUB LUPA	M 2009 01323	167
STINGOMAR	M 2009 01547	195
STRONGPLUS 3-15 - ȘAPĂ AUTONIVELANTĂ	M 2008 11127	98
SUNTEM DE PARTEA TA	M 2009 00659	108
SURPRIZE jocurile care te prind	M 2009 01247	146
TA TRANSPORTATORUL ANULUI	M 2009 00315	100
Talent Agent	M 2009 01341	169
TÂRGOVIȘTE CITY MALL	M 2008 08612	67
TCO TRANSILVANIA COMPANY	M 2008 09590	78
TE-AM PRINS!	M 2009 01462	188
TEDI Waterrr	M 2009 01485	190
TEDI	M 2009 01486	191
TEHNOLOGIA ACT SINTETIC	M 2009 00432	102
TELE SPORT	M 2008 08205	63
TELEINVEST 's Predator	M 2009 01079	123
TEN airways	M 2009 00945	114
terra PROGRESSIO	M 2009 01612	202
TEXTOP	M 2008 09562	78
THE PRACTICE	M 2008 05828	37
THE INVINCIBLES TEAM	M 2009 01902	251

**BULETINUL OFICIAL DE PROPRIETATE INDUSTRIALĂ - Secțiunea Mărci nr. 6/2009**

Denumire marcă (540)	Nr. Depozit (210)	pag
THE MOOSE	M 2008 07706	55
time SQUARE	M 2009 01961	255
time SQUARE	M 2009 01964	256
TIMEWISE	M 2009 01207	141
TIPO	M 2009 01193	138
TOMA ARNĂUȚOIU	M 2009 01874	248
TOP NORDIC DIESEL	M 2009 01042	119
TOP EURO DIESEL 5	M 2009 01044	120
TOP ONE	M 2009 01018	116
Totul despre copilul tău	M 2009 01273	154
TOTUL REDUS	M 2008 10910	93
TOYSMALL MAGAZINUL TAU DE JUCARII	M 2007 09264	23
TRAVEL STUDIO	M 2009 00407	102
TRIBUTE	M 2009 01206	140
TRIGLIPO	M 2008 09411	76
TRIM-SLIM	M 2008 09223	73
TRON	M 2008 06797	47
TURABO SOCIETY CLUB ALLWAYS HAPPY ENDING	M 2009 01915	252
TYCOON CAFFE	M 2008 09051	73
TYCOON BEAUTY CENTER	M 2008 09053	73
TYCOON GARDEN	M 2008 09050	72
ULTIMATE MASCARA	M 2009 01212	142
ULTRAVISION	M 2009 01305	163
UN PAS FIRESC ÎN VIAȚA TA	M 2009 01394	172
UN PRODUS DE NOTA 10	M 2008 08141	61
UNIVERSUL ROMÂNESC	M 2008 06540	45
URSUS	M 2009 01439	186
VALDOR	M 2009 01414	174
VENZAN	M 2008 03569	31
VIDRA	M 2008 10431	89
ViitorPlus living sustainably	M 2009 01734	236
VINĂRIA OSTROV	M 2008 10966	95
VINOTERAPIA	M 2007 05203	15

Denumire marcă (540)	Nr. Depozit (210)	pag
VINUL ȘVABILOR	M 2009 01433	185
VIRIL PERN-PERNA PROSTATA	M 2009 00734	110
VOCE BUSINESS MOBIL	M 2009 01688	217
VOCE INTERNATIONAL	M 2009 01689	218
VOCE BUSINESS INTERNATIONAL	M 2009 01690	218
VOCE BUSINESS NATIONAL	M 2009 01687	216
VOCE BUSINESS UNIC	M 2009 01686	215
VOCE BUSINESS INTERNATIONAL NELIMITAT	M 2009 01692	220
VOCE SIMPLU	M 2009 01693	221
VOCE BUSINESS NELIMITAT	M 2009 01694	222
VOCE MOBIL	M 2009 01704	230
VOCE START	M 2009 01695	223
VOCE SEARA SI WEEKEND	M 2009 01685	214
VOCE NELIMITAT	M 2009 01702	227
VOCE BUSINESS STANDARD	M 2009 01684	213
VOCE TOTAL	M 2009 01700	227
VOCE RURAL	M 2009 01691	219
Vodafone Log'n'Go	M 2009 01116	128
VOLTA	M 2008 06362	44
Volum la înălțime	M 2009 01304	162
WARM AMBER	M 2009 01302	162
WATUMI	M 2009 01151	135
WHERE TO GO PUBLISHING	M 2008 10801	91
WORK CONSULTING GROUP	M 2009 00225	100
WWW.INFO MARIAJ.RO	M 2008 10300	87
WWW.MEDIATIN.RO	M 2008 10327	88
XIBIMER	M 2009 01984	258
XIMPROVE	M 2009 01982	258
XSERVERS XTRATERRESTRIAL WEBHOSTING	M 2008 09407	76

<b>Denumire marcă</b> (540)	<b>Nr. Depozit</b> (210)	<b>pag</b>
<b>YIMCA</b>	M 2009 01550	196
<b>YOGILATES</b>	M 2009 01549	195
<b>YOUR SAFETY. OUR PASSION.</b>	M 2009 01321	166
<b>YUKA MOBILI</b>	M 2008 09899	82
<b>ZAMOLXIS ZS SQUAD</b>	M 2009 01831	245
<b>ZDROVIT ANTICARCEL</b>	M 2008 09968	83
<b>ZIARUL GRATUIT</b>	M 2008 06103	41
<b>ZIARUL DE IMOBILIARE BRAȘOVENE</b>	M 2008 06104	42
<b>ZIMBRU ATESTARE 1845</b>	M 2008 08400	64
<b>ZIUA DE CLUJ</b>	M 2009 01616	202

**Mărci publicate în BOPI nr 6/2009  
(în ordinea alfabetică a numelui titularului)**

Titular (732)	Nr. Depozit (210)	Pag
SC GOBO TRADE SRL	<b>M 2006 09793</b>	13
23 COMMUNICATIONS IDEAS SRL	<b>M 2008 05301</b>	34
ADA COMPUTERS SRL	<b>M 2008 10856</b>	92
AGC FLAT GLASS EUROPE SA	<b>M 2008 09466</b>	76
ALBU IOAN DANIEL	<b>M 2009 00384</b>	101
ALEXANDRU ION	<b>M 2009 01220</b>	144
ALTICOR INC	<b>M 2009 01226</b>	145
ANDRONIC GRUIA VASILE	<b>M 2008 06103</b>	41
ANDRONIC GRUIA VASILE	<b>M 2008 06104</b>	42
ASOCIATIA BREASLA LOLELOR	<b>M 2009 01993</b>	259
ASOCIATIA RECOLAMP	<b>M 2009 01201</b>	139
ASOCIATIA RECOLAMP	<b>M 2009 01200</b>	138
ASOCIATIA ROMANA DE STIINTE REGIONALE	<b>M 2009 01190</b>	137
ASOCIATIA FOTBAL CLUB UNIREA 1924 ALBA IULIA	<b>M 2008 06385</b>	45
ASOCIATIA JUDETEANA A CRESCATORILOR DE OVINE SI CAPRINE GENOVIS BACAU	<b>M 2009 01432</b>	185
ASOCIATIA CENTRUL DE MEDIERE CRAIOVA	<b>M 2008 08949</b>	69
ASOCIATIA CASA BUNICILOR DIN CORBEANCA	<b>M 2008 09287</b>	74
ASOCIATIA CULTURALA BISTRITA MEDIEVALA	<b>M 2009 01966</b>	257
ASOCIATIA ARTPHOTO	<b>M 2008 01304</b>	25
ASOCIATIA REIKI USUI	<b>M 2009 00120</b>	98
AUGUSTIN RUSSU	<b>M 2008 02000</b>	27
AUGUSTIN RUSSU	<b>M 2009 00711</b>	110
AUGUSTIN RUSSU	<b>M 2008 01999</b>	26
AZARMANECHE DARCO PIROUZ	<b>M 2008 07847</b>	56
BACANU PETRE	<b>M 2008 10789</b>	91
BANCA COMERCIALA ROMANA SA	<b>M 2009 01160</b>	137
BEL PROFILE SRL	<b>M 2009 01660</b>	210
BEL PROFILE SRL	<b>M 2009 01659</b>	210
BOROCZKY GABOR	<b>M 2009 01542</b>	194
BOROCZKY GABOR	<b>M 2009 01544</b>	195
BOROCZKY GABOR	<b>M 2009 01658</b>	210
BOTA BOGDAN GABRIEL	<b>M 2009 01851</b>	246
BRINDUSA SIMION SANDEL	<b>M 2009 01390</b>	172
BUCUREI OVIDIU-VICTOR	<b>M 2008 11041</b>	97



**BULETINUL OFICIAL DE PROPRIETATE INDUSTRIALĂ - Secțiunea Mărci nr. 6/2009**

Titular (732)	Nr. Depozit (210)	Pag
BUCUREI OVIDIU-VICTOR	<b>M 2008 11040</b>	96
BUDEANU RADU IOAN	<b>M 2008 09627</b>	79
BUDEANU RADU IOAN	<b>M 2008 09626</b>	79
BUNGE ROMANIA SRL	<b>M 2009 01217</b>	144
BUNT STUDIO SRL	<b>M 2009 01058</b>	121
C.F.E.B. SISLEY	<b>M 2008 09833</b>	82
CABINET DE AVOCAT ISAILA TRAIAN	<b>M 2009 01048</b>	120
CADBURY IRELAND LIMITED	<b>M 2009 01626</b>	206
CAMERA DE COMERT SI INDUSTRIE ROMANIA-MAREA BRITANIE	<b>M 2007 01415</b>	14
CARMEN ADAMESCU	<b>M 2008 09051</b>	73
CARMEN ADAMESCU	<b>M 2008 09050</b>	72
CARMEN ADAMESCU	<b>M 2008 09053</b>	73
CARPINISAN DAN POPA VIOREL	<b>M 2008 10430</b>	89
CASA DE AJUTOR RECIPROC FAUR - IFN	<b>M 2009 01441</b>	187
CEZAR CONSTANTINA ELENA IACOV ALINA	<b>M 2007 10275</b>	24
CHIMGRUP SRL	<b>M 2009 01373</b>	169
COCHECI HORIA TITU	<b>M 2008 08063</b>	59
CONSTANTIN VASILE	<b>M 2009 01825</b>	244
COSTEA-CALIN DIANA RALUCA	<b>M 2008 09942</b>	83
CURSARU FLAVIU FLORIAN	<b>M 2009 00432</b>	102
DARIA YASMIN COMPANY SRL	<b>M 2009 00800</b>	112
DR REDDY'S LABORATORIES LTD REPREZENTANTA IN ROMANIA	<b>M 2009 01982</b>	258
DR OETKER RO SRL	<b>M 2009 01603</b>	201
DR REDDY'S LABORATORIES LTD REPREZENTANTA IN ROMANIA	<b>M 2009 01984</b>	258
DRAGOI CLAUDIU	<b>M 2008 09972</b>	84
DRAGOI CLAUDIU	<b>M 2008 09973</b>	84
E J PAPADOPOULOS SA	<b>M 2009 00446</b>	105
E J PAPADOPOULOS SA	<b>M 2009 00445</b>	104
ELI LILLY AND COMPANY	<b>M 2009 01375</b>	170
ELVA CONT SPRL	<b>M 2009 01138</b>	134
ENESEL ANDREI FLORIN	<b>M 2008 08307</b>	63
ENIGMA TRADING 2000 SRL	<b>M 2007 02061</b>	14
EUREKO ASIGURARI SA	<b>M 2009 01102</b>	127
EUREKO ASIGURARI SA	<b>M 2009 01104</b>	127
EUREKO ASIGURARI SA	<b>M 2009 01096</b>	126
EUREKO ASIGURARI SA	<b>M 2009 01091</b>	125

**BULETINUL OFICIAL DE PROPRIETATE INDUSTRIALĂ - Secțiunea Mărci nr. 6/2009**

Titular (732)	Nr. Depozit (210)	Pag
EUREKO ASIGURARI SA	M 2009 01105	127
EUREKO ASIGURARI SA	M 2009 01094	126
EUREKO ASIGURARI SA	M 2009 01107	127
EUREKO ASIGURARI SA	M 2009 01095	126
EUREKO ASIGURARI SA	M 2009 01101	127
EUREKO ASIGURARI SA	M 2009 01092	126
EUREKO ASIGURARI SA	M 2009 01097	126
EUREKO ASIGURARI SA	M 2009 01100	126
EUROPE DEVELOPPEMENT INTERNATIONAL ROMANIA	M 2009 00659	108
EUROPE DEVELOPPEMENT INTERNATIONAL ROMANIA	M 2009 00660	109
FEDIUC LUMINITA ELENA	M 2009 01967	257
Fellowes, Inc.	M 2009 01739	237
FLOWCRETE GROUP LIMITED	M 2008 06097	41
FUNDATIA CULTURALA VACANTE MUZICALE LA PIATRA NEAMT	M 2008 07544	53
FUNDATIA PRAIS	M 2009 01153	136
FUNDATIA DAN VOICULESCU PENTRU DEZVOLTAREA ROMANIEI	M 2008 10327	88
GENERAL MOTORS CORPORATION	M 2008 04168	32
GENES ADRIAN	M 2009 01054	120
GHENȚA CIPRIAN	M 2009 01431	185
GHENȚA CIPRIAN	M 2009 01430	184
GOODWEB	M 2008 08980	70
HELER TIBERIU OVIDIU	M 2009 01309	164
HILD ASSET SA	M 2009 01136	134
INSTAL EXPERT SRL	M 2008 03379	30
INSTITUTUL NATIONAL DE CERCETARE -DEZVOLTARE PENTRU INGINERIE ELECTRICALĂ ICPE-CA BUCURESTI	M 2009 01314	165
INTEL CORPORATION	M 2009 01852	247
IVM INDUSTRIE VERBAND MOTORRAD VERWALTUNG GmbH	M 2009 00808	113
KAUFLAND ROMANIA SOCIETATE IN COMANDITA	M 2009 01167	137
L' ABBATE CARLOS	M 2009 01549	195
LIDL STIFTUNG & CO. KG	M 2008 01487	25
LIDL STIFTUNG & CO. KG	M 2008 01488	25
M & T TOP ADVERTISING SRL	M 2009 01850	246
MĂNĂSTIREA AGAPIA	M 2009 01760	239
MARSCHALL KATALIN	M 2008 07943	57
MARTHY ARON	M 2008 10574	90
MARTHY ARON	M 2008 08953	69

**BULETINUL OFICIAL DE PROPRIETATE INDUSTRIALĂ - Secțiunea Mărci nr. 6/2009**

<b>Titular</b> (732)	<b>Nr. Depozit</b> (210)	<b>Pag</b>
MARY KAY INC.	<b>M 2009 01297</b>	159
MARY KAY INC.	<b>M 2009 01294</b>	158
MARY KAY INC.	<b>M 2009 01292</b>	157
MARY KAY INC.	<b>M 2009 01290</b>	157
MARY KAY INC.	<b>M 2009 01303</b>	162
MARY KAY INC.	<b>M 2009 01216</b>	143
MARY KAY INC.	<b>M 2009 01215</b>	143
MARY KAY INC.	<b>M 2009 01214</b>	143
MARY KAY INC.	<b>M 2009 01213</b>	142
MARY KAY INC.	<b>M 2009 01212</b>	142
MARY KAY INC.	<b>M 2009 01299</b>	161
MARY KAY INC.	<b>M 2009 01210</b>	141
MARY KAY INC.	<b>M 2009 01209</b>	141
MARY KAY INC.	<b>M 2009 01208</b>	141
MARY KAY INC.	<b>M 2009 01300</b>	161
MARY KAY INC.	<b>M 2009 01207</b>	141
MARY KAY INC.	<b>M 2009 01302</b>	162
MARY KAY INC.	<b>M 2009 01206</b>	140
MARY KAY INC.	<b>M 2009 01205</b>	140
MARY KAY INC.	<b>M 2009 01204</b>	140
MARY KAY INC.	<b>M 2009 01203</b>	139
MARY KAY INC.	<b>M 2009 01202</b>	139
MARY KAY INC.	<b>M 2009 01301</b>	161
MARY KAY INC.	<b>M 2009 01211</b>	142
MEDIATOR SRL	<b>M 2009 01063</b>	122
MEDIATOR SRL	<b>M 2009 00568</b>	106
MESTRE RAFAEL	<b>M 2008 06797</b>	47
MIHAI SORIN	<b>M 2008 09040</b>	72
MIHALCEA GABRIEL ADRIAN	<b>M 2009 01574</b>	198
MINISTERUL MEDIULUI	<b>M 2009 01821</b>	244
MIRCEA VALENTIN CALNEGRU	<b>M 2009 01149</b>	135
MIRCEA VALENTIN CALNEGRU	<b>M 2009 01151</b>	135
NATIONAL HOLDING LLC	<b>M 2008 03302</b>	29
NATIONAL HOLDING LLC	<b>M 2008 03301</b>	29
NICOLAE RADU CRISTIAN POPEEA VICTOR ALEXANDRU	<b>M 2009 01931</b>	254
NOVARTIS AG	<b>M 2009 01118</b>	128

**BULETINUL OFICIAL DE PROPRIETATE INDUSTRIALĂ - Secțiunea Mărci nr. 6/2009**

Titular (732)	Nr. Depozit (210)	Pag
NOVARTIS AG	<b>M 2009 01325</b>	168
NOVARTIS AG	<b>M 2009 01438</b>	186
ORASEANU CODIN CRISTIAN	<b>M 2009 01157</b>	136
OVIDIU COZARU	<b>M 2008 10105</b>	86
P. F. POPESCU COSTEL	<b>M 2009 01560</b>	197
PAVEL MARIA BEATRICE	<b>M 2008 10657</b>	90
PERENNIAL INTELLECTUAL PROPERTY NV	<b>M 2009 01496</b>	193
POPA STEFAN ALEXANDER	<b>M 2009 00709</b>	109
PRAJISTEANU LUCIA-GABRIELA	<b>M 2009 01632</b>	207
RADIKA VERLAG AG	<b>M 2008 09813</b>	81
RAZVAN EXARHU	<b>M 2009 00442</b>	103
RAZVAN EXARHU	<b>M 2009 00441</b>	103
REGIA PUBLICA LOCALA A PADURILOR KRONSTADT RA	<b>M 2008 04028</b>	31
REGINA OLIVES S.A.	<b>M 2008 02218</b>	28
ROTAM LIMITED	<b>M 2008 06362</b>	44
SAM KWANG GLASS IND. CO., LTD.	<b>M 2009 01060</b>	121
SAO PAULO ALPARGATAS SA	<b>M 2007 06219</b>	16
SAS MARIA	<b>M 2008 10046</b>	85
SC INTACT PRODUCTION SA	<b>M 2008 10323</b>	88
SC BERE TREI STEJARI SA	<b>M 2008 07325</b>	51
SC RADIO XXI SRL	<b>M 2008 07290</b>	50
SC PROD COM VIDRA IMPORT EXPORT SRL	<b>M 2008 10431</b>	89
SC TEXTOP SRL	<b>M 2008 09562</b>	78
SC INFORM MEDIA SRL	<b>M 2008 10300</b>	87
SC ARBOMEDIA. NET SRL	<b>M 2008 07283</b>	49
SC WHERE TO GO PUBLISHING SRL	<b>M 2008 10801</b>	91
SC ROMDIL PROD SRL	<b>M 2008 10841</b>	92
SC RADIO XXI SRL	<b>M 2008 07266</b>	48
SC MEGAVIS COM SRL	<b>M 2008 10860</b>	92
SC MEGAVIS COM SRL	<b>M 2008 10861</b>	93
SC ANTENA 3 SA	<b>M 2008 10910</b>	93
SC EMEDEZ TRADING SRL	<b>M 2008 10951</b>	94
SC OSTROVIT SA	<b>M 2008 10964</b>	94
SC OSTROVIT SA	<b>M 2008 10966</b>	95
SC ROLIFT SRL	<b>M 2008 10991</b>	95
SC PIZZA.KA.COMPANY SRL	<b>M 2008 11021</b>	96
SC ASOCIATIA DE SECURITATE SI PAZA D&N SRL	<b>M 2008 07094</b>	48

**BULETINUL OFICIAL DE PROPRIETATE INDUSTRIALĂ - Secțiunea Mărci nr. 6/2009**

<b>Titular</b> (732)	<b>Nr. Depozit</b> (210)	<b>Pag</b>
SC MEDIPLUS EXIM SRL	<b>M 2008 06818</b>	47
SC COLINA MOTORS SRL	<b>M 2008 11059</b>	97
SC FREE STAR SRL	<b>M 2008 11127</b>	98
SC LIGHT BLUE SRL	<b>M 2008 07706</b>	55
SC CODECS SA	<b>M 2009 00126</b>	99
SC AVITA SRL	<b>M 2009 00131</b>	99
SC HELP NET FARMA SA	<b>M 2009 00158</b>	99
SC WORK CONSULTING GROUP SRL	<b>M 2009 00225</b>	100
SC CARGO MAGAZIN SRL	<b>M 2009 00315</b>	100
SC GEDA PRODEXIM SRL	<b>M 2008 06565</b>	46
SC UNIVERSUL ROMANESC SRL	<b>M 2008 06540</b>	45
SC TRAVEL STUDIO TURISM SRL	<b>M 2009 00407</b>	102
SC HQM SERVICES SRL	<b>M 2008 10238</b>	87
SC GHIZBI SRL	<b>M 2008 10237</b>	86
SC PERLA BOUTIQUE SRL	<b>M 2008 10166</b>	86
SC REZIDENTIAL CONSTRUCT SRL	<b>M 2008 06191</b>	44
SC CAMINA TRUST SRL	<b>M 2008 06172</b>	43
SC COMPANY GRUP TRAINING SRL	<b>M 2009 00511</b>	105
SC CASA EDITORIALA DEMIURG SRL	<b>M 2009 00523</b>	105
SC LABORMED PHARMA SA	<b>M 2008 09411</b>	76
SC NASTIMED SERV SRL	<b>M 2009 00602</b>	106
SC NASTIMED SERV SRL	<b>M 2009 00603</b>	107
SC EXHELIOS SRL	<b>M 2009 00637</b>	107
SC STAR ARTISTS ALLIANCE SRL	<b>M 2009 00650</b>	107
SC CAMINA TRUST SRL	<b>M 2008 06171</b>	43
SC CAMINA TRUST SRL	<b>M 2008 06167</b>	43
SC INTIM SRL	<b>M 2008 10089</b>	85
SC JAD PUBLISHING SRL	<b>M 2008 06070</b>	40
SC TIMMERMED SRL	<b>M 2009 00734</b>	110
SC HORIAPRES SRL	<b>M 2009 00735</b>	110
SC SELROM TRADING COMPANY SRL	<b>M 2009 00748</b>	111
SC LONG BEACH SRL	<b>M 2009 00776</b>	111
SC VAMINA COM SRL	<b>M 2009 00780</b>	112
SC ANTENA 2 SA	<b>M 2008 05879</b>	39
SC CLAX TELECOM SRL	<b>M 2008 09407</b>	76
SC UNIQUE PUB SRL	<b>M 2009 00867</b>	113
SC PETROM SA	<b>M 2009 00906</b>	113

**BULETINUL OFICIAL DE PROPRIETATE INDUSTRIALĂ - Secțiunea Mărci nr. 6/2009**

Titular (732)	Nr. Depozit (210)	Pag
SC SHIPPINGONMARS SRL	<b>M 2009 00941</b>	114
SC TEN AIRWAYS SRL	<b>M 2009 00945</b>	114
SC LOREDO SRL	<b>M 2009 00959</b>	115
SC DOV DISTRIBUTION GRUP SRL	<b>M 2009 01012</b>	115
SC GLOBAL FLASH MEDIA SRL	<b>M 2009 01014</b>	116
SC PRODECOR SRL	<b>M 2009 01017</b>	116
SC TOP GEL PROD SRL	<b>M 2009 01018</b>	116
SC ASIL SRL	<b>M 2009 01965</b>	256
SC BLUE IDEA PROMOTIONS SRL	<b>M 2009 01035</b>	117
SC PARADOX CONSULTING SRL	<b>M 2009 01036</b>	117
SC PETROM SA	<b>M 2009 01039</b>	118
SC PETROM SA	<b>M 2009 01040</b>	118
SC PETROM SA	<b>M 2009 01042</b>	119
SC PETROM SA	<b>M 2009 01043</b>	119
SC PETROM SA	<b>M 2009 01044</b>	120
SC ANTENA 2 SA	<b>M 2008 05878</b>	39
SC ANTENA 2 SA	<b>M 2008 05877</b>	38
SC SANTO INTERNATIONAL SRL	<b>M 2008 05853</b>	38
SC ATYPIQ SOFTWARE SRL	<b>M 2008 10319</b>	87
SC BAU PROFIL SRL	<b>M 2009 01061</b>	121
SC FORUMNET SRL	<b>M 2008 09392</b>	75
SC EMIRA CONSTRUCT IMPEX SRL	<b>M 2009 01071</b>	122
SC FOOD 4U SRL	<b>M 2009 01072</b>	123
SC FOOD 4U SRL	<b>M 2009 01073</b>	123
SC TELEINVEST ROMANIA SA	<b>M 2009 01079</b>	123
SC DIANGI GRUP SRL	<b>M 2009 01082</b>	124
SC LUMEN MEDIA SRL	<b>M 2009 01083</b>	124
SC KRONEMAG MILLENIUM SRL	<b>M 2009 01086</b>	125
SC PRO TV SA	<b>M 2009 01087</b>	125
SC SANTO INTERNATIONAL SRL	<b>M 2008 05850</b>	37
SC PRACTICE PR SRL	<b>M 2008 05828</b>	37
SC LEO BURNETT & TARGET SA	<b>M 2008 05826</b>	36
SC BAXCOM SRL	<b>M 2009 01969</b>	257
SC AUTOMOBILE BS SRL	<b>M 2008 05527</b>	35
SC SPICUL SA	<b>M 2008 05525</b>	35
SC TROTTER PRIM SRL	<b>M 2008 05463</b>	35
SC HILD MANAGEMENT SRL	<b>M 2008 04996</b>	34

**BULETINUL OFICIAL DE PROPRIETATE INDUSTRIALĂ - Secțiunea Mărci nr. 6/2009**

Titular (732)	Nr. Depozit (210)	Pag
SC DENIS SRL	M 2008 04956	33
SC GAZETA ONLINE SRL	M 2008 04380	32
SC ARRERA JEWELRY DESIGN SRL	M 2008 10019	85
SC BMF PHARM SRL	M 2008 03569	31
SC AMC SRL	M 2009 01109	128
SC REM SRL	M 2009 01987	258
SC SENSO TV SRL	M 2008 07362	52
SC AVERSA SA	M 2009 01124	128
SC AVERSA SA	M 2009 01125	129
SC AVERSA SA	M 2009 01126	129
SC AVERSA SA	M 2009 01127	130
SC AVERSA SA	M 2009 01128	130
SC AVERSA SA	M 2009 01129	131
SC AVERSA SA	M 2009 01130	131
SC AVERSA SA	M 2009 01131	132
SC AVERSA SA	M 2009 01132	132
SC AVERSA SA	M 2009 01133	132
SC AVERSA SA	M 2009 01134	133
SC AVERSA SA	M 2009 01135	133
SC ARCON SRL	M 2008 07473	52
SC ZDROVIT ROMANIA SRL	M 2008 09968	83
SC CONEMIXT SRL	M 2009 01139	134
SC LOREMIN COM SRL	M 2009 01141	135
SC RINGIER ROMANIA SRL	M 2008 07504	52
SC AXEL SOFT IT GROUP SRL	M 2008 09929	83
SC VINEXPORT TRADE-MARK SA	M 2008 03099	28
SC PROFI-TERM SRL	M 2009 01156	136
SC YUKA MOBILI SRL	M 2008 09899	82
SC DIDACTICA PUBLISHING HOUSE SRL	M 2008 07520	53
SC SITOREX SECURITY SRL	M 2008 09388	75
SC BEST MEDIA CONSULTING SRL	M 2008 01825	26
SC CORAL ENTERPRISES SRL	M 2009 01193	138
SC AX PERPETUUM IMPEX SRL	M 2008 07759	55
SC MEDICAROM GROUP SRL	M 2008 09227	74
SC MEDICAROM GROUP SRL	M 2008 09224	74
SC MEDICAROM GROUP SRL	M 2008 09223	73
SC TEX-AS GROUP SRL	M 2008 07767	55

**BULETINUL OFICIAL DE PROPRIETATE INDUSTRIALĂ - Secțiunea Mărci nr. 6/2009**

Titular (732)	Nr. Depozit (210)	Pag
SC FIDELIS MEDIA SRL	M 2008 07799	56
SC D-TOYS SRL	M 2008 09781	81
SC BOSS COMPANY SRL	M 2008 07862	57
SC YAREN IMPORT EXPORT SRL	M 2008 07877	57
SC ROADRUNNER SRL	M 2008 08898	68
SC DACTYLIS PROD SRL	M 2008 08883	68
SC DACTYLIS PROD SRL	M 2008 08882	68
SC PROFARMA HOLDING SRL	M 2008 08832	68
SC METEX SA	M 2008 08612	67
SC BTL DESIGN SRL	M 2008 08499	67
SC AUTOMOBILE DACIA SA	M 2008 08489	66
SC BEAUJOLAIS TRAITEUR SRL	M 2008 08487	66
SC MICHELANGELO SRL	M 2008 08476	65
SC MAXICARM PROD SRL	M 2007 09881	23
SC FORNAX GROUP SRL	M 2009 01224	145
SC RO 13 ARTIMPEX SRL	M 2007 09264	23
SC INTELLIGENT IT SRL	M 2009 01233	145
SC SOFTLAND SRL	M 2009 01243	146
SC SOFTLAND SRL	M 2009 01245	146
SC SOFTLAND SRL	M 2009 01246	146
SC MAXIM PUBLISHER SRL	M 2009 01247	146
SC ATLAS CORPORATION SRL	M 2009 01251	147
SC LAREX THERM SRL	M 2009 01252	147
SC SIEPCOFAR SA	M 2009 01253	148
SC SIEPCOFAR SA	M 2009 01258	148
SC SIEPCOFAR SA	M 2009 01261	149
SC CITIGROUP B.V.B. TRADING SRL	M 2009 01262	149
SC SIEPCOFAR SA	M 2009 01263	150
SC SIEPCOFAR SA	M 2009 01264	150
SC SIEPCOFAR SA	M 2009 01266	151
SC SIEPCOFAR SA	M 2009 01268	152
SC SIEPCOFAR SA	M 2009 01269	152
SC SIEPCOFAR SA	M 2009 01271	153
SC SIEPCOFAR SA	M 2009 01272	153
SC SIEPCOFAR SA	M 2009 01273	154
SC SIEPCOFAR SA	M 2009 01274	155
SC BIG MEDIA RELATII PUBLICE SRL	M 2009 01276	155



**BULETINUL OFICIAL DE PROPRIETATE INDUSTRIALĂ - Secțiunea Mărci nr. 6/2009**

Titular (732)	Nr. Depozit (210)	Pag
SC BIG MEDIA RELATII PUBLICE SRL	M 2009 01277	156
SC FOCUS LAB PLUS SRL	M 2009 01280	156
SC PETROM SA	M 2009 01281	156
SC CHRONOTIME INTERNATIONAL SRL	M 2009 01961	255
SC ELENY SRL	M 2008 08462	65
SC MAGIC MULTIMEDIA SOFT SRL	M 2009 01951	255
SC COVALACT SA	M 2008 08402	64
SC DOZIMED SRL	M 2009 01941	254
SC ALBRAU GRUP SA	M 2008 08400	64
SC D-TOYS SRL	M 2008 09780	81
SC MARA MED SRL	M 2009 01926	254
SC H PRESS SRL	M 2008 08249	63
SC XUN JI IMPEX SRL	M 2009 01925	253
SC TELESPOUT INTERMEDIA SRL	M 2008 08205	63
SC TOPI IMPORT EXPORT SRL	M 2008 08142	62
SC TOPI IMPORT EXPORT SRL	M 2008 08141	61
SC COVALACT SA	M 2008 08108	60
SC COVALACT SA	M 2008 08107	60
SC ORTOPROFIL PROD ROMANIA SRL	M 2009 01918	253
SC ULTRAVISION SRL	M 2009 01305	163
SC DUVAS SRL	M 2009 01308	163
SC BLUE AIR TRANSPORT AERIAN SA	M 2007 09222	22
SC GOLDEN HERBS SRL	M 2009 01310	164
SC VESTA DESIGN SRL	M 2009 01312	164
SC BLUE AIR TRANSPORT AERIAN SA	M 2007 09221	22
SC ZDROVIT ROMANIA SRL	M 2009 01315	165
SC ONLINE BUSINESS INTERACTION SRL	M 2009 01319	166
SC PRIMATECH SRL	M 2009 01320	166
SC PRIMATECH SRL	M 2009 01321	166
SC IMAGISTICA ADVERTISING SRL	M 2009 01322	167
SC ANTENA 2 SA	M 2009 01323	167
SC AGORA TELECOM SRL	M 2008 09646	80
SC BURGEROM SRL	M 2009 01337	168
SC M & R SRL	M 2009 01338	168
SC RAA'S COM SRL	M 2009 01341	169
SC METRAFO ELECTRONIC SRL	M 2009 01363	169
SC METRAFO ELECTRONIC SRL	M 2009 01365	169

**BULETINUL OFICIAL DE PROPRIETATE INDUSTRIALĂ - Secțiunea Mărci nr. 6/2009**

Titular (732)	Nr. Depozit (210)	Pag
SC BLUE AIR TRANSPORT AERIAN SA	<b>M 2007 09220</b>	21
SC BLUE AIR TRANSPORT AERIAN SA	<b>M 2007 09219</b>	21
SC BRTV GRUP SRL	<b>M 2009 01915</b>	252
SC ROMAQUA GROUP SA	<b>M 2009 01910</b>	252
SC BANCA TRANSILVANIA SA	<b>M 2009 01903</b>	252
SC H2O SPORT EVENTS SRL	<b>M 2009 01902</b>	251
SC BLUE AIR TRANSPORT AERIAN SA	<b>M 2007 09218</b>	20
SC FAR EST MOBILIER SRL	<b>M 2009 01394</b>	172
SC CRICVE SRL	<b>M 2009 01398</b>	172
SC HALAS INDUSTRIES SRL	<b>M 2009 01399</b>	173
SC BEBE MEDIA SRL	<b>M 2009 01897</b>	251
SC FLY LEVEL SRL	<b>M 2009 01895</b>	251
SC OPCOM SA	<b>M 2009 01415</b>	174
SC OPCOM SA	<b>M 2009 01416</b>	175
SC OPCOM SA	<b>M 2009 01417</b>	176
SC OPCOM SA	<b>M 2009 01418</b>	176
SC OPCOM SA	<b>M 2009 01419</b>	177
SC OPCOM SA	<b>M 2009 01420</b>	178
SC OPCOM SA	<b>M 2009 01421</b>	178
SC OPCOM SA	<b>M 2009 01422</b>	179
SC OPCOM SA	<b>M 2009 01423</b>	180
SC OPCOM SA	<b>M 2009 01424</b>	180
SC OPCOM SA	<b>M 2009 01425</b>	181
SC OPCOM SA	<b>M 2009 01426</b>	182
SC OPCOM SA	<b>M 2009 01427</b>	182
SC OPCOM SA	<b>M 2009 01428</b>	183
SC OPCOM SA	<b>M 2009 01429</b>	183
SC BLUE AIR TRANSPORT AERIAN SA	<b>M 2007 09217</b>	20
SC ALFREDO TRADING COMPANY SRL	<b>M 2007 08491</b>	19
SC CARLA TOTAL 2003 SRL	<b>M 2007 08128</b>	18
SC CRAMELE RECAS SA	<b>M 2009 01433</b>	185
SC EUROHALE ANTREPRENOR SRL	<b>M 2009 01435</b>	186
SC FRONTAL COMMUNICATION SRL	<b>M 2008 09643</b>	80
SC URSUS BREWERIES SA	<b>M 2009 01439</b>	186
SC SBS BROADCASTING MEDIA SRL	<b>M 2007 06937</b>	18
SC CANARIS SRL	<b>M 2009 01442</b>	187
SC DENDROS SRL	<b>M 2009 01444</b>	187

**BULETINUL OFICIAL DE PROPRIETATE INDUSTRIALĂ - Secțiunea Mărci nr. 6/2009**

Titular (732)	Nr. Depozit (210)	Pag
SC ROMAQUA GROUP SA	<b>M 2009 01447</b>	188
SC D-TOYS SRL	<b>M 2009 01459</b>	188
SC D-TOYS SRL	<b>M 2009 01462</b>	188
SC D-TOYS SRL	<b>M 2009 01463</b>	188
SC D-TOYS SRL	<b>M 2009 01464</b>	189
SC D-TOYS SRL	<b>M 2009 01465</b>	189
SC BELLADONNA CONCEPT SRL	<b>M 2009 01466</b>	189
SC PAMBAC SA	<b>M 2009 01472</b>	189
SC BIROUL DE TRADUCERI CHAMPOLLION SRL	<b>M 2009 01482</b>	190
SC TYMBARK MASPEX ROMANIA SRL	<b>M 2009 01485</b>	190
SC TYMBARK MASPEX ROMANIA SRL	<b>M 2009 01486</b>	191
SC KOLIBA SRL	<b>M 2009 01487</b>	192
SC AMURCO SRL	<b>M 2009 01489</b>	192
SC WORLD MACHINERY WORKS SA	<b>M 2009 01491</b>	192
SC PARMAROM IMPORT EXPORT SRL	<b>M 2009 01493</b>	193
SC LICURICI IMPORT - EXPORT SRL	<b>M 2008 07650</b>	54
SC FORMA IDEALE SRL	<b>M 2009 01530</b>	194
SC SBS BROADCASTING MEDIA SRL	<b>M 2007 06936</b>	17
SC SBS BROADCASTING MEDIA SRL	<b>M 2007 06935</b>	17
SC STINGOMAR SRL	<b>M 2009 01547</b>	195
SC CORPORATE MEDIA SERVICES SRL	<b>M 2008 08088</b>	60
SC MENG HAO IMPEX SRL	<b>M 2009 01550</b>	196
SC PERFECT MEDICAL SRL	<b>M 2009 01552</b>	196
SC MURFATLAR ROMANIA SA	<b>M 2009 01555</b>	196
SC DELTA DEVELOPMENT SRL	<b>M 2009 01557</b>	197
SC INTERPRESS SRL	<b>M 2008 07705</b>	54
SC CODECS SA	<b>M 2009 01571</b>	197
SC CODECS SA	<b>M 2009 01572</b>	198
SC KRONSTADT AGENTIE IMOBILIARA SRL	<b>M 2008 07958</b>	58
SC COPY NET SRL	<b>M 2009 01585</b>	199
SC DANTAX SRL	<b>M 2009 01591</b>	200
SC GRONEX IMPEX SRL	<b>M 2009 01592</b>	200
SC HOLLYWOOD MULTIPLEX OPERATIONS SRL	<b>M 2007 06787</b>	16
SC IMPACT DEVELOPER & CONTRACTOR SA	<b>M 2009 01606</b>	201
SC CERASA RO IMPEX PROD SRL	<b>M 2009 01607</b>	201
SC TERRA PROGRESSIO SRL	<b>M 2009 01612</b>	202
SC 3F STUDIO SRL	<b>M 2009 01614</b>	202

**BULETINUL OFICIAL DE PROPRIETATE INDUSTRIALĂ - Secțiunea Mărci nr. 6/2009**

<b>Titular</b> (732)	<b>Nr. Depozit</b> (210)	<b>Pag</b>
SC IMPACT DEVELOPER & CONTRACTOR SA	<b>M 2009 01615</b>	202
SC ZIUA SRL	<b>M 2009 01616</b>	202
SC FOR & DU SECURITY SRL	<b>M 2009 01617</b>	203
SC NEXT PHARMA SRL	<b>M 2009 01621</b>	203
SC BE PROFFICE SA	<b>M 2009 01622</b>	204
SC BE PROFFICE SA	<b>M 2009 01623</b>	205
SC BE PROFFICE SA	<b>M 2009 01624</b>	206
SC EGUMENITA SRL	<b>M 2008 07829</b>	56
SC HUAYI GRUP SRL	<b>M 2009 01627</b>	207
SC TRANSILVANIA COMPANY SRL	<b>M 2008 09590</b>	78
SC ROMPETROL RAFINARE SA	<b>M 2009 01633</b>	208
SC POINT DISTRIBUTION GRUP SRL	<b>M 2009 01635</b>	208
SC D-TOYS SRL	<b>M 2009 01640</b>	208
SC D-TOYS SRL	<b>M 2009 01641</b>	209
SC MESI DANNY DAY SRL	<b>M 2009 01643</b>	209
SC S.E.R.V.E SA	<b>M 2009 01644</b>	209
SC SFERA CAFFE SRL	<b>M 2007 06006</b>	16
SC HTI VALORI MOBILIARE SA	<b>M 2007 05385</b>	15
SC PERLA MOLDOVEI SA	<b>M 2007 05336</b>	15
SC CENTRUL DE FOTBAL MOGOSOAIA SRL	<b>M 2009 01889</b>	250
SC ECHIPA DE PR SRL	<b>M 2009 01666</b>	211
SC COMPETENT CONSULTING SRL	<b>M 2009 01667</b>	211
SC COMPETENT CONSULTING SRL	<b>M 2009 01668</b>	212
SC FORGARDEN SRL	<b>M 2009 01672</b>	212
SC DAVID INTERNATIONAL SRL	<b>M 2009 01675</b>	212
SC MATINA PRODIMPEX SRL	<b>M 2009 01676</b>	213
SC GENERAL GROUP COMPANY SRL	<b>M 2009 01681</b>	213
SC ROMTELECOM SA	<b>M 2009 01684</b>	213
SC ROMTELECOM SA	<b>M 2009 01685</b>	214
SC ROMTELECOM SA	<b>M 2009 01686</b>	215
SC ROMTELECOM SA	<b>M 2009 01687</b>	216
SC ROMTELECOM SA	<b>M 2009 01688</b>	217
SC ROMTELECOM SA	<b>M 2009 01689</b>	218
SC ROMTELECOM SA	<b>M 2009 01690</b>	218
SC ROMTELECOM SA	<b>M 2009 01691</b>	219
SC ROMTELECOM SA	<b>M 2009 01692</b>	220
SC ROMTELECOM SA	<b>M 2009 01693</b>	221

**BULETINUL OFICIAL DE PROPRIETATE INDUSTRIALĂ - Secțiunea Mărci nr. 6/2009**

Titular (732)	Nr. Depozit (210)	Pag
SC ROMTELECOM SA	M 2009 01694	222
SC ROMTELECOM SA	M 2009 01695	223
SC ROMTELECOM SA	M 2009 01698	224
SC ROMTELECOM SA	M 2009 01699	226
SC ROMTELECOM SA	M 2009 01700	227
SC ROMTELECOM SA	M 2009 01702	227
SC ROMTELECOM SA	M 2009 01703	228
SC ROMTELECOM SA	M 2009 01704	230
SC ROMTELECOM SA	M 2009 01705	231
SC PRO TV SA	M 2009 01708	234
SC GAITANO COMPANY SRL	M 2009 01715	234
SC TYMBARK MASPEX ROMANIA SRL	M 2009 01722	235
SC OCCIDENT SECURITY SRL	M 2009 01725	235
SC TADORE DESIGN SRL	M 2009 01732	235
SC CONVAS CONSTRUCT SRL	M 2009 01887	250
SC HAPPY CLEAN SRL	M 2009 01883	249
SC VINEXPERT SRL	M 2007 05203	15
SC SOLTECH A.G. SERV SRL	M 2009 01744	238
SC IASISTING SRL	M 2009 01749	239
SC FASHION RETAIL GROUP SRL	M 2008 08040	59
SC MONITOR SECURITY SRL	M 2009 01768	239
SC LABORMED PHARMA SA	M 2009 01769	240
SC LABORMED PHARMA SA	M 2009 01770	240
SC EXCLUSIVE WEB DESIGN & PROMOTION SRL	M 2009 01774	240
SC MARIF SIS GUARD SRL	M 2009 01776	241
SC EASTEND CYCLES SRL	M 2009 01777	241
SC SOFLEX INTER OPTICS SRL	M 2009 01799	241
SC SOFLEX INTER OPTICS SRL	M 2009 01800	242
SC ROLLING STOCK COMPANY SA	M 2009 01803	242
SC LABORATOARELE FARES BIO VITAL SRL	M 2009 01807	242
SC DYNAMIC SELLING GROUP SRL	M 2009 01810	243
SC MEDFARM TRADING SRL	M 2009 01811	243
SC ASG SECURITY LOGISTIC SRL	M 2009 01882	249
SC TWENTY TWO MEDIA SRL	M 2008 00648	24
SC STEAK POINT SRL	M 2009 03364	259
SC ZAMOLXIS SQUAD SRL	M 2009 01831	245
SC EURONAUTICA MOTORS SRL	M 2009 01834	245

**BULETINUL OFICIAL DE PROPRIETATE INDUSTRIALĂ - Secțiunea Mărci nr. 6/2009**

<b>Titular</b> (732)	<b>Nr. Depozit</b> (210)	<b>Pag</b>
SC NAVI PREST SRL	<b>M 2009 01837</b>	246
SC IMPEX ROMCATEL SA	<b>M 2008 08020</b>	58
SC CHRONOTIME INTERNATIONAL SRL	<b>M 2009 01964</b>	256
SC NEW VISION CO SRL	<b>M 2006 12120</b>	13
SC MOBILI ARTIGIANI SRL	<b>M 2009 01877</b>	248
SC PEHART TEC SA	<b>M 2009 01875</b>	248
SICURO SECURITY	<b>M 2008 04460</b>	33
SINTON EXPERT SRL	<b>M 2008 05641</b>	36
SOCIETE DES PRODUITS NESTLE SA	<b>M 2009 01664</b>	211
STAIKU ADRIAN-RAZVAN	<b>M 2009 01029</b>	117
STANDARD MARKETING SRL	<b>M 2009 01814</b>	243
SURUGIU GABRIEL	<b>M 2007 02587</b>	15
SYGMA BANQUE	<b>M 2008 02030</b>	27
SYGMA BANQUE	<b>M 2008 03567</b>	30
SYGMA BANQUE	<b>M 2008 03568</b>	31
TANASESCU BOGDAN ANTON	<b>M 2009 00362</b>	101
TEVA PHARMACEUTICALS EUROPE B.V.	<b>M 2008 06709</b>	46
THE PROCTER & GAMBLE COMPANY	<b>M 2009 01289</b>	157
THE PROCTER & GAMBLE COMPANY	<b>M 2009 01304</b>	162
THE PROCTER & GAMBLE COMPANY	<b>M 2009 01291</b>	157
THE PROCTER & GAMBLE COMPANY	<b>M 2009 01295</b>	158
THE PROCTER & GAMBLE COMPANY	<b>M 2009 01293</b>	158
TRANSAVIA INTERNATIONAL FOODS SRL	<b>M 2009 01379</b>	171
TRANSAVIA INTERNATIONAL FOODS SRL	<b>M 2009 01378</b>	171
TRANSAVIA INTERNATIONAL FOODS SRL	<b>M 2009 01376</b>	170
TRANSAVIA INTERNATIONAL FOODS SRL	<b>M 2009 01377</b>	170
VALDOR SRL	<b>M 2009 01414</b>	174
VALDOR SRL	<b>M 2009 01413</b>	173
VIITORPLUS-ASOCIATIA PENTRU DEZVOLTARE DURABILA	<b>M 2009 01733</b>	236
VIITORPLUS-ASOCIATIA PENTRU DEZVOLTARE DURABILA	<b>M 2009 01734</b>	236
VISA INTERNATIONAL SERVICE ASSOCIATION	<b>M 2009 01296</b>	159
VISA INTERNATIONAL SERVICE ASSOCIATION	<b>M 2009 01298</b>	160
VODAFONE ROMÂNIA SA	<b>M 2009 01116</b>	128
VOICU-ARNAUTOIU IOANA-RALUCA	<b>M 2009 01874</b>	248
VOICU-ARNAUTOIU IOANA-RALUCA	<b>M 2009 01873</b>	247

**Mărci publicate în BOPI nr 6/2009  
(în ordinea clasei Nisa)**

clasa	Nr. depozit	Nr. marcă	Clase NISA	pag
	(540)	(210)	(511)	
1	M 2009 00709	100863	1 19	109
1	M 2009 00711	100864	1 19	110
1	M 2008 06565	100923	1 2 3 4 5	46
1	M 2008 01999	100934	1 17 19 35	26
1	M 2008 02000	100935	1 17 19 35	27
1	M 2009 01061	100994	1 19 35	121
1	M 2009 01489	101031	1	192
1	M 2009 01314	101069	1 6 9 14 35 40 41 42	165
2	M 2009 01252	100913	2	147
2	M 2008 06565	100923	1 2 3 4 5	46
2	M 2008 06097	101139	2 17 19 37	41
3	M 2008 07877	100842	3	57
3	M 2009 01363	100869	3	169
3	M 2009 01365	100870	3	169
3	M 2008 09833	100882	3	82
3	M 2008 06565	100923	1 2 3 4 5	46
3	M 2008 10046	100936	3	85
3	M 2009 01213	100946	3	142
3	M 2009 01214	100947	3	143
3	M 2009 01215	100948	3	143
3	M 2009 01212	100953	3	142
3	M 2009 01205	100996	3	140
3	M 2009 01206	100997	3	140
3	M 2009 01208	100999	3	141
3	M 2009 01209	101000	3	141
3	M 2009 01210	101006	3	141
3	M 2009 01211	101007	3	142
3	M 2009 01193	101029	3 5	138
3	M 2009 01297	101048	3	159
3	M 2009 01299	101050	3	161
3	M 2009 01301	101051	3	161
3	M 2009 01302	101052	3	162
3	M 2009 01303	101053	3	162
3	M 2009 01204	101068	3	140

clasa	Nr. depozit	Nr. marcă	Clase NISA	pag
	(540)	(210)	(511)	
3	M 2009 01643	101178	3 18 21	209
3	M 2009 01203	101206	3	139
3	M 2009 01304	101247	3	162
3	M 2009 00158	101268	3 5 35	99
3	M 2009 00637	101271	3 35	107
3	M 2009 01293	101284	3	158
3	M 2009 01300	101285	3	161
3	M 2009 01635	101288	3 5 16 21	208
3	M 2009 01289	101317	3	157
3	M 2009 01290	101318	3	157
3	M 2009 01291	101319	3	157
3	M 2009 01292	101320	3	157
3	M 2009 01294	101321	3	158
3	M 2009 01295	101322	3	158
3	M 2009 01918	101354	3 5 10 12 24 25 35 41 44	253
3	M 2009 01466	101379	3 5 10 44	189
4	M 2009 01428	100916	4 35 36 42	183
4	M 2008 06565	100923	1 2 3 4 5	46
4	M 2009 01415	101058	4 35 36 42	174
4	M 2009 01416	101059	4 35 36 42	175
4	M 2009 01417	101060	4 35 36 42	176
4	M 2009 01418	101061	4 35 36 42	176
4	M 2009 01419	101062	4 35 36 42	177
4	M 2009 01429	101070	4 35 36 42	183
4	M 2009 01420	101071	4 35 36 42	178
4	M 2009 01421	101072	4 35 36 42	178
4	M 2009 01422	101073	4 35 36 42	179
4	M 2009 01423	101074	4 35 36 42	180
4	M 2009 01427	101075	4 35 36 42	182
4	M 2009 01424	101105	4 35 36 42	180
4	M 2009 01425	101106	4 35 36 42	181
4	M 2009 01426	101107	4 35 36 42	182
4	M 2009 01281	101246	4 35	156
4	M 2009 01039	101345	4 35	118

**BULETINUL OFICIAL DE PROPRIETATE INDUSTRIALĂ - Secțiunea Mărci nr. 6/2009**

clasa	Nr. depozit	Nr. marcă	Clase NISA	pag
	(540)	(210)	(511)	
4	M 2009 01040	101346	4 35	118
4	M 2009 01042	101347	4 35	119
4	M 2009 01043	101348	4 35	119
4	M 2009 01044	101349	4 35	120
5	M 2009 00941	100845	5	114
5	M 2008 09968	100859	5	83
5	M 2009 01310	100899	5 35	164
5	M 2009 01315	100900	5	165
5	M 2008 06709	100907	5	46
5	M 2008 06565	100923	1 2 3 4 5	46
5	M 2009 01118	100941	5	128
5	M 2009 01226	100950	5 29 30 32	145
5	M 2008 03569	100981	5	31
5	M 2009 01207	100998	5	141
5	M 2009 00602	101020	5 35 39	106
5	M 2009 00603	101021	5	107
5	M 2009 01193	101029	3 5	138
5	M 2008 09223	101141	5	73
5	M 2008 09224	101143	5	74
5	M 2008 09227	101144	5	74
5	M 2008 09411	101146	5	76
5	M 2009 01621	101214	5 10 35 39 42 44	203
5	M 2009 01807	101231	5	242
5	M 2009 01216	101236	5 16 18 21 25 35 42	143
5	M 2009 01325	101249	5	168
5	M 2009 01438	101250	5	186
5	M 2008 06362	101264	5	44
5	M 2009 00158	101268	3 5 35	99
5	M 2009 01926	101278	5	254
5	M 2009 01635	101288	3 5 16 21	208
5	M 2009 01769	101303	5	240
5	M 2009 01770	101304	5	240
5	M 2009 01982	101342	5	258
5	M 2009 01984	101343	5	258
5	M 2009 01918	101354	3 5 10 12 24 25 35 41 44	253
5	M 2009 01825	101370	5 35 39	244

clasa	Nr. depozit	Nr. marcă	Clase NISA	pag
	(540)	(210)	(511)	
5	M 2009 01466	101379	3 5 10 44	189
6	M 2009 01547	101034	6 9 37 45	195
6	M 2009 01550	101055	6 20	196
6	M 2009 01314	101069	1 6 9 14 35 40 41 42	165
6	M 2009 01987	101087	6 7 35	258
6	M 2008 07759	101241	6 19	55
6	M 2009 01435	101388	6 35 37	186
7	M 2008 08489	100877	7 12 35 37	66
7	M 2009 01139	100928	7 37	134
7	M 2009 01127	100970	7	130
7	M 2009 01128	100971	7	130
7	M 2009 01129	100972	7	131
7	M 2009 01130	100973	7	131
7	M 2009 01131	100974	7	132
7	M 2009 01132	100975	7	132
7	M 2009 01133	100976	7	132
7	M 2009 01134	100977	7	133
7	M 2009 01135	100978	7	133
7	M 2009 01987	101087	6 7 35	258
7	M 2009 01895	101194	7 12 25 35 39 41 42	251
7	M 2009 01124	101203	7	128
7	M 2009 01125	101204	7	129
7	M 2009 01676	101215	7 30	213
7	M 2009 01126	101245	7	129
7	M 2009 01491	101287	7 42	192
9	M 2009 01190	100829	9 39 41 42	137
9	M 2009 01264	100830	9 16 35 41 44	150
9	M 2009 01266	100831	9 16 35 41 44	151
9	M 2009 01268	100833	9 16 35 41 44	152
9	M 2009 01269	100834	9 16 35 41 44	152
9	M 2009 01272	100835	9 16 35 41 44	153
9	M 2009 01273	100836	9 16 35 41 44	154
9	M 2009 01274	100837	9 16 35 41 44	155
9	M 2008 08020	100843	9 42	58
9	M 2008 07847	100852	9 16 41	56
9	M 2008 05641	100873	9 35 41	36



**BULETINUL OFICIAL DE PROPRIETATE INDUSTRIALĂ - Secțiunea Mărci nr. 6/2009**

clasa	Nr. depozit	Nr. marcă	Clase NISA	pag
	(540)	(210)	(511)	
9	M 2008 07705	100884	9 16 35 38 41	54
9	M 2008 08949	100889	9 35 41 42	69
9	M 2008 10856	100895	9 35 42	92
9	M 2008 05877	100906	9 16 28 35 37 38 41 42 45	38
9	M 2007 08128	100918	9 16	18
9	M 2008 05878	100921	9 16 28 35 37 38 41 42 45	39
9	M 2008 05879	100922	9 16 28 35 37 38 41 42 45	39
9	M 2009 00650	100963	9 25 35 38 41	107
9	M 2009 01323	101004	9 16 28 35 37 38 39 41 42 45	167
9	M 2009 00906	101009	9 35 36 42	113
9	M 2009 01058	101014	9 42 45	121
9	M 2009 01224	101030	9 35	145
9	M 2009 01547	101034	6 9 37 45	195
9	M 2008 10910	101037	9 16 28 35 37 38 39 41 42 45	93
9	M 2009 01271	101042	9 16 35 41 44	153
9	M 2009 01571	101056	9 16 35 41 42	197
9	M 2009 01314	101069	1 6 9 14 35 40 41 42	165
9	M 2009 01320	101076	9	166
9	M 2009 01321	101077	9	166
9	M 2009 01941	101084	9 41 42 44 45	254
9	M 2008 02030	101089	9 36	27
9	M 2008 07266	101091	9 16 35 38 39 41 42 45	48
9	M 2008 07290	101092	9 16 35 38 39 41 42 45	50
9	M 2009 01574	101108	9 25 28 42	198
9	M 2009 01739	101110	9 16 20	237
9	M 2008 06171	101120	9	43
9	M 2008 06172	101121	9 28 35 37 38 39 41 42 45	43
9	M 2009 01116	101134	9	128
9	M 2009 00660	101158	9 16 35 38 41 42 45	109
9	M 2009 01622	101167	9 16 18 28 35	204
9	M 2009 01623	101168	9 16 18 28 35	205
9	M 2009 01624	101169	9 16 18 28 35	206

clasa	Nr. depozit	Nr. marcă	Clase NISA	pag
	(540)	(210)	(511)	
9	M 2008 04380	101171	9 16 28 35 37 38 39 41 42 45	32
9	M 2008 06540	101174	9 38	45
9	M 2009 00432	101176	9 42	102
9	M 2009 01698	101185	9 16 35 37 38 41 42	224
9	M 2009 00659	101189	9 16 35 38 41 42 45	108
9	M 2009 00808	101197	9 25 35 41	113
9	M 2009 01852	101226	9	247
9	M 2009 01675	101230	9	212
9	M 2009 01082	101235	9 35 37 38	124
9	M 2008 09643	101242	9 16 35 38 42	80
9	M 2008 09646	101243	9 16 35 38 42	80
9	M 2009 01063	101244	9 16	122
9	M 2009 00441	101269	9 25 32 33 35 38 39 41 42 43 45	103
9	M 2009 00442	101270	9 25 32 33 35 38 39 41 42 43 45	103
9	M 2009 01703	101292	9 16 35 37 38 41 42	228
9	M 2009 01705	101293	9 16 35 37 38 41 42	231
9	M 2009 01799	101295	9	241
9	M 2009 01800	101296	9	242
9	M 2009 01681	101301	9 37 42	213
9	M 2009 01243	101309	9	146
9	M 2009 01245	101310	9	146
9	M 2009 01246	101311	9	146
9	M 2009 01253	101312	9 16 35 39 41 44	148
9	M 2009 01258	101313	9 35 44	148
9	M 2009 01263	101314	9 16 35 39 41 44	150
9	M 2008 10323	101355	9 16 28 35 37 38 39 41 42 45	88
9	M 2008 06797	101374	9 35 38 42	47
9	M 2009 01261	101385	9 16 35 39 41 44	149
10	M 2009 00734	100993	10	110
10	M 2009 01621	101214	5 10 35 39 42 44	203
10	M 2009 01811	101224	10 44	243
10	M 2009 01918	101354	3 5 10 12 24 25 35 41 44	253
10	M 2009 01466	101379	3 5 10 44	189

**BULETINUL OFICIAL DE PROPRIETATE INDUSTRIALĂ - Secțiunea Mărci nr. 6/2009**

clasa	Nr. depozit	Nr. marcă	Clase NISA	pag
	(540)	(210)	(511)	
11	M 2008 09466	100892	11 17 19 20 21	76
11	M 2008 03379	101148	11 35 37 39 42	30
11	M 2009 01744	101356	11 35 37 39 42	238
11	M 2009 01262	101386	11 20	149
12	M 2008 08489	100877	7 12 35 37	66
12	M 2009 01542	101032	12 35	194
12	M 2009 01544	101033	12 35	195
12	M 2008 04168	101133	12	32
12	M 2009 00945	101177	12 35 36 39	114
12	M 2009 01895	101194	7 12 25 35 39 41 42	251
12	M 2009 01918	101354	3 5 10 12 24 25 35 41 44	253
14	M 2009 01314	101069	1 6 9 14 35 40 41 42	165
14	M 2008 10019	101265	14 35 42	85
14	M 2009 01961	101279	14	255
14	M 2009 01964	101280	14	256
16	M 2008 09972	100427	16 35 39 41 42	84
16	M 2008 09973	100428	16 35 39 41 42	84
16	M 2009 01083	100828	16 42	124
16	M 2009 01264	100830	9 16 35 41 44	150
16	M 2009 01266	100831	9 16 35 41 44	151
16	M 2009 01268	100833	9 16 35 41 44	152
16	M 2009 01269	100834	9 16 35 41 44	152
16	M 2009 01272	100835	9 16 35 41 44	153
16	M 2009 01273	100836	9 16 35 41 44	154
16	M 2009 01274	100837	9 16 35 41 44	155
16	M 2008 08499	100838	16 35 36 41	67
16	M 2008 07283	100840	16 20 28 39 41 45	49
16	M 2009 01087	100846	16 35 38 41 42	125
16	M 2008 07847	100852	9 16 41	56
16	M 2008 08141	100854	16 29 35 39	61
16	M 2008 08142	100855	16 29 35 39	62
16	M 2007 06935	100866	16 35 38 41	17
16	M 2007 06936	100867	16 35 38 41	17
16	M 2007 06937	100868	16 35 38 41	18
16	M 2007 06787	100872	16 35 41 42	16

clasa	Nr. depozit	Nr. marcă	Clase NISA	pag
	(540)	(210)	(511)	
16	M 2008 08249	100875	16 41	63
16	M 2008 07520	100883	16 25 28 35 41 42 45	53
16	M 2008 07705	100884	9 16 35 38 41	54
16	M 2008 08832	100886	16 35 41	68
16	M 2008 10789	100894	16 35 41	91
16	M 2008 05877	100906	9 16 28 35 37 38 41 42 45	38
16	M 2007 08128	100918	9 16	18
16	M 2008 05878	100921	9 16 28 35 37 38 41 42 45	39
16	M 2008 05879	100922	9 16 28 35 37 38 41 42 45	39
16	M 2009 01220	100949	16 41	144
16	M 2009 01323	101004	9 16 28 35 37 38 39 41 42 45	167
16	M 2008 05826	101010	16 38 42	36
16	M 2008 07504	101011	16 35 41 42	52
16	M 2008 08088	101012	16 35 41	60
16	M 2008 10801	101019	16 35 40 41	91
16	M 2009 00735	101022	16 35 41	110
16	M 2009 01014	101024	16	116
16	M 2009 01035	101026	16 35 38 41 42	117
16	M 2008 10910	101037	9 16 28 35 37 38 39 41 42 45	93
16	M 2009 00568	101041	16	106
16	M 2009 01271	101042	9 16 35 41 44	153
16	M 2009 01571	101056	9 16 35 41 42	197
16	M 2009 01572	101057	16 35 41 42	198
16	M 2008 05828	101090	16 35 38 42	37
16	M 2008 07266	101091	9 16 35 38 39 41 42 45	48
16	M 2008 07290	101092	9 16 35 38 39 41 42 45	50
16	M 2008 06070	101101	16 35 38 41	40
16	M 2009 01739	101110	9 16 20	237
16	M 2008 06103	101149	16 35 41 42	41
16	M 2008 06104	101150	16 35 41 42	42
16	M 2009 00126	101154	16 41	99
16	M 2009 00660	101158	9 16 35 38 41 42 45	109
16	M 2009 01591	101164	16	200

**BULETINUL OFICIAL DE PROPRIETATE INDUSTRIALĂ - Secțiunea Mărci nr. 6/2009**

clasa	Nr. depozit	Nr. marcă	Clase NISA	pag
	(540)	(210)	(511)	
16	M 2009 01616	101165	16 35 40	202
16	M 2009 01622	101167	9 16 18 28 35	204
16	M 2009 01623	101168	9 16 18 28 35	205
16	M 2009 01624	101169	9 16 18 28 35	206
16	M 2006 12120	101170	16 30 35 37 41	13
16	M 2008 04380	101171	9 16 28 35 37 38 39 41 42 45	32
16	M 2007 08491	101180	16 29 31 39	19
16	M 2009 01698	101185	9 16 35 37 38 41 42	224
16	M 2009 00659	101189	9 16 35 38 41 42 45	108
16	M 2008 07829	101196	16	56
16	M 2009 01202	101205	16	139
16	M 2009 01708	101223	16 35 38 41 42	233
16	M 2009 01873	101227	16 35 41 45	247
16	M 2009 01874	101228	16 35 41 45	248
16	M 2009 01216	101236	5 16 18 21 25 35 42	143
16	M 2008 09643	101242	9 16 35 38 42	80
16	M 2008 09646	101243	9 16 35 38 42	80
16	M 2009 01063	101244	9 16	122
16	M 2008 01825	101260	16	26
16	M 2009 01247	101273	16 35 39	146
16	M 2009 01897	101277	16 35 38 41 42	251
16	M 2009 01635	101288	3 5 16 21	208
16	M 2009 01667	101290	16 35 41	211
16	M 2009 01668	101291	16 35 41 42	212
16	M 2009 01703	101292	9 16 35 37 38 41 42	228
16	M 2009 01705	101293	9 16 35 37 38 41 42	231
16	M 2009 01253	101312	9 16 35 39 41 44	148
16	M 2009 01263	101314	9 16 35 39 41 44	150
16	M 2009 01200	101315	16 35 40 41	138
16	M 2009 01201	101316	16 35 40 41	139
16	M 2009 01875	101332	16	248
16	M 2008 10323	101355	9 16 28 35 37 38 39 41 42 45	88
16	M 2009 00384	101360	16 35 40 41	101
16	M 2009 01261	101385	9 16 35 39 41 44	149

clasa	Nr. depozit	Nr. marcă	Clase NISA	pag
	(540)	(210)	(511)	
17	M 2008 07473	100853	17	52
17	M 2008 09466	100892	11 17 19 20 21	76
17	M 2007 02061	100903	17 18 21	14
17	M 2008 01999	100934	1 17 19 35	26
17	M 2008 02000	100935	1 17 19 35	27
17	M 2006 09793	100938	17 39	13
17	M 2008 06097	101139	2 17 19 37	41
18	M 2008 10860	100861	18 25 35	92
18	M 2008 10861	100862	18 25 35	93
18	M 2007 02061	100903	17 18 21	14
18	M 2007 06219	100939	18	16
18	M 2009 01622	101167	9 16 18 28 35	204
18	M 2009 01623	101168	9 16 18 28 35	205
18	M 2009 01624	101169	9 16 18 28 35	206
18	M 2008 04956	101172	18 25 35	33
18	M 2009 01643	101178	3 18 21	209
18	M 2009 01216	101236	5 16 18 21 25 35 42	143
18	M 2009 01251	101237	18	147
18	M 2008 10431	101266	18 25	89
18	M 2008 08040	101376	18 25 35	59
19	M 2009 00709	100863	1 19	109
19	M 2009 00711	100864	1 19	110
19	M 2008 09466	100892	11 17 19 20 21	76
19	M 2009 01156	100929	19 35	136
19	M 2008 01999	100934	1 17 19 35	26
19	M 2008 02000	100935	1 17 19 35	27
19	M 2009 01061	100994	1 19 35	121
19	M 2009 01017	101025	19 20	116
19	M 2009 00780	101067	19	112
19	M 2008 06097	101139	2 17 19 37	41
19	M 2008 11127	101209	19 37	98
19	M 2008 07759	101241	6 19	55
20	M 2008 07283	100840	16 20 28 39 41 45	49
20	M 2008 09466	100892	11 17 19 20 21	76
20	M 2009 01337	100902	20 35 37 39 40 42	168
20	M 2008 07958	100909	20 37	58

**BULETINUL OFICIAL DE PROPRIETATE INDUSTRIALĂ - Secțiunea Mărci nr. 6/2009**

clasa	Nr. depozit	Nr. marcă	Clase NISA	pag
	(540)	(210)	(511)	
20	M 2009 01394	100915	20 35	172
20	M 2009 01017	101025	19 20	116
20	M 2009 01877	101035	20	248
20	M 2009 01550	101055	6 20	196
20	M 2009 01739	101110	9 16 20	237
20	M 2008 09899	101145	20 35	82
20	M 2009 01530	101181	20 35 39	194
20	M 2009 01607	101351	20	201
20	M 2009 01262	101386	11 20	149
21	M 2008 09466	100892	11 17 19 20 21	76
21	M 2007 02061	100903	17 18 21	14
21	M 2009 01060	101027	21	121
21	M 2009 01643	101178	3 18 21	209
21	M 2009 01216	101236	5 16 18 21 25 35 42	143
21	M 2009 01635	101288	3 5 16 21	208
24	M 2009 01036	101013	24 35 41 42	117
24	M 2009 01925	101195	24	253
24	M 2009 01918	101354	3 5 10 12 24 25 35 41 44	253
25	M 2008 10860	100861	18 25 35	92
25	M 2008 10861	100862	18 25 35	93
25	M 2008 07520	100883	16 25 28 35 41 42 45	53
25	M 2008 09562	100890	25 35	78
25	M 2009 00650	100963	9 25 35 38 41	107
25	M 2009 01496	101047	25 29 30 32 33 35 38 41 43	193
25	M 2009 01993	101088	25 41	259
25	M 2009 01574	101108	9 25 28 42	198
25	M 2008 04956	101172	18 25 35	33
25	M 2009 01895	101194	7 12 25 35 39 41 42	251
25	M 2009 00808	101197	9 25 35 41	113
25	M 2009 01814	101232	25 35 41	243
25	M 2009 01216	101236	5 16 18 21 25 35 42	143
25	M 2008 10431	101266	18 25	89
25	M 2009 00441	101269	9 25 32 33 35 38 39 41 42 43 45	103

clasa	Nr. depozit	Nr. marcă	Clase NISA	pag
	(540)	(210)	(511)	
25	M 2009 00442	101270	9 25 32 33 35 38 39 41 42 43 45	103
25	M 2009 01967	101337	25 35	257
25	M 2009 01918	101354	3 5 10 12 24 25 35 41 44	253
25	M 2008 08040	101376	18 25 35	59
27	M 2009 01760	101391	27 29	239
28	M 2008 07283	100840	16 20 28 39 41 45	49
28	M 2008 07520	100883	16 25 28 35 41 42 45	53
28	M 2008 05877	100906	9 16 28 35 37 38 41 42 45	38
28	M 2009 01463	100917	28	188
28	M 2008 05878	100921	9 16 28 35 37 38 41 42 45	39
28	M 2008 05879	100922	9 16 28 35 37 38 41 42 45	39
28	M 2009 01465	100933	28	189
28	M 2009 01323	101004	9 16 28 35 37 38 39 41 42 45	167
28	M 2008 10910	101037	9 16 28 35 37 38 39 41 42 45	93
28	M 2009 01640	101080	28	208
28	M 2009 01641	101081	28	209
28	M 2008 06167	101102	28 37 38 39 45	43
28	M 2009 01574	101108	9 25 28 42	198
28	M 2008 06172	101121	9 28 35 37 38 39 41 42 45	43
28	M 2009 01622	101167	9 16 18 28 35	204
28	M 2009 01623	101168	9 16 18 28 35	205
28	M 2009 01624	101169	9 16 18 28 35	206
28	M 2008 04380	101171	9 16 28 35 37 38 39 41 42 45	32
28	M 2009 01462	101323	28	188
28	M 2009 01464	101324	28	189
28	M 2009 01459	101338	28	188
28	M 2008 10323	101355	9 16 28 35 37 38 39 41 42 45	88
28	M 2008 09780	101368	28	81
28	M 2008 09781	101369	28	81
29	M 2008 08141	100854	16 29 35 39	61
29	M 2008 08142	100855	16 29 35 39	62
29	M 2008 08487	100876	29 30 32 33 34 43	66

**BULETINUL OFICIAL DE PROPRIETATE INDUSTRIALĂ - Secțiunea Mărci nr. 6/2009**

clasa	Nr. depozit	Nr. marcă	Clase NISA	pag
	(540)	(210)	(511)	
29	M 2008 02218	100919	29	28
29	M 2009 01338	100932	29 39	168
29	M 2009 01226	100950	5 29 30 32	145
29	M 2009 01376	101005	29 30 32 35 43	170
29	M 2009 01432	101045	29	185
29	M 2009 01496	101047	25 29 30 32 33 35 38 41 43	193
29	M 2009 01377	101078	29 30 32 35 43	170
29	M 2009 01965	101085	29 30 31 32	256
29	M 2009 01378	101096	29 30 32 35 43	171
29	M 2009 01379	101097	29 30 32 35 43	171
29	M 2009 01722	101098	29 31	235
29	M 2009 01486	101117	29 32	191
29	M 2008 08107	101122	29	60
29	M 2008 08108	101123	29	60
29	M 2008 08402	101126	29	64
29	M 2008 01487	101129	29	25
29	M 2008 01488	101130	29	25
29	M 2007 08491	101180	16 29 31 39	19
29	M 2009 01487	101190	29 35	192
29	M 2009 01217	101210	29 35	144
29	M 2009 01444	101276	29 35	187
29	M 2009 01167	101325	29 30	137
29	M 2008 10089	101367	29 35	85
29	M 2008 08476	101378	29 30 35 39 43	65
29	M 2009 01760	101391	27 29	239
30	M 2008 08487	100876	29 30 32 33 34 43	66
30	M 2008 08882	100887	30	68
30	M 2008 08883	100888	30	68
30	M 2009 00445	100891	30	104
30	M 2008 11021	100896	30 35 43	96
30	M 2009 01398	100897	30	172
30	M 2009 00446	100898	30	105
30	M 2008 09050	100910	30 43 44 45	72
30	M 2008 09051	100911	30 43	73
30	M 2009 01226	100950	5 29 30 32	145
30	M 2009 01012	100965	30 35	115

clasa	Nr. depozit	Nr. marcă	Clase NISA	pag
	(540)	(210)	(511)	
30	M 2009 01018	100966	30	116
30	M 2009 01376	101005	29 30 32 35 43	170
30	M 2009 01496	101047	25 29 30 32 33 35 38 41 43	193
30	M 2009 01626	101065	30	206
30	M 2009 01377	101078	29 30 32 35 43	170
30	M 2009 01965	101085	29 30 31 32	256
30	M 2009 01378	101096	29 30 32 35 43	171
30	M 2009 01379	101097	29 30 32 35 43	171
30	M 2007 06006	101156	30 39	16
30	M 2008 05525	101157	30	35
30	M 2006 12120	101170	16 30 35 37 41	13
30	M 2009 01664	101191	30	211
30	M 2009 01603	101213	30	201
30	M 2009 01676	101215	7 30	213
30	M 2009 01715	101255	30 35 39	234
30	M 2009 01167	101325	29 30	137
30	M 2008 08476	101378	29 30 35 39 43	65
30	M 2009 01472	101389	30	189
31	M 2009 00959	100937	31 33 35 39 44	115
31	M 2009 01965	101085	29 30 31 32	256
31	M 2009 01722	101098	29 31	235
31	M 2007 09881	101128	31	23
31	M 2007 08491	101180	16 29 31 39	19
32	M 2008 08487	100876	29 30 32 33 34 43	66
32	M 2009 01141	100942	32 35	135
32	M 2009 01226	100950	5 29 30 32	145
32	M 2008 05301	100982	32 35 41	34
32	M 2009 01376	101005	29 30 32 35 43	170
32	M 2009 01485	101046	32	190
32	M 2009 01496	101047	25 29 30 32 33 35 38 41 43	193
32	M 2009 01555	101063	32 33 35	196
32	M 2009 01377	101078	29 30 32 35 43	170
32	M 2009 01965	101085	29 30 31 32	256
32	M 2009 01378	101096	29 30 32 35 43	171
32	M 2009 01379	101097	29 30 32 35 43	171
32	M 2009 01486	101117	29 32	191

**BULETINUL OFICIAL DE PROPRIETATE INDUSTRIALĂ - Secțiunea Mărci nr. 6/2009**

clasa	Nr. depozit	Nr. marcă	Clase NISA	pag
	(540)	(210)	(511)	
32	M 2008 08400	101140	32 35 39	64
32	M 2009 00748	101155	32	111
32	M 2009 01439	101251	32	186
32	M 2009 00441	101269	9 25 32 33 35 38 39 41 42 43 45	103
32	M 2009 00442	101270	9 25 32 33 35 38 39 41 42 43 45	103
32	M 2009 01447	101286	32 35 39	188
32	M 2009 01399	101329	32 33 35 38 39 41 43	173
32	M 2009 00131	101336	32	99
32	M 2008 07325	101364	32	51
32	M 2009 01910	101371	32 35 39	252
33	M 2008 08487	100876	29 30 32 33 34 43	66
33	M 2009 01433	100901	33	185
33	M 2009 00959	100937	31 33 35 39 44	115
33	M 2008 10964	101038	33 35	94
33	M 2008 10966	101039	33 35	95
33	M 2009 01496	101047	25 29 30 32 33 35 38 41 43	193
33	M 2009 01555	101063	32 33 35	196
33	M 2008 03099	101100	33 35 39	28
33	M 2009 01029	101119	33	117
33	M 2009 01644	101182	33 41	209
33	M 2009 00441	101269	9 25 32 33 35 38 39 41 42 43 45	103
33	M 2009 00442	101270	9 25 32 33 35 38 39 41 42 43 45	103
33	M 2009 01399	101329	32 33 35 38 39 41 43	173
34	M 2008 08487	100876	29 30 32 33 34 43	66
34	M 2008 05850	101263	34 35	37
34	M 2008 05853	101358	34 35	38
35	M 2008 09972	100427	16 35 39 41 42	84
35	M 2008 09973	100428	16 35 39 41 42	84
35	M 2009 01264	100830	9 16 35 41 44	150
35	M 2009 01266	100831	9 16 35 41 44	151
35	M 2009 01268	100833	9 16 35 41 44	152
35	M 2009 01269	100834	9 16 35 41 44	152
35	M 2009 01272	100835	9 16 35 41 44	153
35	M 2009 01273	100836	9 16 35 41 44	154

clasa	Nr. depozit	Nr. marcă	Clase NISA	pag
	(540)	(210)	(511)	
35	M 2009 01274	100837	9 16 35 41 44	155
35	M 2008 08499	100838	16 35 36 41	67
35	M 2009 01087	100846	16 35 38 41 42	125
35	M 2008 07799	100851	35	56
35	M 2008 08141	100854	16 29 35 39	61
35	M 2008 08142	100855	16 29 35 39	62
35	M 2008 08898	100858	35	68
35	M 2008 10860	100861	18 25 35	92
35	M 2008 10861	100862	18 25 35	93
35	M 2007 06935	100866	16 35 38 41	17
35	M 2007 06936	100867	16 35 38 41	17
35	M 2007 06937	100868	16 35 38 41	18
35	M 2007 06787	100872	16 35 41 42	16
35	M 2008 05641	100873	9 35 41	36
35	M 2008 07650	100874	35 36 41 42 45	54
35	M 2008 08489	100877	7 12 35 37	66
35	M 2008 07520	100883	16 25 28 35 41 42 45	53
35	M 2008 07705	100884	9 16 35 38 41	54
35	M 2008 08612	100885	35 36	67
35	M 2008 08832	100886	16 35 41	68
35	M 2008 08949	100889	9 35 41 42	69
35	M 2008 09562	100890	25 35	78
35	M 2008 10789	100894	16 35 41	91
35	M 2008 10856	100895	9 35 42	92
35	M 2008 11021	100896	30 35 43	96
35	M 2009 01310	100899	5 35	164
35	M 2009 01337	100902	20 35 37 39 40 42	168
35	M 2008 00648	100904	35 41 42	24
35	M 2008 05527	100905	35	35
35	M 2008 05877	100906	9 16 28 35 37 38 41 42 45	38
35	M 2009 01322	100914	35 38	167
35	M 2009 01394	100915	20 35	172
35	M 2009 01428	100916	4 35 36 42	183
35	M 2008 05878	100921	9 16 28 35 37 38 41 42 45	39
35	M 2008 05879	100922	9 16 28 35 37 38 41 42 45	39

**BULETINUL OFICIAL DE PROPRIETATE INDUSTRIALĂ - Secțiunea Mărci nr. 6/2009**

clasa	Nr. depozit	Nr. marcă	Clase NISA	pag
	(540)	(210)	(511)	
35	M 2008 10574	100925	35 43	90
35	M 2009 01156	100929	19 35	136
35	M 2008 07943	100931	35 42	57
35	M 2008 01999	100934	1 17 19 35	26
35	M 2008 02000	100935	1 17 19 35	27
35	M 2009 00959	100937	31 33 35 39 44	115
35	M 2009 01086	100940	35 39	125
35	M 2009 01141	100942	32 35	135
35	M 2009 01276	100951	35	155
35	M 2009 01277	100952	35	156
35	M 2007 09264	100958	35	23
35	M 2008 10237	100960	35	86
35	M 2008 10991	100962	35 37	95
35	M 2009 00650	100963	9 25 35 38 41	107
35	M 2009 01012	100965	30 35	115
35	M 2008 08980	100967	35 38 42	70
35	M 2008 05301	100982	32 35 41	34
35	M 2009 00362	100992	35 38 39 41 42 45	101
35	M 2009 01061	100994	1 19 35	121
35	M 2009 01323	101004	9 16 28 35 37 38 39 41 42 45	167
35	M 2009 01376	101005	29 30 32 35 43	170
35	M 2009 00906	101009	9 35 36 42	113
35	M 2008 07504	101011	16 35 41 42	52
35	M 2008 08088	101012	16 35 41	60
35	M 2009 01036	101013	24 35 41 42	117
35	M 2007 01415	101015	35	14
35	M 2008 10801	101019	16 35 40 41	91
35	M 2009 00602	101020	5 35 39	106
35	M 2009 00735	101022	16 35 41	110
35	M 2009 00800	101023	35	112
35	M 2009 01035	101026	16 35 38 41 42	117
35	M 2009 01138	101028	35 36 45	134
35	M 2009 01224	101030	9 35	145
35	M 2009 01542	101032	12 35	194
35	M 2009 01544	101033	12 35	195
35	M 2008 10105	101036	35 36	86

clasa	Nr. depozit	Nr. marcă	Clase NISA	pag
	(540)	(210)	(511)	
35	M 2008 10910	101037	9 16 28 35 37 38 39 41 42 45	93
35	M 2008 10964	101038	33 35	94
35	M 2008 10966	101039	33 35	95
35	M 2009 00523	101040	35 41	105
35	M 2009 01271	101042	9 16 35 41 44	153
35	M 2009 01430	101043	35	184
35	M 2009 01431	101044	35	185
35	M 2009 01496	101047	25 29 30 32 33 35 38 41 43	193
35	M 2009 01571	101056	9 16 35 41 42	197
35	M 2009 01572	101057	16 35 41 42	198
35	M 2009 01415	101058	4 35 36 42	174
35	M 2009 01416	101059	4 35 36 42	175
35	M 2009 01417	101060	4 35 36 42	176
35	M 2009 01418	101061	4 35 36 42	176
35	M 2009 01419	101062	4 35 36 42	177
35	M 2009 01555	101063	32 33 35	196
35	M 2009 01585	101064	35	199
35	M 2008 08953	101066	35 43	69
35	M 2009 01314	101069	1 6 9 14 35 40 41 42	165
35	M 2009 01429	101070	4 35 36 42	183
35	M 2009 01420	101071	4 35 36 42	178
35	M 2009 01421	101072	4 35 36 42	178
35	M 2009 01422	101073	4 35 36 42	179
35	M 2009 01423	101074	4 35 36 42	180
35	M 2009 01427	101075	4 35 36 42	182
35	M 2009 01377	101078	29 30 32 35 43	170
35	M 2009 01659	101082	35	210
35	M 2009 01660	101083	35	210
35	M 2009 01969	101086	35 37	257
35	M 2009 01987	101087	6 7 35	258
35	M 2008 05828	101090	16 35 38 42	37
35	M 2008 07266	101091	9 16 35 38 39 41 42 45	48
35	M 2008 07290	101092	9 16 35 38 39 41 42 45	50
35	M 2009 00315	101094	35 39	100
35	M 2009 01378	101096	29 30 32 35 43	171

**BULETINUL OFICIAL DE PROPRIETATE INDUSTRIALĂ - Secțiunea Mărci nr. 6/2009**

clasa	Nr. depozit	Nr. marcă	Clase NISA	pag
	(540)	(210)	(511)	
35	M 2009 01379	101097	29 30 32 35 43	171
35	M 2008 03099	101100	33 35 39	28
35	M 2008 06070	101101	16 35 38 41	40
35	M 2008 10166	101103	35	86
35	M 2009 01424	101105	4 35 36 42	180
35	M 2009 01425	101106	4 35 36 42	181
35	M 2009 01426	101107	4 35 36 42	182
35	M 2009 01305	101114	35	163
35	M 2008 06172	101121	9 28 35 37 38 39 41 42 45	43
35	M 2007 02587	101127	35 37 39 41	15
35	M 2009 01136	101135	35	134
35	M 2007 05385	101136	35 36	15
35	M 2008 08400	101140	32 35 39	64
35	M 2008 09899	101145	20 35	82
35	M 2008 03379	101148	11 35 37 39 42	30
35	M 2008 06103	101149	16 35 41 42	41
35	M 2008 06104	101150	16 35 41 42	42
35	M 2008 09626	101151	35 38 41	79
35	M 2008 09627	101152	35 41	79
35	M 2009 00660	101158	9 16 35 38 41 42 45	109
35	M 2009 01616	101165	16 35 40	202
35	M 2009 01622	101167	9 16 18 28 35	204
35	M 2009 01623	101168	9 16 18 28 35	205
35	M 2009 01624	101169	9 16 18 28 35	206
35	M 2006 12120	101170	16 30 35 37 41	13
35	M 2008 04380	101171	9 16 28 35 37 38 39 41 42 45	32
35	M 2008 04956	101172	18 25 35	33
35	M 2008 04996	101173	35 36 45	34
35	M 2009 00945	101177	12 35 36 39	114
35	M 2009 01530	101181	20 35 39	194
35	M 2009 01698	101185	9 16 35 37 38 41 42	224
35	M 2009 00225	101188	35 44 45	100
35	M 2009 00659	101189	9 16 35 38 41 42 45	108
35	M 2009 01487	101190	29 35	192

clasa	Nr. depozit	Nr. marcă	Clase NISA	pag
	(540)	(210)	(511)	
35	M 2009 01895	101194	7 12 25 35 39 41 42	251
35	M 2009 00808	101197	9 25 35 41	113
35	M 2009 01109	101202	35	128
35	M 2008 10951	101208	35	94
35	M 2009 01217	101210	29 35	144
35	M 2009 01552	101212	35 42	196
35	M 2009 01621	101214	5 10 35 39 42 44	203
35	M 2009 01708	101223	16 35 38 41 42	233
35	M 2009 01834	101225	35 37	245
35	M 2009 01873	101227	16 35 41 45	247
35	M 2009 01874	101228	16 35 41 45	248
35	M 2009 01814	101232	25 35 41	243
35	M 2009 01850	101233	35	246
35	M 2009 01082	101235	9 35 37 38	124
35	M 2009 01216	101236	5 16 18 21 25 35 42	143
35	M 2008 09643	101242	9 16 35 38 42	80
35	M 2008 09646	101243	9 16 35 38 42	80
35	M 2009 01281	101246	4 35	156
35	M 2009 01308	101248	35	163
35	M 2009 01627	101253	35	207
35	M 2009 01672	101254	35 37	212
35	M 2009 01715	101255	30 35 39	234
35	M 2008 05850	101263	34 35	37
35	M 2008 10019	101265	14 35 42	85
35	M 2009 00158	101268	3 5 35	99
35	M 2009 00441	101269	9 25 32 33 35 38 39 41 42 43 45	103
35	M 2009 00442	101270	9 25 32 33 35 38 39 41 42 43 45	103
35	M 2009 00637	101271	3 35	107
35	M 2009 01247	101273	16 35 39	146
35	M 2009 01444	101276	29 35	187
35	M 2009 01897	101277	16 35 38 41 42	251
35	M 2008 10238	101281	35	87
35	M 2009 01447	101286	32 35 39	188
35	M 2009 01667	101290	16 35 41	211
35	M 2009 01668	101291	16 35 41 42	212



**BULETINUL OFICIAL DE PROPRIETATE INDUSTRIALĂ - Secțiunea Mărci nr. 6/2009**

clasa	Nr. depozit	Nr. marcă	Clase NISA	pag
	(540)	(210)	(511)	
35	M 2009 01703	101292	9 16 35 37 38 41 42	228
35	M 2009 01705	101293	9 16 35 37 38 41 42	231
35	M 2009 01810	101297	35 39 40	243
35	M 2009 01774	101305	35	240
35	M 2009 01777	101306	35	241
35	M 2009 01079	101308	35 42	123
35	M 2009 01253	101312	9 16 35 39 41 44	148
35	M 2009 01258	101313	9 35 44	148
35	M 2009 01263	101314	9 16 35 39 41 44	150
35	M 2009 01200	101315	16 35 40 41	138
35	M 2009 01201	101316	16 35 40 41	139
35	M 2008 11040	101326	35 39	96
35	M 2008 11041	101327	35 39	97
35	M 2009 01399	101329	32 33 35 38 39 41 43	173
35	M 2009 01951	101333	35	255
35	M 2009 01967	101337	25 35	257
35	M 2009 01039	101345	4 35	118
35	M 2009 01040	101346	4 35	118
35	M 2009 01042	101347	4 35	119
35	M 2009 01043	101348	4 35	119
35	M 2009 01044	101349	4 35	120
35	M 2009 01918	101354	3 5 10 12 24 25 35 41 44	253
35	M 2008 10323	101355	9 16 28 35 37 38 39 41 42 45	88
35	M 2009 01744	101356	11 35 37 39 42	238
35	M 2008 05853	101358	34 35	38
35	M 2008 07767	101359	35	55
35	M 2009 00384	101360	16 35 40 41	101
35	M 2008 06818	101363	35 41 44	47
35	M 2008 09590	101365	35 41 42	78
35	M 2008 09813	101366	35 41 42	81
35	M 2008 10089	101367	29 35	85
35	M 2009 01825	101370	5 35 39	244
35	M 2009 01910	101371	32 35 39	252
35	M 2009 01915	101372	35 41 43	252
35	M 2008 06797	101374	9 35 38 42	47

clasa	Nr. depozit	Nr. marcă	Clase NISA	pag
	(540)	(210)	(511)	
35	M 2008 08040	101376	18 25 35	59
35	M 2008 08476	101378	29 30 35 39 43	65
35	M 2009 01821	101382	35 36	244
35	M 2009 01261	101385	9 16 35 39 41 44	149
35	M 2009 01341	101387	35 41	169
35	M 2009 01435	101388	6 35 37	186
36	M 2008 08499	100838	16 35 36 41	67
36	M 2009 01091	100847	36	125
36	M 2009 01092	100848	36	126
36	M 2009 01094	100849	36	126
36	M 2009 01095	100850	36	126
36	M 2008 07650	100874	35 36 41 42 45	54
36	M 2009 01096	100879	36	126
36	M 2009 01097	100881	36	126
36	M 2008 08612	100885	35 36	67
36	M 2009 01428	100916	4 35 36 42	183
36	M 2009 01100	100926	36	126
36	M 2009 01102	100927	36	127
36	M 2009 01160	100945	36	137
36	M 2008 07862	100986	36 43	57
36	M 2008 10657	100989	36 45	90
36	M 2009 01296	101003	36	159
36	M 2009 00906	101009	9 35 36 42	113
36	M 2009 01138	101028	35 36 45	134
36	M 2008 10105	101036	35 36	86
36	M 2009 01298	101049	36	160
36	M 2009 01415	101058	4 35 36 42	174
36	M 2009 01416	101059	4 35 36 42	175
36	M 2009 01417	101060	4 35 36 42	176
36	M 2009 01418	101061	4 35 36 42	176
36	M 2009 01419	101062	4 35 36 42	177
36	M 2009 01429	101070	4 35 36 42	183
36	M 2009 01420	101071	4 35 36 42	178
36	M 2009 01421	101072	4 35 36 42	178
36	M 2009 01422	101073	4 35 36 42	179
36	M 2009 01423	101074	4 35 36 42	180
36	M 2009 01427	101075	4 35 36 42	182

**BULETINUL OFICIAL DE PROPRIETATE INDUSTRIALĂ - Secțiunea Mărci nr. 6/2009**

clasa	Nr. depozit	Nr. marcă	Clase NISA	pag
	(540)	(210)	(511)	
36	M 2008 02030	101089	9 36	27
36	M 2009 01424	101105	4 35 36 42	180
36	M 2009 01425	101106	4 35 36 42	181
36	M 2009 01426	101107	4 35 36 42	182
36	M 2009 01606	101109	36 37	201
36	M 2008 03567	101131	36	30
36	M 2008 03568	101132	36	31
36	M 2007 05385	101136	35 36	15
36	M 2009 01441	101162	36	187
36	M 2008 04996	101173	35 36 45	34
36	M 2009 00945	101177	12 35 36 39	114
36	M 2009 01101	101198	36	127
36	M 2009 01104	101199	36	127
36	M 2009 01105	101200	36	127
36	M 2009 01107	101201	36	127
36	M 2009 01733	101256	36 41 44 45	236
36	M 2008 03301	101261	36 37 42 43 44 45	29
36	M 2008 03302	101262	36 37 42 43 44 45	29
36	M 2008 11059	101267	36	97
36	M 2009 01903	101298	36	252
36	M 2009 01615	101299	36 37	202
36	M 2009 01734	101302	36 41 42 45	236
36	M 2009 01612	101361	36 37	202
36	M 2009 01821	101382	35 36	244
37	M 2008 08489	100877	7 12 35 37	66
37	M 2009 01337	100902	20 35 37 39 40 42	168
37	M 2008 05877	100906	9 16 28 35 37 38 41 42 45	38
37	M 2008 07958	100909	20 37	58
37	M 2008 05878	100921	9 16 28 35 37 38 41 42 45	39
37	M 2008 05879	100922	9 16 28 35 37 38 41 42 45	39
37	M 2008 09388	100924	37 38 45	75
37	M 2009 01139	100928	7 37	134
37	M 2008 06191	100959	37	44
37	M 2008 10991	100962	35 37	95
37	M 2009 01323	101004	9 16 28 35 37 38 39 41 42 45	167

clasa	Nr. depozit	Nr. marcă	Clase NISA	pag
	(540)	(210)	(511)	
37	M 2009 01547	101034	6 9 37 45	195
37	M 2008 10910	101037	9 16 28 35 37 38 39 41 42 45	93
37	M 2009 01969	101086	35 37	257
37	M 2008 06167	101102	28 37 38 39 45	43
37	M 2009 01606	101109	36 37	201
37	M 2008 06172	101121	9 28 35 37 38 39 41 42 45	43
37	M 2007 02587	101127	35 37 39 41	15
37	M 2008 06097	101139	2 17 19 37	41
37	M 2008 03379	101148	11 35 37 39 42	30
37	M 2006 12120	101170	16 30 35 37 41	13
37	M 2008 04380	101171	9 16 28 35 37 38 39 41 42 45	32
37	M 2009 01698	101185	9 16 35 37 38 41 42	224
37	M 2008 11127	101209	19 37	98
37	M 2009 01834	101225	35 37	245
37	M 2009 01082	101235	9 35 37 38	124
37	M 2009 01309	101238	37	164
37	M 2009 01887	101239	37	250
37	M 2009 01557	101252	37	197
37	M 2009 01672	101254	35 37	212
37	M 2008 03301	101261	36 37 42 43 44 45	29
37	M 2008 03302	101262	36 37 42 43 44 45	29
37	M 2009 01703	101292	9 16 35 37 38 41 42	228
37	M 2009 01705	101293	9 16 35 37 38 41 42	231
37	M 2009 01615	101299	36 37	202
37	M 2009 01658	101300	37	210
37	M 2009 01681	101301	9 37 42	213
37	M 2009 01831	101331	37 38 39 45	245
37	M 2008 10323	101355	9 16 28 35 37 38 39 41 42 45	88
37	M 2009 01744	101356	11 35 37 39 42	238
37	M 2008 09040	101357	37 38 39 40 41 43	72
37	M 2009 01612	101361	36 37	202
37	M 2009 01883	101362	37	249
37	M 2009 01837	101383	37 38 41 45	246
37	M 2009 01435	101388	6 35 37	186

**BULETINUL OFICIAL DE PROPRIETATE INDUSTRIALĂ - Secțiunea Mărci nr. 6/2009**

clasa	Nr. depozit	Nr. marcă	Clase NISA	pag
	(540)	(210)	(511)	
38	M 2009 01087	100846	16 35 38 41 42	125
38	M 2007 06935	100866	16 35 38 41	17
38	M 2007 06936	100867	16 35 38 41	17
38	M 2007 06937	100868	16 35 38 41	18
38	M 2008 07705	100884	9 16 35 38 41	54
38	M 2008 05877	100906	9 16 28 35 37 38 41 42 45	38
38	M 2009 01322	100914	35 38	167
38	M 2008 05878	100921	9 16 28 35 37 38 41 42 45	39
38	M 2008 05879	100922	9 16 28 35 37 38 41 42 45	39
38	M 2008 09388	100924	37 38 45	75
38	M 2009 00650	100963	9 25 35 38 41	107
38	M 2008 08980	100967	35 38 42	70
38	M 2009 00362	100992	35 38 39 41 42 45	101
38	M 2009 01323	101004	9 16 28 35 37 38 39 41 42 45	167
38	M 2008 05826	101010	16 38 42	36
38	M 2009 01035	101026	16 35 38 41 42	117
38	M 2008 10910	101037	9 16 28 35 37 38 39 41 42 45	93
38	M 2009 01496	101047	25 29 30 32 33 35 38 41 43	193
38	M 2008 05828	101090	16 35 38 42	37
38	M 2008 07266	101091	9 16 35 38 39 41 42 45	48
38	M 2008 07290	101092	9 16 35 38 39 41 42 45	50
38	M 2008 06070	101101	16 35 38 41	40
38	M 2008 06167	101102	28 37 38 39 45	43
38	M 2009 01776	101112	38 45	241
38	M 2008 06172	101121	9 28 35 37 38 39 41 42 45	43
38	M 2008 09626	101151	35 38 41	79
38	M 2009 00660	101158	9 16 35 38 41 42 45	109
38	M 2008 04380	101171	9 16 28 35 37 38 39 41 42 45	32
38	M 2008 06540	101174	9 38	45
38	M 2009 01694	101183	38 42	222
38	M 2009 01695	101184	38 42	223
38	M 2009 01698	101185	9 16 35 37 38 41 42	224

clasa	Nr. depozit	Nr. marcă	Clase NISA	pag
	(540)	(210)	(511)	
38	M 2009 01699	101186	38 42	226
38	M 2009 01700	101187	38 42	227
38	M 2009 00659	101189	9 16 35 38 41 42 45	108
38	M 2009 01684	101192	38 42	213
38	M 2009 01685	101193	38 42	214
38	M 2009 01687	101216	38 42	216
38	M 2009 01688	101217	38 42	217
38	M 2009 01689	101218	38 42	218
38	M 2009 01690	101219	38 42	218
38	M 2009 01691	101220	38 42	219
38	M 2009 01692	101221	38 42	220
38	M 2009 01693	101222	38 42	221
38	M 2009 01708	101223	16 35 38 41 42	233
38	M 2009 01082	101235	9 35 37 38	124
38	M 2008 09643	101242	9 16 35 38 42	80
38	M 2008 09646	101243	9 16 35 38 42	80
38	M 2009 00441	101269	9 25 32 33 35 38 39 41 42 43 45	103
38	M 2009 00442	101270	9 25 32 33 35 38 39 41 42 43 45	103
38	M 2009 01054	101272	38	120
38	M 2009 01897	101277	16 35 38 41 42	251
38	M 2009 01703	101292	9 16 35 37 38 41 42	228
38	M 2009 01705	101293	9 16 35 37 38 41 42	231
38	M 2009 01399	101329	32 33 35 38 39 41 43	173
38	M 2009 01831	101331	37 38 39 45	245
38	M 2008 07362	101334	38 41	52
38	M 2009 01702	101340	38 42	227
38	M 2009 01704	101341	38 42	230
38	M 2008 10323	101355	9 16 28 35 37 38 39 41 42 45	88
38	M 2008 09040	101357	37 38 39 40 41 43	72
38	M 2008 06797	101374	9 35 38 42	47
38	M 2009 01837	101383	37 38 41 45	246
38	M 2009 01686	101416	38 42	215
39	M 2008 09972	100427	16 35 39 41 42	84
39	M 2008 09973	100428	16 35 39 41 42	84

**BULETINUL OFICIAL DE PROPRIETATE INDUSTRIALĂ - Secțiunea Mărci nr. 6/2009**

clasa	Nr. depozit	Nr. marcă	Clase NISA	pag
	(540)	(210)	(511)	
39	M 2009 01190	100829	9 39 41 42	137
39	M 2008 07283	100840	16 20 28 39 41 45	49
39	M 2008 08141	100854	16 29 35 39	61
39	M 2008 08142	100855	16 29 35 39	62
39	M 2009 01337	100902	20 35 37 39 40 42	168
39	M 2009 01338	100932	29 39	168
39	M 2009 00959	100937	31 33 35 39 44	115
39	M 2006 09793	100938	17 39	13
39	M 2009 01086	100940	35 39	125
39	M 2007 09217	100954	39	20
39	M 2007 09218	100955	39	20
39	M 2007 09219	100956	39	21
39	M 2007 09220	100957	39	21
39	M 2009 00362	100992	35 38 39 41 42 45	101
39	M 2009 01323	101004	9 16 28 35 37 38 39 41 42 45	167
39	M 2009 00602	101020	5 35 39	106
39	M 2008 10910	101037	9 16 28 35 37 38 39 41 42 45	93
39	M 2008 07266	101091	9 16 35 38 39 41 42 45	48
39	M 2008 07290	101092	9 16 35 38 39 41 42 45	50
39	M 2009 00315	101094	35 39	100
39	M 2008 03099	101100	33 35 39	28
39	M 2008 06167	101102	28 37 38 39 45	43
39	M 2009 00407	101113	39	102
39	M 2008 06172	101121	9 28 35 37 38 39 41 42 45	43
39	M 2007 02587	101127	35 37 39 41	15
39	M 2007 09221	101137	39	22
39	M 2007 09222	101138	39	22
39	M 2008 08400	101140	32 35 39	64
39	M 2008 03379	101148	11 35 37 39 42	30
39	M 2007 06006	101156	30 39	16
39	M 2009 01493	101163	39	193
39	M 2008 04380	101171	9 16 28 35 37 38 39 41 42 45	32
39	M 2009 00945	101177	12 35 36 39	114
39	M 2007 08491	101180	16 29 31 39	19

clasa	Nr. depozit	Nr. marcă	Clase NISA	pag
	(540)	(210)	(511)	
39	M 2009 01530	101181	20 35 39	194
39	M 2009 01895	101194	7 12 25 35 39 41 42	251
39	M 2009 01621	101214	5 10 35 39 42 44	203
39	M 2009 01715	101255	30 35 39	234
39	M 2007 05336	101258	39	15
39	M 2009 00441	101269	9 25 32 33 35 38 39 41 42 43 45	103
39	M 2009 00442	101270	9 25 32 33 35 38 39 41 42 43 45	103
39	M 2009 01247	101273	16 35 39	146
39	M 2009 01447	101286	32 35 39	188
39	M 2009 01810	101297	35 39 40	243
39	M 2009 01253	101312	9 16 35 39 41 44	148
39	M 2009 01263	101314	9 16 35 39 41 44	150
39	M 2008 11040	101326	35 39	96
39	M 2008 11041	101327	35 39	97
39	M 2009 01399	101329	32 33 35 38 39 41 43	173
39	M 2009 01592	101330	39	200
39	M 2009 01831	101331	37 38 39 45	245
39	M 2008 10323	101355	9 16 28 35 37 38 39 41 42 45	88
39	M 2009 01744	101356	11 35 37 39 42	238
39	M 2008 09040	101357	37 38 39 40 41 43	72
39	M 2009 01825	101370	5 35 39	244
39	M 2009 01910	101371	32 35 39	252
39	M 2008 08476	101378	29 30 35 39 43	65
39	M 2009 01261	101385	9 16 35 39 41 44	149
39	M 2009 01803	101392	39	242
40	M 2009 01337	100902	20 35 37 39 40 42	168
40	M 2008 10801	101019	16 35 40 41	91
40	M 2009 01314	101069	1 6 9 14 35 40 41 42	165
40	M 2009 01373	101095	40 42	169
40	M 2009 01616	101165	16 35 40	202
40	M 2009 01810	101297	35 39 40	243
40	M 2009 01200	101315	16 35 40 41	138
40	M 2009 01201	101316	16 35 40 41	139
40	M 2008 09040	101357	37 38 39 40 41 43	72

**BULETINUL OFICIAL DE PROPRIETATE INDUSTRIALĂ - Secțiunea Mărci nr. 6/2009**

clasa	Nr. depozit	Nr. marcă	Clase NISA	pag
	(540)	(210)	(511)	
40	M 2009 00384	101360	16 35 40 41	101
41	M 2008 09972	100427	16 35 39 41 42	84
41	M 2008 09973	100428	16 35 39 41 42	84
41	M 2009 01190	100829	9 39 41 42	137
41	M 2009 01264	100830	9 16 35 41 44	150
41	M 2009 01266	100831	9 16 35 41 44	151
41	M 2009 01268	100833	9 16 35 41 44	152
41	M 2009 01269	100834	9 16 35 41 44	152
41	M 2009 01272	100835	9 16 35 41 44	153
41	M 2009 01273	100836	9 16 35 41 44	154
41	M 2009 01274	100837	9 16 35 41 44	155
41	M 2008 08499	100838	16 35 36 41	67
41	M 2008 07283	100840	16 20 28 39 41 45	49
41	M 2008 10430	100844	41	89
41	M 2009 01087	100846	16 35 38 41 42	125
41	M 2008 07847	100852	9 16 41	56
41	M 2007 06935	100866	16 35 38 41	17
41	M 2007 06936	100867	16 35 38 41	17
41	M 2007 06937	100868	16 35 38 41	18
41	M 2007 06787	100872	16 35 41 42	16
41	M 2008 05641	100873	9 35 41	36
41	M 2008 07650	100874	35 36 41 42 45	54
41	M 2008 08249	100875	16 41	63
41	M 2008 10327	100880	41	88
41	M 2008 07520	100883	16 25 28 35 41 42 45	53
41	M 2008 07705	100884	9 16 35 38 41	54
41	M 2008 08832	100886	16 35 41	68
41	M 2008 08949	100889	9 35 41 42	69
41	M 2008 10789	100894	16 35 41	91
41	M 2008 00648	100904	35 41 42	24
41	M 2008 05877	100906	9 16 28 35 37 38 41 42 45	38
41	M 2008 05878	100921	9 16 28 35 37 38 41 42 45	39
41	M 2008 05879	100922	9 16 28 35 37 38 41 42 45	39
41	M 2008 01304	100930	41	25
41	M 2009 01149	100943	41	135

clasa	Nr. depozit	Nr. marcă	Clase NISA	pag
	(540)	(210)	(511)	
41	M 2009 01151	100944	41	135
41	M 2009 01220	100949	16 41	144
41	M 2009 00650	100963	9 25 35 38 41	107
41	M 2008 05301	100982	32 35 41	34
41	M 2008 09392	100987	41 42	75
41	M 2009 00362	100992	35 38 39 41 42 45	101
41	M 2009 01153	100995	41	136
41	M 2009 01323	101004	9 16 28 35 37 38 39 41 42 45	167
41	M 2008 07504	101011	16 35 41 42	52
41	M 2008 08088	101012	16 35 41	60
41	M 2009 01036	101013	24 35 41 42	117
41	M 2008 10801	101019	16 35 40 41	91
41	M 2009 00735	101022	16 35 41	110
41	M 2009 01035	101026	16 35 38 41 42	117
41	M 2008 10910	101037	9 16 28 35 37 38 39 41 42 45	93
41	M 2009 00523	101040	35 41	105
41	M 2009 01271	101042	9 16 35 41 44	153
41	M 2009 01496	101047	25 29 30 32 33 35 38 41 43	193
41	M 2009 01549	101054	41	195
41	M 2009 01571	101056	9 16 35 41 42	197
41	M 2009 01572	101057	16 35 41 42	198
41	M 2009 01314	101069	1 6 9 14 35 40 41 42	165
41	M 2009 01941	101084	9 41 42 44 45	254
41	M 2009 01993	101088	25 41	259
41	M 2008 07266	101091	9 16 35 38 39 41 42 45	48
41	M 2008 07290	101092	9 16 35 38 39 41 42 45	50
41	M 2008 06070	101101	16 35 38 41	40
41	M 2009 01482	101116	41	190
41	M 2009 01732	101118	41	235
41	M 2008 06172	101121	9 28 35 37 38 39 41 42 45	43
41	M 2007 02587	101127	35 37 39 41	15
41	M 2008 06103	101149	16 35 41 42	41
41	M 2008 06104	101150	16 35 41 42	42
41	M 2008 09626	101151	35 38 41	79

**BULETINUL OFICIAL DE PROPRIETATE INDUSTRIALĂ - Secțiunea Mărci nr. 6/2009**

clasa	Nr. depozit	Nr. marcă	Clase NISA	pag
	(540)	(210)	(511)	
41	M 2008 09627	101152	35 41	79
41	M 2009 00126	101154	16 41	99
41	M 2009 00660	101158	9 16 35 38 41 42 45	109
41	M 2008 06385	101161	41	45
41	M 2006 12120	101170	16 30 35 37 41	13
41	M 2008 04380	101171	9 16 28 35 37 38 39 41 42 45	32
41	M 2009 01644	101182	33 41	209
41	M 2009 01698	101185	9 16 35 37 38 41 42	224
41	M 2009 00659	101189	9 16 35 38 41 42 45	108
41	M 2009 01895	101194	7 12 25 35 39 41 42	251
41	M 2009 00808	101197	9 25 35 41	113
41	M 2009 01708	101223	16 35 38 41 42	233
41	M 2009 01873	101227	16 35 41 45	247
41	M 2009 01874	101228	16 35 41 45	248
41	M 2009 01814	101232	25 35 41	243
41	M 2009 01733	101256	36 41 44 45	236
41	M 2007 10275	101259	41	24
41	M 2009 00441	101269	9 25 32 33 35 38 39 41 42 43 45	103
41	M 2009 00442	101270	9 25 32 33 35 38 39 41 42 43 45	103
41	M 2009 01442	101275	41	187
41	M 2009 01897	101277	16 35 38 41 42	251
41	M 2009 01666	101289	41	211
41	M 2009 01667	101290	16 35 41	211
41	M 2009 01668	101291	16 35 41 42	212
41	M 2009 01703	101292	9 16 35 37 38 41 42	228
41	M 2009 01705	101293	9 16 35 37 38 41 42	231
41	M 2009 01734	101302	36 41 42 45	236
41	M 2009 01902	101307	41	251
41	M 2009 01253	101312	9 16 35 39 41 44	148
41	M 2009 01263	101314	9 16 35 39 41 44	150
41	M 2009 01200	101315	16 35 40 41	138
41	M 2009 01201	101316	16 35 40 41	139
41	M 2009 00120	101328	41 44	98

clasa	Nr. depozit	Nr. marcă	Clase NISA	pag
	(540)	(210)	(511)	
41	M 2009 01399	101329	32 33 35 38 39 41 43	173
41	M 2008 07362	101334	38 41	52
41	M 2008 07544	101335	41 42 45	53
41	M 2009 01632	101352	41	207
41	M 2009 01918	101354	3 5 10 12 24 25 35 41 44	253
41	M 2008 10323	101355	9 16 28 35 37 38 39 41 42 45	88
41	M 2008 09040	101357	37 38 39 40 41 43	72
41	M 2009 00384	101360	16 35 40 41	101
41	M 2008 06818	101363	35 41 44	47
41	M 2008 09590	101365	35 41 42	78
41	M 2008 09813	101366	35 41 42	81
41	M 2009 01915	101372	35 41 43	252
41	M 2009 01966	101373	41	257
41	M 2008 08063	101377	41 42 45	59
41	M 2009 01837	101383	37 38 41 45	246
41	M 2009 01931	101384	41	254
41	M 2009 01261	101385	9 16 35 39 41 44	149
41	M 2009 01341	101387	35 41	169
42	M 2008 09972	100427	16 35 39 41 42	84
42	M 2008 09973	100428	16 35 39 41 42	84
42	M 2009 01083	100828	16 42	124
42	M 2009 01190	100829	9 39 41 42	137
42	M 2008 08020	100843	9 42	58
42	M 2009 01087	100846	16 35 38 41 42	125
42	M 2008 08307	100856	42	63
42	M 2008 10300	100860	42	87
42	M 2009 01375	100871	42	170
42	M 2007 06787	100872	16 35 41 42	16
42	M 2008 07650	100874	35 36 41 42 45	54
42	M 2008 09407	100878	42	76
42	M 2008 07520	100883	16 25 28 35 41 42 45	53
42	M 2008 08949	100889	9 35 41 42	69
42	M 2008 10319	100893	42	87
42	M 2008 10856	100895	9 35 42	92
42	M 2009 01337	100902	20 35 37 39 40 42	168

**BULETINUL OFICIAL DE PROPRIETATE INDUSTRIALĂ - Secțiunea Mărci nr. 6/2009**

clasa	Nr. depozit	Nr. marcă	Clase NISA	pag
	(540)	(210)	(511)	
42	M 2008 00648	100904	35 41 42	24
42	M 2008 05877	100906	9 16 28 35 37 38 41 42 45	38
42	M 2008 09053	100912	42 43 44 45	73
42	M 2009 01428	100916	4 35 36 42	183
42	M 2008 05878	100921	9 16 28 35 37 38 41 42 45	39
42	M 2008 05879	100922	9 16 28 35 37 38 41 42 45	39
42	M 2008 07943	100931	35 42	57
42	M 2008 08980	100967	35 38 42	70
42	M 2009 01157	100980	42	136
42	M 2008 09392	100987	41 42	75
42	M 2009 00362	100992	35 38 39 41 42 45	101
42	M 2009 01233	101001	42	145
42	M 2009 01323	101004	9 16 28 35 37 38 39 41 42 45	167
42	M 2009 00906	101009	9 35 36 42	113
42	M 2008 05826	101010	16 38 42	36
42	M 2008 07504	101011	16 35 41 42	52
42	M 2009 01036	101013	24 35 41 42	117
42	M 2009 01058	101014	9 42 45	121
42	M 2009 01035	101026	16 35 38 41 42	117
42	M 2008 10910	101037	9 16 28 35 37 38 39 41 42 45	93
42	M 2009 01571	101056	9 16 35 41 42	197
42	M 2009 01572	101057	16 35 41 42	198
42	M 2009 01415	101058	4 35 36 42	174
42	M 2009 01416	101059	4 35 36 42	175
42	M 2009 01417	101060	4 35 36 42	176
42	M 2009 01418	101061	4 35 36 42	176
42	M 2009 01419	101062	4 35 36 42	177
42	M 2009 01314	101069	1 6 9 14 35 40 41 42	165
42	M 2009 01429	101070	4 35 36 42	183
42	M 2009 01420	101071	4 35 36 42	178
42	M 2009 01421	101072	4 35 36 42	178
42	M 2009 01422	101073	4 35 36 42	179
42	M 2009 01423	101074	4 35 36 42	180
42	M 2009 01427	101075	4 35 36 42	182

clasa	Nr. depozit	Nr. marcă	Clase NISA	pag
	(540)	(210)	(511)	
42	M 2009 01614	101079	42	202
42	M 2009 01941	101084	9 41 42 44 45	254
42	M 2008 05828	101090	16 35 38 42	37
42	M 2008 07266	101091	9 16 35 38 39 41 42 45	48
42	M 2008 07290	101092	9 16 35 38 39 41 42 45	50
42	M 2008 08205	101093	42	63
42	M 2009 01373	101095	40 42	169
42	M 2009 01424	101105	4 35 36 42	180
42	M 2009 01425	101106	4 35 36 42	181
42	M 2009 01426	101107	4 35 36 42	182
42	M 2009 01574	101108	9 25 28 42	198
42	M 2009 01312	101115	42	164
42	M 2008 06172	101121	9 28 35 37 38 39 41 42 45	43
42	M 2008 03379	101148	11 35 37 39 42	30
42	M 2008 06103	101149	16 35 41 42	41
42	M 2008 06104	101150	16 35 41 42	42
42	M 2008 09929	101153	42 45	83
42	M 2009 00660	101158	9 16 35 38 41 42 45	109
42	M 2008 04380	101171	9 16 28 35 37 38 39 41 42 45	32
42	M 2009 00432	101176	9 42	102
42	M 2009 01694	101183	38 42	222
42	M 2009 01695	101184	38 42	223
42	M 2009 01698	101185	9 16 35 37 38 41 42	224
42	M 2009 01699	101186	38 42	226
42	M 2009 01700	101187	38 42	227
42	M 2009 00659	101189	9 16 35 38 41 42 45	108
42	M 2009 01684	101192	38 42	213
42	M 2009 01685	101193	38 42	214
42	M 2009 01895	101194	7 12 25 35 39 41 42	251
42	M 2009 01552	101212	35 42	196
42	M 2009 01621	101214	5 10 35 39 42 44	203
42	M 2009 01687	101216	38 42	216
42	M 2009 01688	101217	38 42	217

**BULETINUL OFICIAL DE PROPRIETATE INDUSTRIALĂ - Secțiunea Mărci nr. 6/2009**

clasa	Nr. depozit	Nr. marcă	Clase NISA	pag
	(540)	(210)	(511)	
42	M 2009 01689	101218	38 42	218
42	M 2009 01690	101219	38 42	218
42	M 2009 01691	101220	38 42	219
42	M 2009 01692	101221	38 42	220
42	M 2009 01693	101222	38 42	221
42	M 2009 01708	101223	16 35 38 41 42	233
42	M 2009 01216	101236	5 16 18 21 25 35 42	143
42	M 2008 09643	101242	9 16 35 38 42	80
42	M 2008 09646	101243	9 16 35 38 42	80
42	M 2008 03301	101261	36 37 42 43 44 45	29
42	M 2008 03302	101262	36 37 42 43 44 45	29
42	M 2008 10019	101265	14 35 42	85
42	M 2009 00441	101269	9 25 32 33 35 38 39 41 42 43 45	103
42	M 2009 00442	101270	9 25 32 33 35 38 39 41 42 43 45	103
42	M 2009 01319	101274	42	166
42	M 2009 01897	101277	16 35 38 41 42	251
42	M 2009 01491	101287	7 42	192
42	M 2009 01668	101291	16 35 41 42	212
42	M 2009 01703	101292	9 16 35 37 38 41 42	228
42	M 2009 01705	101293	9 16 35 37 38 41 42	231
42	M 2009 01681	101301	9 37 42	213
42	M 2009 01734	101302	36 41 42 45	236
42	M 2009 01079	101308	35 42	123
42	M 2008 07544	101335	41 42 45	53
42	M 2009 01702	101340	38 42	227
42	M 2009 01704	101341	38 42	230
42	M 2008 10323	101355	9 16 28 35 37 38 39 41 42 45	88
42	M 2009 01744	101356	11 35 37 39 42	238
42	M 2008 09590	101365	35 41 42	78
42	M 2008 09813	101366	35 41 42	81
42	M 2008 06797	101374	9 35 38 42	47
42	M 2008 08063	101377	41 42 45	59
42	M 2009 01633	101390	42	208
42	M 2009 01686	101416	38 42	215

clasa	Nr. depozit	Nr. marcă	Clase NISA	pag
	(540)	(210)	(511)	
43	M 2008 08462	100857	43	65
43	M 2009 00867	100865	43	113
43	M 2008 08487	100876	29 30 32 33 34 43	66
43	M 2008 11021	100896	30 35 43	96
43	M 2008 09050	100910	30 43 44 45	72
43	M 2008 09051	100911	30 43	73
43	M 2008 09053	100912	42 43 44 45	73
43	M 2008 05463	100920	43	35
43	M 2008 10574	100925	35 43	90
43	M 2008 10841	100961	43	92
43	M 2009 01072	100968	43	123
43	M 2009 01073	100969	43	123
43	M 2008 07706	100983	43	55
43	M 2008 07862	100986	36 43	57
43	M 2008 09942	100988	43	83
43	M 2009 01376	101005	29 30 32 35 43	170
43	M 2007 05203	101016	43	15
43	M 2009 01496	101047	25 29 30 32 33 35 38 41 43	193
43	M 2008 08953	101066	35 43	69
43	M 2009 01377	101078	29 30 32 35 43	170
43	M 2009 01378	101096	29 30 32 35 43	171
43	M 2009 01379	101097	29 30 32 35 43	171
43	M 2009 03364	101099	43	259
43	M 2009 00776	101147	43	111
43	M 2009 01414	101160	43	174
43	M 2008 09287	101175	43 44	74
43	M 2009 01413	101211	43	173
43	M 2009 01889	101240	43	250
43	M 2009 01749	101257	43	239
43	M 2008 03301	101261	36 37 42 43 44 45	29
43	M 2008 03302	101262	36 37 42 43 44 45	29
43	M 2009 00441	101269	9 25 32 33 35 38 39 41 42 43 45	103
43	M 2009 00442	101270	9 25 32 33 35 38 39 41 42 43 45	103
43	M 2009 01071	101283	43	122
43	M 2009 01399	101329	32 33 35 38 39 41 43	173



**BULETINUL OFICIAL DE PROPRIETATE INDUSTRIALĂ - Secțiunea Mărci nr. 6/2009**

clasa	Nr. depozit	Nr. marcă	Clase NISA	pag
	(540)	(210)	(511)	
43	M 2008 09040	101357	37 38 39 40 41 43	72
43	M 2009 01915	101372	35 41 43	252
43	M 2008 08476	101378	29 30 35 39 43	65
44	M 2009 01264	100830	9 16 35 41 44	150
44	M 2009 01266	100831	9 16 35 41 44	151
44	M 2009 01268	100833	9 16 35 41 44	152
44	M 2009 01269	100834	9 16 35 41 44	152
44	M 2009 01272	100835	9 16 35 41 44	153
44	M 2009 01273	100836	9 16 35 41 44	154
44	M 2009 01274	100837	9 16 35 41 44	155
44	M 2008 04028	100839	44	31
44	M 2008 09050	100910	30 43 44 45	72
44	M 2008 09053	100912	42 43 44 45	73
44	M 2009 00959	100937	31 33 35 39 44	115
44	M 2009 01271	101042	9 16 35 41 44	153
44	M 2009 01941	101084	9 41 42 44 45	254
44	M 2009 01280	101104	44	156
44	M 2009 01390	101159	44	172
44	M 2008 09287	101175	43 44	74
44	M 2009 00225	101188	35 44 45	100
44	M 2009 01621	101214	5 10 35 39 42 44	203
44	M 2009 01811	101224	10 44	243
44	M 2009 01733	101256	36 41 44 45	236
44	M 2008 03301	101261	36 37 42 43 44 45	29
44	M 2008 03302	101262	36 37 42 43 44 45	29
44	M 2009 01253	101312	9 16 35 39 41 44	148
44	M 2009 01258	101313	9 35 44	148
44	M 2009 01263	101314	9 16 35 39 41 44	150
44	M 2009 00120	101328	41 44	98
44	M 2009 01560	101350	44	197
44	M 2009 01918	101354	3 5 10 12 24 25 35 41 44	253
44	M 2008 06818	101363	35 41 44	47
44	M 2009 01466	101379	3 5 10 44	189
44	M 2009 01261	101385	9 16 35 39 41 44	149
45	M 2008 07283	100840	16 20 28 39 41 45	49
45	M 2008 07650	100874	35 36 41 42 45	54

clasa	Nr. depozit	Nr. marcă	Clase NISA	pag
	(540)	(210)	(511)	
45	M 2008 07520	100883	16 25 28 35 41 42 45	53
45	M 2008 05877	100906	9 16 28 35 37 38 41 42 45	38
45	M 2008 07094	100908	45	48
45	M 2008 09050	100910	30 43 44 45	72
45	M 2008 09053	100912	42 43 44 45	73
45	M 2008 05878	100921	9 16 28 35 37 38 41 42 45	39
45	M 2008 05879	100922	9 16 28 35 37 38 41 42 45	39
45	M 2008 09388	100924	37 38 45	75
45	M 2008 10657	100989	36 45	90
45	M 2009 00362	100992	35 38 39 41 42 45	101
45	M 2009 01323	101004	9 16 28 35 37 38 39 41 42 45	167
45	M 2008 04460	101008	45	33
45	M 2009 01058	101014	9 42 45	121
45	M 2009 01138	101028	35 36 45	134
45	M 2009 01547	101034	6 9 37 45	195
45	M 2008 10910	101037	9 16 28 35 37 38 39 41 42 45	93
45	M 2009 01941	101084	9 41 42 44 45	254
45	M 2008 07266	101091	9 16 35 38 39 41 42 45	48
45	M 2008 07290	101092	9 16 35 38 39 41 42 45	50
45	M 2008 06167	101102	28 37 38 39 45	43
45	M 2009 01768	101111	45	239
45	M 2009 01776	101112	38 45	241
45	M 2008 06172	101121	9 28 35 37 38 39 41 42 45	43
45	M 2008 09929	101153	42 45	83
45	M 2009 00660	101158	9 16 35 38 41 42 45	109
45	M 2009 01617	101166	45	203
45	M 2008 04380	101171	9 16 28 35 37 38 39 41 42 45	32
45	M 2008 04996	101173	35 36 45	34
45	M 2009 00225	101188	35 44 45	100
45	M 2009 00659	101189	9 16 35 38 41 42 45	108
45	M 2009 01873	101227	16 35 41 45	247
45	M 2009 01874	101228	16 35 41 45	248

**BULETINUL OFICIAL DE PROPRIETATE INDUSTRIALĂ - Secțiunea Mărci nr. 6/2009**

clasa	Nr. depozit	Nr. marcă	Clase NISA	pag
	(540)	(210)	(511)	
45	M 2009 01851	101234	45	246
45	M 2009 01733	101256	36 41 44 45	236
45	M 2008 03301	101261	36 37 42 43 44 45	29
45	M 2008 03302	101262	36 37 42 43 44 45	29
45	M 2009 00441	101269	9 25 32 33 35 38 39 41 42 43 45	103
45	M 2009 00442	101270	9 25 32 33 35 38 39 41 42 43 45	103
45	M 2009 01048	101282	45	120
45	M 2009 01725	101294	45	235
45	M 2009 01734	101302	36 41 42 45	236
45	M 2009 01831	101331	37 38 39 45	245
45	M 2008 07544	101335	41 42 45	53
45	M 2009 00511	101344	45	105
45	M 2009 01882	101353	45	249
45	M 2008 10323	101355	9 16 28 35 37 38 39 41 42 45	88
45	M 2008 08063	101377	41 42 45	59
45	M 2009 01837	101383	37 38 41 45	246

### **3. MODIFICĂRI ȘI TRANSMITERI DE DREPTURI**

**CONFORM ART. 34, 39 DIN LEGEA 84/1998**

**CONFORM REGULA 24 HG nr.833/1998**

**CONFORM REGULA 26 HG 833/1998**

- **modificări nume titular**
- **modificări adrese titular**
- **modificări nume și adrese titulari**
- **cesiuni totale**
- **cesiuni parțiale**
- **fuziuni**
- **licențe**
- **modificări în situația juridică a mărcilor înregistrate pe cale internațională**

Modificari nume titular

Nr.depozit/ marcă	Denumire marcă	Titular vechi	Titular nou	BOPI
<b>023139</b> R017121	figurativă	MARS GB LIMITED SLOUGH, 3D Dundee Road, REGATUL UNIT	MARS SUGAR U.K. BERKSHIRE, Dundee Road 3D, Slough, REGATUL UNIT	
<b>023140</b> R017122	figurativă	MARS GB LIMITED SLOUGH, 3D Dundee Road, REGATUL UNIT	MARS SUGAR U.K. BERKSHIRE, Dundee Road 3D, Slough, REGATUL UNIT	
<b>023144</b> R017207	MARS ELECTRONICS	MARS UK LIMITED BERKSHIRE, 3D Dundee Road,Slough,, REGATUL UNIT	MARS SUGAR U.K. BERKSHIRE, Dundee Road 3D, Slough, REGATUL UNIT	
<b>023146</b> R017124	FOUR SQUARE	MARS UK LIMITED BERKSHIRE, 3D Dundee Road,Slough,, REGATUL UNIT	MARS SUGAR U.K. BERKSHIRE, Dundee Road 3D, Slough, REGATUL UNIT	
<b>023477</b> R017878	FLAVIA	MARS UK LIMITED BERKSHIRE, 3D Dundee Road,Slough,, REGATUL UNIT	MARS SUGAR U.K. BERKSHIRE, Dundee Road 3D, Slough, REGATUL UNIT	
<b>023478</b> R017445	KLIX	MARS UK LIMITED BERKSHIRE, 3D Dundee Road,Slough,, REGATUL UNIT	MARS SUGAR U.K. BERKSHIRE, Dundee Road 3D, Slough, REGATUL UNIT	
<b>024902</b> R019586	figurativă	MARS UK LIMITED BERKSHIRE, 3D Dundee Road,Slough,, REGATUL UNIT	MARS SUGAR U.K. BERKSHIRE, Dundee Road 3D, Slough, REGATUL UNIT	
<b>052851</b> 039731	DENIS	SC INCOR DENIS PROD SRL SUCEAVA, Calea Unirii nr. 20J, Jud. Suceava, ROMANIA	SC DENIS SRL SUCEAVA, str. Calea Unirii nr. 20J, județul Suceava, ROMANIA	9/2000
<b>M 2000 03657</b> 043599	STARBURST	MARS UK LIMITED BERKSHIRE, 3D Dundee Road,Slough,, REGATUL UNIT	MARS SUGAR U.K. BERKSHIRE, Dundee Road 3D, Slough, REGATUL UNIT	7/2001
<b>M 2003 06655</b> 059003	COMPLEX BRAN-BRAD-BEGA	SC EFORIE SA EFORIE NORD, Str. Brizei nr. 6, județul Constanța, ROMANIA	SC TURISM HOTELURI RESTAURANTE MAREA NEAGRA SA (SC T.H.R. MAREA NEAGRA SA) EFORIE NORD, Str. Brizei nr. 6., ROMANIA	7/2004

**BULETINUL OFICIAL DE PROPRIETATE INDUSTRIALĂ - Secțiunea Mărci nr. 6/2009**

Nr.depozit/ marcă	Denumire marcă	Titular vechi	Titular nou	BOPI
<b>M 2005 09421</b> 071643	DENIS NOW YOU CAN FLY	SC INCOR DENIS PROD SRL SUCEAVA, Calea Unirii nr. 20J, Jud. Suceava, ROMANIA	SC DENIS SRL SUCEAVA, str. Calea Unirii nr. 20J, județul Suceava, ROMANIA	8/2006
<b>M 2005 09422</b> 071644	DENISE NOW YOU CAN FLY	SC INCOR DENIS PROD SRL SUCEAVA, Calea Unirii nr. 20J, Jud. Suceava, ROMANIA	SC DENIS SRL SUCEAVA, str. Calea Unirii nr. 20J, județul Suceava, ROMANIA	8/2006
<b>M 2006 09849</b> 088297	CAMPIONII	SC UNLIMITED SPORT MEDIA SRL BUCUREȘTI, Șos. București -Ploiești nr. 15, et. 4, camera 4C, et. 5, camera 2C, sector 1, ROMANIA	SC GROUP SPORT PUBLISHER NET SRL BUCUREȘTI, Str. Dionisie Lupu nr. 64-66, et. 2, Clădirea Astoria, sector 1, ROMANIA	2/2008
<b>M 2006 09849</b> 088297	CAMPIONII	SC GROUP SPORT PUBLISHER NET SRL BUCUREȘTI, Str. Dionisie Lupu nr. 64-66, et. 2, Clădirea Astoria, sector 1, ROMANIA	SC GAZETA ONLINE SRL BUCUREȘTI, Str. Dionisie Lupu, nr. 64-66, Clădirea Astoria, sector 1, ROMANIA	2/2008
<b>M 2007 05414</b> 097776	VEGA TRAVEL	SC COMPLEX VEGA SA CONSTANTA, Hotel Vega - Mamaia, județul Constanța , ROMANIA	VEGA TURISM SA MAMAIA, Hotel Vega, jud. Constanța, ROMANIA	1/2009
<b>M 2007 05416</b> 097777	VEGA BEACH	SC COMPLEX VEGA SA CONSTANTA, Hotel Vega - Mamaia, județul Constanța , ROMANIA	VEGA TURISM SA MAMAIA, Hotel Vega, jud. Constanța, ROMANIA	1/2009
<b>M 2007 06294</b> 089765	PRODECHO	SC PRODECO SRL APAHIDA, Str. Libertății nr. 21, județul Cluj, ROMANIA	SC PRODECHO SRL APAHIDA, str. Libertății nr. 21, județul Cluj, ROMANIA	3/2008
<b>M 2008 05451</b> 098872	KIABI MODA PRETURILOR MICI	CHOMARK TOURNAI, Rue Beyaert, 54, BELGIA	KIMARK (SCA) TOURNAI, Rue Beyaert, 54, BELGIA	2/2009

Modificari adresa titular

Nr.depozit/ marcă	Denumire marcă	Titular vechi și adresă	Titular nou și adresă	BOPI
<b>002900</b> R015972	figurativă	I W S NOMINEE COMPANY LIMITED ILKLEY, Developement Centre,Valey Drive,, REGATUL UNIT	I.W.S. NOMINEE COMPANY LIMITED ILKLEY, Little Lane, REGATUL UNIT	
<b>004355</b> 3R001929	CARLTON	BATMARK INC WILMINGTON 19801, 1209 Orange Street, Delaware, S.U.A.	BRITISH AMERICAN TOBACCO (BRANDS) INC WILMINGTON, 2711 Centerville Road, Suite 300, S.U.A.	
<b>005152</b> 3R005879	UNIO	SOCIETATEA COMERCIALA UNIO SA SATU MARE, b-dul Lucian Blaga nr.35, judetul Satu Mare, ROMANIA	SC UNIO SA BAIA MARE, str. Expoziției nr. 1, județul Maramureș, ROMANIA	
<b>007006</b> 2R011341	TATTOO	BAYER CROPSCIENCE LIMITED CAMBRIGE, Hauston, REGATUL UNIT	BAYER CROPSCIENCE LIMITED CAMBRIDGE, 230 Cambridge Science Park, REGATUL UNIT	
<b>052047</b> 040139	SCALINI	SC SCALINI ROMANIA SRL TIMIȘOARA, Str. Amurgului nr. 1, Jud. Timiș, ROMANIA	SC SCALINI SRL TIMIȘOARA, Calea Torontalului DN 6KM 560+840 STÂNGA, județul Timiș, ROMANIA	10/2000
<b>052170</b> 039412	PUTEREA DE CARE AI NEVOIE!	SC 2 NET COMPUTER SRL BRAȘOV, Str. 9 Mai nr. 11, ROMANIA	SC 2 NET COMPUTER SRL BRAȘOV, B-dul Victoriei nr. 10, județul Brașov, ROMANIA	9/2000
<b>052174</b> 039414	2 NET COMPUTER	SC 2 NET COMPUTER SRL BRAȘOV, Str. 9 Mai nr. 11, ROMANIA	SC 2 NET COMPUTER SRL BRAȘOV, B-dul Victoriei nr. 10, județul Brașov, ROMANIA	9/2000
<b>052318</b> R039438	V	FARMEPERT DCI SRL BUCUREȘTI, Str. Foișorului nr. 13, bl. F8C, ap. 135, sector 3, ROMANIA	SC FARMEPERT DCI SA BUCUREȘTI, Str.Dâmoviței nr.10H, sector 6, ROMANIA	9/2000

**BULETINUL OFICIAL DE PROPRIETATE INDUSTRIALĂ - Secțiunea Mărci nr. 6/2009**

Nr.depozit/ marcă	Denumire marcă	Titular vechi și adresă	Titular nou și adresă	BOPI
<b>052428</b> 037725	CASA ROMANA DE COMPENSATIE	SC CASA ROMANA DE COMPENSATIE SA SIBIU, P-ța. 1 Decembrie 1918, nr. 69, ROMANIA	SC CASA ROMÂNĂ DE COMPENSAȚIE SA SIBIU, str. Mihail Kogălniceanu nr. 2, județul Sibiu, ROMANIA	6/2000
<b>052797</b> 038187	EUROCCOPER	SC EUROCCOPER SRL TIMIȘOARA, Str. A. Imbroane nr. 7, ROMANIA	SC EUROCCOPER SRL TIMISOARA, DJ 216, BIFURCAȚIE NR. 4, JUD. TIMIȘ, ROMANIA	7/2000
<b>053893</b> 039547	AEGEAN AVIATION	AEGEAN AVIATION SA ATHENS, 572, Vouliagmenis Avenue, GRECIA AEROPORIA AEGEOU SA ATHENS, 572, Vouliagmenis Avenue, GRECIA	AEROPORIA AEGEOU SA ATHENS, 572, Vouliagmenis Avenue, GRECIA	9/2000
<b>053894</b> 039548	AEGEAN AIRLINES	AEGEAN AVIATION SA ATHENS, 572, Vouliagmenis Avenue, GRECIA AEROPORIA AEGEOU SA ATHENS, 572, Vouliagmenis Avenue, GRECIA	AEROPORIA AEGEOU SA ATHENS, 572, Vouliagmenis Avenue, GRECIA	9/2000
<b>054020</b> 042323	PLANT ACTIV	SC ETERA PROD SRL CLUJ NAPOCA, Str. Horea nr. 33, ROMANIA	SC ETERA PROD SRL Florești, sat Luna de Sus, DNE 60, Km 8, județul Cluj, ROMANIA	3/2001
<b>054021</b> 039572	ETERA COSMETICE	SC ETERA PROD SRL CLUJ NAPOCA, Str. Horea nr. 33, ROMANIA	SC ETERA PROD SRL Florești, sat Luna de Sus, DNE 60, Km 8, județul Cluj, ROMANIA	9/2000
<b>054242</b> 040342	TOP BRANDS DISTRIBUTION	SC TOP BRANDS DISTRIBUTION SRL COMUNA VOLUNTARI, Sos. Ștefănești nr. 4, Jud. Ilfov, ROMANIA	SC TOP BRANDS DISTRIBUTION SRL OTOPENI, str. Drumul Gării Otopeni nr. 6, imobil P+4E, județul Ilfov, ROMANIA	10/2000

**BULETINUL OFICIAL DE PROPRIETATE INDUSTRIALĂ - Secțiunea Mărci nr. 6/2009**

Nr.depozit/ marcă	Denumire marcă	Titular vechi și adresă	Titular nou și adresă	BOPI
<b>054557</b> 038534	MARY KAY	MARY KAY INC DALLAS, 16251 Dallas Parkway, S.U.A.	MARY KAY INC. ADDISON, 16251 Dallas Parkway, S.U.A.	7/2000
<b>054889</b> 039085	TRIPLE CROWN	VANS INC SANTA FE SPRINGS 90670, 15700 Shoemaker Avenue, S.U.A.	VANS INC. CYPRESS, 6550 Katella Avenue, S.U.A.	8/2000
<b>054890</b> 045407	TRIPLE CROWN	VANS INC SANTA FE SPRINGS 90670, 15700 Shoemaker Avenue, S.U.A.	VANS INC. CYPRESS, 6550 Katella Avenue, S.U.A.	10/2001
<b>054911</b> 039096	STICKY SARCOM	SC SARCOM SRL RÂMNICU VÂLCEA, Str. Parângului nr. 7, Jud. Vâlcea., ROMANIA	SC SARCOM SRL RÂMNICU VÂLCEA, Str. Pictor Tăttărăscu nr. 7, Jud. Vâlcea, ROMANIA	8/2000
<b>054927</b> 039106	figurativă	VANS INC SANTA FE SPRINGS 90670, 15700 Shoemaker Avenue, S.U.A.	VANS INC. CYPRESS, 6550 Katella Avenue, S.U.A.	8/2000
<b>054928</b> 039107	figurativă	VANS INC SANTA FE SPRINGS 90670, 15700 Shoemaker Avenue, S.U.A.	VANS INC. CYPRESS, 6550 KATELLA aVENUE, S.U.A.	8/2000
<b>056508</b> 040951	NEW HORIZONS COMPUTER LEARNING CENTERS	NEW HORIZONS EDUCATION CORPORATION SANTA ANA, 1231 East Dyer Road, Suite 110, S.U.A.	NEW HORIZONS EDUCATION CORPORATION ANAHEIM, 1900 S. State College Blvd., S.U.A.	11/2000
<b>056509</b> 040952	NEW HORIZONS COMPUTER LEARNING CENTERS	NEW HORIZONS EDUCATION CORPORATION SANTA ANA, 1231 East Dyer Road, Suite 110, S.U.A.	NEW HORIZONS EDUCATION CORPORATION ANAHEIM, 1900 S. State College Blvd., S.U.A.	11/2000
<b>056510</b> 040953	NEW HORIZONS COMPUTER LEARNING CENTERS	NEW HORIZONS EDUCATION CORPORATION SANTA ANA, 1231 East Dyer Road, Suite 110, S.U.A.	NEW HORIZONS EDUCATION CORPORATION ANAHEIM, 1900 S. State College Blvd., S.U.A.	11/2000



**BULETINUL OFICIAL DE PROPRIETATE INDUSTRIALĂ - Secțiunea Mărci nr. 6/2009**

Nr.depozit/ marcă	Denumire marcă	Titular vechi și adresă	Titular nou și adresă	BOPI
<b>M 2000 02404</b> 042884	figurativă	SC SIGMA GUM SRL MIERCUREA CIUC, Str. Progresului nr. 18/A, jud. Harghita, ROMANIA	SC SIGMA GUM SRL MIERCUREA CIUC, Str. Harghita Nr. 115-117, județul Harghita, ROMANIA	4/2001
<b>M 2002 04894</b> 058108	CRYSTAL'AIR	RECKITT BENCKISER (SWITZERLAND) AG WINTERTHUR, Im Holderli 19, ELVETIA	RECKITT BENCKISER (SWITZERLAND) AG ZURICH, Richtistrass 5, Wallisellen,, ELVETIA	5/2004
<b>M 2005 02601</b> 070893	AUTOMOBILE	SC AUTO MONDIAL MEDIA SRL BUCUREȘTI, Calea 13 Septembrie nr. 59-61, sector 5, ROMANIA	SC AUTO MONDIAL MEDIA SRL BUCUREȘTI, Calea 13 Septembrie nr. 71, bl. 69, ap. 9, et. 3, sector 5, ROMANIA	7/2006
<b>M 2005 07263</b> 070661	FRIENDLY MANAGEMENT	SC HENDRIX EXPERIENCE MANAGEMENT SRL BUCUREȘTI, Str. Aleea Baraj lezer nr. 2-4, bl. 2M A+B, sc. 2, ap. 35, sector 3, ROMANIA	SC HENDRIX EXPERIENCE MANAGEMENT SRL BUCUREȘTI, Șos. Pantelimon nr. 235, bl. 67, sc. B, et. 9, ap. 148 sector 2, ROMANIA	6/2006
<b>M 2005 08821</b> 069554	DYNAMIX	KRAFT FOODS ROMANIA SA BRAȘOV, Str. Alexandru Ioan Cuza nr. 3, județul Brașov, ROMANIA	KRAFT FOODS ROMANIA SA BRASOV, Str. De Mijloc nr.37 A, ROMANIA	4/2006
<b>M 2005 08821</b> 069554	DYNAMIX	KRAFT FOODS ROMANIA SA BRASOV, Str. De Mijloc nr.37 A, ROMANIA	KRAFT FOODS ROMANIA SA BRASOV, Str. De Mijloc nr.37 A, ROMANIA	4/2006
<b>M 2005 08821</b> 069554	DYNAMIX	KRAFT FOODS ROMANIA SA BRASOV, Str. De Mijloc nr.37 A, ROMANIA	KRAFT FOODS ROMANIA SA BRASOV, Str. De Mijloc nr.37 A, ROMANIA	4/2006
<b>M 2006 10115</b> 085147	TOTTI	SC BIOTECH CENTER SRL PITEȘTI, Str. Banat, bl. B16, sc. C, ap. 10, Jud. Argeș, ROMANIA	SC BIOTECH CENTER SRL PITEȘTI, Str. Războieni nr.6E, Jud. Argeș, ROMANIA	11/2007

**BULETINUL OFICIAL DE PROPRIETATE INDUSTRIALĂ - Secțiunea Mărci nr. 6/2009**

Nr.depozit/ marcă	Denumire marcă	Titular vechi și adresă	Titular nou și adresă	BOPI
<b>M 2006 11886</b> 082909	YACHT MAGAZIN	TUDOSE IONUT PLOIEȘTI, Bdul. București nr.17, bl.9D, sc.D, et.7, ap.30, Județul Prahova, ROMANIA	TUDOSE IONUT BUCUREȘTI, B-dul. Iuliu Maniu nr. 182, bl. G1, sc. A, et. 2, ap. 7, sector 6, ROMANIA	9/2007
<b>M 2006 12869</b> 082416	NATURALIS BIL EX	SC FILDAS TRADING SRL BUCUREȘTI, Calea Giulești nr. 333, sector 6, ROMANIA	SC FILDAS TRADING SRL PITEȘTI, str. Banat nr. 2, Corp D, etaj 1-C1, birou 10, județul Argeș, ROMANIA	9/2007
<b>M 2006 12870</b> 082417	NATURALIS PRO-NATAL	SC FILDAS TRADING SRL BUCUREȘTI, Calea Giulești nr. 333, sector 6, ROMANIA	SC FILDAS TRADING SRL PITEȘTI, str. Banat nr. 2, Corp D, etaj 1-C1, birou 10, județul Argeș, ROMANIA	9/2007
<b>M 2006 12871</b> 082418	NATURALIS EFI-DIGEST	SC FILDAS TRADING SRL BUCUREȘTI, Calea Giulești nr. 333, sector 6, ROMANIA	SC FILDAS TRADING SRL PITEȘTI, str. Banat nr. 2, Corp D, etaj 1-C1, birou 10, județul Argeș, ROMANIA	9/2007
<b>M 2006 12872</b> 082419	NATURALIS	SC FILDAS TRADING SRL BUCUREȘTI, Calea Giulești nr. 333, sector 6, ROMANIA	SC FILDAS TRADING SRL PITEȘTI, str. Banat nr. 2, Corp D, etaj 1-C1, birou 10, județul Argeș, ROMANIA	9/2007
<b>M 2007 00821</b> 092680	BOERRO	SC ZAREA SA BUCUREȘTI, B-dul Bucureștii Noi nr.111, sector 1, ROMANIA	ZAREA SA BUCUREȘTI, Piatra Cetei, nr. 1, sect. 1, ROMANIA	7/2008
<b>M 2007 08935</b> 094162	CORRIDO SANGRIA	SC ZAREA SA BUCUREȘTI, B-dul Bucureștii Noi nr.111, sector 1, ROMANIA	SC ZAREA SA BUCUREȘTI, str. Piatra Cetei nr. 1, sector1, ROMANIA	8/2008
<b>M 2008 06182</b> 096486	LAW ' S FINEST	SCA ANGHEL - LIZAC SI ASOCIATII BUCUREȘTI, Str. Gara Herăstrău nr. 2-4, et.7, camera 1, sector 2, ROMANIA	SCA ANGHEL, LIZAC ȘI ASOCIAȚII BUCUREȘTI, Str. Icoanei nr. 50 A, sector 2, ROMANIA	11/2008

**BULETINUL OFICIAL DE PROPRIETATE INDUSTRIALĂ - Secțiunea Mărci nr. 6/2009**

Nr.depozit/ marcă	Denumire marcă	Titular vechi și adresă	Titular nou și adresă	BOPI
<b>M 2008 06647</b> 098517	MEDICAL FINANȚE CEA MAI BUNĂ FINANȚARE PENTRU PROIECTELE MEDICALE	SC MEDICAL FINANCE PROJECTS SRL BUCUREȘTI, Intr. Neatârării nr. 12, sector 1, ROMANIA	SC MEDICAL FINANCE PROJECTS SRL BUCUREȘTI, Sos. Nicolae Titulescu nr. 1, bl. A7, sc. C, ap. 64, camera 1, sector 1, ROMANIA	2/2009
<b>M 2008 06687</b> 096675	CCC COMPANIA DE CONSTRUCTII CARPATI	SC COMPANIA DE CONSTRUCTII CARPATI SRL BRAȘOV, Bdul. Alexandru Vlahuță nr.32, bl.115, Județul Brașov, ROMANIA	SC COMPANIA DE CONSTRUCTII CARPATI SRL BRAȘOV, B-dul 15 Noiembrie nr. 68, parter, ap. 2, județul Brașov, ROMANIA	12/2008
<b>M 2008 10693</b> 100715	MENTOR TRAINING ACTIVE SELLING TRAINING COACHING ORGANIZATIONAL DEVELOPMENT	SC MENTOR TRAINING SRL PIATRA NEAMȚ, Str. Gavril Galinescu nr. 4, bl. Z2, sc. E, et. 3, ap. 78, Jud. Neamț, ROMANIA	SC MENTOR TRAINING SRL PIATRA NEAMȚ, Str. Doctor Gheorghe Iacomi nr. 5, bl. H12, sc. A, et. 4, ap. 19, Jud. Neamț, ROMANIA	5/2009
<b>M 2009 02844</b>	INAPROTECT PAZA SI PROTECTIE	SC INAPROTECT SRL REȘIȚA, Str. Driglovat nr. 34, Județul Caraș-Severin, ROMANIA	SC INAPROTECT SRL REȘIȚA, Aleea Narcisei nr. 2, sc. 2, et. 3, ap. 13, Județul Caraș Severin, ROMANIA	

Modificari nume și adresă titular

Nr.depozit/ marcă	Denumire marcă	Titular vechi și adresă	Titular nou și adresă	BOPI
<b>M 2005 00408</b> 068715	SENSO	SC TELEVIZIUNEA PAX TV SRL ODORHEIU SECUIESC, Str. Uzinei nr. 9, județul Harghita, ROMANIA	SC SENSO TV SRL BUCUREȘTI, B-dul.Unirii nr.15, bl. 3, sc. 2, et. 6-7, ap. 48, sector 5, ROMANIA	2/2006
<b>M 2007 10884</b> 090771	MARIE CELSTE FOLLOW THE LEGEND	SC MARIE CELSTE CLUB SRL BUCURESTI, Str. Hermann Oberth nr. 19, sector 1, ROMANIA	SC MARIE CELESTE CLUB SRL BUCUREȘTI, sos. Nordului nr. 1, camera nr. 3, sector 1, ROMANIA	5/2008
<b>M 2007 11642</b> 093146	AUTOMONDIAL	SC AUTO MONDIAL MEDIA SRL BUCURESTI, B-dul Iuliu Maniu nr.8A, sector 6, ROMANIA	SC AUTO MONDIAL MEDIA SRL BUCUREȘTI, Calea 13 Septembrie nr. 71, bl. 69, ap. 9, et. 3, sector 5, ROMANIA	7/2008

Cesiuni totale

Nr.depozit/ marcă	Denumire marcă	Cedent	Cesionar	BOPI
<b>005857</b> 3R007724	MAXOS	SCHOTT AKTIENGESELLSCHA FT MAINZ, Hattenbergstrasse 10, GERMANIA	AUER LIGHTING GMBH BAD GANDERSHEIM, Hildesheimer Strasse 35, GERMANIA	
<b>007280</b> 3R011959	STARBURST	MARS INCORPORATED MC LEAN, 6885 Elm Street, S.U.A.	NEW UNO HOLDINGS CORPORATION McLean, 6885 Elm Street, S.U.A.	
<b>007280</b> 3R011959	STARBURST	NEW UNO HOLDINGS CORPORATION McLean, 6885 Elm Street, S.U.A.	WM WRIGLEY JR COMPANY CHICAGO, 410 North Michigan Avenue, S.U.A.	
<b>023139</b> R017121	figurativă	MARS SUGAR U.K. BERKSHIRE, Dundee Road 3D, Slough, REGATUL UNIT	MARS DRINKS UK LIMITED BERKSHIRE, 3D Dundee Road Slough, REGATUL UNIT	
<b>023140</b> R017122	figurativă	MARS SUGAR U.K. BERKSHIRE, Dundee Road 3D, Slough, REGATUL UNIT	MARS DRINKS UK LIMITED BERKSHIRE, 3D Dundee Road Slough, REGATUL UNIT	
<b>023144</b> R017207	MARS ELECTRONICS	MARS SUGAR U.K. BERKSHIRE, Dundee Road 3D, Slough, REGATUL UNIT	MARS CHOCOLATE UK LIMITED BERKSHIRE, 3D Dundee Road Slough, REGATUL UNIT	
<b>023146</b> R017124	FOUR SQUARE	MARS SUGAR U.K. BERKSHIRE, Dundee Road 3D, Slough, REGATUL UNIT	MARS DRINKS UK LIMITED BERKSHIRE, 3D Dundee Road Slough, REGATUL UNIT	
<b>023477</b> R017878	FLAVIA	MARS SUGAR U.K. BERKSHIRE, Dundee Road 3D, Slough, REGATUL UNIT	MARS DRINKS UK LIMITED BERKSHIRE, 3D Dundee Road Slough, REGATUL UNIT	
<b>023478</b> R017445	KLIX	MARS SUGAR U.K. BERKSHIRE, Dundee Road 3D, Slough, REGATUL UNIT	MARS DRINKS UK LIMITED BERKSHIRE, 3D Dundee Road Slough, REGATUL UNIT	

**BULETINUL OFICIAL DE PROPRIETATE INDUSTRIALĂ - Secțiunea Mărci nr. 6/2009**

Nr.depozit/ marcă	Denumire marcă	Cedent	Cesionar	BOPI
<b>023505</b> R019216	LOCKETS	MARS INCORPORATED , 6885 Elm Street, McLean, Virginia 22101-3883, Statele Unite ale Americii, S.U.A.	NEW UNO HOLDINGS CORPORATION McLean, 6885 Elm Street, S.U.A.	
<b>023505</b> R019216	LOCKETS	NEW UNO HOLDINGS CORPORATION McLean, 6885 Elm Street, S.U.A.	WM WRIGLEY JR COMPANY CHICAGO, 410 North Michigan Avenue, S.U.A.	
<b>023511</b> R017088	SKITTLES	MARS INCORPORATED MCLEAN, 6885 Elm Street., S.U.A.	NEW UNO HOLDINGS CORPORATION McLean, 6885 Elm Street, S.U.A.	
<b>023511</b> R017088	SKITTLES	NEW UNO HOLDINGS CORPORATION McLean, 6885 Elm Street, S.U.A.	WM WRIGLEY JR COMPANY CHICAGO, 410 North Michigan Avenue, S.U.A.	
<b>023514</b> R017458	STARBURST	MARS INCORPORATED MCLEAN, 6885 Elm Street., S.U.A.	NEW UNO HOLDINGS CORPORATION McLean, 6885 Elm Street, S.U.A.	
<b>023514</b> R017458	STARBURST	NEW UNO HOLDINGS CORPORATION McLean, 6885 Elm Street, S.U.A.	WM WRIGLEY JR COMPANY CHICAGO, 410 North Michigan Avenue, S.U.A.	
<b>023517</b> R017089	RONDOS	MARS INCORPORATED MCLEAN, 6885 Elm Street., S.U.A.	NEW UNO HOLDINGS CORPORATION McLean, 6885 Elm Street, S.U.A.	
<b>023517</b> R017089	RONDOS	NEW UNO HOLDINGS CORPORATION McLean, 6885 Elm Street, S.U.A.	WM WRIGLEY JR COMPANY CHICAGO, 410 North Michigan Avenue, S.U.A.	
<b>023519</b> R021116	OPAL	MARS INCORPORATED , 6885 Elm Street, McLean, Virginia 22101-3883, S.U.A., S.U.A.	NEW UNO HOLDINGS CORPORATION McLean, 6885 Elm Street, S.U.A.	

**BULETINUL OFICIAL DE PROPRIETATE INDUSTRIALĂ - Secțiunea Mărci nr. 6/2009**

Nr.depozit/ marcă	Denumire marcă	Cedent	Cesionar	BOPI
<b>023519</b> R021116	OPAL	NEW UNO HOLDINGS CORPORATION McLean, 6885 Elm Street, S.U.A.	WM WRIGLEY JR COMPANY CHICAGO, 410 North Michigan Avenue, S.U.A.	
<b>024902</b> R019586	figurativă	MARS SUGAR U.K. BERKSHIRE, Dundee Road 3D, Slough, REGATUL UNIT	MARS DRINKS UK LIMITED BERKSHIRE, 3D Dundee Road Slough, REGATUL UNIT	
<b>025533</b> R017499	TUNES	MARS INCORPORATED MC LEAN, 6885 Elm Street, S.U.A.	NEW UNO HOLDINGS CORPORATION McLean, 6885 Elm Street, S.U.A.	
<b>025533</b> R017499	TUNES	NEW UNO HOLDINGS CORPORATION McLean, 6885 Elm Street, S.U.A.	WM WRIGLEY JR COMPANY CHICAGO, 410 North Michigan Avenue, S.U.A.	
<b>025851</b> R018111	SKITTLES	MARS INCORPORATED MC LEAN, 6885 Elm Street, S.U.A.	NEW UNO HOLDINGS CORPORATION McLean, 6885 Elm Street, S.U.A.	
<b>025851</b> R018111	SKITTLES	NEW UNO HOLDINGS CORPORATION McLean, 6885 Elm Street, S.U.A.	WM WRIGLEY JR COMPANY CHICAGO, 410 North Michigan Avenue, S.U.A.	
<b>025852</b> R018112	STARBURST	MARS INCORPORATED MC LEAN, 6885 Elm Street, S.U.A.	NEW UNO HOLDINGS CORPORATION McLean, 6885 Elm Street, S.U.A.	
<b>025852</b> R018112	STARBURST	NEW UNO HOLDINGS CORPORATION McLean, 6885 Elm Street, S.U.A.	WM WRIGLEY JR COMPANY CHICAGO, 410 North Michigan Avenue, S.U.A.	
<b>026227</b> R018861	SKITTLES	MARS INCORPORATED , 6885 Elm Street, McLean, Virginia 22101-3883- Statele Unite ale Americii, S.U.A.	NEW UNO HOLDINGS CORPORATION McLean, 6885 Elm Street, S.U.A.	

**BULETINUL OFICIAL DE PROPRIETATE INDUSTRIALĂ - Secțiunea Mărci nr. 6/2009**

Nr.depozit/ marcă	Denumire marcă	Cedent	Cesionar	BOPI
<b>026227</b> R018861	SKITTLES	NEW UNO HOLDINGS CORPORATION McLean, 6885 Elm Street, S.U.A.	WM WRIGLEY JR COMPANY CHICAGO, 410 North Michigan Avenue, S.U.A.	
<b>026742</b> R019528	TUNES	MARS INCORPORATED , 6885 Elm Street, McLean, Virginia 22101-3883, Statele Unite ale Americii, S.U.A.	NEW UNO HOLDINGS CORPORATION McLean, 6885 Elm Street, S.U.A.	
<b>026742</b> R019528	TUNES	NEW UNO HOLDINGS CORPORATION McLean, 6885 Elm Street, S.U.A.	WM WRIGLEY JR COMPANY CHICAGO, 410 North Michigan Avenue, S.U.A.	
<b>027073</b> R019417	STAREX-TD	LG CORP SEOUL, 20, Yoido-Dong, Yongdungpo-gu, REPUBLICA COREEA	LG ELECTRONICS INC SEOUL, 20 Yoido-dong, Yongdung po-gu., REPUBLICA COREEA	
<b>027073</b> R019417	STAREX-TD	LG ELECTRONICS INC SEOUL, 20 Yoido-dong, Yongdung po-gu., REPUBLICA COREEA	LG - NORTEL Co., Ltd. SEOUL, 7th, 8th Floor, GS Kangnam Tower, 679, Yeoksam-dong, Gangnam-gu, REPUBLICA COREEA	
<b>028063</b> R023150	OPAL FRUITS	MARS INCORPORATED , 6885 Elm Street, McLean, Virginia 22101-3883, Statele Unite ale Americii, S.U.A.	NEW UNO HOLDINGS CORPORATION McLean, 6885 Elm Street, S.U.A.	
<b>028063</b> R023150	OPAL FRUITS	NEW UNO HOLDINGS CORPORATION McLean, 6885 Elm Street, S.U.A.	WM WRIGLEY JR COMPANY CHICAGO, 410 North Michigan Avenue, S.U.A.	
<b>035722</b> R025114	RONDOLETTI	MARS INCORPORATED MC LEAN, 6885 Elm Street, S.U.A.	NEW UNO HOLDINGS CORPORATION McLean, 6885 Elm Street, S.U.A.	1/97



**BULETINUL OFICIAL DE PROPRIETATE INDUSTRIALĂ - Secțiunea Mărci nr. 6/2009**

Nr.depozit/ marcă	Denumire marcă	Cedent	Cesionar	BOPI
<b>035722</b> R025114	RONDOLETTI	NEW UNO HOLDINGS CORPORATION McLean, 6885 Elm Street, S.U.A.	WM WRIGLEY JR COMPANY CHICAGO, 410 North Michigan Avenue, S.U.A.	1/97
<b>039043</b> R026587	RONDO	MARS INCORPORATED MCLEAN, 6885 Elm Street., S.U.A.	NEW UNO HOLDINGS CORPORATION McLean, 6885 Elm Street, S.U.A.	9/97
<b>039043</b> R026587	RONDO	NEW UNO HOLDINGS CORPORATION McLean, 6885 Elm Street, S.U.A.	WM WRIGLEY JR COMPANY CHICAGO, 410 North Michigan Avenue, S.U.A.	9/97
<b>040930</b> R027058	SKITTLES	MARS INCORPORATED MCLEAN, 6885 Elm Street., S.U.A.	NEW UNO HOLDINGS CORPORATION McLean, 6885 Elm Street, S.U.A.	12/97
<b>040930</b> R027058	SKITTLES	NEW UNO HOLDINGS CORPORATION McLean, 6885 Elm Street, S.U.A.	WM WRIGLEY JR COMPANY CHICAGO, 410 North Michigan Avenue, S.U.A.	12/97
<b>047156</b> R033573	RONDO	MARS INCORPORATED MC LEAN, 6885, Elm Street, S.U.A.	NEW UNO HOLDINGS CORPORATION McLean, 6885 Elm Street, S.U.A.	9/99
<b>047156</b> R033573	RONDO	NEW UNO HOLDINGS CORPORATION McLean, 6885 Elm Street, S.U.A.	WM WRIGLEY JR COMPANY CHICAGO, 410 North Michigan Avenue, S.U.A.	9/99
<b>047174</b> R033007	STARBURST	MARS INCORPORATED MC LEAN, 6885, Elm Street, S.U.A.	NEW UNO HOLDINGS CORPORATION McLean, 6885 Elm Street, S.U.A.	7/99
<b>047174</b> R033007	STARBURST	NEW UNO HOLDINGS CORPORATION McLean, 6885 Elm Street, S.U.A.	WM WRIGLEY JR COMPANY CHICAGO, 410 North Michigan Avenue, S.U.A.	7/99

**BULETINUL OFICIAL DE PROPRIETATE INDUSTRIALĂ - Secțiunea Mărci nr. 6/2009**

Nr.depozit/ marcă	Denumire marcă	Cedent	Cesionar	BOPI
<b>051192</b> R035730	TASTE THE RAINBOW	MARS INCORPORATED MC LEAN, 6885, Elm Street, S.U.A.	NEW UNO HOLDINGS CORPORATION McLean, 6885 Elm Street, S.U.A.	2/2000
<b>051192</b> R035730	TASTE THE RAINBOW	NEW UNO HOLDINGS CORPORATION McLean, 6885 Elm Street, S.U.A.	WM WRIGLEY JR COMPANY CHICAGO, 410 North Michigan Avenue, S.U.A.	2/2000
<b>051597</b> R036716	STARBURST	MARS INCORPORATED MCLEAN, 6885 Elm Street., S.U.A.	NEW UNO HOLDINGS CORPORATION McLean, 6885 Elm Street, S.U.A.	4/2000
<b>051597</b> R036716	STARBURST	NEW UNO HOLDINGS CORPORATION McLean, 6885 Elm Street, S.U.A.	WM WRIGLEY JR COMPANY CHICAGO, 410 North Michigan Avenue, S.U.A.	4/2000
<b>053663</b> R037850	SKITTLES	MARS INCORPORATED MCLEAN, 6885 Elm Street., S.U.A.	NEW UNO HOLDINGS CORPORATION McLean, 6885 Elm Street, S.U.A.	6/2000
<b>053663</b> R037850	SKITTLES	NEW UNO HOLDINGS CORPORATION McLean, 6885 Elm Street, S.U.A.	WM WRIGLEY JR COMPANY CHICAGO, 410 North Michigan Avenue, S.U.A.	6/2000
<b>053958</b> R039559	GIVE IT SOME JUICE!	MARS INCORPORATED MCLEAN, 6885 Elm Street., S.U.A.	NEW UNO HOLDINGS CORPORATION McLean, 6885 Elm Street, S.U.A.	9/2000
<b>053958</b> R039559	GIVE IT SOME JUICE!	NEW UNO HOLDINGS CORPORATION McLean, 6885 Elm Street, S.U.A.	WM WRIGLEY JR COMPANY CHICAGO, 410 North Michigan Avenue, S.U.A.	9/2000
<b>054390</b> R038952	STARBURST BLASTERS	MARS INCORPORATED MCLEAN, 6885 Elm Street., S.U.A.	NEW UNO HOLDINGS CORPORATION McLean, 6885 Elm Street, S.U.A.	8/2000

**BULETINUL OFICIAL DE PROPRIETATE INDUSTRIALĂ - Secțiunea Mărci nr. 6/2009**

Nr.depozit/ marcă	Denumire marcă	Cedent	Cesionar	BOPI
<b>054390</b> R038952	STARBURST BLASTERS	NEW UNO HOLDINGS CORPORATION McLean, 6885 Elm Street, S.U.A.	WM WRIGLEY JR COMPANY CHICAGO, 410 North Michigan Avenue, S.U.A.	8/2000
<b>054418</b> R038964	STARBURST GUMMANIA	MARS INCORPORATED MCLEAN, 6885 Elm Street., S.U.A.	NEW UNO HOLDINGS CORPORATION McLean, 6885 Elm Street, S.U.A.	8/2000
<b>054418</b> R038964	STARBURST GUMMANIA	NEW UNO HOLDINGS CORPORATION McLean, 6885 Elm Street, S.U.A.	WM WRIGLEY JR COMPANY CHICAGO, 410 North Michigan Avenue, S.U.A.	8/2000
<b>054583</b> R038549	FRUCTE DE-NNEBUNESTII!	MARS INCORPORATED MCLEAN, 6885 Elm Street., S.U.A.	NEW UNO HOLDINGS CORPORATION McLean, 6885 Elm Street, S.U.A.	7/2000
<b>054583</b> R038549	FRUCTE DE-NNEBUNESTII!	NEW UNO HOLDINGS CORPORATION McLean, 6885 Elm Street, S.U.A.	WM WRIGLEY JR COMPANY CHICAGO, 410 North Michigan Avenue, S.U.A.	7/2000
<b>054754</b> 041012	DOOM	ADCOCK INGRAM INTELLECTUAL PROPERTY (PROPRIETARY) LIMITED GAUTENG, 17 Harrison Avenue, Bryanston, AFRICA DE SUD	TIGER FOOD BRANDS INTELLECTUAL PROPERTY HOLDING COMPANY (PROPRIETARY) LIMITED GAUTENG, 3010 William Nicol Drive, Bryanston, Sandton, AFRICA DE SUD	12/2000
<b>054778</b> R039055	KENMAN	MARS INCORPORATED MCLEAN, 6885 Elm Street., S.U.A.	NEW UNO HOLDINGS CORPORATION McLean, 6885 Elm Street, S.U.A.	8/2000
<b>054778</b> R039055	KENMAN	NEW UNO HOLDINGS CORPORATION McLean, 6885 Elm Street, S.U.A.	WM WRIGLEY JR COMPANY CHICAGO, 410 North Michigan Avenue, S.U.A.	8/2000

**BULETINUL OFICIAL DE PROPRIETATE INDUSTRIALĂ - Secțiunea Mărci nr. 6/2009**

Nr.depozit/ marcă	Denumire marcă	Cedent	Cesionar	BOPI
<b>M 2000 00002</b> 046712	OVELLA	MARS INCORPORATED MCLEAN, 6885 Elm Street., S.U.A.	NEW UNO HOLDINGS CORPORATION McLean, 6885 Elm Street, S.U.A.	1/2002
<b>M 2000 00002</b> 046712	OVELLA	NEW UNO HOLDINGS CORPORATION McLean, 6885 Elm Street, S.U.A.	WM WRIGLEY JR COMPANY CHICAGO, 410 North Michigan Avenue, S.U.A.	1/2002
<b>M 2000 00525</b> 041727	STARBURST FRUITENSSE	MARS INCORPORATED MCLEAN, 6885 Elm Street., S.U.A.	NEW UNO HOLDINGS CORPORATION McLean, 6885 Elm Street, S.U.A.	1/2001
<b>M 2000 00525</b> 041727	STARBURST FRUITENSSE	NEW UNO HOLDINGS CORPORATION McLean, 6885 Elm Street, S.U.A.	WM WRIGLEY JR COMPANY CHICAGO, 410 North Michigan Avenue, S.U.A.	1/2001
<b>M 2000 01307</b> 042261	EUROSONIC	SC ROMBIZ IMPEX SRL BUCUREȘTI, B-dul. Unirii nr. 57, bl .E4, sc. 4, et. 5, ap. 108, sector 3,, ROMANIA	SC QUASAR PROPERTY MANAGEMENT SRL BUCUREȘTI, Str. Târgu Neamț, nr. 19B, bl. TS31, sc. 1, parter, ap. 6, sect. 6, ROMANIA	3/2001
<b>M 2000 01308</b> 041596	EUROCOLOR	SC ROMBIZ IMPEX SRL BUCUREȘTI, B-dul. Unirii nr. 57, bl .E4, sc. 4, et. 5, ap. 108, sector 3,, ROMANIA	SC QUASAR PROPERTY MANAGEMENT SRL BUCUREȘTI, Str. Târgu Neamț, nr. 19B, bl. TS31, sc. 1, parter, ap. 6, sect. 6, ROMANIA	1/2001
<b>M 2000 03513</b> 043679	STREAMERS	MARS INC MC LEAN, 6885 Elm Street, S.U.A.	NEW UNO HOLDINGS CORPORATION McLean, 6885 Elm Street, S.U.A.	7/2001
<b>M 2000 03513</b> 043679	STREAMERS	NEW UNO HOLDINGS CORPORATION McLean, 6885 Elm Street, S.U.A.	WM WRIGLEY JR COMPANY CHICAGO, 410 North Michigan Avenue, S.U.A.	7/2001

**BULETINUL OFICIAL DE PROPRIETATE INDUSTRIALĂ - Secțiunea Mărci nr. 6/2009**

Nr.depozit/ marcă	Denumire marcă	Cedent	Cesionar	BOPI
<b>M 2000 03514</b> 043680	BIG TIME	MARS INC MC LEAN, 6885 Elm Street, S.U.A.	NEW UNO HOLDINGS CORPORATION McLean, 6885 Elm Street, S.U.A.	7/2001
<b>M 2000 03514</b> 043680	BIG TIME	NEW UNO HOLDINGS CORPORATION McLean, 6885 Elm Street, S.U.A.	WM WRIGLEY JR COMPANY CHICAGO, 410 North Michigan Avenue, S.U.A.	7/2001
<b>M 2000 03515</b> 043681	REWARDS	MARS INC MC LEAN, 6885 Elm Street, S.U.A.	NEW UNO HOLDINGS CORPORATION McLean, 6885 Elm Street, S.U.A.	7/2001
<b>M 2000 03515</b> 043681	REWARDS	NEW UNO HOLDINGS CORPORATION McLean, 6885 Elm Street, S.U.A.	WM WRIGLEY JR COMPANY CHICAGO, 410 North Michigan Avenue, S.U.A.	7/2001
<b>M 2000 03657</b> 043599	STARBURST	MARS SUGAR U.K. BERKSHIRE, Dundee Road 3D, Slough, REGATUL UNIT	MARS INCORPORATED MC. LEAN, 6885 Elm Street, S.U.A.	7/2001
<b>M 2000 03657</b> 043599	STARBURST	MARS INCORPORATED MC. LEAN, 6885 Elm Street, S.U.A.	NEW UNO HOLDINGS CORPORATION McLean, 6885 Elm Street, S.U.A.	7/2001
<b>M 2000 03657</b> 043599	STARBURST	NEW UNO HOLDINGS CORPORATION McLean, 6885 Elm Street, S.U.A.	WM WRIGLEY JR COMPANY CHICAGO, 410 North Michigan Avenue, S.U.A.	7/2001
<b>M 2000 03848</b> 043311	figurativă	MARS INCORPORATED MCLEAN, 6885 Elm Street., S.U.A.	NEW UNO HOLDINGS CORPORATION McLean, 6885 Elm Street, S.U.A.	6/2001
<b>M 2000 03848</b> 043311	figurativă	NEW UNO HOLDINGS CORPORATION McLean, 6885 Elm Street, S.U.A.	WM WRIGLEY JR COMPANY CHICAGO, 410 North Michigan Avenue, S.U.A.	6/2001

**BULETINUL OFICIAL DE PROPRIETATE INDUSTRIALĂ - Secțiunea Mărci nr. 6/2009**

Nr.depozit/ marcă	Denumire marcă	Cedent	Cesionar	BOPI
<b>M 2000 04541</b> 044611	SOUR BURST	MARS INCORPORATED MCLEAN, 6885 Elm Street., S.U.A.	NEW UNO HOLDINGS CORPORATION McLean, 6885 Elm Street, S.U.A.	8/2001
<b>M 2000 04541</b> 044611	SOUR BURST	NEW UNO HOLDINGS CORPORATION McLean, 6885 Elm Street, S.U.A.	WM WRIGLEY JR COMPANY CHICAGO, 410 North Michigan Avenue, S.U.A.	8/2001
<b>M 2000 05036</b> 044563	STARBURST CITRIX	MARS INCORPORATED MC LEAN, 6885 Elm Street, S.U.A.	NEW UNO HOLDINGS CORPORATION McLean, 6885 Elm Street, S.U.A.	8/2001
<b>M 2000 05036</b> 044563	STARBURST CITRIX	NEW UNO HOLDINGS CORPORATION McLean, 6885 Elm Street, S.U.A.	WM WRIGLEY JR COMPANY CHICAGO, 410 North Michigan Avenue, S.U.A.	8/2001
<b>M 2000 05038</b> 044565	SOUR BURST	MARS INCORPORATED MC LEAN, 6885 Elm Street, S.U.A.	NEW UNO HOLDINGS CORPORATION McLean, 6885 Elm Street, S.U.A.	8/2001
<b>M 2000 05038</b> 044565	SOUR BURST	NEW UNO HOLDINGS CORPORATION McLean, 6885 Elm Street, S.U.A.	WM WRIGLEY JR COMPANY CHICAGO, 410 North Michigan Avenue, S.U.A.	8/2001
<b>M 2001 00292</b> 045433	TIKKELS	MARS INCORPORATED MC LEAN, 6885, Elm Street, S.U.A.	NEW UNO HOLDINGS CORPORATION McLean, 6885 Elm Street, S.U.A.	10/2001
<b>M 2001 00292</b> 045433	TIKKELS	NEW UNO HOLDINGS CORPORATION McLean, 6885 Elm Street, S.U.A.	WM WRIGLEY JR COMPANY CHICAGO, 410 North Michigan Avenue, S.U.A.	10/2001
<b>M 2001 01304</b> 045607	FACTOR X	MARS INCORPORATED MC LEAN, 6885, Elm Street, S.U.A.	NEW UNO HOLDINGS CORPORATION McLean, 6885 Elm Street, S.U.A.	10/2001

**BULETINUL OFICIAL DE PROPRIETATE INDUSTRIALĂ - Secțiunea Mărci nr. 6/2009**

Nr.depozit/ marcă	Denumire marcă	Cedent	Cesionar	BOPI
<b>M 2001 01304</b> 045607	FACTOR X	NEW UNO HOLDINGS CORPORATION McLean, 6885 Elm Street, S.U.A.	WM WRIGLEY JR COMPANY CHICAGO, 410 North Michigan Avenue, S.U.A.	10/2001
<b>M 2001 02246</b> 046647	EUROTECH	SC ROMBIZ IMPEX SRL BUCUREȘTI, B-dul. Unirii nr. 57, bl .E4, sc. 4, et. 5, ap. 108, sector 3,, ROMANIA	SC QUASAR PROPERTY MANAGEMENT SRL BUCUREȘTI, Str. Târgu Neamț, nr. 19B, bl. TS31, sc. 1, parter, ap. 6, sect. 6, ROMANIA	1/2002
<b>M 2002 05353</b> 052362	MAXWELL	SC ROMBIZ IMPEX SRL BUCUREȘTI, B-dul. Unirii nr. 57, bl .E4, sc. 4, et. 5, ap. 108, sector 3,, ROMANIA	SC QUASAR PROPERTY MANAGEMENT SRL BUCUREȘTI, Str. Târgu Neamț, nr. 19B, bl. TS31, sc. 1, parter, ap. 6, sect. 6, ROMANIA	3/2003
<b>M 2002 06785</b> 053773	CHINESE GARDEN	SC WALDY COM SRL PITEȘTI, Str. Nicolae Bălcescu bl. S2, sc. D, ap. 1, județul Argeș, ROMANIA	VOICULESCU MIHAI-IULIAN BRAGADIRU, Str. Dantelei nr. 10, județul Ilfov, ROMANIA	7/2003
<b>M 2003 00982</b> 054409	EUROSKY	SC ROMBIZ IMPEX SRL BUCUREȘTI, B-dul. Unirii nr. 57, bl .E4, sc. 4, et. 5, ap. 108, sector 3,, ROMANIA	SC QUASAR PROPERTY MANAGEMENT SRL BUCUREȘTI, Str. Târgu Neamț, nr. 19B, bl. TS31, sc. 1, parter, ap. 6, sect. 6, ROMANIA	9/2003
<b>M 2003 00996</b> 055070	MANHATTAN	SC ROMBIZ IMPEX SRL BUCUREȘTI, B-dul. Unirii nr. 57, bl .E4, sc. 4, et. 5, ap. 108, sector 3,, ROMANIA	SC QUASAR PROPERTY MANAGEMENT SRL BUCUREȘTI, Str. Târgu Neamț, nr. 19B, bl. TS31, sc. 1, parter, ap. 6, sect. 6, ROMANIA	11/2003
<b>M 2003 05474</b> 057307	CROWN	SC ROMBIZ IMPEX SRL BUCUREȘTI, B-dul. Unirii nr. 57, bl .E4, sc. 4, et. 5, ap. 108, sector 3,, ROMANIA	SC QUASAR PROPERTY MANAGEMENT SRL BUCUREȘTI, Str. Târgu Neamț, nr. 19B, bl. TS31, sc. 1, parter, ap. 6, sect. 6, ROMANIA	4/2004

**BULETINUL OFICIAL DE PROPRIETATE INDUSTRIALĂ - Secțiunea Mărci nr. 6/2009**

Nr.depozit/ marcă	Denumire marcă	Cedent	Cesionar	BOPI
<b>M 2003 06894</b> 057478	FELIX	SC ROMBIZ IMPEX SRL BUCUREȘTI, B-dul. Unirii nr. 57, bl .E4, sc. 4, et. 5, ap. 108, sector 3,, ROMANIA	SC QUASAR PROPERTY MANAGEMENT SRL BUCUREȘTI, Str. Târgu Neamț, nr. 19B, bl. TS31, sc. 1, parter, ap. 6, sect. 6, ROMANIA	4/2004
<b>M 2004 00217</b> 066254	YOKO	SC ROMBIZ IMPEX SRL BUCUREȘTI, B-dul. Unirii nr. 57, bl .E4, sc. 4, et. 5, ap. 108, sector 3,, ROMANIA	SC QUASAR PROPERTY MANAGEMENT SRL BUCUREȘTI, Str. Târgu Neamț, nr. 19B, bl. TS31, sc. 1, parter, ap. 6, sect. 6, ROMANIA	10/2005
<b>M 2004 01040</b> 059023	STARBURST FROOTS	MARS INCORPORATED MCLEAN, 6885 Elm Street., S.U.A.	NEW UNO HOLDINGS CORPORATION McLean, 6885 Elm Street, S.U.A.	7/2004
<b>M 2004 01040</b> 059023	STARBURST FROOTS	NEW UNO HOLDINGS CORPORATION McLean, 6885 Elm Street, S.U.A.	WM WRIGLEY JR COMPANY CHICAGO, 410 North Michigan Avenue, S.U.A.	7/2004
<b>M 2004 01041</b> 059024	CHAIN OF SOUR SNAKES	MARS INCORPORATED MCLEAN, 6885 Elm Street., S.U.A.	NEW UNO HOLDINGS CORPORATION McLean, 6885 Elm Street, S.U.A.	7/2004
<b>M 2004 01041</b> 059024	CHAIN OF SOUR SNAKES	NEW UNO HOLDINGS CORPORATION McLean, 6885 Elm Street, S.U.A.	WM WRIGLEY JR COMPANY CHICAGO, 410 North Michigan Avenue, S.U.A.	7/2004
<b>M 2004 01178</b> 059797	NIKAI	SC ROMBIZ IMPEX SRL BUCUREȘTI, B-dul. Unirii nr. 57, bl .E4, sc. 4, et. 5, ap. 108, sector 3,, ROMANIA	SC QUASAR PROPERTY MANAGEMENT SRL BUCUREȘTI, Str. Târgu Neamț, nr. 19B, bl. TS31, sc. 1, parter, ap. 6, sect. 6, ROMANIA	8/2004
<b>M 2004 01367</b> 064561	SEA MONSTERS	MARS INCORPORATED MC LEAN, 6885 Elm Street, S.U.A.	NEW UNO HOLDINGS CORPORATION McLean, 6885 Elm Street, S.U.A.	6/2005



**BULETINUL OFICIAL DE PROPRIETATE INDUSTRIALĂ - Secțiunea Mărci nr. 6/2009**

Nr.depozit/ marcă	Denumire marcă	Cedent	Cesionar	BOPI
<b>M 2004 01367</b> 064561	SEA MONSTERS	NEW UNO HOLDINGS CORPORATION McLean, 6885 Elm Street, S.U.A.	WM WRIGLEY JR COMPANY CHICAGO, 410 North Michigan Avenue, S.U.A.	6/2005
<b>M 2004 01368</b> 064562	SPACE MONSTERS	MARS INCORPORATED MC LEAN, 6885 Elm Street, S.U.A.	NEW UNO HOLDINGS CORPORATION McLean, 6885 Elm Street, S.U.A.	6/2005
<b>M 2004 01368</b> 064562	SPACE MONSTERS	NEW UNO HOLDINGS CORPORATION McLean, 6885 Elm Street, S.U.A.	WM WRIGLEY JR COMPANY CHICAGO, 410 North Michigan Avenue, S.U.A.	6/2005
<b>M 2004 03986</b> 062496	STARBURST	MARS INCORPORATED MC LEAN, 6885 Elm Street, S.U.A.	NEW UNO HOLDINGS CORPORATION McLean, 6885 Elm Street, S.U.A.	2/2005
<b>M 2004 03986</b> 062496	STARBURST	NEW UNO HOLDINGS CORPORATION McLean, 6885 Elm Street, S.U.A.	WM WRIGLEY JR COMPANY CHICAGO, 410 North Michigan Avenue, S.U.A.	2/2005
<b>M 2004 07300</b> 062569	EUROSKY	SC ROMBIZ IMPEX SRL BUCUREȘTI, B-dul. Unirii nr. 57, bl .E4, sc. 4, et. 5, ap. 108, sector 3,, ROMANIA	SC QUASAR PROPERTY MANAGEMENT SRL BUCUREȘTI, Str. Târgu Neamț, nr. 19B, bl. TS31, sc. 1, parter, ap. 6, sect. 6, ROMANIA	2/2005
<b>M 2004 08727</b> 064801	KENDO	SC ROMBIZ IMPEX SRL BUCUREȘTI, B-dul. Unirii nr. 57, bl .E4, sc. 4, et. 5, ap. 108, sector 3,, ROMANIA	SC QUASAR PROPERTY MANAGEMENT SRL BUCUREȘTI, Str. Târgu Neamț, nr. 19B, bl. TS31, sc. 1, parter, ap. 6, sect. 6, ROMANIA	7/2005
<b>M 2005 06337</b> 069658	EUROLINE	SC ROMBIZ IMPEX SRL BUCUREȘTI, Piața Charles de Gaulle nr. 15, et. 16, sector 1, ROMANIA	SC QUASAR PROPERTY MANAGEMENT SRL BUCUREȘTI, Str. Târgu Neamț, nr. 19B, bl. TS31, sc. 1, parter, ap. 6, sect. 6, ROMANIA	4/2006

**BULETINUL OFICIAL DE PROPRIETATE INDUSTRIALĂ - Secțiunea Mărci nr. 6/2009**

Nr.depozit/ marcă	Denumire marcă	Cedent	Cesionar	BOPI
<b>M 2005 08267</b> 073650	MASTER	YUSEF MUSTAFA BUCUREȘTI, Bdul Unirii nr.10, bl.7B, sc1A, ap.15.,, ROMANIA OSAMA SAFFARINI BUCUREȘTI, Bdul. Unirii nr.18, bl.5B, sc.2, ap.37, ROMANIA	OSAMA SAFFARINI BUCUREȘTI, Bdul. Unirii nr.18, bl.5B, sc.2, ap.37, ROMANIA	12/2006
<b>M 2005 10086</b> 070967	MEDIATEK	SC ROMBIZ IMPEX SRL BUCUREȘTI, Piața Charles de Gaulle nr. 15, et. 16, sector 1, ROMANIA	SC QUASAR PROPERTY MANAGEMENT SRL BUCUREȘTI, Str. Târgu Neamț, nr. 19B, bl. TS31, sc. 1, parter, ap. 6, sect. 6, ROMANIA	7/2006
<b>M 2005 10087</b> 070429	VOXLINE	SC ROMBIZ IMPEX SRL BUCUREȘTI, Piața Charles de Gaulle nr. 15, et. 16, sector 1, ROMANIA	SC QUASAR PROPERTY MANAGEMENT SRL BUCUREȘTI, Str. Târgu Neamț, nr. 19B, bl. TS31, sc. 1, parter, ap. 6, sect. 6, ROMANIA	6/2006
<b>M 2006 06830</b> 074154	WAVELINE	SC ROMBIZ IMPEX SRL BUCUREȘTI, Piața Charles de Gaulle nr. 15, et. 16, sector 1, ROMANIA	SC QUASAR PROPERTY MANAGEMENT SRL BUCUREȘTI, Str. Târgu Neamț, nr. 19B, bl. TS31, sc. 1, parter, ap. 6, sect. 6, ROMANIA	12/2006
<b>M 2006 09282</b> 082878	NORDIKA	SC ROMBIZ IMPEX SRL BUCUREȘTI, Piața Charles de Gaulle nr. 15, et. 16, sector 1, ROMANIA	SC QUASAR PROPERTY MANAGEMENT SRL BUCUREȘTI, Str. Târgu Neamț, nr. 19B, bl. TS31, sc. 1, parter, ap. 6, sect. 6, ROMANIA	9/2007
<b>M 2007 00411</b> 083274	EUROSKY	SC ROMBIZ IMPEX SRL BUCUREȘTI, B-dul. Unirii nr. 57, bl .E4, sc. 4, et. 5, ap. 108, sector 3,, ROMANIA	SC QUASAR PROPERTY MANAGEMENT SRL BUCUREȘTI, Str. Târgu Neamț, nr. 19B, bl. TS31, sc. 1, parter, ap. 6, sect. 6, ROMANIA	9/2007

**BULETINUL OFICIAL DE PROPRIETATE INDUSTRIALĂ - Secțiunea Mărci nr. 6/2009**

Nr.depozit/ marcă	Denumire marcă	Cedent	Cesionar	BOPI
<b>M 2007 00420</b> 083293	WAVELINE	SC ROMBIZ IMPEX SRL BUCUREȘTI, B-dul. Unirii nr. 57, bl .E4, sc. 4, et. 5, ap. 108, sector 3,, ROMANIA	SC QUASAR PROPERTY MANAGEMENT SRL BUCUREȘTI, Str. Târgu Neamț, nr. 19B, bl. TS31, sc. 1, parter, ap. 6, sect. 6, ROMANIA	9/2007
<b>M 2008 07407</b> 099558	SERVICE EUROCAR	SC SERVICE EUROCAR SRL PIATRA NEAMȚ, Str. Burebista nr. 11, bl. K 5, sc. B, ap. 35, Județul Neamț, ROMANIA	MĂZĂREANU NELA PIATRA NEAMȚ, str. Gavril Galinescu nr. 14, bl. N2, sc. A, ap. 26, județul Neamț, ROMANIA	4/2009
<b>M 2008 07547</b> 097328	PUMA SECURITY	STEFAN CONSTANTIN BUCUREȘTI, Str. Emil Gârleanu nr. 7, bl. A3, ap.13, sector 3, ROMANIA	SC PUMA SECURITY SRL BUCUREȘTI, B-dul Preciziei nr. 24, sector 6, ROMANIA	12/2008
<b>M 2008 09738</b>	M MARIUS VIZER	SC IMAGISTICA ADVERTISING SRL CLUJ NAPOCA, Str. Caisului nr. 36, județul Cluj, ROMANIA	MARIUS VIZER VIENA, Str. Stolbergasse nr1/3, AUSTRIA	

Fuziuni

Nr.depozit/ marcă	Denumire marcă	Titular vechi și adresă	Titular nou și adresă	BOPI
<b>027073</b> R019417	STAREX-TD	LG ELECTRONICS INVESTMENT LTD SEOUL, 20, Yoido-dong, Yongdungpo-gu, REPUBLICA COREEA	LG CORP SEOUL, 20, Yoido-Dong, Yongdungpo-gu, REPUBLICA COREEA	

**BULETINUL OFICIAL DE PROPRIETATE INDUSTRIALĂ - Secțiunea Mărci nr. 6/2009**

**Licențe înscrise în Registrul Național al Mărcilor**

Nr.depozit/ marcă	Denumire marcă	Titularul mărcii și adresa	Licențiat și adresa	Durata licenței	Felul licenței	Obiectul licenței
M 2 0 0 2 01797/ 050475	A S I G E S T BROKER	<b>SC ASIGEST SA</b> , Bd. Decebal nr. 14, bl. S 6, sc. 2, ap. 40, sector 3, 741271, BUCUREȘTI ROMANIA	<b>SC ASIGEST AGRI BROKER DE ASIGURARE SRL</b> , Str. Arh. Louis Blank nr. 1, etaj 7, sector 1, **, BUCUREȘTI ROMANIA	01.01.2009- 01.01.2012	Neexclusivă	Totală
M 2 0 0 7 01425/ 084227	ADEST	<b>NASTASE RADU-PETRE</b> , Calea Dorobanților, nr.59, bl.59, sc.A, et.4, ap.11, sector 1, , **, BUCUREȘTI ROMANIA	<b>SC ADEST ARCHITECTURE SRL</b> , Str. Fabrica de Cărămidă, nr.1A, casa 54, sector 1, , BUCUREȘTI ROMANIA	17.10.2008- 09.02.2017	Exclusivă	Totală

<sup>1)</sup> Data când prin voința părților (una din părți) se decide încetarea contractului.

Referitor la marca nr.098199 s-a admis modificarea neesențială a mărcii după cum urmează:

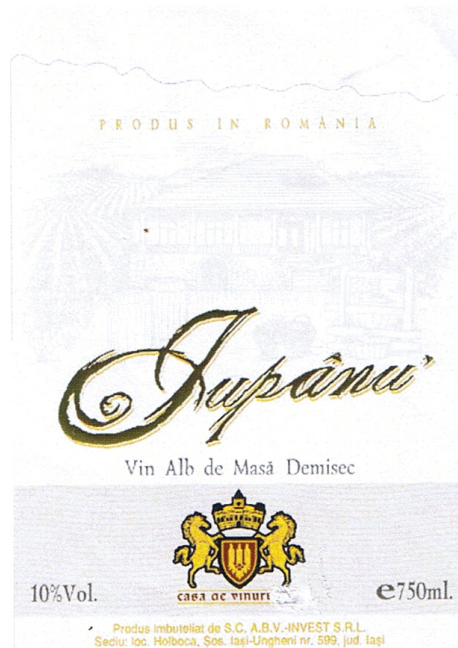

Referitor la marca nr. 098104 s-a admis modificarea neesențială a mărcii după cum urmează:

**dublin**  
irish pub

#### **4. LISTA MĂRCILOR REÎNNOITE**

**Se publică în ordine următoarele date : numărul marcii reînnoite, data expirării reînnoirii, numărul claselor de produse și/sau servicii pentru care a fost reînnoită marca, conform clasificării de la Nisa, denumirea titularului și mandatarul.**

**Pentru mărcile publicate mai jos, se vor elibera certificate de reînnoire pe o perioadă de 10 ani (conform art. 29 din Legea nr. 84/1998).**

**BULETINUL OFICIAL DE PROPRIETATE INDUSTRIALĂ - Secțiunea Mărci nr. 6/2009**

<b>Nr. marcă</b>	<b>Data expirării</b>	<b>Clase</b>	<b>Titular</b>	<b>Mandatar</b>
<b>(116)</b>	<b>(186)</b>	<b>(511)</b>	<b>(732)</b>	<b>(740)</b>
2R015609	22.08.2019	5	SC TERAPIA SA	
2R015728	23.05.2019	7, 12	NTN CORPORATION	RATZA & RATZA
2R015774	28.07.2019	34	SC GALAXY TOBACCO SA	AGENȚIA DE PROPRIETATE INDUSTRIALĂ ARIANA SRL
2R015863	28.07.2019	34	SC GALAXY TOBACCO SA	AGENȚIA DE PROPRIETATE INDUSTRIALĂ ARIANA SRL
2R015864	28.07.2019	34	SC GALAXY TOBACCO SA	AGENȚIA DE PROPRIETATE INDUSTRIALĂ ARIANA SRL
2R015868	28.07.2019	34	SC GALAXY TOBACCO SA	AGENȚIA DE PROPRIETATE INDUSTRIALĂ ARIANA SRL
2R015927	15.08.2019	25	UMBRO INTERNATIONAL LIMITED	SC ROMINVENT SA Agenție de Brevete, Desene, Marci și Transfer de Tehnologie
2R015972	01.06.2019	27	I.W.S. NOMINEE COMPANY LIMITED	CABINET ENPORA
4R012161	15.06.2019	25	LEVI STRAUSS & CO	SC ROMINVENT SA Agenție de Brevete, Desene, Marci și Transfer de Tehnologie
4R001929	28.04.2019	34	BRITISH AMERICAN TOBACCO (BRANDS) INC	SC ROMINVENT SA Agenție de Brevete, Desene, Marci și Transfer de Tehnologie
4R001968	29.06.2019	5	GLAXO GROUP LIMITED	SC ROMINVENT SA Agenție de Brevete, Desene, Marci și Transfer de Tehnologie
4R001974	29.06.2019	5	GLAXO GROUP LIMITED	SC ROMINVENT SA Agenție de Brevete, Desene, Marci și Transfer de Tehnologie
4R005201	26.11.2018	5	SOCIETATEA COMERCIALĂ SINTEZA SA	
4R005558	29.12.2018	6	SC MITTAL STEEL IAȘI SA	
4R005765	28.01.2019	7, 8	SOCIETATEA COMERCIALA UPETROM SA	
4R005879	04.04.2019	6, 7, 11, 12	SC UNIO SA	
4R006040	28.03.2019	1, 11	EI DU PONT DE NEMOURS AND COMPANY	INVENTA - AGENȚIE DE PROPRIETATE INTELECTUALĂ SRL
4R006214	18.07.2019	33	HAVANA CLUB HOLDING S.A	SC ROMINVENT SA Agenție de Brevete, Desene, Marci și Transfer de Tehnologie



**BULETINUL OFICIAL DE PROPRIETATE INDUSTRIALĂ - Secțiunea Mărci nr. 6/2009**

<b>Nr. marcă</b>	<b>Data expirării</b>	<b>Clase</b>	<b>Titular</b>	<b>Mandatar</b>
<b>(116)</b>	<b>(186)</b>	<b>(511)</b>	<b>(732)</b>	<b>(740)</b>
4R006559	10.06.2019	34	DUNHILL TOBACCO OF LONDON LIMITED	SC ROMINVENT SA Agenție de Brevete, Desene, Marci și Transfer de Tehnologie
4R006903	18.07.2019	17	DYNASOL ELASTOMEROS SA DE CV	RATZA & RATZA
3R011158	29.05.2019	14, 16, 25, 28, 29, 30, 31, 32, 35, 37, 42, 43	MCDONALD'S CORPORATION	SC ROMINVENT SA Agenție de Brevete, Desene, Marci și Transfer de Tehnologie
3R011216	15.06.2019	25	LEVI STRAUSS & CO	SC ROMINVENT SA Agenție de Brevete, Desene, Marci și Transfer de Tehnologie
3R011596	18.08.2019	17	DUPONT PERFORMANCE ELASTOMERS L.L.C.	ROMINVENT
3R011723	05.06.2019	18, 25	JIMLAR CORPORATION	SC ROMINVENT SA Agenție de Brevete, Desene, Marci și Transfer de Tehnologie
R040139	25.09.2018	30, 35	SC SCALINI SRL	ARIANA AGENȚIE DE PROPRIETATE INDUSTRIALĂ SRL
R039412	05.10.2018	35	SC 2 NET COMPUTER SRL	CENTRUL DE TEHNOLOGII INVENTICA SI BUSINESS SA
R039414	05.10.2018	9, 35, 37	SC 2 NET COMPUTER SRL	CENTRUL DE TEHNOLOGII INVENTICA SI BUSINESS SA
R037725	28.10.2018	36	SC CASA ROMÂNĂ DE COMPENSAȚIE SA	
R033643	12.11.2018	42	ASOCIATIA PROPRIETARILOR DE PADURI DIN ROMANIA	
R038187	27.11.2018	35, 39	SC EUROCCOPER SRL	
R038423	18.02.2019	6, 7, 9, 11, 12, 14, 17, 37, 40, 42	SC AMCO OTOPENI SA	
R038438	01.03.2019	5, 31	BASF AGROCHEMICAL PRODUCTS BV,A DUTCH PRIVATE LIMITED LIABILITY COMPANY	INVENTA - AGENȚIE DE PROPRIETATE INTELECTUALĂ SRL

**BULETINUL OFICIAL DE PROPRIETATE INDUSTRIALĂ - Secțiunea Mărci nr. 6/2009**

<b>Nr. marcă</b>	<b>Data expirării</b>	<b>Clase</b>	<b>Titular</b>	<b>Mandatar</b>
<b>(116)</b>	<b>(186)</b>	<b>(511)</b>	<b>(732)</b>	<b>(740)</b>
R038439	01.03.2019	5, 31	BASF AGROCHEMICAL PRODUCTS BV, A DUTCH PRIVATE LIMITED LIABILITY COMPANY	INVENTA - AGENȚIE DE PROPRIETATE INTELECTUALĂ SRL
R039547	15.03.2019	16, 39	AEGEAN AIRLINES SA	CABINET M OPROIU SRL
R039548	15.03.2019	16, 39	AEGEAN AIRLINES SA	CABINET M OPROIU SRL
R042323	25.03.2019	3	SC ETERA PROD SRL	
R039572	25.03.2019	3	SC ETERA PROD SRL	
R036808	01.04.2019	16, 25, 42, 43, 44, 45	H-D MICHIGAN, LLC	INVENTA - AGENȚIE DE PROPRIETATE INTELECTUALĂ SRL
R043326	01.04.2019	9	DELPHI TECHNOLOGIES INC	INVENTA - AGENȚIE DE PROPRIETATE INTELECTUALĂ SRL
R039624	06.04.2019	38, 41, 43	VIACOM INTERNATIONAL INC	INVENTA - AGENȚIE DE PROPRIETATE INTELECTUALĂ SRL
R040600	15.04.2019	16	V N U B U S I N E S S P U B L I C A T I O N S L I M I T E D	INVENTA - AGENȚIE DE PROPRIETATE INTELECTUALĂ SRL
R040342	19.04.2019	35, 39	S C T O P B R A N D S D I S T R I B U T I O N S R L	
R040025	28.04.2019	36	SC BANCA ROMANEASCA SA	
R041517	06.05.2019	30, 32, 33	S C B E R E L I C H I O R M A R G I N E N I S A	
R038987	10.05.2019	16, 35, 40, 41	SC EDIPRESSE AS SRL	
R037891	24.05.2019	29, 35, 43	SC SERGIANA PRODIMPEX SRL	CABINET INDIVIDUAL IVANESCU GABRIEL DAN
R040761	26.05.2019	29, 30, 32, 35	SC GIMROM HOLDING SA	CABINET M OPROIU SRL
R039735	31.05.2019	36	PERSHING INVESTMENTS, LLC	CABINET ENPORA
R039736	31.05.2019	36	PERSHING INVESTMENTS, LLC	CABINET ENPORA
R039738	31.05.2019	9, 36	PERSHING INVESTMENTS, LLC	CABINET ENPORA
R037892	08.06.2019	3, 21	SHISEIDO COMPANY LIMITED	SC ROMINVENT SA Agenție de Brevete, Desene, Marci și Transfer de Tehnologie

**BULETINUL OFICIAL DE PROPRIETATE INDUSTRIALĂ - Secțiunea Mărci nr. 6/2009**

<b>Nr. marcă</b>	<b>Data expirării</b>	<b>Clase</b>	<b>Titular</b>	<b>Mandatar</b>
<b>(116)</b>	<b>(186)</b>	<b>(511)</b>	<b>(732)</b>	<b>(740)</b>
R039651	08.06.2019	25	WARNACO US INC	SC ROMINVENT SA Agenție de Brevete, Desene, Marci și Transfer de Tehnologie
R039652	08.06.2019	25	WARNACO US INC	SC ROMINVENT SA Agenție de Brevete, Desene, Marci și Transfer de Tehnologie
R039653	08.06.2019	25	WARNACO US INC	SC ROMINVENT SA Agenție de Brevete, Desene, Marci și Transfer de Tehnologie
R037894	09.06.2019	39, 43	J'INFO TOURS	
R037895	09.06.2019	39, 43	J'INFO TOURS	
R039053	14.06.2019	3	UNILEVER NV	SC ROMINVENT SA Agenție de Brevete, Desene, Marci și Transfer de Tehnologie
R039054	14.06.2019	3	UNILEVER NV	SC ROMINVENT SA Agenție de Brevete, Desene, Marci și Transfer de Tehnologie
R039061	16.06.2019	6, 7, 16, 17, 20, 21	TETRA LAVAL HOLDINGS & FINANCE SA	INVENTA - AGENȚIE DE PROPRIETATE INTELLECTUALĂ SRL
R039062	16.06.2019	6, 7, 16, 17, 20, 21	TETRA LAVAL HOLDINGS & FINANCE SA	INVENTA - AGENȚIE DE PROPRIETATE INTELLECTUALĂ SRL
R039671	17.06.2019	9, 36	PERSHING INVESTMENTS, LLC	CABINET ENPORA
R039069	21.06.2019	36	CITIGROUP INC.	SC ROMINVENT SA Agenție de Brevete, Desene, Marci și Transfer de Tehnologie
R039677	22.06.2019	16	SHACHIHATA INC	SC ROMINVENT SA Agenție de Brevete, Desene, Marci și Transfer de Tehnologie
R039092	29.06.2019	34	DUNHILL TOBACCO OF LONDON LIMITED	SC ROMINVENT SA Agenție de Brevete, Desene, Marci și Transfer de Tehnologie
R039094	29.06.2019	3	COLGATE PALMOLIVE COMPANY	SC ROMINVENT SA Agenție de Brevete, Desene, Marci și Transfer de Tehnologie
R039098	30.06.2019	5	SC SINTOFARM SA	
R039117	02.07.2019	5	sanofi-aventis	SC ROMINVENT SA Agenție de Brevete, Desene, Marci și Transfer de Tehnologie

**BULETINUL OFICIAL DE PROPRIETATE INDUSTRIALĂ - Secțiunea Mărci nr. 6/2009**

<b>Nr. marcă</b>	<b>Data expirării</b>	<b>Clase</b>	<b>Titular</b>	<b>Mandatar</b>
<b>(116)</b>	<b>(186)</b>	<b>(511)</b>	<b>(732)</b>	<b>(740)</b>
R039122	05.07.2019	16	3 M COMPANY	SC ROMINVENT SA Agenție de Brevete, Desene, Marci și Transfer de Tehnologie
R039148	12.07.2019	3	COLGATE PALMOLIVE COMPANY	SC ROMINVENT SA Agenție de Brevete, Desene, Marci și Transfer de Tehnologie
R041410	14.07.2019	5	BRISTOL-MYERS SQUIBB COMPANY	SC ROMINVENT SA Agenție de Brevete, Desene, Marci și Transfer de Tehnologie
R039186	19.07.2019	16, 28	HEARST COMMUNICATIONS, INC	FRISCH & PARTNERS SRL
R040634	19.07.2019	42	SC PROTOS SRL	SC MDP RIGHTS AGENCY SRL
R039197	20.07.2019	29, 30, 43	PIZZA HUT INTERNATIONAL, LLC.	SC ROMINVENT SA Agenție de Brevete, Desene, Marci și Transfer de Tehnologie
R040114	30.08.2019	9, 11, 35, 37, 42	SC AAGES SRL	SC RASKAI MM BREVMARC CONSULT SRL

**5. E R A T E**

Dintr-o eroare materială, în BOPI Secțiunea Mărci nr.3/2009, referitor la marca ALKE AGRO nr.75586 s-a publicat înregistrarea acesteia pentru clasele de produse și servicii 9 și 35 ca urmare a Hotărârii CRM nr.146/05.12.2008, menționăm însă că marca ALKE AGRO nr.75586 a fost respinsă la înregistrare în totalitate.

Dintr-o eroare materială, în BOPI 5/2009 s-au publicat mărcile “NON STOP” cu nr. depozit M 2008/9972; M 2008/09973,acestea fiind in curs de examinare.

7.DECIZII ALE COMISIEI DE EXAMINARE OPOZIȚII  
MĂRCI CONFORM ART.25 DIN LEGEA NR.84/1998  
MARCI RESPINSE

**Tabel al mărcilor respinse în urma deciziei comisiei de examinare a opozițiilor**

Nr. Depozit	Data Depozit	Nr. marca	Denumire Marca	Nume titular	Clase
M 2005 08938	22.08.2005	089025	SIRIUS	SC RETAIL CONSULT SRL, Str. Petre Râmneanțu nr.35, încăperea 2, Județul Timiș, TIMISOARA, ROMANIA, **	9
M 2006 09859	30.08.2006	082751	MEMORY PLUS DR IONUȚ MORARU	IONUT MORARU, Str. Petricani nr. 1R, sector 2, BUCURESTI, ROMANIA, **	5 44
M 2006 13446	30.11.2006	083297	AGRO MAGAZIN CALITATE ÎNAINTE DE TOATE RECOLTE SĂNĂTOASE	SC GEEA SA, Calea Griviței nr. 46, parter, sector 1, BUCUREȘTI, ROMANIA, 010733	35
M 2007 01069	02.02.2007	085493	LA GRANDE FAMIGLIA CHOCOCREAM	SC OVERSEAS GROUP IMPEX SRL, Str. Nicolae G. Caramfil nr. 52-54, sector 1, BUCUREȘTI, ROMANIA, 014145	30
M 2007 02516	07.03.2007	088702	KIKI	SC GALMOPAN SA, B-dul. George Coșbuc nr. 257, județul Galați, GALAȚI, ROMANIA, 800157	29 30
M 2007 03897	13.04.2007	085830	DESTEPT ARE A2	SC ANTENA 2 SA, Bdul Ficusului nr. 44A, corp B, et. 4, sector 1, BUCUREȘTI, ROMANIA, **	16 28 35 37 38 39 41 42 45
M 2007 04147	20.04.2007	086159	NOVATEC	SC ARCON SRL, Str. Korosi Csoma Sandor, nr. 32, SFANTU GHEORGHE, ROMANIA, 520009	17



8.HOTARARI ALE COMISIEI DE EXAMINARE CF.  
ART.23 din LEGEA 84/1998  
(MARCI MODIFICATE)

**BULETINUL OFICIAL DE PROPRIETATE INDUSTRIALĂ - Secțiunea Mărci nr. 6/2009**

Opozitii: tabel al marcilor modificate in urma deciziei comisiei de opozitie.

<b>Nr. Depozit</b>	<b>Data Depozit</b>	<b>Nr. marca</b>	<b>Denumire Marca</b>	<b>Nume titular</b>	<b>Clase</b>
M 2006 10043	05.09.2006	084848	REFRESH	<b>SC LAURUL SA</b> , Str. Gării nr. 1, județul Arad, 317145, GURAHONT ROMANIA	32
M 2006 10531	20.09.2006	088951	DOMENIILE SÂMBUREȘTI	<b>SC VITIPOMICOLA SIMBUREȘTI SA</b> , Jud.Olt, **, COMUNA DOBROTEASA ROMANIA	33
M 2006 14012	14.12.2006	083305	COOL	<b>SC AQUILA PART PROD COM SRL</b> , Str. Malu Roșu nr. 105 A, județul Prahova, 100491, PLOIEȘTI ROMANIA	31
M 2007 00224	11.01.2007	083891	SENZEN	<b>SC TOTTEX IMPEX SRL</b> , Calea Crângași nr. 23, bl. 13, sc. 1, et. 7, ap. 28, sector 6, 060338, BUCUREȘTI ROMANIA	25
M 2007 01053	02.02.2007	087002	DEALURILE PANCIULUI	<b>SC COSCODRINA SRL</b> , Județul Vrancea, **, COMUNA STRAOANE ROMANIA	33 35 39
M 2007 05012	17.05.2007	089124	ALB DE COTESTI	<b>SC APCO IMPORT EXPORT SRL</b> , Str. Calea Moldovei nr. 35, Jud. Vrancea, **, FOCȘANI ROMANIA	33 35 39
M 2007 05013	17.05.2007	089125	ROȘU DE NICOREȘTI	<b>SC APCO IMPORT EXPORT SRL</b> , Str. Calea Moldovei nr. 35, Jud. Vrancea, **, FOCȘANI ROMANIA	33 35 39

**BULETINUL OFICIAL DE PROPRIETATE INDUSTRIALĂ - Secțiunea Mărci nr. 6/2009**

M 2007 06300	25.06.2007	085389	MARINELA	<b>GRUPO BIMBO S.A.B. DE C.V.</b> , Prolongacion Paseo de la Reforma no. 1000 Colonia Pena Blanca Santa Fe, Delegacion Alvaro Obregon, CP 01210, MEXICO DISTRITO FEDERAL MEXIC	29 30 31 32
M 2007 06306	25.06.2007	085394	MARINELA	<b>GRUPO BIMBO S.A.B. DE C.V.</b> , Prolongacion Paseo de la Reforma no. 1000 Colonia Pena Blanca Santa Fe, Delegacion Alvaro Obregon, CP 01210, MEXICO DISTRITO FEDERAL MEXIC	29 30 31 32
M 2007 10971	28.11.2007	093863	DOMENIILE DEALUL MARE URLAȚI	<b>SC DOMENIILE DEALUL MARE SRL</b> , Cartier Valea Seman FN, Județul Prahova, **, URLAȚI ROMANIA	33

(210) **M 2006 10043** (111) **084848**  
(151) 05.09.2006  
(732) **SC LAURUL SA**, Str. Gării nr. 1,  
județul Arad, 317145, GURAHONT  
ROMANIA

(540) **REFRESH**  
(511) *Produse și/sau servicii grupate pe*  
*clase:*  
32 Ape minerale și gazoase.



(210) **M 2006 10531** (111) **088951**  
(151) 20.09.2006  
(732) **SC VITIPOMICOLA SIMBURESTI**  
**SA**, Jud.Olt, \*\*, COMUNA  
DOBROTEASA ROMANIA



În conformitate cu: regula 17  
Alineatul 4 din regulamentul de aplicare al  
Legii 84/1998, conform adresei nr. *Decizia*  
*CEOM nr. 2707/28.10.2008*, solicitantul  
nu revendică un drept exclusiv asupra  
denumirii:

**."SÂMBUREȘTI" /**

(511) *Produse și/sau servicii grupate pe*  
*clase:*  
33 Vinuri cu denumire de origine

controlată (DOC) din arealul  
Sâmburești.



(210) **M 2006 14012** (111) **083305**  
(151) 14.12.2006  
(732) **SC AQUILA PART PROD COM**  
**SRL**, Str. Malu Roșu nr. 105 A,  
județul Prahova, 100491,  
PLOIEȘTI ROMANIA

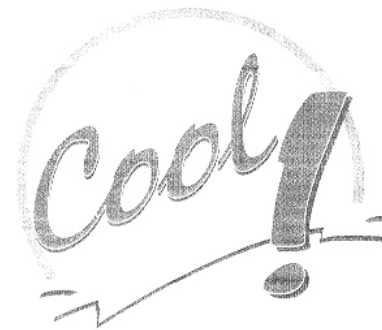

(511) *Produse și/sau servicii grupate pe*  
*clase:*

31 Semințe.



(210) **M 2007 00224** (111) **083891**  
(151) 11.01.2007  
(732) **SC TOTTEX IMPEX SRL**, Calea  
Crângași nr. 23, bl. 13, sc. 1, et. 7,  
ap. 28, sector 6, 060338,  
BUCUREȘTI ROMANIA



(511) *Produse și/sau servicii grupate pe clase*

25 Îmbrăcăminte, încălțăminte, articole care servesc la acoperirea capului.



(210) **M 2007 01053** (111) **087002**  
 (151) 02.02.2007  
 (732) **SC COSCODRINA SRL**, Județul Vrancea, \*\*, COMUNA STRAOANE ROMANIA



În conformitate cu: regula 17 Alineatul 4 din regulamentul de aplicare al Legii 84/1998, conform adresei nr. 1036350/28.11.2007, solicitantul nu revendică un drept exclusiv asupra denumirii:

**DEALURILE PANCIULUI si pentru elementul figurativ 5 STELE**

(511) *Produse și/sau servicii grupate pe clase:*  
 33 Vinuri cu denumire de origine controlată (DOC) din zona Panciu.  
 35 Publicitate, gestiunea afacerilor comerciale, administrație comercială, lucrări de birou.  
 39 Transport, ambalare și depozitarea mărfurilor; organizarea de călătorii.



(210) **M 2007 05012** (111) **089124**  
 (151) 17.05.2007  
 (732) **SC APCO IMPORT EXPORT SRL**, Str. Calea Moldovei nr. 35, Jud. Vrancea, \*\*, FOCȘANI ROMANIA



În conformitate cu: regula 17 Alineatul 4 din regulamentul de aplicare al Legii 84/1998, conform adresei nr. 1001555/17.01.2008, solicitantul nu revendică un drept exclusiv asupra denumirii:

**ALB si COTEȘTI**

(511) *Produse și/sau servicii grupate pe clase:*  
 33 Vinuri cu denumire de origine controlată (DOC) din arealul Cotești.  
 35 Regruparea în avantajul terților a băuturilor alcoolice, în special vinuri din arealul Cotești (cu excepția transportului lor) permițând consumatorilor să le vadă și să le cumpere comod.  
 39 Servicii de îmbuteliere a băuturilor alcoolice, în special vinuri din arealul Cotești .



(210) **M 2007 05013** (111) **089125**  
 (151) 17.05.2007  
 (732) **SC APCO IMPORT EXPORT SRL**, Str. Calea Moldovei nr. 35, Jud. Vrancea, \*\*, FOCȘANI ROMANIA



În conformitate cu: regula 17 Alineatul 4 din regulamentul de aplicare al Legii 84/1998, conform adresei nr. 202051/17.02.2008, solicitantul nu revendică un drept exclusiv asupra denumirii:

**ROȘU și NICOREȘTI**

- (511) *Produse și/sau servicii grupate pe clase:*
- 33 Vinuri cu denumire de origine controlată (DOC) din arealul Nicorești.
- 35 Regruparea în avantajul terților a băuturilor alcoolice, în special vinuri din arealul Nicorești (cu excepția transportului lor) permițând consumatorilor să le vadă și să le cumpere comod.
- 39 Servicii de îmbuteliere a băuturilor alcoolice, în special vinuri din arealul Nicorești.



(210) **M 2007 06300** (111) **085389**  
 (151) 25.06.2007  
 (732) **GRUPO BIMBO S.A.B. DE C.V.**, Prolongacion Paseo de la Reforma no. 1000 Colonia Pena Blanca Santa Fe, Delegacion Alvaro Obregon, CP 01210, MEXICO DISTRITO FEDERAL MEXIC

(740) **INVENTA - AGENȚIE DE PROPRIETATE INTELECTUALĂ SRL**, B-dul Corneliu Coposu nr. 7, bl. 104, sc. 2, et. 1, ap. 31, sector 3 BUCUREȘTI

**MARINELA**

- (540) *Produse și/sau servicii grupate pe clase:*
- 29 Carne, pește, păsări și vânat; extracte din carne; fructe și legume conservate, uscate și fierte; jeleurii, dulcețuri, compoturi; ouă, lapte și produse lactate; uleiuri și grăsimi comestibile.
- 30 Cafea, ceai, cacao, zahăr, orez, tapioca, sago, înlocuitori de cafea; făină și preparate făcute din cereale, pâine, produse de patiserie și cofetărie, înghețată comestibilă; miere, sirop de melasă; drojdie, praf de copt; sare, muștar; oțet, sosuri (condimente); mirodenii, gheață.
- 31 Produse agricole, horticoale, forestiere și cereale, necuprinse în alte clase; animale vii; fructe și legume proaspete; semințe, plante și flori naturale; alimente pentru animale, malț.
- 32 Bere; ape minerale și gazoase și alte băuturi nealcoolice; băuturi din fructe și sucuri de fructe; siropuri și

alte preparate pentru fabricarea băuturilor.



(210) **M 2007 06306** (111) **085394**

(151) 25.06.2007

(732) **GRUPO BIMBO S.A.B. DE C.V.**,  
Prolongacion Paseo de la Reforma  
no. 1000 Colonia Pena Blanca  
Santa Fe, Delegacion Alvaro  
Obregon, CP 01210, MEXICO  
DISTRITO FEDERAL MEXIC

(740) **INVENTA - AGENȚIE DE  
PROPRIETATE INTELECTUALĂ  
SRL**, B-dul Corneliu Coposu nr. 7,  
bl. 104, sc. 2, et. 1, ap. 31, sector  
3 BUCUREȘTI



(511) *Produse și/sau servicii grupate pe clase:*

29 Carne, pește, păsări, vânat;  
extracte din carne; fructe și legume  
conservate, uscate și fierte; jeleuri,  
dulcețuri, compoturi; ouă, lapte și  
produse lactate; uleiuri și grăsimi  
comestibile.

30 Cafea, ceai, cacao, zahăr, orez,  
tapioca, sago, înlocuitori de cafea;  
făină și preparate făcute din  
cereale, pâine, produse de  
patiserie și cofetărie, înghețată  
comestibilă; miere, sirop de  
melasă; drojdie, praf de copt; sare,

muștar; oțet, sosuri (condimente);  
mirodenii, gheață.

31 Produse agricole, horticole,  
forestiere și cereale, necuprinse în  
alte clase; animale vii; fructe și  
legume proaspete; semințe, plante  
și flori naturale; alimente pentru  
animale, malț.

32 Bere; ape minerale și gazoase și  
alte băuturi nealcoolice; băuturi din  
fructe și sucuri de fructe; siropuri și  
alte preparate pentru fabricarea  
băuturilor.



(210) **M 2007 10971** (111) **093863**

(151) 28.11.2007

(732) **SC DOMENIILE DEALUL MARE  
SRL**, Cartier Valea Seman FN,  
Județul Prahova, \*\*, URLAȚI  
ROMANIA



În conformitate cu: regula 17  
Alineatul 4 din regulamentul de aplicare al  
Legii 84/1998, conform adresei nr.  
1023578/23.07.2008, Decizia nr.  
2992/26.02.2009, solicitantul nu revendică  
un drept exclusiv asupra denumirii:

**DEALU MARE, URLATI**

(511) *Produse și/sau servicii grupate pe clase:*

33 Vinuri cu denumire de origine controlată din arealul Dealul Mare, subarealul Urlați





**9. HOTARÂRI ALE COMISIEI DE REEXAMINARE  
CF.ART 80 DIN LEGEA 84/98  
( MARCI RESPINSE )**

**Tabel al mărcilor respinse în urma deciziei  
comisiei de examinare a contestațiilor**

<b>Nr. Depozit</b>	<b>Data Depozit</b>	<b>Nr. marca</b>	<b>Denumire Marca</b>	<b>Nume titular</b>	<b>Clase</b>
M 2006 05087	08.05.2006	075586	ALKE AGRO	SC ADINTER COMSERV SRL, Str.Petofi Sandor nr.33, județul Brașov, SĂCELE, ROMANIA, **	9 35

## 14. DOCUMENTE MARCI COLECTIVE SI DE CERTIFICARE

-Regulamente ~~marci~~ colective

-Documente oficiale care reglementeaza efectuarea activitatii de certificare

-Regulamente m arci de certificare

*[Handwritten signature]*

REGULAMENT DE UTILIZARE AL  
MĂRCII COLECTIVE

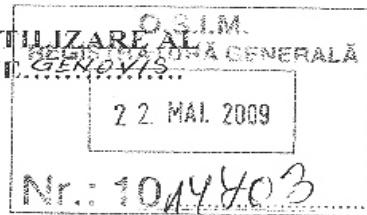

Capitolul I. Denumirea și sediul Asociației

Art. 1 Denumirea asociației este ASOCIAȚIA JUDEȚEANĂ A CRESĂTORILOR DE OVINE ȘI CAPRINE GENOVIS BACĂU

Art. 2 Sediul asociației este în STR. BUCOVINEI 2 BACĂU JUDEȚ. BACĂU

Capitolul II. Obiectul de activitate și modul de reprezentare al Asociației

Art. 3 Obiectul de activitate al asociației CREȘTEREA ȘI EXPLOATAREA OVINE ȘI CAPRINE îl constituie reprezentarea și apararea intereselor membrilor asociației în relațiile cu administrației publice centrale și locale, persoane fizice și juridice, publice sau private și organisme similare din țară și din străinătate, precum și susținerea și promovarea principiilor cooperatiste conform prevederilor Legii nr. 1/2005, privind organizarea și funcționarea cooperativilor.

Art. 4 În relațiile cu terții (instituuții, autorități, organisme, organizații, persoane juridice, persoane fizice etc) asociația este reprezentată de către Președintele sau un înlocuitor al Președintelui de către acesta.

Capitolul III. Condiții de afiliere

Art. 5 Depunerea unei cereri de afiliere sub rezerva aprobării acesteia de către Consiliul Director al asociației.

#### Capitolul IV. Persoanele autorizate sa utilizeze marca colectiva

Art.6 Persoanele autorizate sa utilizeze marca colectiva GĒNOVIS sunt urmatoarele:

Nr. Crt.	Nume prenume	Adresa
1	SOLTANEL COSTICA	COM. BARMANESTI
2	ARDELEANU VASILE	COM. BARMANESTI
3	CANDET ION	COM. ONISEANI - FILIPESCI
4	BORIN LIVIA ALEXANDRA	COM. P. TURCULUI
5	MERLUSCA GHEORGHE	ORAS ROMANESTI

Art.7 Au drept de utilizare a mării colective si membrii asociati ai persoanelor juridice nominalizate la art. 6.

Art.8 Marca colectiva GĒNOVIS se utilizeaza de catre membrii asociati pe scrisori, antete, reclame, sediile ce le apartin si pe materialele comerciale de publicitate, ambalajele si etichetele produselor obtinute si oferite spre comercializare.

#### Capitolul V. Conditii de utilizare a mării colective

Art.9 Marca colectiva GĒNOVIS se utilizeaza de catre membrii asociati pe urmatoarele clase de produse si/sau servicii:

- a. Cl. 29 Carne, peste, pasari si vinat; extracte din carne; fructe si legume conservate, congelate, uscate si fierte; jeleuri, dulceturi, compoturi; oua, lapte si produse lactate; uleiuri si grasimi comestibile.
- b. Cl. 31 Produse agricole, horticoale, forestiere si cereale, necuprinse in alte clase; animale vii; fructe si legume proaspete; seminte, plante si flori naturale; alimente pentru animale; malt.

c. Cl.35 Publicitate; gestiunea afacerilor comerciale; administratie comerciala; lucrari de birou.

d. Cl.43 Servicii de alimentatie publica; servicii de cazare publica.

#### Capitolul VI. Interdictii de folosire a marcii colective

Art.10 Se interzice utilizarea marcii colective GENOVIS la pierderea calitatii de membru asociat in asociatia A.J.C.O.C. GENOVIS ori de membru asociat al persoanelor juridice nominalizate la art. 6 din prezentul regulament.

Art.11 Se interzice transmiterea dreptului de utilizare a marcii colective GENOVIS in urma unei cesiuni (instrainare de orice fel) ori ca urmare a executarii silite.

PRESEDINTE

ING. C.P. CORNELIU PASEU



**TABEL CU MARCILE CARE EXPIRA ÎN PERIOADA  
1.10.2009 - 31.10.2007  
SI URMEAZA A FI REÎNNOITE**

Conform articolului 29 din Legea 84/1998, la cererea titularului, înregistrarea marcii poate fi reînnoita la împlinirea fiecarui termen de 10 ani, cu plata taxei prevazute de lege. Cererea de reînnoire a înregistrării marcii poate fi facuta înainte de expirarea duratei în curs, dar nu mai devreme de 3 luni de la expirarea acestei durate. Reînnoirea înregistrării marcii se opereaza începând cu ziua imediat urmatoare expira protectie în curs.

Taxa pentru cererea de reînnoire a înregistrării marcii este datorata la data înregistrării cererii, în cuantumul aplicabil la aceasta data; taxa poate fi platita si în urmatoarele 6 luni de la expirarea duratei de protectie în curs, dar cu majorarea prevazuta de lege. Neplata taxei în conditiile prevazute mai sus este sanctionata cu decaderea titularului din dreptul la marca.

Conform articolului 30 din Regulamentul de aplicare a Legii 84/1998, când înregistrarea unei marcinu este reînnoita la expirarea termenului prevazut la art. 29 din lege, OSIM înscrie în Registrul National al Marcilor mentiunea ca înregistrarea acestei marci a ramas fara efect de la data expirării ultimei perioade de protectie de 10 ani.

Conform Legii 583/2006, taxele de reînnoire sunt urmatoarele :

1.Reînnoirea unei marci individuale: (taxa achitata odata cu depunerea cererii):

\*pentru o clasa de produse sau/si servicii, marca fiind verbala a l b / n e g r u . . . .432 lei /120EURO

\*pentru o clasa de produse sau/si servicii, marca având elementul figurativ color.....720 lei /200EURO

\*pentru fiecare clasa suplimentara de produse sau /si servicii .....180 lei /50 EURO

\*pentru un element figurativ sau o marca cu o grafica speciala (suplimentar fata de taxele mentionate anterior108 lei /30EURO

2. Reînnoirea unei marci colective sau de certificare (taxa achitata odata cu depunerea cererii):

\*pentru o clasa de produse sau/ si servicii, marca fiind verbala sau având un element figurativ alb negru.....1440 lei /400 EURO

\*pentru o clasa de produse sau/ si servicii, marca având elementul figurativ color....1800 lei /500EURO

\*pentru fiecare clasa suplimentara de produse sau/ si servicii.....180 lei /60 EURO

\*pentru un element figurativ sau o marca cu grafica speciala (suplimentar fata de taxele mentionate anterio180 lei /60EURO

3.Reînnoirea unei marci dupa expirarea duratei de protectie în curs (taxa achitata în termen de 6 luni de la data expirării duratei de protectie în curs): se achita taxele prevazute la punctele 1 si 2.cu o majorare de 50%.

4.Eliberarea certificatului de reinnoire a inregistrării marcii(odata cu depunerea cererii de reinnoire a inregistrării marcii).....180lei/50EURO

Subliniem înca o data ca nerespectarea acestor prevederi duce la decaderea titularului din drepturisi la disponibilizarea marcii pentru a putea fi înregistrata de catre alti solicitanti; prin aceasta toate investitiile facute de catre titular pentru promovarea marcii si consolidarea pozitiei acesteia pe piata pot fi iremediabilcompromise.

**Tabel**

<b>Nr. Marcă</b>	<b>Nr. Depozit</b>	<b>Denumire Marcă</b>	<b>Titular</b>	<b>Data expirare</b>
002034	008525	HALF AND HALF	SVENSKA TOBAKS AB	20.10.2009
002035	008524	HALF AND HALF	SVENSKA TOBAKS AB	20.10.2009
002036	008523	MULTIFILTER	PHILIP MORRIS PRODUCTS SA	20.10.2009
002038	004394	RUST OLEUM	RUST - OLEUM BRANDS COMPANY	20.10.2009
002042	004395	M	METALURGICA SA	29.10.2009
006299	005329	CEZAF	AGROINDAF-AFUMATI SA	03.10.2009
006466	005374	HELENE CURTIS	HELEN CURTIS INC	15.10.2009
006467	005375		BALKANKAR HOLDING PLC	15.10.2009
006470	005376	RANGE ROVER	LAND ROVER	18.10.2009
006472	005378	STANDARD	KABUSHIKI KAISHA VERTEX STANDARD (VERTEX STANDARD CO., LTD.)	24.10.2009
006474	005379	ALKERAN	GLAXO GROUP LIMITED	24.10.2009
006475	005380	ZYLORIC	GLAXO GROUP LIMITED	24.10.2009
006826	005546	LEUKERAN	GLAXO GROUP LIMITED	24.10.2009
007406	005779	XEROX	XEROX CORPORATION	01.10.2009
011354	007015	FABULAND	LEGO JURIS A/S	23.10.2009
011390	007042		PIONEER HI-BRED INTERNATIONAL INC	15.10.2009
011391	007043	DUPLO	LEGO JURIS A/S	23.10.2009
011505	007114	PREMARIN	WYETH	15.10.2009
011506	007115	ANSAID	PHARMACIA & UPJOHN COMPANY LLC	17.10.2009



<b>Nr. Marcă</b>	<b>Nr. Depozit</b>	<b>Denumire Marcă</b>	<b>Titular</b>	<b>Data expirare</b>
011928	007259	PROBIOS	CHR.HANSEN'S BIOSYSTEMS A/S	15.10.2009
012198	007402	KOBELCO	KOBE STEEL LTD (KABUSHIKI KAISHA KOBE SEIKO SHO)	23.10.2009
012576	007563	PIONEER	PIONEER HI-BRED INTERNATIONAL INC	15.10.2009
015981	002909	VIASPAN	BRISTOL-MYERS SQUIBB PHARMA COMPANY	06.10.2009
015982	002910	PLAYMATE	PLAYBOY ENTERPRISES INTERNATIONAL INC	06.10.2009
015983	002911	PLAYBOY	PLAYBOY ENTERPRISES INTERNATIONAL INC	06.10.2009
015984	002912		PLAYBOY ENTERPRISES INTERNATIONAL INC	06.10.2009
016019	002946	VIASYS	BRISTOL-MYERS SQUIBB PHARMA COMPANY	06.10.2009
016020	002947	SERETIDE	GLAXO GROUP LIMITED	23.10.2009
016021	002948	SEREDISK	THE WELCOME FOUNDATION LIMITED	23.10.2009
016022	002949	SEREVENT	GLAXO GROUP LIMITED	23.10.2009
016058	002985	DANITRON	NIHON NOHYAKU CO LTD	30.10.2009
016110	003037	S	VICTOR COMPANY OF JAPAN LIMITED	07.10.2009
016112	003039	BARUDAN	KABUSHIKI KAISHA BARUDAN	09.10.2009
016113	003040	HARD ROCK CAFE	HARD ROCK HOLDINGS LIMITED	30.10.2009
016140	003067		NUTRASWEET PROPERTY HOLDINGS INC	09.10.2009
016191	003118		THE BOC GROUP PLC	26.10.2009
016257	003179	KYNAR	ARKEMA INC.	09.10.2009
017425	020931	AGOPTON	TAKEDA PHARMACEUTICAL COMPANY LIMITED	06.10.2009
019194	020936	"SIOPIR"	SC OLTCHIM SA	06.10.2009

<b>Nr. Marcă</b>	<b>Nr. Depozit</b>	<b>Denumire Marcă</b>	<b>Titular</b>	<b>Data expirare</b>
019195	020938	"ROMSIL-AM"	SC OLTCHIM SA	06.10.2009
019196	020939	CICLOPEROX	SC OLTCHIM SA	06.10.2009
019197	020940	"ROMSIL AR"	SC OLTCHIM SA	06.10.2009
019358	020941	"ASAS"	SC OLTCHIM SA	06.10.2009
019907	020942	"IVOMEK"	MERIAL LLC	07.10.2009
035745	056064	COR	COMITETUL OLIMPIC ŞI SPORTIV ROMÂN	15.10.2009
037911	056130	ESENTA MISCARII	SC PETROM SA	20.10.2009
038945	056115	MC ALLISTER	SC GENERAL PRODUCT INTERNATIONAL SRL	19.10.2009
039261	056071	VECTOR	FLUTUR DAN KALAPIS ADRIAN FRANTZ	15.10.2009
039262	056087	DENTALMEDCOM	DOBROVOLSCHI OLEG	18.10.2009
039263	056122	F& F INTERNATIONAL	SC F& F INTERNATIONAL SRL	20.10.2009
039264	056137	IN JUSTITIE	HOLDING REPORTER SRL	21.10.2009
039265	056160		UNILEVER NV	25.10.2009
039546	056139	FIXODENT	THE PROCTER & GAMBLE COMPANY	21.10.2009
039933	055919	PIZZA TIME	SC TOTAL TIME SRL	01.10.2009
039934	056048	PROFESSIONAL	AGENTIA DE SERVICII PROFESSIONAL SRL	13.10.2009
040007	056065	FOXA	SC FOXA PROD COM SRL	15.10.2009
040013	056053	VANLEV	BRISTOL-MYERS SQUIBB COMPANY	13.10.2009
040014	056058	MARGINENI	SC BERE LICHIOR MARGINENI SA	14.10.2009
040027	056074	HARRODS DIRECT	HARRODS LIMITED	15.10.2009

<b>Nr. Marcă</b>	<b>Nr. Depozit</b>	<b>Denumire Marcă</b>	<b>Titular</b>	<b>Data expirare</b>
040031	055917		SC GENA CO IMPORT EXPORT SRL	01.10.2009
040032	055911		GEMINI NATROMCOM SRL	01.10.2009
040043	056125	VITALACT	SC BIOEF SRL	20.10.2009
040044	056127	EUROVITA TE ADUCE LA FORMA OPTIMA	SC EUROPHARM SA	20.10.2009
040045	056131	ALAMAST	SANTEN PHARMACEUTICAL CO LTD	20.10.2009
040046	056132	RUSTICA	SC NATEX EXTRACTE NATURALE SRL	21.10.2009
040047	056134	PREMIILE MUZICALE PROFM	SC PRO TV SA	21.10.2009
040048	056077	ROOFPINK	OWENS CORNING	15.10.2009
040049	056140	HIGHGATE	BASF AGROCHEMICAL PRODUCTS BV,A DUTCH PRIVATE LIMITED LIABILITY COMPANY	21.10.2009
040050	056141	DOMINATOR	DOW AGROSCIENCES LLC	21.10.2009
040051	056149	ADAS ASIGURARE REASIGURARE	VINTU SORIN OVIDIU	22.10.2009
040052	056155	CABERNET AUSBRUCH	SC VINARIA SA SIBIU	25.10.2009
040053	056156	OXXO	A VE A TEKSTIL SANAYI VE PAZARLAMA LIMITED SIRKETI	25.10.2009
040054	056158	PULSUL AFACERILOR	SC ARRIVO TRANS SRL	25.10.2009
040055	056159	ALUMIL	ALUMIL ROM INDUSTRY SRL	25.10.2009
040056	056161	DIN GRADINA BULGARULUI	SC AGRESIV 2000 SRL	25.10.2009
040057	056162	FORTUNECITY COM	FORTUNECITY. COM INC	25.10.2009
040058	056167	CASH BINGO O ZI CU NOI O BUCURIE PENTRU VOI!	ALEXANDRESCU GELU	26.10.2009
040059	056169	UPS CAPITAL	UNITED PARCEL SERVICE OF AMERICA INC	26.10.2009

<b>Nr. Marcă</b>	<b>Nr. Depozit</b>	<b>Denumire Marcă</b>	<b>Titular</b>	<b>Data expirare</b>
040063	056078	GEOSTAR	SHELL INTERNATIONAL PETROLEUM COMPANY LIMITED	15.10.2009
040064	056090	SEMINO	SC LA FOURMI SA	18.10.2009
040065	056091	JADE & CEREALE	SC LA FOURMI SA	18.10.2009
040067	056100	MORE & MORE A LIFE PHILOSOPHY	More & More AG	18.10.2009
040068	056103	SOLITARG	WYETH	18.10.2009
040069	056104	FRONTIER	FUJIFILM CORPORATION	18.10.2009
040070	056106	CARDURA XL	PFIZER INC	18.10.2009
040071	056107	SOFINA	AMGEN INC	18.10.2009
040078	056063	SUCCESSOR	TOKUYAMA CORPORATION	14.10.2009
040081	056052	KANZEN	NIHON NOHYAKU CO LTD	13.10.2009
040082	056059	TUDOR	SC BERE LICHIOR MARGINENI SA	14.10.2009
040083	056062	COWBOY	VG AGRO KFT	14.10.2009
040084	056075	CHEEZ DOODLES	OLW SNACKS AB	15.10.2009
040085	056079	BLN	ROMGROS SRL	15.10.2009
040086	056088	AGF	SC AGROFRAN SRL	18.10.2009
040087	056110	MARTOR OCULAR	INSTITUTUL DE STUDII SOCIAL DEMOCRATE	18.10.2009
040088	056119	INTERTRUST	INTERTRUST TECHNOLOGIES	19.10.2009
040092	055920	SUPERMARKET	SC B & C CONSULTING SRL	01.10.2009
040128	056142	SKYPET	SK CHEMICALS CO LTD	21.10.2009
040163	056036	FORMUS NET	FORMUS COMMUNICATIONS INC	11.10.2009

<b>Nr. Marcă</b>	<b>Nr. Depozit</b>	<b>Denumire Marcă</b>	<b>Titular</b>	<b>Data expirare</b>
040164	056037	FORMUS NET GET CONNECTED TO THE WORLD	FORMUS COMMUNICATIONS INC	11.10.2009
040165	056038	SENSUALIST	HORIZON COSMETICS INC C/O UNITED CORPORATE SERVICES INC	11.10.2009
040166	056039	IZKA LINGERIE WEAR	IZKA SOCIETE CIVILE	11.10.2009
040167	056040	MISS MIGNON	SC D & M SCALA SRL	12.10.2009
040168	056044	ZYNOS	ZYXEL COMMUNICATIONS INC	12.10.2009
040169	056045	IASITEX	SC IASITEX SA	13.10.2009
040170	056046	AMOR DE TELENVELAS	DUTA MARIAN	13.10.2009
040171	056050	GILDAN ACTIVEWEAR	GILDAN ACTIVEWEAR INC	13.10.2009
040172	056216	LOGIC D & D ADVERTISING	LOGIC TELECOM SA	29.10.2009
040173	056217	LOGIC SOLUTIONS	LOGIC TELECOM SA	29.10.2009
040184	056004	OK	SC KUBO ICE CREAM COMPANY SRL	07.10.2009
040185	056010	PRO TV E NUMAI UNUL	SC MEDIAPRO INTERNATIONAL SA	07.10.2009
040190	056013	DARUIESTI SI CASTIGI	SC MEDIAPRO INTERNATIONAL SA	07.10.2009
040191	056014	DACIA	SC EUROSPAN SA	08.10.2009
040192	056015	CITYINFO	SC MGL PRESSEBURO OBEROSTERREICH SRL	08.10.2009
040193	056017	ICPET	SC ICPET CERCETARE SA	08.10.2009
040194	056020	DIMPLEDROP	GLAXOSMITHKLINE BIOLOGICALS MANUFACTURING SA	08.10.2009
040195	056021	TRIZIVIR	GLAXO GROUP LIMITED	08.10.2009
040197	056025	VEGONA	SC SUPER BIO PRODUCT CORPORATION SRL	11.10.2009

<b>Nr. Marcă</b>	<b>Nr. Depozit</b>	<b>Denumire Marcă</b>	<b>Titular</b>	<b>Data expirare</b>
040198	056026	TIGER AVL	SC RQA IMPEX COMPANY SRL	11.10.2009
040199	056027	URICOL	SC PHARCO IMPEX 93 SRL	11.10.2009
040201	056030	FARCOVIT B12	SC PHARCO IMPEX 93 SRL	11.10.2009
040202	056035	FORMUS NET	FORMUS COMMUNICATIONS INC	11.10.2009
040203	056042	SONICNET	VIACOM INTERNATIONAL INC	12.10.2009
040204	056094	GOODIE'S	SC GOODIE'S 97 SRL	18.10.2009
040205	056095	CARNEXPERT	SC MARIA EDIT GRUP SRL	18.10.2009
040235	056154	ORIENT EXPRES	TANASE STELIAN	25.10.2009
040236	056221	F LOGIC F	LOGIC SOLUTIONS SA	29.10.2009
040249	056043	E-@CTION	UNISYS CORPORATION	12.10.2009
040265	055954	FARMACIA TA	SC GALENUS SRL	05.10.2009
040301	055912	INJECT PRO	SC GEMINI NATROMIND SRL	01.10.2009
040302	055914	ANISOMIN	SC GEMINI NATROMIND SRL	01.10.2009
040303	055915	POKEL MEAT	SC GEMINI NATROMIND SRL	01.10.2009
040304	055916	CUTTER PRO	SC GEMINI NATROMIND SRL	01.10.2009
040305	055918	MIRABILIS MEDIA	SC MIRABILIS MEDIA SRL	01.10.2009
040306	055921	ELECTRONIC ARTS	ELECTRONIC ARTS INC	01.10.2009
040307	055922		LIONS GATE ENTERTAINMENT INC.	01.10.2009
040308	055923	THE BLAIR WITCH PROJECT	LIONS GATE ENTERTAINMENT INC.	01.10.2009
040309	055924	WORKIO	MATSUSHITA ELECTRIC INDUSTRIAL CO LTD	01.10.2009

<b>Nr. Marcă</b>	<b>Nr. Depozit</b>	<b>Denumire Marcă</b>	<b>Titular</b>	<b>Data expirare</b>
040310	055927	KAMARAD	SC TRUST LF TRADE SRL	01.10.2009
040311	055928	SORANA	SC TRUST LF TRADE SRL	01.10.2009
040312	055929	CULT	SC GENERAL PRODUCT INTERNATIONAL SRL	01.10.2009
040313	055947	RC ROMCARBON	SC ROMCARBON SA	04.10.2009
040314	055948	EXTINOSAD	ELI LILLY AND COMPANY	04.10.2009
040315	055949	NEG	SC INDUSTRIILE UNIVERSUL SA	04.10.2009
040316	055951	INTRA IN ACTIUNE	BABEL COMMUNICATIONS SRL	05.10.2009
040317	055952	SI ITI MAI RAMAN BANI SA SARBATORESTI	BABEL COMMUNICATIONS SRL	05.10.2009
040372	056056	TEHNIUM INTERNATIONAL 70	SC PRESA NATIONALA SA	14.10.2009
040373	056219	LOGIC FINANCIARA	LOGIC TELECOM SA	29.10.2009
040374	056220	E LOGIC ENGINEERING	LOGIC TELECOM SA	29.10.2009
040385	056232	ET	SC ENERGY & TELECOM ROMANIA SRL	29.10.2009
040396	056231	LMP ICMET	INSTITUTUL NATIONAL DE CERCETARE DEZVOLTARE SI INCERCARI PENTRU ELECTROTEHNICA ICMET CRAIOVA	29.10.2009
040399	056230	ICMET LIT	INSTITUTUL NATIONAL DE CERCETARE DEZVOLTARE SI INCERCARI PENTRU ELECTROTEHNICA ICMET CRAIOVA	29.10.2009
040400	056207	SORITTA	SC TRUST LF TRADE SRL	28.10.2009
040401	056204	STIINTA DE A MANCA GUSTOS SI SANATOS	SC ROLLIT PRODIMPEX SRL	28.10.2009
040402	056203	ROLMIX	SC ROLLIT PRODIMPEX SRL	28.10.2009
040403	056201	TASKSMART	COMPAQ INFORMATION TECHNOLOGIES GROUP LP	28.10.2009

<b>Nr. Marcă</b>	<b>Nr. Depozit</b>	<b>Denumire Marcă</b>	<b>Titular</b>	<b>Data expirare</b>
040404	056197	NAF	B B SEDAN COM IMPEX SRL	28.10.2009
040405	056192	COLGATE SENSITIVE MAXIMUM STRENGTH	COLGATE PALMOLIVE COMPANY	27.10.2009
040406	056191	CORDURA	INVISTA TECHNOLOGIES S.A.R.L.	27.10.2009
040411	056171	VICTORIA'S SECRET	VICTORIA'S SECRET STORES BRAND MANAGEMENT, INC.	26.10.2009
040412	056173	ECOTERM	SC SWISSPOR SA	25.10.2009
040413	056174	FREEPRESS	SC SEPTARI SRL	27.10.2009
040414	056175	FREENFO	SC SEPTARI SRL	27.10.2009
040415	056181	SVOLSKAYA	SC RIENI DRINKS SA	27.10.2009
040416	056182	SBORNAYA	SC RIENI DRINKS SA	27.10.2009
040417	056187	SCANDIC MILLENIUM	SC RIENI DRINKS SA	27.10.2009
040418	056190	HAIER PRODUCTS	SC ZIGGY BIGGY SRL	27.10.2009
040419	056152	DANONE NATURAL CREMA DE IAURT	COMPAGNIE GERVAIS DANONE	22.10.2009
040489	055957	SPIDY	OGU TRADE ROMANIA SRL	05.10.2009
040492	056153	GENIUS NETWORK CONECTARE LA VIITOR	SC GENIUS NETWORK SYSTEM SRL	22.10.2009
040506	056208	VIDEORELAX	SIFI SOCIETA INDUSTRIA FARMACEUTICA ITALIANA SPA	28.10.2009
040510	056211		VOLCOM INC	28.10.2009
040511	056214	GEROREZIST	SC MAGOR SERVICII SRL	29.10.2009
040513	056212	KLEGAL	KPMG ROMANIA SRL	29.10.2009
040518	056209	OFTAFARMA	SIFI SOCIETA INDUSTRIA FARMACEUTICA ITALIANA SPA	28.10.2009
040532	056194	AGROSEM	SC SEMROM BANAT SA	28.10.2009



<b>Nr. Marcă</b>	<b>Nr. Depozit</b>	<b>Denumire Marcă</b>	<b>Titular</b>	<b>Data expirare</b>
040604	056069	COLECTIA XXX EROTICA	SC STANDARD FILM SRL	15.10.2009
040632	056195	ROMSAT CABLE TV	ROMSAT CABLE TV AND RADIO SA	28.10.2009
040639	055959	ZUCOX	GLAXO GROUP LIMITED	05.10.2009
040640	055964		ALLIED DOMECQ SPIRITS & WINE LIMITED	05.10.2009
040641	055965	LAPHROAIG	BEAM GLOBAL UK LIMITED	05.10.2009
040642	055966	EVENINGS BY ALLEN B	WARNACO INC	05.10.2009
040643	055967	ALLEN B	WARNACO INC	05.10.2009
040644	055968	A B S BY ALLEN SCHWARTZ	WARNACO INC	05.10.2009
040645	055969	A B S EVENING BY ALLEN SCHWARTZ	WARNACO INC	05.10.2009
040646	055976	A B S BLUE LABEL	WARNACO INC	05.10.2009
040647	055985	SASE	PRIMARIA SECTORULUI 6 BUCURESTI	06.10.2009
040648	055992	VIRGINIA SLIMS PETITE	PHILIP MORRIS PRODUCTS SA	06.10.2009
040649	055993	CAREPAQ	COMPAQ INFORMATION TECHNOLOGIES GROUP LP	06.10.2009
040650	055995	POWERLEAN	SC FITT BEAUTY SRL	06.10.2009
040651	055997	SURPRIZE SURPRIZE	PRIME TIME WORLD BUCURESTI SA	07.10.2009
040652	055999	QUEEN	SC KUBO ICE CREAM COMPANY SRL	07.10.2009
040689	056117	CITICOMMERCE COM	CITIGROUP INC.	19.10.2009
040738	056222	LITHINIA	SC RADA EXIM SRL	29.10.2009
040798	056076	TOASTED CHEEZ DOODLES THE CHEEZIER SNACK	OLW SNACKS AB	15.10.2009
040802	056016	MGL	SC MGL PRESSEBURO OBEROSTERREICH SRL	08.10.2009

<b>Nr. Marcă</b>	<b>Nr. Depozit</b>	<b>Denumire Marcă</b>	<b>Titular</b>	<b>Data expirare</b>
040803	056179	REUMAXIN	CHIPESIU ION	27.10.2009
040876	056168	EVERYBODY HAPPY BY	ALEXANDRESCU GELU	26.10.2009
040917	056051	THUNDERBOLT	NIHON NOHYAKU CO LTD	13.10.2009
040950	056113	RED DOGS	NEO BOS IMPEX SRL	19.10.2009
040956	056093	CARUSO	SC AGRICOLA PRODUCTIE COMERT SERVICII AGRICOLE SRL	18.10.2009
040965	056150	BEYOND COM	BEYOND COM CORPORATION	22.10.2009
040966	056151	BEYOND COM	BEYOND COM CORPORATION	22.10.2009
040967	056165	EURO CASH	ACCORD ELECTRONICS SRL	25.10.2009
041009	056105	SUPER DRY ASAHI	ASAHI BREWERIES LTD	18.10.2009
041021	055991	ASIGURAREA DE VIATA SUPER PROTECTOR	SC OMNIASIG ASIGURARI DE VIATA SA	06.10.2009
041039	055987	PROFIT ASIGURARE DE VIATA	SC OMNIASIG ASIGURARI DE VIATA SA	06.10.2009
041040	055988	PENSIA SENIOR	SC OMNIASIG ASIGURARI DE VIATA SA	06.10.2009
041041	055989	ASIGURAREA DE VIATA MIXT PROTECTOR	SC OMNIASIG ASIGURARI DE VIATA SA	06.10.2009
041042	055990	PROTECTOR ASIGURARE DE VIATA	SC OMNIASIG ASIGURARI DE VIATA SA	06.10.2009
041059	056109	GRUPUL EDITORIAL MONDOMEDIA	INSTITUTUL DE STUDII SOCIAL DEMOCRATE	18.10.2009
041144	056143	ASITRANS ASIGURARI REASIGURARI	SC ASITRANS SA	22.10.2009
041299	055926	AUSTRAL TOTUL PENTRU BIROUL TAU	SC AUSTRAL TRADE SRL	01.10.2009
041380	055935	ZODIAC	SC PRO DISTRIBUTION SRL	04.10.2009
041411	056166	NINA OCCHINI	LENALIN IMPEX SRL	25.10.2009

<b>Nr. Marcă</b>	<b>Nr. Depozit</b>	<b>Denumire Marcă</b>	<b>Titular</b>	<b>Data expirare</b>
041518	055962	LONDON DISTILLED DRY GIN	ALLIED DOMECQ SPIRITS & WINE LIMITED	05.10.2009
041519	055963	LONDON DISTILLED DRY GIN	ALLIED DOMECQ SPIRITS & WINE LIMITED	05.10.2009
041535	056073	HARRODS ONLINE	HARRODS LIMITED	15.10.2009
041619	055955	RESOLVE	HERMAN MILLER INC	05.10.2009
041636	056034	CREST	THE PROCTER & GAMBLE COMPANY	11.10.2009
041755	056129	HOROSCOPI	PRO DISTRIBUTION SRL	20.10.2009
041849	056086	XTEL	SC XTEL COM SRL	15.10.2009
041880	055932		PAVELIU MARIAN SORIN	04.10.2009
041989	056205	VENO'S	GLAXO GROUP LIMITED	28.10.2009
042116	056005	MY LOVE	SC KUBO ICE CREAM COMPANY SRL	07.10.2009
042230	056178	STIREA DE AZI	DRAGOI CLAUDIU	27.10.2009
042231	056183	LEMON LIME	SC RIENI DRINKS SA	27.10.2009
042232	056184	LIME	SC RIENI DRINKS SA	27.10.2009
042233	056185	LEMON	SC RIENI DRINKS SA	27.10.2009
042234	056228	KING ART	SC ADELMANN COM SRL	29.10.2009
042326	055956	12 MOVE	SHELL INTERNATIONAL PETROLEUM COMPANY LIMITED	05.10.2009
042416	056096	ASIGURARE MIXTA DE VIATA CU PLATA LA TERMEN FIX CRESCENDO	SC SARA MERKUR SOCIETATE DE ASIGURARI ROMANO AUSTRIACA SA	18.10.2009
042417	056097	ASIGURARE MIXTA DE VIATA CU PLATA LA TERMEN FIX DUET	SC SARA MERKUR SOCIETATE DE ASIGURARI ROMANO AUSTRIACA SA	18.10.2009
042418	056098	ASIGURARE MIXTA DE VIATA CU PLATA LA TERMEN FIX DOTA	SC SARA MERKUR SOCIETATE DE ASIGURARI ROMANO AUSTRIACA SA	18.10.2009

<b>Nr. Marcă</b>	<b>Nr. Depozit</b>	<b>Denumire Marcă</b>	<b>Titular</b>	<b>Data expirare</b>
042479	056080	AMICA	ROMGROS SRL	15.10.2009
042538	056112	SCENARIO A MEDIAPRO PICTURES COMPANY	SC SCENARIO SA	18.10.2009
042569	056126	SILVEX	SC EUROPHARM SA	20.10.2009
042579	056138	DAWN	THE PROCTER & GAMBLE COMPANY	21.10.2009
042711	056089	ASIGURAREA DE VIATA SUPRA CAPITAL PROTECTOR	SC OMNIASIG ASIGURARI DE VIATA SA	06.10.2009
042803	056060	FIX OIL	SC FIX OIL SRL	14.10.2009
042804	056108	STANLEY	THE STANLEY WORKS	18.10.2009
043034	055944	FEFROM	FEFROM IMPORT EXPORT SRL	04.10.2009
043035	055953	ARCOM	SC HBO ROMANIA SRL	05.10.2009
043037	055925	KANGAROO COLLECTION	SC AUSTRAL TRADE SRL	01.10.2009
043108	056070	NEW SPIRIT	ORIFLAME INTERNATIONAL SA	15.10.2009
043210	056172	PUR	THE PROCTER & GAMBLE COMPANY	26.10.2009
043319	056121	ROMARTA	SC ROMARTA SA	20.10.2009
043389	056210	VOLCOM	VOLCOM INC	28.10.2009
043565	056202		SC TIP TOP FOOD INDUSTRY SRL	28.10.2009
045588	056072	HQ GLOBAL WORKPLACES	HQ NETWORK SYSTEMS INC	15.10.2009
046822	056019	FHM	EMAP CONSUMER MEDIA LIMITED	08.10.2009
049146	055981	EXXONMOBIL	EXXON CORPORATION	05.10.2009
054346	055960	BEEFEATER	ALLIED DOMECQ SPIRITS & WINE LIMITED	05.10.2009

<b>Nr. Marcă</b>	<b>Nr. Depozit</b>	<b>Denumire Marcă</b>	<b>Titular</b>	<b>Data expirare</b>
054347	055961	BEEFEATER	ALLIED DOMECQ SPIRITS & WINE LIMITED	05.10.2009
081431	055939	NOVOSPRAY	FEFROM IMPORT EXPORT SRL	04.10.2009
081432	055940	AMPHOLYSINE PLUS	FEFROM IMPORT EXPORT SRL	04.10.2009
081433	055941	INSTRUZYME	FEFROM IMPORT EXPORT SRL	04.10.2009
081434	055942	BACTILYSINE	FEFROM IMPORT EXPORT SRL	04.10.2009
081435	055943	SURFANET	FEFROM IMPORT EXPORT SRL	04.10.2009
119	006028	PALMOLIVE	COLGATE PALMOLIVE COMPANY	02.10.2009

## **15. Lista agențiilor specializate în proprietate industrială**

**AGENȚIILE SPECIALIZATE ÎN PROPRIETATE INDUSTRIALĂ**  
pentru luna iunie 2009

Data înființării	Nr. registru agenții	Denumirea completă a cabinetului/agenției Adresa Consilieri cu drept de practică	Domenii	Statut juridic
27.03.1991	001	<b>INVENTA – AGENȚIE DE PROPRIETATE INTELECTUALĂ S.R.L.</b>  București, Bdul Corneliu Coposu nr. 7, bl. 104, sc. 2, ap.31, sect.3, cod 030602, Tel: 021/3200285, Fax: 021/3228325, e-mail: contact@inventa.ro, inventa@mark-patent.ro, turcanu@inventa.ro, GSM: 0744 324510 Prof. univ. dr. ing. Țurcanu Constantin, Dr. ing. Lorent Alexandru, Ing. Velțan Loredana, Ing. Secăreanu Doina, prof.univ.dr.chim. Ungureanu Mihaela, ec. Bodomoi Otilia Florentina, arh.ing. Țurcanu Costin Radu, dr.Gheorghe Bucșă	Brevete Mărci Desene Topografii	SRL
29.05.1991	002	<b>CABINET ENPORA S.R.L.</b>  București, str. George Calinescu nr.52A, ap.1, 011694, Tel: 021 2300990; 031 1001634, Fax: 021 2302311; 031 1007927, pop@patents.ro Ing. Pop Virginia Daisy, Ing. Pop Călin Radu, Ing. Popescu Bianu Anca, jur. Tărchilă Nicoleta Aurica	Brevete Mărci Desene Topografii	SRL
23.07.1991	003	<b>PATENTMARK S.R.L.</b>  București str. Dr. N. Turnescu nr. 2,ap.2, sector 5, cod 050467Tel: 021/3121669, Fax: 021/2233963, stema@pcnet.ro Mohonea Liliana, Mohonea Cristian, Borlan T. Radu, Marinescu Ruxandra	Brevete Mărci Desene Topografii	SRL
18.12.1991	004	<b>RODALL AGENȚIE DE PROPRIETATE INDUSTRIALĂ S.R.L.</b>  București, Str. Polonă nr. 115, bl. 15, sc. A, ap. 19 sector 1, cod 010497, Tel: 021/2108342, GSM: 0722 652111, Fax:021/2105794, rodall@b.astral.ro Jur. Bălan Gheorghită, Pițu Dalila	Brevete Mărci Desene Topografii	SRL
25.08.1992	005	<b>INTELECT S.R.L.</b>  Oradea, B-dul Dacia nr. 48 Bl. D10, Ap.3, Tel: 0259/453847, Fax:0259/268094, OP 9-CP 128, cod 410346,e-mail: info@intelec.ro, GSM: 0745 040831 Buzlea Elisabeta, Buzlea Mircea Valentin, Buzlea Narcisa Floricica	Brevete Mărci Desene Topografii	SRL
04.12.1992	008	<b>CONSTANTIN GHIȚĂ OFFICE SRL</b>  Timișoara, str. Take Ionescu nr. 24-28 sc. B ap. 2 judetul Timiș, cod 300042, Tel/Fax: 0256/435976, GSM: 0744 162462, e-mail: ghita@ghitaconstantin.ro, clelia@ghitaconstantin.ro, www.ghitaconstantin.ro Ing. Ghiță Constantin, Pop Motogna Clelia	Brevete Mărci Desene	SRL

05.01.1993	009	<b>CABINET DE PROPRIETATE INDUSTRIALĂ S.I.</b> Timișoara, Str. Moise Dobosan nr.110, cod poștal 300600, GSM: 0722 984909, Tel/Fax: 0256/475105, e-mail: ioan_sovar@yahoo.com Șovar Ioan	Brevete Mărci Desene	SRL
13.05.1993	010	<b>ROMINVENT S.A</b> București, Str. Ermil Pangratti nr. 35, et.1, sect.1, cod 011882, Tel: 021/2312515, 2312541, Fax: 021/2312550, 2312454, e-mail: office@rominvent.ro Ing.Enescu Lucian, Chim. Larion Sonia, Fil. Rodica Bucătaru, Jur. Mocanu Ion, Fiz. Nicolaescu Daniella, Ec. Ghenu Mihaela, Ing.Teodorescu Mihaela, Ing. Cosmina Fierăscu, Ing. Ploscă Daniel, Ing. Spătaru Daniela, Ing. Alexandra Hașiu, Dr. Ing. Cristina Popa, Ec. Joitoiu Andreea Simona, Bio.Enescu Miruna, farm.Dumitrescu Artemis Sorina, jur. Markusev Denisa Mary, ec. Olteanu Camelia, jur. Dragulin Ioana, ing. Petcu Costin, jur. Martinescu Alina Nicoleta, jur.Cavescu Adrian	Brevete Mărci Desene Topografii	SA
17.07.1993	011	<b>CABINET INDIVIDUAL "INDEPENDENT PROPINI AGENT"</b> București, sector 5, Str. Fabrica de chibrituri nr. 42, cod 050183, Tel/Fax: 021/3352938, GSM: 0728.865.008 Nicolae Ioan	Brevete Mărci Desene Topografii	CI
13.03.1995	014	<b>PERSOANĂ FIZICĂ INDEPENDENTĂ TĂTARU DOINA</b> Piatra Neamț, Str. Apele Minerale nr. 4. cod 610121 Tel: 0233/223602, e-mail: doina_tataru@msn.com Tătaru Doina	Brevete Mărci Desene	PF
30.03.1995	015	<b>CABINET M. OPROIU - CONSILIERE ÎN PROPRIETATE INTELECTUALĂ SRL</b> București, Str. Popa Savu, nr. 42, parter, sector 1, cod 011434, Tel: 021/2602833; 021/ 2602834, Fax: 021/2602836; 021/2602835, P.O.Box 2-229, e-mail: office@oproiu.ro Fiz. Oproiu Margareta, MBA arh.Vasilescu Raluca, jur. Sturza Ioana, , ing.chim.Marin Elena, ing.Ene Silvia, ec. MBA Pătrascu Georgiana, ing.chim.Petrea Dana Maria, filolog Oana Țambrea, ing.chim.Filippi Valentina	Brevete Mărci Desene Topografii	SRL
21.05.1996	017	<b>AGENȚIA DE PROPRIETATE INDUSTRIALĂ "LABIRINT"</b> Arad, Str. Coriolan Petreanu nr. 28, cod 310151 Tel/Fax: 0257/255842, GSM: 0722 458129, e-mail: info@labirint.ro Ing. Ivanca Maria	Brevete Mărci Desene	CI



14.11.1996	018	<b>INTEGRATOR Consulting SRL</b> Cluj Napoca, str. Dunării nr. 25 bl.C1 ap.5, , jud. Cluj, cod 400593 Tel/Fax: 0264/442817, GSM: 0745235585, e-mail: dorin.isoc@aut.utcluj.ro Isoc Dorin	Brevete Mărci Desene	SRL
1997	019	<b>LOYAL PARTNERS -AGENȚIE DE PROPRIETATE INTELLECTUALĂ</b> Galati, Str. Portului nr.23, Parcul De Soft, cam.307, cod 800025, Tel/Fax: 0236/464847, tel/fax: 0236/407032, GSM: 0722 744241, office@loyalpartners.ro www.loyalpartners.ro ing.jr. Pușcașu Dan	Brevete Mărci Desene Topografii	SRL
01.07.1997	020	<b>AGENȚIE DE PROPRIETATE INTELLECTUALĂ ȘI TRANSFER DE TEHNOLOGIE -AGPITT-SRL</b> București, B-dul Libertății nr. 12, bl.113, sc.2, ap.28, sector 4; cod 040129, CP 42-106, Tel: 3177693;;Fax: 021/3177584, GSM: 0744293552; 0724539752, e-mail: faighenov@xnet.ro; office@agpitt.ro Ing.jur. Faighenov Marioara	Brevete Mărci Desene	SRL
10.07.1997	016	<b>MILENIUL 3 – AGENȚIE DE PROPRIETATE INDUSTRIALĂ SRL</b> Pașcani, Str. Moldovei nr. 10, bl. Crinul, sc. A, ap. 28, jud Iași, cod 705200, Tel/Fax: 0232/719190; GSM: 0740 820582 Ing.Burțilă Ioan	Brevete Mărci Desene	SRL
03.10.1997	021	<b>LAZĂR ELENA CABINET DE PROPRIETATE INDUSTRIALĂ</b> Buzău, Str.Unirii, Bl.16C,Et.3, Ap. 12, cod 120013, OP 1, CP 52, Tel./Fax: 0238 724262 GSM: 0723 328633, cpielena@recomplast.com Lazăr Elena	Brevete Mărci Desene Topografii	CI
29.10.1997	022	<b>PERSOANĂ FIZICĂ INDEPENDENTĂ BARBU GHEORGHE MIRCEA</b> București, Șos lanului nr.21, bl. 106A,sc.B, ap.73, sect.2, Tel/Fax : 021/6536608, 0724.834.010 e-mail : bmircea@mailbox.ro Barbu Gheorghe Mircea	Brevete Mărci Desene	CI
02.12.1997	023	<b>“ HARCOV” A.P.I. S.R.L.</b> Sfântu Gheorghe, jud. Covasna, Str. Nicolae Iorga nr. 61, bl. 10E, sc. B, ap. 9, cod 520089, Tel: 0267/352267, GSM : 0744435291, stanciu@planet.ro, propind@mail.asimcov.ro Stanciu Adelina	Brevete Mărci Desene	SRL

18.12.1997	024	<b>AGENȚIE DE PROPRIETATE INDUSTRIALĂ ȘI TRANSFER TEHNOLOGIC « STOIAN IOAN »</b>  Roman, Bd. Republicii, bl. 46, sc. C, ap. 35, cod 611127, jud. Neamț, Tel/Fax : 0233/741268, GSM : 0745 643738, istoian@engineer.com Stoian Ioan	Brevete Mărci Desene	CI
1998	007	<b>ROMPROSPER SERVIMPEX SRL</b> <b>Agentie de proprietate intelectuala «PIVA®»</b>  București, Șos. Mihai Bravu nr. 294, bl.6,sc.B, ap. 63, sector 3, cod 030319, Tel: 021.322.28.57, fax: 021.322.28.57 Mobil: 0724880514; 0744654128; 0744536405 e-mail: office@piva.ro; raluca_pioaru@yahoo.com; mihalache.andra@gmail.com lector univ.dr. Pioaru Mihalache Raluca Andreea	Mărci Desene Brevete	SRL
27.04.1998	026	<b>PIDES-CABINET DE PROPRIETATE INDUSTRIALĂ</b>  București, Str. Valea Buzăului, nr. 10, bl. G30, ap. 36, sector 3, cod 032334, Tel : 3455351 GSM : 0723 708632, e-mail: pides2004@yahoo.com ing. Șova Dan Eugen	Brevete Mărci Desene Topografii	CI
1998	048	<b>PETRU COSTINESCU-DICOSTI</b>  București, Str. Viorele nr. 30, bl. 20 A, ap. 23, sector 4,cod 040428, OP 44 – CP5 , Tel: 021/3303162, e-mail: petrucostinescu.dicosti@gmail.com Petru Costinescu	Brevete Mărci Desene	CI
23.02.1999	027	<b>SZENTE SÁNDOR</b>  Odorheiu Secuiesc, str. Victoriei, nr. 41,bl.U6, et.1, ap.4, jud. Harghita,cod poștal 535600, Tel : 0266/219143, e-mail : prooffice@szente.ro Szente Sándor	Brevete Mărci Desene	CI
21.07.1999	028	<b>NOWAPATENT SRL</b>  Medias, str. Lotru, nr.4, bl.92, ap.1 Tel : 0269/841373 ; 0264/833273, Fax : 0269/833273 e-mail : nowapatent@birotec.ro office@nowapatent.ro Danciu Ioan	Brevete Mărci Desene	SRL
30.08.1999	029	<b>CABINET DE PROPRIETATE INDUSTRIALĂ “BIONPI”</b>  București, 010577, Calea Dorobanților 126-130 Bl. 8, et. 9 Ap. 50 sector 1, cod 010577, Tel/Fax: 021/2316549, 031/8054616 GSM: 0723 187944, 0746184697 e-mail: bionpi@rdsml.ro, bionpi@hotmail.com Ing. Ion Rodica Cocuța	Brevete Mărci Desene	CI

12.11.1999	030	<b>AGENȚIE DE CONSULTANȚĂ ÎN PROPRIETATE INTELLECTUALĂ ȘI TRANSFER DE TEHNOLOGIE « SPRÎNCEANU NICOLAE »</b>  Drobeta Turnu Severin, Str. Gheorghe Ionescu Sisești nr. 96, bl.E2, sc.1, et. 3, ap.8, cod 220212, Tel/Fax : 0352801490, Mobil :0721796318 e-mail: nicolaesprinceanu@yahoo.com Jur.ing. Nicolae Sprînceanu	Brevete Mărci Desene	CI
21.01.2000	031	<b>CABINET INDIVIDUAL IVĂNESCU GABRIEL DAN</b>  Brașov, Str. Al. I. Cuza nr. 58 ap. 7, cod 500085, tel: 0268471650, fax:0368816013, GSM:0722248415, e-mail: d.ivanescu@xnet.ro Ivănescu Gabriel Dan	Brevete Mărci Desene	CI
15.02.2000	032	<b>CABINET DE PROPRIETATE INDUSTRIALA ANGHIEL LUMINIȚA DOINA</b>  București, Str. Gherghitei Nr.1, Bl.94B, Sc. B, Ap.76, Sector 2, Fax: 031.4013777, GSM : 0723301706, 0743218219 e-mail : anghel.doina@rdslink.ro, anghel2na@yahoo.com, anghel2na@gmail.com Ing.Av.Anghel Luminita Doina	Brevete Mărci Desene	CI
24.08.2000	033	<b>APOSTOL SALOMIA P.F.A.</b>  Galați, Str. Reg. 11 Siret nr. 15, bl. E4, Et.3, ap. 54, cod 800333, Tel/Fax : 0236/436437, 0766765027, saly_apostol@yahoo.com Ing.Apostol Salomia	Brevete Mărci Desene	CI
07.09.2000	034	<b>AGENȚIA DE PROPRIETATE INDUSTRIALĂ - APIA SRL</b>  București, Str. Romancierilor nr. 5, bl.C14, sc.B, ap.41, sector 6, cod 061791, OP23-CP11, Tel/Fax: 021/7783100, GSM: 0745 031557, e-mail: office@mark-apia.ro, www.mark-apia.ro Visalom Theodor, Visalom Monica	Mărci Desene	SRL
17.10.2000	035	<b>PERSOANĂ FIZICĂ INDEPENDENTĂ BERCEANU MARIA AURELIA</b>  București, Str. Cogîlnic 25, sector 3, Tel: 021/3264568 GSM:0744954085, berceanu_maria_aurelia@yahoo.com Berceanu Maria Aurelia	Brevete Mărci	PF
20.10.2000	036	<b>CABINET PROPRIETATE INDUSTRIALĂ POPESCU ANGELA</b>  București, str. Complexului nr.10, bl.40, ap.14, Tel :021/3243756 GSM : 0723051279, Tel : 0318.04.68.81, angela_intelect@yahoo.com Popescu Angela	Brevete Mărci Desene	CI

25.10.2000	037	<b>PERSOANĂ FIZICĂ INDEPENDENTĂ MATEI ELENA</b>  Bacău, Str. Alecu Russo, bl. 33, Et.6,sc. C, ap.26, cod 600133, Tel: 0234/160424 Matei Elena	Mărci	CI
20.11.2000	038	<b>CABINET INDIVIDUAL' ION FLOREA'</b>  București, 010577, Calea Dorobanților 126-130, bl.8,et.9,ap.50, sector 1, cod 010577, Tel/Fax: 021/2316549,GSM: 0724313260, e-mail: iflorea@rdsmail.ro, florea_ion@plic.ro Ing.Ion Florea	Mărci	CI
28.11.2000	039	<b>CABINET IN DIVIDUAL GREAVU DOINA MARIANA</b>  Sibiu, str. Constantin Noica, bl. 2, ap.21, cod 550169 Tel:0269/218500,Fax:0269/212170, Mobil:0766489179, 0731308189, aurorapca@yahoo.com, protectro@xnet.ro Ing. Greavu Doina Mariana	Brevete Mărci Desene	CI
11.12.2000	040	<b>INTEL PROTECT SRL</b>  Brașov, B-dul M. Kogălniceanu, nr. 20, bl. 1k, sc. C-D, cod 500173, Tel: 068/413117, Fax: 0268/477333, GSM: 0744 355100 e-mail: intelprotect@ccibv.ro Axente Elena	Mărci Desene	SRL
08.01.2001	041	<b>CABINET "CECIU GABRIELA" CONSULTANȚĂ ÎN DOMENIUL PROPRIETĂȚII INTELLECTUALE</b>  Timișoara, Str. Narciselor, nr. 6, sc. A, ap. 110, jud. Timis, cod postal 300024, Tel/Fax.: 0256/494846; GSM: 0745 388039, e-mail: gabrielaceciu@hotmail.com Ing.Ceciu Gabriela	Brevete Mărci Desene	CI
10.01.2001	042	<b>VLAD CONSTANTIN</b>  Constanta, Bd. 1 decembrie 1918 nr. 5, bl. F16, ap.34, cod 900711, Tel: 0241625643, 0341172650, Fax: 0241625643,GSM: 0722 370300, 0770251145, e-mail: constantin.vlad@rdslink.ro Vlad Constantin	Brevete Mărci Desene	CI
05.03.2001	045	<b>BROJBY PATENT INNOVATION</b>  Pitești, Bd. Republicii, bl.212,sc. D, ap.11, jud.Argeș, cod 110176, Tel/Fax.: 0348/412529, GSM: 0745 143095,adrian_brojboiu@yahoo.com Brojboiu Dumitru Adrian Florinel	Brevete Mărci Desene	CI
12.04.2001	047	<b>INTELLECTUAL PROPERTY OFFICE SRL</b>  București, Str. Alexandru Moruzzi nr. 6, bl. B6, sc. 2, ap.62, sector 3, cod 031155, Tel/Fax.: 021/3262388, GSM: 0745 094241, e-mail: office@ipoffice.ro Ciuda Berivoe Anca	Brevete Mărci Desene	SRL

07.05.2001	049	<b>ANDRA MUSATESCU CABINET DE PROPRIETATE INDUSTRIALA</b>  București, Str. Drumul Taberei nr. 71, bl.TD42, sc.1, et.4, ap.28, sector 6, cod 061366, GSM: 0722 879810, e-mail: amusatescu@dnt.ro Mușatescu Andra Oana	Brevete Mărci Desene Topografii	CI
2001	050	<b>CABINET ACSINTE PAULA-ADRIANA</b>  București, str. Major Coravu Ion, nr.1-7, bl. C4, ap.85, Tel/fax: 021/2507396, GSM: 0723317631 paula@legalservices.ro Av. Acsinte Paula Adriana	Mărci	PF
2001	051	<b>PERSOANĂ FIZICĂ INDEPENDENTĂ POPESCU RADU-ROMEO</b>  București, Bd. Corneliu Coposu nr.3, bl. 101, sc. 3, et.4, ap. 50, sector 3, cod 030601, GSM: 0721753049, romeoradu.popescu@rdslink.ro Popescu Radu Romeo	Brevete Mărci Desene	PF
31.05.2001	071	<b>CONS INTEL BMA CABINET CONSULTANȚĂ</b>  Cart. Dorobanti, nr.2, bl. D2, at.1, ap.5,120087, C.P.8- O.P. 1 Buzau, Fax : 0238/719619, GSM: 0745086588, email: marius_bozio@yahoo.com Marius Bozioreanu	Brevete Mărci Desene Topografii	CI
12.09.2001	053	<b>CABINET MIHAI LUCIAN Miculiți &amp; Asociații SCPA (LINKLATERS)</b>  București, Str. Nicolae Iorga, nr. 8, sector 1, cod 010434 Tel : 021/3071500, Fax : 021/3071555 e-mail: lucian.mihai@linklaters.com, Av. Mihai Lucian	Brevete Mărci Desene	PF
21.11.2001	055	<b>ROVALCONS SRL AGENȚIE DE PROPRIETATE INTELLECTUALĂ</b>  Câmpina, Str. Orizontului, nr.1, bl. R10, et.7, ap.27, Jud. Prahova, cod 105600, Tel/Fax : 0244/ 371390; GSM :0722 540580, e-mail: rovalcons@xnet.ro Ioacăra Valentin	Brevete Mărci Desene	S.R.L.
2001	056	<b>SOLO INVENT S.R.L.</b>  București, Calea 13 Septembrie, nr. 104, bl. 48, ap. 8, sect. 5, cod 050727, Tel/Fax: 021/4511497, GSM: 0744 313 229, solo_invent@yahoo.com	Brevete Mărci Desene	S.R.L.
2001	057	<b>CABINET N. D. GAVRIL S.R.L.</b>  București, Str. Ștefan Negulescu nr. 6A, sector 1, Tel./fax : 021/2302882, GSM :0722983520, 0723 383 758, e-mail : gavrilnin@yahoo.com cabinetgavril@yahoo.com, Gavril Niculina	Brevete Mărci Desene	S.R.L.

24.04.2002	087	<b>IACOBINI&amp;CO, CONSILIERI IN DREPTUL DE PROPRIETATE INDUSTRIALĂ SRL</b>  Bucuresti, Calea Mosilor, nr.258, bl. 4bis, ap.22, sector 2, Tel : 021/2104690 ;Fax : 021/2104793, e-mail : asimri@yahoo.com, vladrosanu@hotmail.com Iacobini Anca Svetlana, Iacobini Mihnea Razvan	Mărci Brevete Desene Topografii	S.R.L.
04.09.2002	088	<b>MANAGER EXPERT SRL</b>  Tg. Mures, Str. Nicolae Grigorescu, nr. 33, ap.3 Tel :0265/250825 ;0265/233033, evaluator@rdslink.ro Nutiu Emil, Cetina Dan	Mărci	S.R.L.
11.02.2003	089	<b>RATZĂ ȘI RATZĂ SRL</b>  București, B-dul A.I. Cuza Nr. 52-54, Sect.1, cod 011053, Tel :021/2601348, Fax : 021/2601349 e-mail ; office@ratza-ratza.com Rață Grigore, Rață Andrei Vlad, Mărginean Dragoș, Enache Mihai Andrei	Brevete Mărci Desene	SRL
13.02.2003	062	<b>CABINET INDIVIDUAL ANDRONACHE PAUL</b>  București, aleea Compozitorilor nr.1, bl.E21, et.6, ap.35, sect 6, Tel/Fax: 021/7250069, GSM: 0722741043, 0727476335 e-mail: paul.andronache@clicknet.ro, paul_andronache@yahoo.com Andronache Paul	Mărci Desene Topografii Brevete	CI
14.05.2003	090	<b>RAMCONSULTING SRL</b>  Cluj Napoca, Str. Augustin Bunea nr.28, cod 400170 fax.0364/401528 tel. mobil 0722-229696 e-mail ramcluj@yahoo.com Gânscă Aurelian Tudor	Mărci Desene Topografii Brevete	SRL
16.05.2003	070	<b>CABINET OANA COCOLOI</b>  București, Drumul Taberei nr.120, bl.OD1, sc.5, ap.189, sector 6, cod 061413, Tel: 021/7450757, GSM: 0730557744, e-mail: oana_cocoloi@yahoo.com Oana Cocoloi	Mărci Desene Brevete	CI
10.06.2003	091	<b>ALLEGRA CONSULTING SRL</b>  Bucuresti, bd. Octavian Goga 23, bl.M106, sc.4, ap.117, GSM: 0722249961, Tel/Fax: 021/3231384 e-mail: gabriela.milcev@allegra.ro; www.allegra.ro Milcev Gabriela	Brevete Mărci Desene Topografii	SRL
19.06.2003	069	<b>RASKAI M M BREVMARC CONSULT S.R.L.</b>  Dej, Str. Unirii, nr.3, BL. D8, ap.7, judetul Cluj, 405200, Tel/Fax: 0264/211847, GSM: 0742084050, raskaimm@yahoo.com Raskai Maria	Brevete Mărci Desene Topografii	S.R.L.

01.07.2003	092	<b>CONINFO S.R.L.</b> Târgu Mures, str. Lacrimioarea nr.9, Tel: 0265/210138, Fax: 0265/210109 mobil: 0729618641 e-mail: teodora@coninfo.ro, office@coninfo.ro www.coninfo.ro Itu Teodora	Desene Brevete Mărci	S.R.L.
25.07.2003	093	<b>NESTOR NESTOR DICULESCU KINGSTON PETERSEN – CONSILIERE ÎN P.I. S.R.L.</b> București, sector 1, sos. Bucuresti Ploiesti, nr.1A, Bucharest Business Park, corp A, et.1 camerele 9 si 10, tel: 0212011200, fax: 0212011210, e-mail: office@nnkp.ro, www.nnkp.ro av.Harsany Alexandru, av.Baciu Ana Maria, dr.Florea Ileana Maria, ing.chim.Viciu Monica Stefania, av.Belciu Delia Mihaela, ing. Doina Țuluca, chim.Bădărău Adina Adriana, ec.Codrescu Andreea	Mărci Desene Brevete Topografii	S.R.L.
11.08.2003	66	<b>CABINET INDIVIDUAL MÎNDRU MIHAELA</b> București, Str. Grigore Alexandrescu nr.1, bl.D7, ap.4, sector1, Fax: 021/2230342 GSM: 0722601120 e-mail: florea@gide.com Mîndru Mihaela	Mărci Desene Brevete	CI
19.08.2003	068	<b>CABINET DE PROPRIETATE INDUSTRIALA NICOLAE BURCHEL</b> București, Str. Dr. Radovici nr.8, sector 5, cod 050468, Tel: 021/3175841, Fax: 021/3175843, e-mail: nburchel@lenp.ro Nicolae Burghel	Mărci	CI
21.08.2003	094	<b>N.P.C. S.R.L.</b> Brașov, str. Alexandru cel Bun, nr.13, bl.E28, ap.7 cod 500025, OP 1 – CP 298, GSM: 0744520357, e-mail: totu@unitbv.ro Țoțu Ioan	Mărci Desene Topografii	SRL
22.10.2003	072	<b>CABINET INDIVIDUAL DE PROPRIETATE INDUSTRIALĂ - NEGOMIREANU LIVIA</b> București, Șos. Nicolae Titulescu nr.94, bl.14A, sc 4 ap.127, sect.1, cod 011146, Tel/Fax: 0314214598, GSM: 0722444719, office@cabinetnegomireanu.ro Negomireanu Livia	Mărci Desene	CI
30.10.2003	073	<b>CABINET DE PROPRIETATE INDUSTRIALA “VIȘOIU LILIAN CATALIN”</b> București, Str. Alexandru Vlahuta nr.3, bl. M48, sc.A, ap.7, sector 3, Tel/Fax: 021/3207251, GSM: 0744480657, e-mail: visoicatalin@yahoo.com, www.visoicatalin.home.ro jur. Vișoiu Lilian Catalin	Brevete Mărci Desene Topografii	CI

4.11.2003	074	<b>CABINET DE PROPRIETATE INDUSTRIALA "DUNĂREANU MIHAIL"</b>  Bucuresti, Bd. Constantin Brâncoveanu nr.8, Bl B2, ap.13, sector 4, Tel: 021/4600419, GSM : 0723398499, e-mail: dunareanu_mileniu3@k.ro Dunăreanu Mihail	Brevete	CI
09.12.2003	151	<b>DONEXPERT SRL</b>  Suceava, str. George Enescu nr.34, bl.D72, sc.A, ap.5, ovidon@ccisv.ro, Tel: o230.215004, 0742108100 Dontu Ovidiu Liviu	Brevete Mărci Desene	SRL
12.12.2003	096	<b>EDIPLAST S.R.L.</b>  Tg. Mureș, Str. Măgurei nr.25, ap.2, Tel/Fax: 0265/263775, GSM: 0744394036, e-mail: moniadel@artelecom.net Vasilache Virgilius	Mărci Desene Brevete	SRL
22.12.2003	097	<b>SD PETOSEVIC ROMANIA SRL</b>  București, Calea Victoriei nr.100, sc.1, ap.20, biroul 1, Tel: 021/3057996, Fax: 021/3145481, e-mail: acampeanu@petosevic.com, Mobil: 0723522698 Campeanu Ioana Aura, Ing. Năstase Cristian	Brevete Mărci Desene	SRL
2.02.2004	077	<b>CABINET INDIVIDUAL PEICIU ADRIANA</b>  Bucuresti, str. Stefan cel Mare nr.230, Bl.46, ap.47, Tel/fax: 021/2360317, 2104132 Peiciu Adriana	Mărci Desene	CI
2.02.2004	080	<b>CABINET INDIVIDUAL IOANIȚESCU TRAIAN</b>  București, Bd. Timișoara nr.49, Bl Cc6, ap.27, sector 6, Tel: 021/4402510 Ioanițescu Traian	Brevete Mărci Desene	CI
9.02.2004	098	<b>CABINET ANI FUCIU SRL</b>  Com.Snagov, Bloc P53, sc.A, ap.1, jud.Ifov, Tel: 021/3106399, Fax: 021/3106398, GSM: 0744370196, e-mail: ani.fuciu@consilier-marci.ro Fuciu Anișoara, Bolintineanu Magdalena Gabriela	Mărci Desene	SRL
16.02.2004	099	<b>LEGAL BRAND S.R.L.</b>  București, Str. Nicolae Licăreț nr.1, bl.33, sc.C, ap.107, Punct lucru: str. Campia libertatii nr.64, bl.34A, ap. 269, Tel: 0722674635, 0722607380, e-mail: legal.brand@easynet.ro, info@legal-brand.ro, www.legal-brand.ro Stăncescu Anca, Stăncescu Alin Cristian	Brevete Mărci Desene Topografii	SRL



22.02.2004	082	<b>CABINET DE PROPRIETATE INDUSTRIALĂ CIUPAN CORNEL</b>  Cluj Napoca, Str. Mestecenilor nr.6, bl.9E, ap.2, Tel: 0264/524425; 0264/415051, Fax: 0264/415054, e-mail: cornel.ciupan@muri.utcluj.ro Ciupan Cornel	Brevete Mărci Desene	CI
26.03.2004	083	<b>CABINET POPESCU LIVIA</b>  Bucuresti, bd. Camil Ressu 27, bl.N1, ap.188 Tel: 021/3481010, liviap25@yahoo.com Popescu Livia	Brevete Mărci Desene Topografii	CI
01.06.2004	102	<b>S.C. LUTARIS INTELPROT S.R.L.</b> Timisoara, 300426, str. Ana Ipatescu nr.45, Tel/Fax: 0256/489301, Mobil: 0742143718, 0723319154, e-mail: qualitarium@qualitarium.ro Tărăbîc Lucian	Brevete Mărci Desene	SRL
17.06.2004	108	<b>ARIANA AGENȚIE DE PROPRIETATE INDUSTRIALĂ SRL</b>  Bucuresti, str. Aleea Trestiana, nr.4, bl.20, sc.B, ap.72, tel: 0213274978, fax: 0213227689, mobil: 0724260277, e-mail: office@branduri.ro, www.branduri.ro Bicu Cristina, Constanda Madalina Timisoara, Calea Aradului, nr.33, ap.7 c_popescu2000@yahoo.com Popescu Codruta Octavia	Brevete Mărci Desene	SRL
14.07.2004	107	<b>ARIANA S.R.L.</b>  Brasov, str. M.Kogalniceanu nr.17, bl. C4, et.7, birou 22, 0723204268, tel/fax : 0268/315046, office@inregistrare-marci.ro Bozocea Violeta	Brevete Mărci Desene	SRL
10.09.2004	103	<b>CABINET INDIVIDUAL DE PROPRIETATE INDUSTRIALĂ - MIHAELA PITICU</b>  București, str. Pictor Ion Andreescu nr.31, ap.14 Tel: 6442760, Fax: 2527279, Mobil: 0722398836, e-mail: mihaelapiticu@yahoo.com, mihaelap@musat.ro Piticu Mihaela	Mărci	CI
10.09.2004	105	<b>CABINET PROPRIETATE INDUSTRIALA – IONDA</b>  Bucuresti, 010577, Calea Dorobantilor nr.126-130, bl.8, ap.50, Tel/fax: 021/2316549, Mobil: 0722687982 e-mail: ionda@rdsmail.ro Ion Dan Adrian	Mărci Desene Brevete	CI
28.10.2004	106	<b>OSTER – SOCIETATE CIVILA PROFESIONALA DE PROPRIETATE INDUSTRIALĂ</b>  Bucuresti, Str. Batiste nr.35, ap. 23, cod 020935, Tel/Fax: 021/3147249 , GSM: 0721254270, 0723177236 traianosiescu@xnet.ro Udrea Elena Rodica, Traian Osiescu	Mărci Desene	S.C.P.

28.10.2004	109	<b>CABINET INDIVIDUAL CAMPEAN GHEORGHE GEORGEL</b>  Campina, str. Dr. Constantin Istrati nr.52, bl.3, ap.5, Tel: 0244/335207, mobil: 0729902117, e-mail: george_campean@yahoo.com Campean George Georgel	Mărci Desene Topografii Brevete	CI
22.12.2004	116	<b>INVEL – AGENȚIE DE PROPRIETATE INDUSTRIALĂ</b>  București, str. Ion Ghica nr.3, ap.20, Fax: 0311.027.616, GSM: 0723205048, velcea@invel.ro Velcea Marian	Brevete Mărci Desene Topografii	SRL
06.01.2005	118	<b>EURORESSOURCES SRL</b>  Medias, str. Ion Creangă, nr.4, ap.6, Tel: 0269/843504, Fax: 0269/824812 Fulea Maria	Brevete Mărci Desene	SRL
27.01.2005	111	<b>CABINET INDIVIDUAL – NIȚU ION</b>  Constanta, str. Dezrobirii nr.110, bl. IS8, sc.A, ap.1, Tel: 0241/512608, mobil: 0723317298 Nitu Ion	Mărci Desene Brevete	CI
27.01.2005	112	<b>CABINET VELICA – Agenție de proprietate industrială</b>  Bucuresti, str. Brutus M.I., nr.13, ap.3, cod 050124 Tel/ Fax: 021/3357463, Mobil: 0722645283, www.velica.ro, office@velica.ro Velica Ion Gabriel	Mărci Desene	CI
21.04.2005	129	<b>BRANDYNAMICS AGENTIE DE PROPRIETATE INDUSTRIALA S.R.L.</b>  Piatra Neamt, Aleea Caisilor nr.9, bl.13, ap.17 Tel/fax: 0233/232452, 0364/102070, 0744143965, Cluj Napoca, str. Inocentiu Micu Klein, nr.8 office@brandynamics.ro, www.brandynamics.ro Pantilimon Mihai, Bran Laura Gabriela	Mărci Desene Brevete	SRL
27.04.2005	117	<b>CABINET PROPRIETATE INDUSTRIALĂ ALPER RAMAZAN</b>  Constanța, str. Ștefan cel Mare nr.57, bl.M17, sc.B, ap.17, cod 900683, Tel: 0341/410937, Fax: 0241/635547, Mobil: 0722.704.363, alperramazan@gmail.com, zonguldakro@yahoo.com Alper Ramazan	Mărci	CI
06.06.2005	125	<b>V&amp;F IP CONSULTING SRL</b>  Bucuresti, Bd Camil Ressu, nr.27, bl.N1, ap.214, Tel: 021/3140200, Fax: 021/3140290, Mobil: 0744487223, popescul@vf.ro Popescu Laurentiu Horea	Mărci Desene Brevete	SRL

30.06.2005	120	<b>CABINET PROPRIETATE INDUSTRIALĂ PUȘCAȘ NICOLAE IOSIF</b>  București, str. Secerișului nr.25, sector 4, Tel/Fax : 021/ 332.73.88, Mobil: 0722.878.946 Pușcaș Nicolae Iosif	Brevete Mărci Desene Topografii	CI
30.06.2005	121	<b>CABINET PROPRIETATE INDUSTRIALĂ MARIA POP</b>  București, Intrarea Vasile Paun nr.5, ap.2, sector 5, Tel: 021/ 3159040, Fax: 021/3161888, office@legal-assistance.ro Pop Maria	Mărci Desene	CI
30.06.2005	124	<b>CABINET DE PROPRIETATE INDUSTRIALA SAVU MARIANA</b>  Bucuresti, str. Paul Greceanu nr.9, bl.20A, ap.26, Tel/ Fax: 021.2120651, mobil: 0722783660, liliana.savu@credidam.ro Savu Mariana	Mărci Desene	CI
18.07.2005	130	<b>CXC TRADEMARK S.R.L.</b>  Bucuresti, sector 1, str. Aviator Stefan Protopopescu nr.1, bl.C6, ap.1, Tel: 021/3177919, Fax: 021/3177505, cosmina_ionescu@hotmail.com Ionescu Laura Cosmina	Mărci	SRL
26.08.2005	126	<b>CABINET DE PROPRIETATE INDUSTRIALĂ ANGHIEL PARASCHIVA</b>  Arad, str. Voinicilor nr.51, bl.502, ap.6, Tel: 0357411876, Fax: 0357411876, Mobil: 0723171424, e-mail: anghelvera@yahoo.com Anghel Paraschiva	Brevete	CI
20.09.2005	131	<b>CUNESCU, BALACIU &amp; ASOCIATII CONSILIERE PROPRIETATE INDUSTRIALA</b>  Bucuresti, sector 3, str. Vulcan Judetu nr.13, Tel: 021/ 3275577, 3276633, 3274400; 0745605151, 0723339939; Fax: 021/ 3274310, beatrice.onicajarka@cunescu.ro Onica Jarka Beatrice	Mărci	SRL
29.09.2005	67	<b>TEODORU &amp; ASSOCIATES INTELLECTUAL PROPERTY AGENCY</b>  Bucuresti, bd. Marasesti nr.2B, bl.A, sc.2, parter, ap.4 bis, cod postal 040254, Tel: 323.08.38, Fax: 326.39.55, GSM: 0722549219 e-mail: emmanuel@teodoru.ro, violeta@teodoru.ro, www.romaniatrademarks.ro Teodoru Violeta, Teodoru Emanuel	Mărci Desene Brevete	SCA
04.11.2005	133	<b>FRISCH &amp; PARTNERS SRL</b>  Bucuresti, str. Ceasornicului, nr.7, sector 1, cod 14111, tel: 0213101165, fax: 0213130130, Mobil: 0722212480, office@frisch.ro, crina.frisch@frisch.ro Crina Nicoleta Frisch	Mărci Desene Brevete	SRL

31.10.2005	128	<b>CABINET PROPRIETATE INDUSTRIALA ARINOVA</b> Arad, 310151, str. Coriolan Petreanu, nr.28, Tel/fax: 0257/255842, mobil: 0744246562, info@arinova.ro Ivanca Gavril	Mărci Desene Brevete	CI
05.01.2006	136	<b>TUCA ZBARCEA &amp; ASOCIATII I.P. S.R.L.</b> Bucuresti, str. Nicolae Titulescu nr. 4-8, etaj 8, biroul 1, cladirea America House Tel: 2048890, ciprian.dragomir@tuca.ro Dragomir Ciprian Dumitru	Mărci	SRL
19.01.2006	134	<b>CABINET PROPRIETATE INDUSTRIALA MITU ALIS MIHAELA</b> Ploiesti, str. Clementei nr.46, Tel: 0244/590154, mobil: 0746108142, alis_mitu@yahoo.com ; office@mitu-cpi-ims.com Mitu Alis Mihaela	Mărci Brevete	CI
14.02.2006	137	<b>M.D.P. RIGHTS AGENCY SRL</b> Brasov, str. Lunga nr.270, cod postal 500450, Tel: 0268/440100, 440313; Fax: 0268/440221, Mobil: 0744355100, e-mail: office@mdp-rights-agency.ro www.mdp-rights-agency.ro Cosescu Camelia	Brevete Mărci Desene Topografii	SRL
30.03.2006	138	<b>CABINET DE PROPRIETATE INDUSTRIALA ROMEO NICOLESCU</b> Bucuresti, sector 5, str. Dr. Leonte nr.36A, Tel: 3178910, Mobil: 0744535285, Fax: 3178910, e-mail: office@rn-law.ro Nicolescu Mihail Romeo	Mărci	CI
30.03.2006	139	<b>CABINET DE PROPRIETATE INDUSTRIALA RUTA FULGER LAURENTIU</b> Cluj Napoca, bd. 21 decembrie, nr,40, ap.4, Mobil: 0747892450, ruta_laurentiu@yoahoo.com Ruta Fulger Laurentiu	Mărci Desene	CI
30.03.2006	140	<b>AGENTIE DE PROPRIETATE INDUSTRIALA HORATIU APETROAIE</b> Bucuresti, str. Faurei nr.1, bl.P11, ap.228, Mobil: 0722302801, e-mail: horatiuat@xnet.ro Apetroaie Horatiu Tudor	Mărci Desene	CI
30.03.2006	141	<b>INNOVIS INTELLECTUAL PROPERTY</b> Bucuresti, Calea Rahovei, nr.217, bl.12, ap.60, sector 5, Mobil: 0741572398, e-mail: office@innovis.ro Dumitrescu Oana Irina	Mărci Desene	CI

30.03.2006	142	<b>CABINET INDIVIDUAL PROPRIETATE INDUSTRIALA ALECU BOGDAN</b>  Bacau, str. Lucretiu Patrascanu nr.2, sc.B, ap.2, Tel/fax: 0334407577, Mobil: 0740274741, office@marcidesene.ro, www.marcidesene.ro Alec Florin Bogdan	Mărci Desene	CI
07.04.2006	152	<b>ACTA MARQUE SRL</b>  Cluj Napoca, str. Dorobantilor nr.3, etj.3, ap.9, Mobil: 0749053325, 0730909831, 0730909834, actamarque@yahoo.com, www.actamarque.ro Ciurea Delia	Mărci	SRL
27.04.2006	143	<b>GLOBAL CONSULTING S.R.L.</b>  Iasi, spl. Bahlui, nr.29, bl. B5, sc.A, ap.7, Paunet Alexandrina	Brevete Mărci Desene	SRL
28.04.2006	147	<b>CONSINVENT S.R.L.</b>  Buzau, b-dul Unirii, bl.35B, ap.2, mobil : 0745452268 E-mail: consinvent@yahoo.com Radu Daniela	Brevete Mărci Desene Topografii	SRL
25.05.2006	144	<b>CABINET INDIVIDUAL PROPRIETATE INDUSTRIALA CATALIN NEAGU</b>  Iasi, str. Tutea Petre nr.5, bl.909, tr.1, ap.11, Cod postal: 700730, Tel: 0232/276000, Fax: 0232/405425, 0232/211843, Mobil: 0744514264, e-mail: catalin.neagu@proprietateindustriala.ro, Neagu Catalin	Mărci Desene	CI
25.05.2006	145	<b>BOSTINA SI ASOCIATII – INDUSTRIAL PROPERTY SRL</b>  Bucuresti, sector 1, str. Aleea Alexandru , nr 20A, camera 2, Tel/ fax: 021/3194466, Mobil: 0722294830, ovidiu.mihut@bostinalawyers.eu Mihut Ionel Ovioidiu	Mărci Desene	SRL
12.12.2006	162	<b>MY TRADEMARK SRL</b>  Ploiesti, str. Gheorghe Doja, bl. 35A1, ap.5, Mobil: 0722501414, nicolau@avocatulmeu.ro Nicolau Florin	Mărci	CI
20.06.2006	149	<b>INTELMMI CONSULT SRL</b>  Tg. Mures, str. Sârguinței nr.39, ap.12, cod poștal 540543, Tel/fax: 0365 401839, mobil: 0745303867, cojocneanmaria@yahoo.com; office@intelmml.ro, www.intelmml.ro Cojocnean Maria Rodica	Brevete Mărci Desene	SRL

20.06.2006	167	<b>INTELLEXIS SRL</b> Bucuresti, 030231, bd. Hristo Botev nr.1, etaj 3, camera 37, Tel/fax: 021.3103042, mobil: 0723300147, contact@intellexis.ro mat. Benga Bogdan Florin	Mărci Desene Brevete	SRL
11.07.2006	148	<b>CABINET INDIVIDUAL OANA ALINA STURZA</b> Bucuresti, Intr. Teiul Doamnei, nr.1, bl.19A, ap.39 Mobil: 0741136409, e-mail: alinasturza@gmail.com Sturza Oana Alina	Mărci Desene	CI
11.09.2006	150	<b>CABINET INDIVIDUAL VALENTINA ŞANTA</b> Tg.Mures, str. Koos Ferencz nr.21, bl.21, ap.44, Mobil: 0740028967, 0728151499 vsanta@gedeon-richter.ro Santa Valentina	Mărci Desene	CI
20.10.2006	154	<b>CABINET INDIVIDUAL ROS VIOREL</b> Bucuresti, bd.Unirii nr.66, bl.K3, ap.7, Mobil: 0722560675, fax: 3208044, e-mail: viorelros@asdpi.ro Ros Viorel	Brevete Mărci Desene Topografii	CI
26.10.2006	156	<b>CABINET INDIVIDUAL RALUCA DUŢESCU</b> Bucuresti, str. Foisorului nr.15, bl.F9C, sc.1, ap.54, Mobil: 0723548722, tel: 021/3117908, fax: 021/3117908, e-mail: ralu_haz23@yahoo.com, office@dutescu.com Dutescu Andreea Raluca	Mărci	CI
26.10.2006	157	<b>SOCIETATE CIVILA PROFESIONALA LEGAL2M</b> Bucuresti, str. George Enescu nr.7, et.4, ap.23, mobil: 0728839880, fax: 021.3154462, magda.popescu@legal2m.com Popescu Magdalena Daniela	Mărci Desene	SCP
26.10.2006	158	<b>SOCIETATE CIVILĂ PROFESIONALĂ MĂRGĂRIT, FLOROV &amp; ASOCIAȚII</b> Bucureşti, str. Dornei nr.56, et.1, camera 1, tel: 0214103992, fax: 0214103570, e-mail: office@mfplawyers.ro Mărgărit Cătălin, Tomuş Octavian Ion	Mărci Desene	SCP
01.11.2006	159	<b>DICONSULT – Cabinet consiliere in domeniul proprietatii industriale</b> Cluj Napoca, str. Mircea cel Batran, nr.2, ap.12, Tel: 0264/565885, mobil: 0724323761, patricia.ciceo@terapia.ro Oprea Patricia Diana	Mărci Desene	CI

06.11.2006	165	<b>DRINCEANU, ENE &amp; ASOCIATII – CONSILIERI IN PROPRIETATE INDUSTRIALA SRL</b>  Bucuresti, str. Dr. Nicolae D.Staicovici nr.14, sector 5, Tel: 0722558957, fax: 021.2300175, marilena.ene@enepartners.ro Ene Marilena	Mărci Desene Topografii	SRL
06.12.2006	181	<b>HAHUI, MINCĂ ȘI ASOCIATII SRL</b>  București, str. Ghiociei nr.12, sector 2, tel: 021.3189619, fax: 021.3109189, e-mail: dns_minca@yahoo.com Minca Denis Antoaneta	Mărci Desene	SRL
08.12.2006	160	<b>NOMENIUS S.R.L.</b>  Bucuresti, sector 6, str. G.M. Zamfirescu nr.46, bl.22A, sc.1, ap.11, camera 1, elena.grecu@nomenius.ro Grecu Elena	Mărci Desene	SRL
18.01.2007	161	<b>CABINET PROPRIETATE INDUSTRIALA ALAN LILIANA</b>  Sat Otvesti nr.183B, jud. Timis, 0724250467, e-mail: cabinet.alan@yahoo.com Alan Liliana	Brevete Mărci Desene Topografii	CI
06.02.2007	175	<b>MUSAT SI ASOCIATII – INTELLECTUAL PROPERTY SRL</b>  Bucuresti, bd Aviatorilor nr.43, etaj 4, camera 4, Tel: 021 2025900, ancam@musat.ro Buta Anca	Mărci	SRL
28.02.2007	169	<b>TURTOI INTELLECTUAL PROPERTY FIRM SRL</b>  Bucuresti, Splaiul Independenței nr.3, bl.17, ap.7,sector 5, mobil: 0722390388, tel/fax: 021.3135120, office@turtoi.ro, www.turtoi.ro Turtoi Raducu	Mărci Desene	SRL
15.02.2007	176	<b>BRAND SENSE SRL</b>  Brasov, str. Constantin Lacea, nr.12-14, biroul 2, Mobil: 0723474183, nicoleta.costache@gmail.com Costache Demes Anna Nicoleta	Mărci	SRL
05.03.2007	163	<b>CABINET PROPRIETATE INDUSTRIALA C.I. COLAN</b>  București, str. Mihai Eminescu nr.128-130, ap.17, sect.2, tel: 021.6190308, fax: 021.6190309, ionut.colan@cbea.ro Colan Cristian Ionut	Mărci Desene	CI
05.03.2007	164	<b>CABINET INDIVIDUAL NEACȘU CARMEN AUGUSTINA</b>  Baia Mare, str. Rozelor, nr.12/3, tel: 0727318168, e-mail: carmen@bic.cdimm.org Neacșu Carmen Augustina	Brevete Mărci Desene	CI

07.03.2007	174	<b>ARIANA BRAND EXPERT SRL</b> Craiova, calea Severinului, bl.11, sc.1, ap.1, jud. Dolj, 0726718638, c_cirstea@yahoo.com, cristina_cirstea@inregistrare-marci.ro Cirstea Cristina	Mărci Desene	SRL
29.03.2007	170	<b>CABINET INDIVIDUAL SUSU LILIANA MARIA</b> Brasov, str. Carierei nr.126, cod postal 500216, Tel: 0268/310007, Fax: 0268/314026, liliana.csomos@gsk.com Susu Liliana Maria	Brevete Mărci Desene	CI
30.03.2007	172	<b>CABINET PROPRIETATE INDUSTRIALA TAVASZI ZOLTAN</b> Bucuresti, Calea Mosilor nr.135, et.7, ap.14, tel: 021.3155969, fax: 021.3155969, tavaszi.zoltan@gmail.com Tavaszi Zoltan	Mărci Desene	CI
30.03.2007	173	<b>CABINET PROPRIETATE INDUSTRIALA CIPRIAN MACOVEI</b> Bucuresti, str. Popa Tatu nr.15, sector 1,mobil: 0788134669, tel: 021.3144657, fax: 021.3157836, mmacovei@gmx.net Macovei Ciprian Mihail	Mărci	CI
10.04.2007	187	<b>INTELECTA OFFICE S.R.L.</b> Bucuresti, sector 3, str. Patinoarului nr.7, bl. PM50, ap.90, tel: 0788995577, 0744310030, 0722522784, fax: 021.3245250, office@intelecta.ro, www.intelecta.ro Aldea Robert Emilian, Aldea Cristina Raluca	Mărci Desene	SRL
16.07.2007	182	<b>PRI INTELLECTUAL PROPERTY SRL</b> București, str. Răspântiilor nr.37, ap.2, 020547, tel: 0722503002, fax 0318 169 608 e-mail: ana.dan@the-pri.com, www.the-pri.com P.A.lic.Dan Ana Nicolina	Mărci	SRL
07.08.2007	177	<b>CABINET INDIVIDUAL ADRIANA DOICIU</b> București, Drumul Taberei nr.76, bl. M39, ap.8, tel: 0722621926, fax: 031.1027304, apazanta@gmail.com Doiciu Adriana	Mărci	CI
07.08.2007	178	<b>CABINET INDIVIDUAL SONIA FLOREA – consiliere p.i.</b> București, calea Moșilor nr.207, bl. 15, ap.5, tel: 2103215, fax: 2100449, sonia.florea@avfloreaagheorghe.ro Florea Sonia	Mărci	CI



07.08.2007	179	<b>MOTMARK – I.G.</b>  Iasi, str. Cuza Voda nr.12, bl.B, sc.C, ap.7, tel: 0232262076, e-mail: excg@clicknet.ro Motrescu Mihai	Mărci	CI
07.08.2007	180	<b>GLADCOV PROINVENT</b>  Bucuresti, str. Mizil nr.7, bl.G19, ap.35, Tel: 6307728, petregladcov@yahoo.com Gladcov Petre	Mărci Desene Topografii Brevete	CI
01.10.2007	183	<b>CABINET INDIVIDUAL P.I. VALENTIN BEREA</b>  Bucuresti, bd. Carol I, nr.51, ap.26, sector 2, Tel: 4088904, Fax: 4088911, mobil: 0721473317, e-mail: valentin.berea@bulboaca.com Berea Valentin	Mărci Desene	CI
08.10.2007	185	<b>I.P. NEW MARK COMPANY S.R.L.</b>  Bucuresti, sector 3, bd. Mircea Voda, nr.37, bl. M29, sc.C, ap.83 Kleininger Toma	Mărci Desene	SRL
01.10.2007	184	<b>CABINET INDIVIDUAL PROPRIETATE INDUSTRIALA ADRIAN TOMESCU</b>  Bucuresti, str. Poet Vasile Carlova nr.2, bl. A7 bis, ap.74, tel: 021 2224422, 3217070, fax: 021 2222626, atomescu@buzescu.com, amtomescu@yahoo.com Tomescu Adrian	Mărci	CI
10.10.2007	043	<b>FÂNTÂNĂ RAUL SORIN &amp; ASOCIAȚII SRL</b>  Braşov, str. 9 mai, nr.4, sc.D, ap.3 Tel/fax: 0268543657, 0745361270, office@inventii- marci.ro, www.inventii-marci.ro Fântână Raul Sorin	Mărci Desene Brevete	SRL
22.11.2007	189	<b>CABINET VOICU ALEXANDRA</b>  Bucureşti, B-dul Magheru, nr. 9, sc. 2, etaj 9, ap. 89, Sector 1, PO BOX 22-246, Tel/Fax: 021/3153684, agv-office@xnet.ro Ing. Voicu Alexandra	Brevete Mărci Desene Topografii	CI
23.11.2007	186	<b>CABINET INDIVIDUAL MARIA HĂISAN</b>  Botoşani, calea Natională nr.65, bl. I3, ap.10, tel: 0231534249, mobil: 0728004574, mh20@k.ro Hăisan Maria	Brevete Mărci Desene Topografii	CI
16.01.2008	188	<b>CABINET INDIVIDUAL PROPRIETATE INDUSTRIALA IULIA BURBEA</b>  Bucuresti, sector 1, str. Stirbei Voda nr.105, bl.24B, ap.4, tel: 0726375412, iuliad_bis@yahoo.com Burbea Milescu Iulia Adriana	Mărci Desene	CI

07.03.2008	190	<b>CABINET MARILENA OPREA</b> Bucuresti, sector 6, str. Mărgelilor nr.6, bl. 304, sc.4, ap.45, tel: 0722259260, moprea@cimo.ro, marilena.oprea@cimo.ro Oprea Marilena	Brevete Mărci Desene Topografii	CI
27.03.2008	191	<b>CABINET P.I. MARIUS PETROIU</b> Bucuresti, sector 6, aleea Bucsenesti nr.3, bl. E11, ap. 46, tel: 0723239409, marius.petroiu@gmail.com Petroiu Marius	Mărci	CI
28.03.2008	192	<b>CABINET P.I. MÎNDÎCANU EMIL</b> București, sector 4, str. Valerian Prescurea nr. 27-29, tel: 0723820750, mindicanu@yahoo.com Mîndîcanu Emil	Mărci	CI
02.06.2008	193	<b>CABINET INDIVIDUAL P.I. TICU JIANU CRISTINA</b> București, sector 5, str. Baltagulului nr.11, bl. V67, ap.4, tel: 0722551203, tel/fax: 0213153717, cristina.jianu@xnet.ro Ticu Jianu Cristina	Mărci	CI
12.06.2008	194	<b>VREMESCU &amp; ASOCIAȚII - CABINET PROPRIETATE INDUSTRIALĂ</b> Bucuresti, sos.lanului nr.9, bl.109A, ap.129, 0721267811, fax: 021.6533962, rodicastanciulescu@yahoo.com Vremescu Simona Rodica	Mărci	CI
25.06.2008	203	<b>AGENTIA DE PROPRIETATE INDUSTRIALA ANDAN SRL</b> Ploiesti, str. Banesti nr.2, bl. 8D, ap.4, tel: 0244535416, fax: 0244535416, mobil: 0722857653, 0748857653, 0729857653, 0722482873 avocat-rotaru@yahoo.com, avocat-adriana@yahoo.com Rotaru Ion, Tudora Adriana Georgiana	Mărci	SRL
01.08.2008	195	<b>TUDOR DANIELA – persoana fizica autorizata</b> Bucuresti, str. Baba Novac nr.11, bl. G17, ap.51, cod postal 031623, Tel./Fax.: 040213240412 Mobil : 0749218326, consultanta@tudordaniela.ro Tudor Daniela	Brevete Mărci Desene	CI
15.08.2008	202	<b>SIDEMO - SIGLE DESENE MODELE SRL</b> Bucuresti, sector 6, str. Sandulesti nr.3, bl. Z40, ap.4, tel/fax: 0214139834, mobil: 0741135012, 0722548381, contact@sidemo.ro, www.sidemo.ro Băisan Cristina Carmen	Mărci Desene	SRL

25.08.2008	197	<b>CABINET DE PROPRIETATE INDUSTRIALA LUCACEL MIHAIELA I.I.</b>  Bucuresti, sector 3, alea Rotunda nr.2, bl. H8, ap.38, GSM:0745347813, e-mail : office@markdesign.ro Lucacel Mihaiela	Mărci Desene	CI
29.08.2008	198	<b>SCHOENHERR INTELLECTUAL PROPERTY S.R.L.</b>  București, bd. Dacia nr.30, etaj 4, camera – Echipa Sebastian 01, tel: 0213196790, fax: 0213196791, e.pavel@schoenherr.ro Pavel Sorin Eduard	Brevete Mărci Desene	SRL
22.09.2008	200	<b>CABINET IINDIVIDUAL PROPRIETATE INDUSTRIALA VLAD SIMONA</b>  Bucuresti, sector 3, str. Liviu Rebreanu, nr.7, bl.51, ap.67, tel/fax: 0216477471 Vlad Simona	Mărci	CI
17.10.2008	208	<b>BIA CONS SRL</b>  Constanta, bd Aurel Vlaicu nr.43, bl. PC3, ap.32, tel: 0341444888, fax: 0341814940, mobil: 0745259643, e-mail: iorgulescumariana@yahoo.com Iorgulescu Mariana	Marci	SRL
24.10.2008	205	<b>ROMARK INTELLECTUAL PROPERTY</b>  Bucuresti, Aleea Campul cu flori nr.12, bl. A49, ap.35, sector 6, mobil: 0724755705 Manea Marcela Elena	Mărci Desene	CI
24.10.2008	206	<b>CABINET INDIVIDUAL ADAM BEATA</b>  Miercurea Ciuc, alea Octavian Goga nr.2, sc.A, ap.10, tel: 0740887334, beata.adam@gmail.com Adam Beata	Mărci	CI
18.02.2009	210	<b>CONSTANTIN &amp; VELICU – INTELLECTUAL PROPERTY SRL</b>  Bucuresti, sector 4, str. Trestiana nr.1A, bl. 8A, sc.A, ap.16, Tel: 0314256780, fax: 0314256781, office@candv-ip.ro Constantin Adrian George, Velicu Anca	Brevete Mărci Desene Topografii	SRL
16.03.2009	212	<b>CABINET PROPRIETATE INDUSTRIALA COTRUTA LEONID</b>  Bucuresti, str. Vasile Lascar nr.182, bir. Nr.3, leonid.cotruta@gmail.com Cotruta Leonid	Mărci Desene	CI

AGENȚIILE SPECIALIZATE ÎN PROPRIETATE INDUSTRIALĂ  
care funcționează începând cu luna iunie 2009

Data înființării	Nr. registru agenții	Denumirea completă a cabinetului/agenției Adresa Consilieri cu drept de practică	Domenii	Statut juridic
14.05.2009	214	<b>ANACOR – Cabinet de proprietate industrială</b>  Bucuresti, bd. Bucurestii Noi nr.51-61, bl.B1, ap.11, tel: 0216678665, mobil: 0726475018, anacor.cpi@gmail.com Barcutean Corina	Brevete Mărci Desene	CI
14.05.2009	215	<b>Cabinet individual consultanta in proprietate industrială ROBU MARICICA</b>  Roman, jud. Neamt, str. Stefan cel Mare, bl.3, sc.C, ap.38, tel: 0333105979, mobil: 0730633391, maricica.robust@yahoo.com Robu Maricica	Brevete Mărci Desene	CI
14.05.2009	216	<b>CABINET DE PROPRIETATE INDUSTRIALA PRISTAVU</b>  Piatra Neamt, str. Gral Nicolae Dascalescu 11, bl. T3, sc.F, ap.70 Pristavu Gheorghe	Brevete Mărci Desene	CI

## **16. Lista consilierilor în proprietate industrială**

LISTA CONSILIERILOR ÎN PROPRIETATE INDUSTRIALĂ, MEMBRI AI CAMEREI NAȚIONALE  
A CONSILIERILOR ÎN PROPRIETATE INDUSTRIALĂ DIN ROMÂNIA AUTORIZAȚI PENTRU  
DOMENIUL MĂRCILOR,  
pentru luna iunie 2009

Nume și Prenume/ Nr. din reg. naț.	Denumirea societății/ Adresa societății	Societate cu obiect de activitate proprietatea industrială
ACSINTE PAULA- ADRIANA 2000-1160	<b>CABINET ACSINTE PAULA ADRIANA</b>  București, str. Major Coravu Ion, nr.1-7, bl.C4, ap.85, Tel/fax : 021/2507396, GSM : 0723 317631 paula@legalservices.ro	DA
ADAM BEATA 2008-1566	<b>CABINET INDIVIDUAL ADAM BEATA</b>  Miercurea Ciuc, alea Octavian Goga nr.2, sc.A, ap.10, tel: 0740887334, beata.adam@gmail.com	DA
ALAN LILIANA 1994-1037	<b>CABINET PROPRIETATE INDUSTRIALA ALAN LILIANA</b>  Sat Otvesti nr.183B, jud. Timis, 0724250467, e-mail: cabinet.alan@yahoo.com	DA
ALDEA CRISTINA RALUCA 2006-1489	<b>INTELECTA OFFICE S.R.L.</b>  Bucuresti, sector 3, str. Patinoarului nr.7, bl. PM50, ap.90, tel: 0788995533, 0744550778, tel/fax: 021.3245250, office@intelecta.ro, www.intelecta.ro	DA
ALDEA ROBERT EMILIAN 2006-1490	<b>INTELECTA OFFICE S.R.L.</b>  Bucuresti, sector 3, str. Patinoarului nr.7, bl. PM50, ap.90, tel: 0788997755, 07889955777, 0744310030, 0722522784, tel/fax: 021.3245250, office@intelecta.ro, www.intelecta.ro, robert.aldea@eval.ro	DA
ALECU FLORIN BOGDAN 2005-1394	<b>CABINET INDIVIDUAL PROPRIETATE INDUSTRIALA ALECU BOGDAN</b>  Bacau, str. Lucretiu Patrascanu nr.2, sc.B, ap.2, Tel/fax: 0334407577, Mobil: 0740274741, office@marcidesene.ro, www.marcidesene.ro	DA
ANDRONACHE PAUL 2003-1216	<b>CABINET INDIVIDUAL ANDRONACHE PAUL</b>  București, alea Compozitorilor nr.1, bl.E21, et.6, ap.35, sect 6, Tel/Fax: 021/7250069, GSM: 0722741043, 0727476335 e-mail: paul.andronache@clicknet.ro, paul_andronache@yahoo.com	DA
ANGHEL LUMINIȚA DOINA 1993-1020	<b>CABINET DE PROPRIETATE INDUSTRIALA ANGHEL LUMINIȚA DOINA</b>  București, Str. Gherghitei Nr.1, Bl.94B, Sc. B, Ap.76, Sector 2, Fax: 031.4013777, GSM : 0723301706, 0743218219 e-mail : anghel.doina@rdslink.ro, anghel2na@yahoo.com, anghel2na@gmail.com	DA

APETROAIE HORATIU TUDOR 2005-1400	<b>AGENTIE DE PROPRIETATE INDUSTRIALA HORATIU APETROAIE</b>  Bucuresti, str. Faurei nr.1, bl.P11, ap.228, Mobil: 0722302801, e-mail: horatiuat@xnet.ro	DA
APOSTOL SALOMIA 1999-1127	<b>PERSOANĂ FIZICĂ</b>  Galați, Str. Reg. 11 Siret nr. 15, bl. E4, ap. 54, Tel/fax: 0236/436437 GSM 0766765027, saly_apostol@yahoo.com	DA
AXENTE ELENA 1999-46/1	<b>INTEL PROTECT SRL</b>  Brașov, B-dul M. Kogălniceanu, nr. 18-20, bloc 1k, sc. C-D, Tel: 0268/412567, 0268/470819, GSM: 0722464314, Fax: 0268/477333, e-mail:intelprotect@ccibv.ro	DA
BACIU ANA MARIA 2004-1325	<b>NESTOR NESTOR DICULESCU KINGSTON PETERSEN – CONSILIERE ÎN P.I. S.R.L.</b>  București, sector 1, sos. Bucuresti Ploiesti, nr.1A, Bucharest Business Park, corp A, et.4, Mobil: 0722256758, Tel: 021/2011200, e-mail :ana-maria.baciu@nnkp.ro	DA
BARBU MIRCEA 1994-1042	<b>PERSOANĂ FIZICĂ</b>  București, Sos.lancului nr.21, bl.106A, sc.b, ap.73, sect.2, Tel/Fax: 021/6536608, 0724.834.010 e-mail: bmircea@mailbox.ro	DA
BĂDĂRĂU ADINA ADRIANA 2006-1494	<b>NESTOR NESTOR DICULESCU KINGSTON PETERSEN – CONSILIERE ÎN P.I. S.R.L.</b>  București, sector 1, sos. Bucuresti Ploiesti, nr.1A, Bucharest Business Park, corp A, et.4, Tel: 021/2011200, fax: 0212011210, e-mail: adina.badarau@nnkp.ro	DA
BĂISAN CRISTINA CARMEN 2008-1569	<b>SIDEMO - SIGLE DESENE MODELE SRL</b>  Bucuresti, sector 6, str. Sandulesti nr.3, bl. Z40, ap.4, tel/fax: 0214139834, mobil: 0741135012, 0722548381, contact@sidemo.ro, www.sidemo.ro	DA
BĂLAN GHEORGHÎȚĂ 1992-1	<b>RODALL-AGENȚIE DE PROPRIETATE INDUSTRIALĂ S.R.L.</b>  București, Str. Polonă nr. 115, bl. 15, sc. A, ap. 19, sector 1, Tel: 021/2108342, Fax: 021/2105794, GSM: 0722 652111, rodall@b.astral.ro	DA
BĂRCUȚEAN CORINA 2007-1546	<b>ANACOR – Cabinet de proprietate industrială</b>  Bucuresti, bd. Bucurestii Noi nr.51-61, bl.B1, ap.11, tel: 0216678665, mobil: 0726475018, anacor.cpi@gmail.com	DA

BELCIU DELIA MIHAELA 2008-1578	<b>NESTOR NESTOR DICULESCU KINGSTON PETERSEN – CONSILIERE ÎN P.I. S.R.L.</b>  București, sector 1, sos. Bucuresti Ploiesti, nr.1A, Bucharest Business Park, corp A, et.1 camerele 9 si 10, tel: 0212011200, fax: 0212011210, e-mail : delia.belciu@nnkp.ro	DA
BENGA BOGDAN FLORIN 2005-1407	<b>INTELLEXIS SRL</b>  Bucuresti, 030231, bd. Hristo Botev nr.1, etaj 3, camera 37, Tel/fax: 021.3103042, mobil: 0723300147, contact@intellexis.ro bogdanbenga@xnet.ro	DA
BERCEANU MARIA AURELIA 1994-1038	<b>PERSOANĂ FIZICĂ</b>  București, Str. Cogâlnic 25, sector 3 Tel: 021/3264568 Tel: 0744954085 berceanu_maria_aurelia@yahoo.com	DA
BEREA VALENTIN 2006-1495	<b>CABINET INDIVIDUAL P.I. VALENTIN BERA</b>  Bucuresti, bd. Carol I, nr.51, ap.26, sector 2, Tel: 4088904, Fax: 4088911, mobil: 0721473317, e-mail: valentin.berea@bulboaca.com	DA
BICU CRISTINA MĂDĂLINA 2003-1308	<b>ARIANA AGENTIE DE PROPRIETATE INDUSTRIALA SRL</b>  Bucuresti, str. Aleea Trestiana, nr.4, bl.20, sc.B, ap.72, tel: 0213274978, fax: 0213227689, mobil: 0724260277, e-mail: office@branduri.ro, www.branduri.ro	DA
BODOMOI OTILIA FLORENTINA 2008-1573	<b>INVENTA - AGENTIE DE PROPRIETATE INTELECTUALA S.R.L.</b>  București, Bdul Corneliu Coposu, nr. 7, bl. 104, sc.2, etaj 1, ap.31, sector 3, Tel : 021/3200285, Tel/Fax : 021/3228325, inventa@mark-patent.ro	DA
BOLINTINEANU MAGDALENA GABRIELA 2008-1597	<b>CABINET ANI FUCIU SRL</b>  Com.Snagov, Bloc P53, sc.A, ap.1, jud.Ilfov, Tel: 021/3106399, Fax: 021/3106398	DA
BORLAN T. RADU 2000-1161	<b>PATENTMARK S.R.L.</b>  București str. Dr. N. Turnescu nr. 2, sector 5, Tel: 021/3121669, Fax: 021/2233963, e-mail:stema@pcnet.ro	DA
BOZIOREANU MARIUS ADRIAN 2000-1165	<b>CONS INTEL BMA CABINET CONSULTANȚĂ</b>  Buzău, cart Dorobanti 2, bl.D2, et.1,ap.5 CP 8,OP1, Mobil : 0745086588, Fax : 0238/71961,marius_bozio@yahoo.com	DA
BOZOCEA GINA VIOLETA 2003- 1222	<b>ARIANA S.R.L.</b>  Brasov, str.M.Kogalniceanu nr.17, bl.C4, et.7, biroul 22 e-mail : 0723204268, tel/fax : 0268/315046, office@inregistrare-marci.ro	DA



BRAN LAURA GABRIELA 2004 - 1336	<b>BRANDYNAMICS AGENTIE DE PROPRIETATE INDUSTRIALA S.R.L.</b>  Cluj Napoca, str. Inocentiu Micu Klein, nr.8 Tel/fax: 0364/102070, 0744143965, laura.bran@brandynamics.ro	DA
BROJBOIU DUMITRU ADRIAN FLORINEL 1995-1067	<b>BROJBY PATENT INNOVATION</b>  Pitești, Bd. Republicii, bl.212,sc. D, ap.11, jud.Argeș, cod 110176, Tel/Fax.: 0348/412529, GSM: 0745 143095,adrian_brojboiu@yahoo.com	DA
BUCĂȚARU RODICA FILICA 1993-14	<b>ROMINVENT S.A.</b>  București, Str. Ermil Pangratti nr. 35, et.1, sect.1, Tel: 021/2312515, 2312541, Fax: 021/2312550, 2312454, e-mail: office@rominvent.ro	DA
BUCȘĂ GHEORGHE 2005-1391	<b>INVENTA - AGENȚIE DE PROPRIETATE INTELECTUALĂ S.R.L.</b>  București, Bdul Corneliu Coposu, nr. 7, bl. 104, sc. 2, et. 1 ap. 31,sector 3, Tel: 021/3200285, Fax: 021/3228325, e-mail: inventa@mark-patent.ro	DA
BURBEA MILESCU IULIA ADRIANA 2005-1379	<b>CABINET INDIVIDUAL PROPRIETATE INDUSTRIALA IULIA BURBEA</b>  Bucuresti, sector 1, str. Stirbei Voda nr.105, bl.24B, ap.4, tel: 0726375412, iuliad_bis@yahoo.com	DA
BURCHEL NICOLAE 1996-1085	<b>CABINET DE PROPRIETATE INDUSTRIALĂ NICOLAE BURCHEL</b>  București, Str. Dr. Radovici nr.8, sector 5, Tel: 021/3175841, Fax: 021/3175843, nburchel@bnp.ro	DA
BURȚILĂ IOAN 1993-1022	<b>MILENIUL 3 S.R.L. - Agenție de Proprietate Industrială</b>  Pașcani, Str. Moldovei nr. 10, bloc Crinul, sc. A, Ap. 28, Tel/Fax: 0232/719190; GSM: 0740820582	DA
BUTA ANCA 2006-1524	<b>MUSAT SI ASOCIATII – INTELLECTUAL PROPERTY SRL</b>  Bucuresti, bd Aviatorilor nr.43, etaj 4, camera 4, Tel: 021 2025900, ancam@musat.ro	DA
BUZLEA ELISABETA 1993-25	<b>INTELECT S.R.L. ORADEA</b>  Oradea, B-dul Dacia nr. 48, Bl. D10, Ap.3, OP9-CP128, Tel 0259/453847, Fax:0259/268094, e-mail: info@intelect.ro, GSM: 0745040831	DA
BUZLEA MIRCEA VALENTIN 2003- 1234	<b>INTELECT S.R.L.</b>  Oradea, B-dul Dacia nr. 48, Bl. D10, Ap.3, OP9-CP128, Tel 0259/453847, Fax:0259/268094 e-mail: info@intelect.ro	DA

BUZLEA NARCISA FLORICICA 2003- 1235	<b>INTELECT S.R.L.</b>  Oradea, B-dul Dacia nr. 48, Bl. D10, Ap.3, OP9-CP128, Tel 0259/453847, Fax:0259/268094 e-mail: info@intelect.ro	DA
CAMENIȚA ANA GABRIELA 1999-1130	<b>PETROM S.A. INCERP CERCETARE</b>  Ploiești, B-dul Republicii, bl. 291A, Tel: 0244/564380, Fax: 0244/598732, ana_gabriela.camenita@petrom.com	NU
CAVESCU ADRIAN 2008-1609	<b>ROMINVENT S.A.</b>  București, Str. Ermil Pangratti nr. 35, et.1, sect.1, Tel: 021/2312515, Fax: 021/2312550 e-mail: adriancavescu@yahoo.com	DA
CÂMPEAN GHEORGHE- GEORGEL 1996-1087	<b>CABINET INDIVIDUAL CAMPEAN GHEORGHE GEORGEL</b>  Campina, str. Dr. Constantin Istrati nr.52, bl.3, ap.5, Tel: 0244/335207, mobil: 0729902117, e-mail: george_campean@yahoo.com	DA
CAMPEANU IOANA AURA 2005-1409	<b>SD PETOSEVIC ROMANIA SRL</b>  București, Calea Victoriei nr.100, sc.1, ap.20, biroul 1, Tel: 021/3057996, Fax: 021/3145481, e-mail: acampeanu@petosevic.com, Mobil: 0723522698	DA
CÂRCEL CRISTINA VIRGINIA 2006- 1497	<b>INMA BUCURESTI</b>  Bucuresti, bd. Ion Ionescu de la Brad, nr.6, cod postal 013813, Tel: 021.2693274, fax: 021.2693273, mobil: 0722605516, cristina.carcel@hotmail.com	NU
CECIU GABRIELA 1994-1045	<b>CABINET "CECIU GABRIELA" CONSULTANȚĂ ÎN DOMENIUL PROPRIETĂȚII INTELLECTUALE</b>  Timișoara, 300024, Str. Narciselor, nr. 6, sc. A, ap. 110, jud. Timis, Tel/Fax: 0256/494846; GSM: 0745 388 039, gabrielaceciu@hotmail.com	DA
CETINĂ NICOLAE DAN 2003- 1237	<b>MANAGER EXPERT SRL</b>  Tg. Mures, Str. Nicolae Grigorescu nr.33, ap.3, Tel : 0265/250825	DA
CHISTRUGA VICTORIA 2008-1590	<b>ATELIERELE CFR GRIVIȚA S.A.</b>  Str. Calea Griviței nr.359, tel: 0212240913, fax: 0212241736, e-mail: office@grivita.ro	NU
CIRSTEA CRISTINA 2004-1346	<b>ARIANA BRAND EXPERT SRL</b>  Craiova, calea Severinului, bl.11, sc.1, ap.1, jud. Dolj, 0726718638, c_cirstea@yahoo.com, cristina_cirstea@inregistrare-marci.ro	DA
CIUDA-BERIVOE ANCA 1996-41	<b>INTELLECTUAL PROPERTY OFFICE SRL</b>  București, Str. Alexandru Moruzzi nr. 6, bl. B6, sc. 2, et. 8, ap. 62, sector 3; CP 61-62 ,Tel/Fax: 021/3262388, GSM : 0745 094241, office@ipoffice.ro	DA

CIUPAN CORNEL 2003-1310	<b>CABINET DE PROPRIETATE INDUSTRIALĂ CIUPAN CORNEL</b>  Cluj Napoca, Str. Mestecenilor nr.6, bl. 9E, ap.2, Tel: 0264/524425; 0264/415051, Fax: 0264/415054, e-mail: cornel.ciupan@muri.utcluj.ro	DA
CIUREA DELIA 2005 - 1416	<b>ACTA MARQUE SRL</b>  Cluj Napoca, str. Dorobantilor nr.3, etj.3, ap.9, Mobil: 0749053325, 0730909831, 0730909834, actamarque@yahoo.com, www.actamarque.ro	DA
COCOLOI OANA 2003- 1263	<b>CABINET OANA COCOLOI</b>  București, Drumul Taberei nr.120, bl. OD1, sc.5, ap. 189, sector 6, Tel : 021/7450757, GSM : 0730557744, e-mail : oana_cocoloi@yahoo.com	DA
CODRESCU ANDREEA 2008-1579	<b>NESTOR NESTOR DICULESCU KINGSTON PETERSEN – CONSILIERE ÎN P.I. S.R.L.</b>  București, sector 1, sos. Bucuresti Ploiesti, nr.1A, Bucharest Business Park, corp A, et.1 camerele 9 si 10, tel: 0212011200, fax: 0212011210, andreea.codrescu@nnkp.ro	DA
COJOCNEAN MARIA RODICA 2003- 1241	<b>INTELMMI CONSULT SRL</b>  Tg. Mures, str. Sânguineii nr.39, ap.12, cod poștal 540543, Tel/fax: 0365 401839, mobil: 0745303867, cojocnean_maria@yahoo.com	DA
COLAN CRISTIAN IONUT 2005-1418	<b>CABINET PROPRIETATE INDUSTRIALA C.I. COLAN</b>  București, str. Mihai Eminescu nr.128-130, ap.17, sect.2, tel: 021.6190308, fax: 021.6190309, ionut.colan@cbea.ro	DA
COMĂNESCU NADIA VASILICA 2003- 1242	<b>PFIZER ROMANIA SRL</b>  Bucuresti, Splaiul Independentei nr.179, sector 5, cod 050099, Tel: 021/2072800, Fax: 021/2072801, nadia.comanescu@pfizer.com	NU
CONSTANDA CECILIA MĂDĂLINA 2003-1304	<b>ARIANA AGENTIE DE PROPRIETATE INDUSTRIALA SRL</b>  Bucuresti, str. Aleea Trestiana, nr.4, bl.20, sc.B, ap.72, tel: 0213274978, fax: 0213227689, mobil: 0724260277, e-mail: office@branduri.ro, www.branduri.ro	DA
CONSTANTIN ADRIAN GEORGE 1999-1148	<b>CONSTANTIN &amp; VELICU – INTELLECTUAL PROPERTY SRL</b>  Bucuresti, sector 4, str. Trestiana nr.1A, bl. 8A, sc.A, ap.16, Tel: 0314256780, fax: 0314256781, office@candv-ip.ro	DA
COSTACHE DEMES ANNA NICOLETA 2006-1499	<b>BRAND SENSE SRL</b>  Brasov, str. Constantin Lacea, nr.12-14, biroul 2, Mobil: 0723474183, nicoleta.costache@gmail.com	DA

COSTINESCU PETRU 1998-1125	<b>PETRU COSTINESCU-DICOSTI</b>  București, Str. Viorele nr. 30, bl. 20A, ap. 23, sector 4, OP 44 – CP5, Tel : 021/3303162, Fax : 021/330473 e-mail : petrucostinescu.dicosti@gmail.com	DA
COȘESCU CAMELIA 1999-46/2	<b>M.D.P. RIGHTS AGENCY SRL</b>  Brasov, str. Lunga nr.270, cod postal 500450, Tel: 0268/440100, 440313; Fax: 0268/440221, Mobil: 0744355100, e-mail: office@mdp-rights-agency.ro www.mdp-rights-agency.ro	DA
COTRUTA LEONID 2006-1533	<b>CABINET PROPRIETATE INDUSTRIALA COTRUTA LEONID</b>  Bucuresti, str. Vasile Lascar nr.182, bir. Nr.3, leonid.cotruta@gmail.com	DA
DAN ANA NICOLINA 2005-1430	<b>PRI INTELLECTUAL PROPERTY SRL</b>  București, str. Răspântiilor nr.37, ap.2, 020547, tel: 0722503002, fax 0318 169 608 e-mail: ana.dan@the-pri.com, www.the-pri.com	DA
DANCIU IOAN 2004 - 1373	<b>NOWAPATENT SRL</b>  Medias, str. Lotru, nr.4, bl.92, ap.1 Tel : 0269/841373 ; 833273 GSM : 0744556074 Fax : 0269/833273, e-mail : nowapatent@birotec.ro, office@nowapatent.ro	DA
DOICIU ADRIANA 2005-1431	<b>CABINET INDIVIDUAL ADRIANA DOICIU</b>  București, Drumul Taberei nr.76, bl. M39, ap.8, tel: 0722621926, fax: 031.1027304, apazanta@gmail.com	DA
DONȚU OVIDIU-LIVIU 2000-1171	<b>DONEXPERT SRL</b>  Suceava, str. George Enescu nr.34, bl.D72, sc.A, ap.5, ovidon@ccisv.ro, Tel: o230.215004, 0742108100	DA
DRAGOMIR CIPRIAN DUMITRU 2004-1324	<b>TUCA ZBARCEA &amp; ASOCIATII I.P. S.R.L.</b>  Bucuresti, str. Nicolae Titulescu nr. 4-8, etaj 8, biroul 1, cladirea America House Tel: 2048890, ciprian.dragomir@tuca.ro	DA
DRAGULIN IOANA 2005-1385	<b>ROMINVENT S.A.</b>  București, Str. Ermil Pangratti nr. 35, et.1, sector 1, Tel: 021/2312515, 2312541, Fax: 021/2312550, 2312454, e-mail: office@rominvent.ro	DA
DUMITRESCU ARTEMIS SORINA 2003- 1250	<b>ROMINVENT S.A.</b>  București, Str. Ermil Pangratti nr. 35, et.1, sect.1, Tel: 021/2312515, Fax: 021/2312550 e-mail: artemisb@rominvent.ro	DA

DUMITRESCU OANA IRINA 2005 - 1434	<b>INNOVIS INTELLECTUAL PROPERTY</b>  Bucuresti, Calea Rahovei nr.217, bl.12, ap.60, Mobil: 0741572398, e-mail: office@innovis.ro	DA
DUȚESCU ANDREEA RALUCA 2004-1319	<b>CABINET INDIVIDUAL RALUCA DUȚESCU</b>  Bucuresti, str. Foisorului nr.15, bl.F9C, sc.1, ap.54, Mobil: 0723548722, tel: 021/3117908, fax: 021/3117908, e-mail: ralu_haz23@yahoo.com, office@dutescu.com	DA
ENACHE MIHAI ANDREI 2006- 1505	<b>RATZĂ ȘI RATZĂ SRL</b>  București, B-dul A.I. Cuza Nr. 52-54, Sect.1, cod 011053, Tel :021/2601348, Fax : 021/2601349 e-mail ; mae@ratza-ratza.com	DA
ENE MARILENA 2003- 1253	<b>DRINCEANU, ENE &amp; ASOCIATII – CONSILIERI IN PROPRIETATE INDUSTRIALA SRL</b>  Bucuresti, str. Dr. Nicolae D.Staicovici nr.14, sector 5, Tel: 0722558957, fax: 021.2300175, marilena.ene@enepartners.ro	DA
ENE SILVIA 2000-1159	<b>CABINET M. OPROIU- CONSILIERE ÎN PROPRIETATE INTELECTUALĂ</b>  București, Str. Popa Savu, nr.42, parter, sector 1. Tel: 021/2602833, 021/2602834, Fax: 021/2602835, 021/2602836, P.O.Box 2-229, e-mail: office@oproiu.ro	DA
ENESCU LUCIAN 1992-7	<b>ROMINVENT S.A.</b>  București, Str. Ermil Pangratti nr. 35, et.1, sector 1, Tel: 021/2312515, 2312541, Fax: 021/2312550, 2312454, e-mail: office@rominvent.ro	DA
ENESCU MIRUNA 2003- 1254	<b>ROMINVENT S.A.</b>  București, Str. Ermil Pangratti nr. 35, et.1, sect.1 , Tel: 021/2312515, Fax: 021/2312550 e-mail:menescu@rominvent.ro	DA
FAIGHENOV MARIOARA 1995-1063	<b>AGENȚIE DE PROPRIETATE INTELECTUALĂ ȘI TRANSFER DE TEHNOLOGIE-AGPITT-SRL</b>  București, B-dul Libertății nr. 12, bl.113, sc.2, et. 3, ap.28, sector 4; CP 42-106,Tel: 021/3177693; Fax: 021/3177584; GSM: 0744 293 552; 0724539752,e- mail:faighenov@xnet.ro; office@agpitt.ro	DA
FĂNTĂNĂ RAUL-SORIN 1994-23	<b>FĂNTĂNĂ RAUL SORIN &amp; ASOCIAȚII SRL</b>  Brașov, str. 9 mai, nr.4, sc.D, ap.3 Tel/fax: 0268543657, office@inventii-marci.ro, www.inventii-marci.ro	DA
FIERĂSCU COSMINA- CATRINEL 1996-42	<b>ROMINVENT S.A.</b>  București, Str. Ermil Pangratti nr. 35, et.1, sect.1, Tel: 021/2312515, 2312541, Fax: 021/2312550, 2312454, e-mail: cfierascu@rominvent.ro	DA

FLOREA ILEANA MARIA 2003- 1258	<b>NESTOR NESTOR DICULESCU KINGSTON PETERSEN – CONSILIERE ÎN P.I. S.R.L.</b>  București, sector 1, sos. Bucuresti Ploiesti, nr.1A, Bucharest Business Park, corp A, et.1 camerele 9 si 10, Tel: 0212011200, fax: 0212011210, e-mail : ileana.florea@nnkp.ro	DA
FLOREA SONIA 2005-1387	<b>CABINET INDIVIDUAL SONIA FLOREA – consiliere p.i.</b>  București, calea Moșilor nr.207, bl. 15, ap.5, tel: 2103215, fax: 2100449, sonia.florea@avfloreaagheorghe.ro	DA
FRISCH CRINA NICOLETA 2000-1172	<b>FRISCH &amp; PARTNERS SRL</b>  Bucuresti, str. Ceasornicului, nr.7, sector 1, cod 14111, tel: 0213101165, fax: 0213130130, Mobil: 0722212480, office@frisch.ro, crina.frisch@frisch.ro	DA
FRINCU RALUCA GABRIELA 2004 - 1360	<b>CABINET INDIVIDUAL PROPRIETATE INDUSTRIALA FRINCU RALUCA GABRIELA</b>  Bucuresti, str. Valea lui Mihai nr.14, bITD6, ap.11, Mobil: 0745186062	DA
FUCIU ANIȘOARA 2003-1259	<b>CABINET ANI FUCIU SRL</b>  Com.Snagov, Bloc P53, sc.A, ap.1, jud.Ilfov, Tel: 021/3106399, Fax: 021/3106398, GSM: 0744370196, e-mail: ani.fuciu@consilier-marci.ro	DA
FULEA MARIA 1995-1076	<b>EURORESSOURCES SRL</b>  Medias, str. Ion Creangă, nr.4, ap.6, Tel: 0269/843504, Fax: 0269/824812	DA
GAVRIL NICULINA 2001-1211	<b>CABINET N. D. GAVRIL S.R.L.</b>  București, Str. Ștefan Negulescu nr. 6A, sector 1, Tel./fax : 021/2302882 , GSM : 0722983520, 0723 383 758,: cabinetgavril@yahoo.com, gavrilmn@yahoo.com	DA
GAVRILIU ANA-CORINA 1993-1031	<b>BIOTEHNOS S.A.</b>  Otopeni, Str. Gorunului nr.3-5, Tel: 031.7102402, 0317102383, Fax: 031.7102400, GSM : 0723302092, corinagav@hotmail.com	NU
GÂNSCA AURELIAN TUDOR 2003-1221	<b>RAMCONSULTING SRL</b>  Cluj Napoca, Str. Augustin Bunea nr.28, fax.0364/401528 tel. mobil 0722-229696 e-mail ramcluj@yahoo.com	DA
GHENU MIHAELA 1993-15	<b>ROMINVENT S.A.</b>  București, Str. Ermil Pangratti nr. 35, et.1, sect.1, Tel: 021/2312515, 2312541, Fax: 021/2312550, 2312454, e-mail: office@rominvent.ro	DA

GHITĂ CONSTANTIN 1992-13	<b>CONSTANTIN GHITĂ OFFICE SRL</b>  Timișoara, str. Take Ionescu nr. 24-28 sc. B, ap. 2, Tel/Fax: 0256/435976, e-mail: ghita@ghitaconstantin.ro; GSM: 0744162462	DA
GÎJGA ANA LUIZA 2005 - 1439	<b>VERNON, DAVID ȘI ASOCIAȚII SCA</b>  Bucuresti, str. Benjamin Franklin nr.16, etaj 1, sector 1, tel: 021.3115654, fax: 021.3115650, luiza.gijga@dalegal.ro	NU
GLADCOV PETRE 1999-1135	<b>GLADCOV PROINVENT</b>  Bucuresti, str. Mizil nr.7, bl.G19, ap.35, Tel: 6307728, petregladcov@yahoo.com	DA
GREAVU DOINA-MARIANA 1996-1093	<b>PERSOANĂ FIZICĂ</b>  Sibiu, Str. Constantin Noica, bl. 2, ap.21, Tel :0269/218500, Fax :0269/212170, GSM 0766489179 , 0731308189, e-mail : protectro@xnet.ro, aurorapca@yahoo.com	DA
GRECU ELENA 2005 - 1382	<b>NOMENIUS S.R.L.</b>  Bucuresti, sector 6, str. G.M. Zamfirescu nr.46, bl.22A, sc.1, ap.11, camera 1, elena.grecu@nomenius.ro	DA
HARSANY ALEXANDRU 2003-1251	<b>NESTOR NESTOR DICULESCU KINGSTON PETERSEN – CONSILIERE IN P.I. S.R.L.</b>  București, sector 1, sos. Bucuresti Ploiesti, nr.1A, Bucharest Business Park, corp A, et.1, camerele 9 si 10, Tel : 021/2011200, Fax : 021/2011210, GSM : 0722203934, e-mail : alexandru.harsany@nnkp.ro	DA
HAȘIU ALEXANDRA 1999-57	<b>ROMINVENT S.A.</b>  București, Str. Ermil Pangratti nr. 35, et.1, sect.1, Tel: 021/2312515, 2312541, Fax: 021/2312550, 2312454, e-mail: office@rominvent.ro	DA
HĂISAN MARIA 2000-1202	<b>CABINET INDIVIDUAL MARIA HĂISAN</b>  Botoșani, calea Natională nr.65, bl. I3, ap.10, tel: 0231534249, mobil: 0728004574, mh20@k.ro	DA
IACOBINI ANCA SVETLANA 2003- 1262	<b>SC IACOBINI&amp;CO, CONSILIERI IN DREPTUL DE PROPRIETATE INDUSTRIALA SRL</b>  Bucuresti, Calea Mosilor, nr.258, bl. 4bis, ap.22, sector 2, Tel : 021/2104690 ; Fax : 021/2104793, e-mail : asimri@yahoo.com	DA
IACOBINI MIHNEA RAZVAN 2003- 1261	<b>IACOBINI&amp;CO, CONSILIERI IN DREPTUL DE PROPRIETATE INDUSTRIALA SRL</b>  București, Calea Mosilor, nr.258, bl. 4bis, ap.22, sector 2, Tel : 021/2104690 ; Fax : 021/2104793, e-mail : asimri@yahoo.com	DA

IOACĂRĂ VALENTIN 1999-50	<b>ROVALCONS SRL -AGENȚIE DE PROPRIETATE INTELECTUALĂ</b>  Câmpina, Str. Orizontului, nr.1, bl. R10, et.7, ap.27, jud. Prahova, Tel/Fax: 0244/371390, GSM: 0722 540580 , e-mail: rovalcons@xnet.ro	DA
IOANITescu TRAIAN 1994-1053	<b>CABINET INDIVIDUAL IOANIȚESCU TRAIAN</b>  București, Bd. Timișoara nr.49, Bl Cc6, ap.27, sector 6, Tel: 021/4402510	DA
ION DAN ADRIAN 2003-1260	<b>CABINET PROPRIETATE INDUSTRIALA – IONDA</b>  Bucuresti, 010577, Calea Dorobantilor nr.126-130, bl.8, ap.50, Tel/fax: 021/2316549, Mobil: 0722687982 e-mail: ionda@rdsmail.ro	DA
ION FLOREA 1997-1109	<b>CABINET INDIVIDUAL' ION FLOREA'</b>  București, Calea Dorobanților 126-130, bl.8,et.9,ap.50, sector 1, cod 010577, Tel/Fax: 021/2316549,GSM: 0724313260, e-mail: iflorea@rdsmail.ro, florea_ion@plic.ro	DA
ION RODICA-COCUȚA 1993-1032	<b>CABINET DE PROPRIETATE INDUSTRIALĂ "BIONPI"</b>  București, Calea Dorobanților 126-130 Bl. 8, et. 9 Ap. 50 sector 1, cod 010577, Tel/Fax: 021/2316549, 031/8054616 GSM: 0723 187944, 0746184697 e-mail: bionpi@rdsmail.ro, bionpi@hotmail.com	DA
IONESCU LAURA COSMINA 2004 - 1328	<b>CXC TRADEMARK S.R.L.</b>  Bucuresti, sector 1, str. Aviator Stefan Protopopescu nr.1, bl.C6, ap.1, Tel: 021/3177919, Fax: 021/3177505, cosmina_ionescu@hotmail.com	DA
IORGULESCU MARIANA 2008-1607	<b>BIA CONS SRL</b>  Constanta, bd Aurel Vlaicu nr.43, bl. PC3, ap.32, tel: 0341444888, fax: 0341814940, mobil: 0745259643, e-mail: iorgulescumariana@yahoo.com	DA
ISOC DORIN 1994-1052	<b>INTEGRATOR CONSULTING SRL</b>  Cluj Napoca, Str. Dunării nr. 25 b1C1 ap5,jud. Cluj Tel/Fax: 0264/442817, GSM : 0745235585 e-mail : dorin.isoc@aut.utcluj.ro	DA
ISTRATE ȘTEFAN 2000-1175	<b>SOLO INVENT S.R.L.</b>  București, Calea 13 Septembrie, nr. 104, bl. 48, ap. 8, sector 5,Tel/Fax: 021/4511497, GSM: 0744313229, solo_invent@yahoo.com	DA
ITU TEODORA 2003-1268	<b>CONINFO S.R.L.</b>  Târgu Mures, str. Lacrimioarea nr.9, Tel: 0265/210138, Fax: 0265/210109, Mobil: 0729618641 e-mail: teodora@coninfo.ro, office@coninfo.ro	DA



IVANCA GAVRIL 2004-1357	<b>CABINET PROPRIETATE INDUSTRIALA ARINOVA</b>  Arad, 310151, str. Coriolan Petreanu, nr.28, Tel/fax: 0257/255842, mobil: 0744246562, info@arinova.ro	DA
IVANCA MARIA ELISAVETA 1993-1033	<b>AGENȚIA P.I. LABIRINT</b>  Arad, Str. Coriolan Petreanu ,nr. 28, Tel/Fax: 0257/255842, GSM: 0722 458129, e-mail: info@labirint.ro	DA
IVĂNESCU GABRIEL DAN 1996-1091	<b>CABINET INDIVIDUAL IVANESCU GABRIEL DAN</b>  Brașov, Str. Al. I. Cuza nr. 58 ap. 7, tel: 0268471650 Fax: 0368816013, GSM: 0722 248415 e-mail: d.ivanescu@xnet.ro	DA
JEFLEA SIMONA FLORENTINA 2008 - 1625	<b>ESAROM ROMANIA SRL</b>  Sibiu, soseaua Alba Iulia nr.150, cod 550052, tel: 0268208013, fax: 0268208038, simona.jeflea@esarom.ro	NU
JOIȚOIU ANDREEA SIMONA 2000-1197	<b>ROMINVENT S.A.</b>  București, Str. Ermil Pangratti nr. 35, et.1, sect.1, Tel: 021/2312515, 2312541, Fax: 021/2312550, e-mail : office@rominvent.ro	DA
KLEININGER TOMA 2005-1423	<b>I.P. NEW MARK COMPANY S.R.L.</b>  Bucuresti, sector 3, bd. Mircea Voda, nr.37, bl. M29, sc.C, ap.83	DA
LARION ELISABETA- SONIA 1992-9	<b>ROMINVENT S.A.</b>  București, Str. Ermil Pangratti nr. 35, et.1, sector 1, Tel: 021/2312515, 2312541, Fax: 021/2312550, 2312454, office@rominvent.ro	DA
LAZĂR ELENA 1997-28	<b>CABINET DE PROPRIETATE INDUSTRIALĂ</b>  Buzău, Str.Unirii, Bl.16C,Et.3, Ap. 12, cod 120013, OP 1, CP 52, Tel./Fax: 0238 724262 GSM: 0723 328633, cpielena@recomplast.com	DA
LORENT ALEXANDRU 1992-6	<b>INVENTA - AGENTIE DE PROPRIETATE INTELECTUALA S.R.L.</b>  București, Bdul Corneliu Coposu, nr. 7, bl. 104, sc. 2, etaj 1, ap. 31, sector 3, Tel: 021/3200285, Fax: 021/3228325, e-mail: inventa@mark-patent.ro	DA
LUCĂCEL MIHAIELA 2003- 1288	<b>CABINET DE PROPRIETATE INDUSTRIALA LUCACEL MIHAIELA I.I.</b>  Bucuresti, sector 3, aleea Rotunda nr.2, bl. H8, ap.38, GSM:0745347813, e-mail : office@markdesign.ro	DA
MACAMETE ELENA 1992-1003	<b>ICPE CA</b>  București, Splaiul Unirii 313, sect. 3 Tel: 021/3467231, mobil: 0722642756, lmacamete@icpe-ca.ro	NU

MACOVEI CIPRIAN MIHAIL 2004-1334	<b>CABINET PROPRIETATE INDUSTRIALA CIPRIAN MACOVEI</b>  Bucuresti, str. Popa Tatu nr.15, sector 1,mobil: 0788134669, tel: 021.3144657, fax: 021.3157836, mmacovei@gmx.net	DA
MANEA MARCELA 2008-1602	<b>ROMARK INTELLECTUAL PROPERTY</b>  Bucuresti, Aleea Campul cu flori nr.12, bl. A49, ap.35, sector 6, mobil: 0724755705	DA
MARINESCU RUXANDRA 2003-1271	<b>PATENTMARK S.R.L.</b>  București, Str. Dr. N. Turnescu nr. 2, sector 5, Tel/fax 021/3121669, Fax: 021/2233963, e-mail: stema@pcnet.ro , 0722626875	DA
MARTINESCU ALINA NICOLETA 2008-1605	<b>ROMINVENT S.A.</b>  București, Str. Ermil Pangratti nr. 35, et.1, sect.1, Tel: 021/2312515, Fax: 021/2312550 e-mail: alina.v.burlacu@gmail.com	DA
MARKUSEV DENISA MARY 2003 - 1272	<b>ROMINVENT S.A.</b>  București, Str. Ermil Pangratti nr. 35, et.1, sect.1, Tel: 021/2312515, Fax: 021/2312550 e-mail: dmarkusev@rominvent.ro	DA
MATEI ELENA 1995-1077	<b>PERSOANĂ FIZICĂ</b>  Bacău, Str. Alecu Russo, Bl.33, sc. C, ap.26 Tel. 0234/160424	DA
MĂRGĂRIT CĂTĂLIN 2004-1364	<b>SOCIETATE CIVILĂ PROFESIONALĂ MĂRGĂRIT, FLOROV &amp; ASOCIAȚII</b>  București, str. Dornei nr.56, et.1, camera 1, tel: 0214103992, fax: 0214103570, e-mail: office@mfplawyers.ro	DA
MĂRGINEAN DRAGOȘ 2005 - 1384	<b>RATZA ȘI RATZA SRL</b>  București, B-dul A.I. Cuza Nr. 52-54, Sect.1 Tel :021/2601348, Fax : 021/2601349 email : office@ratza-ratza.com, avr@ratza-ratza.com	DA
MIHAI LUCIAN 2001-1209	<b>LINKLATERS MICULIȚI ȘI ASOCIAȚII S.C.P.A</b>  București, Str. Nicolae Iorga, nr. 8, sector 1 Tel : 021/3071500, Fax : 021/3071555 e-mail: lucian.mihai@linklaters.com, lucian.mihai@drept.unibuc.ro	DA
MIHUT IONEL OVIDIU 2004 - 1365	<b>BOSTINA SI ASOCIATII – INDUSTRIAL PROPERTY SRL</b>  Bucuresti, sector 1, str. Aleea Alexandru , nr20A, camera 2, Tel/ fax: 021/3194466, Mobil: 0722294830, ovidiu.mihut@bostinalawyers.eu	DA

MINCA DENIS ANTOANETA 2006- 1519	<b>HAHUI, MINCA SI ASOCIATII SRL</b>  Bucuresti, str. Ghiociei nr.12, sector 2, tel: 021.3189619, fax: 021.3109189, e-mail: dns_minca@yahoo.com	DA
MILCEV GABRIELA 2003- 1230	<b>ALLEGRA CONSULTING SRL</b>  Bucuresti, bd. Octavian Goga 23, bl.M106, sc.4, ap.117, GSM: 0722249961, Tel/Fax: 021/3231384 e-mail: gabriela.milcev@allegra.ro; www.allegra.ro	DA
MITU ALIS-MIHAELA 1997-1111	<b>CABINET PROPRIETATE INDUSTRIALA MITU ALIS MIHAELA</b>  Ploiesti, str. Clementei nr.46, Tel: 0244/590154, mobil: 0746108142, alis_mitu@yahoo.com ; office@mitu-cpi-ims.com	DA
MÎNDÎCANU EMIL 2006-1559	<b>CABINET P.I. MÎNDÎCANU EMIL</b>  București, sector 4, str. Valerian Prescurea nr. 27-29, tel: 0723820750, mindicanu@yahoo.com	DA
MÎNDRU MIHAELA 2003-1257	<b>CABINET INDIVIDUAL MÎNDRU MIHAELA</b>  București, Str. Grigore Alexandrescu nr.1, bl.D7, ap.4, sector1, Fax: 021/2230342 GSM: 0722601120 , e-mail: florea@gide.com	DA
MOCANU ION 2000-1179	<b>ROMINVENT S.A.</b>  București, str. Emil Pangratti nr. 35, et. 1, sector 1, Tel : 021/2312515 ; 2312541, Fax :021/2312550, 2312454, office@rominvent.ro	DA
MOHONEA CRISTIAN 1997-62	<b>PATENTMARK S.R.L.</b>  București str. Dr. N. Turnescu nr. 2, sector 5 Tel/fax 021/3121669, Fax:2233963, stema@pcnet.ro	DA
MOHONEA LILIANA 1997-61	<b>PATENTMARK S.R.L.</b>  București str. Dr. N. Turnescu nr. 2, sector 5, tel/fax 021/3121669, Fax:2233963 e-mail: stema@pcnet.ro	DA
MOTRESCU MIHAI 2006-1523	<b>MOTMARK – I.G.</b>  Iasi, str. Cuza Voda nr.12, bl.B, sc.C, ap.7, tel: 0232262076, e-mail: excg@clicknet.ro	DA
MUȘATESCU ANDRA- OANA 2000-1181	<b>ANDRA MUSATESCU CABINET DE PROPRIETATE INDUSTRIALA</b>  București, Str. Drumul Taberei nr. 71, Bl. TD 42, sc. 1, et. 4, ap. 28, sector 6, GSM : 0722 879810 e-mail :amusatescu@dnt.ro	DA
NAE CĂLIN TUDOR 2000-1154	<b>GLOBAL CONSULTING SRL</b>  Bucuresti, str. Masina de Paine nr.2, bl. OD32A, sc.C, ap.114, tel: 0740303300, 0722258980, e-mail: calin@lawoff.ro	NU

NĂSTASE CRISTIAN 2000-1184	<b>SD PETOSEVIC ROMANIA SRL</b>  București, Calea Victoriei nr.100, sc.1, ap.20, biroul 1, Tel: 021/3057996, Fax: 021/3145481, cnastase@petosevic.com	DA
NEACSU CARMEN AUGUSTINA 2000- 1186	<b>CABINET INDIVIDUAL NEACSU CARMEN AUGUSTINA</b>  Baia Mare, str. Rozelor, nr. 12/3, tel: 0727318168, e-mail: carmen@bic.cdimm.org	DA
NEAGU CATALIN 2005 - 1458	<b>CABINET INDIVIDUAL PROPRIETATE INDUSTRIALA CATALIN NEAGU</b>  Iasi, str. Tutea Petre nr.5, bl.909, tr.1, ap.11, Cod postal: 700730, Tel: 0232/276000, Fax: 0232/405425, 0232/211843, Mobil: 0744514264, e-mail: catalin.neagu@proprietateindustriala.ro	DA
NEGOMIREANU LIVIA 1999-1140	<b>CABINET INDIVIDUAL NEGOMIREANU LIVIA</b>  București, Sos. Nicolae Titulescu nr.94, bl.14A, ap.127,sect.1, Tel/Fax: 0314214598, GSM: 0722444719, office@cabinetnegomireanu.ro	DA
NICOLAE IOAN 1993-22	<b>CABINET INDIVIDUAL "INDEPENDENT PROPRINI AGENT"</b>  București, sector 5, str. Fabrica de Chibrituri nr. 42 , Tel/ Fax: 021/3352938 ; GSM: 0728.865.008	DA
NICOLAESCU DANIELLA- OLGA 1992-1006	<b>ROMINVENT S.A.</b>  București, Str. Ermil Pangratti nr. 35, et.1, sect.1, Tel: 021/2312515, 2312541, Fax: 021/2312550, 2312454, e-mail: office@rominvent.ro	DA
NICOLAU FLORIN 2005-1460	<b>MY TRADEMARK SRL</b>  Ploiesti, str. Gheorghe Doja, bl. 35A1, ap.5, Mobil: 0722501414, nicolau@avocatulmeu.ro	DA
NICOLESCU MIHAIL ROMEO 2005-1461	<b>CABINET DE PROPRIETATE INDUSTRIALA ROMEO NICOLESCU</b>  Bucuresti, sector 5, str. Dr. Leonte nr.36A, Tel: 3178910, Mobil: 0744535285, Fax: 3178910, e-mail: office@rn-law.ro	DA
NIȚĂ FLORINA 1996-1083	<b>OLTCHIM SA</b>  Râmnicu Vâlcea, Str. Uzinei nr. 1 jud. Vâlcea, Tel: 0250/701200/3225, Fax: 0250/735030, e-mail: oltchim@oltchim.ro	NU
NIȚU ION 2000-1204	<b>CABINET INDIVIDUAL – NITU ION</b>  Constanta, str. Dezrobirii nr.110, bl. IS8, sc.A, ap.1, Tel: 0241/512608, mobil: 0723317298	DA
NUȚIU EMIL 2003- 1244	<b>MANAGER EXPERT SRL</b>  Tg. Mures,Str. Nicolae Grigorescu nr.33, ap.3, Tel : 0265/233033, evaluator@rdslink.ro	DA

OLTEANU CAMELIA 2000 - 1189	<b>ROMINVENT S.A.</b>  București, Str. Ermil Pangratti nr. 35,et.1, sector1, Tel: 021/2312515, 2312541, Fax: 021/2312550, 2312454, e-mail: office@rominvent.ro	DA
ONICA JARKA BEATRICE 2004 - 1352	<b>CUNESCU, BALACIU &amp; ASOCIATII CONSILIERE PROPRIETATE INDUSTRIALA</b>  Bucuresti, sector 3, str. Vulcan Judetu nr.13, Tel: 021/ 3275577, 3276633, 3274400; 0745605151, 0723339939; Fax: 021/ 3274310, beatrice.onicajarka@cunescu.ro	DA
OPREA MARILENA 2003-1277	<b>CABINET MARILENA OPREA</b>  Bucuresti, sector 6, str. Mărgelelor nr.6, bl. 304, sc.4, ap.45, tel: 0722259260, moprea@cimo.ro, marilena.oprea@cimo.ro	DA
OPREA PATRICIA DIANA 2005-1412	<b>DICONSULT – Cabinet consiliere in domeniul proprietatii industriale</b>  Cluj Napoca, str. Mircea cel Batran, nr.2, ap.12, Tel: 0264/565885, mobil: 0724323761, patricia.ciceo@terapia.ro	DA
OPROIU MARGARETA 1992-8	<b>CABINET M. OPROIU-CONSILIERE ÎN PROPRIETATE INTELECTUALĂ</b>  București, Str. Popa Savu, nr. 42, parter, sector 1, Tel : 021/ 2602833, 021/2602834, Fax : 021/2602836, 021/2602835, P.O.Box 2-229, e-mail : office@oproiu.ro	DA
OSIESCU TRAIAN 1999-1138	<b>OSTER – SOCIETATE CIVILA PROFESIONALA DE PROPRIETATE INDUSTRIALA</b>  Bucuresti, Str. Batiste nr.35, ap. 23, sector 2, cod 020935, Tel/Fax: 021/3147249 , GSM: 0723.177.236, traianosiescu@xnet.ro	DA
PALKO SORINA-IUSTINA 1999-1150	<b>AEROSTAR S.A.</b>  Str. Condorilor, nr. 9, Bacău, Tel 0234/175 070, Fax : 0234/ 172 023, e-mail : aerostar@aerostar.ro	NU
PANTILIMON MIHAI 2004 - 1337	<b>BRANDYNAMICS AGENTIE DE PROPRIETATE INDUSTRIALA S.R.L.</b>  Piatra Neamt, Aleea Caisilor nr.9, bl.13, ap.17 Tel/fax: 0233/232452, 0364/102070, 0747403927, OP3, CP 19 Piatra Neamt, office@brandynamics.ro	DA
PAVEL SORIN EDUARD 2003-1273	<b>SCHOENHERR INTELLECTUAL PROPERTY S.R.L.</b>  București, bd. Dacia nr.30, etaj 4, camera – Echipa Sebastian 01, tel: 0213196790, fax: 0213196791, e.pavel@schoenherr.ro	DA
PĂTRASCU GEORGIANA 2003- 1226	<b>CABINET M. OPROIU-CONSILIERE ÎN PROPRIETATE INTELECTUALĂ</b>  București, Str. Popa Savu, nr. 42, parter, sector 1, Tel : 021/2602834, 021/2602833, Fax : 021/2602836, 021/2602835, P.O.Box 2-229, e-mail : office@oproiu.ro	DA

PĂUNET ALEXANDRINA 2003- 1245	<b>GLOBAL CONSULTING S.R.L.</b>  Iasi, spl. Bahlui, nr.29, bl. B5, sc.A, ap.7 Tel: 0726737527	DA
PEICIU ADRIANA 2003-1289	<b>CABINET INDIVIDUAL PEICIU ADRIANA</b>  Bucuresti, str. Stefan cel Mare nr.230, Bl.46, ap.47, Tel/fax: 021/2360317, 2104132	DA
PETCU COSTIN 97-1115	<b>ROMINVENT S.A.</b>  București, Str. Ermil Pangratti nr. 35, et. 1, sect. 1 Tel: 021/2312515, 2312541, Fax: 021/2312550, 2312454, e-mail: cpetcu@rominvent.ro	DA
PETREA DANA MARIA 2003- 1223	<b>CABINET M. OPROIU-CONSILIERE ÎN PROPRIETATE INTELECTUALĂ</b>  București, Str. Popa Savu, nr. 42, parter, sector 1, Tel : 021/2602834, 021/2602833, Fax : 021/2602836, 021/2602835, P.O.Box 2-229, e-mail : office@oproiu.ro	DA
PETROIU MARIUS 2004-1333	<b>CABINET P.I. MARIUS PETROIU</b>  Bucuresti, sector 6, alea Bucsenesti nr.3, bl. E11, ap. 46, mobil: 0723239409, marius.petroiu@gmail.com	DA
PIOARU MIHALACHE RALUCA ANDREEA 1999-56	<b>ROMPROSPER SERVIMPEX SRL</b>  București, Șos. Mihai Bravu nr. 294, bl.6,sc.B, ap. 63, sector 3, cod 030319, Tel: 021.322.28.57, fax: 021.322.28.57 Mobil: 0724880514; 0744654128; 0744536405, e-mail: office@piva.ro; raluca_pioaru@yahoo.com; mihalache.andra@gmail.com	DA
PITICU MIHAELA 2003-1287	<b>CABINET INDIVIDUAL DE PROPRIETATE INDUSTRIALA - MIHAELA PITICU</b>  București, str. Pictor Ion Andreescu nr.31, ap.14, Tel: 6442760, Fax: 2527279, Mobil: 0722398836, e-mail mihaelapiticu@yahoo.com, mihaelap@musat.ro	DA
PIȚU DALILA 1999-58	<b>RODALL-AGENȚIE DE PROPRIETATE INDUSTRIALĂ S.R.L.</b>  București, Str. Polonă nr. 115, bl. 15, sc. A, ap. 19, sector 1, Tel: 021/2108342, Fax: 021/2105794, GSM: 0722 652111, rodall@b.astral.ro	DA
PLOSCA DANIEL 1998-39	<b>ROMINVENT S.A.</b>  București, Str. Ermil Pangratti nr. 35, et.1, sect.1, Tel: 021/2312515, 2312541, Fax: 021/2312550, 2312454, e-mail: office@rominvent.ro	DA
POP CĂLIN RADU 1996-50	<b>CABINET ENPORA S.R.L.</b>  București, str. George Calinescu nr.52A, ap.1, 011694, Tel: 021 2300990; 031 1001634, Fax: 021 2302311; 031 1007927, pop@patents.ro	DA

POP MARIA 2004- 1355	<b>CABINET PROPRIETATE INDUSTRIALĂ MARIA POP</b>  București, Intrarea Vasile Paun nr.5, ap.2, sector 5, Tel: 021/ 3159040, Fax: 021/3161888, office@legal-assistance.ro	DA
POP MOTOGNA CLELIA 2004- 1351	<b>CONSTANTIN GHIȚĂ OFFICE SRL</b>  Timișoara, str. Take Ionescu nr. 24-28 sc. B, ap. 2, Tel/Fax: 0256/435976, e-mail: clelia@ghitaconstantin.ro	DA
POP VIRGINIA DAISY 1992-2	<b>CABINET ENPORA S.R.L.</b>  București, str. George Calinescu nr.52A, ap.1, 011694, Tel: 021 2300990; 031 1001634, Fax: 021 2302311; 031 1007927, pop@patents.ro	DA
POPA CRISTINA 2000-1193	<b>ROMINVENT S.A.</b>  București, Str. Ermil Pangratti nr. 35, et. 1, sect. 1, Tel: 021/2312515, 2312541, Fax: 021/2312550, 2312454, office@rominvent.ro	DA
POPESCU ANGELA 1997-1103	<b>CABINET PROPRIETATE INDUSTRIALĂ POPESCU ANGELA</b>  București, str. Complexului nr.10, bl.40, ap.14, Tel :021/3243756, tel : 0318.04.68.81 GSM : 0723051279, angela_intelect@yahoo.com	DA
POPESCU BIANU ANCA – LILIANA 2001-1210	<b>CABINET ENPORA S.R.L.</b>  București, str. George Calinescu nr.52A, ap.1, 011694, Tel: 021 2300990; 031 1001634, Fax: 021 2302311; 031 1007927, pop@patents.ro	DA
POPESCU CODRUTA OCTAVIA 2004 - 1326	<b>ARIANA AGENȚIE DE PROPRIETATE INDUSTRIALĂ SRL</b>  Timisoara, Calea Aradului, nr.33, ap.7, Tel: 0722538766, c_popescu2000@yahoo.com	DA
POPESCU LAURENTIU HOREA 2004-1354	<b>V&amp;f IP CONSULTING SRL</b>  Bucuresti, Bd Camil Ressu, nr.27, bl.N1, ap.214, Tel: 021/3140200, Fax: 021/3140290, Mobil: 0744487223, popescul@vf.ro	DA
POPESCU LIVIA 2004-1312	<b>CABINET POPESCU LIVIA</b>  Bucuresti, bd. Camil Ressu 27, bl.N1, ap.188 Tel: 021/3481010, liviap25@yahoo.com	DA
POPESCU MAGDALENA DANIELA 2005-1466	<b>SOCIATATE CIVILA PROFESIONALA LEGAL2M</b>  Bucuresti,str. George Enescu nr.7, et.4, ap.23, mobil: 0728839880, fax: 021.3154462, magda.popescu@legal2m.com	DA
POPESCU RADU-ROMEO 2001-1207	<b>CABINET POPESCU RADU ROMEO</b>  București, Bd. Corneliu Coposu nr.3, bl. 101, sc. 3, ap. 50, sector 3, GSM : 0721753049 e-mail : romeoradu.popescu@rdslink.ro	DA

PRISTAVU GHEORGHE 2008-1591	<b>CABINET DE PROPRIETATE INDUSTRIALA PRISTAVU</b>  Piatra Neamt, str. Gral Nicolae Dascalescu 11, bl. T3, sc.F, ap.70	DA
PUȘCAȘ NICOLAE IOSIF 2005- 1377	<b>CABINET PROPRIETATE INDUSTRIALĂ PUȘCAȘ NICOLAE IOSIF</b> București, str. Secerișului nr.25, sector 4, Tel/Fax : 021/ 332.73.88, Mobil: 0722.878.946	DA
PUȘCAȘU DAN 1994-1056	<b>LOYAL PARTNERS – AGENȚIE DE PROPRIETATE INTELECTUALĂ SRL</b>  Galati, Str. Portului nr.23, Parcul De Soft, cam.307, cod 800025, Tel/Fax: 0236/464847, tel/fax: 0236/407032, GSM: 0722 744241, office@loyalpartners.ro www.loyalpartners.ro	DA
RADU DANIELA 2003-1240	<b>CONSINVENT S.R.L.</b>  Buzau, b-dul Unirii, bl.35B, ap.2, mobil : 0745452268 E-mail: consinvent@yahoo.com	DA
RAMAZAN ALPER 2004 - 1361	<b>CABINET PROPRIETATE INDUSTRIALĂ ALPER RAMAZAN</b> Constanța, str. Ștefan cel Mare nr.57, bl.M17, sc.B, ap.17, cod 900683, Tel: 0341/ 410937, Fax: 0241/635547, Mobil: 0722.704.363, alperramazan@gmail.com, zonguldakro@yahoo.com	DA
RASKAI MARIA MAGDALENA 1993-28	<b>RASKAI M M BREVMARC CONSULT S.R.L.</b>  Dej, Str. Unirii, nr.3,BL.d8, ap.7, judetul Cluj, 405200, Tel/Fax: 0264/211847, GSM: 0742084050, raskaimm@yahoo.com	DA
RAȚĂ ANDREI VLAD 2005 - 1381	<b>RATZĂ ȘI RATZĂ SRL</b>  București, B-dul A.I. Cuza Nr. 52-54, Sect.1 Tel :021/2601348, Fax : 021/2601349 email : office@ratza-ratza.com, avr@ratza-ratza.com	DA
RAȚĂ GRIGORE 1992-3	<b>RATZĂ ȘI RATZĂ SRL</b>  București, B-dul A.I. Cuza Nr. 52-54, Sect.1 Tel :021/2601348, Fax : 021/2601349 email : office@ratza-ratza.com, gregory@ratza-ratza.com	DA
RĂDULESCU MIOARA 1996-47	<b>TERMOOPTIM SRL</b>  Str. Cetatea de Balta nr.118, bl.9, sc.B, ap.12, tel/fax : 0214330310, termooptim@rdslink.ro	NU
ROBU MARICICA 1999-1133	<b>Cabinet individual consultanta in proprietate industriala ROBU MARICICA</b>  Roman, jud. Neamt, str. Stefan cel Mare, bl.3, sc.C, ap.38, tel: 0333105979, mobil: 0730633391, maricica.rob@yahoo.com	DA



ROMAN IOAN 1999-1152	<b>IAR S.A.</b>  Braşov, str. Aeroportului nr. 1, Tel: 0268/475269/1076, Fax: 0268/475287, e-mail: ioanry@yahoo.com	NU
ROŞ VIOREL 2006-1485	<b>CABINET INDIVIDUAL ROŞ VIOREL</b>  Bucuresti, bd.Unirii nr.66, bl.K3, ap.7, Mobil: 0722560675, fax: 3208044, e-mail: viorelros@asdpi.ro	DA
ROTARU ION 2006-1543	<b>AGENTIA DE PROPRIETATE INDUSTRIALA ANDAN SRL</b>  Ploiesti, str. Banesti nr.2, bl. 8D, ap.4, tel: 0244535416, fax: 0244535416, mobil: 0722857653, 0748857653, 0729857653, avocat-rotaru@yahoo.com	DA
RUTA FULGER LAURENTIU 2005 - 1470	<b>CABINET DE PROPRIETATE INDUSTRIALA RUTA FULGER LAURENTIU</b>  Cluj Napoca, bd. 21 decembrie, nr,40, ap.4, Mobil: 0747892450, ruta_laurentiu@yoahoo.com	DA
SAVU MARIANA 2004-1342	<b>CABINET DE PROPRIETATE INDUSTRIALA SAVU MARIANA</b>  Bucuresti, str. Paul Greceanu nr.9, bl.20A, ap.26, Tel/ Fax: 021.2120651, mobil: 0722783660, liliana.savu@credidam.ro	DA
SECĂREANU DOINA MARIA 2003-1286	<b>INVENTA - AGENTIE DE PROPRIETATE INTELECTUALA S.R.L.</b>  Bucureşti, Bdul Corneliu Coposu, nr. 7, bl. 104, sc.2, etaj 1, ap.31, sector 3, Tel : 021/3200285, Tel/Fax : 021/3228325,e-mail : inventa@mark-patent.ro	DA
SPĂTARU DANIELA VICTORIA 1999- 44	<b>ROMINVENT S.A.</b>  Bucureşti, Str. Ermil Pangratti nr. 35, et.1, sect.1, Tel: 021/2312515, 2312541, Fax: 021/2312550, 2312454, e-mail: office@rominvent.ro	DA
SPIRIDON CRISTINA 1999-1139	<b>CABINET INDIVIDUAL DE AVOCATURĂ “ CRISTINA SPIRIDON “</b>  Bucureşti, Str. G. Garibaldi nr.4, sc.E , et.1, ap.60, sect. 2, Tel: 021/2304330, 4117405, Fax: 021/4118293, cristinaspiridon@yahoo.com	NU
SPRÎNCEANU NICOLAE 1996-1097	<b>AGENŢIE DE CONSULTANŢĂ ÎN PROPRIETATE INTELECTUALĂ ŞI TRANSFER DE TEHNOLOGIE “SPRÎNCEANU NICOLAE”</b>  Drobeta Turnu Severin Str. Gheorghe Ionescu Siseşti, nr. 96, bl.E2, sc.1, ap.8, Tel/Fax: 0352801490 e-mail: NicolaeSprinceanu@yahoo.com GSM: 0721 796318	DA

STANCIU ADELINA 1994-14	<b>"HARCOV" A.P.I. S.R.L.</b>  Sfântu Gheorghe, Jud Covasna Str. Nicolae Iorga nr. 61 bl. 10 E sc. B. ap.9 Tel. 0267352267 GSM: 0744435291, stanciu@planet.ro, propind@mail.asimcov.ro	DA
STANCIU ION 1994-1058	<b>S.N.P. PETROM S.A.-SUCURSALA I.C.P.T. CAMPINA</b>  Jud. Prahova, Câmpina 105600, B-dul Culturii, nr. 29, Tel:0244/549944, Fax: 0244/549682, ion.stanciu@petrom.com	NU
STĂNCESCU ALIN CRISTIAN 2003-1278	<b>LEGAL BRAND S.R.L.</b>  București, Str. Nicolae Licăreț nr.1, bl.33, sc.C, ap.107, Punct lucru: str. Campia libertatii nr.64, bl.34A, ap. 269, Tel: 0722674635, 0722607380, e-mail: legal.brand@easynet.ro, info@legal-brand.ro, www.legal-brand.ro	DA
STĂNCESCU ANCA 2000-1194	<b>LEGAL BRAND S.R.L.</b>  București, Str. Nicolae Licăreț nr.1, bl.33, sc.C, ap.107, Punct lucru: str. Campia libertatii nr.64, bl.34A, ap. 269, Tel: 0722674635, 0722607380, e-mail: legal.brand@easynet.ro, info@legal-brand.ro, www.legal-brand.ro	DA
STOIAN IOAN 1992-1008	<b>AGENȚIE DE PROPRIETATE INDUSTRIALĂ ȘI TRANSFER TEHNOLOGIC "STOIAN IOAN"</b>  Roman, 611127, B-dul Republicii, bloc 46, sc. C, ap. 35, jud. Neamț, Tel/Fax: 0233/741268, GSM: 0745 643738, istoian@engineer.com	DA
STRECHE GHERGHINA 1997-1116	<b>S.C. PETROM S.A.</b>  Bucuresti, Calea Dorobantilor nr. 239, Sector 1. Telefon: 40 60092; Mob. 0723 55 20 26; Fax: 4060433 e-mail: gherghina.streche@petrom.com	NU
STURZA IOANA 1999-59	<b>CABINET M. OPROIU-CONSILIERE ÎN PROPRIETATE INTELLECTUALĂ</b>  București, Str. Popa Savu, nr. 42, parter, sector 1, Tel : 021/ 2602833, 021/2602834, Fax : 021/2602836, 021/2602835, P.O.Box 2-229, e-mail : office@oproiu.ro	DA
STURZA OANA ALINA 2003-1224	<b>CABINET INDIVIDUAL OANA ALINA STURZA</b>  Bucuresti, Intr. Teiul Doamnei, nr.1, bl.19A, ap.39 Mobil: 0741136409, e-mail: alinasturza@gmail.com	DA
SULIMAN MARIA- GABRIELA 1999-1147	<b>AGENȚIA NAȚIONALĂ A MEDICAMENTULUI</b>  București, str. Av. Sănătescu nr. 48, Tel: 021/2241710/368, Fax: 021/2243497, e-mail:maria.suliman @anm.ro	NU

SUSU LILIANA – MARIA 1999-1144	<b>CABINET INDIVIDUAL SUSU LILIANA MARIA</b>  Brasov, str. Carierei nr.126, cod postal 500216, Tel: 0268/310007, Fax: 0268/314026, liliana.csomos@gsk.com	DA
SZENTE SÁNDOR 1999-48	<b>SZENTE SÁNDOR</b>  Odorheiu Secuiesc, str. Victoriei, nr. 41, bl. U6, et.1, ap. 4, județ Harghita, cod poștal 535600, Tel. /fax 0266/219143, e-mail: proofice@szente.ro	DA
ȘANTA VALENTINA 2003-1227	<b>CABINET INDIVIDUAL VALENTINA ȘANTA</b>  Tg.Mures, str. Koos Ferencz nr.21, bl.21, ap.44, Mobil: 0740028967, 0728151499 vsanta@gedeon-richter.ro	DA
ȘOVA DAN-EUGEN 1993-1013	<b>PIDES - CABINET INDIVIDUAL</b>  București, str. Valea Buzăului, nr. 10, bl. G30, ap. 36, sector 3, Tel: 021/3455351, GSM: : 0723708632 e-mail: pides2004@yahoo.com	DA
ȘOVAR IOAN 1995-32	<b>CABINET PROPRIETATE INDUSTRIALĂ S.I.</b>  Timișoara, Str. Moise Doboșan 110, cod 300600 GSM: 0722 984909, Tel/fax: 0256/475105, e-mail: ioan_sovar@yahoo.fr	DA
TAVASZI ZOLTAN 2005-1471	<b>CABINET PROPRIETATE INDUSTRIALA TAVASZI ZOLTAN</b>  Bucuresti, Calea Mosilor nr.135, et.7, ap.14, tel: 021.3155969, fax: 021.3155969, tavaszi.zoltan@gmail.com	DA
TĂRĂBÎC LUCIAN 2000-1195	<b>LUTARIS INTELPROT S.R.L.</b>  Timisoara, 300426, str. Ana Ipatescu nr.45, Tel/Fax: 0256/489301, Mobil: 0742143718, 0723319154, qualitarium@qualitarium.ro	DA
TĂRCHILĂ NICOLETA AURICA 2008-1595	<b>CABINET ENPORA S.R.L.</b>  București, str. George Calinescu nr.52A, ap.1, 011694, Tel: 021 2300990; 031 1001634, Fax: 021 2302311; 031 1007927, pop@patents.ro	DA
TĂTARU DOINA 1995-19	<b>PERSOANĂ FIZICĂ</b>  Piatra Neamț, Str. Apele Minerale nr.4, Tel:0233/223602, e-mail:doina_tataru@msn.com	DA
TEODORESCU MIHAELA 1995-30	<b>ROMINVENT S.A.</b>  București, Str. Ermil Pangratti nr. 35, et.1, sect.1, Tel: 021/2312515, 2312541, Fax: 021/2312550, 2312454, e-mail: office@rominvent.ro	DA

TEODORU EMANUEL 2004-1322	<b>TEODORU &amp; ASSOCIATES INTELLECTUAL PROPERTY AGENCY</b>  Bucuresti, bd. Marasesti nr.2B, bl.A, sc.2, parter, ap.4 bis, cod postal 040254, Tel: 323.08.38, Fax: 326.39.55, e-mail: emanuel@teodoru.ro, www.romaniatrademarks.ro	DA
TEODORU VIOLETA 2003-1264	<b>TEODORU &amp; ASSOCIATES INTELLECTUAL PROPERTY AGENCY</b>  Bucuresti, bd. Marasesti nr.2B, bl.A, sc.2, parter, ap.4 bis, cod postal 040254, Tel: 323.08.38, Fax: 326.39.55, GSM: 0722549219 e-mail: violeta@teodoru.ro, www.romaniatrademarks.ro	DA
TICU JIANU CRISTINA 2005-1478	<b>CABINET INDIVIDUAL P.I. TICU JIANU CRISTINA</b>  București, sector 5, str. Baltagulului nr.11, bl. V67, ap.4, tel: 0722551203, tel/fax: 0213153717, cristina.jianu@xnet.ro	DA
TOMESCU ADRIAN 2005-1398	<b>CABINET INDIVIDUAL PROPRIETATE INDUSTRIALA ADRIAN TOMESCU</b>  Bucuresti, str. Poet Vasile Carlova nr.2, bl. A7 bis, ap.74, tel: 021 2224422, 3217070, fax: 021 2222626, atomescu@buzescu.com, amtomescu@yahoo.com	DA
TOMUȘ OCTAVIAN ION 2005-1481	<b>SOCIETATE CIVILĂ PROFESIONALĂ MĂRGĂRIT, FLOROV &amp; ASOCIAȚII</b>  București, str. Dornei nr.56, et.1, camera 1, tel: 0214103992, fax: 0214103570, e-mail: office@mfplawyers.ro	DA
TUDOR DANIELA 1999-1136	<b>TUDOR DANIELA – persoana fizica autorizata</b>  Bucuresti, str. Baba Novac nr.11, bl. G17, ap.51, cod postal 031623, Tel./Fax.: 040213240412 Mobil : 0749218326, consultanta@tudordaniela.ro	DA
TUDORA ADRIANA GEORGIANA 2006-1542	<b>AGENTIA DE PROPRIETATE INDUSTRIALA ANDAN SRL</b>  Ploiesti, str. Banesti nr.2, bl. 8D, ap.4, tel: 0244535416, fax: 0244535416, mobil: 0722482873 avocat-adriana@yahoo.com	DA
TUDORICA DAN MIHAIL 2003-1270	<b>GENERAL CONSULTING SRL</b>  Com. Ciorogârla, sat Dârvari, str. 6 martie nr.120, camera 4, Tel: 0748240279	NU
TURTOI RADUCU 2007- 1545	<b>TURTOI INTELLECTUAL PROPERTY FIRM SRL</b>  Bucuresti, Splaiul Independenței nr.3, bl.17, ap.7,sector 5, mobil: 0722390388, tel/fax: 021.3135120, office@turtoi.ro, www.turtoi.ro	DA

ȚAMBREA OANA 2003- 1225	<b>CABINET M. OPROIU-CONSILIERE ÎN PROPRIETATE INTELECTUALĂ</b>  București, Str. Popa Savu, nr. 42, parter, sector 1, Tel : 021/2602834, 021/2602833, Fax : 021/2602836, 021/2602835, P.O.Box 2-229, e-mail : office@oproiu.ro	DA
ȚOȚU IOAN 2000-1196	<b>N.P.C. S.R.L.</b>  Brașov, str. Alexandru cel Bun, nr.13, bl.E28, ap.7, cod 500025, OP 1 – CP 298, GSM: 0744520357,e-mail: totu@unitbv.ro	DA
ȚULUCA DOINA 1996-48	<b>NESTOR NESTOR DICULESCU KINGSTON PETERSEN – CONSILIERE ÎN P.I. S.R.L.</b>  București, sector 1, sos. Bucuresti Ploiesti, nr.1A, Bucharest Business Park, corp A, et.1 camerele 9 si 10, tel: 0212011200, fax: 0212011210, e-mail : doina.tuluca@nnkp.ro	DA
ȚURCANU CONSTANTIN 1992-10	<b>INVENTA - AGENTIE DE PROPRIETATE INTELECTUALA S.R.L.</b>  București, Bdul Corneliu Coposu, nr. 7, bl. 104, sc. 2, etaj 1, ap. 31, sector 3, Tel: 021/3200285, Fax: 021/3228325, GSM: 0744 324510, e-mail: inventa@mark-patent.ro	DA
UDREA ELENA RODICA 1994-25	<b>OSTER – SOCIETATE CIVILA PROFESIONALA DE PROPRIETATE INDUSTRIALA</b>  Bucuresti, Str. Batiste nr.35, ap. 23, sector 2 Tel/Fax: 021/3147249 GSM: 0721254270, traianosiescu@xnet.ro	DA
VASILESCU RALUCA 1995-37	<b>CABINET M. OPROIU-CONSILIERE ÎN PROPRIETATE INTELECTUALĂ</b>  București, Str. Popa Savu, nr. 42, parter, sector 1, Tel : 021/ 2602833, 021/2602834, Fax : 021/2602836, 021/2602835, P.O.Box 2-229, e-mail : office@oproiu.ro	DA
VĂTAVU LIVIU 2006- 1539	<b>SC ANTIBIOTICE SA</b>  Iasi, str. Valea Lupului nr 1, cod 707410, tel: 0742532882. 0727024582, fax: 0232.211020, e-mail: liviu.vatavu@antibiotice.ro, trademarks@antibiotice.ro	NU
VELCEA MARIAN 1994-26	<b>INVEL – AGENȚIE DE PROPRIETATE INDUSTRIALĂ</b>  București, str. Ion Ghica nr.3, ap.20,Fax: 0311.027.616, GSM: 0723205048, 0788885352, velcea@invel.ro	DA
VELICA ION GABRIEL 2004 - 1370	<b>CABINET VELICA – Agenție de proprietate industrială</b>  Bucuresti, str. Brutus M.I., nr.13, ap.3, cod 050124 Tel/ Fax: 021/3357463, Mobil: 0722645283, www.velica.ro, office@velica.ro	DA

VELICU ANCA 2003- 1275	<b>CONSTANTIN &amp; VELICU – INTELLECTUAL PROPERTY SRL</b>  Bucuresti, sector 4, str. Trestiana nr.1A, bl. 8A, sc.A, ap.16, Tel: 0314256780, fax: 0314256781, office@candv-ip.ro	DA
VELȚAN LOREDANA 1999-45	<b>INVENTA - AGENTIE DE PROPRIETATE INTELLECTUALA S.R.L.</b>  București, Bdul Corneliu Coposu, nr. 7, bl. 104, sc. 2, ap. 31, sector 3, Tel: 021/3200285, Fax: 021/3228325, e-mail: inventa@mark-patent.ro	DA
VIRGILIUS VASILACHE 2003-1228	<b>EDIPLAST S.R.L.</b>  Tg. Mureș, Str. Măgurei nr.25, ap.2, Tel/Fax: 0265/263775, GSM: 0744394036, moniadel@artelecom.net	DA
VISALOM MONICA 2004 - 1340	<b>AGENȚIE DE PROPRIETATE INDUSTRIALĂ – APIA SRL</b>  București, Str. Romancierilor nr.5, bl.C14, sc.B Ap.41, sector 6; OP 23 CP 11, Tel./Fax: 021/7783100; e-mail: office@mark-apia.ro, Site: www.mark-apia.ro	DA
VISALOM THEODOR 1996-1100	<b>AGENȚIE DE PROPRIETATE INDUSTRIALĂ – APIA SRL</b>  București, Str. Romancierilor nr.5, bl.C14, sc.B Ap.41, sector 6; OP 23 CP 11, Tel./Fax: 021/7783100; e-mail: office@mark-apia.ro, Site: www.mark-apia.ro	DA
VIȘOIU LILIAN CĂTALIN 2003-1246	<b>CABINET DE PROPRIETATE INDUSTRIALA “VIȘOIU LILIAN CĂTĂLIN”</b>  București, Str. Alexandru Vlahuta nr.3, bl. M48, sc.A, ap.7, sector 3, Tel/Fax: 021/3207251, GSM: 0744480657, visoiucatalin@yahoo.com	DA
VLAD CONSTANTIN 2000-1199	<b>VLAD CONSTANTIN</b>  Constanta, Bd. 1 decembrie 1918 nr. 5, bl. F16, ap.34, cod 900711, Tel: 0241625643, 0341172650, Fax: 0241625643, GSM: 0722 370300, 0770251145, e-mail: constantin.vlad@rdslink.ro	DA
VLAD SIMONA 2006-1540	<b>CABINET IINDIVIDUAL PROPRIETATE INDUSTRIALA VLAD SIMONA</b>  Bucuresti, sector 3, str. Liviu Rebreanu, nr.7, bl.51, ap.67, tel/fax: 0216477471	DA
VOICU ALEXANDRA 1992-5	<b>CABINET VOICU ALEXANDRA</b>  București, B-dul Magheru, nr. 9, sc. 2, etaj 9, ap. 89, sector 1, PO BOX: 22-246, Tel/Fax: 021/3153684, agv-office@xnet.ro	DA
VREMESCU SIMONA RODICA 2005- 1473	<b>VREMESCU &amp; ASOCIAȚII - CABINET PROPRIETATE INDUSTRIALĂ</b>  Bucuresti, sos.lancului nr.9, bl.109A, ap.129, 0721267811, fax: 021.6533962, e-mail : rodicastanciulescu@yahoo.com	DA

**Adrese si nume de contact pentru Centrele Regionale din Romania  
Valabile la 01. Iunie 2006**

**BACAU**- str. Libertatii nr. 1, Cod 600052, judetul Bacau,

- tel: 004-0234 570010, int.104

- fax: 004-0234 571070

- mobil: 004-0744538409

- e-mail : [camerabc@cciabc.ro](mailto:camerabc@cciabc.ro) ; [strategie@cciabc.ro](mailto:strategie@cciabc.ro); [crppi@cciabc.ro](mailto:crppi@cciabc.ro)

- [www.cciabc.ro/departamente/crppi.php](http://www.cciabc.ro/departamente/crppi.php)

- Contact: Cons.juridic **Silviu MUNTEANU**

**BAIA MARE** - Bd. Independentei nr. 4B, Baia Mare, Cod 430123, judetul MARAMURES.

- tel./ fax : 004-0262 213753

- e-mail : [crpppimm@bic.cdimm.org](mailto:crpppimm@bic.cdimm.org); [sorin@bic.cdimm.org](mailto:sorin@bic.cdimm.org); [carmen@bic.cdimm.org](mailto:carmen@bic.cdimm.org)

- <http://crpppimm.cdimm.org/>

Contact: **Ing. Sorin IANCU**

**Ing. Carmen NEACSU** - director centru

**BIHOR** - str. Roman Ciorogariu nr. 65, ORADEA, Cod 410009, CP 211, judetul BIHOR

- tel: 004-0259 417807; 004-0359417991; 004-0359417992

- fax: 004-0259 47 0015

- e-mail : [secretariat@ccibh.ro](mailto:secretariat@ccibh.ro)

Contact : **Mihaela SECARA**

**BISTRITA-NASAUD**- Str. Petre Ispirescu nr. 15 A, Bistrita, Cod 420081, judetul BISTRITA-NASAUD; **Adresă corespondență: Oficiul Postal 1, Casuta Postala 18, Bistrita 420081, judet Bistrita -Nasaud**

- tel. 004-0263 230640; 004-230400; 004-210038

- fax. 004-0263 230640; 004-0263 210039

- e-mail : [office@ccibn.ro](mailto:office@ccibn.ro) sau [relatii@ccibn.ro](mailto:relatii@ccibn.ro)

- [www.cciabn.ro](http://www.cciabn.ro)

Contact: **Ing. Daniel Cristian BALAN**- tel : 004-0788569243

**BRAILA**- str. Pensionatului nr. 3, C.P. 6-42, Braila, Cod 810245, judetul BRAILA

- tel/fax : 004-0239 613716; 004-0239 613172; 004-0239 614324

- tel. :004-0239 612388

- e-mail : [cciabr@brx.ssibr.ro](mailto:cciabr@brx.ssibr.ro)

- Contact: **Ing. Angela SPIRIDON**

**BRASOV**- Adresa de vizitare si consultanta: Colina Universitatii, Corp I  
Adresa corespondență: **Brasov, Cod 500500, Judet BRASOV, O.P.1,C.P. 298**  
- tel: 004-0268 412921/196  
- fax: 004-0268 472241  
- e- mail : [totu@unitbv.ro](mailto:totu@unitbv.ro)  
- [www.ctib.ro](http://www.ctib.ro)  
- Contact: Cons.juridic **Simona HRIȚCU**

**CONSTANȚA** - B-dul Alex. Lăpușneanu nr.185 A, județul CONSTANȚA  
- tel: 004-0241-618475 ; 004-0241 613907;004-0241 619854 ;  
- fax: 004-0241-619454  
- e-mail : [barothi@ccina.ro](mailto:barothi@ccina.ro) ;  
- [www.ccina.ro](http://www.ccina.ro)  
Contact: **ing. Adriana BAROTHI**

**COVASNA** - Sediul ASIMCOV, str. Martinovics nr.2 , Sfantu Gheorghe, Cod 520009, judetul COVASNA O.P.1, C.P. 167  
- tel/fax: 004-0267 318152  
- e-mail : [stanciu@planet.ro](mailto:stanciu@planet.ro)  
- Contact: **ing. Adelina STANCIU**- telefon : 004-0744435291

**CRAIOVA**- STR. Libertatii nr. 19, Corp Administrativ Universitate, cam. 208-209  
Craiova, Cod 200583, Judet DOLJ  
Adresă corespondență: *CP. 609, Oficiul Postal 6 (OP 6), Craiova*  
- tel/fax: 004-0251 534880  
- e-mail : [inventii@administrativ.ucv.ro](mailto:inventii@administrativ.ucv.ro) [ghmanolea@em.ucv.ro](mailto:ghmanolea@em.ucv.ro) sau  
[gmanolea@gmail.com](mailto:gmanolea@gmail.com)  
- [www.central.ucv.ro/newwebpg/ciitt/CRPPI.htm](http://www.central.ucv.ro/newwebpg/ciitt/CRPPI.htm) sau <http://em.ucv.ro/cercetare/ciitt>  
Cotact : Prof. dr. ing. **Gheorghe MANOLEA** - tel : 004-0744771432

**GALATI**- str. Mihai Bravu nr.46, Galati, Cod 800208, sediul Camerei de Comert,  
judetul GALATI  
- tel : 004-0236 460312; 004-0236 473580;  
- fax: 004-0236 460650  
- e-mail: [camcomin1@xnet.ro](mailto:camcomin1@xnet.ro)  
- [www.cciagl.xnet.ro](http://www.cciagl.xnet.ro)  
- Responsabil centru: **Dr. Ing. Dumitru GHECENCO** tel :004-0236407049 - fax:  
0236 306181  
e-mail: [fpdpigl@yahoo.com](mailto:fpdpigl@yahoo.com)



**IASI**- Univ. Gheorghe Asachi, sediul Institutului National de Inventica din str. Bdul CAROL nr.3-5, C.P. 727- IASI -3, Cod 700506, judetul IASI

- tel/fax 004-0232 214763

- e-mail : [bplaht@athena.mt.tuiasi.ro](mailto:bplaht@athena.mt.tuiasi.ro)

- Contact: **Prof. Univ. Dr. ing. Boris PLAHTEANU**

**SUCEAVA** - str. Universitatii nr. 15-17, Suceava, Cod 720229, judetul SUCEAVA

- tel. 004-0230 521506; 004-0230520099

- fax.004-0230 520099; 004-0230521506

- e-mail : [ccisv@ccisv.ro](mailto:ccisv@ccisv.ro); [ovidon@ccisv.ro](mailto:ovidon@ccisv.ro); [sebastian@ccisv.ro](mailto:sebastian@ccisv.ro)

Contact: **Ing. Sebastian PADURARU** tel. 004-0741221494

**TARGU MURES**- Centrul Regional de Promovare a Protectiei Proprietatii Industriale,

str. Henri COANDA nr. 1, Targu Mures, Cod 540048, judetul MURES

- tel:004-0365806829;

- fax:004-026525 377

- e-mail: [crpppi@rdslink.ro](mailto:crpppi@rdslink.ro) ; [office@patlib-mures.ro](mailto:office@patlib-mures.ro)

- [www.patlib-mures.ro](http://www.patlib-mures.ro)

- Coordonator: dl. Adrian PLESA - Director General

Contact : **ing.Adrian PLESA**

**chim.Mircea POP**

**TIMIS** - Sediul lucrativ str. Piata Victoriei nr.3 , parter, sediu al CCIA Timis, Timisoara, Cod 300030, judetul TIMIS

- tel: 004-0256 497136

- fax. 004-0256 219173

- e-mail : [Aurelia.Chira@cciat.ro](mailto:Aurelia.Chira@cciat.ro) ;[ru@cciat.ro](mailto:ru@cciat.ro)

- [www.cciat.ro](http://www.cciat.ro)

Contact: **ing. Aurelia CHIRA, consilier** ; mobil :004-0745 422896

---

## **19. ORDINE ALE DIRECTORULUI GENERAL AL OSIM**

- INSTRUCTIUNI DE SERVICIU**
- DISPOZITII**
- ANUNTURI**

## Serv. mărci; situația sintetică a planului pe mai. 2008

Nr.	Indicatorul	Per. ant	Luna crt.	Cumul. an
1	Înreg. pe cale națională	<b>3478</b>	<b>764</b>	<b>4242</b>
	solicitanți români	3266	719	3985
	solicitanți străini	212	45	257
2	Înreg. pe cale internațională	<b>1229</b>	<b>234</b>	<b>1463</b>
3	Reînnoiri	<b>2514</b>	<b>396</b>	<b>2910</b>
	pe cale națională	566	103	669
	pe cale internațională	1948	293	2241
<b>4</b>	<b>Total (1+2+3)</b>	<b>7221</b>	<b>1394</b>	<b>8615</b>
5	Exam.cereri cale națională (total)	<b>4227</b>	<b>1145</b>	<b>5372</b>
	înregistrări	2874	697	3571
	respingeri	1095	435	1530
	radieri	258	13	271
6	Exam.cereri cale internaț. (total)	<b>1433</b>	<b>417</b>	<b>1850</b>
	înregistrări	1228	392	1620
	respingeri	205	25	230
	radieri	0	0	0
7	Exam.cereri reînn. naționale (total)	<b>464</b>	<b>134</b>	<b>598</b>
	înregistrări	464	134	598
	respingeri	0	0	0
	radieri	0	0	0
<b>8</b>	<b>Total examinări</b>	<b>6124</b>	<b>1696</b>	<b>7820</b>
	înregistrări	4566	1223	5789
	respingeri	1300	460	1760
	radieri	258	13	271
<b>9</b>	<b>Indicații geografice depuse</b>	<b>0</b>	<b>0</b>	<b>0</b>
<b>10</b>	<b>Data BD nationala</b>			
	Nr zile între data de depozit și data introd în BD			<b>2</b>
	Data examinării pt cca 90% cereri nationale			<b>15.02.2009</b>
<b>11</b>	<b>Publicare BOPI</b>		<b>nr. 5 /2009</b>	
<b>12</b>	Certificate eliberate	<b>3061</b>	<b>751</b>	<b>3812</b>
	Certificate tiparite	<b>3010</b>	<b>507</b>	<b>3517</b>
<b>13</b>	<b>Dosare arhivă</b>	<b>5583</b>	<b>1037</b>	<b>6620</b>
	cereri naț.	4176	1037	5213
	cereri inter.	1407	0	1407
<b>14</b>	<b>Cereri RO pt OMPI</b>			
	Solicitari	14	3	17
	Transmis la OMPI	14	2	16
<b>15</b>	<b>Situatia stocului</b>			
	<b>a). cereri nationale - total</b>			<b>4548</b>
	din care cereri ne examinate			888
	cereri cu ARP/R17., ce urmeaza a fi finalizate			3660

<b>b). cereri internationale - total</b>	<b>5778</b>
din care cereri ne examinate	3292
cereri cu ARP/R17., ce urmeaza a fi finalizate	2486
<b>c). Total cereri nationale si internationale</b>	<b>10326</b>
din care cereri ne examinate	4180
cereri cu ARP, ce urmeaza a fi finalizate	6146

### Situatia sintetica a stocului - mai. 2009

	<b>Stoc in.</b>	<b>Intrari</b>	<b>Exam.</b>	<b>Stoc fin.</b>
<b>Cereri nt.</b>	4929	764	1145	4548
<b>Cereri int.</b>	5961	234	417	5778
<b>Reinn. nt.</b>	276	103	134	245
<b>TOTAL</b>	<b>11166</b>	<b>1101</b>	<b>1696</b>	<b>10571</b>

Serv marci;  
Situatia derularii procedurilor post-examniare 2009

	Cumulat an	Febr	Mart	Apr	Mai
<b>1 Opozitii</b>					
inregistrate	217	58	40	41	39
solutionate	225	62	56	59	33
comunicate	206	38	32	20	21
<b>2 Trans drept - Total</b>	<b>675</b>	<b>161</b>	<b>106</b>	<b>67</b>	<b>151</b>
cesiuni total	412	68	41	47	138
fuziuni	166	66	58	17	10
licente	97	27	7	3	3
inscrieri gajuri	0	0	0	0	0
<b>3 Inscrieri / modificari - Total</b>	<b>980</b>	<b>229</b>	<b>190</b>	<b>123</b>	<b>81</b>
modif adrese solictit	350	77	95	58	31
modif nume solictit	245	81	49	19	17
inscr /modif mandatar	328	35	43	29	32
corect / modif BD / limitari / radieri	57	36	3	17	1
<b>4 Finalizare dosare</b>					
dupa opozitie	256	48	48	88	24
dupa contestatie	210	61	61	6	21
dupa tribunal	26	4	4	5	9
<b>5 Alte activitati - Total</b>	<b>200</b>	<b>35</b>	<b>50</b>	<b>63</b>	<b>35</b>
Adeverinte vama	9	1	0	6	0
PDV serv juridic	1	0	0	0	1
Duplicate certificate	21	7	8	1	2
Duplicate acte dosar	51	6	7	34	2
Raspuns adrese intern	9	4	1	0	4
Raspuns adrese extern	109	17	34	22	26

Situatia sintetica a stocurilor opozitii

	Stoc init	sf luna			
Opoz inreg de solutionat	295	315	299	281	287
Opoz solut (de comunicat)	114	58	82	121	133
Opoz comunicate	0	38	32	20	21
Total opoz in stoc	409	373	381	402	420

---

Inscripționat la: Tipografia O.S.I.M. sub comada nr. 218/26.06.2009

Direcția - Redacția - Administrația  
OFICIUL DE STAT PENTRU INVENȚII ȘI MĂRCI  
Str. Ion Ghica nr. 5, Sector 3, telefon: +4021.306.08.00 până la +4021.306.08.29;  
fax: +4021.312.38.19  
e-mail: [office@osim.ro](mailto:office@osim.ro) <http://www.osim.ro>  
BUCUREȘTI - ROMÂNIA

---

---

Tehnoredactare și tipar : OFICIUL DE STAT PENTRU INVENȚII ȘI MĂRCI