

**OFICIUL DE STAT
PENTRU
INVENȚII ȘI MĂRCI**

ROMÂNIA



**BULETIN OFICIAL
DE
PROPRIETATE
INDUSTRIALĂ**

**Secțiunea
DESENE ȘI MODELE INDUSTRIALE
(Design industrial)**

Nr. 3/2004

ROMANIA



OFICIUL DE STAT PENTRU INVENȚII ȘI MĂRCI

**BULETIN OFICIAL
DE
PROPRIETATE INDUSTRIALĂ**

**SECȚIUNEA DESENE ȘI MODELE INDUSTRIALE
(DESIGN INDUSTRIAL)**

3

Publicat la 9 aprilie 2004

© Toate drepturile sunt rezervate O.S.I.M. Această publicație nu va putea fi reprodusă în tot sau în parte, în nici un mod, fără autorizație prealabilă.

**BULETIN OFICIAL DE PROPRIETATE INDUSTRIALĂ
- SECȚIUNEA DESENE ȘI MODELE INDUSTRIALE -**

**Numărul 3
MARTIE 2004**

CUPRINS GENERAL

| | | |
|--|---|------------|
| Redacția - Administrația: | | |
| OFICIUL DE STAT PENTRU INVENȚII ȘI MĂRCI Sectorul Desene și Modele Industriale | Cereri de înregistrare a desenelor și modelelor industriale depuse la O.S.I.M. | 261 |
| Str. Ion Ghica nr. 5, sector 3 Telefon: 315.19.66 Fax: (401) 312.38.19 Telex: 11370 ROPAT-R e-mail: office@osim.ro BUCUREȘTI - ROMÂNIA | Lista cererilor de înregistrare a desenelor și modelelor industriale publicate în ordinea crescătoare a numerelor de înregistrare | 317 |
| | Lista alfabetică a solicitanților | 321 |
| Buletinul poate fi procurat de la Oficiul de Stat pentru Invenții și Mărci, prin: S abonamente anuale, la prețul estimativ de 4.152.000 lei/an | Desenele și modelele industriale înregistrate în Registrul Național al desenelor și modelelor industriale conform hotărârii comisiei de specialitate a O.S.I.M. | 325 |
| Sumele se vor depune în contul: 50.25.4266.081 - Direcția de Trezorerie și Contabilitate Publică a Municipiului București | Modificări în situația juridică | 331 |

CONTENTS

CONTENU GENERAL

| | | | |
|--|------------|--|------------|
| Applications of registration of industrial designs filed at OSIM | 261 | Demandes d'enregistrement des dessins et des modeles industriels deposees a l'OSIM | 261 |
| List of the applications of registration of industrial designs published according to registration thereof | 317 | Liste des demandes d'enregistrement des dessins et des modeles industriels publiees tentant compte de l'ordre de leur enregistrement | 317 |
| Alphabetical list of depositors | 321 | Liste alphabetique des deposants | 321 |
| Industrial designs registered in the National Register of Industrial Designs according to the decision of the State Office for Inventions and Trademarks design commission | 325 | Des dessins et des modeles industriels enregistres au Registre National des Dessins et des Modeles Industriels conformement a la decision de la Commission de Specialite de l'Office d'Etat pour les Inventions et les Marques | 325 |
| Changes in the owner's legal status | 331 | Modifications dans la situation juridique du titulaire | 331 |

CERERI DE ÎNREGISTRARE A DESENELOR ȘI MODELELOR INDUSTRIALE DEPUSE

(conform Legii nr. 129/29.12.1992 privind protecția
Desenelor și Modelelor Industriale)

În cuprins sunt publicate cererile pentru care s-a cerut protecția în România, inclusiv cele conform Aranjamentului de la Haga, pentru care România a fost desemnată, și care au fost publicate în Buletinul Internațional de Desene și Modele Industriale.

Publicarea cererilor internaționale în Buletinul Oficial de Proprietate Industrială se face gratuit, cuprinzând doar datele bibliografice și nu produce efecte juridice, scopul fiind informarea persoanelor interesate.

*

*

*

The applications requesting protection of industrial designs in Romania are published, the ones under the Hague Agreement for which Romania has been designated included which applications have been published in the International Bulletin of Industrial Designs.

Publication of international applications in the Official Bulletin of Industrial Property is free of charge and only comprises the bibliographic data and produces no legal effects, its aim being that of informing the interested persons.

CODURILE INID ale cererilor de certificat de înregistrare a desenelor și modelelor industriale au următoarea semnificație:

- (21) Numărul depozitului național:
- (22) Data depozitului național:
- (43) Data publicării:
- (71) Numele și adresa solicitantului:
- (74) Numele și adresa mandatarului:
- (72) Numele autorului:
- (54) Denumirea desenului/modelului:
- (28) Numărul de desene/modele:
- (51) LOC (7) CI:
- (57) Descrierea desenului/modelului:
- (80)*Numărul de depozit internațional conform Aranjamentului de la Haga:
 - Data înregistrării internaționale:
 - Data publicării internaționale:
- (30) Prioritate invocată:
- (33) Țara:
- (32) Data:
- (31) Numărul:

* Depozit internațional înregistrat conform Aranjamentului de la Haga, la care România a fost desemnată, publicat în Buletinul Internațional de Desene și Modele, care poate fi consultat, integral inclusiv reprezentările grafice, la Oficiul de Stat pentru Invenții și Mărci.

Procurarea Buletinului Internațional de Desene și Modele se poate face prin abonament la Biroul Internațional O.M.P.I. - Geneva, Elveția.

CODURILE STANDARDIZATE pentru reprezentarea țărilor, ca și a altor entități și organizații internaționale, care eliberează sau înregistrează titluri de proprietate industrială.

| | |
|--|-----------|
| Organizația Mondială de Proprietate Intelectuală (OMPI) | WO |
| Oficiul European de Brevete (OEB) | EP |
| Organizația Africană de Proprietate Intelectuală | OA |
| Organizația Regională Africană de Proprietate Intelectuală | OA |

| | | | |
|-----------|-----------|----------------------------|-----------|
| Argentina | AR | Irlanda | IE |
| Australia | AU | Israel | IL |
| Belgia | BE | Italia | IT |
| Brazilia | BR | Japonia | JP |
| Bulgaria | BG | Luxembourg | LU |
| Canada | CA | Marea Britanie | GB |
| China | CN | Mexic | MX |
| Croația | HR | Norvegia | NO |
| Danemarca | DK | Olanda | NL |
| Egipt | EG | Polonia | PL |
| Elveția | CH | Portugalia | PT |
| Finlanda | FI | Republica Coreea | KR |
| Franța | FR | Republica Moldova | MD |
| Grecia | GR | România | RO |
| Germania | DE | Spania | ES |
| India | IN | Statele Unite ale Americii | US |
| Indonezia | ID | Suedia | SE |
| Iordania | IO | Turcia | TR |
| Iran | IR | Ungaria | HU |
| Irak | IK | | |

CERERI DE ÎNREGISTRARE A DESENELOR ȘI MODELELOR INDUSTRIALE DEPUSE LA O.S.I.M.

În cuprins sunt publicate toate cererile de înregistrare a desenelor și modelelor industriale depuse la Oficiul de Stat pentru Invenții și Mărci - Sectorul desene și modele industriale pentru care s-au constituit depozite reglementare în luna august, septembrie, noiembrie și decembrie 2003 (cu excepția cererilor pentru care nu s-au achitat taxele legale sau sunt incomplete). **Având în vedere art. 37 din Legea nr. 129/29.12.1992 republicată**, pentru aceste cereri publicate, **persoana fizică sau persoana juridică** îndreptățită la eliberarea certificatului, **beneficiază provizoriu de aceleași drepturi conferite titularului**, în conformitate cu prevederile **art. 33**, până la eliberarea certificatului de înregistrare, cu excepția cazurilor în care cererea de înregistrare a fost respinsă sau retrasă.

Publicarea cererilor internaționale în Buletinul Oficial de Proprietate Industrială - Secțiunea desene și modele industriale (design industrial), **se face gratuit, cuprinzând doar datele bibliografice și nu produce efecte juridice**, scopul fiind informarea persoanelor interesate. Depozitele internaționale înregistrate conform Aranjamentului de la Haga, la care România a fost desemnată, sunt publicate în Buletinul de Desene și Modele Internaționale nr. 10/2003. Procurarea Buletinului de Desene și Modele Internaționale se poate face prin abonament la Biroul Internațional O.M.P.I. - Geneva, Elveția.

Publicarea datelor bibliografice a depozitelor se va face în ordinea crescătoare a claselor și subclaselor, conform Clasificării internaționale pentru desene și modele industriale (ediția a VII-a), conform Aranjamentului de la Locarno.

Dacă **mai multe depozite au aceeași clasă și subclasă**, publicarea datelor bibliografice se va face în **ordinea numărului de înregistrare**.

În conformitate cu **art. 24 din Legea nr. 129/29.12.1992**, **orice persoană interesată poate face opoziții** privind înregistrarea desenului sau modelului industrial, **în termen de 3 luni de la data publicării acestuia**.

În prezentarea cererilor de înregistrare a desenelor și modelelor industriale se folosesc codurile INID și codurile țărilor, a căror semnificație este dată la pag. 260.

CLASA 01 - PRODUSE ALIMENTARE

- (21) Numărul depozitului național:
f 2003 1361
- (22) Data depozitului național: 02.12.2003
- (43) Data publicării: 31.03.2004
- (71) Numele și adresa solicitantului:
S.C. PAMBAC S.A. BACĂU, str.
Calea Moinești nr. 14, 600281
Bacău, județul Bacău
- (72) Numele autorului: Cojocar Maria;
Giurea Nicuta
- (54) Denumirea desenului/modelului:
Produse de panificație
- (28) Numărul de desene/modele: 3
- (51) LOC (7) Cl: **01** - 01

**Reprezentările grafice se găsesc la
pag. 315**

CLASA 04 - PERII

- (21) Numărul depozitului național:
f 2003 1430
- (22) Data depozitului național: 12.05.2003
- (43) Data publicării: 31.03.2004
- (71) Numele și adresa solicitantului:
TRISA HOLDING AG, Kantonsstrasse,
CH-6234 Triengen, CH
- (54) Denumirea desenului/modelului:
Mâner pentru perișta de dinți
- (28) Numărul de desene/modele: 1
- (51) LOC (7) Cl: **04** - 02
- (80)*Nr. înregistrării internaționale:
DM/064 438
Data înregistrării internaționale:
12.05.2003
Data publicării internaționale:
28.11.2003

**CLASA 03 - ARTICOLE DE VOIAJ,
CUTII, UMBRELE ȘI
OBIECTE PERSONALE
NECUPRINSE ÎN ALTE
CLASE**

- (21) Numărul depozitului național:
f 2003 1422
- (22) Data depozitului național: 08.10.2003
- (43) Data publicării: 31.03.2004
- (71) Numele și adresa solicitantului:
**SWATCH AG (SWATCH S.A.)
(SWATCH LTD.)**, 94, rue Jakob
Stampfli, CH-2502 Bienne, CH
- (72) Numele autorului: Beat Cattaruzza
- (54) Denumirea desenului/modelului:
Etui pentru ceasuri
- (28) Numărul de desene/modele: 2
- (51) LOC (7) Cl: **03** - 01
- (80)*Nr. înregistrării internaționale:
DM/064 405
Data înregistrării internaționale:
08.10.2003
Data publicării internaționale:
28.11.2003

**CLASA 05 - ARTICOLE TEXTILE
NECONFEȚIONATE,
MATERIALE DIN FIBRE
SINTETICE SAU NATURALE**

- (21) Numărul depozitului național:
f 2003 1417
- (22) Data depozitului național: 25.07.2003
- (43) Data publicării: 31.03.2004
- (71) Numele și adresa solicitantului:
ZAPF CREATION AG, Monchrodener
Strasse 13, D-96472 Rodental, DE
- (72) Numele autorului: Angelika Marr;
Sandra Eichhorn
- (54) Denumirea desenului/modelului:
**Motiv și modele de țesături
vestimentare pentru accesorii
de păpuși**
- (28) Numărul de desene/modele: 4
- (51) LOC (7) Cl: **05** - 05
- (80)*Nr. înregistrării internaționale:
DM/064 385
Data înregistrării internaționale:
25.07.2003
Data publicării internaționale:
28.11.2003

- (30) Prioritatea invocată:
 (33) Țara: DE
 (32) Data: 31.01.2003
 (31) Numărul: 403 00 744.5

- (21) Numărul depozitului național:
f 2003 1445
 (22) Data depozitului național: 22.10.2003
 (43) Data publicării: 31.03.2004
 (71) Numele și adresa solicitantului:
**WESTFALISCHE TEXTIL-
 GESELLSCHAFT KLINGENTHAL
 & CO. MBH**, Franz-Kleine-Strasse
 21-25, D-33154 Salzkotten, DE
 (54) Denumirea desenului/modelului:
Țesături
 (28) Numărul de desene/modele: 20
 (51) LOC (7) Cl: **05** - 05
 (80)*Nr. înregistrării internaționale:
DM/064 485
 Data înregistrării internaționale:
 22.10.2003
 Data publicării internaționale:
 28.11.2003

CLASA 06 - MOBILIER

- (21) Numărul depozitului național:
f 2003 0923
 (22) Data depozitului național: 13.08.2003
 (43) Data publicării: 31.03.2004
 (71) Numele și adresa solicitantului:
S.C. FAMEX MOB S.R.L., str.
 Plopilor nr. 56, comuna Gorneti,
 județul Mureș
 (72) Numele autorului: Bruyere Pierre
 Joseph Jacques
 (54) Denumirea desenului/modelului:
Mobilier
 (28) Numărul de desene/modele: 90
 (51) LOC (7) Cl: **06** - 01, 03, 04, 06, 07

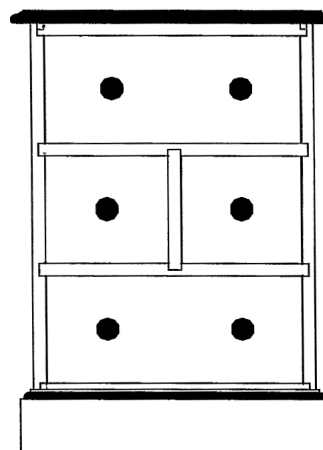

1

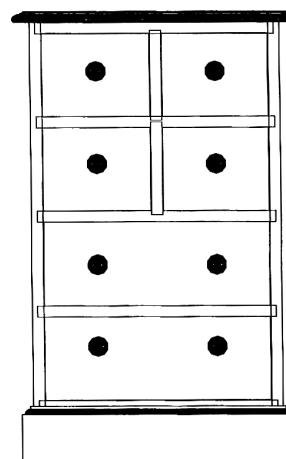

2

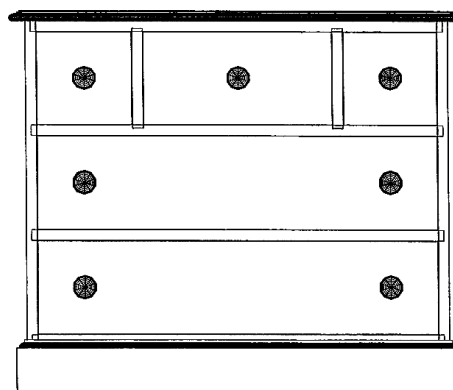

3

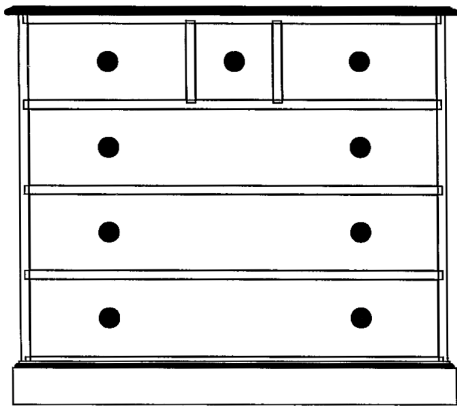

4

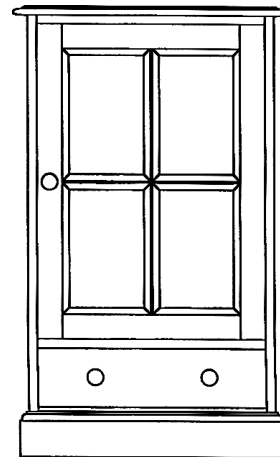

7

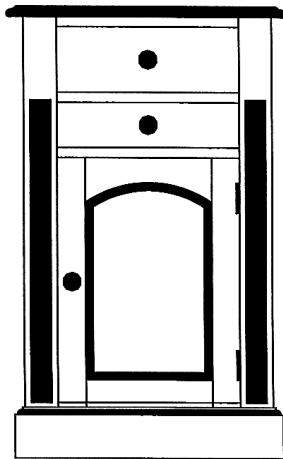

5

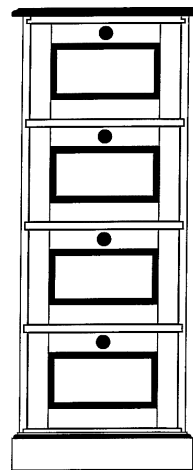

8

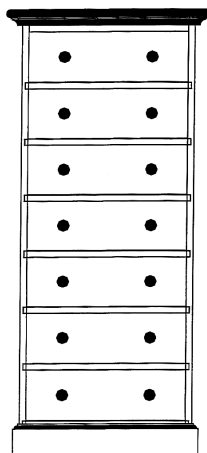

6

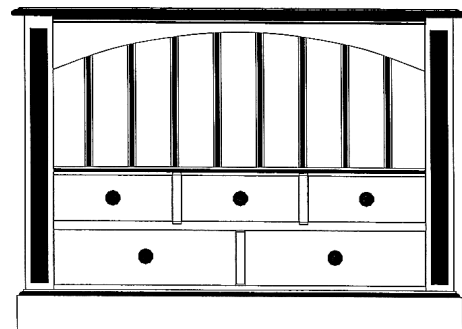

9

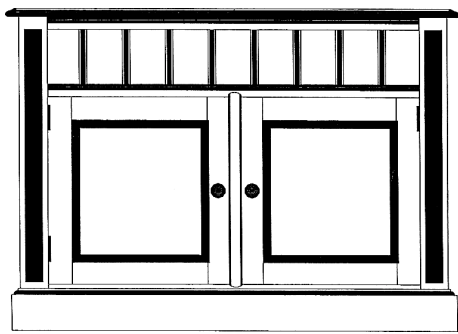

10

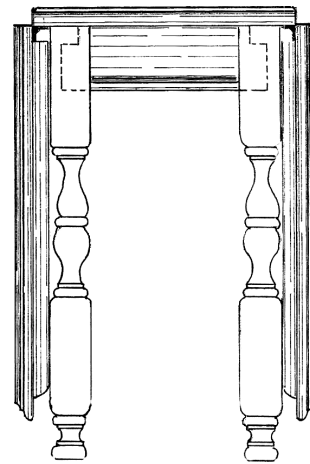

13

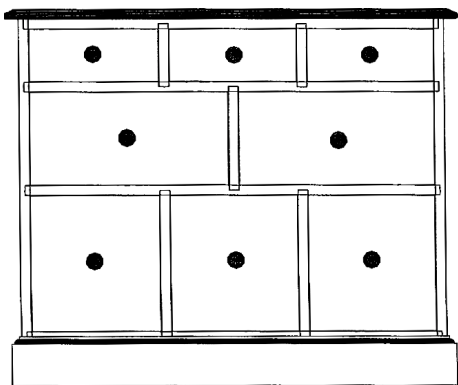

11

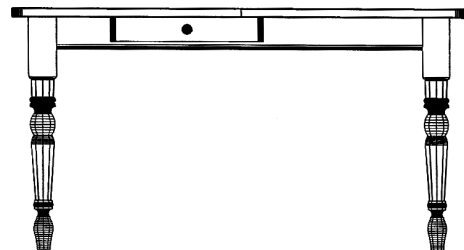

14

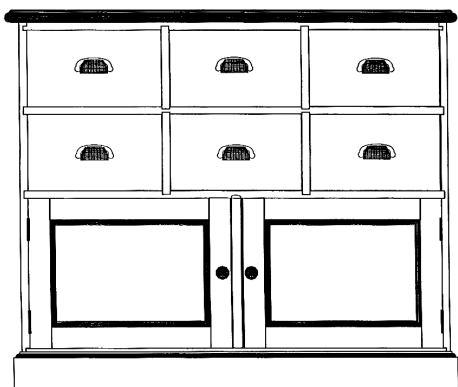

12

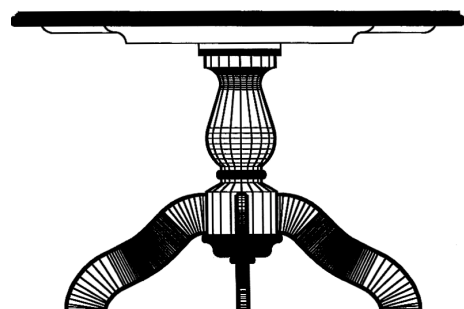

15

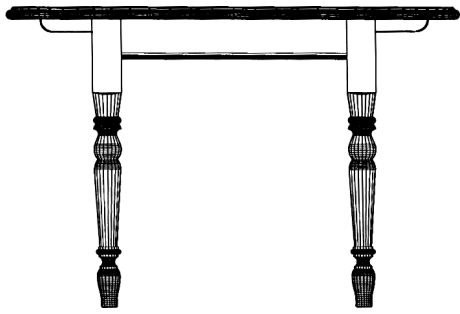

16

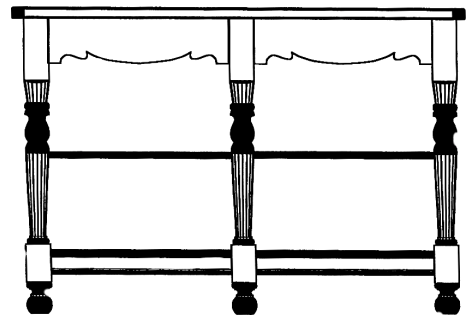

20

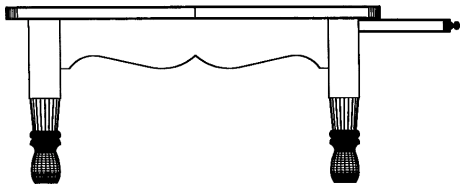

17

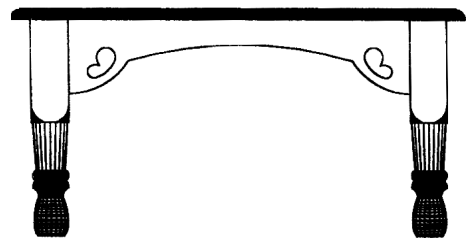

21

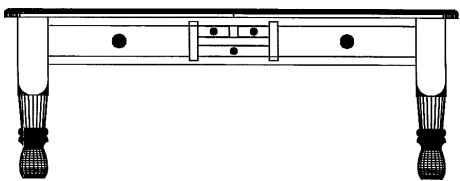

18

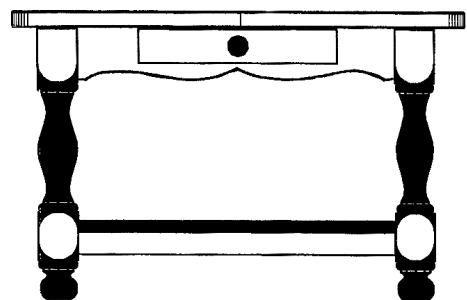

22

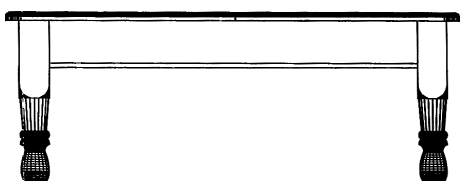

19

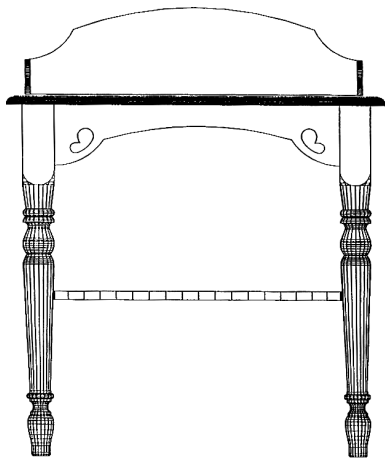

23

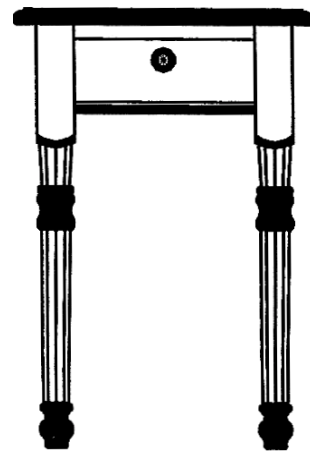

26

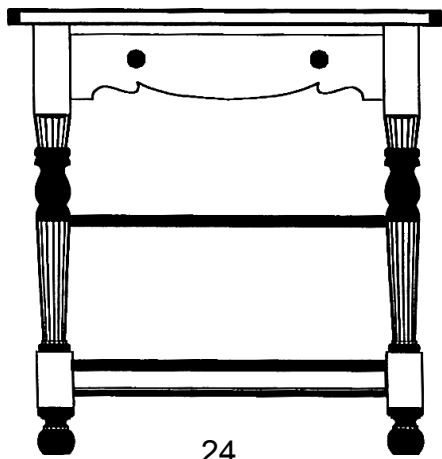

24

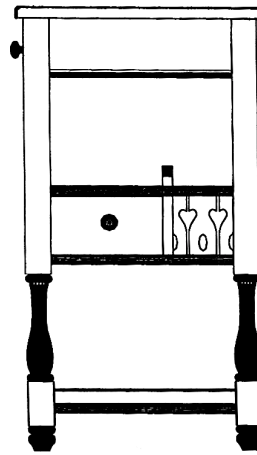

27

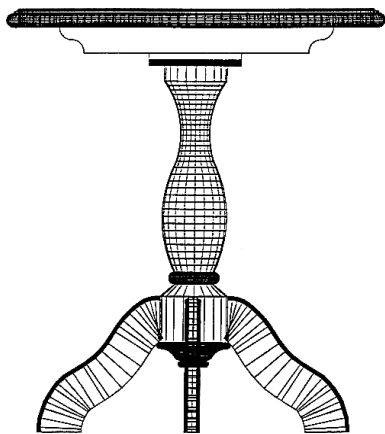

25

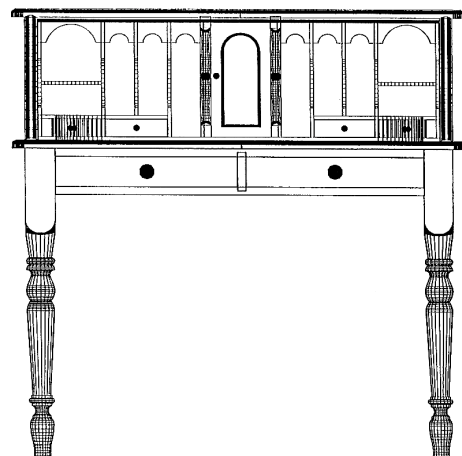

28

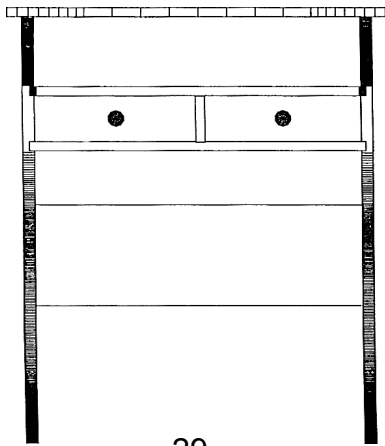

29

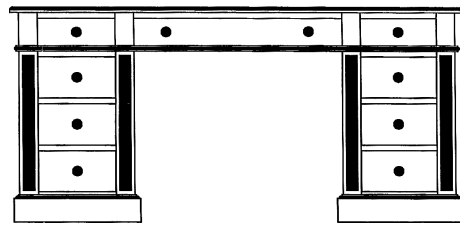

32

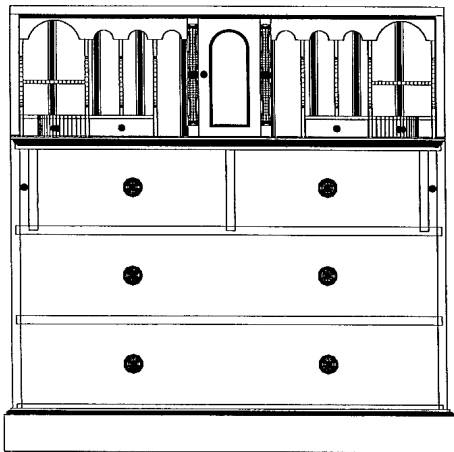

30

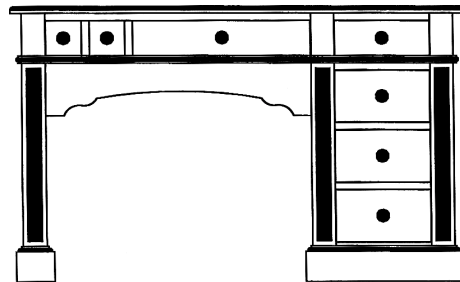

33

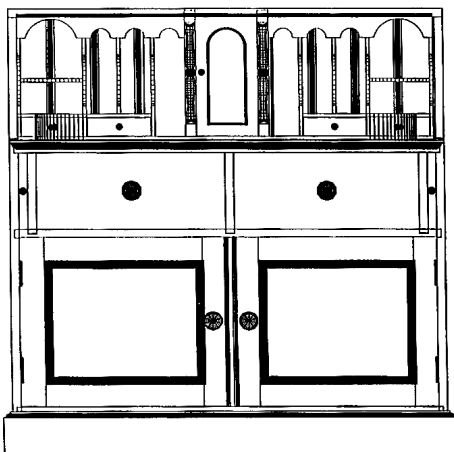

31

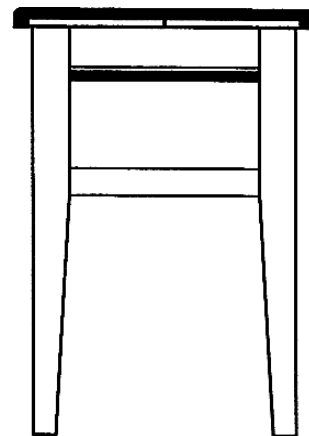

34

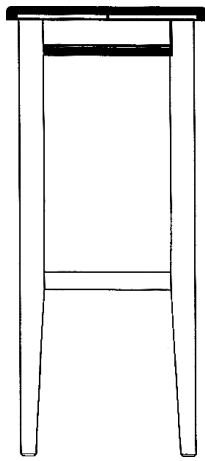

35

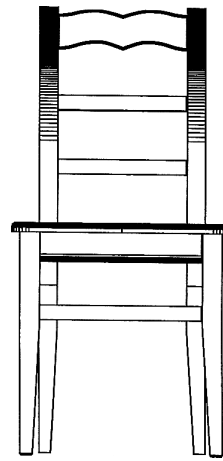

38

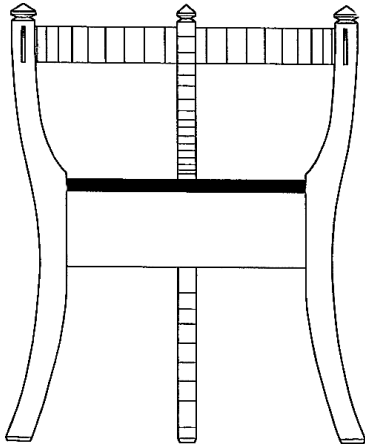

36

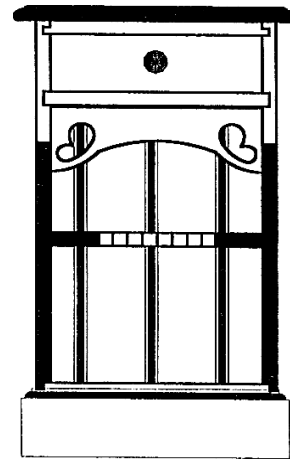

39

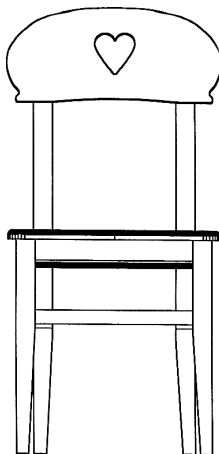

37

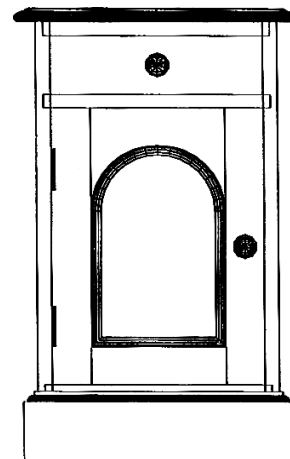

40

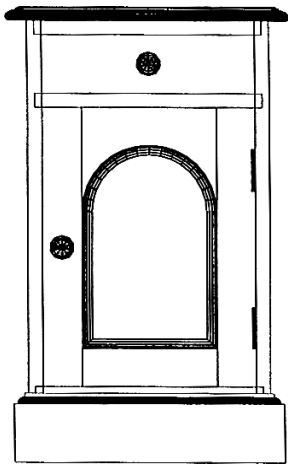

41

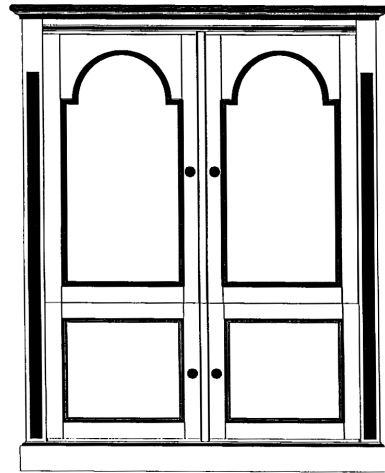

44

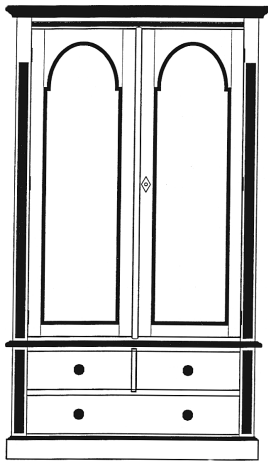

42

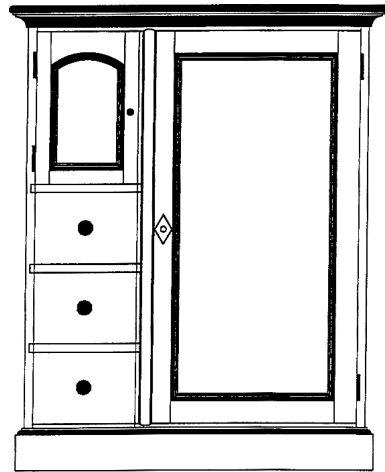

45

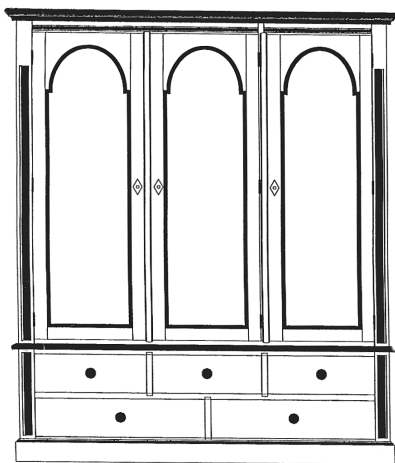

43

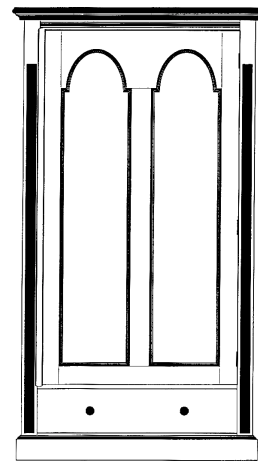

46

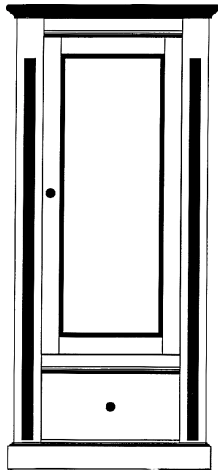

47

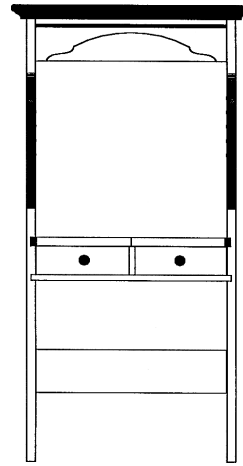

50

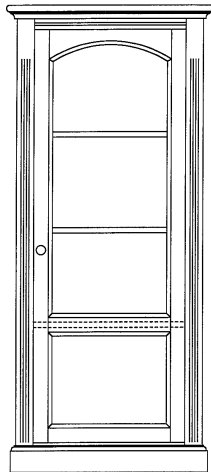

48

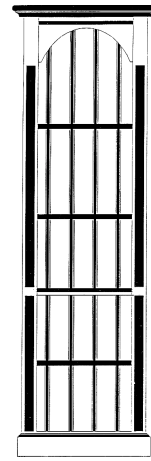

51

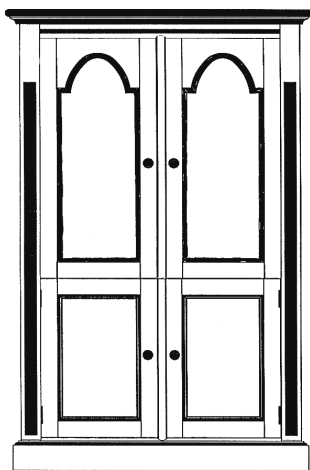

49

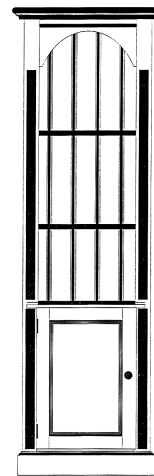

52

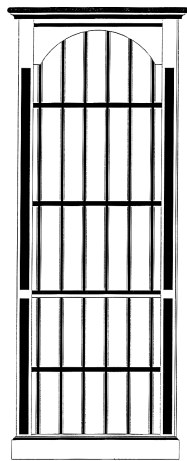

53

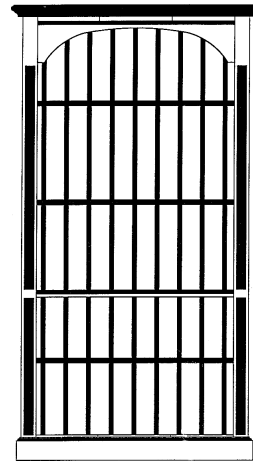

56

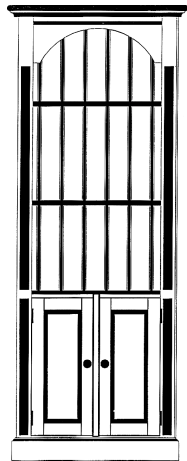

54

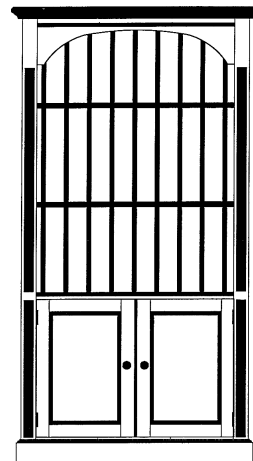

57

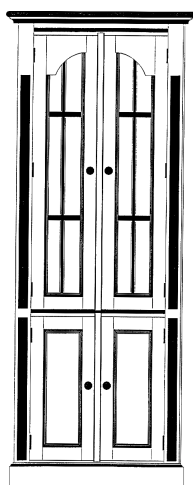

55

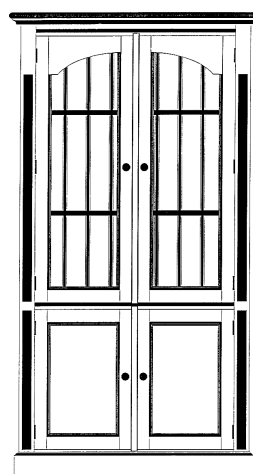

58

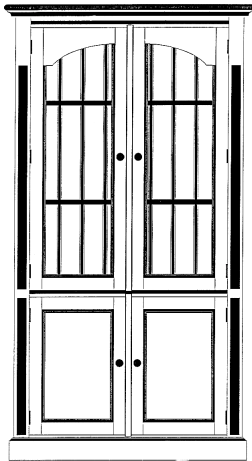

58

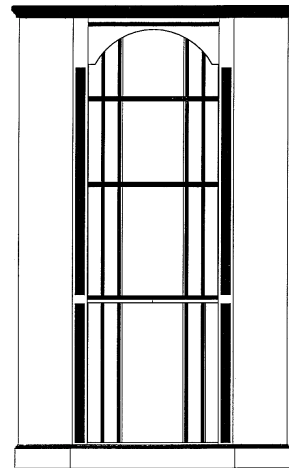

61

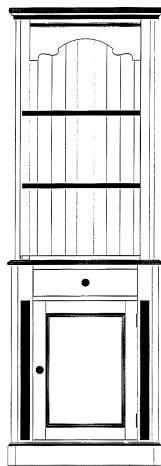

59

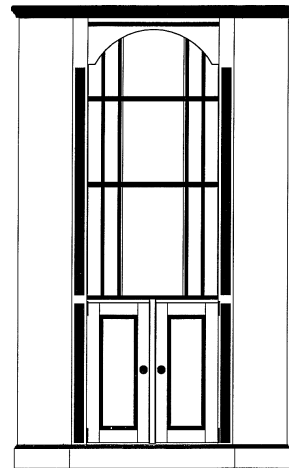

62

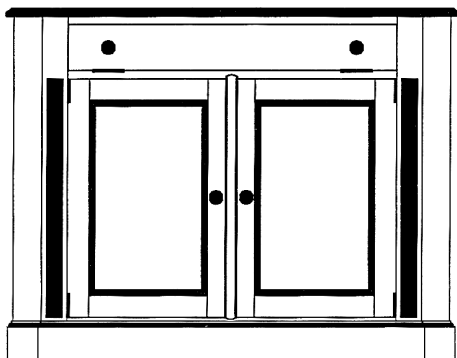

60

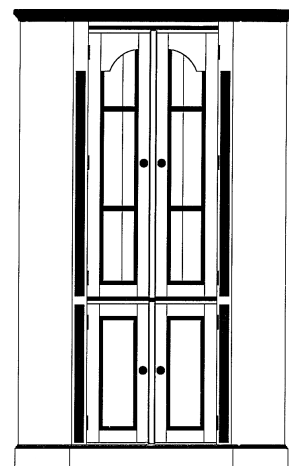

63

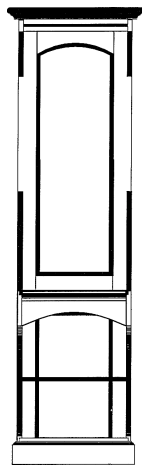

64

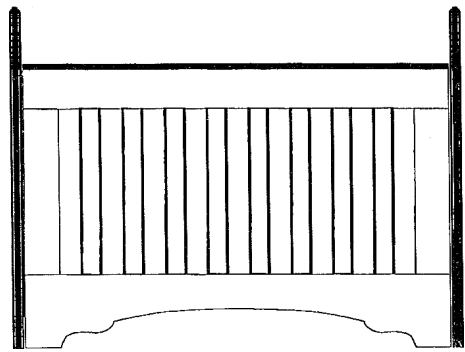

67

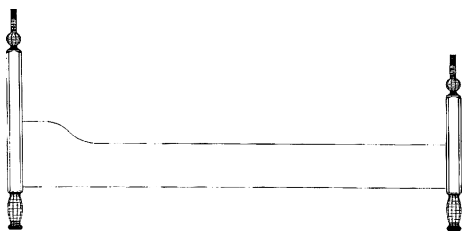

65

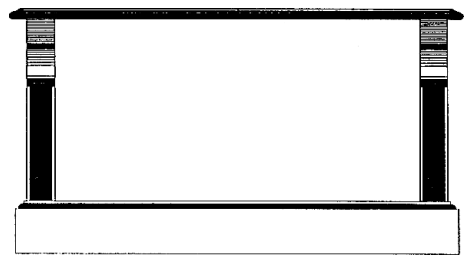

68



66

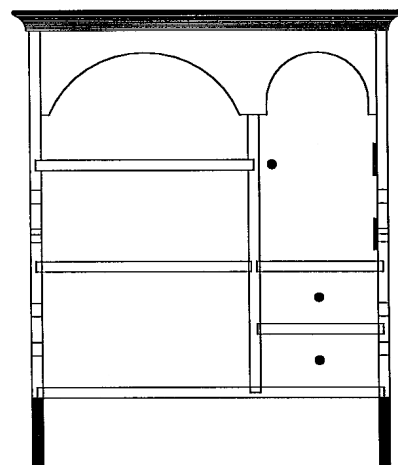

69

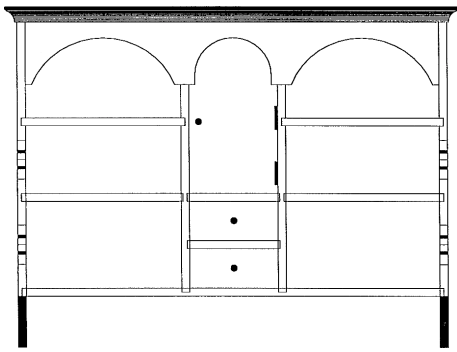

70

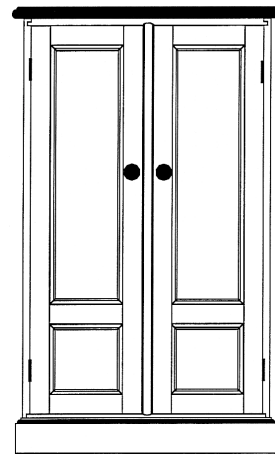

73

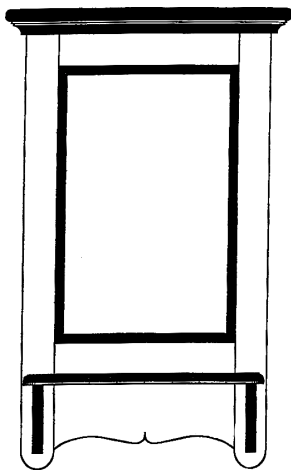

71

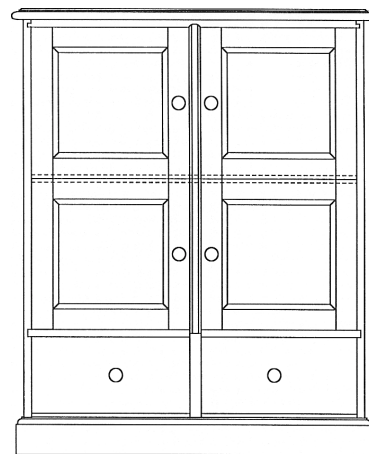

74

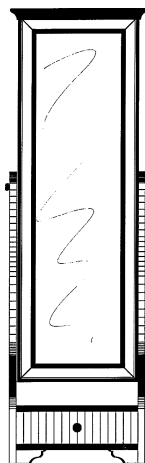

72

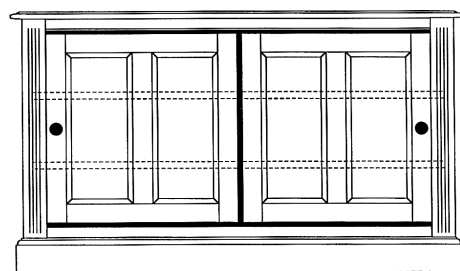

75

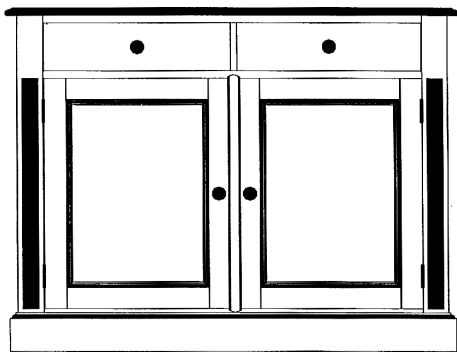

76

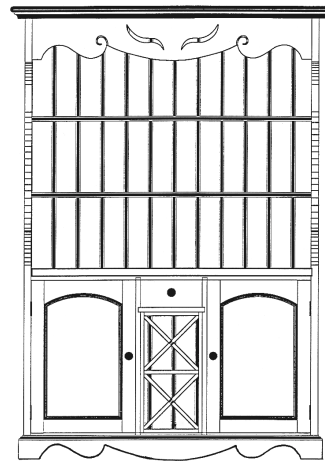

79

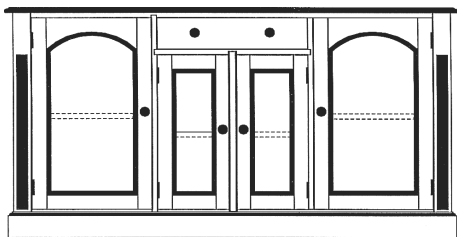

77

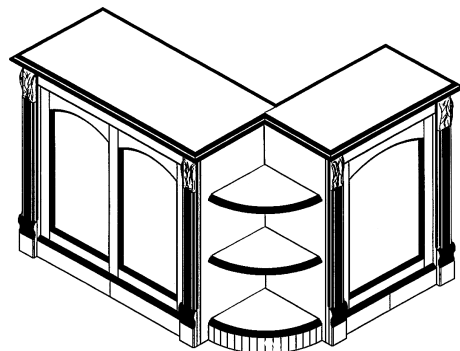

80

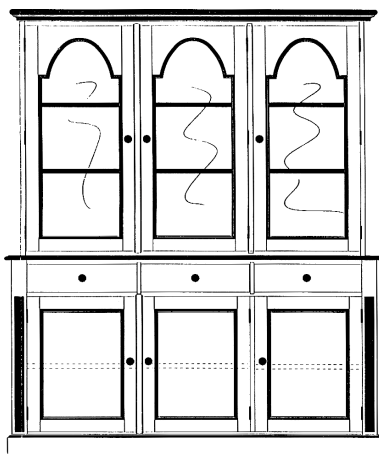

78

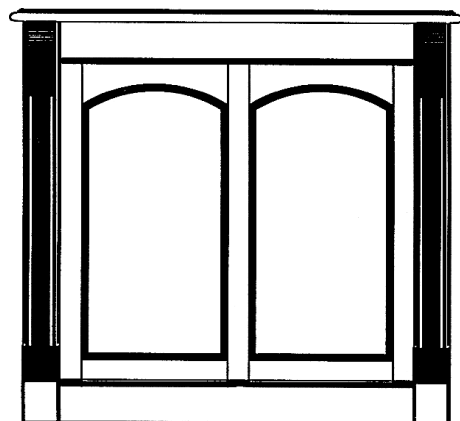

81



82

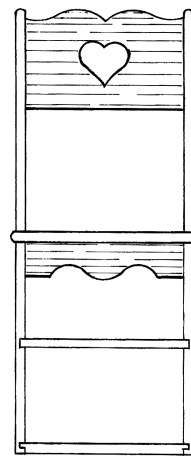

85

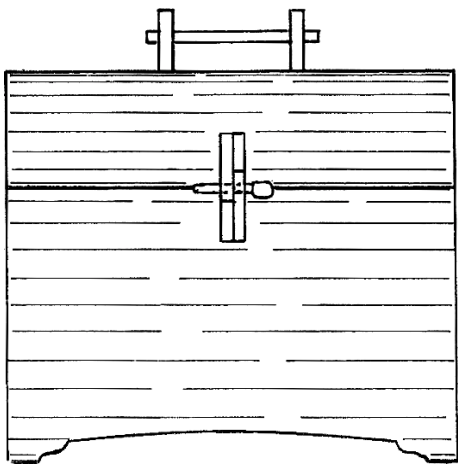

83

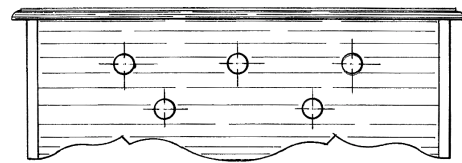

86

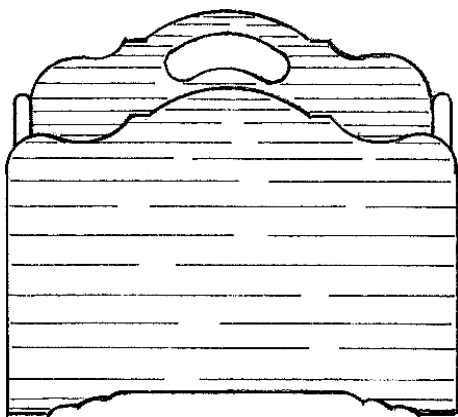

84

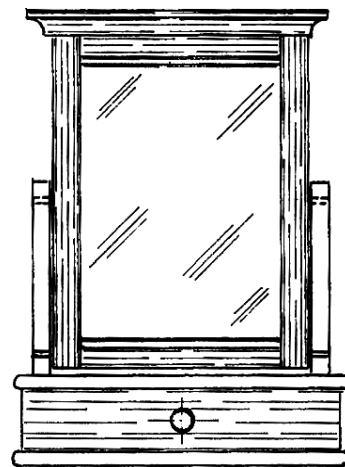

87

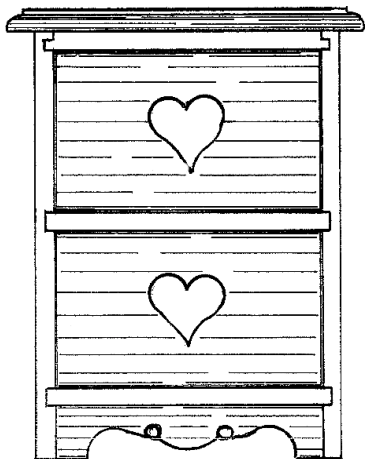

88

- (21) Numărul depozitului național:
f 2003 1023
- (22) Data depozitului național: 10.09.2003
- (43) Data publicării: 31.03.2004
- (71) Numele și adresa solicitantului:
S.C. QUADRA INVEST S.A., șos.
Găiești nr. 1, 130087 Târgoviște,
județul Dâmbovița
- (72) Numele autorului: Rentea Georgeta
- (54) Denumirea desenului/modelului:
Piese mobilier lemn
- (28) Numărul de desene/modele: 31
- (51) LOC (7) Cl: **06** - 01, 04, 07

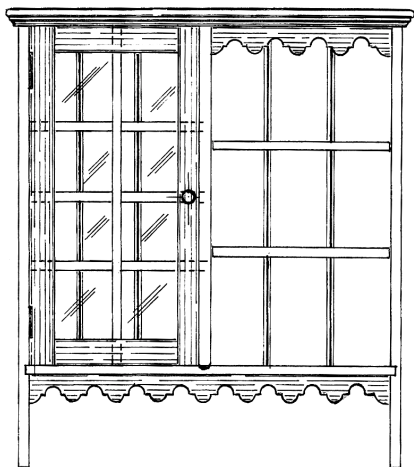

89

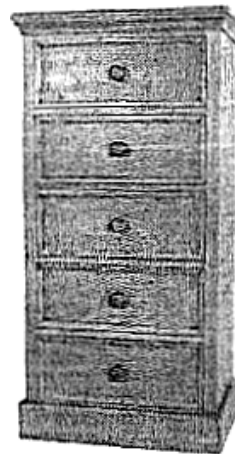

1

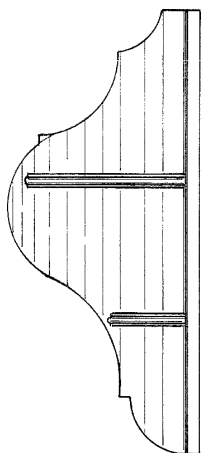

90



2



3

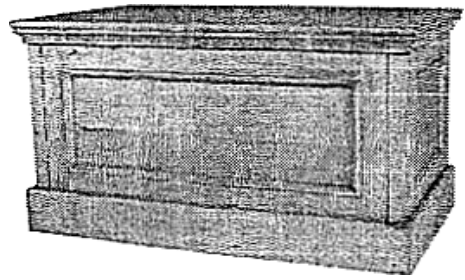

6



4

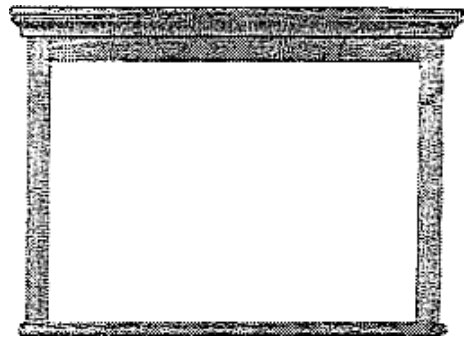

7



5

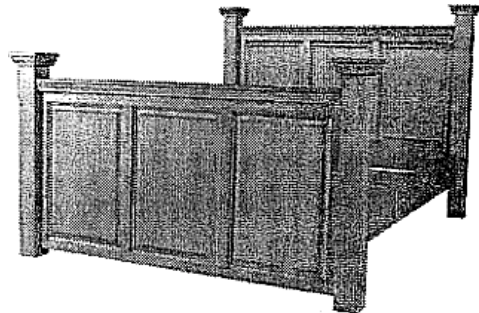

8

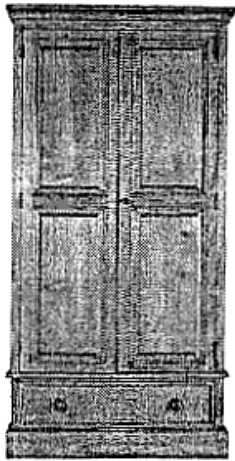

9

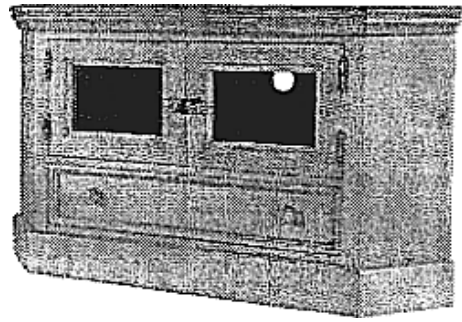

12

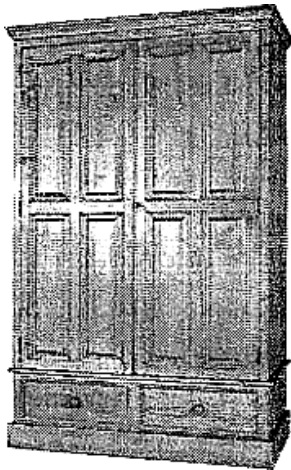

10

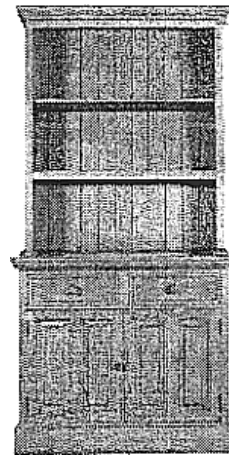

13

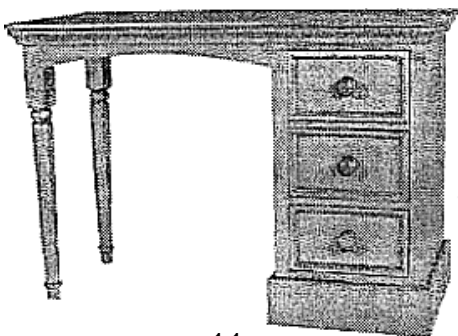

11

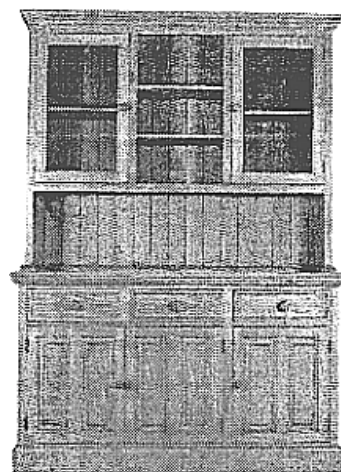

14

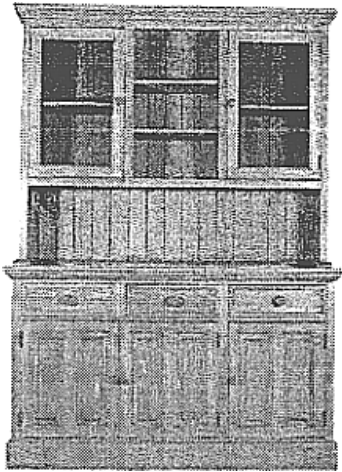

15

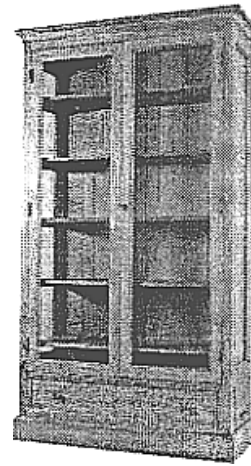

18

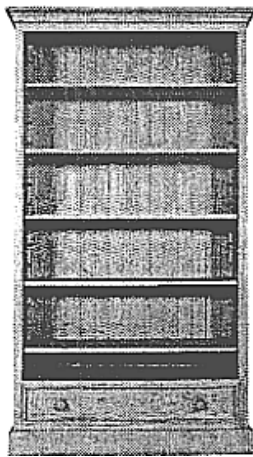

16



19



17

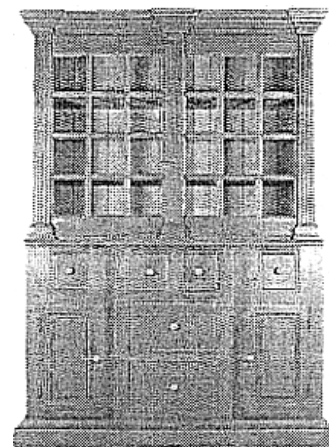

20

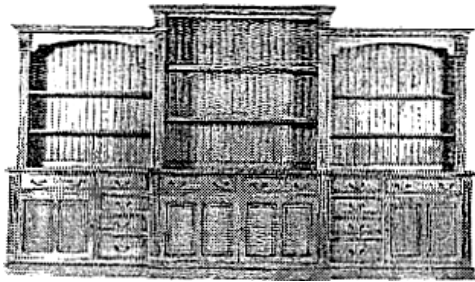

21

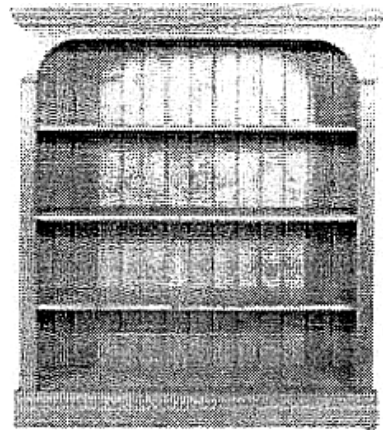

24

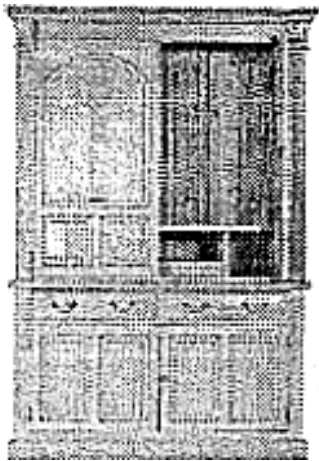

22

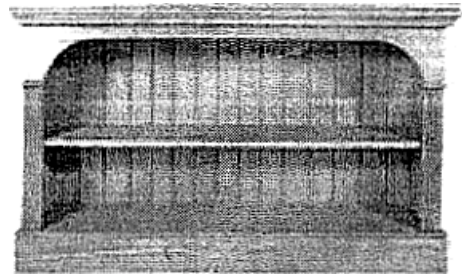

25

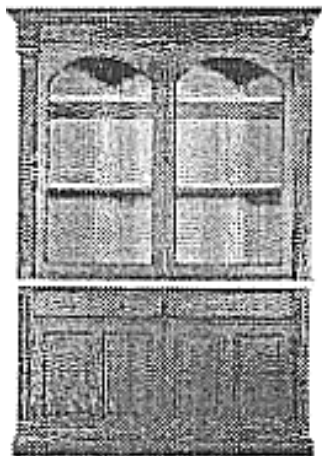

23

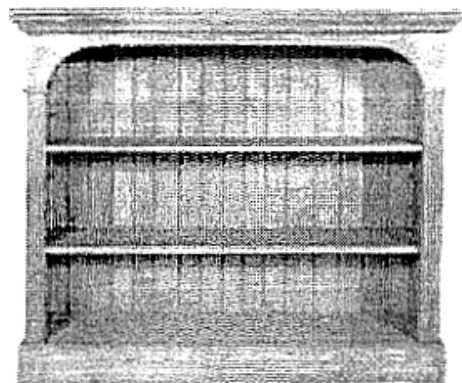

26

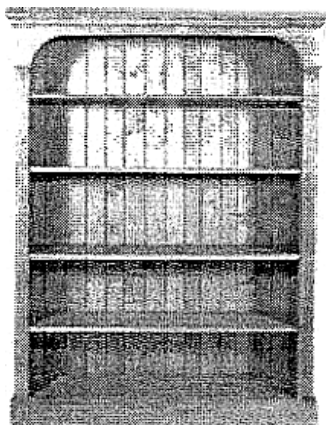

27

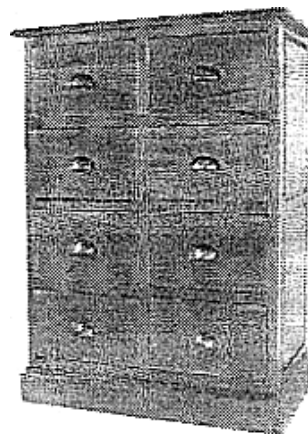

30

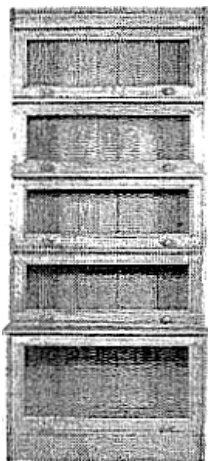

28

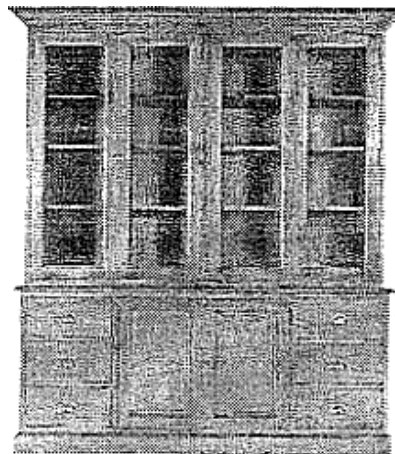

31

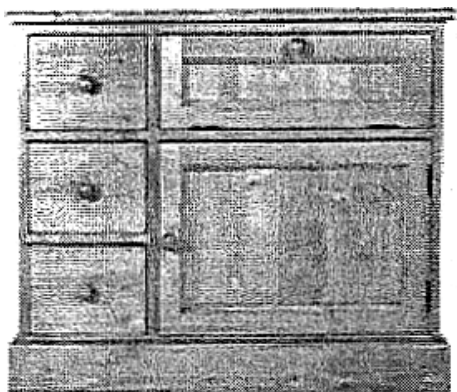

29

(21) Numărul depozitului național:

f 2003 1306

(22) Data depozitului național: 10.09.2003

(43) Data publicării: 31.03.2004

(71) Numele și adresa solicitantului:

S.C. QUADRA INVEST S.A., șos.

Găiești nr. 1, 130087 Târgoviște,
județul Dâmbovița

(72) Numele autorului: Rentea Georgeta

(54) Denumirea desenului/modelului:

Piese mobilier lemn

(28) Numărul de desene/modele: 24

(51) LOC (7) Ci: **06** - 01, 03

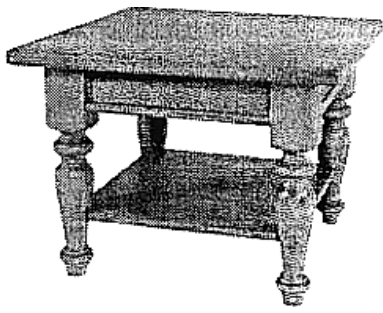

1

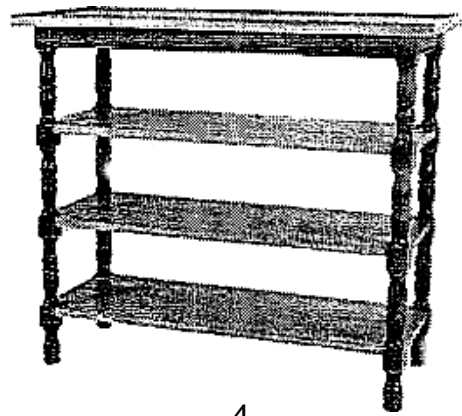

4

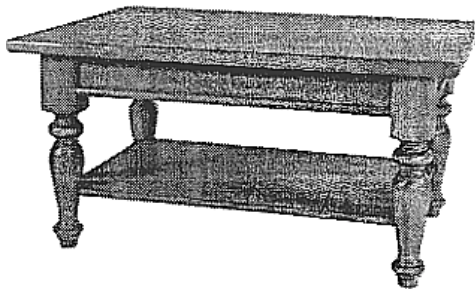

2

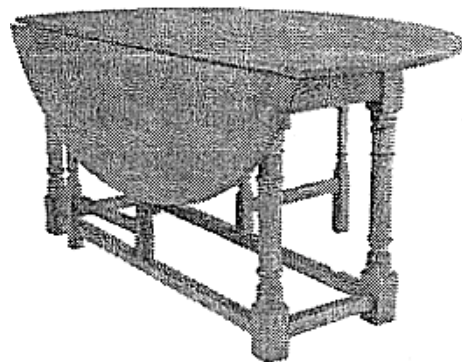

5

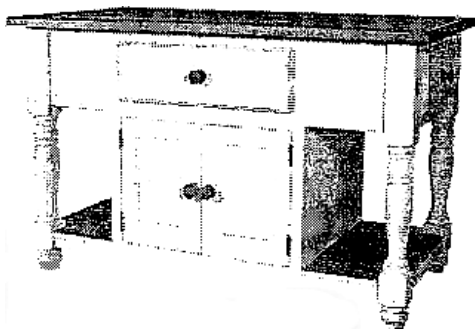

3

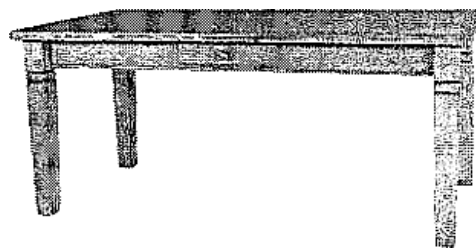

6



7



11

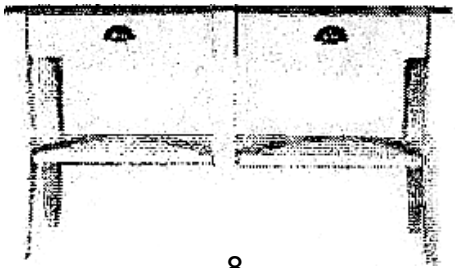

8

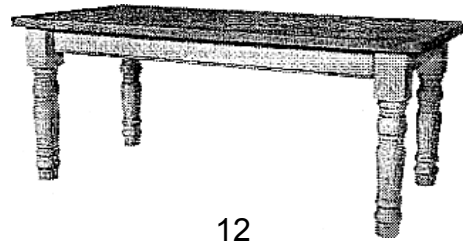

12

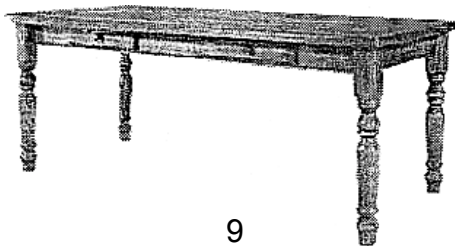

9

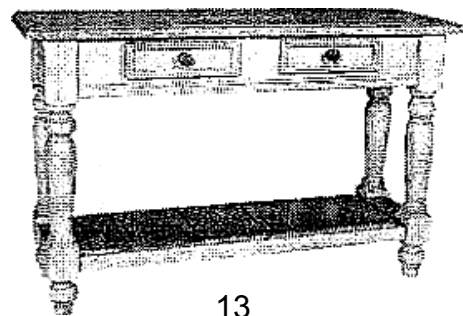

13



10

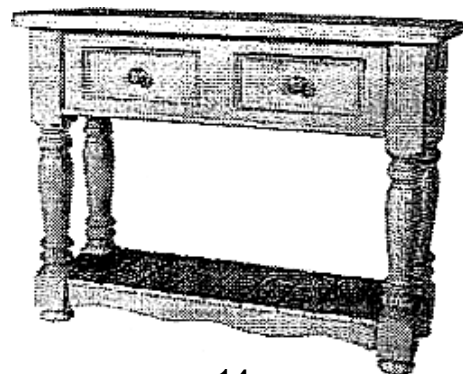

14

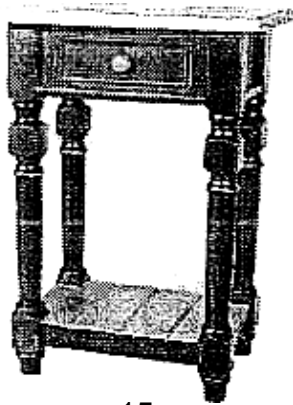

15

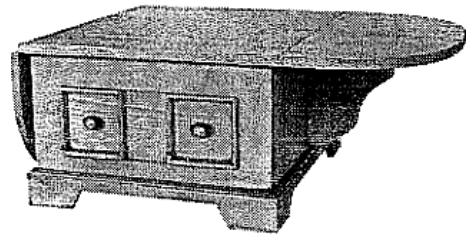

18

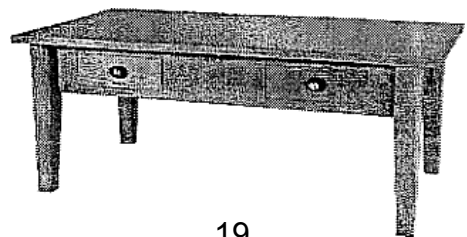

19

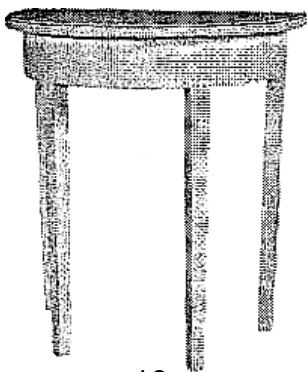

16

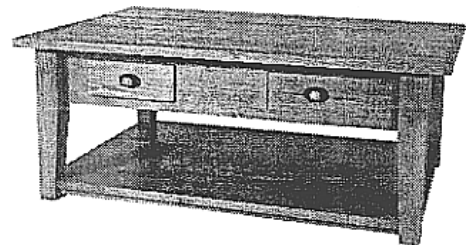

20

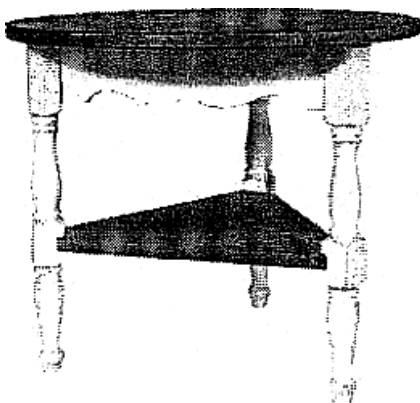

17

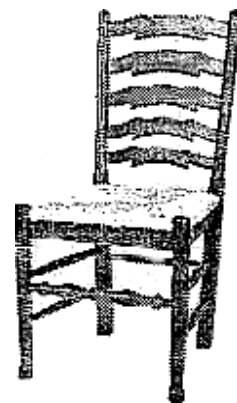

21

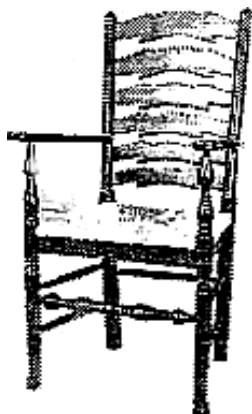

22

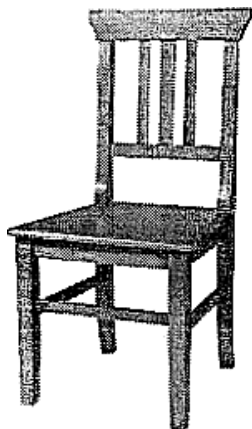

23

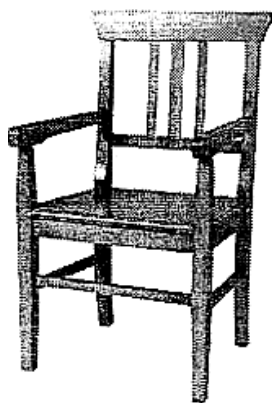

24

(21) Numărul depozitului național:

f 2003 1375

(22) Data depozitului național: 08.12.2003

(43) Data publicării: 31.03.2004

(71) Numele și adresa solicitantului:

G.M. ITALIA SNC, Zona Industriale
ASI, Boscofangone 80035 Nola, NO,
IT

(74) Numele și adresa mandatarului:

**AGENȚIA DE PROPRIETATE
INDUSTRIALĂ LABIRINT**, str.
Coriolan Petreanu nr. 28, 310151 Arad

(72) Numele autorului: Pavone Giuseppe

(54) Denumirea desenului/modelului:

Canapele și fotolii

(28) Numărul de desene/modele: 25

(51) LOC (7) Ci: **06 - 01**



1



2



3



6



4



7



5



8



9



12

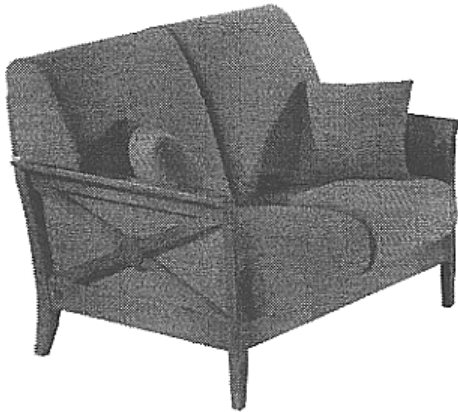

10



13



11



14



15



18



16



19



17



20



21



24.1

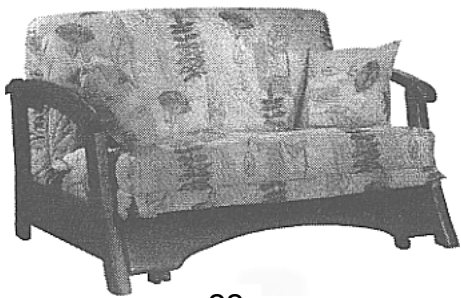

22



24.2



23.1



25.1



23.2



25.2

- (21) Numărul depozitului național:
f 2003 1408
- (22) Data depozitului național: 02.10.2003
- (43) Data publicării: 31.03.2004
- (71) Numele și adresa solicitantului:
NICOLETTI S.P.A., Via della Scienza,
snc, I-75100 Matera, IT
- (72) Numele autorului: Giuseppe Nicoletti
- (54) Denumirea desenului/modelului:
Canapele
- (28) Numărul de desene/modele: 3
- (51) LOC (7) Cl: **06** - 01
- (80)*Nr. înregistrării internaționale:
DM/064 364
Data înregistrării internaționale:
02.10.2003
Data publicării internaționale:
28.11.2003
- (30) Prioritatea invocată:
- (33) Țara: IT
- (32) Data: 09.04.2003
- (31) Numărul: IT/RM 2003 O 000100
-

- (21) Numărul depozitului național:
f 2003 1416
- (22) Data depozitului național: 02.07.2003
- (43) Data publicării: 31.03.2004
- (71) Numele și adresa solicitantului:
NATUZZI S.P.A., Corso Cavour, 51,
I-70121 Bari, IT
- (72) Numele autorului: Pasquale Natuzzi
- (54) Denumirea desenului/modelului:
Canapele și fotolii
- (28) Numărul de desene/modele: 24
- (51) LOC (7) Cl: **06** - 01
- (80)*Nr. înregistrării internaționale:
DM/064 379
Data înregistrării internaționale:
02.07.2003
Data publicării internaționale:
28.11.2003
- (30) Prioritatea invocată:
- (33) Țara: IT
- (32) Data: 10.01.2003
- (31) Numărul: BA03 O 000001
-

CLASA 07 - ARTICOLE DE MENAJ NECUPRINSE ÎN ALTE CLASE

- (21) Numărul depozitului național:
f 2003 1448
- (22) Data depozitului național: 21.08.2003
- (43) Data publicării: 31.03.2004
- (71) Numele și adresa solicitantului:
**PORZELLANFABRIKEN CHRISTIAN
SELTMANN GMBH**, Christian-
Seltmann-Str. 59-67, D-92637
Weiden/Opf., DE
- (54) Denumirea desenului/modelului:
**Căni cu toartă, ceainic, cafetieră,
reșou**
- (28) Numărul de desene/modele: 10
- (51) LOC (7) Cl: **07** - 01, 02
- (80)*Nr. înregistrării internaționale:
DM/064 502
Data înregistrării internaționale:
21.08.2003
Data publicării internaționale:
28.11.2003
-

CLASA 08 - ARTICOLE ȘI UTILAJE CASNICE DIN METAL

- (21) Numărul depozitului național:
f 2003 1407
- (22) Data depozitului național: 10.07.2003
- (43) Data publicării: 31.03.2004
- (71) Numele și adresa solicitantului:
**HERMES SELLIER (SOCIETE
ANONYME)**, 24, rue du Faubourg
Saint-Honore, F-75008 Paris, FR
- (54) Denumirea desenului/modelului:
**Închizătoare pentru articole de
marochinpie, catarama**
- (28) Numărul de desene/modele: 6
- (51) LOC (7) Cl: **08** - 07
- (80)*Nr. înregistrării internaționale:
DM/064 361
Data înregistrării internaționale:
10.07.2003
Data publicării internaționale:
28.11.2003

**CLASA 09 - AMBALAJE ȘI RECIPIENTE
PENTRU TRANSPORTUL
SAU PĂSTRAREA
MĂRFURILOR**

- (21) Numărul depozitului național:
f 2003 1379
- (22) Data depozitului național: 09.12.2003
- (43) Data publicării: 31.03.2004
- (71) Numele și adresa solicitantului:
PEPSICO INC., 700 Anderson Hill
Road, Purchase, New York 10577, US
- (74) Numele și adresa mandatarului:
ROMINVENT S.A., str. Ermil Pangratti

- nr. 35, sector 1, București
- (72) Numele autorului: Christopher James
Mero; Alex E. Gnann
- (54) Denumirea desenului/modelului:
Sticle
- (28) Numărul de desene/modele: 5
- (51) LOC (7) Cl: **09 - 01**
- (30) Prioritatea invocată:
- (33) Țara: US
- (32) Data: 09.06.2003; 08.08.2003;
20.10.2003; 10.09.2003; 31.10.2003
- (31) Numărul: 29/183.262; 29/187.789;
29/192.006; 29/189.679; 29/192.839

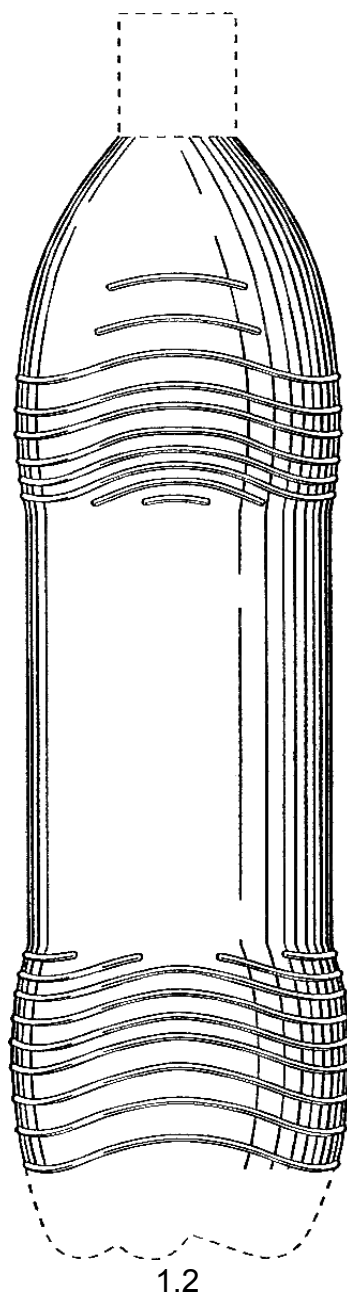
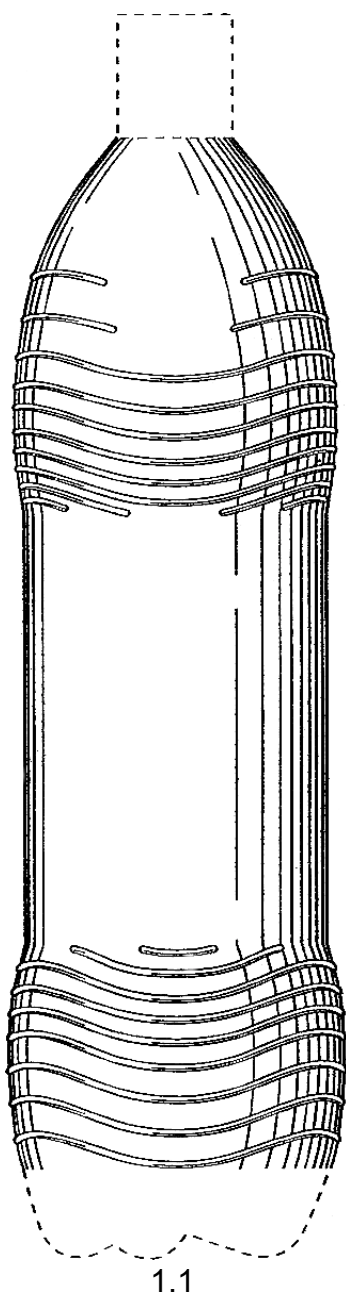

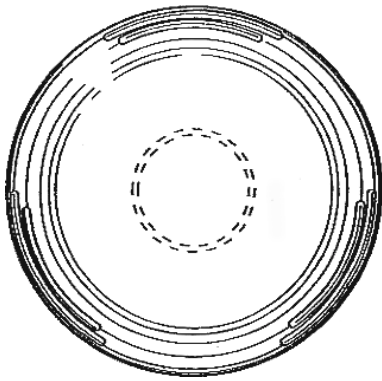

1.3

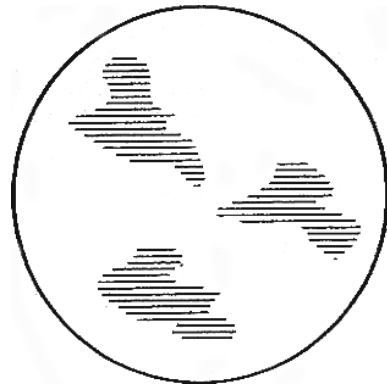

1.4

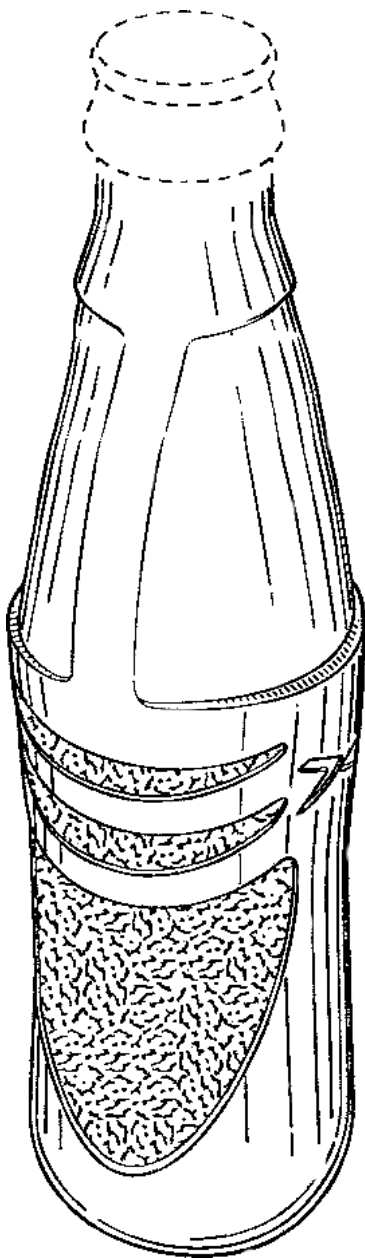

2.1

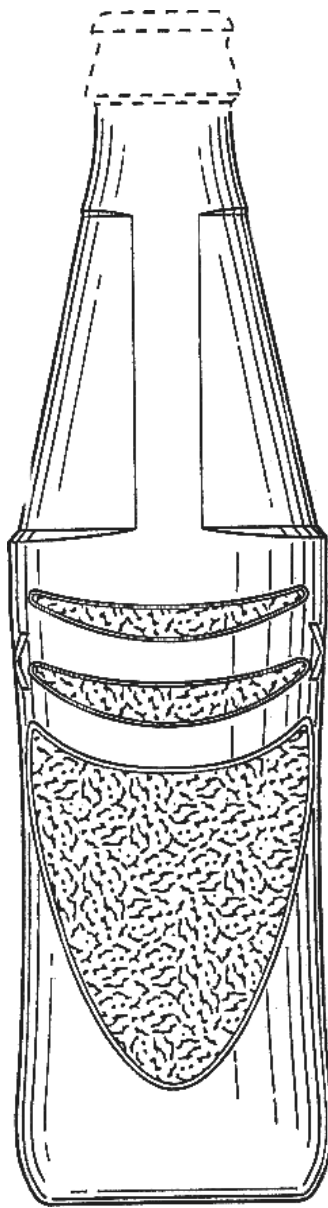

2.2

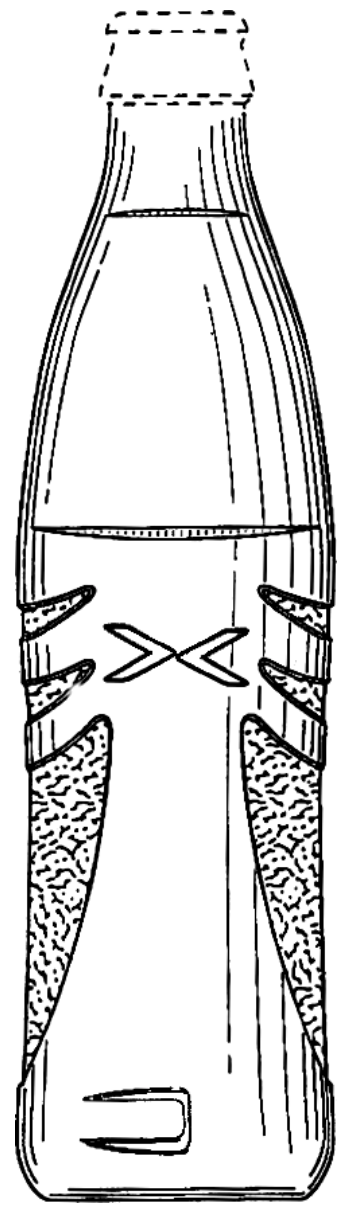

2.3

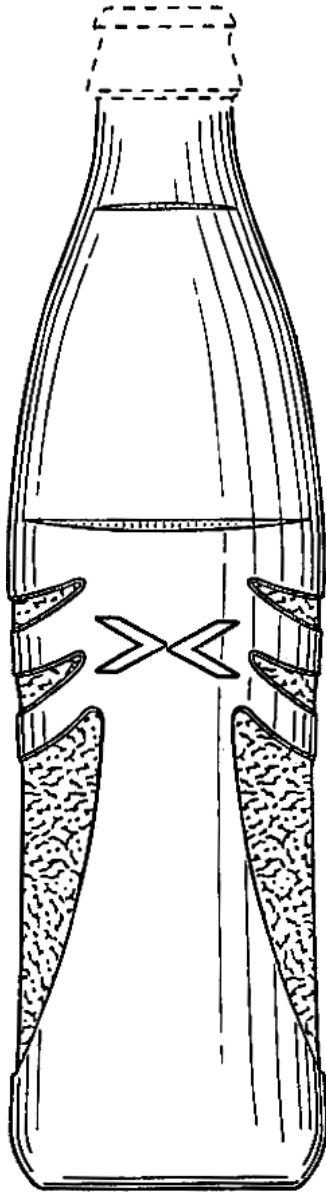

2.4

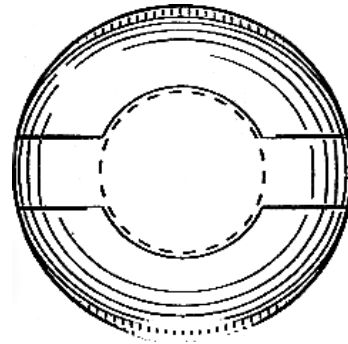

2.5

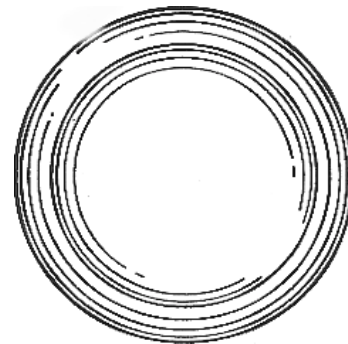

2.6

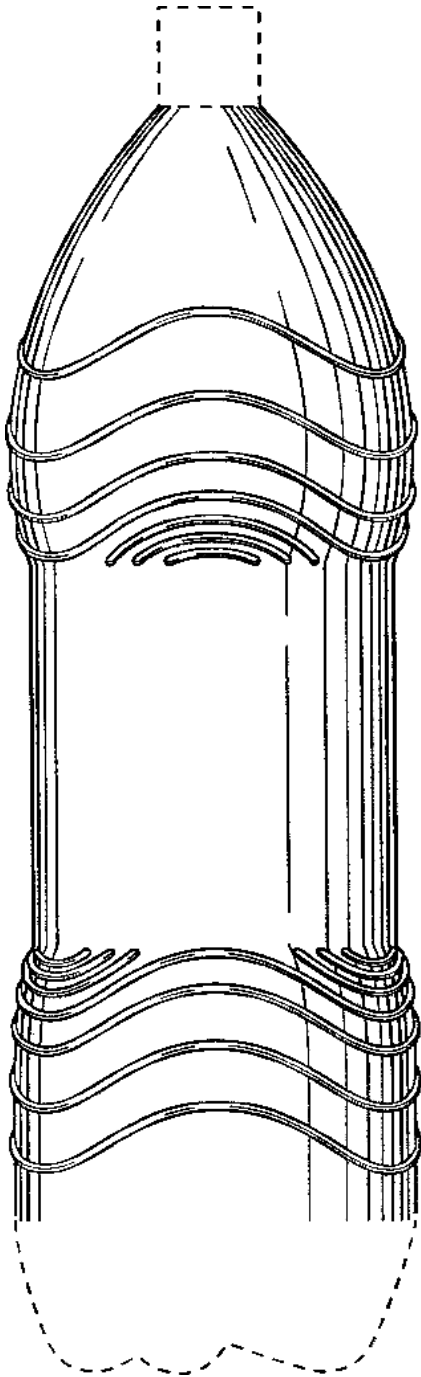

3.1

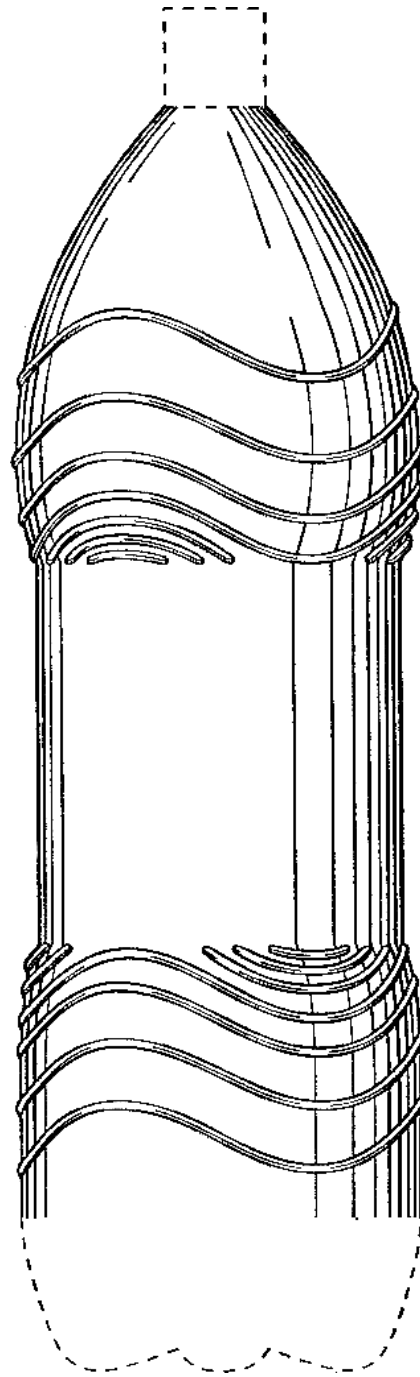

3.2

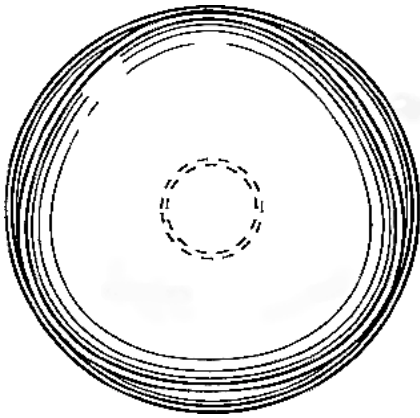

3.3

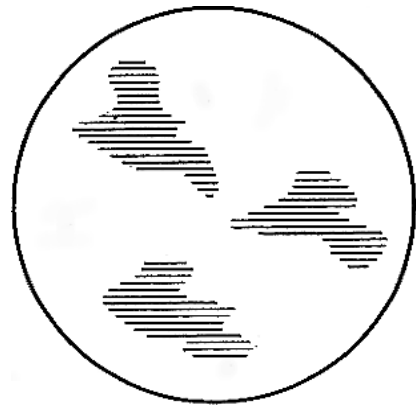

3.4

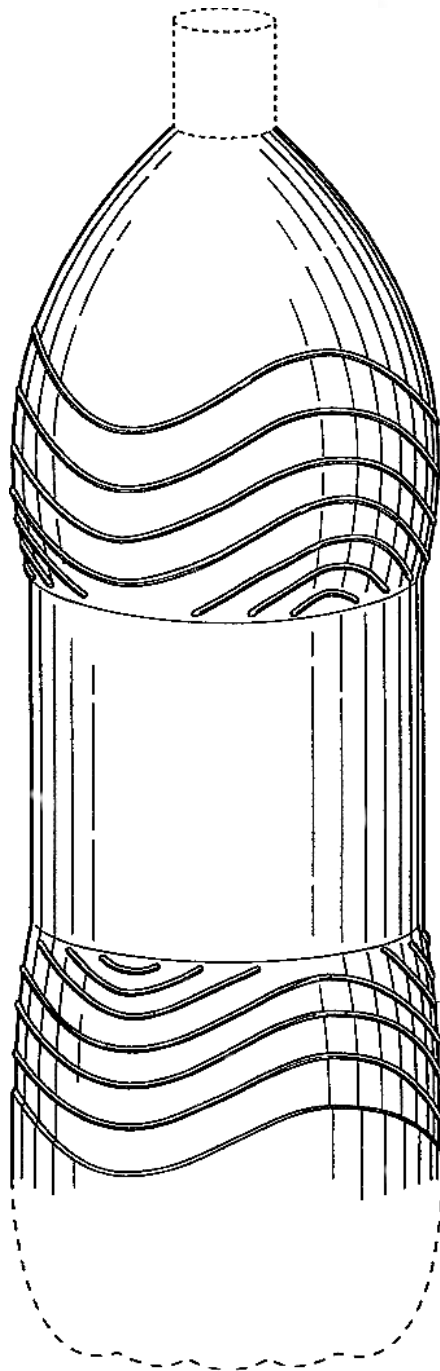

4.1

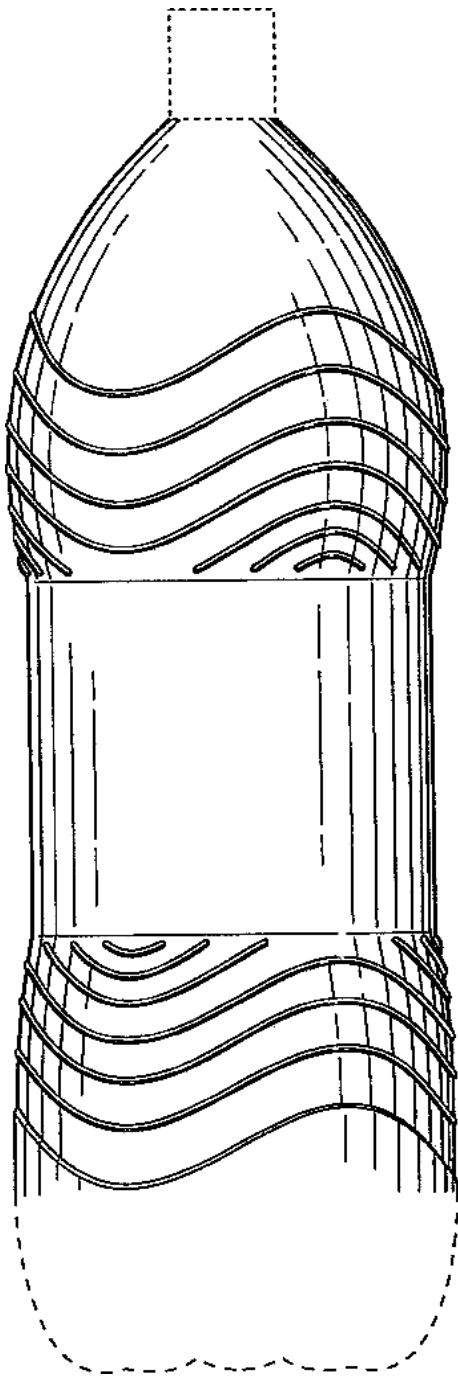

4.2

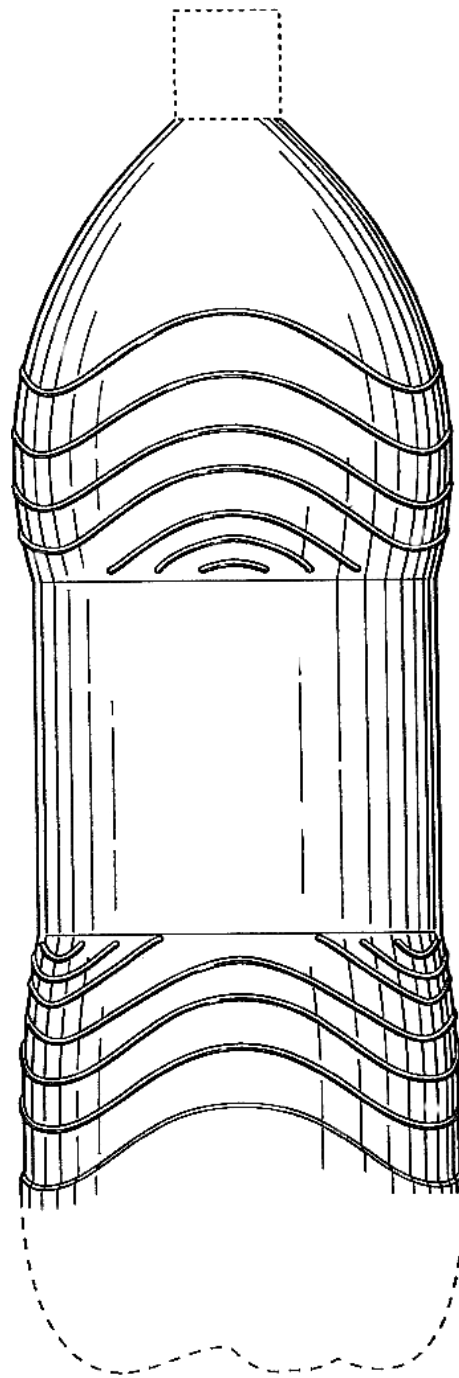

4.3

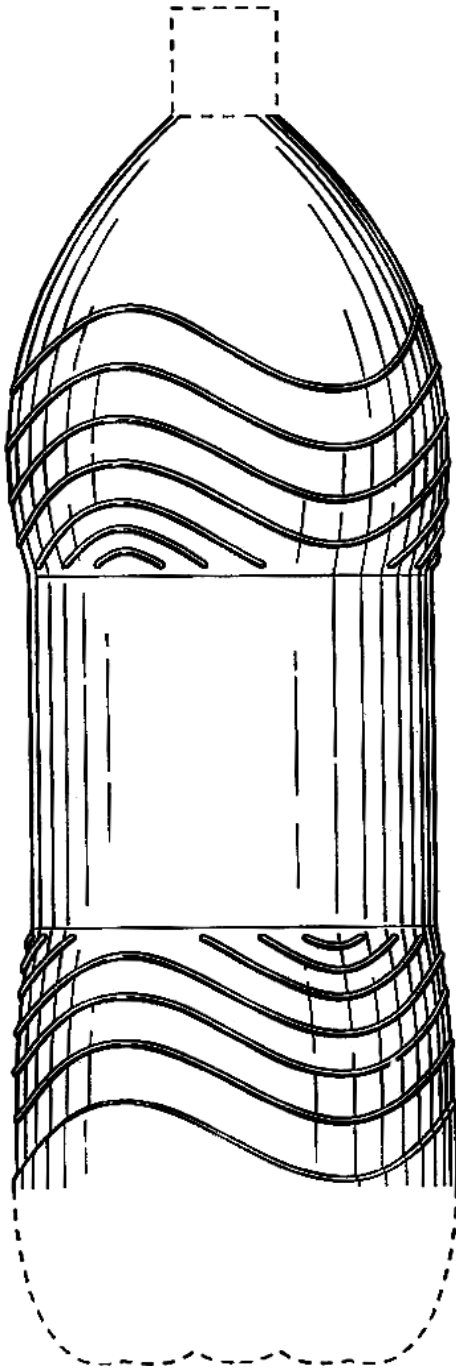

4.4

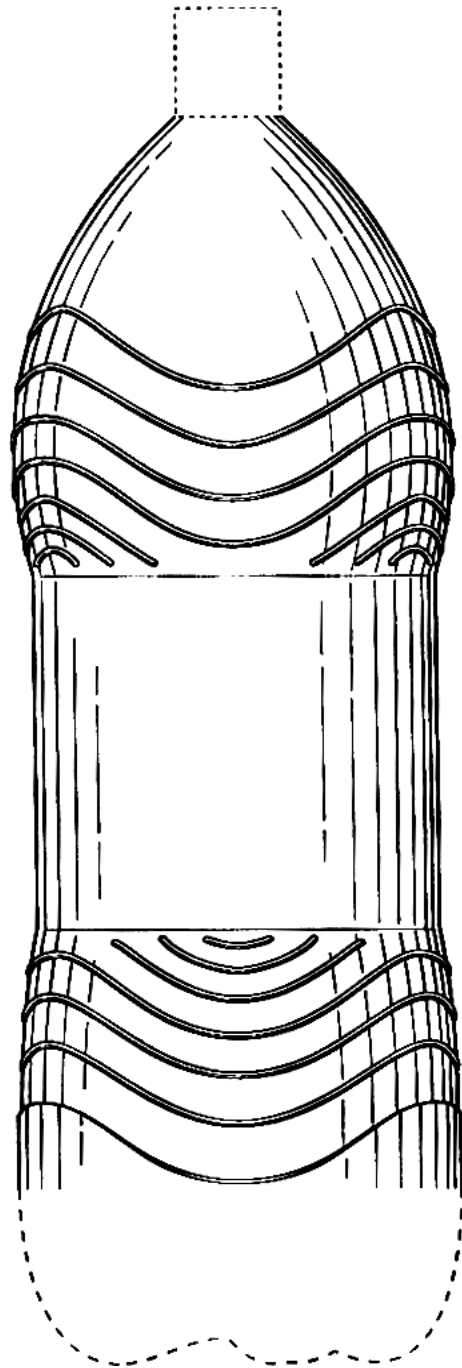

4.5

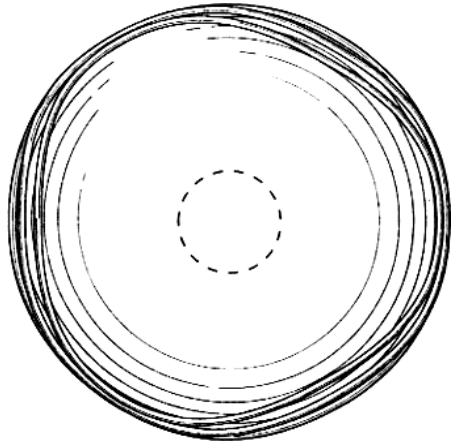

4.6

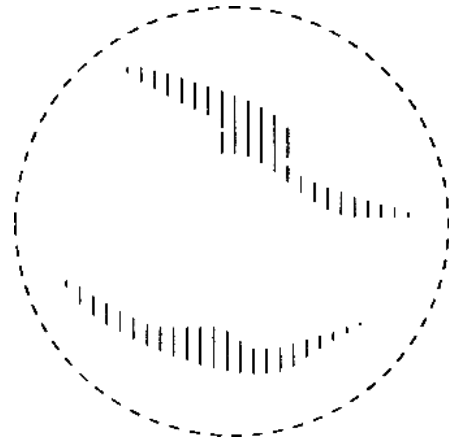

4.7

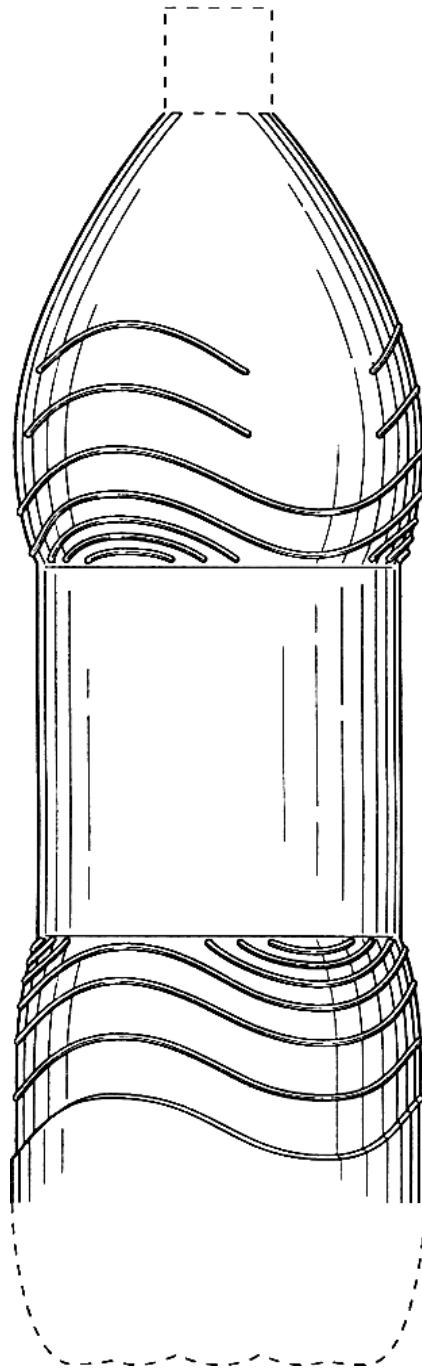

5.1

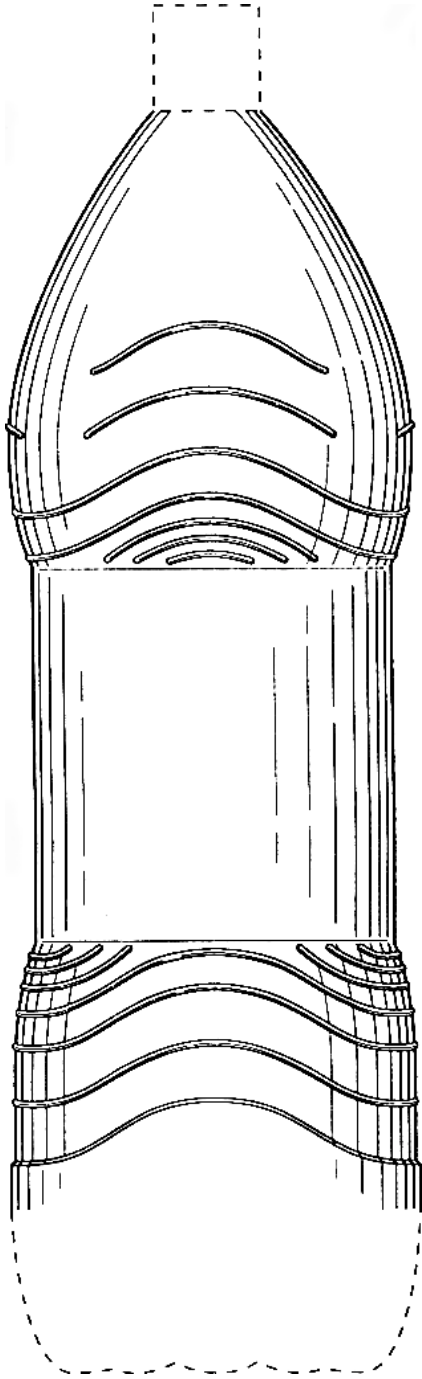

5.2

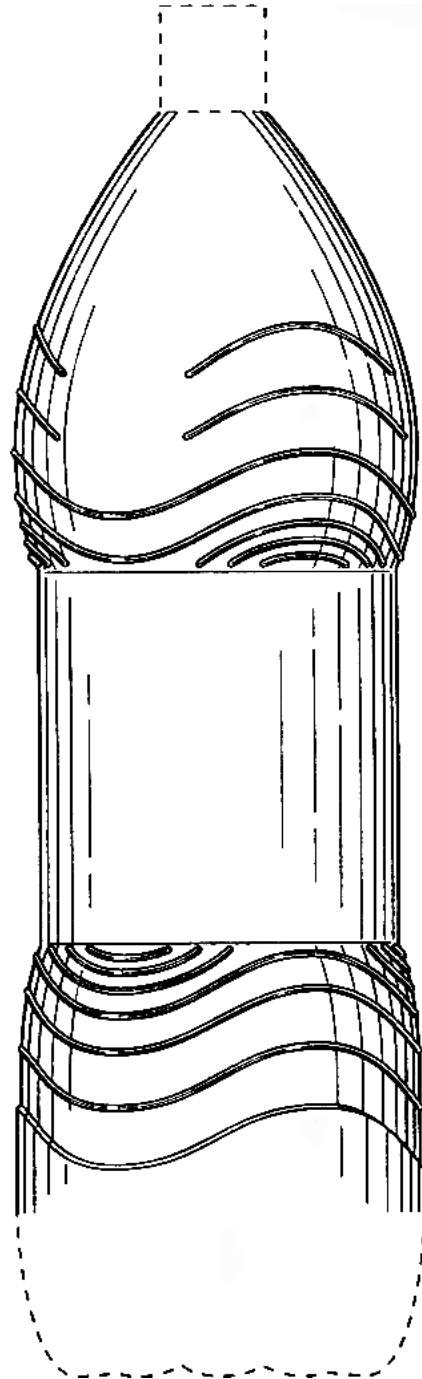

5.3

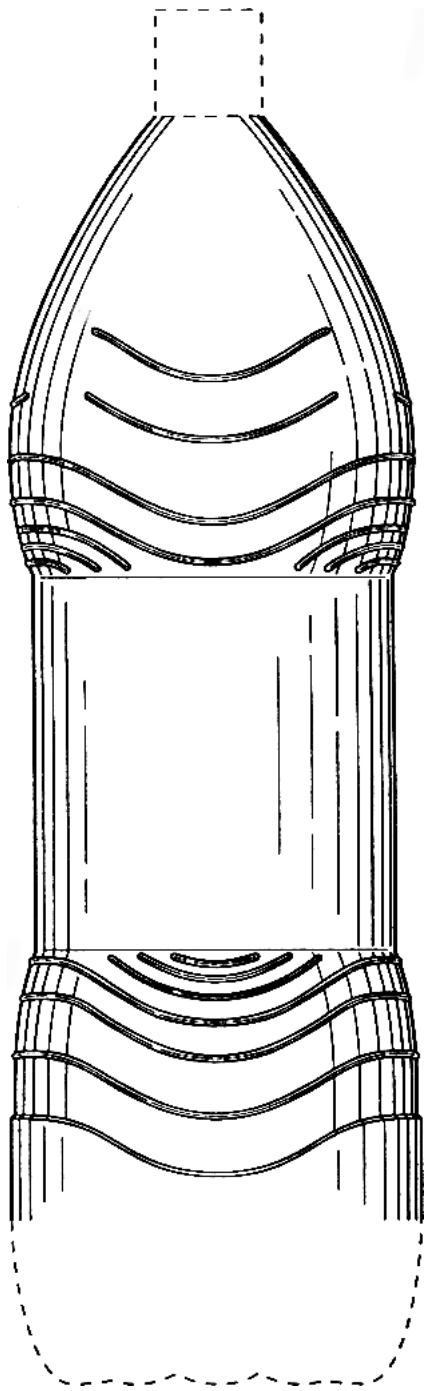

5.4

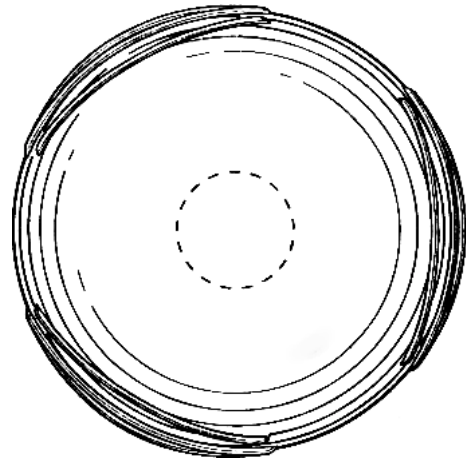

5.5

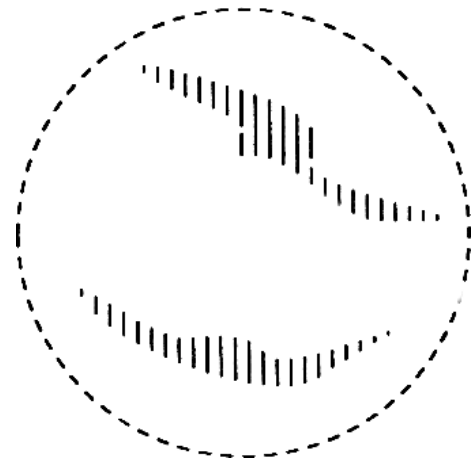

5.6

(21) Numărul depozitului național:
f 2003 1409

(22) Data depozitului național: 29.09.2003

(43) Data publicării: 31.03.2004

(71) Numele și adresa solicitantului:
BEIERSDORF AG, Unnastrasse 48,
D-20245 Hamburg, DE

(54) Denumirea desenului/modelului:
Flacon pentru produse cosmetice

(28) Numărul de desene/modele: 2

(51) LOC (7) Cl: **09** - 01

(80)*Nr. înregistrării internaționale:
DM/064 371
Data înregistrării internaționale:
29.09.2003
Data publicării internaționale:
28.11.2003

(21) Numărul depozitului național:
f 2003 1410

(22) Data depozitului național: 29.09.2003

(43) Data publicării: 31.03.2004

(71) Numele și adresa solicitantului:
**HENKEL KOMMANDIT-
GESELLSCHAFT AUF AKTIEN**,
Henkelstraße 67, D-40589 Dusseldorf,
DE

(72) Numele autorului: Willi Diete;
Markus Daburger; Tim Berger

(54) Denumirea desenului/modelului:
Sticlă

(28) Numărul de desene/modele: 1

(51) LOC (7) Cl: **09** - 01

(80)*Nr. înregistrării internaționale:
DM/064 372
Data înregistrării internaționale:
29.09.2003
Data publicării internaționale:
28.11.2003

(30) Prioritatea invocată:

(33) Țara: DE

(32) Data: 20.05.2003

(31) Numărul: 403 03 674.7

(21) Numărul depozitului național:
f 2003 1429

(22) Data depozitului național: 14.04.2003

(43) Data publicării: 31.03.2004

(71) Numele și adresa solicitantului:
**HENKEL KOMMANDIT-
GESELLSCHAFT AUF AKTIEN**,
Henkelstraße 67, D-40589 Dusseldorf,
DE

(72) Numele autorului: Willi Diete

(54) Denumirea desenului/modelului:
Recipient

(28) Numărul de desene/modele: 1

(51) LOC (7) Cl: **09** - 01

(80)*Nr. înregistrării internaționale:
DM/064 431
Data înregistrării internaționale:
14.04.2003
Data publicării internaționale:
28.11.2003

(30) Prioritatea invocată:

(33) Țara: DE

(32) Data: 22.11.2002

(31) Numărul: 402 09 724.6

(21) Numărul depozitului național:
f 2003 1437

(22) Data depozitului național: 13.10.2003

(43) Data publicării: 31.03.2004

(71) Numele și adresa solicitantului:
ESCADA AG, Margaretha-Ley-Ring 1,
D-85609 Aschheim, DE

(54) Denumirea desenului/modelului:
**Container pentru parfum și produse
cosmetice, flacoane pentru parfum**

(28) Numărul de desene/modele: 5

(51) LOC (7) Cl: **09** - 01, 03

(80)*Nr. înregistrării internaționale:
DM/064 463
Data înregistrării internaționale:
13.10.2003
Data publicării internaționale:
28.11.2003

(21) Numărul depozitului național:
f 2003 1145

(22) Data depozitului național: 10.11.2003

(43) Data publicării: 31.03.2004

- (71) Numele și adresa solicitantului:
S.C. AC HELCOR S.R.L., str. Victor Babeș nr. 50, 4800 Baia Mare, județul Maramureș
- (74) Numele și adresa mandatarului:
 AGENȚIA DE PROPRIETATE INDUSTRIALĂ "COSTIN - SNC", str. Șoimului nr. 5, 4800 Baia Mare
- (72) Numele autorului: Pop Elena
- (54) Denumirea desenului/modelului:
Ambalaj
- (28) Numărul de desene/modele: 1
- (51) LOC (7) Cl: **09** - 03



- (21) Numărul depozitului național:
f 2003 1455
- (22) Data depozitului național: 27.10.2003
- (43) Data publicării: 31.03.2004
- (71) Numele și adresa solicitantului:
HENKEL KOMMANDIT-GESELLSCHAFT AUF AKTIEN, Henkelstraße 67, D-40589 Dusseldorf, DE
- (54) Denumirea desenului/modelului:
Ambalaje
- (28) Numărul de desene/modele: 2
- (51) LOC (7) Cl: **09** - 05
- (80)*Nr. înregistrării internaționale:
DM/064 514
 Data înregistrării internaționale:
 27.10.2003
 Data publicării internaționale:
 28.11.2003
- (30) Prioritatea invocată:
- (33) Țara: DE
- (32) Data: 16.05.2003
- (31) Numărul: 403 03 617.8

- (21) Numărul depozitului național:
f 2003 1411
- (22) Data depozitului național: 29.09.2003
- (43) Data publicării: 31.03.2004
- (71) Numele și adresa solicitantului:
HENKEL KOMMANDITGESELLSCHAFT AUF AKTIEN, Henkelstraße 67, D-40589 Dusseldorf, DE
- (72) Numele autorului: Willi Diete
- (54) Denumirea desenului/modelului:
Capac pentru falcon
- (28) Numărul de desene/modele: 2
- (51) LOC (7) Cl: **09** - 07
- (80)*Nr. înregistrării internaționale:
DM/064 373
 Data înregistrării internaționale:
 29.09.2003
 Data publicării internaționale:
 28.11.2003
- (30) Prioritatea invocată:
- (33) Țara: DE
- (32) Data: 20.05.2003
- (31) Numărul: 403 03 676.3

CLASA 10 - CEASORNICĂRIE ȘI ALTE INSTRUMENTE DE MĂSURĂ, INSTRUMENTE DE CONTROL SAU DE SEMNALIZARE

- (21) Numărul depozitului național:
f 2003 1412
- (22) Data depozitului național: 29.09.2003
- (43) Data publicării: 31.03.2004
- (71) Numele și adresa solicitantului:
RAYMOND WEIL S.A., 36-38, avenue Eugene-Lance, CH-1212 Grand-Lancy, CH
- (54) Denumirea desenului/modelului:
Ceas cu brățară, cronograf
- (28) Numărul de desene/modele: 3
- (51) LOC (7) Cl: **10** - 02
- (80)*Nr. înregistrării internaționale:
DM/064 374
 Data înregistrării internaționale:
 29.09.2003
 Data publicării internaționale:
 28.11.2003

- (30) Prioritatea invocată: Expoziția
internațională: BASELWORLD - Bâle
(33) Țara: CH
(32) Data: 03.04.2003
-

- (21) Numărul depozitului național:
f 2003 1425
(22) Data depozitului național: 09.10.2003
(43) Data publicării: 31.03.2004
(71) Numele și adresa solicitantului:
**SWATCH AG (SWATCH S.A.)
(SWATCH LTD.)**, 94, Rue Jakob
Stampfli, CH-2502 Bienne, CH
(72) Numele autorului: Nicole Dupont
(54) Denumirea desenului/modelului:
Ceas de mână
(28) Numărul de desene/modele: 1
(51) LOC (7) Cl: **10** - 02
(80)*Nr. înregistrării internaționale:
DM/064 409
Data înregistrării internaționale:
09.10.2003
Data publicării internaționale:
28.11.2003
-

- (21) Numărul depozitului național:
f 2003 1426
(22) Data depozitului național: 09.10.2003
(43) Data publicării: 31.03.2004
(71) Numele și adresa solicitantului:
**SWATCH AG (SWATCH S.A.)
(SWATCH LTD.)**, 94, Rue Jakob
Stampfli, CH-2502 Bienne, CH
(72) Numele autorului: Nicole Dupont
(54) Denumirea desenului/modelului:
Ceas de mână
(28) Numărul de desene/modele: 1
(51) LOC (7) Cl: **10** - 02
(80)*Nr. înregistrării internaționale:
DM/064 410
Data înregistrării internaționale:
09.10.2003
Data publicării internaționale:
28.11.2003
-

- (21) Numărul depozitului național:
f 2003 1432
(22) Data depozitului național: 18.06.2003
(43) Data publicării: 31.03.2004
(71) Numele și adresa solicitantului:
**SWATCH AG (SWATCH S.A.)
(SWATCH LTD.)**, 94, Rue Jakob
Stampfli, CH-2502 Bienne, CH
(72) Numele autorului: Paula Schulmann;
Danil Sala
(54) Denumirea desenului/modelului:
Ceasuri de mână
(28) Numărul de desene/modele: 2
(51) LOC (7) Cl: **10** - 02
(80)*Nr. înregistrării internaționale:
DM/064 454
Data înregistrării internaționale:
18.06.2003
Data publicării internaționale:
28.11.2003
-

- (21) Numărul depozitului național:
f 2003 1435
(22) Data depozitului național: 15.10.2003
(43) Data publicării: 31.03.2004
(71) Numele și adresa solicitantului:
**SWATCH AG (SWATCH S.A.)
(SWATCH LTD.)**, 94, Rue Jakob
Stampfli, CH-2502 Bienne, CH
(54) Denumirea desenului/modelului:
Ceasuri de mână
(28) Numărul de desene/modele: 4
(51) LOC (7) Cl: **10** - 02
(80)*Nr. înregistrării internaționale:
DM/064 461
Data înregistrării internaționale:
15.10.2003
Data publicării internaționale:
28.11.2003
-

- (21) Numărul depozitului național:
f 2003 1436
(22) Data depozitului național: 15.10.2003
(43) Data publicării: 31.03.2004

(71) Numele și adresa solicitantului:
SWATCH AG (SWATCH S.A.)

(SWATCH LTD.), 94, Rue Jakob
Stampfli, CH-2502 Bienne, CH

(54) Denumirea desenului/modelului:
Ceas cu brățară

(28) Numărul de desene/modele: 1

(51) LOC (7) Cl: **10 - 02**

(80)*Nr. înregistrării internaționale:

DM/064 462

Data înregistrării internaționale:
15.10.2003

Data publicării internaționale:
28.11.2003

(21) Numărul depozitului național:
f 2003 1438

(22) Data depozitului național: 15.10.2003

(43) Data publicării: 31.03.2004

(71) Numele și adresa solicitantului:

SWATCH AG (SWATCH S.A.)

(SWATCH LTD.), 94, Rue Jakob
Stampfli, CH-2502 Bienne, CH

(72) Numele autorului: Nicole Dupont

(54) Denumirea desenului/modelului:

Ceas de mână

(28) Numărul de desene/modele: 1

(51) LOC (7) Cl: **10 - 02**

(80)*Nr. înregistrării internaționale:

DM/064 464

Data înregistrării internaționale:
15.10.2003

Data publicării internaționale:
28.11.2003

(21) Numărul depozitului național:
f 2003 1439

(22) Data depozitului național: 15.10.2003

(43) Data publicării: 31.03.2004

(71) Numele și adresa solicitantului:

SWATCH AG (SWATCH S.A.)

(SWATCH LTD.), 94, Rue Jakob
Stampfli, CH-2502 Bienne, CH

(72) Numele autorului: Walter Garro

(54) Denumirea desenului/modelului:
Ceas cu brățară

(28) Numărul de desene/modele: 1

(51) LOC (7) Cl: **10 - 02**

(80)*Nr. înregistrării internaționale:

DM/064 465

Data înregistrării internaționale:
15.10.2003

Data publicării internaționale:
28.11.2003

(21) Numărul depozitului național:
f 2003 1442

(22) Data depozitului național: 22.10.2003

(43) Data publicării: 31.03.2004

(71) Numele și adresa solicitantului:

SWATCH AG (SWATCH S.A.)

(SWATCH LTD.), 94, Rue Jakob
Stampfli, CH-2502 Bienne, CH

(72) Numele autorului: Rossana Boffi;
Malcolm Dragotta; Benedetta Ballabio

(54) Denumirea desenului/modelului:

Ceasuri de mână

(28) Numărul de desene/modele: 4

(51) LOC (7) Cl: **10 - 02**

(80)*Nr. înregistrării internaționale:

DM/064 478

Data înregistrării internaționale:
22.10.2003

Data publicării internaționale:
28.11.2003

(21) Numărul depozitului național:
f 2003 1443

(22) Data depozitului național: 22.10.2003

(43) Data publicării: 31.03.2004

(71) Numele și adresa solicitantului:

SWATCH AG (SWATCH S.A.)

(SWATCH LTD.), 94, Rue Jakob
Stampfli, CH-2502 Bienne, CH

(72) Numele autorului: Nicole Dupont

(54) Denumirea desenului/modelului:

Ceasuri de mână

(28) Numărul de desene/modele: 3

(51) LOC (7) Cl: **10 - 02**

(80)*Nr. înregistrării internaționale:
DM/064 479
Data înregistrării internaționale:
22.10.2003
Data publicării internaționale:
28.11.2003

(21) Numărul depozitului național:
f 2003 1444
(22) Data depozitului național: 22.10.2003
(43) Data publicării: 31.03.2004
(71) Numele și adresa solicitantului:
**SWATCH AG (SWATCH S.A.)
(SWATCH LTD.), 94, Rue Jakob
Stampfli, CH-2502 Bienne, CH**
(72) Numele autorului: Walter Garro;
Fabrizio Cuppini
(54) Denumirea desenului/modelului:
Ceasuri de mână
(28) Numărul de desene/modele: 2
(51) LOC (7) Cl: **10 - 02**
(80)*Nr. înregistrării internaționale:
DM/064 480
Data înregistrării internaționale:
22.10.2003
Data publicării internaționale:
28.11.2003

(21) Numărul depozitului național:
f 2003 1449
(22) Data depozitului național: 22.10.2003
(43) Data publicării: 31.03.2004
(71) Numele și adresa solicitantului:
**SWATCH AG (SWATCH S.A.)
(SWATCH LTD.), 94, Rue Jakob
Stampfli, CH-2502 Bienne, CH**
(54) Denumirea desenului/modelului:
Ceasuri de mână
(28) Numărul de desene/modele: 2
(51) LOC (7) Cl: **10 - 02**
(80)*Nr. înregistrării internaționale:
DM/064 505
Data înregistrării internaționale:
22.10.2003
Data publicării internaționale:
28.11.2003

(21) Numărul depozitului național:
f 2003 1450
(22) Data depozitului național: 22.10.2003
(43) Data publicării: 31.03.2004
(71) Numele și adresa solicitantului:
**ETA S.A. MANUFACTURE
HORLOGERE SUISSE, CH-2540
Grenchen, CH**
(72) Numele autorului: Alessandra Attanasi
(54) Denumirea desenului/modelului:
Ceas de mână
(28) Numărul de desene/modele: 1
(51) LOC (7) Cl: **10 - 02**
(80)*Nr. înregistrării internaționale:
DM/064 506
Data înregistrării internaționale:
22.10.2003
Data publicării internaționale:
28.11.2003

(21) Numărul depozitului național:
f 2003 1451
(22) Data depozitului național: 22.10.2003
(43) Data publicării: 31.03.2004
(71) Numele și adresa solicitantului:
**SWATCH AG (SWATCH S.A.)
(SWATCH LTD.), 94, Rue Jakob
Stampfli, CH-2502 Bienne, CH**
(72) Numele autorului: Nicole Dupont
(54) Denumirea desenului/modelului:
Ceas de mână
(28) Numărul de desene/modele: 1
(51) LOC (7) Cl: **10 - 02**
(80)*Nr. înregistrării internaționale:
DM/064 507
Data înregistrării internaționale:
22.10.2003
Data publicării internaționale:
28.11.2003

(21) Numărul depozitului național:
f 2003 1452
(22) Data depozitului național: 06.08.2003
(43) Data publicării: 31.03.2004

(71) Numele și adresa solicitantului:
**SOCIÉTÉ GENERALE DE MARQUES
 SGM**, 6, rue du Mont de Sion, CH-1206
 Geneve, CH

(72) Numele autorului: Nicolas Ciuchindel

(54) Denumirea desenului/modelului:
Ceas

(28) Numărul de desene/modele: 1

(51) LOC (7) Cl: **10 - 02**

(80)*Nr. înregistrării internaționale:

DM/064 508

Data înregistrării internaționale:
 06.08.2003

Data publicării internaționale:
 28.11.2003

(21) Numărul depozitului național:
f 2003 1420

(22) Data depozitului național: 08.10.2003

(43) Data publicării: 31.03.2004

(71) Numele și adresa solicitantului:

**SWATCH AG (SWATCH S.A.)
 (SWATCH LTD.)**, 94, Rue Jakob
 Stampfli, CH-2502 Bienne, CH

(72) Numele autorului: Anne Grosjean

(54) Denumirea desenului/modelului:

Carcasă pentru ceas

(28) Numărul de desene/modele: 1

(51) LOC (7) Cl: **10 - 07**

(80)*Nr. înregistrării internaționale:

DM/064 396

Data înregistrării internaționale:
 08.10.2003

Data publicării internaționale:
 28.11.2003

(21) Numărul depozitului național:
f 2003 1421

(22) Data depozitului național: 09.10.2003

(43) Data publicării: 31.03.2004

(71) Numele și adresa solicitantului:

**SWATCH AG (SWATCH S.A.)
 (SWATCH LTD.)**, 94, Rue Jakob
 Stampfli, CH-2502 Bienne, CH

(72) Numele autorului: Nicole Dupont

(54) Denumirea desenului/modelului:
Brățară pentru ceas

(28) Numărul de desene/modele: 1

(51) LOC (7) Cl: **10 - 07**

(80)*Nr. înregistrării internaționale:

DM/064 404

Data înregistrării internaționale:
 09.10.2003

Data publicării internaționale:
 28.11.2003

(21) Numărul depozitului național:
f 2003 1434

(22) Data depozitului național: 15.10.2003

(43) Data publicării: 31.03.2004

(71) Numele și adresa solicitantului:

**SWATCH AG (SWATCH S.A.)
 (SWATCH LTD.)**, 94, Rue Jakob
 Stampfli, CH-2502 Bienne, CH

(72) Numele autorului: Walter Garro

(54) Denumirea desenului/modelului:

Brățară pentru ceas

(28) Numărul de desene/modele: 1

(51) LOC (7) Cl: **10 - 07**

(80)*Nr. înregistrării internaționale:

DM/064 460

Data înregistrării internaționale:
 15.10.2003

Data publicării internaționale:
 28.11.2003

(21) Numărul depozitului național:
f 2003 1447

(22) Data depozitului național: 22.10.2003

(43) Data publicării: 31.03.2004

(71) Numele și adresa solicitantului:

**SWATCH AG (SWATCH S.A.)
 (SWATCH LTD.)**, 94, Rue Jakob
 Stampfli, CH-2502 Bienne, CH

(72) Numele autorului: Walter Garro

(54) Denumirea desenului/modelului:

Brățară pentru ceas

(28) Numărul de desene/modele: 1

(51) LOC (7) Cl: **10 - 07**

- (80)*Nr. înregistrării internaționale:
DM/064 496
 Data înregistrării internaționale:
 22.10.2003
 Data publicării internaționale:
 28.11.2003

CLASA 11 - OBIECTE ORNAMENTALE

- (21) Numărul depozitului național:
f 2003 1423
 (22) Data depozitului național: 09.10.2003
 (43) Data publicării: 31.03.2004
 (71) Numele și adresa solicitantului:
SWATCH AG (SWATCH S.A.)
(SWATCH LTD.), 94, Rue Jakob
 Stampfli, CH-2502 Bienne, CH
 (54) Denumirea desenului/modelului:
Bijuterii
 (28) Numărul de desene/modele: 2
 (51) LOC (7) Ci: **11 - 01**
 (80)*Nr. înregistrării internaționale:
DM/064 406
 Data înregistrării internaționale:
 09.10.2003
 Data publicării internaționale:
 28.11.2003

- (21) Numărul depozitului național:
f 2003 1427
 (22) Data depozitului național: 28.11.2002
 (43) Data publicării: 31.03.2004
 (71) Numele și adresa solicitantului:
FRANK MULLER WATCHLAND
S.A., 22, Rte de Malagny, CH-1294
 Genthod, CH
 (54) Denumirea desenului/modelului:
Piatră prețioasă
 (28) Numărul de desene/modele: 1
 (51) LOC (7) Ci: **11 - 01**
 (80)*Nr. înregistrării internaționale:
DM/064 424
 Data înregistrării internaționale:
 28.11.2002
 Data publicării internaționale:
 28.11.2003

**CLASA 12 - MIJLOACE DE TRANSPORT
ȘI DE RIDICAT**

- (21) Numărul depozitului național:
f 2003 1428
 (22) Data depozitului național: 28.03.2003
 (43) Data publicării: 31.03.2004
 (71) Numele și adresa solicitantului:
VOLSKSWAGEN AG., D-38436
 Wolfsburg, DE
 (54) Denumirea desenului/modelului:
Vehicul
 (28) Numărul de desene/modele: 2
 (51) LOC (7) Ci: **12 - 08**
 (80)*Nr. înregistrării internaționale:
DM/064 430
 Data înregistrării internaționale:
 28.03.2003
 Data publicării internaționale:
 28.11.2003
 (30) Prioritatea invocată:
 (33) Țara: DE
 (32) Data: 09.11.2002
 (31) Numărul: 402 09 315.1

- (21) Numărul depozitului național:
f 2003 1440
 (22) Data depozitului național: 07.07.2003
 (43) Data publicării: 31.03.2004
 (71) Numele și adresa solicitantului:
VOLSKSWAGEN AG., D-38436
 Wolfsburg, DE
 (54) Denumirea desenului/modelului:
Vehicul și interior de vehicul
 (28) Numărul de desene/modele: 3
 (51) LOC (7) Ci: **12 - 08, 16**
 (80)*Nr. înregistrării internaționale:
DM/064 466
 Data înregistrării internaționale:
 07.07.2003
 Data publicării internaționale:
 28.11.2003
 (30) Prioritatea invocată:
 (33) Țara: DE
 (32) Data: 24.01.2003
 (31) Numărul: 403 00 529.9

- (21) Numărul depozitului național:
f 2003 1290
- (22) Data depozitului național: 05.11.2003
- (43) Data publicării: 31.03.2004
- (71) Numele și adresa solicitantului:
S.C. ROMTURINGIA S.R.L., str. Calea
Brașovului nr. 30, 115100 Câmpulung
Muscel
- (72) Numele autorului: Ion Stelian
- (54) Denumirea desenului/modelului:
**Autospecială - ambulanță
medicalizată**
- (28) Numărul de desene/modele: 1
- (51) LOC (7) Cl: **12 - 13**

(57) Descrierea desenului/modelului:
Autospeciala - ambulanță medicalizată, este primul model executat pe autoșasiu de "Dacia - Dublu Cabină", "carosat" special cu suprastructură înălțată termoizolată, care respectă regulamentul european "EN-1789:1999". Este echipată la exterior cu 3 girofaruri (unul pe față și două pe spate). De asemenea este marcată cu autocolante reflectorizante, pe întreaga suprafață exterioară, conform regulamentului de mai sus. Accesul bolnavilor se face prin spate - respectiv două uși vitrate 75%. Forma întregului ansamblu este rotunjită cu raze mari de curbură.

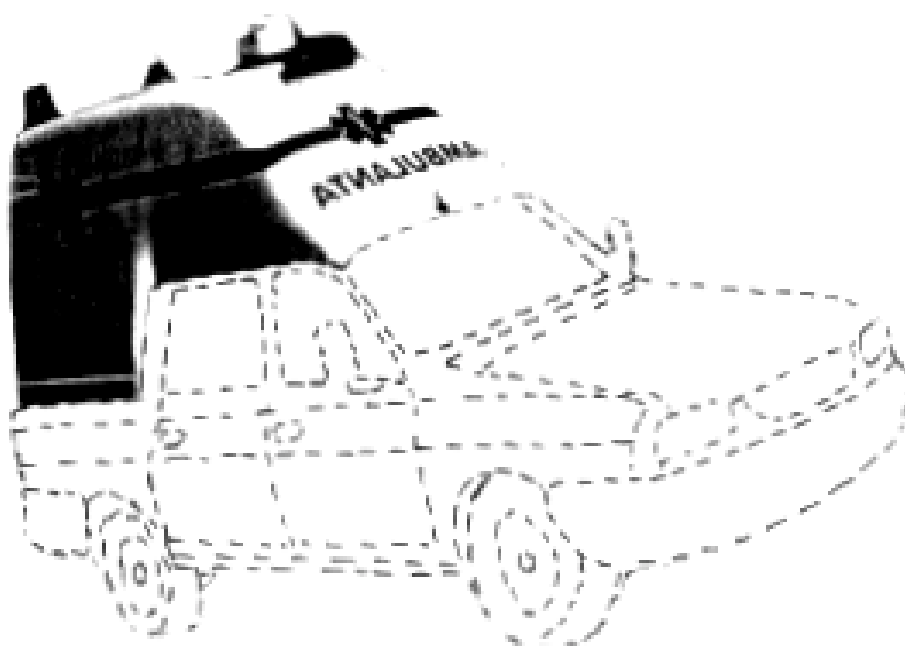

1.1

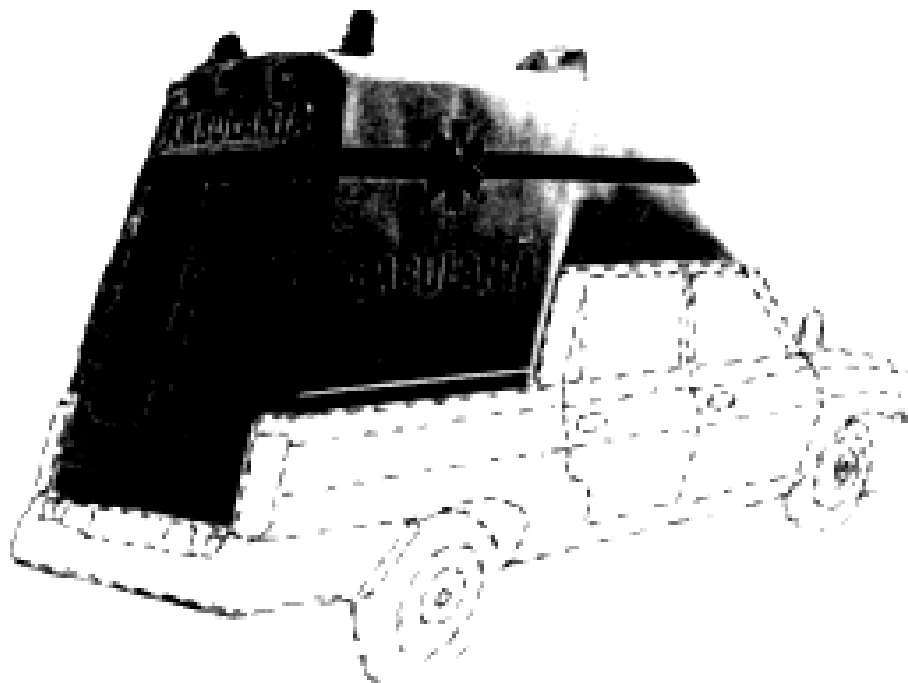

1.2

-
- | | |
|---|---|
| <p>(21) Numărul depozitului național: f 2003 1424</p> <p>(22) Data depozitului național: 11.07.2003</p> <p>(43) Data publicării: 31.03.2004</p> <p>(71) Numele și adresa solicitantului: DEZENT LEICHTMETALLRADER GMBH, in den Birkenweisen 6, D-76877 Offenbach, DE</p> <p>(72) Numele autorului: Andreas Cinibulk</p> <p>(54) Denumirea desenului/modelului: Jantă pentru automobile</p> <p>(28) Numărul de desene/modele: 2</p> <p>(51) LOC (7) Ci: 12 - 16</p> <p>(80)*Nr. înregistrării internaționale: DM/064 408 Data înregistrării internaționale: 11.07.2003 Data publicării internaționale: 28.11.2003</p> | <p>(43) Data publicării: 31.03.2004</p> <p>(71) Numele și adresa solicitantului: SMART GMBH, Leibnizstrasse 2, D-71032 Boeblingen, DE</p> <p>(54) Denumirea desenului/modelului: Oglindă laterală pentru autoturism</p> <p>(28) Numărul de desene/modele: 1</p> <p>(51) LOC (7) Ci: 12 - 16</p> <p>(80)*Nr. înregistrării internaționale: DM/064 441 Data înregistrării internaționale: 16.10.2003 Data publicării internaționale: 28.11.2003</p> <p>(30) Prioritatea invocată:</p> <p>(33) Țara: DE</p> <p>(32) Data: 04.09.2003</p> <p>(31) Numărul: 403 05 726.4</p> |
|---|---|
-

- | | |
|--|--|
| <p>(21) Numărul depozitului național: f 2003 1431</p> <p>(22) Data depozitului național: 16.10.2003</p> | <p>(21) Numărul depozitului național: f 2003 1441</p> <p>(22) Data depozitului național: 11.07.2003</p> <p>(43) Data publicării: 31.03.2004</p> |
|--|--|

- (71) Numele și adresa solicitantului:
AEZ LEICHTMETALLRADER GMBH,
Industriestraße 4-6, D-53721 Siegburg,
DE
- (72) Numele autorului: Andreas Cinibulk
- (54) Denumirea desenului/modelului:
Jantă pentru automobil
- (28) Numărul de desene/modele: 1
- (51) LOC (7) Cl: **12** - 16
- (80)*Nr. înregistrării internaționale:
DM/064 477
Data înregistrării internaționale:
11.07.2003
Data publicării internaționale:
28.11.2003

-
- (21) Numărul depozitului național:
f 2003 1454
- (22) Data depozitului național: 28.10.2003
- (43) Data publicării: 31.03.2004
- (71) Numele și adresa solicitantului:
DAIMLERCHRYSLER AG., Epple-
strasse 225, D-70567 Stuttgart, DE
- (72) Numele autorului: Peter Pfeiffer
- (54) Denumirea desenului/modelului:
Jantă pentru autoturism
- (28) Numărul de desene/modele: 1
- (51) LOC (7) Cl: **12** - 16
- (80)*Nr. înregistrării internaționale:
DM/064 512
Data înregistrării internaționale:
28.10.2003
Data publicării internaționale:
28.11.2003
- (30) Prioritatea invocată:
- (33) Țara: DE
- (32) Data: 28.08.2003
- (31) Numărul: 403 05 580.6

**CLASA 13 - APARATE DE PRODUCERE,
DISTRIBUȚIE ȘI
TRANSFORMARE A
ENERGIEI ELECTRICE**

- (21) Numărul depozitului național:
f 2003 1419
- (22) Data depozitului național: 14.08.2003

- (43) Data publicării: 31.03.2004
- (71) Numele și adresa solicitantului:
ABB SERVICE S.R.L., Via Vittor
Pisani, 16, I-20124 Milano, IT
- (72) Numele autorului: Azzola Lucio;
Frassinetti Giovanni
- (54) Denumirea desenului/modelului:
Înterupător electric
- (28) Numărul de desene/modele: 12
- (51) LOC (7) Cl: **13** - 03
- (80)*Nr. înregistrării internaționale:
DM/064 393
Data înregistrării internaționale:
14.08.2003
Data publicării internaționale:
28.11.2003
- (30) Prioritatea invocată:
- (33) Țara: IT
- (32) Data: 20.02.2003
- (31) Numărul: BG2003O000002

**CLASA 19 - PAPETĂRIE, ARTICOLE
DE BIROU, MATERIALE
PENTRU ARTE,
ÎNVĂȚĂMÂNT**

- (21) Numărul depozitului național:
f 2003 1414
- (22) Data depozitului național: 25.09.2003
- (43) Data publicării: 31.03.2004
- (71) Numele și adresa solicitantului:
**HENKEL KOMMANDIT-
GESELLSCHAFT AUF AKTIEN**,
Henkelstraße 67, D-40589 Dusseldorf,
DE
- (72) Numele autorului: Thom Wojtkum;
Dominic Daunter; David Thimm;
Curt Bailey
- (54) Denumirea desenului/modelului:
Distribuitor pentru bandă adezivă
- (28) Numărul de desene/modele: 2
- (51) LOC (7) Cl: **19** - 02
- (80)*Nr. înregistrării internaționale:
DM/064 376
Data înregistrării internaționale:
25.09.2003
Data publicării internaționale:
28.11.2003

- (30) Prioritatea invocată:
 (33) Țara: US
 (32) Data: 27.03.2003
 (31) Numărul: 29/178,505

**CLASA 23 - INSTALAȚII PENTRU
 DISTRIBUȚIA FLUIDELOR,
 INSTALAȚII SANITARE DE
 CĂLDURĂ, DE VENTILAȚIE
 ȘI DE CONDIȚIONARE A
 AERULUI, COMBUSTIBILI
 SOLIZI**

- (21) Numărul depozitului național:
f 2003 1415
 (22) Data depozitului național: 02.07.2003
 (43) Data publicării: 31.03.2004
 (71) Numele și adresa solicitantului:
KERAMIK HOLDING AG LAUFEN,
 46, Wahlenstrasse, CH-4242 Laufon,
 CH
 (72) Numele autorului: Horst Schmieder
 (54) Denumirea desenului/modelului:
Urinoare
 (28) Numărul de desene/modele: 2
 (51) LOC (7) Cl: **23 - 02**
 (80)*Nr. înregistrării internaționale:
DM/064 377
 Data înregistrării internaționale:
 02.07.2003
 Data publicării internaționale:
 28.11.2003

- (21) Numărul depozitului național:
f 2003 1446
 (22) Data depozitului național: 10.06.2003
 (43) Data publicării: 31.03.2004
 (71) Numele și adresa solicitantului:
HANSGROHE AG, Auestr. 5-9,
 D-77761 Schiltach, DE
 (72) Numele autorului: Andreas Haug;
 Tom Schonherr; Fabian Kollmann
 (54) Denumirea desenului/modelului:
**Dușuri, suport pentru duș, braț de
 duș și braț de duș cu duș**
 (28) Numărul de desene/modele: 5

- (51) LOC (7) Cl: **23 - 02**
 (80)*Nr. înregistrării internaționale:
DM/064 495
 Data înregistrării internaționale:
 10.06.2003
 Data publicării internaționale:
 28.11.2003
 (30) Prioritatea invocată:
 (33) Țara: DE
 (32) Data: 12.12.2002
 (31) Numărul: 402 10 283.5

- (21) Numărul depozitului național:
f 2003 1418
 (22) Data depozitului național: 01.09.2003
 (43) Data publicării: 31.03.2004
 (71) Numele și adresa solicitantului:
LELONG AGNES, Quartier Suze,
 F-07800 Charmes sur Rohone, FR
 (72) Numele autorului: Lelong Agnes
 (54) Denumirea desenului/modelului:
Șemineu
 (28) Numărul de desene/modele: 1
 (51) LOC (7) Cl: **23 - 03**
 (80)*Nr. înregistrării internaționale:
DM/064 392
 Data înregistrării internaționale:
 01.09.2003
 Data publicării internaționale:
 28.11.2003

**CLASA 25 - CONSTRUCȚII ȘI
 ELEMENTE DE
 CONSTRUCȚII**

- (21) Numărul depozitului național:
f 2003 1433
 (22) Data depozitului național: 17.10.2003
 (43) Data publicării: 31.03.2004
 (71) Numele și adresa solicitantului:
REHAU AG + CO, Rheniumshaus,
 D-95111 Rehau, DE
 (72) Numele autorului: Francois Viel
 (54) Denumirea desenului/modelului:
Profile de etanșare
 (28) Numărul de desene/modele: 8

- (51) LOC (7) Cl: **25** - 01
(80)*Nr. înregistrării internaționale:
DM/064 455
Data înregistrării internaționale:
17.10.2003
Data publicării internaționale:
28.11.2003
(30) Prioritatea invocată:
(33) Țara: DE
(32) Data: 23.05.2003
(31) Numărul: 403 03 768.9
-

**CLASA 26 - APARATE DE
ILUMINAT**

- (21) Numărul depozitului național:
f 2003 1453
(22) Data depozitului național: 21.08.2003
(43) Data publicării: 31.03.2004
(71) Numele și adresa solicitantului:
**PORZELLANFABRIKEN CHRISTIAN
SELMANN GMBH**, Christian-
Seltmann-Straße 59-67, D-92637
Weiden/Opf., DE
(54) Denumirea desenului/modelului:
Sfeșnice
(28) Numărul de desene/modele: 4
(51) LOC (7) Cl: **26** - 01
(80)*Nr. înregistrării internaționale:
DM/064 511
Data înregistrării internaționale:
21.08.2003
Data publicării internaționale:
28.11.2003
-

(21) Numărul depozitului național: **f 2003 1361**

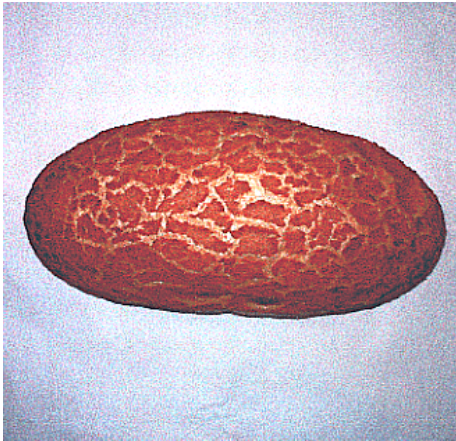

1



2



3

**LISTA CERERILOR DE ÎNREGISTRARE A DESENELOR ȘI MODELELOR
INDUSTRIALE PUBLICATE ÎN ORDINEA CRESCĂTOARE
A NUMERELOR DE ÎNREGISTRARE**

| Nr. de înregistrare al cererii | Clasa și subclasa | Data înregistrării | Pagina |
|--------------------------------|-------------------------|--------------------|--------|
| f 2003 0923 | 06 - 01, 03, 04, 06, 07 | 13.08.2003 | 263 |
| f 2003 1023 | 06 - 01, 04, 07 | 10.09.2003 | 278 |
| f 2003 1145 | 09 - 03 | 10.11.2003 | 303 |
| f 2003 1290 | 12 - 13 | 05.11.2003 | 310 |
| f 2003 1306 | 06 - 01, 03 | 10.09.2003 | 283 |
| f 2003 1361 | 01 - 01 | 02.12.2003 | 262 |
| f 2003 1375 | 06 - 01 | 08.12.2003 | 287 |
| f 2003 1379 | 09 - 01 | 09.12.2003 | 293 |
| f 2003 1407 | 08 - 07 | 10.07.2003 | 292 |
| f 2003 1408 | 06 - 01 | 02.10.2003 | 292 |
| f 2003 1409 | 09 - 01 | 29.09.2003 | 303 |
| f 2003 1410 | 09 - 01 | 29.09.2003 | 303 |
| f 2003 1411 | 09 - 07 | 29.09.2003 | 304 |
| f 2003 1412 | 10 - 02 | 29.09.2003 | 304 |
| f 2003 1414 | 19 - 02 | 25.09.2003 | 312 |
| f 2003 1415 | 23 - 02 | 02.07.2003 | 313 |
| f 2003 1416 | 06 - 01 | 02.07.2003 | 292 |

RO - BOPI - DMI 3/2004

| | | | |
|-------------|-------------|------------|-----|
| f 2003 1417 | 05 - 05 | 25.07.2003 | 262 |
| f 2003 1418 | 23 - 03 | 01.09.2003 | 313 |
| f 2003 1419 | 13 - 03 | 14.08.2003 | 312 |
| f 2003 1420 | 10 - 07 | 08.10.2003 | 308 |
| f 2003 1421 | 10 - 07 | 09.10.2003 | 308 |
| f 2003 1422 | 03 - 01 | 08.10.2003 | 262 |
| f 2003 1423 | 11 - 01 | 09.10.2003 | 309 |
| f 2003 1424 | 12 - 16 | 11.07.2003 | 311 |
| f 2003 1425 | 10 - 02 | 09.10.2003 | 305 |
| f 2003 1426 | 10 - 02 | 09.10.2003 | 305 |
| f 2003 1427 | 11 - 01 | 28.11.2003 | 309 |
| f 2003 1428 | 12 - 08 | 28.03.2003 | 309 |
| f 2003 1429 | 09 - 01 | 14.04.2003 | 303 |
| f 2003 1430 | 04 - 02 | 12.05.2003 | 262 |
| f 2003 1431 | 12 - 16 | 16.10.2003 | 311 |
| f 2003 1432 | 10 - 02 | 18.06.2003 | 305 |
| f 2003 1433 | 25 - 01 | 17.10.2003 | 313 |
| f 2003 1434 | 10 - 07 | 15.10.2003 | 308 |
| f 2003 1435 | 10 - 02 | 15.10.2003 | 305 |
| f 2003 1436 | 10 - 02 | 15.10.2003 | 305 |
| f 2003 1437 | 09 - 01, 03 | 13.10.2003 | 303 |
| f 2003 1438 | 10 - 02 | 15.10.2003 | 306 |
| f 2003 1439 | 10 - 02 | 15.10.2003 | 306 |

RO - BOPI - DMI 3/2004

| | | | |
|-------------|-------------|------------|-----|
| f 2003 1440 | 12 - 08, 16 | 07.07.2003 | 309 |
| f 2003 1441 | 12 - 16 | 11.07.2003 | 311 |
| f 2003 1442 | 10 - 02 | 22.10.2003 | 306 |
| f 2003 1443 | 10 - 02 | 22.10.2003 | 306 |
| f 2003 1444 | 10 - 02 | 22.10.2003 | 307 |
| f 2003 1445 | 05 - 05 | 22.10.2003 | 263 |
| f 2003 1446 | 23 - 02 | 10.06.2003 | 313 |
| f 2003 1447 | 10 - 07 | 22.10.2003 | 308 |
| f 2003 1448 | 07 - 01, 02 | 21.08.2003 | 292 |
| f 2003 1449 | 10 - 02 | 22.10.2003 | 307 |
| f 2003 1450 | 10 - 02 | 22.10.2003 | 307 |
| f 2003 1451 | 10 - 02 | 22.10.2003 | 307 |
| f 2003 1452 | 10 - 02 | 06.08.2003 | 307 |
| f 2003 1453 | 26 - 01 | 21.08.2003 | 314 |
| f 2003 1454 | 12 - 16 | 28.10.2003 | 312 |
| f 2003 1455 | 09 - 05 | 27.10.2003 | 304 |

LISTA ALFABETICĂ A SOLICITANȚILOR

A

**ABB SERVICE S.R.L. - Via Vittor Pisani,
16, I-20124 Milano, IT**
f 2003 1419 Cl: 13 - 03; pag. 312

**ETA S.A. MANUFACTURE HORLOGERE
SUISSE - CH-2540 Grenchen, CH**
f 2003 1450 Cl: 10 - 02; pag. 307

**S.C. AC HELCOR S.R.L. - str. Victor Babeș
nr. 50, 4800 Baia Mare, județul Maramureș**
f 2003 1145 Cl: 09 - 03; pag. 303

G

**AEZ LEICHTMETALLRADER GMBH -
Industriestraße 4-6, D-53721 Siegburg, DE**
f 2003 1441 Cl: 12 - 16; pag. 311

**G.M. ITALIA SNC - Zona Industriale ASI,
Boscofangone 80035 Nola, NO, IT**
f 2003 1375 Cl: 06 - 01; pag. 287

B

**BEIERSDORF AG - Unnastrasse 48,
D-20245 Hamburg, DE**
f 2003 1409 Cl: 09 - 01; pag. 303

H

**HANSGROHE AG - Auestr. 5-9, D-77761
Schiltach, DE**
f 2003 1446 Cl: 23 - 02; pag. 313

D

**DAIMLERCHRYSLER AG. - Epplestrasse
225, D-70567 Stuttgart, DE**
f 2003 1454 Cl: 12 - 16; pag. 312

**HENKEL KOMMANDITGESELLSCHAFT
AUF AKTIEN - Henkelstraße 67, D-40589
Dusseldorf, DE**
f 2003 1410 Cl: 09 - 01; pag. 303
f 2003 1411 Cl: 09 - 07; pag. 304
f 2003 1414 Cl: 19 - 02; pag. 312
f 2003 1429 Cl: 09 - 01; pag. 303
f 2003 1455 Cl: 09 - 05; pag. 304

**DEZENT LEICHTMETALLRADER GMBH -
in den Birkenweisen 6, D-76877
Offenbach, DE**
f 2003 1424 Cl: 12 - 16; pag. 311

**HERMES SELLIER (SOCIETE ANONYME) -
24, rue du Faubourg Saint-Honore,
F-75008 Paris, FR**
f 2003 1407 Cl: 08 - 07; pag. 292

E

**ESCADA AG - Margaretha-Ley-Ring 1,
D-85609 Aschheim, DE**
f 2003 1437 Cl: 09 - 01,
03; pag. 303

K

**KERAMIK HOLDING AG LAUFEN - 46,
Wahlenstrasse, CH-4242 Laufon, CH**
f 2003 1415 Cl: 23 - 02; pag. 313

L

**LELONG AGNES - Quartier Suze, F-07800
Charmes sur Rohone, FR**
f 2003 1418 Cl: 23 - 03; pag. 313

M

**SOCIETE GENERALE DE MARQUES SGM
- 6, rue du Mont de Sion, CH-1206 Geneve,
CH**
f 2003 1452 Cl: 10 - 02; pag. 307

N

**NATUZZI S.P.A. - Corso Cavour, 51,
I-70121 Bari, IT**
f 2003 1416 Cl: 06 - 01; pag. 292

**NICOLETTI S.P.A. - Via della Scienza, snc,
I-75100 Matera, IT**
f 2003 1408 Cl: 06 - 01; pag. 292

P

**S.C. PAMBAC S.A. BACĂU - str. Calea
Moinești nr. 14, 600281 Bacău, județul
Bacău**
f 2003 1316 Cl: 01 - 01; pag. 262

**PEPSICO INC. - 700 Anderson Hill Road,
Purchase, New York 10577, US**
f 2003 1379 Cl: 09 - 01; pag. 293

**PORZELLANFABRIKEN CHRISTIAN
SELTMANN GMBH - Christian-Seltmann-
Str. 59-67, D-92637 Weiden/Opf., DE**
f 2003 1448 Cl: 07 - 01,
02; pag. 292
f 2003 1453 Cl: 26 - 01; pag. 314

Q

**S.C. QUADRA INVEST S.A. - șos. Găiești
nr. 1, 130087 Târgoviște, județul
Dâmbovița**
f 2003 1023 Cl: 06 - 01,
04,
07; pag. 278
f 2003 1306 Cl: 06 - 01,
03; pag. 283

R

**RAYMOND WEIL S.A. - 36-38, avenue
Eugene-Lance, CH-1212 Grand-Lancy, CH**
f 2003 1412 Cl: 10 - 02; pag. 304

**REHAU AG + CO - Rheniumshaus, D-95111
Rehau, DE**
f 2003 1433 Cl: 25 - 01; pag. 313

**S.C. ROMTURINGIA S.R.L. - str. Calea
Brașovului nr. 30, 115100 Câmpulung
Muscel**
f 2003 1290 Cl: 12 - 13; pag. 310

S

**SMART GMBH - Leibnizstrasse 2, D-71032
Boeblingen, DE**
f 2003 1431 Cl: 12 - 16; pag. 311

**SWATCH AG (SWATCH S.A.)(SWATCH
LTD.) - 94, rue Jakob Stampfli, CH-2502
Bienne, CH**
f 2003 1420 Cl: 10 - 07; pag. 308
f 2003 1421 Cl: 10 - 07; pag. 308
f 2003 1422 Cl: 03 - 01; pag. 262
f 2003 1423 Cl: 11 - 01; pag. 309
f 2003 1425 Cl: 10 - 02; pag. 305
f 2003 1426 Cl: 10 - 02; pag. 305
f 2003 1427 Cl: 11 - 01; pag. 309
f 2003 1432 Cl: 10 - 02; pag. 305
f 2003 1434 Cl: 10 - 07; pag. 308
f 2003 1435 Cl: 10 - 02; pag. 305

RO - BOPI - DMI 3/2004

f 2003 1436 Cl: 10 - 02; pag. 305
f 2003 1438 Cl: 10 - 02; pag. 306
f 2003 1439 Cl: 10 - 02; pag. 306
f 2003 1442 Cl: 10 - 02; pag. 306
f 2003 1443 Cl: 10 - 02; pag. 306
f 2003 1444 Cl: 10 - 02; pag. 307
f 2003 1447 Cl: 10 - 07; pag. 308
f 2003 1449 Cl: 10 - 02; pag. 307
f 2003 1451 Cl: 10 - 02; pag. 307

T

**TRISA HOLDING AG - Kantonsstrasse,
CH-6234 Triengen, CH**

f 2003 1430 Cl: 04 - 02; pag. 262

V

**VOLKSWAGEN AG. - D-38436 Wolfsburg,
DE**

f 2003 1428 Cl: 12 - 08; pag. 309
f 2003 1440 Cl: 12 - 08,
16; pag. 309

Z

**ZAPF CREATION AG - Monchrodener
Strasse 13, D-96472 Rodental, DE**

f 2003 1417 Cl: 05 - 05; pag. 262

**LISTA DESENELOR ȘI MODELELOR INDUSTRIALE ÎNREGISTRATE ÎN
REGISTRUL NAȚIONAL AL DESENELOR ȘI MODELELOR INDUSTRIALE
CONFORM HOTĂRÂRII COMISIEI DE SPECIALITATE A O.S.I.M.**

Partea a I-a

| Nr. din Registrul Național al Desenelor și Modelelor Industriale | Nr. din Registrul Național al cererilor depuse | Data depozitului | Titular | Publicat în Buletinul de Desene și Modele Internaționale numărul/data |
|--|--|------------------|---|---|
| 013641 | 2003/0651 | 19.05.2003 | CALOR S.A. (societe anonyme) | 5/30.06.2003 |
| 013648 | 2003/0661 | 09.04.2003 | GAUTER FRANCE S.A. | 4/30.05.2003 |
| 013649 | 2003/0817 | 13.05.2003 | SWATCHAG (SWATCH S.A.) (SWATCH LTD.) | 5/30.06.2003 |
| 013650 | 2003/0820 | 13.05.2003 | SWATCHAG (SWATCH S.A.) (SWATCH LTD.) | 5/30.06.2003 |
| 013651 | 2003/0832 | 20.05.2003 | SWATCHAG (SWATCH S.A.) (SWATCH LTD.) | 5/30.06.2003 |
| 013652 | 2003/0844 | 12.03.2003 | BULGARI TIME SWITZERLAND S.A. | 5/30.06.2003 |
| 013653 | 2003/0848 | 20.02.2003 | SANGARE HANDJI | 5/30.06.2003 |
| 013654 | 2003/0819 | 13.05.2003 | SWATCHAG (SWATCH S.A.) (SWATCH LTD.) | 5/30.06.2003 |
| 013655 | 2003/0831 | 20.05.2003 | SWATCHAG (SWATCH S.A.) (SWATCH LTD.) | 5/30.06.2003 |
| 013656 | 2003/0850 | 20.05.2003 | SWATCHAG (SWATCH S.A.) (SWATCH LTD.) | 5/30.06.2003 |
| 013657 | 2003/0830 | 20.05.2003 | SWATCHAG (SWATCH S.A.) (SWATCH LTD.) | 5/30.06.2003 |
| 013658 | 2003/0849 | 20.05.2003 | SWATCHAG (SWATCH S.A.) (SWATCH LTD.) | 5/30.06.2003 |

| | | | | |
|--------|-----------|------------|---|--------------|
| 013659 | 2003/0845 | 02.04.2003 | MONTRES JAWUET-DROZ S.A. | 5/30.06.2003 |
| 013660 | 2003/0816 | 13.05.2003 | SWATCH AG (SWATCH S.A.) (SWATCH LTD.) | 5/30.06.2003 |
| 013661 | 2003/0847 | 21.05.2003 | HANSGROHE AG. | 5/30.06.2003 |
| 013662 | 2003/0837 | 14.03.2003 | SIM2 MULTIMEDIA S.P.A. | 5/30.06.2003 |
| 013663 | 2003/0842 | 31.10.2002 | THE WALT DISNEY COMPANY (FRANCE) S.A.S. | 5/30.06.2003 |
| 013664 | 2003/0685 | 12.02.2003 | HERMES SELLIER (SOCIETE ANONYME) | 5/30.06.2003 |
| 013665 | 2003/0631 | 20.11.2002 | TOD'S S.P.A. | 5/30.06.2003 |
| 013690 | 2003/0833 | 17.03.2003 | BURG-WACHTER KG | 5/30.06.2003 |
| 013691 | 2003/0801 | 18.03.2003 | MASERATI S.P.A. | 5/30.06.2003 |
| 013692 | 2003/0846 | 07.05.2003 | DEZENT LECHTMETALL-RADER GMBH | 5/30.06.2003 |
| 013693 | 2003/0840 | 07.05.2003 | AEZ LEICHTMETALLRADER GMBH | 5/30.06.2003 |
| 013694 | 2003/0795 | 23.03.2003 | REHAU AG + CO. | 5/30.06.2003 |
| 013695 | 2003/0798 | 28.01.2003 | HERMANN BOCK GMBH | 5/30.06.2003 |
| 013696 | 2003/0796 | 29.04.2003 | REHAU AG + CO. | 5/30.06.2003 |
| 013702 | 2003/0789 | 01.05.2003 | SWATCH AG (SWATCH S.A.) (SWATCH LTD.) | 5/30.06.2003 |
| 013703 | 2003/0647 | 01.05.2003 | SWATCH AG (SWATCH S.A.) (SWATCH LTD.) | 5/30.06.2003 |
| 013704 | 2003/0646 | 01.05.2003 | SWATCH AG (SWATCH S.A.) (SWATCH LTD.) | 5/30.06.2003 |
| 013705 | 2003/0786 | 01.05.2003 | SWATCH AG (SWATCH S.A.) (SWATCH LTD.) | 5/30.06.2003 |
| 013706 | 2003/0794 | 01.05.2003 | SWATCH AG (SWATCH S.A.) (SWATCH LTD.) | 5/30.06.2003 |

RO - BOPI - DMI 3/2004

| | | | | |
|--------|-----------|------------|---|--------------|
| 013707 | 2003/0791 | 01.05.2003 | SWATCHAG (SWATCH S.A.) (SWATCH LTD.) | 5/30.06.2003 |
| 013708 | 2003/0792 | 01.05.2003 | SWATCHAG (SWATCH S.A.) (SWATCH LTD.) | 5/30.06.2003 |
| 013709 | 2003/0785 | 01.05.2003 | SWATCHAG (SWATCH S.A.) (SWATCH LTD.) | 5/30.06.2003 |
| 013710 | 2003/0787 | 01.05.2003 | SWATCHAG (SWATCH S.A.) (SWATCH LTD.) | 5/30.06.2003 |
| 013711 | 2003/0807 | 13.05.2003 | SWATCHAG (SWATCH S.A.) (SWATCH LTD.) | 5/30.06.2003 |
| 013712 | 2003/0812 | 13.05.2003 | SWATCHAG (SWATCH S.A.) (SWATCH LTD.) | 5/30.06.2003 |
| 013713 | 2003/0793 | 01.05.2003 | SWATCHAG (SWATCH S.A.) (SWATCH LTD.) | 5/30.06.2003 |
| 013714 | 2003/0803 | 13.05.2003 | SWATCHAG (SWATCH S.A.) (SWATCH LTD.) | 5/30.06.2003 |
| 013715 | 2003/0809 | 13.05.2003 | SWATCHAG (SWATCH S.A.) (SWATCH LTD.) | 5/30.06.2003 |
| 013716 | 2003/0804 | 13.05.2003 | SWATCHAG (SWATCH S.A.) (SWATCH LTD.) | 5/30.06.2003 |
| 013717 | 2003/0810 | 13.05.2003 | SWATCHAG (SWATCH S.A.) (SWATCH LTD.) | 5/30.06.2003 |
| 013718 | 2003/0813 | 13.05.2003 | SWATCHAG (SWATCH S.A.) (SWATCH LTD.) | 5/30.06.2003 |
| 013719 | 2003/0806 | 13.05.2003 | SWATCHAG (SWATCH S.A.) (SWATCH LTD.) | 5/30.06.2003 |

Partea a II-a

| Nr. din Registrul Național al Desenelor și Modelelor Industriale | Nr. din Registrul Național al cererilor depuse | Data depozitului | Titular | Publicat în BOPI - DMI nr./data |
|--|--|------------------|----------------------------------|---------------------------------|
| 013642 | 2003/0377 | 17.04.2003 | HOLCIM IP LTD. | 6/30.06.2003 |
| 013643 | 2003/0250 | 13.03.2003 | ROTARU IOAN | 6/30.06.2003 |
| 013644 | 2003/0353 | 09.04.2003 | S.C. SORPAU S.R.L. | 6/30.06.2003 |
| 013645 | 2003/0351 | 07.04.2003 | S.C. GUZU CHIM PROD. COM. S.R.L. | 6/30.06.2003 |
| 013646 | 2003/0238 | 12.03.2003 | KAROM DRINKS S.R.L. | 5/31.05.2003 |
| 013647 | 2003/0233 | 10.03.2003 | S.C. MAXIM DRINK S.R.L. | 5/31.05.2003 |
| 013666 | 2003/0246 | 13.03.2003 | S.C. SILVA INTERNATIONAL S.A. | 6/30.06.2003 |
| 013667 | 2003/0314 | 18.03.2003 | S.C. MGM LEONARD S.R.L. | 6/30.06.2003 |
| 013668 | 2003/0352 | 08.04.2003 | S.C. FLACĂRA S.A. | 6/30.06.2003 |
| 013669 | 2003/0197 | 19.02.2003 | COLGATE - PALMOLIVE COMPANY | 5/31.05.2003 |
| 013670 | 2003/0219 | 28.02.2003 | COLGATE - PALMOLIVE COMPANY | 5/31.05.2003 |
| 013671 | 2003/0224 | 05.03.2003 | S.C. ROMAQUA GROUP S.A. | 5/31.05.2003 |
| 013672 | 2003/0218 | 28.02.2003 | S.C. ALKA CO. S.R.L. | 5/31.05.2003 |
| 013673 | 2003/0339 | 02.04.2003 | S.C. PERLA HARGHITEI S.A. | 5/31.05.2003 |
| 013674 | 2003/0340 | 02.04.2003 | S.C. PERLA HARGHITEI S.A. | 5/31.05.2003 |
| 013675 | 2003/0248 | 13.03.2003 | COLGATE - PALMOLIVE COMPANY | 5/31.05.2003 |

| | | | | |
|--------|-----------|------------|--|---------------|
| 013676 | 2003/0094 | 23.01.2003 | S.C. ALP S.A. admis modelul: 1; respins modelul: 2 | 5/31.05.2003 |
| 013677 | 2003/0329 | 25.03.2003 | S.C. M.P. BĂNEASA S.A. | 6/30.06.2003 |
| 013678 | 2003/0331 | 26.03.2003 | UNILEVER ROMÂNIA S.A. | 6/30.06.2003 |
| 013679 | 2003/0364 | 10.04.2003 | TRUST LF INTERNATIONAL TRADE | 6/30.06.2003 |
| 013680 | 2003/0369 | 11.04.2003 | INTER IKEA SYSTEMS B.V. | 6/30.06.2003 |
| 013681 | 2003/0212 | 27.02.2003 | S.C. GEROM INVEST S.A. | 5/31.05.2003 |
| 013682 | 2003/0108 | 25.02.2003 | S.C. ECOLINE INTERNATIONAL S.R.L. | 6/30.06.2003 |
| 013683 | 2003/0372 | 16.04.2003 | S.C. UNISAT S.R.L. | 6/30.06.2003 |
| 013684 | 2003/0341 | 02.04.2003 | S.C. UNIVERSAL TRADE COMPANY S.A. | 6/30.06.2003 |
| 013685 | 2003/0321 | 20.03.2003 | AEROFINA S.A. | 5/31.05.2003 |
| 013686 | 2003/0315 | 18.03.2003 | S.C. TOPEX PUBLIC SWITCHING S.A. | 5/31.05.2003 |
| 013687 | 2003/0196 | 19.02.2003 | S.C. M.G.D.S. IMPEX S.R.L. | 6/30.06.2003 |
| 013688 | 2003/0122 | 14.02.2003 | S.C. ASTRA VAGOANE CĂLĂTORI S.A. | 5/31.05.2003 |
| 013689 | 2003/0121 | 14.02.2003 | S.C. ASTRA VAGOANE CĂLĂTORI S.A. | 5/31.05.2003 |
| 013690 | 2003/0120 | 13.02.2003 | S.C. ASTRA VAGOANE CĂLĂTORI S.A. | 5/31.05.2003 |
| 013698 | 2003/0494 | 22.05.2003 | S.C. THEREZIA PRODCOM S.R.L. | 8/31.08.2003 |
| 013699 | 2003/0231 | 10.03.2003 | S.C. GASTROPROD S.R.L. | 5/31.05.2003 |
| 013700 | 2003/0338 | 01.04.2003 | S.C. DELICIOS IMPEX S.R.L. | 7/31.07.2003 |
| 013701 | 2003/0756 | 03.07.2003 | S.C. ROMDIL PROD S.R.L. | 10/17.11.2003 |

MODIFICĂRI ÎN SITUAȚIA JURIDICĂ A TITULARILOR

1. Solicitantul cererii de înregistrare nr. **f 2003 0200** din data de **20.02.2003**, **PÂRLOG RADU**, str. Tămâioarei nr. **37-39**, București, și-a luat ca mandatar **S.C. RODALL S.R.L.**, cu sediul în str. Polonă nr. **115**, bl. **15**, ap. **19**, sector **1**, București;
2. Titularul certificatului de înregistrare nr. **007982**, și-a luat ca mandatar **S.C. RODALL S.R.L.**, cu sediul în str. Polonă nr. **115**, bl. **15**, ap. **19**, sector **1**, București;
3. Titularul certificatelor de înregistrare nr. **007451** și **010833**, și-a luat ca mandatar **S.C. ROMINVENT S.A.**, cu sediul în str. Ermil Pangratti nr. **35**, sector **1**, București;
4. Titularul certificatului de înregistrare nr. **007451**, **BRANDLINK AG.**, cu sediul în Biebricher Alle 142, 65187 Wiesbaden, DE, a cesionat drepturile ce decurg din acesta societății **HENKELL & SOHNLEIN SEKTKELLEREIEN AG**, cu sediul în Biebricher Alle 142, 65187 Weisbaden, DE;
5. Solicitantul cererii de înregistrare nr. **f 2003 0482** din data de **07.05.2003**, **S.C. MAXIM DRINK S.R.L.**, șos. Urziceni-Buzău nr. **2**, Urziceni, județul Ialomița, și-a luat ca mandatar **S.C. CABINET N.D. GAVRIL S.R.L.**, str. Ștefan Negulescu nr. **6 A**, sector **1**, **011651** București;
6. Titularul certificatului de înregistrare nr. **013380**, **S.C. ALICANTE PROD S.R.L.**, cu sediul în str. Toamnei nr. **20**, Brașov, a cesionat drepturile ce decurg din acesta societății **S.C. ALMOB S.R.L.**, str. Toamnei nr. **20**, Brașov.

ERATĂ

- S La depozitul național reglementar nr. **f 2003 0249**, adresa solicitantului este **Hamilton Street, Dunoon, Argyll, Scotland PA23 7RG**;
- S În BOPI - DMI nr. 2/2004 la pag. 227, S.C. VITICOLA AEGYSSUS S.A., a cesionat drepturile care decurg din certificatul de înregistrare nr. **011279** către **S.C. VINURI DOBROGENE S.R.L.**, și nu către VINURI DOBROGEA cum eronat a fost publicat.
- S În BOIP - DMI nr. 2/2004 la pag. 227, sediul societății **S.C. EUROAVIPO S.A.** este în **județul Buzău** și nu județul Bazau cum eronat a fost publicat.
- S La depozitul național reglementar nr. **f 2003 1200** la adresa solicitantului județul este **Mureș** și nu Harghita cum eronat a fost publicat în BOPI-DMI nr. 1/2004, la pag. 33.
- S La depozitul național reglementar nr. **f 2003 1202** la adresa solicitantului județul este **Cluj** și nu Cluj Napoca cum eronat a fost publicat în BOPI-DMI nr. 1/2004, la pag. 17.
- S La depozitul național reglementar nr. **f 2003 1201**, clasa din Clasificarea internațională de la Locarno este **21 (JOCURII, JUCĂRII, CORTURI ȘI ARTICOLE DE SPORT)** și nu 12 - 14 cum eronat a fost publicat în BOPI-DMI 1/2004 la pag. 41.
- S În BOPI - DMI nr. 1/2004 la pag. 48 și 49, pentru depozitele naționale reglementare nr. **f 2003 1189 și f 2003 1190**, numele solicitantului este **S.C. STENYON COM S.R.L.** și nu S.C. STENZON COM S.R.L. cum eronat a fost publicat.
- S În BOPI - DMI nr. 1/2004 la pag. 50, pentru depozitul național reglementar nr. **f 2003 1193**, numele autorului este **Tnadrău Nicolae** și Tătaru Nicolae cum eronat a fost publicat.
- S În BOPI - DMI nr. 1/2004 la pag. 51, pentru depozitul național reglementar nr. **f 2003 1287**, numele solicitantului este **S.C. GUZU CHIM PROD COM S.R.L.** și nu S.C. GUZU PROD COM S.R.L. cum eronat a fost publicat.
- S În BOPI-DMI 2/2004, la depozitul național reglementar nr. **f 2003 1310**, solicitant **GRUP ROMET**, descrierea modelului industrial este următoarea: *“cabina tractor, cu muchiile laterale mult înclinate, alcătuită din stâlpi laterali față având muchiile rotunjite și pe care sunt situate în partea superioară două mânere laterale cu raze de curbură dispuse la stânga și la dreapta. Cadrul parbrizului, cadrul lunetei, cadrul pentru geamurile laterale, toate sunt trapezoidale, iar cele două uși sunt formate din câte două trapeze cu baza mare comună și aflându-se în planuri diferite. Plafonul este prevăzut în partea frontală cu o prelungire sub un unghi ascendent prevăzută cu o grilă ce ărezintă decupături ovale”*.

RO - BOPI - DMI 3/2004

S În BOPI - DMI nr. 1/2004 la pag. 52-53, pentru depozitueele național reglementar nr. **f 2003 1187**, solicitant **S.C. CANTECH SERVICES S.R.L.** vederea 1.1 este cea de mai jos:

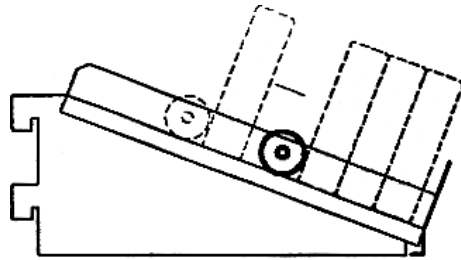

1.1

CENTRE REGIONALE PENTRU PROMOVAREA PROPRIETĂȚII INDUSTRIALE ÎN ROMÂNIA

Coordonatorul activității Centrelor Regionale din partea OSIM:

ing. Florin POPA tel: 01 315 19 66/221; 01 315 19 64/221; 314 59 65/221
Fax: 01 312 38 19
Mobil: 0723 33 07 52
E-mail: florin.popa@osim.ro sau office@osim.ro

BACĂU

- str. Libertății nr. 1, Cod 600052, județul Bacău
- tel: 0234/570010 /130, 146
- fax: 0234/571070
- mobil: 0744538409
- e-mail : camerabc@cciabc.ro
- [www.cciabc.ro /servicii.htm](http://www.cciabc.ro/servicii.htm)
- Coordonator activitate Centru: dl. Doru SIMOVICI - Președinte CCIA
- Director centru: ing. Gh. GHIVNICI

BISTRIȚA-NĂSĂUD CAMERA DE COMERȚ, INDUSTRIE ȘI AGRICULTURĂ BISTRIȚA-NĂSĂUD, pentru CRPPPI

- Adresa sediului: str. Petre Ispirescu nr. 15A, Bistrița, Bistrița 420081, județul BISTRIȚA-NĂSĂUD
- Adresa de corespondență: *Oficiul Poștal 1, Căsuța Poștală 18, Bistrița, județul BISTRIȚA NĂSĂUD*
- tel. 0263 230640; 230400; 210038
- fax. 0263 230640; 210039
- e-mail: office@ccibn.elcom.ro
relatii@ccibn.elcom.ro
- Coordonator: dl. Vasile BAR- Președinte CCIA Bistrița
- Responsabil centru: dl. ing. Daniel Cristian BALAN

BRĂILA

- str. Pensionatului nr. 3, C.P. 6-42, Brăila cod 810245, județul BRĂILA
- tel: 0239 612 388
- tel/fax: 0239 613716; 613172; 614324
- e-mail: cciabr@brx.ssibr.ro
- Coordonator: dl. Ioan CHIRIACESCU, Director executiv CCIA
- Responsabil centru: dna. ing. Anca VASILIU

BRAȘOV

- Adresa de vizitare și consultanță: Colina Universității, Corp I
- Adresa de corespondență: Brașov 500500, județul BRAȘOV, O.P.1, C.P. 298
- tel: 0268 412921/196
- fax: 0268 476241
- e-mail : totu@unitbv.ro
- Coordonator activitate Centru: dl. Ioan TOTU, mobil: 0744 520357
- Persoană contact: dna Simona HRITCU

CONSTANȚA

- str. Mircea cel Bătrân nr. 84, bloc MF1, Cod 900658 județul CONSTANȚA
- tel: 0241 618475 ;619854;
- fax: 0241 619454
- e-mail: office@ccina.ro
drc@ccina.ro
- www.ccina.ro
- Coordonator activitate Centru: dl.C. JUGANARU-director executiv CCINA
- persoane contact: dna.ing. Adriana BAROTHI (mobil 07222754416)
dna.cons.jurist I.F.CARSTEA

CRAIOVA

- str. Libertății nr. 15, Corp Administrativ Universitate, cam. 208-209 Craiova cod 200583, județul DOLJ
- tel/fax 0251 134880
- e-mail: inventii@administrativ.ucv.ro
- e-mail: ghmanolea@em.ucv.ro
- www.central.ucv.ro/newwebpg/ciitt/CRPPI.htm
- Coordonator : Prof. univ. dr. Gheorghe MANOLEA - tel : 0744771432
- persoană contact: ing.Catalin NEDELICUT

GALAȚI

- str. Mihai Bravu nr. 46, cod 800208, CCIA Galați, județul GALAȚI
- tel: 0236 460312; 473580
- fax: 0236 460650
- e-mail: camcomin@xnet.ro
- www.cciagl.xnet.ro
- Coordonator : dl. Dan Lilion GOGONCEA- Președinte CCIA Galați
- Responsabil centru: dl. Dumitru GHECENCO

IAȘI

- Universitatea Gheorghe Asachi, Institutul Național de Inventică, Bdul CAROL nr. 3-5, P.O. Box 727- IAȘI -3, cod 700506, județul IAȘI
- tel/fax 0232 214763
- e-mail : bplaht@athena.mt.tuiasi.ro
- Coordonator: dl. Prof. univ. dr. ing. Boris PLAHTEANU

BAIA MARE

- str. Melodiei nr. 2/P3, Baia Mare cod 430353, județul MARAMUREȘ
- tel./ fax : 0262 213753
- e-mail: crpppimm@bic.cdimm.org
 - : sorin@bic.cdimm.org
 - : carmen@bic.cdimm.org
- www.crpppimm.cdimm.org
- Coordonator : Nicolae DASCALESCU - Director CDIMM
- Persoane contact: ing. Sorin IANCU - director centru
ing. Carmen NEACSU

ORADEA

- str. Roman Ciorogariu nr. 65, p.o box 211, cod 410009, județul BIHOR
- tel: 0259 417807; 135104; 135202; 135017
- fax: 0259 47 0015
- e-mail: secretariat@ccibh.ro
- Coordonator activitate Centru: dl.Ioan GLAJARU- Președinte CCIA
- persoană contact : dna Mihaela SECARĂ

SFÂNTU GHEORGHE

- județul COVASNA - Sediul ASIMCOV, str. Martinovics nr.2 , O.P.1, C.P. 167 , cod 520009
- tel/fax: 0267 31 81 52
- e-mail: stanciu@planet.ro
- Coordonator: dl. Miklos Levente BAGOLY- Președinte ASIMCOV
- Responsabil centru: dna Adelina STANCIU- telefon : 0744435291

SUCEAVA

- str. Universității nr. 15-17, cod 720229, județul SUCEAVA
- tel. 0230 521506; 520099
- fax.0230 520099; 521506
- e-mail: cci@cci.usv.ro
- Coordonator: dl Ioan HEROIU - Președinte CCIA
- Responsabil centru: cons. jur. Ovidiu DONTU
- persoană contact: ing. Mircea POPOVENIUC tel.direct 0230 523587

TÂRGU MUREȘ

- Centrul Regional de Promovare a Protecției Proprietății Industriale,
- str. Henri COANDĂ nr. 1, cod 540045, județul Mureș
- tel. 0265269522; fax 265263300
- e-mail: plesagho@yahoo.com
- Coordonator: dl. dr. Octavian PLESA - Director General
- Persoană contact: Daniela USUREL

TIMIȘOARA

- str. Piața Victoriei nr.3 , parter, cod 300030, județul TIMIȘ
- tel/fax. 0256 197136
- e-mail: cpmq@cciat.ro sau
ccda@cciat.ro
- www.cciat.ro
- Coordonator: dl. Emil MATEESCU - Președinte CCIA
- Responsabil centru: dl. ing. Lucian TARĂBAC

AGENȚIILE SPECIALIZATE ÎN PROPRIETATE INDUSTRIALĂ
pentru luna MARTIE / 2004

| Data înființării | Denumirea completă a cabinetului/agenției Adresa Consilieri cu drept de practică | Domenii | Statut juridic |
|------------------|--|--|----------------|
| 27.03.1991 | S.C. INVENTA – AGENȚIE UNIVERSITARĂ DE INVENTICĂ S.R.L. București, Bdul Corneliu Coposu nr. 7, bl. 104, sc. 2, ap.31, sect.3, cod 030602, Tel: 021/3200285, Fax: 021/3228325, e-mail: inventa@mc.ro, inventa@mark-patent.ro GSM: 0744 324510, 0744 339649 Ing. Țuluca Doina, Prof. univ. dr. ing. Țurcanu Constantin, Farm. Rădulescu Mioara, Dr. ing. Lorentz Alexandru, Ing. Velțan Loredana, Av. Dzaka Liliana, Secăreanu Doina | Brevete Mărci Desene Topografii | SRL |
| 29.05.1991 | CABINET ENPORA S.R.L. București, Șos. Iancului nr. 7, bl. 109, sc. B, ap. 46, sect. 2, cod postal 021712, Tel: 021/2501634, Fax: 021/2507927, e-mail: pop@patents.ro; pop@enpora.com Ing. Pop Virginia Daisy, Ing. Pop Călin Radu, Ing. Constantin Adrian, Ing. Popescu Bianu Anca, Jur. Frisch Crina Nicoleta, Ing. Velicu Anca | Brevete Mărci Desene Topografii | SRL |
| 23.07.1991 | S.C. PATENTMARK S.R.L. București str. Dr. N. Turnescu nr. 2, sector 5, cod 050467 Tel: 021/3121669, Fax: 021/2233963, stema@pcnet.ro Mohonea Liliana, Mohonea Cristian, Borlan T. Radu, Marinescu Ruxandra | Brevete Mărci Desene Topografii | SRL |
| 18.12.1991 | S.C. RODALL S.R.L. București, Str. Polonă nr. 115, bl. 15, sc. A, ap. 19 sector 1, cod 010497, Tel: 021/2108342, GSM: 0722 652111, Fax: 021/2105794 Jur. Bălan Gheorghită, Bălan Valeria, Pițu Dalila | Brevete Mărci Desene Topografii | SRL |
| 25.08.1992 | S.C. INTELECT S.R.L. Oradea, B-dul Dacia nr. 48 Bl. D10, Ap.3, Tel: 0259/253847, Fax: 0259/268094, OP 9-CP 128, cod 410346, e-mail: intelect@rdslink.ro, GSM: 0745 040831 Buzlea Elisabeta, Buzlea Mircea Valentin, Buzlea Narcisa Florica, Nițu Ion, Petrache Octavian | Brevete Mărci Desene Topografii | SRL |
| 08.09.1992 | A.G.V. - AGENȚIE DE PROPRIETATE INDUSTRIALĂ S.R.L. București, B-dul Magheru, nr. 9, sc. 2, etaj 9, ap. 89, Sector 1, PO BOX 22-246, Tel/Fax: 021/3153684, Ing. Voicu Alexandra | Brevete Mărci Desene Topografii | SRL |
| 04.12.1992 | CONSTANTIN GHIȚĂ OFFICE Timișoara, str. Take Ionescu nr. 24-28 sc. B ap. 2 judetul Timiș, cod 300042, Tel/Fax: 0256/435976, GSM: 0744 162462 e-mail: ghiță@mail.dnttm.ro, Ing. Ghiță Constantin | Brevete Mărci Desene | CI |

| | | | |
|------------|--|--|-----|
| 05.01.1993 | CABINET DE PROPRIETATE INDUSTRIALĂ S.I. Timișoara, Str. Călimănești 110, cod 300231 GSM: 0722 984909 Șovar Ioan | Brevete Mărci Desene | PF |
| 13.05.1993 | S.C. ROMINVENT S.A București, Str. Ermil Pangratti nr. 35, et. 1, sect. 1, cod 011882, Tel: 021/2312515, 2312541, Fax: 021/2312550, 2312454, e-mail: office@rominvent.ro Ing. Enescu Lucian, Dr. ec. Liviu Cabariu Chim. Larion Sonia, Fil. Rodica Bucătaru, Jur. Mocanu Ion, Fiz. Nicolaescu Daniella, Ing. Corina Duțulescu, Ec. Ghenu Mihaela, Ing. Teodorescu Mihaela, Ing. Rădulescu Melania, Ing. Cosmina Fierăscu, Ing. Ploscă Daniel, Ing. Spătaru Daniela, Ing. Alexandra Hașiu, Jur. Bândar Daniela, Dr. Ing. Cristina Popa, Ec. Joitoiu Andreea Simona, Ing. Năstase Cristian, Bio. Enescu Miruna, Dr. Florea Ileana Maria, Farm. Dumitrescu Artemis Sorina, Pavel Sorin Eduard | Brevete Mărci Desene Topografii | SA |
| 17.07.1993 | CABINET INDIVIDUAL "INDEPENDENT PROPINI AGENT" București, sector 5, Str. Fabrica de chibrituri nr. 42, cod 050183, Tel.: 021/3352938, GSM: 0722 610634, Fax: 021/3121008 Nicolae Ioan | Brevete Mărci Desene Topografii | CI |
| 03.01.1994 | AGENTIE DE PROPRIETATE INDUSTRIALA COSTIN SNC Baia Mare, Str. Șoimului nr. 5, cod 430155 Tel/Fax: 0262/276426, GSM: 0744 966079 Costin Nicolae | Brevete Mărci Desene | SNC |
| 13.03.1995 | PERSOANĂ FIZICĂ INDEPENDENTĂ TĂTARU DOINA Piatra Neamț, Str. Apele Minerale nr. 4. cod 610121 Tel: 0233/223602, e-mail: doina_tataru@msn.com Tătaru Doina | Brevete Mărci Desene | PF |
| 30.03.1995 | S.C. CABINET M. OPROIU - CONSILIERE ÎN PROPRIETATE INTELECTUALĂ SRL București, Str. Popa Savu, nr. 42, parter, sector 1, cod 011434, Tel: 021/2602833; 021/ 2602834, Fax: 021/2602836; 021/2602835, P.O.Box 2-229, e-mail: office@oproiu.ro Oproiu Margareta, Vasilescu Raluca, Sturza Ioana, Lazăr Delia, Marin Elena, Ene Silvia, Pătrascu Georgiana, Petrea Dana Maria, Oana Alina Sturza, Oana Negulici, Filippi Valentina | Brevete Mărci Desene Topografii | SRL |
| 10.07.1997 | S.C. MILENIUL 3 SRL Pașcani, Str. Moldovei nr. 10, bl. Crinul, sc. A, ap. 28, jud Iași, cod 705200, Tel/Fax: 0232/719190; GSM: 0740 820582 Ing. Burțiță Ioan | Brevete Mărci Desene | SRL |

| | | | |
|------------|---|--|-----|
| 21.05.1996 | AGENȚIA DE PROPRIETATE INDUSTRIALĂ "LABIRINT" Arad, Str. Coriolan Petreanu nr. 28, cod 310151 Tel/Fax: 0257/255842, GSM: 0722 458129, e-mail: labirint@arad.ro Ing. Ivanca Maria | Brevete Mărci Desene | CI |
| 14.11.1996 | SC INTEGRATOR Consulting SRL Cluj Napoca, str. Dunării nr. 25 bl.C1 ap.5, , jud. Cluj, cod 400593 Tel/Fax: 0264/442817, GSM: 0745235585, e-mail: dorin.isoc@aut.utcluj.ro Isoc Dorin | Brevete Mărci Desene | SRL |
| 1997 | LOYAL PARTNERS -AGENȚIE DE PROPRIETATE INTELECTUALĂ Galati, Str. Brailei nr.210 bis, bl.C3B, ap.10, cod 800408 Tel/Fax: 0236/464847, GSM: 0722 744241, e-mail: loyal@xnet.ro Pușcașu Dan | Brevete Mărci Desene Topografii | SRL |
| 01.07.1997 | AGENȚIE DE PROPRIETATE INTELECTUALĂ ȘI TRANSFER DE TEHNOLOGIE -AGPITT-SRL București, B-dul Libertății nr. 12, bl.113, sc.2, ap.28, sector 4; cod 040129, CP 42-106, Tel: 3360206; 3372981; Fax: 021/6362023,3372981, GSM: 0744293552; 0724539752, e-mail: faighenov@xnet.ro; agpitt@k.ro Faighenov Marioara | Brevete Mărci Desene | SRL |
| 03.10.1997 | LAZĂR ELENA CABINET DE PROPRIETATE INDUSTRIALĂ Buzău, Str.Unirii, Bl.16C,Et.3, Ap. 12, cod 120013, OP 1, CP 52, Tel./Fax:0238/435982 GSM: 0723 328633 Lazăr Elena | Brevete Mărci Desene Topografii | CI |
| 29.10.1997 | PERSOANĂ FIZICĂ INDEPENDENTĂ BARBU GHEORGHE MIRCEA București, Șos Ianului nr.21, bl. 106A,sc.B, ap.73, sect.2, Tel/Fax : 021/6536608, e-mail : bmircea@mailbox.ro Barbu Gheorghe Mircea | Brevete Mărci Desene | CI |
| 02.12.1997 | S.C. " HARCOV" A.P.I. S.R.L. Sfântu Gheorghe, jud. Covasna, Str. Nicolae Iorga nr. 61, bl. 10E, sc. B, ap. 9, cod 520089, Tel: 0267/352267 GSM : 0744435291 Stanciu Adelina | Brevete Mărci Desene | SRL |
| 18.12.1997 | AGENȚIE DE PROPRIETATE INDUSTRIALĂ ȘI TRANSFER TEHNOLOGIC « STOIAN IOAN » Roman, Bd. Republicii, bl. 46, sc. C, ap. 35, cod 611146 jud. Neamț, Tel/Fax : 0233/739441, GSM : 0745 643738 Stoian Ioan | Brevete Mărci Desene | PF |
| 30.01.1998 | INCOR – CORPADE ALEXANDRU Brașov, Str. C-tin Vodă Brâncoveanu nr. 54, et.1, ap. 4, cod 500132, Tel : 0268/513577 Corpade Alexandru | Brevete Mărci Desene Topografii | PF |

| | | | |
|------------|--|--|-----|
| 1998 | SC ROMPROSPER SERVIMPEX SRL Agentie de proprietate intelectuala -PIVA® București, Șos. Mihai Bravu nr. 294, bl.6,sc.B, ap. 63, sector 3, cod 030319, Tel/Fax: 021/3222857, 021/3207419, Mobil:0744654128;0744536405 e-mail: piva@hades.ro, piva@xnet.ro Pioaru Grațela, Pioaru Raluca Andreea | Mărci Desene Brevete | SRL |
| 1998 | PETRU COSTINESCU-DICOSTI București, Str. Viorele nr. 30, bl. 20 A, ap. 23, sector 4, cod 040428, CP 53-107, Tel: 021/3303162, e-mail: pcostinescu@fx.com Petru Costinescu | Brevete Mărci Desene | CI |
| 27.04.1998 | PIDES-CABINET DE PROPRIETATE INDUSTRIALĂ București, Str. Valea Buzăului, nr. 10, bl. G30, ap. 36, sector 3, cod 032334, Tel : 3455351 GSM : 0723 708632, e-mail: sova@cna.ro ing. Șova Dan Eugen | Brevete Mărci Desene Topografii | CI |
| 23.02.1999 | SZENTE SANDOR Odorheiu Secuiesc, Str. Victoriei, nr. 41,bl.U6, et.1, ap.4, jud. Harghita,cod postal 535600, Tel : 0266/219143, e-mail : prooffice@szente.ro Sándor Szente | Brevete Mărci Desene | CI |
| 21.07.1999 | SC NOWAPATENT SRL OP1-CP5, MEDIAS, cod 833273, jud. Sibiu, Tel : 0269/841373 ; 0264/833273, Fax : 0269/833273 e-mail : nowapatent@birotec.ro office@nowapatent.ro Fulea Maria | Brevete Mărci Desene | SRL |
| 30.08.1999 | CABINET DE PROPRIETATE INDUSTRIALĂ "BIONPI" București, Calea Dorobanților 126-130 Bl. 8, et. 9 Ap. 50 sector 1, cod 010577, Tel/Fax: 021/2316549, GSM: 0723 187944, e-mail: bionpi@hotmail.com; bionpi@fx.ro Ing. Ion Rodica Cocuța | Brevete Mărci Desene | CI |
| 12.11.1999 | AGENȚIE DE CONSULTANȚĂ ÎN PROPRIETATE INTELECTUALĂ ȘI TRANSFER DE TEHNOLOGIE « SPRÎNCEANU NICOLAE » Drobeta Turnu Severin, Str. Gheorghe Ionescu Sisești nr. 96, bl.E2, sc.1, et. 3, ap.8, cod 220212, Tel/Fax : 0252/311690, Mobil :0721796318 e-mail: nicolaesprinceanu@yahoo.com Nicolae Sprînceanu | Brevete Mărci Desene | CI |
| 21.01.2000 | CABINET INDIVIDUAL IVĂNESCU GABRIEL DAN Brașov, Str. Al. I. Cuza nr. 58 ap. 7, cod 500085, Tel/fax:0268/471650, GSM:0722248415, e-mail: d.ivanescu@xnet.ro Ivănescu Gabriel Dan | Brevete Mărci Desene | CI |

| | | | |
|------------|--|--|-----|
| 15.02.2000 | CABINET INDIVIDUAL ANGHEL LUMINIȚA DOINA București, Str. Gherghitei Nr.1, Bl.94B, Sc. B, Ap.76, Sector 2, Tel/Fax :021/2407985,GSM : 0723301706 e-mail : anghel.doina@xnet.ro Ing.Av.Anghel Luminita Doina | Brevete Mărci Desene | CI |
| 24.08.2000 | APOSTOL SALOMIA P.F.A. Galați, Str. Regiment 11 Siret nr. 15, bl. E4, Et.3, ap. 54, cod 800333,Tel/Fax : 0236/436437 GSM 0766765027 Ing.Apostol Salomia | Brevete Mărci Desene | CI |
| 07.09.2000 | AGENȚIA DE PROPRIETATE INDUSTRIALĂ - APIA SRL București, Str. Romancierilor nr. 5, bl.C14, sc.B, ap.41, sector 6, cod 061791, OP23-CP11, Tel/Fax: 021/7783100, GSM: 0745 031557, e-mail: ag_apia@dial.kappa.ro Site: www.mark-apia.ro Visalom Theodor | Mărci | SRL |
| 17.10.2000 | PERSOANĂ FIZICĂ INDEPENDENTĂ BERCEANU MARIA AURELIA București, Str. Cogîlnic 25, sector 3, Tel: 021/3264568 GSM:0744954085, berceanu_maria _aurelia@yahoo.com Berceanu Maria Aurelia | Brevete Mărci | PF |
| 25.10.2000 | PERSOANĂ FIZICĂ INDEPENDENTĂ MATEI ELENA Bacău, Str. Alecu Russo, bl. 33, Et.6,sc. C, ap.26, cod 600133, Tel: 0234/160424 Matei Elena | Mărci | CI |
| 20.11.2000 | CABINET INDIVIDUAL' ION FLOREA' București, Calea Dorobanților 126-130, bl.8,et.9,ap.50, sector 1, cod 010577, Tel/Fax: 021/2316549, GSM: 0723185998, e-mail: bionpi@rol.ro Ing.Ion Florea | Mărci | CI |
| 28.11.2000 | CABINET IN DIVIDUAL GREAVU DOINA MARIANA Sibiu, str. Constantin Noica, bl. 2, ap.21, cod 550169 Tel: 0269/218500,Fax:0269/212170,Mobil:0766489179 Ing. Greavu Doina Mariana | Brevete Mărci Desene | CI |
| 11.12.2000 | INTEL PROTECT Brașov, B-dul M. Kogălniceanu, nr. 20, bl. 1k, sc. C-D, cod 500173, Tel: 068/413117, Fax: 0268/477333, GSM: 0744 355100 e-mail: intelprotect@ccibv.ro Coșescu Camelia, Axente Elena | Brevete Mărci Desene Topografii | SRL |
| 08.01.2001 | CABINET "CECIU GABRIELA" CONSULTANȚĂ ÎN DOMENIUL PROPRIETĂȚII INTELLECTUALE Timișoara, Str. Narciselor, nr. 6, sc. A, ap. 110, jud. Timis, cod postal 300024, Tel/Fax.: 0256/494846; GSM: 0745 388039, e-mail: gabrielaceciu@hotmail.com Ing.Ceciu Gabriela | Brevete Mărci Desene | CI |

| | | | |
|------------|---|--|-----|
| 10.01.2001 | VLAD CONSTANTIN Constanta, Bd. 1 decembrie 1918 nr. 5, bl. F16, ap.34, cod 900711, Tel/Fax: 0241/625643, GSM: 0722 370300, e-mail: vlad@gmb.ro Vlad Constantin | Brevete Mărci Desene | CI |
| 07.02.2001 | PERSOANĂ FIZICĂ INDEPENDENTĂ FÎNTÎNĂ RAUL – SORIN Braşov, Str. Griviţei nr. 69, bl. 29, sc. D, ap.32, cod 500198 Tel: 0268/427713, Fax: 0268/422100, e-mail: raulfantana@ronline.ro Fîntînă Raul Sorin | Brevete Mărci Desene | PF |
| 28.02.2001 | PERSOANĂ FIZICĂ LARCO IOAN Iaşi, Bdul. Independenţei nr. 23, bl. B 1-5, Tr. 5. et. 5, ap. 17, cod 700101, Tel. 0232/311146 Larco Ioan | Brevete Mărci Desene Topografii | PF |
| 05.03.2001 | BIROU DE PROPRIETATE INDUSTRIALĂ BROJBOIU DUMITRU ADRIAN FLORINEL Piteşti, Bd. Republicii, bl.212,sc. D, ap.16, jud.Argeş, cod 110177, Tel/Fax.: 0248/637961, GSM: 0745 143095,e-mail: adrian brojboiu@k.ro Brojboiu Dumitru Adrian Florinel | Brevete Mărci Desene | CI |
| 12.04.2001 | INTELLECTUAL PROPERTY OFFICE SRL Bucureşti, Str. Alexandru Moruzzi nr. 6, bl. B6, sc. 2, ap.62, sector 3, cod 031155, Tel/Fax.: 021/3262388, GSM: 0745 094241, e-mail: ipo@fx.ro Ciuda Berivoe Anca | Brevete Mărci Desene | SRL |
| 07.05.2001 | CABINET MUŞATESCU ANDRA OANA Bucureşti, Str. Drumul Taberei nr. 71, bl.TD42, sc.1, et.4, ap.28, sector 6, cod 061366, GSM: 0722 879810, e-mail: amusatescu@dnt.ro Muşatescu Andra Oana | Mărci Desene | PF |
| 2001 | PERSOANĂ FIZICĂ INDEPENDENTĂ ACSINTE PAULA-ADRIANA Bucureşti, Splaiul Independenţei nr. 17, bl. 101, sc. D, ap. 57, sector 5, Tel: 021/3351366, Fax: 021/3351735, GSM: 0723317631 Av. Acsinte Paula Adriana | Mărci | PF |
| 2001 | PERSOANĂ FIZICĂ INDEPENDENTĂ POPESCU RADU-ROMEO Bucureşti, Bd. Corneliu Coposu nr.3, bl. 101, sc. 3, et.4, ap. 50, sector 3, cod 030601, GSM: 0722 510598 e-mail: rropescu@xnet.ro Popescu Radu Romeo | Brevete Mărci Desene | PF |

| | | | |
|------------|---|--|--------|
| 31.05.2001 | CONS INTEL BMA CABINET CONSULTANȚĂ Cart. Dorobanti, nr.2, bl. D2, at.1, ap.5,120087, C.P.8- O.P. 1 Buzau, Fax : 0238/719619, GSM: 0745086588, email: marius_bozio@yahoo.com Marius Bozioreanu | Brevete Mărci Desene Topografii | CI |
| 12.09.2001 | CABINET MIHAI LUCIAN Miculiți & Asociații SCPA (LINKLATERS) București, Str. Nicolae Iorga, nr. 8, sector 1, cod 010434 Tel : 021/3071500, Fax : 021/3071555 e-mail: lucian.mihai@linklaters.com, I Av. Mihai Lucian | Brevete Mărci Desene | PF |
| 28.11.2001 | PERSOANA FIZICA AUTORIZATA CRIȘAN IOANA București, Str. Pașcani nr. 8, bl.728A, sc. 2, ap.62, sector 6, cod 062085, Tel/Fax: 021/7253217, GSM: 0745 188738, e-mail: civ@fx.ro | Brevete Mărci Desene | PF |
| 21.11.2001 | ROVALCONS SRL AGENȚIE DE PROPRIETATE INTELECTUALĂ Câmpina, Str. Orizontului, nr.1, bl. R10, et.7, ap.27, Jud. Prahova, cod 105600, Tel/Fax : 0244/ 371390; GSM :0722 540580, e-mail: rovalcons@xnet.ro Ioacăra Valentin | Brevete Mărci Desene | S.R.L. |
| 2001 | SOLO INVENT S.R.L. București, Calea 13 Septembrie, nr. 104, bl. 48, ap. 8, sect. 5, cod 050727, Tel/Fax: 021/4113716, GSM: 0744 313 229, 0722 479 988, e-mail: impar_service@k.ro | Brevete Mărci Desene | S.R.L. |
| 2001 | S.C. CABINET N. D. GAVRIL S.R.L. București, Str. Ștefan Negulescu nr. 6A, sector 1, cod 011653, Tel./fax : 021/2302882 , GSM : 0722 983 520, 0723 383 758, e-mail : cabinetgavril@xnet.ro, emico2000@hotmail.com., gavrilnin@yahoo.com Gavril Niculina | Brevete Mărci | S.R.L. |
| 16.04.2002 | ARIANA GRUP SRL Brasov, Str. Carpenului nr.3, Bl. A4, ap.29, cod 500256, Tel :0268/314091 Fax :0268/329559, vbozocia@yahoo.com, GSM : 0723204268 , 0723051279 Popescu Angela, Bozocia Gina Violeta | Mărci Desene Brevete | S.R.L. |
| 24.04.2002 | SC IACOBINI&CO, CONSILIERI IN DREPTUL DE PROPRIETATE INDUSTRIALA SRL Bucuresti, Calea Mosilor, nr.258, bl. 4bis, ap.22, sector 2, cod 020886, Tel : 021/2104690 ; Fax : 021/2104793 E-mail : asimri@yahoo.com, vladrosanu@hotmail.com Iacobini Anca Svetlana, Iacobini Mihnea Razvan | Mărci Brevete Desene Topografii | S.R.L. |
| 04.09.2002 | SC MANAGER EXPERT SRL Tg. Mures, Str. Nicolae Grigorescu, nr. 33, ap.3 cod 540095 Tel : 0265/250825 ; 0265/233033 Nutiu Emil, Cetina Dan | Mărci | S.R.L. |

| | | | |
|------------|---|--|--------|
| 08.01.2003 | CABINET INDIVIDUAL LAPTEȘ ELVINE Bucuresti, Intrarea Badeni nr.3, Bl.M18, sc. 2, ap.40,sector 3 cod 030471, Tel: 021/3405500, elvine17@yahoo.com | Brevete | CI |
| 31.01.2003 | OSTER Bucuresti, Str. Batiste nr.35, ap. 23, sector 2, cod 020935 Tel/Fax: 021/3147249 , GSM: 0721254270 Udrea Elena Rodica | Mărci Desene | CI |
| 11.02.2003 | RATZĂ ȘI RATZĂ SRL București, B-dul A.I. Cuza Nr. 52-54, Sect.1, cod 011053 Tel :021/2601348, Fax : 021/2601349 e-mail ; office@ratza-ratza.com Enache Ion, Rață Grigore | Brevete Mărci Desene | SRL |
| 13.02.2003 | CABINET INDIVIDUAL ANDRONACHE PAUL București, Str.Sibiu nr.14, bl.E21, et.6, ap.35, sector 6, Tel: 021/7250069, GSM: 0722741043 Andronache Paul | Mărci Desene Topografii Brevete | CI |
| 14.05.2003 | RAMCONSULTING SRL Cluj Napoca, Str. Augustin Buneanr.28, cod 400170 Fax : 0264/436792, GSM : 0744354156, e-mail : ramconsulting@email.ro Gânscă AurelianTudor | Mărci Desene Topografii Brevete | SRL |
| 16.05.2003 | CABINET OANA COCOLOI București, Drumul Taberei nr.120, bl.OD1, sc.5, ap.189, sector 6, cod 061413, Tel: 021/7450757, GSM: 0723144664, e-mail: oana_cocoloi@yahoo.com Oana Cocoloi | Mărci | CI |
| 10.06.2003 | ALLEGRA CONSULTING SRL Bucuresti, Aleea Huedin nr.1, bl.5, sc.1, ap.5, sector 4, cod 040917, GSM: 0722249961, Tel: 021/4504035, Fax: 021/3110519, e-mail: gabriela.neacsu@rps.ro Neacșu Gabriela | Mărci Desene Topografii | SRL |
| 19.06.2003 | RASKAI M M BREVMARC CONSULT S.R.L. Dej, Str. Unirii, nr.3,BL. D8, ap.7, judetul Cluj, 405200, Tel/Fax: 0264/211847, GSM: 0742084050 Raskai Maria | Brevete Mărci Desene Topografii | S.R.L. |
| 01.07.2003 | CONINFO S.R.L. Târgu Mures, Str. Cuza Voda, nr.22, ap. 32, cod 540027 Tel/Fax: 0265/267898 Itu Teodora, Cojocnean Maria Rodica | Desene Brevete Mărci | S.R.L. |
| 25.07.2003 | NESTOR NESTOR DICULESCU KINGSTON PETERSEN - CONSILIERE IN P.I. S.R.L. București, Calea Dorobantilor nr.237B, et.11, camera 11-8, cod 010566 Harsany Alexandru, Culic Andrei Radu | Mărci Desene | S.R.L. |

| | | | |
|------------|---|--|-----|
| 11.08.2003 | CABINET INDIVIDUAL FLOREA MIHAELA București, Str. Grigore Alexandrescu nr.1, bl.D7, ap.4, sector1, Fax: 021/2230342 GSM: 0722601120 e-mail: florea@gide.com Florea Mihaela | Mărci Desene Brevete | CI |
| 19.08.2003 | TEODORU & ASOCIATII București, Str. Foisorului, nr.4, bl. F1C, ap. 16, sect. 3, cod 031178, Tel: 021/3230838 Fax: 021/3263955 GSM: 0722549219 , e-mail: violeta@teodoru.ro Teodoru Violeta | Mărci | CI |
| 19.08.2003 | CABINET DE PROPRIETATE INDUSTRIALA NICOLAE BURCHEL București, Str. Dr. Radovici nr.8, sector 5, cod 050468, Tel: 021/2126515, Fax: 021/4114188, e-mail: nburchel@lenp.ro Nicolae Burghel | Mărci | CI |
| 21.08.2003 | N.P.C. S.R.L. Brașov, cod 500025, OP 1 – CP 298, GSM: 0744520357, e-mail: totu@unitbv.ro Totu Ioan | Mărci Desene Topografii | SRL |
| 22.10.2003 | CABINET INDIVIDUAL DE PROPRIETATE INDUSTRIALĂ NEGOMIREANU LIVIA București, Șos. Nicolae Titulescu nr.94, bl.14A, sc 4 ap.127, sect.1, cod 011146, Tel/Fax: 021/2235637, GSM: 0722444719 Negomireanu Livia | Mărci Desene | CI |
| 30.10.2003 | CABINET DE PROPRIETATE INDUSTRIALA "VIȘOIU LILIAN CATALIN" București, Str. Alexandru Vlahuta nr.3, bl. M48, sc.A, ap.7, sector 3, Tel/Fax: 021/3207251, GSM: 0744480657, e-mail: visoiucatalin@yahoo.com, www.visoiucatalin.home.ro jur. Vișoiu Lilian Catalin | Brevete Mărci Desene Topografii | CI |
| 4.11.2003 | CABINET DE PROPRIETATE INDUSTRIALA "VALDO" Târgoviste, Str. Ion Ghica, bl.5A, ap.26, Tel: 0245/210415, Fax: 0245/212501, GSM: 0726177689, e-mail: valentin_n_tgv@yahoo.com Negritu Valentin Constantin | Brevete | CI |
| 4.11.2003 | CABINET DE PROPRIETATE INDUSTRIALA "DUNĂREANU MIHAIL" Bucuresti, Bd. Constantin Brâncoveanu nr.8, Bl B2, ap.13, sector 4, Tel: 021/4600419, GSM : 0723398499, e-mail: dunareanu_mileniu3@k.ro Dunăreanu Mihail | Brevete | CI |

| | | | |
|------------|--|--|-----|
| 11.12.2003 | INTERNATIONAL PATENT&MARK S.R.L. Brasov, Str.Jepilor nr.2, Bl A8, sc.C, ap.12, Tel: 0268/319158, e-mail: karlameyndt@yahoo.com, internationalpatent@yahoo.com Mendes Viegas Meyndt Karla | Brevete | SRL |
| 22.12.2003 | V&F INTELLECTUAL PROPERTY CONSULTING S.R.L. București, Str. Mărgelelor nr.6, Bl. 304, sc.4, ap.45, sector 6, Tel: 021/3140283, Fax: 021/3140290, e-mail: opream@vf.ro, GSM: 0722259260 Oprea Marilena | Brevete Mărci Desene Topografii | SRL |
| 2.02.2004 | CABINET INDIVIDUAL IOANIȚESCU TRAIAN București, Bd. Timișoara nr.49, Bl Cc6, ap.27, sector 6, Tel: 021/4402510 Ioanițescu Traian | Brevete Mărci Desene | CI |
| 2.02.2004 | INVEL – AGENȚIE DE PROPRIETATE INDUSTRIALĂ București, Str. Belizarie nr.1, bl 21/5, ap.2, Fax: 021/3371403, GSM: 0723205048, 0788374511, e-mail: marianvelcea@xnet.ro Velcea Marian | Brevete Mărci Desene | CI |
| 2.02.2004 | CABINET DE PROPRIETATE INDUSTRIALĂ BICU CRISTINA București, Str. Semenici nr.1, bl.23, ap.90, Tel: 0724260277, e-mail: bicucristina2000@yahoo.com Bicu Cristina Mădălina | Brevete | CI |
| 2.02.2004 | CABINET DE PROPRIETATE INTELLECTUALĂ CONSTANDA MĂDĂLINA București, Str. Pretorienilor nr.3, sect.5, Tel:021/7812148, e-mail: m.constanda@k.ro Constanda Cecilia Mădălina | Brevete | CI |
| 9.02.2004 | CABINET ANI FUCIU SRL Com.Snagov, Bloc P53, sc.A, ap.1, jud.Ilfov, Tel: 021/4910123, Fax: 021/3142157, GSM: 0744370196, e-mail: anif@euro.ro , ani.fuciu@euro.ro Fuciu Anișoara | Mărci Desene | SRL |
| 11.02.2004 | INTEL PROPERTY CONSULT București, Str. Ion Măiorescu, nr.42A, sector 2, Tel: 021/6192276, Fax:021/2123364, GSM: 0744506010 Teodorescu Dan Mihai | Brevete Mărci Desene | CI |
| 20.02.2004 | CABINET GORDON SRL București, Str. Spătaru Preda nr.20, bl. 97A, sc.1, ap.4, Tel: 021/4239468, GSM: 0723261373, e-mail: dgiplaw@yahoo.com Gordon Dean Daniel | | SRL |

**LISTA CONSILIERILOR ÎN PROPRIETATE INDUSTRIALĂ, MEMBRI AI CAMEREI NAȚIONALE
A CONSILIERILOR ÎN PROPRIETATE INDUSTRIALĂ DIN ROMÂNIA, AUTORIZAȚI PENTRU
DOMENIUL DESENELOR ȘI MODELELOR INDUSTRIALE
pentru luna MARTIE / 2004**

| Nr. din Reg. Nat | Nume și Prenume | Denumirea societății Adresa societății | Societate cu obiect de activitate propr.ind. |
|------------------|------------------------|--|--|
| 92-1 | BĂLAN GHEORGHİȚĂ | RODALL-AGENȚIE DE PROPRIETATE INDUSTRIALĂ SRL București, Str. Polonă nr. 115, bl. 15, Sc.A,Et.4, ap. 19 sect. 1, Tel: 021/2108342, GSM: 0722 652111, Fax: 021/2105794 | DA |
| 92-2 | POP VIRGINIA DAISY | CABINET ENPORA S.R.L. București, Șos. Iancului nr. 7, bl. 109B, sc. B, ap.46, sect. 2, cod 021712 Tel: 021/2501634, Fax: 021/2507927, e-mail : pop@patents.ro, pop@enpora.com | DA |
| 92-3 | RAȚĂ GRIGORE | RATZA SI RATZA SRL București, B-dul A.I. Cuza Nr. 52-54, Sect.1 Tel :021/2601348, Fax : 021/2601349 email : office@ratza-ratza.com, gregory@ratza-ratza.com | DA |
| 92-5 | VOICU ALEXANDRA | A.G.V. - AGENȚIE DE PROPRIETATE INDUSTRIALĂ SRL București, B-dul Magheru, nr. 9, sc. 2, et.9, ap. 89, sector 1, PO BOX 22-246, Tel/Fax: 021/3153684 | DA |
| 92-6 | LORENȚ ALEXANDRU | S.C. INVENTA - AGENȚIE UNIVERSITARA DE INVENTICĂ S.R.L. București, Bdul Corneliu Coposu, nr. 7, bl. 104, sc.2, etaj 1, ap.31, sector 3, Tel : 021/3200285, Tel/Fax :021/3228325, inventa@mark-patent.ro | DA |
| 92-7 | ENESCU LUCIAN | S.C.ROMINVENT S.A. București, Str. Ermil Pangratti nr. 35,et.1, sector1, Tel: 021/2312515, 2312541, Fax: 021/2312550, 2312454, e-mail: office@rominvent.ro | DA |
| 92-8 | OPROIU MARGARETA | CABINET M. OPROIU-CONSILIERE ÎN PROPRIETATE INTELECTUALĂ București, Str. Popa Savu, nr. 42, parter, sector 1, Tel : 021/2602834, 021/2602833, Fax : 021/2602836, 021/2602835, P.O.Box 2-229, e-mail : office@oproiu.ro | DA |
| 92-9 | LARION ELISABETA-SONIA | S.C. ROMINVENT S.A. București, Str. Ermil Pangratti nr. 35, et.1, sect.1 Tel: 021/2312515, Fax: 021/2312550 e-mail: office@rominvent.ro | DA |

| | | | |
|---------|-----------------------------|--|----|
| 92-10 | ȚURCANU CONSTANTIN | S.C. INVENTA - AGENȚIE UNIVERSITARĂ DE INVENTICĂ S.R.L. București, Bdul Corneliu Coposu, nr. 7, bl. 104, sc.2, etaj 1, ap.31, sector 3, Tel : 021/3200285, Tel/Fax : 021/3228325,GSM : 0744 324510, e-mail : inventa@mark-patent.ro | DA |
| 92-11 | TEODORESCU DAN MIHAI | INTEL PROPERTY CONSULT București, Str. Ion Maiorescu, nr.42A, sector 2, Tel: 021/6192276, Fax:021/2123364, GSM: 0744506010 | DA |
| 92-13 | GHIȚĂ CONSTANTIN | CONSTANTIN GHIȚĂ OFFICE Timișoara, Str. Take Ionescu nr. 24-28, sc. B ap. 2 Jud.Timiș, Tel/Fax: 0256/435976, GSM: 0744 162462, e-mail: ghita@mail.dnttm.ro | DA |
| 92-1003 | MACAMETE ELENA | S.C. ICPE-S.A. București, Splaiul Unirii 313, sect. 3 Tel: 021/3217230, Fax: 021/3216346 | NU |
| 92-1006 | NICOLAESCU DANIELLA-OLGA | S.C. ROMINVENT S.A. București, Str. Ermil Pangratti nr. 35, et.1, sect.1 Tel: 021/2312515, Fax: 021/2312550 e-mail: office@rominvent.ro | DA |
| 92-1008 | STOIAN IOAN | AGENȚIE DE PROPRIETATE INDUSTRIALĂ ȘI TRANSFER TEHNOLOGIC "STOIAN IOAN" Roman, B-dul Republicii, bloc 46, sc. C, ap. 35, jud. Neamț, Tel/Fax: 0233/739441, GSM: 0745 643738 | DA |
| 93-14 | BUCĂȚARU RODICA FILICA | S.C. ROMINVENT S.A. București, Str. Ermil Pangratti nr. 35, et.1, sect.1 Tel: 021/2312515, Fax: 021/2312550 e-mail: office@rominvent.ro | DA |
| 93-15 | GHENU MIHAELA | S.C. ROMINVENT S.A. București, Str. Ermil Pangratti nr. 35, et.1, sect.1 Tel: 021/2312515, Fax: 021/2312550 e-mail: office@rominvent.ro | DA |
| 93-22 | NICOLAE IOAN | CABINET INDIVIDUAL "INDEPENDENT PROPRINI AGENT" București, sector 5, Str. Fabrica de chibrituri nr. 42 Tel: 021/3352938, GSM: 0722 610635, Fax: 021/3121008 | DA |
| 93-25 | BUZLEA ELISABETA | S.C. INTELECT S.R.L. ORADEA Oradea, B-dul Dacia nr. 48, Bl. D10, Ap.3, OP 9- CP128, Tel 0259/253847, Fax:0259/268094 GSM: 0745 040831, e-mail: intelect@rdslink.ro | DA |
| 93-28 | RASKAI MARIA MAGDALENA | RASKAI M M BREVMARC CONSULT S.R.L. Dej, Str. Unirii, nr.3,BL.d8, ap.7, judetul Cluj, 405200, Tel/Fax: 0264/211847, GSM: 0742084050 | DA |

| | | | |
|---------|----------------------------|---|----|
| 93-93 | DUȚULESCU CORINA CARMEN | S.C. ROMINVENT S.A. București, Str. Ermil Pangratti nr. 35, et.1, sect.1 Tel: 021/2312515, Fax: 021/2312550 e-mail: office@rominvent.ro | DA |
| 93-1013 | ȘOVA DAN-EUGEN | PIDES-CABINET DE PROPRIETATE INDUSTRIALĂ București, Str. Valea Buzăului, nr. 10, bl. G30, ap. 36, sector 3, Tel: 021/3455351 GSM: 0723708632 e-mail: sova@cna.ro | DA |
| 93-1017 | ANDREI MARIANA | M.Ap.N. – Departamentul pentru armament București, Drumul Taberei nr. 9-11, sector 6 Tel: 021/4106267; Fax: 021/3151779, 3147327, GSM: 0723668592, e-mail: mariana.andrei@dpa.ro | NU |
| 93-1019 | CIOBANU MARIETTA | SC COMETAM SRL București, Str. Cetatea de Baltă nr. 118, bl. 9, ap. 5, sector 6, Tel/Fax: 021/7723008, Mobil :0745181098 e-mail: mciobanu@pcnet.ro | DA |
| 93-1020 | ANGHEL LUMINIȚA DOINA | Cabinet individual ANGHEL LUMINIȚA DOINA București, Str. Gherghitei nr 1, Bl. 94B, Sc.B, Ap.76, sector 2, Tel/Fax: 021/2407985, GSM : 0723 301706, anghel.doina@xnet.ro | DA |
| 93-1022 | BURȚILĂ IOAN | S.C. MILENIUL 3 Agenție de Proprietate Industrială S.R.L. Pascani, Str. Moldovei nr. 10, bloc Crinul, sc. A, Ap. 28, Tel/Fax: 0232/719190; GSM: 0740 820582 | DA |
| 93-1025 | DOBRESCU MELANIA | SC UPETROM – 1Mai SA Ploiești, Piața 1 Decembrie 1918, nr. 1, Prahova Tel: 0244/174 051/1618; Fax: 0244/110327 | NU |
| 93-1031 | GAVRILIU ANA-CORINA | S.C. BIOTEHROS S.A. București, Str. Dumbrava Roșie nr. 18, Tel: 021/2102015 int 120 ; Fax : 021/2109705, GSM 0723302092 | NU |
| 93-1032 | ION RODICA-COCUȚA | CABINET DE PROPRIETATE INDUSTRIALĂ « BIONPI » București, Calea Dorobanților 126-130, Bl. 8, et. 9 Ap. 50 sector 1, Tel/Fax: 021/2316549 GSM: 0723 187944, e-mail: bionpi@hotmail.com; bionpi@fx.ro | DA |
| 93-1033 | IVANCA MARIA ELISAVETA | AGENȚIA DE PROPRIETATE INDUSTRIALĂ "LABIRINT" Arad, Str. Coriolan Petreanu nr. 28, Tel/Fax: 0257/255842, GSM: 0722 458129 e-mail: labirint@arad.ro | DA |

| | | | |
|---------|-----------------------|--|----|
| 94-14 | STANCIU ADELINA | SC HARCOV A.P.I. SRL Sfântu Gheorghe, Jud Covasna Str. Nicolae Iorga nr. 61 bl. 10 E sc. B. ap.9 Tel. 0267/ 352 267, Mobil:0744435291 | DA |
| 94-23 | FĂNTÂNĂ RAUL-SORIN | PERSOANĂ FIZICĂ Braşov, Str. Griviței nr. 69, bl. 29, sc. D, ap. 32 Tel: 0268/427713, e-mail: raulfantana@ronline.ro | DA |
| 94-25 | UDREA ELENA RODICA | OSTER Bucuresti, Str. Batistei nr.35, ap. 23, sector 2 Tel/Fax: 021/3147249 GSM: 0721254270, e-mail: traianosiescu@xnet.ro | DA |
| 94-26 | VELCEA MARIAN | INVEL – AGENTIE DE PROPRIETATE INDUSTRIALĂ Bucureşti, Str. Belizarie nr.1, bl 21/5, ap.2, Fax: 021/3371403, GSM: 0723205048, 0788374511, e-mail: marianvelcea@xnet.ro | DA |
| 94-1037 | ALAN LILIANA | BEGA GRUP Timișoara, Calea Stan Vidrighin nr. 5A, Tel:0256/222103, Fax:0256/190800, GSM : 0724250467 e-mail:alan@tehnomet.ro | NU |
| 94-1039 | BLAG IOANA | SC INDUSTRIA SĂRMEI SA Câmpia Turzii, Str.Laminoriștilor nr. 145, Județ Cluj Tel : 0264/368661 int 390; | NU |
| 94-1042 | BARBU MIRCEA | PERSOANĂ FIZICĂ București, Sos.lancului nr.21, bl.106A, sc.b, ap.73, sect.2, Tel/Fax: 021/6536608, e-mail: bmircea@mailbox.ro | DA |
| 94-1045 | CECIU GABRIELA | CABINET "CECIU GABRIELA" CONSULTANȚA ÎN DOMENIUL PROPRIETĂȚII INTELLECTUALE 300024 Timișoara, Str. Narciselor, nr. 6, sc. A, ap. 110, jud. Timis, Tel/Fax: 0256/494846; GSM: 0745 388 039, e-mail: gabrielaceciu@hotmail.com | DA |
| 94-1048 | GHEORGHICESCU EUGENIA | S.C. ICTCM S.A. București, Șos. Olteniței nr. 103, sector 4, Tel: 021/3323770, Fax: 021/3320775, GSM:0721863338, e-mail:steh@ictcm.ro | NU |
| 94-1052 | ISOC DORIN | INTEGRATOR CONSULTING –SRL Cluj-Napoca, Str. Dunării nr.25 bl. C1 ap.5, jud. Cluj Tel/Fax: 0264/442817, GSM: 0745235585 e-mail: Dorin.Isoc@aut.utcluj.ro | DA |
| 94-1053 | IOANITESCU TRAIAN | CABINET INDIVIDUAL IOANIȚESCU TRAIAN București, Bd. Timișoara nr.49, Bl Cc6, ap.27, sector 6, Tel: 021/4402510 | DA |

| | | | |
|---------|----------------------------------|---|----|
| 94-1056 | PUȘCAȘU DAN | S.C. LOYAL PARTNERS – AGENȚIE DE PROPRIETATE INTELECTUALĂ SRL Galați, Str.Brailei nr.210 bis, bl.C3B, ap.10 Tel/Fax: 0236/464847 ; GSM: 0722 744241; e-mail:loyal@xnet.ro | DA |
| 94-1058 | STANCIU ION | S.N.P. PETROM S.A.-SUCURSALA I.C.P.T. CAMPINA Jud. Prahova, Cămpina 105600, B-dul Culturii nr. 29, Tel:0244/334831, Fax: 0244/370323, e-mail: icpt_ri@easy.net.ro | NU |
| 95-19 | TĂTARU DOINA | PERSOANĂ FIZICĂ Piatra Neamț, Str. Apele Minerale nr. 4, Tel: 0233/223602, e-mail: doina_tataru@msn.com | DA |
| 95-30 | TEODORESCU MIHAELA | S.C. ROMINVENT S.A. București, Str. Ermil Pangratti nr. 35, et.1, sect.1 Tel: 021/2312515, Fax: 021/2312550 e-mail: office@rominvent.ro | DA |
| 95-32 | ȘOVAR IOAN | CABINET DE PROPRIETATE INDUSTRIALĂ S.I. SRL Timișoara, Str. Călimănești, nr.110, Tel.0256/475105;GSM: 0722 984909 | DA |
| 95-36 | RĂDULESCU MELANIA STELA | S.C. ROMINVENT S.A. București, Str. Ermil Pangratti nr. 35, et.1, sect.1 Tel: 021/2312515, Fax: 021/2312550 e-mail: office@rominvent.ro | DA |
| 95-37 | VASILESCU RALUCA | CABINET M. OPROIU-CONSILIERE ÎN PROPRIETATE INTELECTUALĂ București, Str. Popa Savu, nr. 42, parter, sector 1, Tel : 021/2602834, 021/2602833, Fax : 021/2602836, 021/2602835, office@oproiu.ro | DA |
| 95-1063 | FAIGHENOV MARIOARA | AGENȚIE DE PROPRIETATE INTELECTUALĂ ȘI TRANSFER DE TEHNOLOGIE-AGPITT-SRL București, B-dul Libertății nr. 12, bl.113, sc.2, et.3, ap.28, sector 4; CP 42-106,Tel: 021/3360206; 3372980; Fax : 021/3372981 ; 6362023, GSM : 0744 293552 ; 0724539752 e-mail :faighenov@xnet.ro; agpitt@k.ro | DA |
| 95-1067 | BROJBOIU DUMITRU ADRIAN FLORINEL | BIROU DE PROPRIETATE INDUSTRIALA, B-dul Republicii bl 212, sc.D, ap.16, Pitești, jud. Arges, tel/fax 0248 /637961, GSM 0745143095 e-mail:adrian_brojboiu@k.ro | DA |
| 95-1071 | CRÎȘAN IOANA | PERSOANĂ FIZICĂ AUTORIZATA-CRÎȘAN IOANA București, Str. Pașcani nr. 8, bl.728A, sc. 2, ap.62, sector 6, Tel/Fax: 021/7253217, GSM: 0744188738, e-mail: civ@fx.ro | DA |

| | | | |
|---------|-------------------------------|--|----|
| 95-1072 | CSAPO MARTINESCU ERNEST | SC ROMBAT SA Bistrita, Str. Petru Rareş nr. 3, Bl. 3, sc. C, ap. 38 Tel. 0263/238009, Fax :0263/234010, e-mail: emi@rombat.ro | NU |
| 95-1074 | ENACHE ION | RATZA SI RATZA SRL Bucuresti, B-dul A.I. Cuza Nr. 52-54, Sect.1 Tel :021/2601348, Fax : 021/2601349 email : office@ratza-ratza.com | DA |
| 95-1076 | FULEA MARIA | SC NOWAPATENT SRL OP1-CP5, MEDIAŞ, jud. Sibiu, Tel : 0269/841373 ; 833273 GSM : 0744556074 Fax : 0269/833273 e-mail : nowapatent@birotec.ro office@nowapatent.ro | DA |
| 95-1082 | DOBREANU IULIAN | COMPANIA NAŢIONALĂ A LIGNITULUI OLTENIA Târgu Jiu, Str. Tudor Vladimirescu nr.1-15 | NU |
| 96-24 | COSTIN NICOLAE | AGENŢIE DE PROPRIETATE INDUSTRIALĂ – « COSTIN – SNC » Baia Mare, Str. Şoimului nr. 5, Tel/fax: 0262/276426, GSM: 0744 966079 | DA |
| 96-41 | CIUDA-BERIVOE ANCA | INTELLECTUAL PROPERTY OFFICE SRL Bucureşti, Str. Alexandru Moruzzi nr. 6, bl. B6, sc. 2, et. 8, ap. 62, sector 3; Tel/Fax: 021/3262388, GSM : 0745 094241 | DA |
| 96-42 | FIERĂSCU COSMINA- CATRINEL | S.C. ROMINVENT S.A. Bucureşti, Str. Ermil Pangratti nr. 35, et.1, sect.1 Tel: 021/2312515, Fax: 021/2312550 e-mail: office@rominvent.ro | DA |
| 96-47 | RĂDULESCU MIOARA | S.C. INVENTA - AGENŢIE UNIVERSITARĂ DE INVENTICĂ S.R.L. Bucureşti, Bdul Corneliu Coposu, nr. 7, bl. 104, sc.2, etaj 1, ap.31, sector 3, Tel : 021/3200285, Tel/Fax : 021/3228325, e-mail : inventa@mark-patent.ro | DA |
| 96-48 | ȚULUCA DOINA | S.C. INVENTA - AGENŢIE UNIVERSITARĂ DE INVENTICĂ S.R.L. Bucureşti, Bdul Corneliu Coposu, nr. 7, bl. 104, sc.2, etaj 1, ap.31, sector 3, Tel : 021/3200285, Tel/Fax : 021/3228325, GSM :0744 339649, e-mail : inventa@mark-patent.ro | DA |
| 96-49 | BĂLAN VALERIA CORNELIA | RODALL-AGENŢIE DE PROPRIETATE INDUSTIRALĂ SRL Bucureşti, Str. Polonă nr. 115, bl. 15, sc. A, ap. 19 sector 1, Tel: 021/2108342, GSM: 0744 377047, Fax: 021/2105794 | DA |

| | | | |
|---------|--------------------------|--|----|
| 96-50 | POP CĂLIN RADU | CABINET ENPORA S.R.L. București, Șos. Iancului nr. 7, bl. 109B, sc. B, ap. 46, sect. 2, Tel: 021/2501634, Fax: 021/2507927, e-mail : pop@patents.ro, pop@enpora.com | DA |
| 96-1083 | NIȚĂ FLORINA | SC OLTCHIM SA Râmnicu Vâlcea, Str. Uzinei nr. 1, jud. Vâlcea Tel: 0250/736101/1225, Fax: 0250/735030 e-mail: oltchim@oltchim.onix.ro | NU |
| 96-1087 | CĂMPEAN GHEORGHE-GEORGEL | SC NEPTUN SA Câmpina Câmpina, Str. Bobâlna nr. 57-63, Jud. Prahova Tel. 0244/335651 (235), Fax. 0244/370338 , 336641, e-mail: neptun@interplus.ro | NU |
| 96-1091 | IVĂNESCU GABRIEL DAN | CABINET INDIVIDUAL- IVANESCU GABRIEL DAN Brașov, Str. Al. I. Cuza nr. 58 ap. 7, Tel/fax:068/471650, GSM: 0722 248415, e-mail: d.ivanescu@xnet.ro | DA |
| 96-1097 | SPRĂNCEANU NICOLAE | "SPRĂNCEANU NICOLAE" AGENȚIE DE CONSULTANȚĂ ÎN PROPRIETATE INTELECTUALĂ ȘI TRANSFER DE TEHNOLOGIE Drobeta Turnu Severin Str. Gheorghe Ionescu Sisești nr. 96, bl.E2, sc.1, ap.8, Tel/Fax: 0252/311690; GSM:0721 796318 e-mail: NicolaeSprinceanu@yahoo.com | DA |
| 97-18 | LAZĂR DELIA SORINA | CABINET M. OPROIU-CONSILIERE ÎN PROPRIETATE INTELECTUALĂ București, Str. Popa Savu, nr. 42, parter, sector 1, Tel : 021/ 2602833, 021/2602834 Fax : 021/2602836, 021/2602835, office@oproiu.ro | DA |
| 97-28 | LAZĂR ELENA | CABINET DE PROPRIETATE INDUSTRIALĂ Buzău, Str.Unirii, Bl.16C, Ap. 12, Et.3 OP 1, CP 52, Tel/Fax:0238/435982, GSM: 0723328633, e-mail:publio@xnet.ro, publico@mail.local.ro | DA |
| 97-61 | MOHONEA LILIANA | S.C. PATENTMARK S.R.L. București, Str. Dr. N. Turnescu nr. 2, sector 5, Tel/fax 021/3121669, Fax: 021/2233963, e-mail: stema@pcnet.ro | DA |
| 97-62 | MOHONEA CRISTIAN | S.C. PATENTMARK S.R.L. București, Str. Dr. N. Turnescu nr. 2, sector 5, Tel/fax 021/3121669, , Fax: 021/2233963, e-mail: stema@pcnet.ro | DA |
| 97-1103 | POPESCU ANGELA | ARIANA GRUP SRL Brasov, Str. Carpenului nr.3, bl.A4, ap.29, Tel :021/3243756 GSM : 0723051279 | DA |

| | | | |
|---------|-----------------------------|--|----|
| 97-1112 | PIOARU GRAȚIELA GEORGETA | SC ROMPROSPER SERVIMPEX SRL București, Șos. Mihai Bravu nr. 294, bloc 6, sc. B, ap. 63, sector 3, Tel : 021/3222857, Fax : 3207419, Mobil : 0744654128 ; 0744536405 e-mail : piva@hades.ro; piva@xnet.ro | DA |
| 97-1116 | STRECHE GHERGHINA | S.N.P. PETROM S.A. București, Calea Victoriei nr. 109, sector 1, Tel: 021/2125001, Fax: 021/3138629 e-mail: streche@petrom.ro | NU |
| 98-35 | CORPADE ALEXANDRU | PERSOANĂ FIZICĂ - INCOR Brașov, Str. C-tin Brâncoveanu nr. 54, et. 1, ap. 4, Tel : 0268/513577 | DA |
| 98-1125 | COSTINESCU PETRU | PETRU COSTINESCU-DICOSTI București, Str. Viorele nr. 30, bl. 20A, ap. 23, sector 4, Tel : 021/3303162, Fax : 021/3304733, CP 53- 107, e-mail : pcostinescu@fx.ro | DA |
| 99-45 | VELȚAN LOREDANA | S.C. INVENTA - AGENȚIE UNIVERSITARĂ DE INVENTICĂ S.R.L. București, Bdul Corneliu Coposu, nr. 7, bl. 104, sc.2, etaj 1, ap.31, sector 3, Tel : 021/3200285, Tel/Fax : 021/3228325, e-mail : inventa@mark-patent.ro | DA |
| 99-46/2 | COȘESCU CAMELIA | INTEL PROTECT S.R.L. Brașov, Str. M. Kogălniceanu, nr. 18-20, bloc 1k, sc. C-D, Tel: 0268/413117, Fax: 0268/477333, GSM: 0744 355100, intelprotect@ccibv.ro | DA |
| 99-46/1 | AXENTE ELENA | INTEL PROTECT S.R.L. Brașov, Str. M. Kogălniceanu, nr. 20, bloc 1k, sc. C- D, Tel: 0268/412567, Fax: 0268/477333, GSM: 0722 464314, e-mail: intelprotect@ccibv.ro; | DA |
| 99-48 | SANDOR SZENTE | SZENTE SANDOR Odorheiu Secuiesc, str. Victoriei, nr. 41, bl. U6, et. 1, ap. 4, județ Harghita, cod poștal 535600, Tel. /fax 0266/219143, e-mail: prooffice@szente.ro | DA |
| 99-50 | IOACĂRĂ VALENTIN | ROVALCONS SRL -AGENȚIE DE PROPRIETATE INTELECTUALĂ Câmpina, Str. Orizontului, nr.1, bl. R10, ap.27, Jud. Prahova, Tel/Fax: 0244/371390; GSM : 0722 540580 e-mail: rovalcons@xnet.ro | DA |
| 99-56 | PIOARU RALUCA ANDREEA | SC ROMPROSPER SERVIMPEX SRL București, Șos. Mihai Bravu nr. 294, bloc 6, sc. B, ap. 63, sector 3, Tel : 021/3222857, Fax : 3207419, Mobil : 0744654128 ; 0744536405 e-mail : piva@hades.ro; piva@xnet.ro | DA |

| | | | |
|---------|------------------------|---|----|
| 99-59 | STURZA IOANA | CABINET M. OPROIU-CONSILIERE ÎN PROPRIETATE INTELECTUALĂ București, Str. Popa Savu, nr. 42, parter, sector 1, Tel : 021/ 2602833, 021/2602834, Fax : 021/2602836, 021/2602835, P.O.Box2-229, e-mail : office@oproiu.ro | DA |
| 99-060 | DZAKA LILIANA | S.C. INVENTA - AGENȚIE UNIVERSITARĂ DE INVENTICĂ S.R.L. București, Bdul Corneliu Coposu, nr. 7, bl. 104, sc. 2, etaj 1, ap. 31, sector 3, Tel: 021/3200285, Fax: 021/3228325, e-mail: inventa@mark-patent.ro | DA |
| 99-62 | CABARIU LIVIU | S.C. ROMINVENT S.A. București, Str. Ernil Pangratti nr. 35, et. 1, sect. 1 Tel: 021/2312515, Fax:021/2312550, Mobil :0722650129, e-mail: office@rominvent.ro | DA |
| 99-136 | TUDOR DANIELA | SC PHARMAPLANT BIOGALENICA SRL București Splaiul Unirii nr. 313 , Sector 3 Tel/Fax : 021/3464818; 3464808, GSM : 0745793189 e-mail:pharmaplant@ines.ro | NU |
| 99-1127 | APOSTOL SALOMIA | PERSOANĂ FIZICĂ Galați, Str. Reg. 11 Siret nr. 15, bl. E4, ap. 54, Tel/Fax: 0236/436437 GSM 0766765027 | DA |
| 99-1133 | ROBU MARICICA | SC PETROTUB SA ROMAN Str.Stefan cel Mare,Nr.246, Jud Neamț, Roman Tel: 0233/748201, Fax: 0233/748405 | NU |
| 99-1138 | OSIESCU TRAIAN | SICOMED S.A. București, Bd. Theodor Pallady nr.50, Tel: 021/3451280 /345, e-mail:traianosiescu@xnet.ro | NU |
| 99-1140 | NEGOMIREANU LIVIA | CABINET INDIVIDUAL NEGOMIREANU LIVIA Bucuresti, Sos. Nicolae Titulescu nr.94, bl.14A, ap.127,sect.1, Tel: 021/2235637, GSM: 0722444719 | DA |
| 99-1144 | CSOMOS LILIANA – MARIA | S.C. EUROPHARM S. A. BRA+OV Brașov, Str. Poienelor, nr. 5, Tel: 0268/310007, Fax:0268/314026, e-mail: liliana.csomos@gsk.com | NU |
| 99-1145 | LARCO IOAN | PERSOANĂ FIZICĂ Iași, Bdul. Independenței nr. 23, bl. B 1-5, Tr. 5. et. 5, ap. 17, cod 700101, Tel. 0232/111146 | DA |
| 99-1147 | SULIMAN MARIA-GABRIELA | AGENȚIA NAȚIONALĂ A MEDICAMENTULUI București, Str. Av. Sănătescu nr. 48 Tel.: 021/2241710/369, Fax: 021/2243497 e-mail:mariasuliman @anm.ro | NU |

| | | | |
|---------|-----------------------------|--|----|
| 99-1148 | CONSTANTIN ADRIAN GEORGE | CABINET ENPORA S.R.L. București, Șos. Iancului nr. 7, bl. 109B, sc. B, ap. 46, sect. 2, cod 021712 Tel: 021/2501634, Fax: 021/2507927, e-mail : pop@patents.ro , pop@enpora.com | DA |
| 99-1150 | PALCO SORINA- IUSTINA | S.C. AEROSTAR S.A. Str. Condorilor, nr. 9, Bacău Tel : 0234/175 070, Fax : 0234/ 172 023, e-mail : aerostar@aerostar.ro | NU |
| 99-1152 | ROMAN IOAN | S.C. IAR S.A. GHIMBAV BRAȘOV Brașov, Str. Aeroportului nr. 1, Tel: 0268/475269/1076, Fax: 0268/475287, Mobil :0745145535, e-mail: ioanry@yahoo.com | NU |
| 20-1159 | ENE SILVIA | CABINET M. OPROIU – CONSILIERE ÎN PROPRIETATE INTELECTUALĂ București, Str. Popa Savu, nr. 42, parter, sector 1. Tel : 021/2602833, 021/2602834, Fax : 021/2602835, 021/2602836, CP : 2-229, e-mail : office@oproiu.ro | DA |
| 20-1161 | BORLAN T. RADU | S.C. PATENTMARK S.R.L. București str. Dr. N. Turcescu nr. 2, sector 5, Tel: 021/3121669, Fax: 021/2233963, e-mail:stema@pcnet.ro | DA |
| 20-1165 | BOZIOREANU MARIUS ADRIAN | CONS INTEL BMA CABINET CONSULTANȚĂ Buzău, Cart. Dorobanti 2, bl.D2, et.1, ap.5 CP 8, OP1, Mobil : 0745086588, Fax : 0238/719619, e-mail : marius-bozio@yahoo.com | DA |
| 20-1171 | DONȚU OVIDIU-LIVIU | CAMERA DE COMERȚ ȘI INDUSTRIE SUCEAVA Str. Universității, nr. 15-17, Suceava Tel./fax : 0230/523587 | NU |
| 20-1175 | ISTRATE ȘTEFAN | SOLO INVENT S.R.L. București, Calea 13 Septembrie, nr. 104, bl. 48, ap. 8, sector 5 Tel/Fax: 021/4113716, GSM: 0744 313 229, 0722 479 988, e-mail: impar_service@k.ro | DA |
| 20-1181 | MUȘATESCU ANDRA OANA | CABINET MUSATESCU ANDRA București, Str. Drumul Taberei nr. 71, Bl. TD 42, sc. 1, et. 4, ap. 28, sector 6 GSM : 0722 879810 ; e-mail : amusatescu@dnt.ro | DA |
| 20-1192 | PETRACHE OCTAVIAN | S.C. INTELECT S.R.L. ORADEA Oradea, B-dul Dacia nr. 48, Bl. D10, Ap.3, OP 9-CP128, Tel 0259/153847, Fax:0259/268094 GSM: 0745 040831, e-mail: intelect@rdslink.ro | DA |

| | | | |
|-----------|-----------------------|---|----|
| 20-1193 | POPA CRISTINA | S.C. ROMINVENT S.A. București, Str. Ermil Pangratti nr. 35, et. 1, sect. 1 Tel: 021/2312515, 2312541, Fax: 021/2312550, 2312454, e-mail: office@rominvent.ro | DA |
| 20-1196 | ȚOȚU IOAN | N.P.C. S.R.L. Brasov, cod 500025, OP 1 – CP 298, GSM: 0744520357, e-mail: totu@unitbv.ro | DA |
| 20-1199 | VLAD CONSTANTIN | VLAD CONSTANTIN Constanța, Bdul. 1 decembrie 1918 nr. 5, bl.F16, ap.34, Tel/Fax: 0241/625643, GSM: 0722 370300, e-mail: vlad@gmb.ro | DA |
| 2000-1204 | NIȚU ION | S.C. INTELECT S.R.L. ORADEA Oradea, B-dul Dacia nr. 48, Bl. D10, Ap.3, OP 9-CP128, Tel 0259/153847, Fax:0259/268094 GSM: 0745 040831 e-mail: intelect@rdslink.ro | DA |
| 20-1205 | RĂDULESCU MIHAELA | RAMI DACIA București, Bd. Timișoara nr.5, sect.6, Tel:021/4106000, Fax:021/4100166, 4100742 E-mail:office@ramidacia.ro | NU |
| 2001-1207 | POPESCU RADU-ROMEIO | CABINET POPESCU RADU ROMEO București, Bd. Corneliu Coposu nr. 3,bl.101,sc.3,et.4, ap.50, sector 3, GSM : 0722 510598, e-mail : rrpopescu@xnet.ro | DA |
| 2001-1209 | MIHAI LUCIAN | LINKLATERS MICULIȚI ȘI ASOCIAȚII S.C.P.A. București, Str. Nicolae Iorga, nr. 8, sector 1 Tel : 021/3071500, Fax : 021/3071555 e-mail: lucian.mihai@linklaters.com, lucian.mihai@drept.unibuc.ro | DA |
| 2001-1211 | GĂVRIL NICULINA | CABINET N. D. GĂVRIL S.R.L. București, Str. Ștefan Negulescu nr. 6A, sector 1, Tel./fax : 021/2302882 , GSM : 0722 983 520, 0723 383 758, e-mail : cabinetgavril@xnet.ro emico2000@hotmail.com, gavrilnin@yahoo.com | DA |
| 2003-1216 | ANDRONACHE PAUL | CABINET INDIVIDUAL ANDRONACHE PAUL București, Str.Sibiu nr.14, bl.E21, et.6, ap.35, Tel: 021/7250069, GSM: 0722741043 | DA |
| 2003-1221 | GÂNSCA AURELIAN TUDOR | RAMCONSULTING SRL Cluj Napoca, Str. Augustin Buneanr.28, Fax : 0264/436792, GSM : 0744354156, e-mail : ramconsulting@email.ro | DA |

| | | | |
|-----------|-----------------------------|---|----|
| 2003-1222 | BOZOCEA GINA VIOLETA | ARIANA GRUP SRL Braşov, Str. Carpenului nr.3, bl.A4, ap.29, Tel :0268/314091 Fax :0268/329559, e-mail : vbozocsa@yahoo.com, GSM :0723204268 | DA |
| 2003-1223 | PETREA DANA MARIA | CABINET M. OPROIU-CONSILIERE ÎN PROPRIETATE INTELECTUALĂ Bucureşti, Str. Popa Savu, nr. 42, parter, sector 1, Tel : 021/2602834, 021/2602833, Fax : 021/2602836, 021/2602835, P.O.Box 2-229, e-mail : office@oproiu.ro | DA |
| 2003-1224 | STURZA OANA ALINA | CABINET M. OPROIU-CONSILIERE ÎN PROPRIETATE INTELECTUALĂ Bucureşti, Str. Popa Savu, nr. 42, parter, sector 1, Tel : 021/2602834, 021/2602833, Fax : 021/2602836, 021/2602835, P.O.Box 2-229, e-mail : office@oproiu.ro | DA |
| 2003-1227 | ŞANTA VALENTINA | GEDEON RICHTER ROMANIA SA Tg.Mures, Str. Cuza Voda, nr. 99-105, Tel: 0265/233675, 0265/264067, Fax: 0265/268875, cod postal 540306 e-mail: vsanta@armedica.ro office@armedica.ro | NU |
| 2003-1230 | NEACŞU GABRIELA | ALLEGRA CONSULTING SRL Bucureşti, Aleea Huedin nr.1, bl.5, sc.1, ap.5, sector4, GSM: 0722249961, Tel: 021/4504035, Fax: 021/3110519,e-mail: gabriela.neacsu@rps.ro | DA |
| 2003-1234 | BUZLEA MIRCEA VALENTIN | S.C. INTELECT S.R.L. ORADEA Oradea, B-dul Dacia nr. 48, Bl. D10, Ap.3, OP9-CP128, Tel 0259/253847, Fax:0259/268094 e-mail: intelect@rdslink.ro | DA |
| 2003-1235 | BUZLEA NARCISA FLORICICA | S.C. INTELECT S.R.L. ORADEA Oradea, B-dul Dacia nr. 48, Bl. D10, Ap.3, OP9-CP128, Tel 0259/253847, Fax:0259/268094 e-mail: intelect@rdslink.ro | DA |
| 2003-1240 | RADU DANIELA | SC GRUP ROMET SA Şos. Brailei nr.15, Buzau Tel : 0238/710301 Fax : 0238/710300 GSM : 0745452268 | NU |
| 2003-1241 | COJOCNEAN MARIA RODICA | CONINFO S.R.L. Târgu Mures, Str. Cuza Vodă, nr.22, ap. 32, Tel/Fax: 0265/267898, GSM: 0723667588, e-mail: iton@itongrup.com | DA |
| 2003-1242 | COMĂNESCU NADIA VASILICA | ANTIBIOTICE SA IAŞI Iaşi, Str. Valea Lupului nr.1, Tel: 0232/253600 int.525, Fax: 0232/211020, GSM: 0745371217 , e-mail: trademarks@antibiotice.ro | NU |

| | | | |
|-----------|------------------------------|--|----|
| 2003-1246 | VIȘOIU LILIAN CĂTĂLIN | CABINET DE PROPRIETATE INDUSTRIALĂ "VIȘOIU LILIAN CĂTĂLIN" București, Str. Alexandru Vlahuta nr.3, bl. M48, sc.A, ap.7, sector 3, Tel/Fax: 021/3207251, GSM: 0744480657, visoiucatalin@yahoo.com, www.visoiucatalin.home.ro | DA |
| 2003-1248 | CULIC ANDREI RADU | NESTOR NESTOR DICULESCU KINGSTON PETERSEN – CONSILIERE IN P.I. S.R.L. București, Calea Dorobantilor nr.237B, et.11,camera 11-8, GSM: 0744309382 | DA |
| 2003-1250 | DUMITRESCU ARTEMIS SORINA | S.C. ROMINVENT S.A. București, Str. Ermil Pangratti nr. 35, et.1, sect.1 Tel: 021/2312515, Fax: 021/2312550 e-mail:artemisb@rominvent.ro | DA |
| 2003-1251 | HARSANY ALEXANDRU | NESTOR NESTOR DICULESCU KINGSTON PETERSEN – CONSILIERE IN P.I. S.R.L. Bucuresti, Calea Dorobantilor nr.237B, et.11,camera 11-8 Tel : 021/2011200, Fax : 021/2011210, GSM : 0722203934 | DA |
| 2003-1254 | ENESCU MIRUNA | S.C. ROMINVENT S.A. București, Str. Ermil Pangratti nr. 35, et.1, sect.1 Tel: 021/2312515, Fax: 021/2312550 e-mail : menescu@rominvent.ro | DA |
| 2003-1257 | FLOREA MIHAELA | CABINET INDIVIDUAL FLOREA MIHAELA București, Str. Grigore Alexandrescu nr.1, bl.D7, ap.4, sector1, Fax: 021/2230342 GSM: 0722601120 , e-mail: florea@gide.com | DA |
| 2003-1258 | FLOREA ILEANA MARIA | S.C. ROMINVENT S.A. București, Str. Ermil Pangratti nr. 35, et.1, sect.1 Tel: 021/2312515, Fax: 021/2312550 e-mail: iflorea@rominvent.ro | DA |
| 2003-1259 | FUCIU ANIȘOARA | CABINET ANI FUCIU SRL Com.Snagov, Bloc P53, sc.A, ap.1, jud.Ilfov, Tel: 021/4910123, Fax: 021/3142157, 0744370196, e-mail: anif@euro.ro , ani.fuciu@euro.ro | DA |
| 2003-1261 | IACOBINI MIHNEA RĂZVAN | SC IACOBINI&CO, CONSILIERI IN DREPTUL DE PROPRIETATE INDUSTRIALA SRL București, Calea Mosilor, nr.258, bl. 4bis, ap.22, sector 2, Tel : 021/2104690 ; Fax : 021/2104793 E-mail : asimri@yahoo.com | DA |
| 2003-1262 | IACOBINI ANCA SVETLANA | SC IACOBINI&CO, CONSILIERI IN DREPTUL DE PROPRIETATE INDUSTRIALA SRL Bucuresti, Calea Mosilor, nr.258, bl. 4bis, ap.22, sector 2, Tel : 021/2104690 ; Fax : 021/2104793 E-mail : asimri@yahoo.com | DA |

| | | | |
|-----------|-----------------------|--|----|
| 2003-1268 | ITU TEODORA | CONINFO S.R.L. Târgu Mures, Str. Cuza Vodă, nr.22, ap. 32, Tel/Fax: 0265/267898, GSM: 0723667588, e-mail: iton@itongrup.com | DA |
| 2003-1271 | MARINESCU RUXANDRA | S.C. PATENTMARK S.R.L. București, Str. Dr. N. Turcescu nr. 2, sector 5, Tel/fax 021/3121669, Fax: 021/2233963, e-mail: stema@pcnet.ro , 0722626875 | DA |
| 2003-1274 | MIRCEA LAURA CRISTINA | SC ROMINEX SA Timișoara, Str.Avrăm Imbroane, nr.9, jud.Timiș, Tel :o256220083, Fax :0256190674, e-mail : mircealaura@yahoo.com | NU |
| 2003-1275 | VELICU ANCA | CABINET ENPORA S.R.L. București, Șos. Iancului nr. 7, bl. 109B, sc. B, ap. 46, sector 2, 021712, Tel : 021/2501634, Fax : 021/2507927 e-mail : pop@patents.ro, pop@enpora.com | DA |
| 2003-1277 | OPREA MARILENA | V&F INTELLECTUAL PROPERTY CONSULTING S.R.L. București, Str. Mărgelilor nr.6, Bl. 304, sc.4, ap.45, sector 6, Tel: 021/3140283, Fax: 021/3140290, e-mail: opream@vf.ro, GSM: 0722259260 | DA |
| 2003-1280 | STIOPU NORICA | MOBILENIA SRL București, Șos. Pantelimon nr.161, sector 2, Tel : 021/2506270 Fax : 021/2507456 e-mail : rpopescu@mobilenia.ro | NU |
| 2003-1286 | SECĂREANU DOINA MARIA | S.C. INVENTA - AGENȚIE UNIVERSITARĂ DE INVENTICĂ S.R.L. București, Bdul Corneliu Coposu, nr. 7, bl. 104, sc.2, etaj 1, ap.31, sector 3, Tel : 021/3200285, Tel/Fax : 021/3228325, e-mail : inventa@mark-patent.ro | DA |
| 2003-1288 | LUCĂCEL MIHAIELA | SC FARMEC SA Cluj Napoca, Str. Henri Barbusse nr.16, Tel :0264/433193, Fax : 0264/432543, GSM : 0745347813, e-mail : miha.cj@personal.ro | NU |

| | |
|---|--|
| Colegiu de redacție: | Dr. ing. Gheorghe Bucșă Șef serviciu Desene și Modele Industriale, Mihaela Uhr, Elena Graciov |
| Redactor responsabil de număr: | Elena Graciov |
| Tehnoredactare computerizată: | Elena Graciov |

**Tipărit la TIPOGRAFIA O.S.I.M.
sub comanda nr. 35 din 09.04.2004**

Coperta: Cristina-Maria Bararu

Coperta: *Cristina - Maria BARARU*

Inscrisiunat la Tipografia OFICIULUI DE STAT PENTRU INVENȚII ȘI MĂRCI, BUCUREȘTI
sub comanda nr. 37/15.04.2004

Directia - Redactia - Administratia
OFICIUL DE STAT PENTRU INVENTII SI MARCI
Str. Ion Ghica nr. 5, Sector 3, telefon: + 4021 315.19.66;
fax: + 4021 312.38.19
e-mail: office@osim.ro http: www.osim.ro
BUCURESTI - ROMÂNIA

Tehnoredactare si tipar: OFICIUL DE STAT PENTRU INVENTII SI MARCI