

**OFICIUL DE STAT
PENTRU
INVENȚII ȘI MĂRCI**

ROMÂNIA



**BULETIN OFICIAL
DE
PROPRIETATE
INDUSTRIALĂ**

**Secțiunea
DESENE ȘI MODELE INDUSTRIALE
(Design industrial)**

Nr. 5/2004

ROMANIA



OFICIUL DE STAT PENTRU INVENȚII ȘI MĂRCI

**BULETIN OFICIAL
DE
PROPRIETATE INDUSTRIALĂ**

**SECȚIUNEA DESENE ȘI MODELE INDUSTRIALE
(DESIGN INDUSTRIAL)**

5

Publicat la 31 mai 2004

© Toate drepturile sunt rezervate O.S.I.M. Această publicație nu va putea fi reprodusă în tot sau în parte, în nici un mod, fără autorizație prealabilă.

**BULETIN OFICIAL DE PROPRIETATE INDUSTRIALĂ
- SECȚIUNEA DESENE ȘI MODELE INDUSTRIALE -**

**Numărul 5
MAI 2004**

CUPRINS GENERAL

<p>Redacția - Administrația:</p> <p>OFICIUL DE STAT PENTRU INVENȚII ȘI MĂRCI Sectorul Desene și Modele Industriale</p> <p>Str. Ion Ghica nr. 5, sector 3 Telefon: 315.19.66 Fax: (401) 312.38.19 Telex: 11370 ROPAT-R e-mail: office@osim.ro BUCUREȘTI - ROMÂNIA</p> <p>Buletinul poate fi procurat de la Oficiul de Stat pentru Invenții și Mărci, prin: - abonamente anuale, la prețul estimativ de 4.152.000 lei/an</p> <p>Sumele se vor depune în contul: 50.25.4266.081 - Direcția de Trezorerie și Contabilitate Publică a Municipiului București</p> <p>ISSN - 1223 - 7728</p>	<p>Cereri de înregistrare a desenelor și modelelor industriale depuse la O.S.I.M. 519</p> <p>Lista cererilor de înregistrare a desenelor și modelelor industriale publicate în ordinea crescătoare a numerelor de înregistrare 631</p> <p>Lista alfabetică a solicitanților 635</p> <p>Desenele și modelele industriale înregistrate în Registrul Național al desenelor și modelelor industriale conform hotărârii comisiei de specialitate a O.S.I.M. 639</p> <p>Lista certificatelor de înregistrare a desenelor și modelelor industriale reînnoite și perioada de valabilitate 647</p> <p>Revalidări ale certificatelor de înregistrare 649</p> <p>Modificări în situația juridică 651</p>
--	--

CONTENTS**CONTENU GENERAL**

Applications of registration of industrial designs filed at OSIM	519	Demandes d'enregistrement des dessins et des modeles industriels deposees a l'OSIM	519
List of the applications of registration of industrial designs published according to registration thereof	631	Liste des demandes d'enregistrement des dessins et des modeles industriels publiees tentant compte de l'ordre de leur enregistrement	631
Alphabetical list of depositors	635	Liste alphabetique des deposants	635
Industrial designs registered in the National Register of Industrial Designs according to the decision of the State Office for Inventions and Trademarks design commission	639	Des dessins et des modeles industriels enregistres au Registre National des Dessins et des Modeles Industriels conformement a la decision de la Commission de Specialite de l'Office d'Etat pour les Inventions et les Marques	639
List of certificates for registration of the renewed industrial designs and their period of validity	647	Liste des certificats d'enregistrement des dessins et modeles industriels renouveles et leur periode de valabilite	647
Certificates for industrial design restoration	649	Restauration des certificats d'enregistrement de dessins et modeles industriels	649
Changes in the owner's legal status	651	Modifications dans la situation juridique du titulaire	651

CERERI DE ÎNREGISTRARE A DESENELOR ȘI MODELELOR INDUSTRIALE DEPUSE

(conform Legii nr. 129/29.12.1992 privind protecția
Desenelor și Modelelor Industriale)

În cuprins sunt publicate cererile pentru care s-a cerut protecția în România, inclusiv cele conform Aranjamentului de la Haga, pentru care România a fost desemnată, și care au fost publicate în Buletinul Internațional de Desene și Modele Industriale.

Publicarea cererilor internaționale în Buletinul Oficial de Proprietate Industrială se face gratuit, cuprinzând doar datele bibliografice și nu produce efecte juridice, scopul fiind informarea persoanelor interesate.

*

*

*

The applications requesting protection of industrial designs in Romania are published, the ones under the Hague Agreement for which Romania has been designated included which applications have been published in the International Bulletin of Industrial Designs.

Publication of international applications in the Official Bulletin of Industrial Property is free of charge and only comprises the bibliographic data and produces no legal effects, its aim being that of informing the interested persons.

CODURILE INID ale cererilor de certificat de înregistrare a desenelor și modelelor industriale au următoarea semnificație:

- (21) Numărul depozitului național:
- (22) Data depozitului național:
- (43) Data publicării:
- (71) Numele și adresa solicitantului:
- (74) Numele și adresa mandatarului:
- (72) Numele autorului:
- (54) Denumirea desenului/modelului:
- (28) Numărul de desene/modele:
- (51) LOC (7) CI:
- (57) Descrierea desenului/modelului:
- (80)*Numărul de depozit internațional conform Aranjamentului de la Haga:
 Data înregistrării internaționale:
 Data publicării internaționale:
- (30) Prioritate invocată:
- (33) Țara:
- (32) Data:
- (31) Numărul:

* Depozit internațional înregistrat conform Aranjamentului de la Haga, la care România a fost desemnată, publicat în Buletinul Internațional de Desene și Modele, care poate fi consultat, integral inclusiv reprezentările grafice, la Oficiul de Stat pentru Invenții și Mărci. Procurarea Buletinului Internațional de Desene și Modele se poate face prin abonament la Biroul Internațional O.M.P.I. - Geneva, Elveția.

CODURILE STANDARDIZATE pentru reprezentarea țărilor, ca și a altor entități și organizații internaționale, care eliberează sau înregistrează titluri de proprietate industrială.

Organizația Mondială de Proprietate Intelectuală (OMPI)	WO
Oficiul European de Brevete (OEB)	EP
Organizația Africană de Proprietate Intelectuală	OA
Organizația Regională Africană de Proprietate Intelectuală	OA

Argentina	AR	Irlanda	IE
Australia	AU	Israel	IL
Belgia	BE	Italia	IT
Brazilia	BR	Japonia	JP
Bulgaria	BG	Luxembourg	LU
Canada	CA	Marea Britanie	GB
China	CN	Mexic	MX
Croația	HR	Norvegia	NO
Danemarca	DK	Olanda	NL
Egipt	EG	Polonia	PL
Elveția	CH	Portugalia	PT
Finlanda	FI	Republica Coreea	KR
Franța	FR	Republica Moldova	MD
Grecia	GR	România	RO
Germania	DE	Spania	ES
India	IN	Statele Unite ale Americii	US
Indonezia	ID	Suedia	SE
Iordania	IO	Turcia	TR
Iran	IR	Ungaria	HU
Irak	IK		

CERERI DE ÎNREGISTRARE A DESENELOR ȘI MODELELOR INDUSTRIALE DEPUSE LA O.S.I.M.

În cuprins sunt publicate toate cererile de înregistrare a desenelor și modelelor industriale depuse la Oficiul de Stat pentru Invenții și Mărci - Sectorul desene și modele industriale pentru care s-au constituit depozite reglementare în luna noiembrie, decembrie 2003 și ianuarie 2004 (cu excepția cererilor pentru care nu s-au achitat taxele legale sau sunt incomplete). **Având în vedere art. 37 din Legea nr. 129/29.12.1992 republicată**, pentru aceste cereri publicate, **persoana fizică sau persoana juridică îndreptățită la eliberarea certificatului, beneficiază provizoriu de aceleași drepturi conferite titularului**, în conformitate cu prevederile **art. 33**, până la eliberarea certificatului de înregistrare, cu excepția cazurilor în care cererea de înregistrare a fost respinsă sau retrasă.

Publicarea cererilor internaționale în Buletinul Oficial de Proprietate Industrială - Secțiunea desene și modele industriale (design industrial), **se face gratuit, cuprinzând doar datele bibliografice și nu produce efecte juridice**, scopul fiind informarea persoanelor interesate. Depozitele internaționale înregistrate conform Aranjamentului de la Haga, la care România a fost desemnată, sunt publicate în Buletinul de Desene și Modele Internaționale. Procurarea Buletinului de Desene și Modele Internaționale se poate face prin abonament la Biroul Internațional O.M.P.I. - Geneva, Elveția.

Publicarea datelor bibliografice a depozitelor se va face în ordinea crescătoare a claselor și subclaselor, conform Clasificării internaționale pentru desene și modele industriale (ediția a VII-a), conform Aranjamentului de la Locarno.

Dacă **mai multe depozite au aceeași clasă și subclasă**, publicarea datelor bibliografice se va face în **ordinea numărului de înregistrare**.

În conformitate cu **art. 24 din Legea nr. 129/29.12.1992**, **orice persoană interesată poate face opoziții** privind înregistrarea desenului sau modelului industrial, **în termen de 3 luni de la data publicării acestuia**.

În prezentarea cererilor de înregistrare a desenelor și modelelor industriale se folosesc codurile INID și codurile țărilor, a căror semnificație este dată la pag. 518.

CLASA 06 - MOBILIER

- (21) Numărul depozitului național:
f 2003 1354
- (22) Data depozitului național: 27.11.2003
- (43) Data publicării: 30.05.2004
- (71) Numele și adresa solicitantului:
S.C. AB SYSTEMS IMPEX S.R.L.,
str. Santuhalm nr. 58A, 330004 Deva,
județul Hunedoara

- (54) Denumirea desenului/modelului:
Scaun fix
- (28) Numărul de desene/modele: 1
- (51) LOC (7) Ci: **06 - 01**

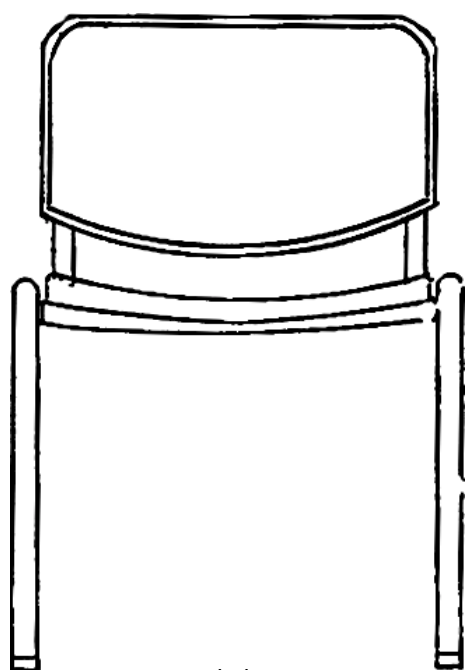

1.1

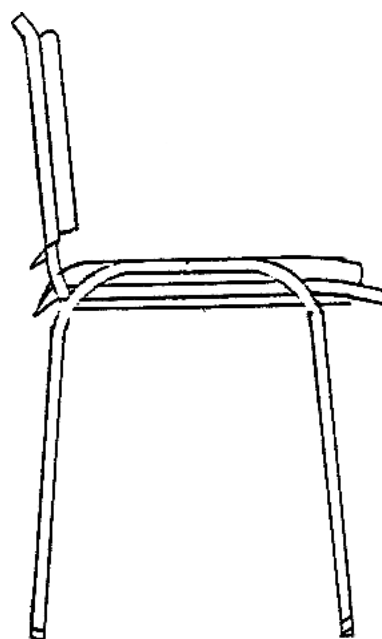

1.2

**CLASA 07 - ARTICOLE DE MENAJ
NECUPRINSE ÎN ALTE
CLASE**

- (21) Numărul depozitului național:
f 2003 1315
- (22) Data depozitului național: 12.11.2003
- (43) Data publicării: 31.05.2004
- (71) Numele și adresa solicitantului:
PHILIP ZEPTER, Sun Tower, 7 Avenue
Princesse Alice, 98000 Monaco, MO

- (74) Numele și adresa mandatarului:
ROMINVENT S.A., str. Ermil Pangratti
nr. 35, sector 1, București
- (72) Numele autorului: Philip Zepter
- (54) Denumirea desenului/modelului:
Dispozitiv de ambalare în vid
- (28) Numărul de desene/modele: 1
- (51) LOC (7) Ci: **07 - 99**
- (30) Prioritatea invocată:
- (33) Țara: UE
- (32) Data: 13.05.2003
- (31) Numărul: 000036462-0001

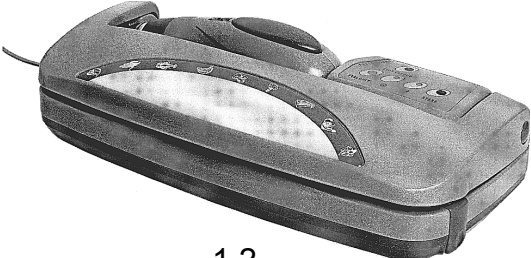

1.2

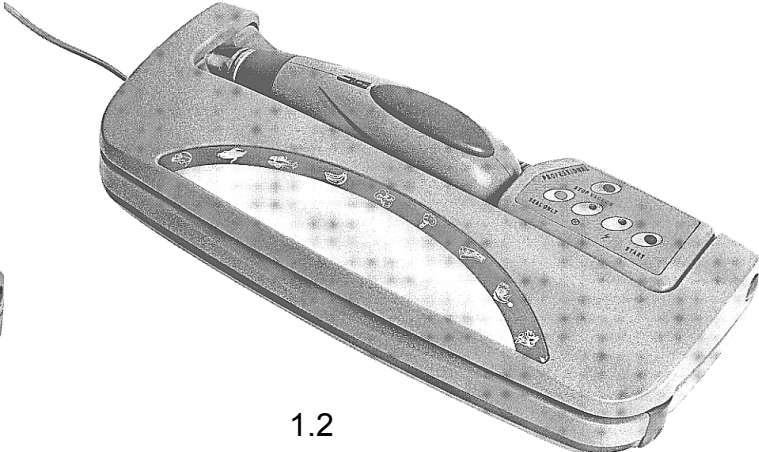

1.2

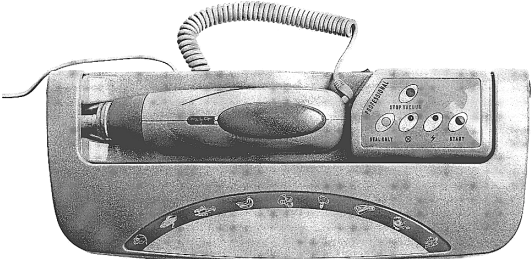

1.3

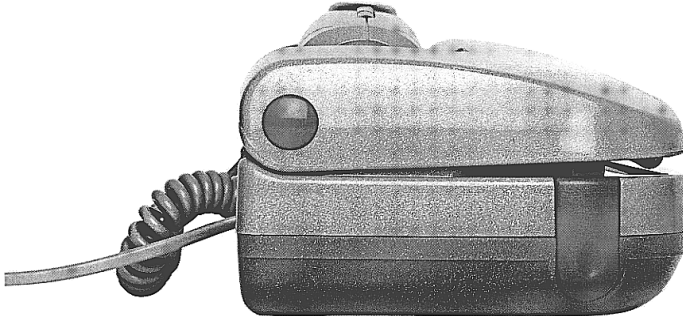

1.4

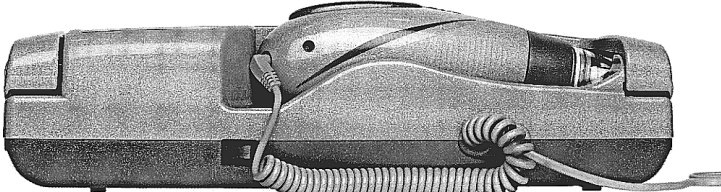

1.5

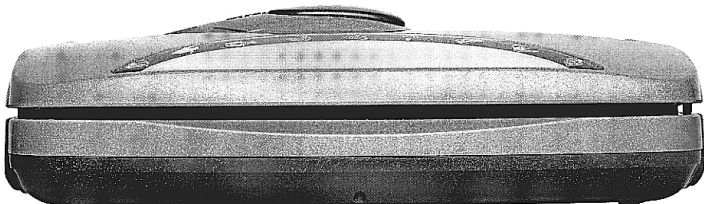

1.6

**CLASA 09 - AMBALAJE ȘI RECIPIENTE
PENTRU TRANSPORTUL
SAU PĂSTRAREA
MĂRFURILOR**

(21) Numărul depozitului național:
f 2003 1329

(22) Data depozitului național: 21.11.2003

(43) Data publicării: 31.05.2004

(71) Numele și adresa solicitantului:
**S.C. LABORATOARELE FARES BIO
VITAL S.R.L.**, str. Plantelor nr. 50,
335700 Orăștie, județul Hunedoara

(72) Numele autorului: Victor Savu

(54) Denumirea desenului/modelului:
Ambalaje

(28) Numărul de desene/modele: 4

(51) LOC (7) Cl: **09 - 03**

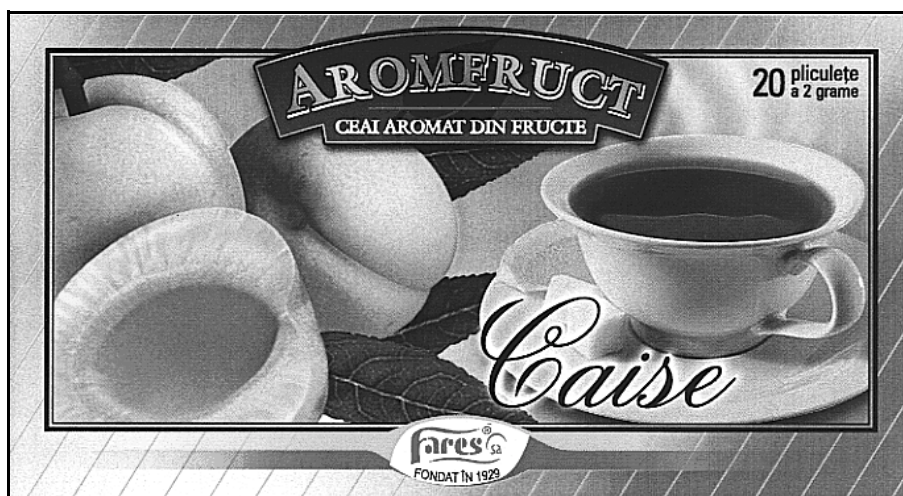

1



2

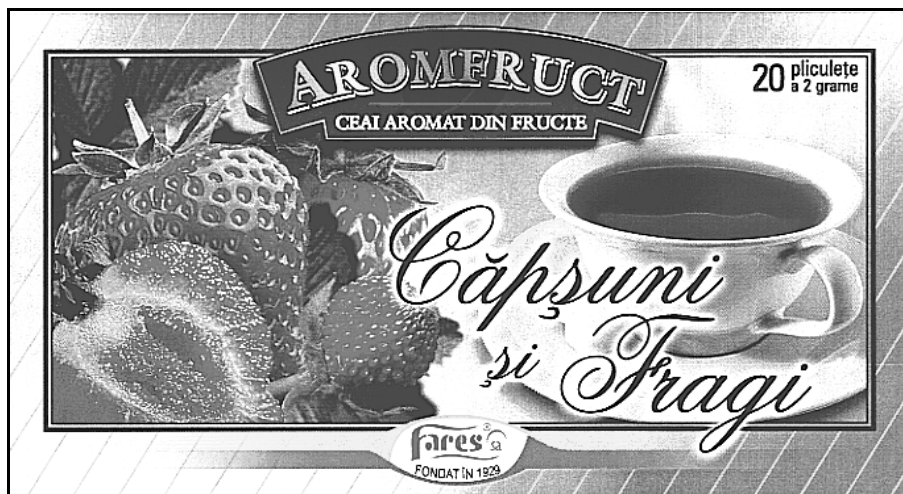

3

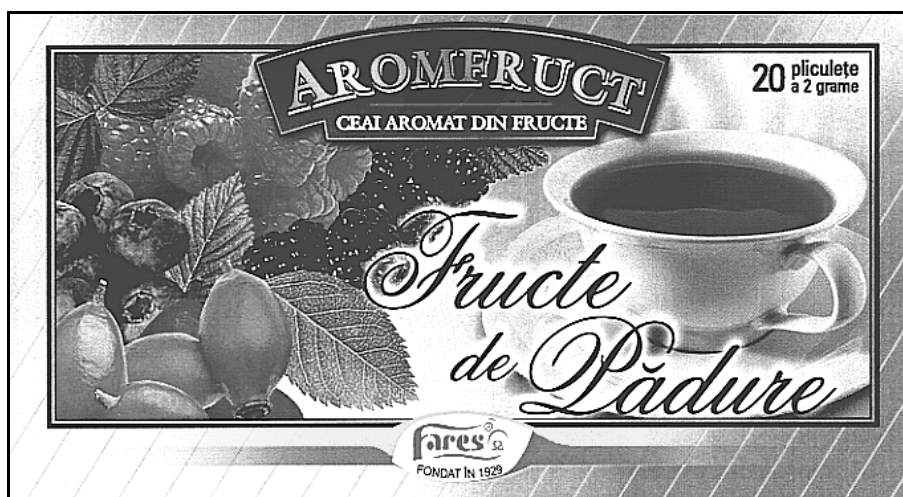

4

(21) Numărul depozitului național:
f 2003 1327

(22) Data depozitului național: 20.11.2003

(43) Data publicării: 31.05.2004

(71) Numele și adresa solicitantului:
S.C. ROMDIL PROD S.R.L., str. Drum
de Centură nr. 2, Baia Mare, județul
Maramureș

(54) Denumirea desenului/modelului:
Ambalaje

(28) Numărul de desene/modele: 8

(51) LOC (7) Ci: 09 - 03

Open Here:
Deschide Aici



premium quality

NEW



Toss

BISCUITS



walnuts

premium quality

NOU



Toss

BISCUITI



...la școală
...în excursie
...la televizor
...cu lapte sau cu ceai

calitate extra



Toss

cu nucă BISCUITI

Biscuții cu aromă de:

- Alune
- Ananasi
- Cacao
- Căcioc
- Miere
- Floar
- Scortisoasa
- Stăbule
- Vanilie
- Cu Crema Si Alune

Produs în România
 Distribuitor unic în România
 ROMDIL S.A. - Bulevardul 1 Decembrie 1918 nr. 2, Baza Militară Ilfov
 P.O. Box 20077725
 P.O. Box 20077725
 Tel: 0216 2502460
 Fax: 0216 2502461
 E-mail: romdil@romdil.com
 Web: www.romdil.com

Közvetítő és importőr: E.T. Import
 ALBUJÁRÓI VÁRSZÉK Vt. 111
 4322 Jászócsanak, Kékv. 1/3
 Tel/fax: 06 - 01 - 240 641



5 941512 001718

A se păstra la loc uscat și răcoare.
Keep in cool and dry place.



Toss

KEKESZ

díó



100g e

Best before: 11/2004

CONȚINE: 100g biscuiți, 10g nucă, 1g sare, 1g zahăr, 1g apă.

ANEXĂ: 100g biscuiți, 10g nucă, 1g sare, 1g zahăr, 1g apă.

ROMDIL S.A. - Bulevardul 1 Decembrie 1918 nr. 2, Baza Militară Ilfov
 P.O. Box 20077725
 P.O. Box 20077725
 Tel: 0216 2502460
 Fax: 0216 2502461
 E-mail: romdil@romdil.com
 Web: www.romdil.com

A se consuma de preferință înainte de:

Best before: 11/2004





Open Here
Dacă nu e deschis



KÖFTELI
BAKE

FRANZELA

Kofteli

Crunchy Crispies





BAKE
FRANZELA



5 941512 001214

10/2004

Net Weight
A greutatea de pe etichetă este în grame
neto (g) și nu în oz.

NEE 001 004 140 (Net) 10.000
4.71 (Net) 100.000 (Gross)

100g e

PRODUCĂTOR:
S.C. ROMDIL PASTA S.R.L.
Str. Șosea de Munte nr. 2
Județul Mureș, România

REGISTRAR:
HUNGARO IMPEX SRL
4002 Sibiu, Calea nr. 3
Județul Sibiu, România

Tel/Fax: 001 - 56 - 240 541
http://www.romdil.ro



KÖFTELI
BAKE

FRANZELA

Kofteli

Crunchy Crispies





BAKE
FRANZELA

PRODUCĂTOR:
S.C. ROMDIL PASTA S.R.L.
Str. Șosea de Munte nr. 2
Județul Mureș, România

REGISTRAR:
HUNGARO IMPEX SRL
4002 Sibiu, Calea nr. 3
Județul Sibiu, România

Tel/Fax: 001 - 56 - 240 541
http://www.romdil.ro



BAKE
FRANZELA

PRODUCĂTOR:
S.C. ROMDIL PASTA S.R.L.
Str. Șosea de Munte nr. 2
Județul Mureș, România

REGISTRAR:
HUNGARO IMPEX SRL
4002 Sibiu, Calea nr. 3
Județul Sibiu, România

Tel/Fax: 001 - 56 - 240 541
http://www.romdil.ro

Open Food
Descalze Biot

ROMDIL

Mister Crakky
cu-brânză

BISCUȚII SĂRAȚI

With Cheese

5 84 15 12 00 22 03

- Ce Venetia / Green Hazelnut
- Ce Anel / Paper Popkaks
- Ce Condimente / Spicy Fries
- Ce Brânză / With Cheese / Ajlos
- Săruri / Sea Salt
- Ce Sare / Same / Same / Same / Same
- Chimie / Chemical / Chemical

10/2004

Neto: 80g e

ROMDIL

Mister Crakky
NOU

...la scola

...la televizor

...in excursie

...la birou

ROMDIL S.A. ROMANIA
Strada 13, Nr. 10, Sector 1, Bucuresti
Tel: 0211 430 20 21
Fax: 0211 430 20 22
E-mail: romdilat@romdilat.ro

ROMDIL S.A. ROMANIA
Strada 13, Nr. 10, Sector 1, Bucuresti
Tel: 0211 430 20 21
Fax: 0211 430 20 22
E-mail: romdilat@romdilat.ro

ROMDIL S.A. ROMANIA
Strada 13, Nr. 10, Sector 1, Bucuresti
Tel: 0211 430 20 21
Fax: 0211 430 20 22
E-mail: romdilat@romdilat.ro

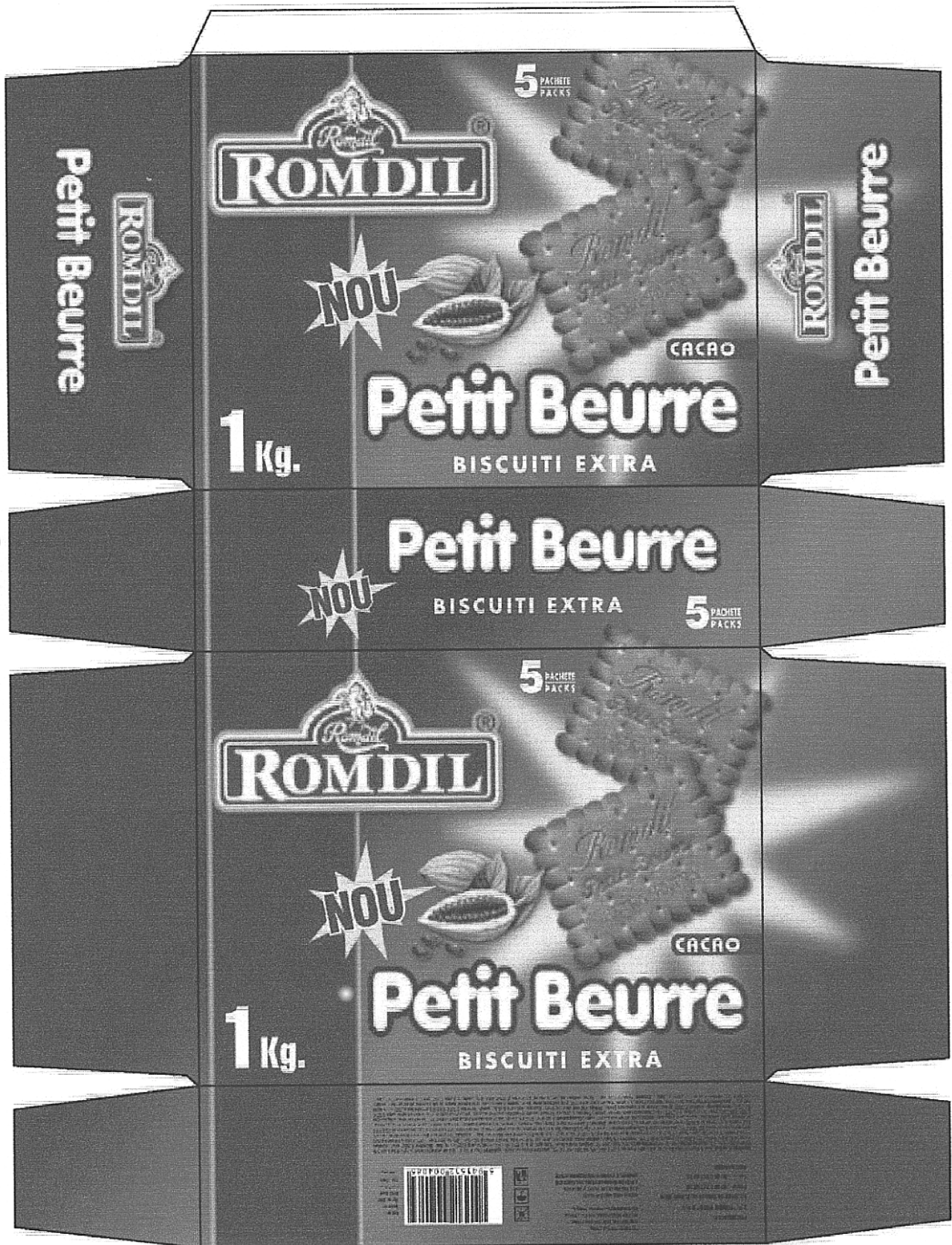

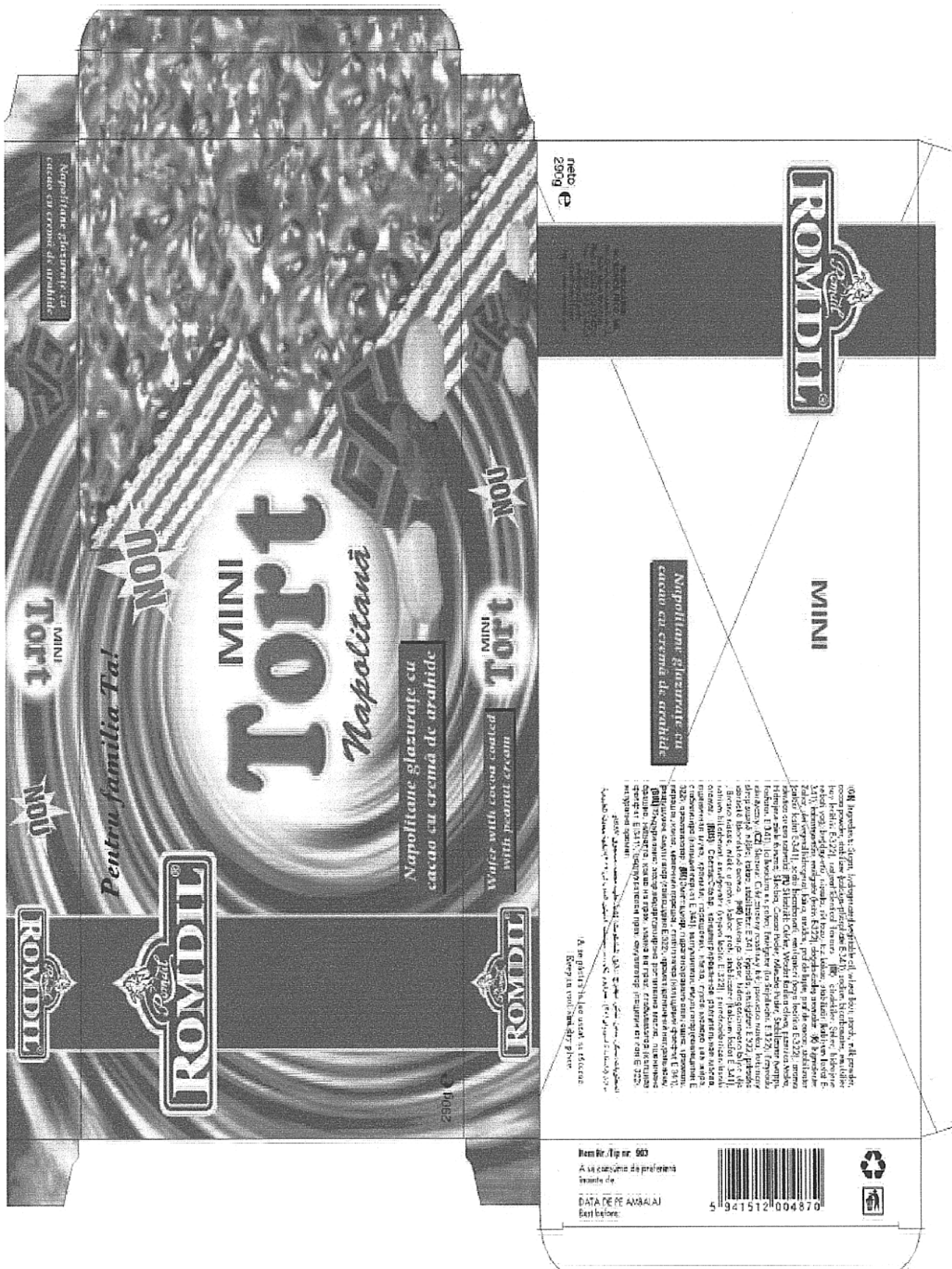

Napolițane glazurate cu cacao cu cremă de arhizide

NOU
MINI Tort

Pentru familia Ta!

NOU
MINI
Tort
Napolitană

Napolițane glazurate cu cacao cu cremă de arhizide

NOU
MINI Tort

Wafer with cacao coating with peanut cream



280g e

neto
280g e



MINI

Napolițane glazurate cu cacao cu cremă de arhizide

ROMDIL este o marcă înregistrată a Romdila S.R.L. înregistrată la Oficiul Național de Brevete și Marchi în România pe baza cererii de înregistrare depuse la Oficiul Național de Brevete și Marchi pe data de 02.05.2001. ROMDIL este o marcă înregistrată a Romdila S.R.L. înregistrată la Oficiul Național de Brevete și Marchi în România pe baza cererii de înregistrare depuse la Oficiul Național de Brevete și Marchi pe data de 02.05.2001. ROMDIL este o marcă înregistrată a Romdila S.R.L. înregistrată la Oficiul Național de Brevete și Marchi în România pe baza cererii de înregistrare depuse la Oficiul Național de Brevete și Marchi pe data de 02.05.2001. ROMDIL este o marcă înregistrată a Romdila S.R.L. înregistrată la Oficiul Național de Brevete și Marchi în România pe baza cererii de înregistrare depuse la Oficiul Național de Brevete și Marchi pe data de 02.05.2001. ROMDIL este o marcă înregistrată a Romdila S.R.L. înregistrată la Oficiul Național de Brevete și Marchi în România pe baza cererii de înregistrare depuse la Oficiul Național de Brevete și Marchi pe data de 02.05.2001. ROMDIL este o marcă înregistrată a Romdila S.R.L. înregistrată la Oficiul Național de Brevete și Marchi în România pe baza cererii de înregistrare depuse la Oficiul Național de Brevete și Marchi pe data de 02.05.2001.

Alte produse în vânzare în fabrica noastră sunt: Torturi, Biscuiți, Pâine, etc.

ROMDIL este o marcă înregistrată a Romdila S.R.L.

Număr Registrat: 983
Așa ca alegem de preferință
Romdila de
DATA DE REAMBAU
Este înainte:



5 941512 004870





- (21) Numărul depozitului național:
f 2003 1346
- (22) Data depozitului național: 26.11.2003
- (43) Data publicării: 31.05.2004
- (71) Numele și adresa solicitantului:
S.C. MON PLAISIR SERVICII S.A.,
str. Gabroveni nr. 61, sector 3,
București
- (74) Numele și adresa mandatarului:
S.C. RODALL S.R.L., str. Polonă
nr. 115, bl. 15, ap. 19, sector 1,
010497 București
- (54) Denumirea desenului/modelului:
**Cutie ambalaj pentru prăjituri
și tort**
- (28) Numărul de desene/modele: 1
- (51) LOC (7) Ci: **09** - 03

**Reprezentarea grafică se găsește la
pag. 621**

- (21) Numărul depozitului național:
f 2003 1356
- (22) Data depozitului național: 27.11.2003
- (43) Data publicării: 31.05.2004
- (71) Numele și adresa solicitantului:
**WARNER-LAMBERT COMPANY
LLC**, 201 Tabor Road, Morris Plains,
NJ 07950, US
- (74) Numele și adresa mandatarului:
ROMINVENT S.A., str. Ernil Pangratti
nr. 35, sector 1, București
- (72) Numele autorului: Enslein Nicole
- (54) Denumirea desenului/modelului:
Dozator
- (28) Numărul de desene/modele: 10
- (51) LOC (7) Ci: **09** - 03
- (30) Prioritatea invocată:
- (33) Țara: US
- (32) Data: 16.06.2003
- (31) Numărul: 29/183687; 29/183691

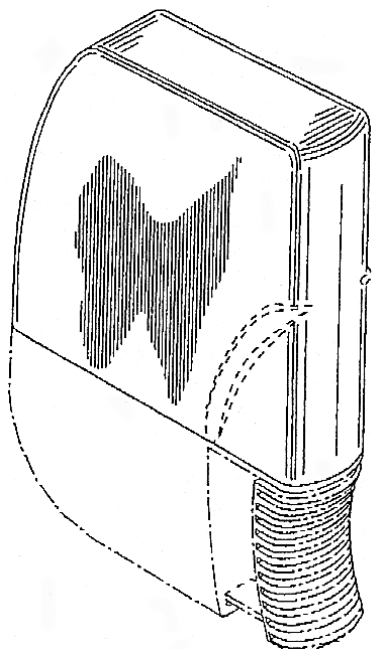

1.1

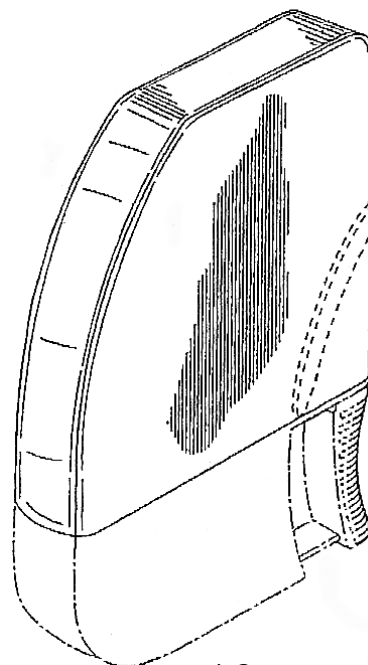

1.2

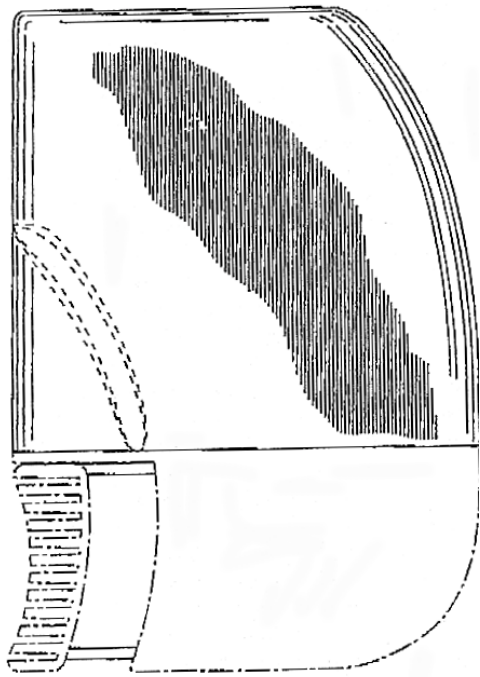

1.3

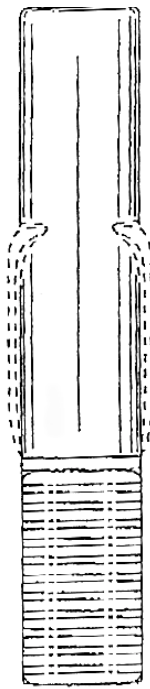

1.4

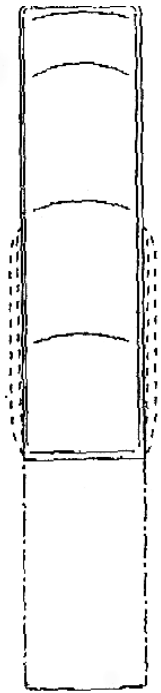

1.5

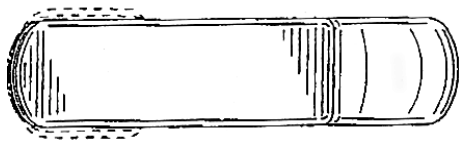

1.6

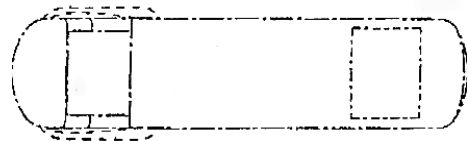

1.7

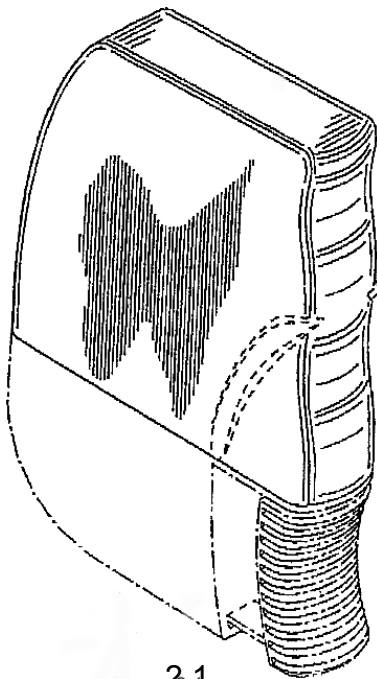

2.1

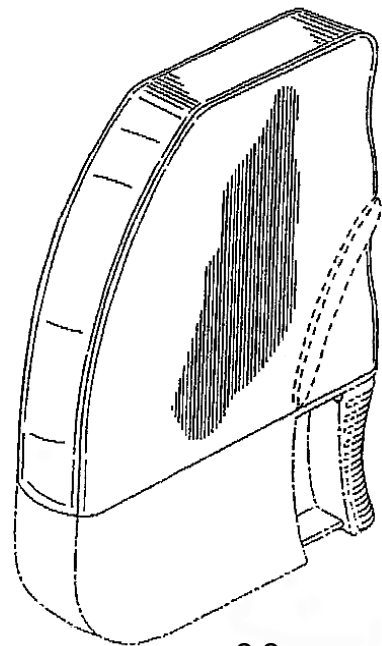

2.2

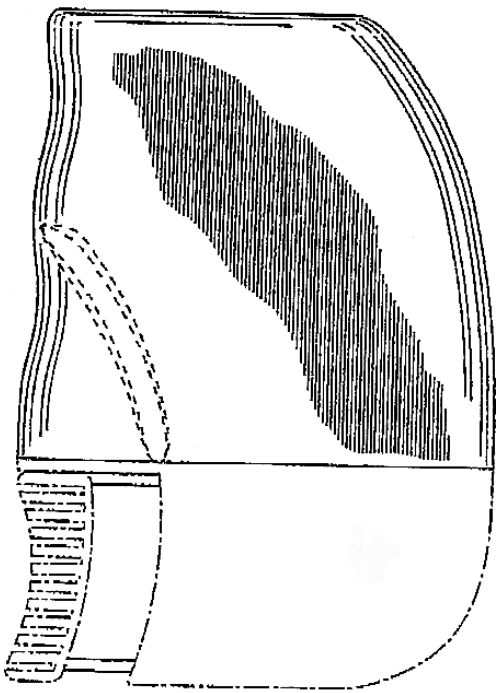

2.3

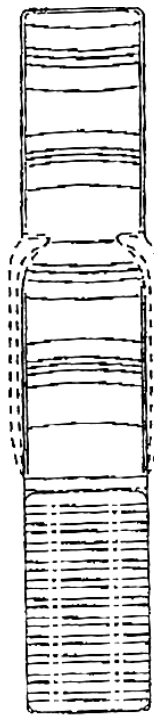

2.4

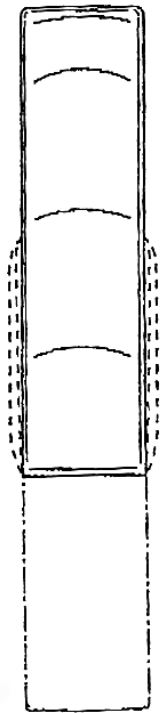

2.5

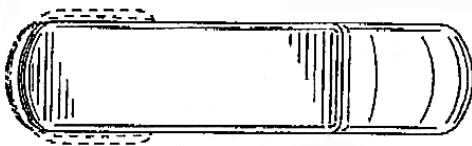

2.6

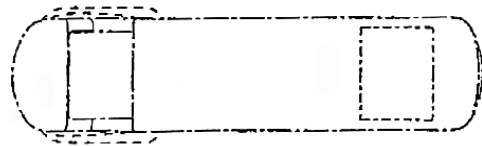

2.7

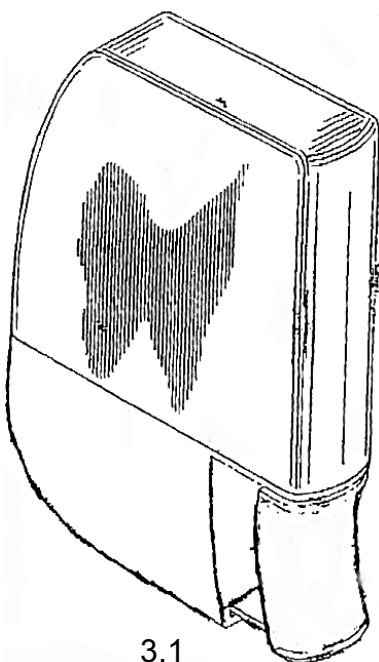

3.1

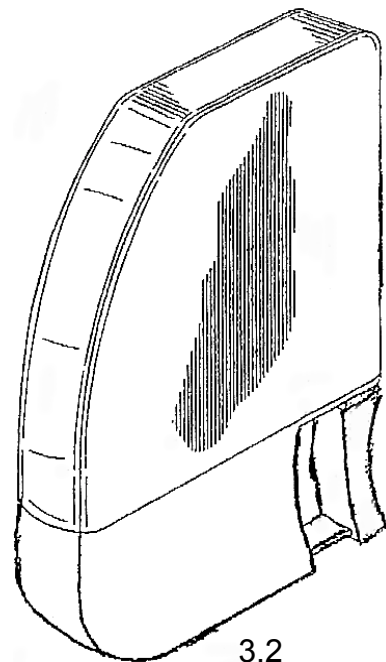

3.2

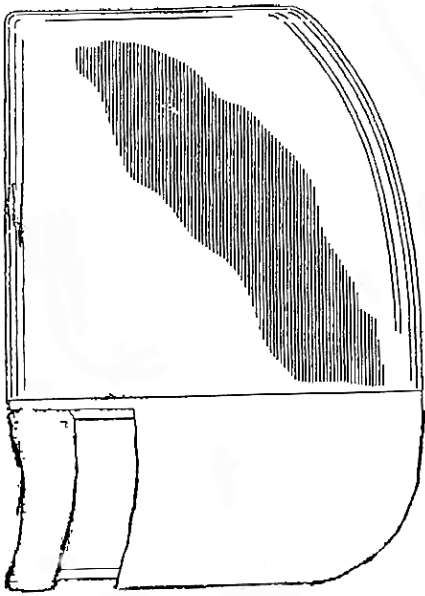

3.3



3.4



3.5

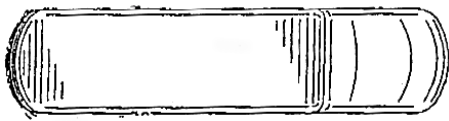

3.6



3.7

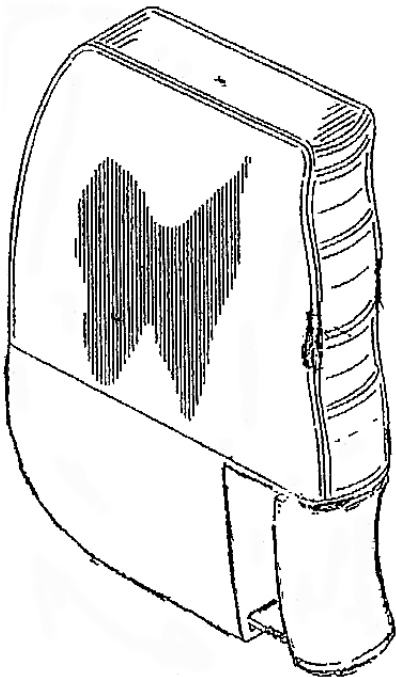

4.1

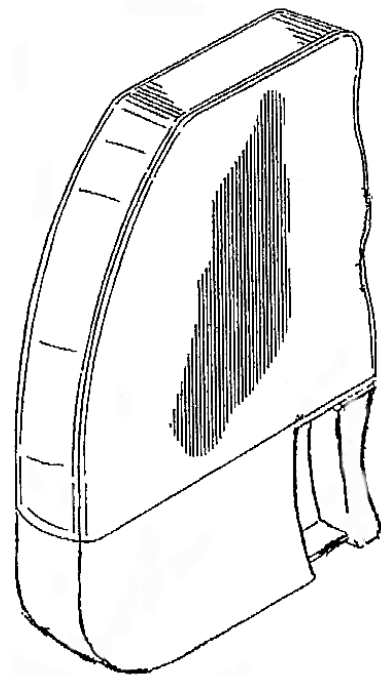

4.2

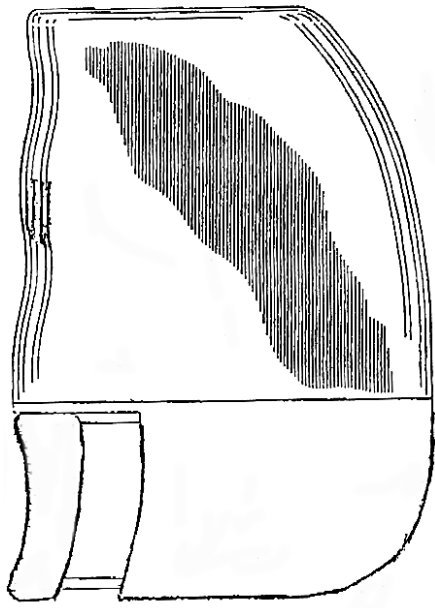

4.3

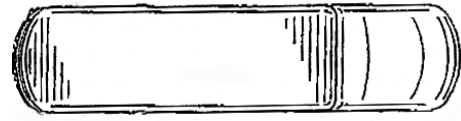

4.4



4.5

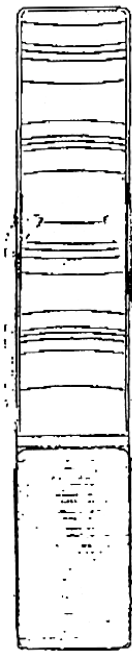

4.6



4.7

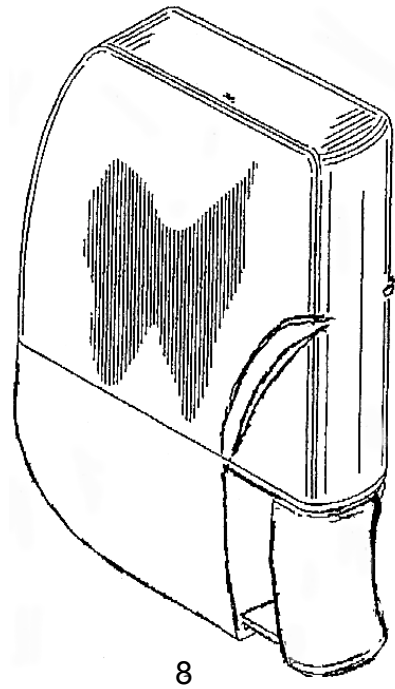
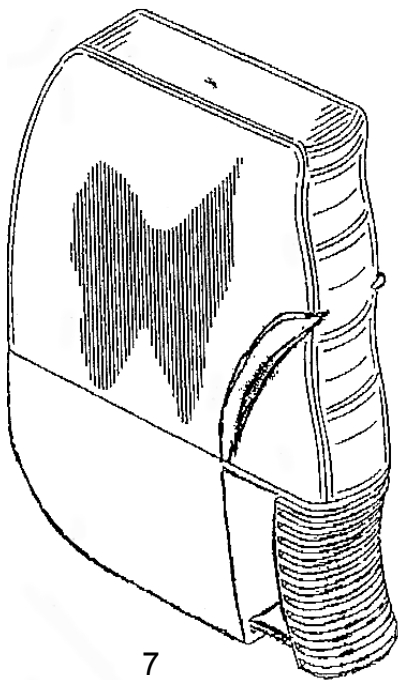
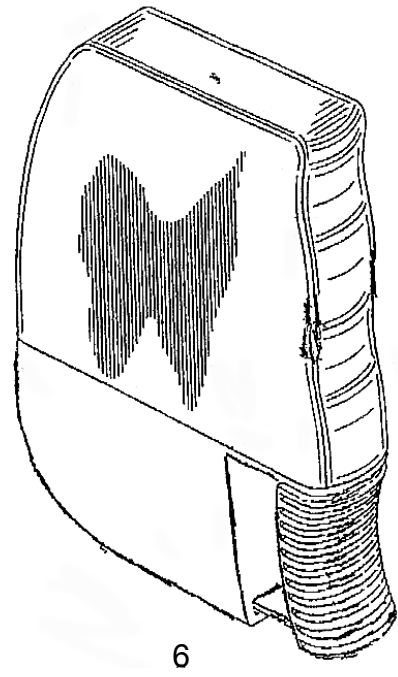
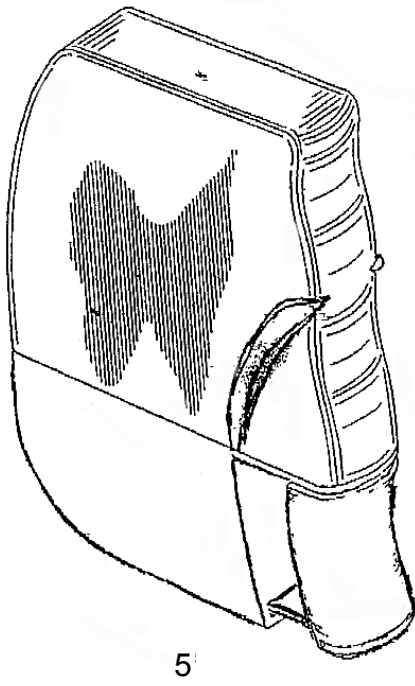

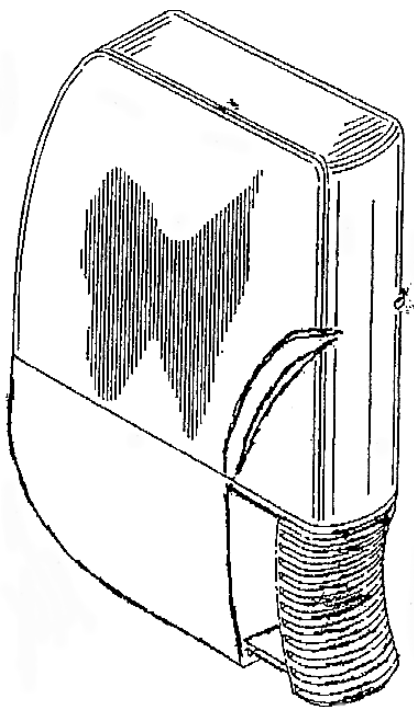

9

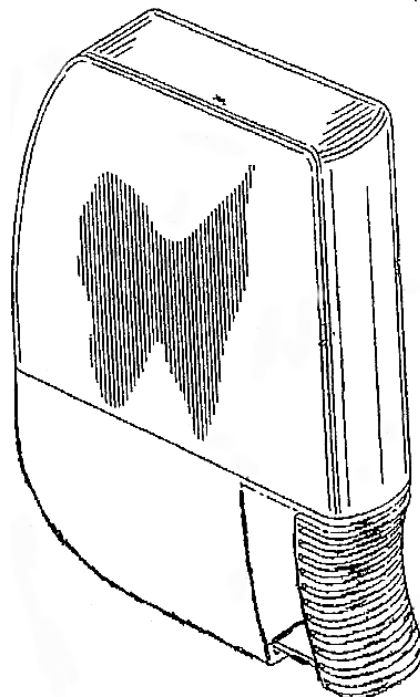

10

- (21) Numărul depozitului național:
f 2003 0602
- (22) Data depozitului național: 26.05.2003
- (43) Data publicării: 31.05.2004
- (71) Numele și adresa solicitantului:
S.C. EUROAVIPO S.A., comuna
Poșta Călnău, 5100, județul Buzău
- (54) Denumirea desenului/modelului:
Ambalaj - pachete de țigări
- (28) Numărul de desene/modele: 3
- (51) LOC (7) CI: **09** - 03

Reprezentările grafice pentru modelele 1 și 2 sunt la pag. 621

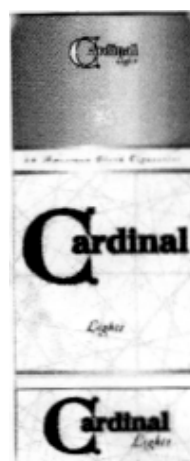

3

(21) Numărul depozitului național:

f 2003 1358

(22) Data depozitului național: 28.11.2003

(43) Data publicării: 31.05.2004

(71) Numele și adresa solicitantului:

WARNER-LAMBERT COMPANY

LLC, 201 Tabor Road, Morris Plains,

NJ 07950, US

(74) Numele și adresa mandatarului:

ROMINVENT S.A., str. Ernil Pangratti

nr. 35, sector 1, București

(72) Numele autorului: Grant Bradford

(54) Denumirea desenului/modelului:

Dozator

(28) Numărul de desene/modele: 4

(51) LOC (7) Ci: **09** - 03

(30) Prioritatea invocată:

(33) Țara: US

(32) Data: 17.06.2003

(31) Numărul: 29/183831; 29/183901

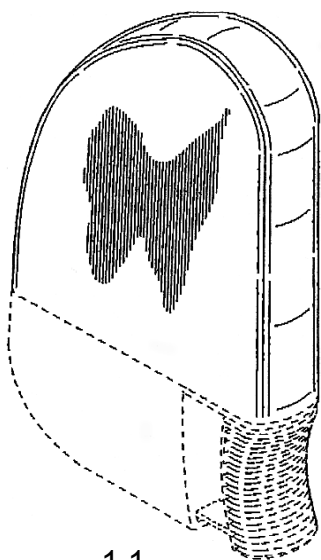

1.1

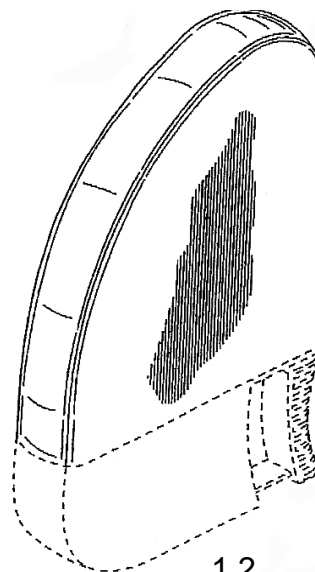

1.2

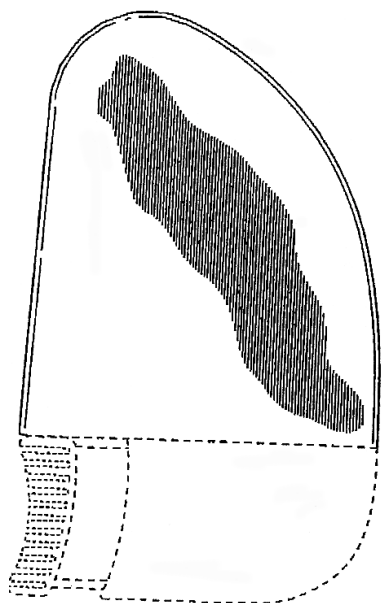

1.3



1.4

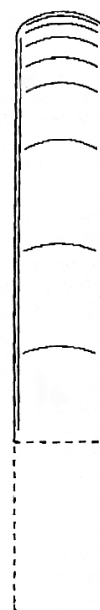

1.5

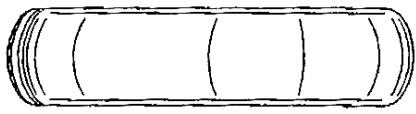

1.6



1.7

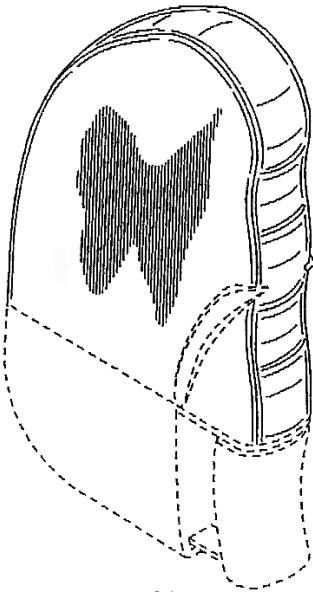

2.1

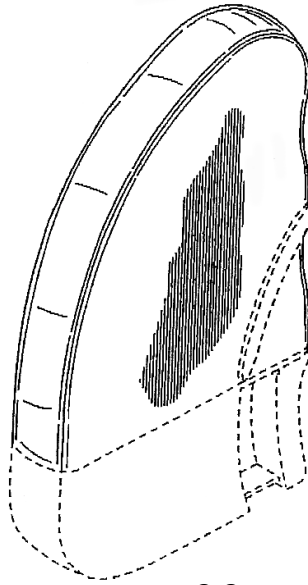

2.2

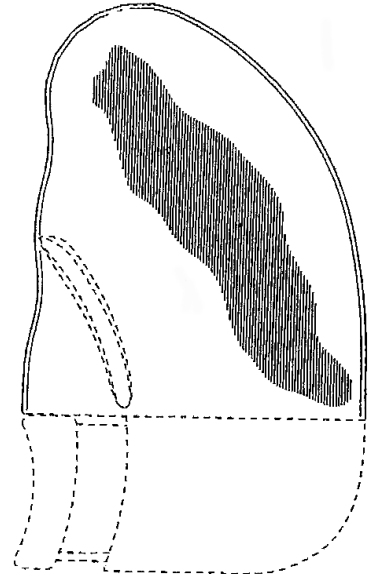

2.3

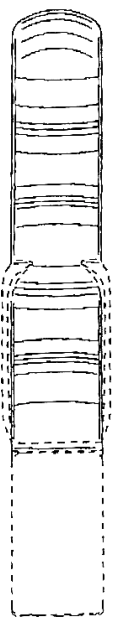

2.4

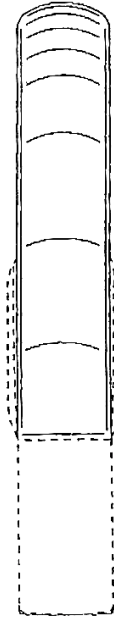

2.5

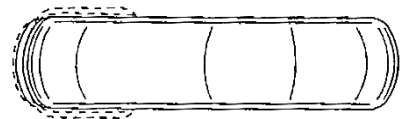

2.6

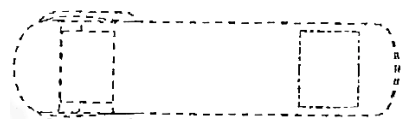

2.7

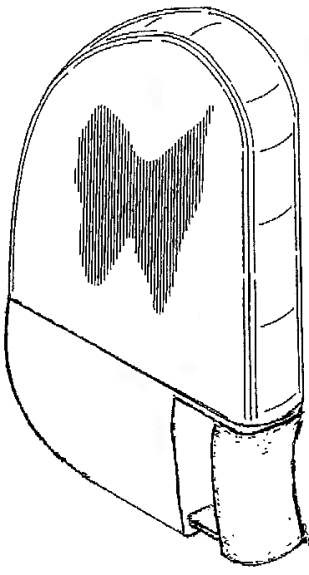

3.1

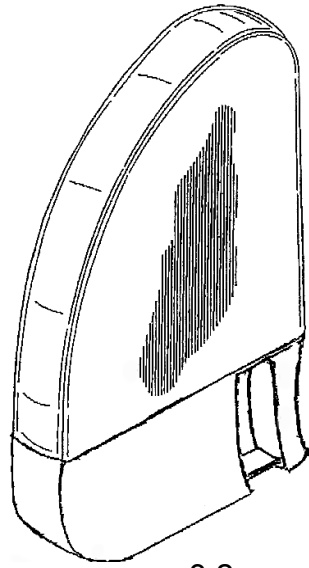

3.2

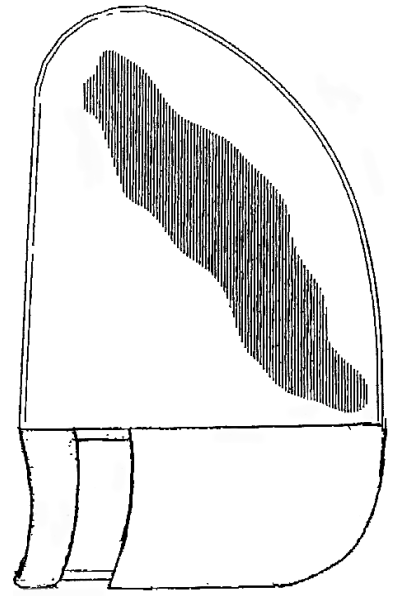

3.3

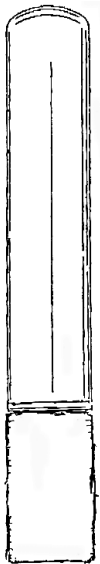

3.4



3.5



3.6

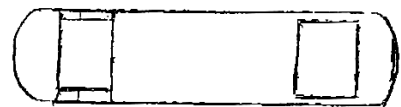

3.7

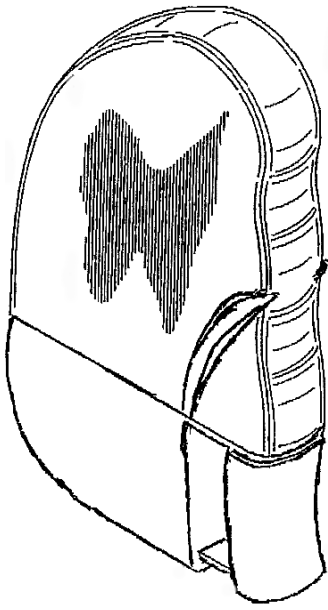

4.1

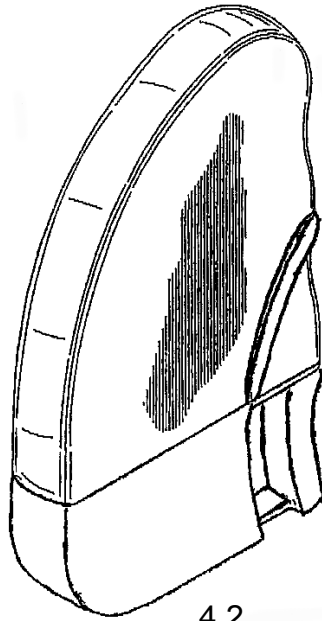

4.2

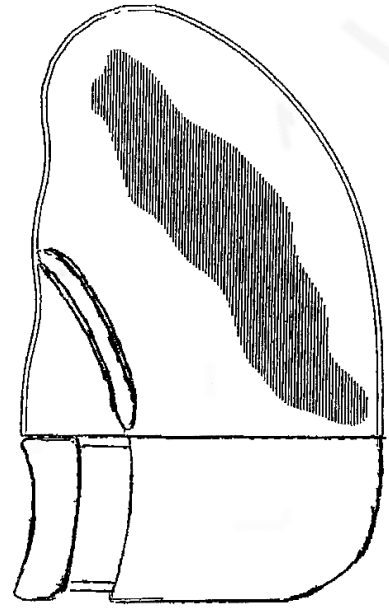

4.3

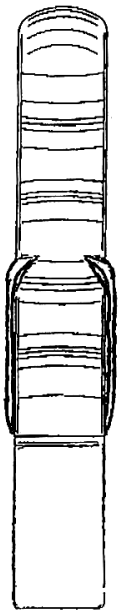

4.4

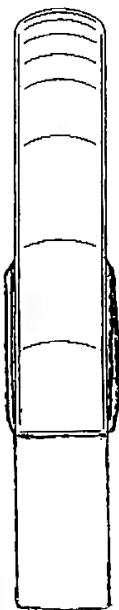

4.5

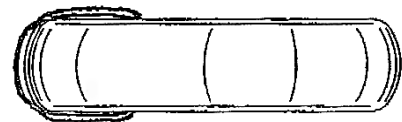

4.6

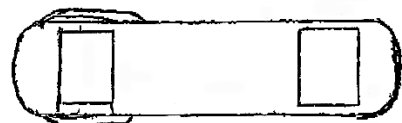

4.7

- (21) Numărul depozitului național:
f 2003 1362
- (22) Data depozitului național: 02.12.2003
- (43) Data publicării: 31.05.2004
- (71) Numele și adresa solicitantului:
BANCOS S.R.L., Calea Ferentari
nr. 4, bl. 117A, et. 4, ap. 24, sector 5,
București

- (72) Numele autorului: Vasile Bănică
- (54) Denumirea desenului/modelului:
**Ambalaj suport etichetă pentru
ustensile cosmetice**
- (28) Numărul de desene/modele: 1
- (51) LOC (7) Ci: **09 - 03**

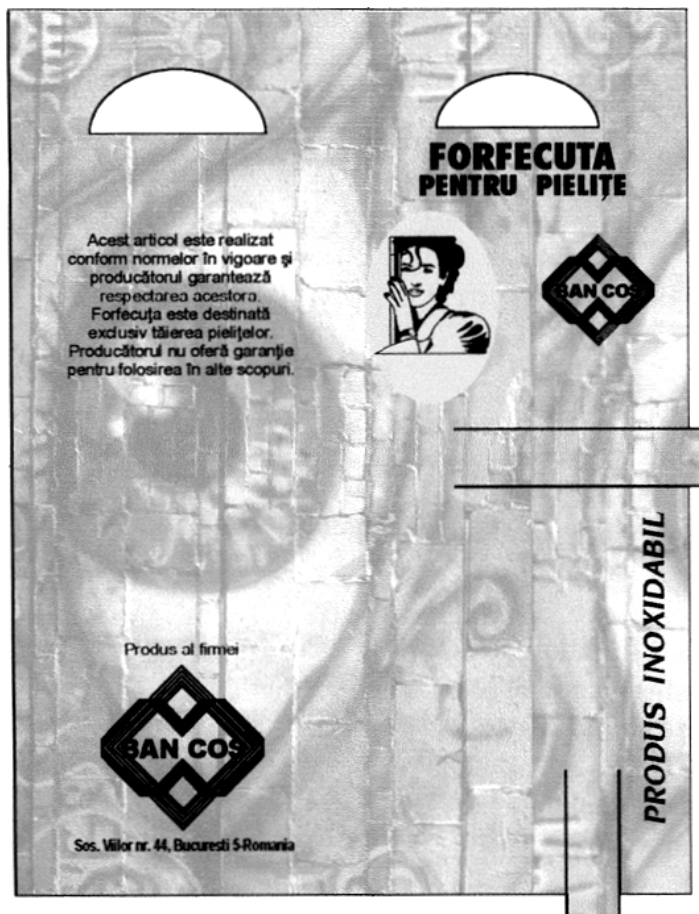

1.1



1.2

- (21) Numărul depozitului național:
f 2003 1364
- (22) Data depozitului național: 03.12.2003
- (43) Data publicării: 31.05.2004
- (71) Numele și adresa solicitantului:
S.C. ANTIBIOTICE S.A., str.
Valea Lupului nr. 1, Iași
- (72) Numele autorului: Usatai Oleg
- (54) Denumirea desenului/modelului:
Ambalaj și grafică pentru ambalaj

- (28) Numărul de desene/modele: 3
- (51) LOC (7) Ci: **09 - 03**
- (57) Descrierea desenului/modelului: Modelul reprezintă o cutie desfășurată având fondul de culoare mov și prezintă în colțul din dreapta atât din jumătatea superioară cât și din jumătatea inferioară, imaginea unei flori de salcâm. Atât în partea superioară cât și pe părțile laterale se prezintă ferestre eliptice în care culoarea are o intensitate mai slabă și în

care marca înregistrată RUTOVEN C imprimată în culoare mov. Sub marcă, în partea superioară a desenului apar alte două ferestre eliptice în culorile albastru și galben în care apar denumirile comune internaționale "troxerutin" și "vitamina C" iar sub acestea indicații privind produsul. Sub aceste indicații, în culoarea albastră apare marca FA înregistrată și numele comercial al solicitantului. Acestea apar și sub compoziția produsului, în partea inferioară a desenului alături de adresa firmei.

Reprezentările grafice se găsesc la pag. 621



2

- (21) Numărul depozitului național:
f 2003 1468
- (22) Data depozitului național: 18.12.2003
- (43) Data publicării: 31.05.2004
- (71) Numele și adresa solicitantului:
ERBAY IMPEX S.R.L., str. Doinei nr. 25, comuna Dobroiești, județul Ilfov
- (74) Numele și adresa mandatarului:
CABINET ENPORA, șos. Ianului nr. 7, bl. B, ap. 46, 021712 București
- (72) Numele autorului: Albay Erol
- (54) Denumirea desenului/modelului:
Ambalaj din plastic
- (28) Numărul de desene/modele: 3
- (51) LOC (7) Cl: **09** - 03



3

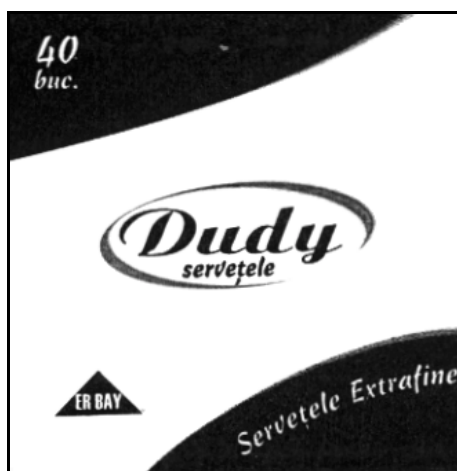

1

- (21) Numărul depozitului național:
f 2003 1469
- (22) Data depozitului național: 18.12.2003
- (43) Data publicării: 31.05.2004
- (71) Numele și adresa solicitantului:
S.C. CONTERRA S.A., str. Comisia Centrală nr. 82, Focșani
- (74) Numele și adresa mandatarului:
CABINET DE PROPRIETATE INDUSTRIALĂ LAZĂR ELENA, OP 1, CP. 52, Buzău
- (72) Numele autorului: Dima Dumitru
- (54) Denumirea desenului/modelului:
Container flexibil

(28) Numărul de desene/modele: 8
(51) LOC (7) CI: 09 - 03

Reprezentările grafice se găsesc la
pag. 622



1



3



2



4



6

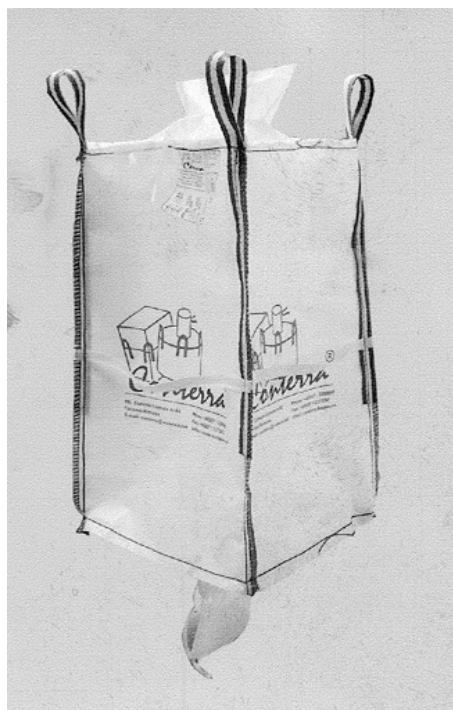

8



7

(21) Numărul depozitului național:

f 2003 1488

(22) Data depozitului național: 23.12.2003

(43) Data publicării: 31.05.2004

(71) Numele și adresa solicitantului:

S.C. FARMEC S.A., str. Henri
Barbusse nr. 16, 3400 Cluj-Napoca

(72) Numele autorului: Stegerea Horațiu-
Napoca

(54) Denumirea desenului/modelului:

Ambalaj

(28) Numărul de desene/modele: 1

(51) LOC (7) Cl: **09** - 03

**Reprezentarea grafică se găsește la
pag. 624**

(21) Numărul depozitului național:

f 2004 0001

(22) Data depozitului național: 05.01.2004

(43) Data publicării: 31.05.2004

- (71) Numele și adresa solicitantului:
CIURTIN RAUL PETRU, str. Gheorghe
 Șincai nr. 2-4, 510173 Alba Iulia
- (72) Numele autorului: Ciurtin Raul Petru
- (54) Denumirea desenului/modelului:
Ambalaj și grafică pentru ambalaj
- (28) Numărul de desene/modele: 5
- (51) LOC (7) Cl: **09** - 03; 19 - 08

Reprezentările grafice se găsesc la
 pag. 624



1

- (21) Numărul depozitului național:
f 2003 1289
- (22) Data depozitului național: 04.11.2003
- (43) Data publicării: 31.05.2004
- (71) Numele și adresa solicitantului:
S.C. EXCELENT S.A., șos. Viilor
 nr. 20, sector 5, București
- (74) Numele și adresa mandatarului:
 CABINET M. OPROIU S.R.L., str.
 Popa Savu nr. 42, C.P. 2-229,
 sector 1, București
- (72) Numele autorului: Janos Kurko
- (54) Denumirea desenului/modelului:
Ambalaje de ciocolată
- (28) Numărul de desene/modele: 5
- (51) LOC (7) Cl: **09** - 05

Reprezentările grafice se găsesc la
 pag. 624



2

- (21) Numărul depozitului național:
f 2003 1320
- (22) Data depozitului național: 14.11.2003
- (43) Data publicării: 31.05.2004
- (71) Numele și adresa solicitantului:
S.C. VERONICA S.R.L., str. Enăchiță
 Văcărescu nr. 71, Constanța
- (72) Numele autorului: Marius Vizireanu
- (54) Denumirea desenului/modelului:
Ambalaje
- (28) Numărul de desene/modele: 2
- (51) LOC (7) Cl: **09** - 05

- (21) Numărul depozitului național:
f 2004 0054
- (22) Data depozitului național: 13.01.2004
- (43) Data publicării: 31.05.2004
- (71) Numele și adresa solicitantului:
S.C. FUCHS CONDIMENTE S.R.L.,
 str. A.I. Cuza nr. 15-17, 117370
 Domnești, județul Argeș
- (72) Numele autorului: Bachmeier Cristina-
 Rodica
- (54) Denumirea desenului/modelului:
Ambalaje
- (28) Numărul de desene/modele: 43

(51) LOC (7) CI: 09 - 05; 19 - 08



1

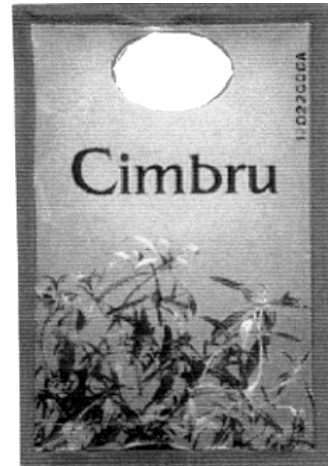

4

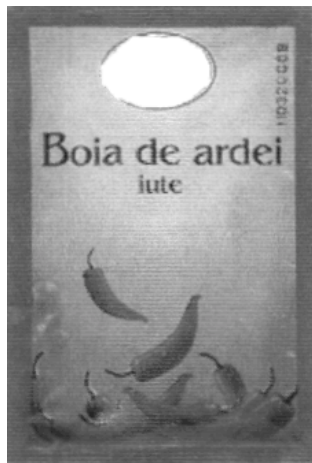

2



5

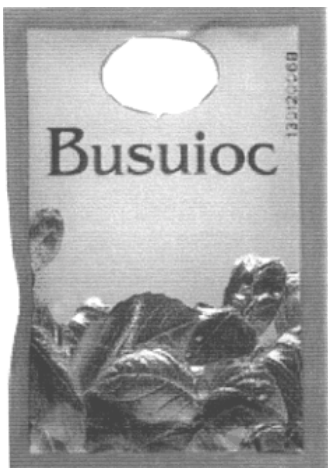

3



6



7

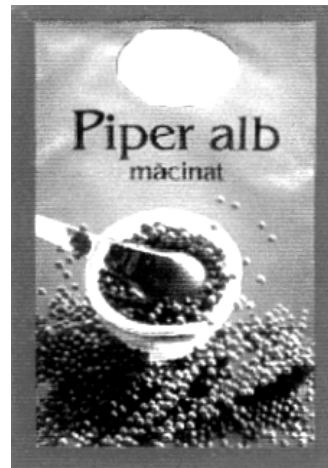

10



8



11



9

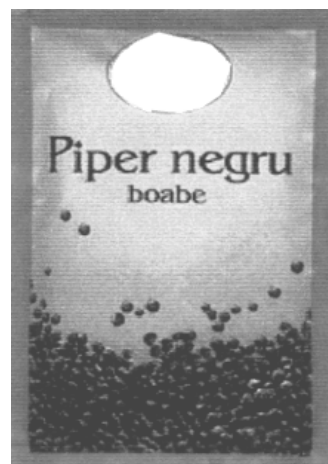

12

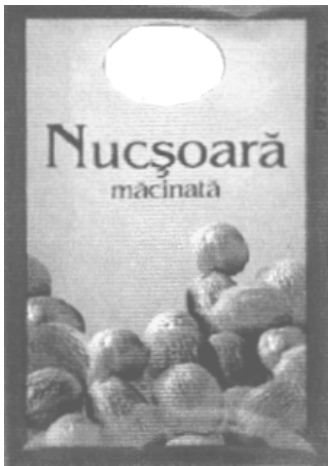

13



16



14

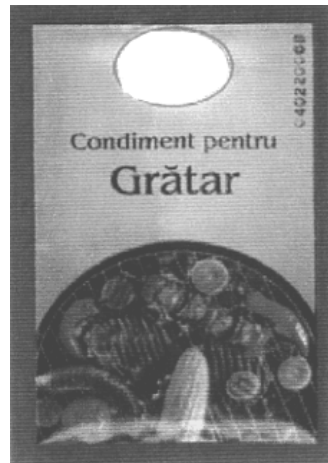

17



15



18

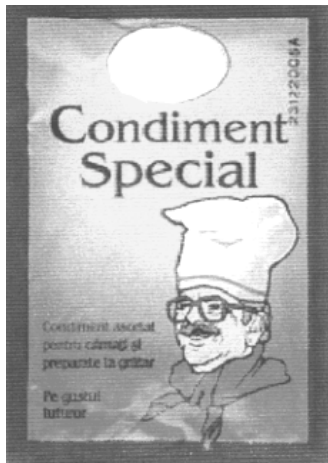

19



22

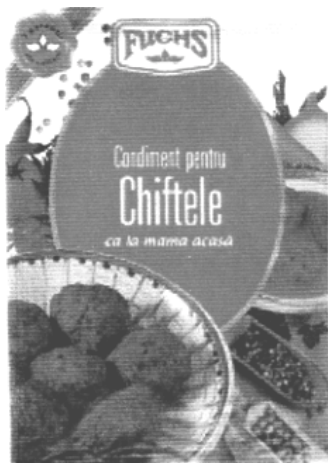

20



23



21



24

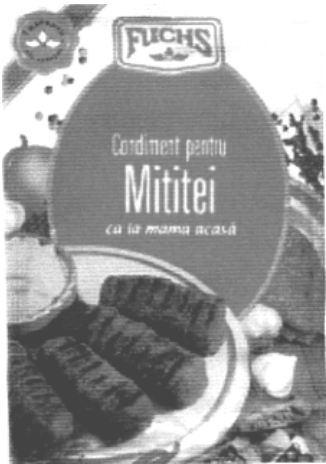

25

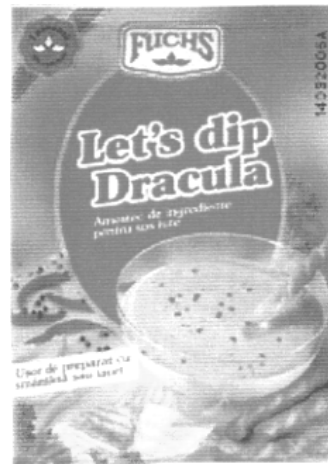

28



26

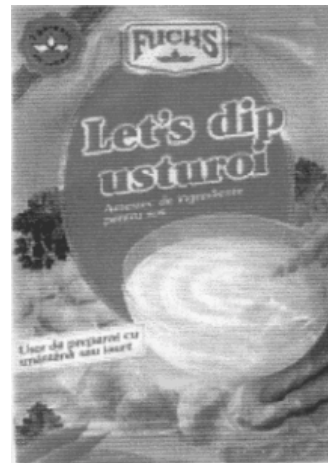

29



27



30

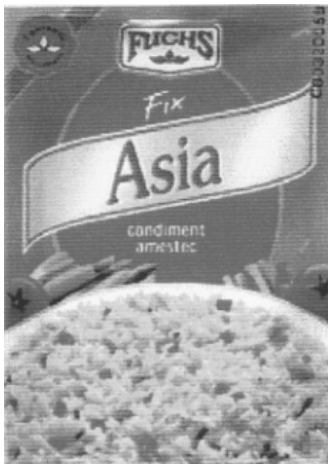

31



34



32



35



33



36



37

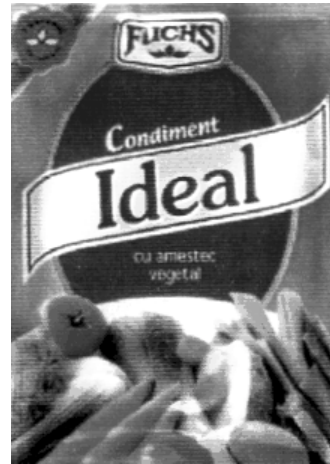

40



38



41



39



42



43

(21) Numărul depozitului național:

f 2003 1330

(22) Data depozitului național: 21.11.2003

(43) Data publicării: 31.05.2004

(71) Numele și adresa solicitantului:

RUDOLF WILD GMBH & CO. KG,

Rudolf-Wild-Strasse 4-6, 69214

Eppelheim, DE

(74) Numele și adresa mandatarului:

ROMINVENT S.A., str. Ernil Pangratti

nr. 35, sector 1, București

(72) Numele autorului: Hans-Peter Wild

(54) Denumirea desenului/modelului:

Capac pentru container

(28) Numărul de desene/modele: 2

(51) LOC (7) Cl: **09 - 07**

(30) Prioritatea invocată:

(33) Țara: EU

(32) Data: 23.05.2003

(31) Numărul: 0000 37130

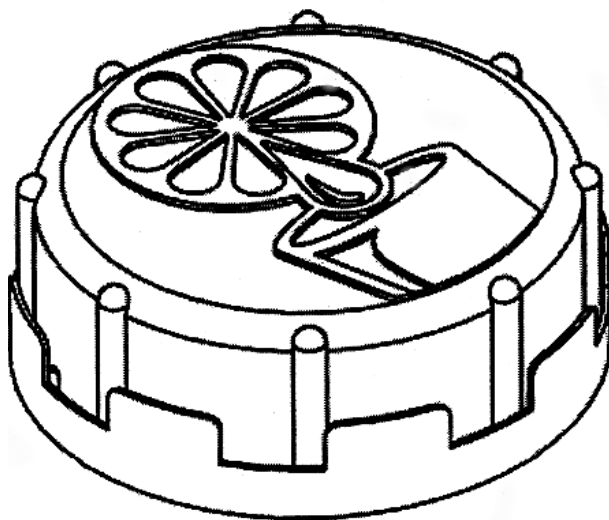

1.1

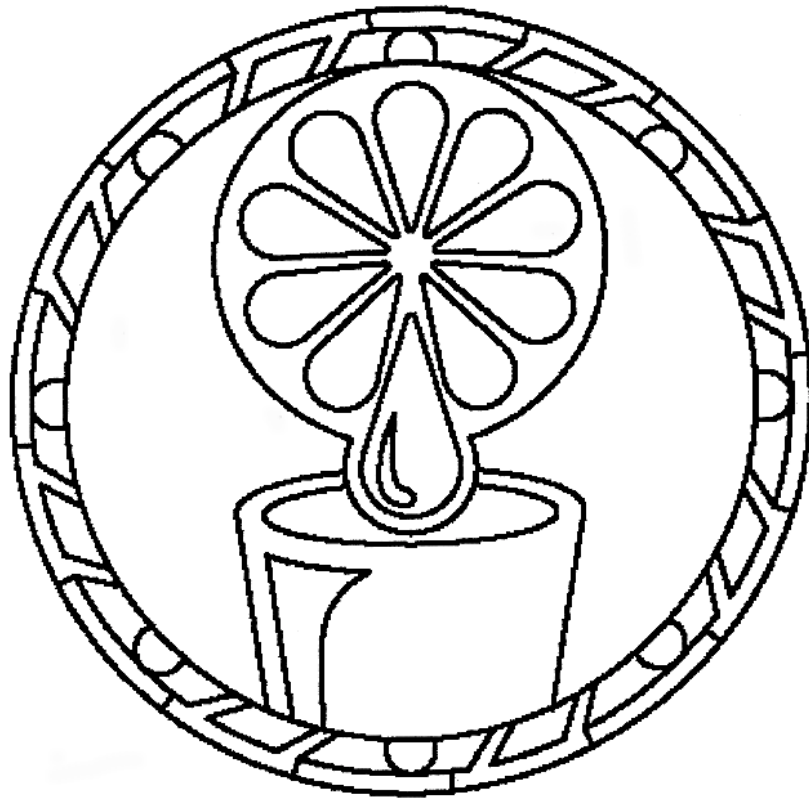

1.2

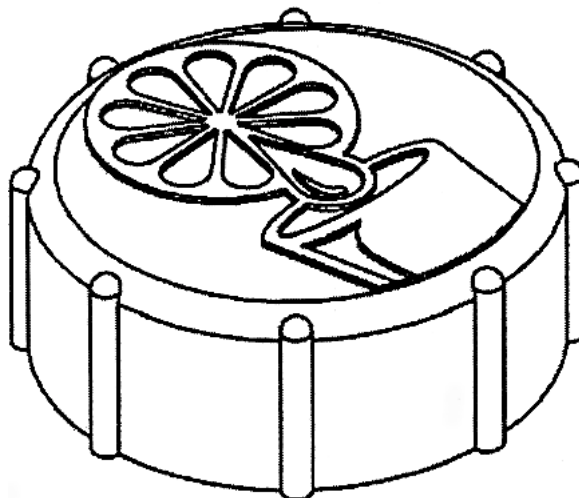

2.1

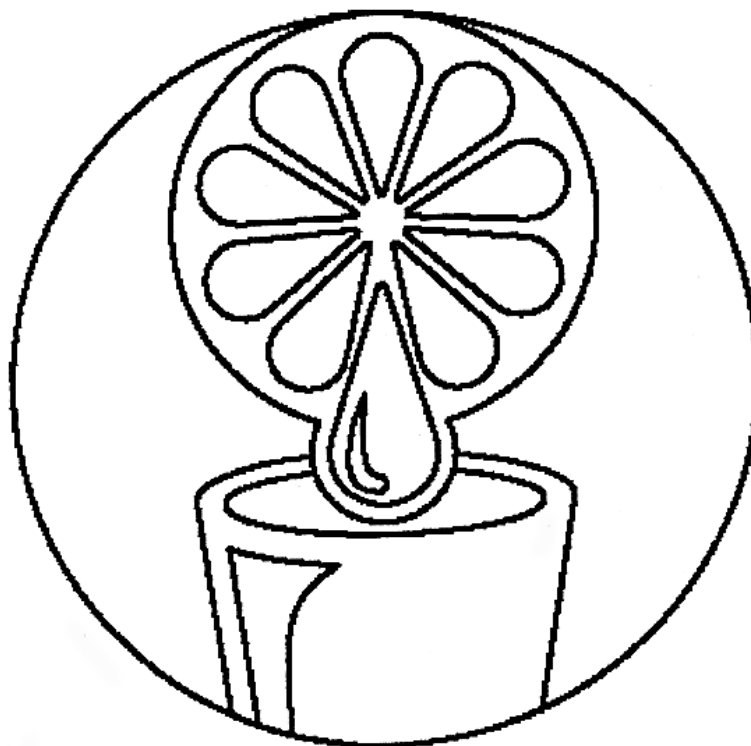

2.2

**CLASA 12 - MIJLOACE DE TRANSPORT
ȘI DE RIDICAT**

(21) Numărul depozitului național:

f 2003 1340

(22) Data depozitului național: 24.11.2003

(43) Data publicării: 31.05.2004

(71) Numele și adresa solicitantului:

S.C. ASTRA VAGOANE CĂLĂTORI**S.A.**, str. Petru Rareș nr. 1-3, 310151

Arad

(74) Numele și adresa mandatarului:

AGENȚIA DE PROPRIETATE
INDUSTRIALĂ LABIRINT, str.

Coriolan Petreanu nr. 28, 310151 Arad

(54) Denumirea desenului/modelului:

**Vagon dormitor și cabină de
WC-duș**

(28) Numărul de desene/modele: 3

(51) LOC (7) Cl: 12 - 03; 23 - 02

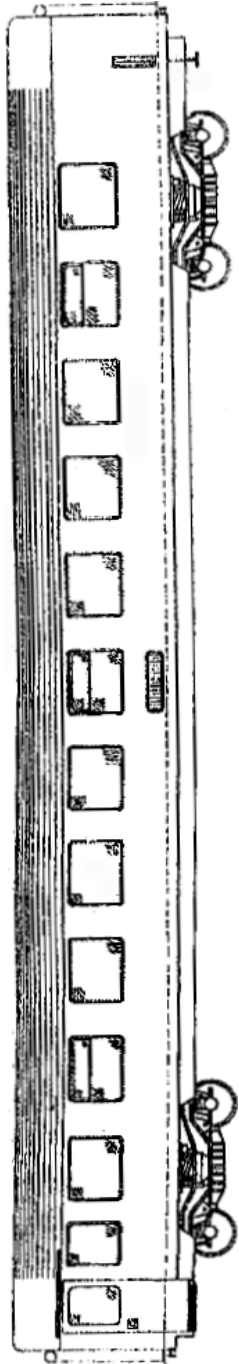

1.1

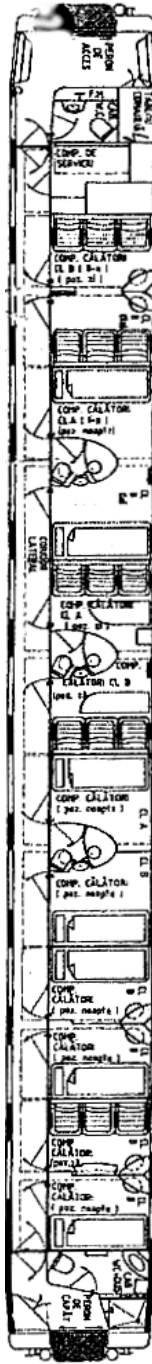

1.2

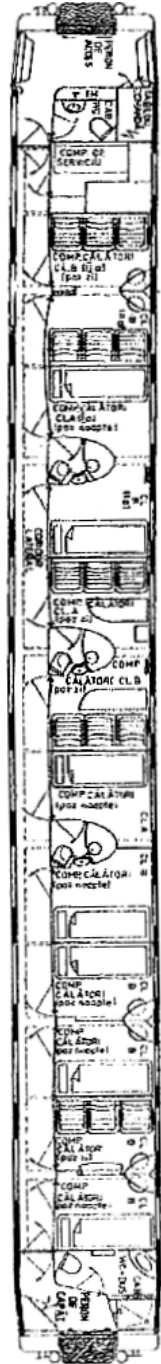

2

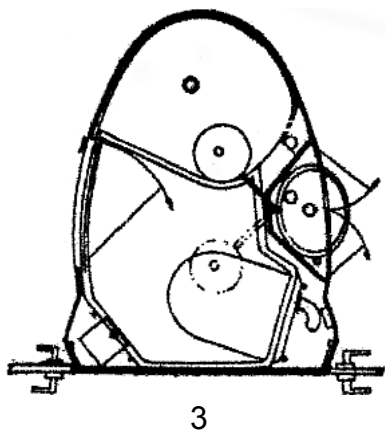

3

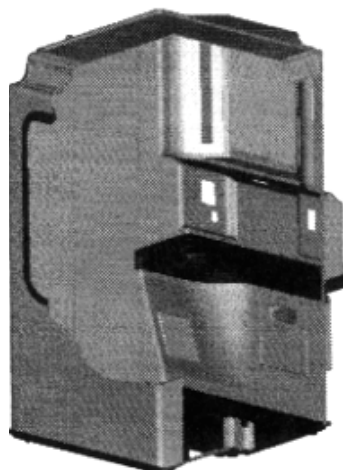

1.2

- (21) Numărul depozitului național:
f 2003 1476
- (22) Data depozitului național: 22.12.2003
- (43) Data publicării: 31.05.2004
- (71) Numele și adresa solicitantului:
S.C. ASTRA VAGOANE CĂLĂTORI S.A., str. Petru Rareș nr. 1-3, Arad
- (74) Numele și adresa mandatarului:
AGENȚIA DE PROPRIETATE INDUSTRIALĂ LABIRINT, str. Coriolan Petreanu nr. 28, 310151 Arad
- (72) Numele autorului: Isai Gheorghe
- (54) Denumirea desenului/modelului:
Cabină de toaletă
- (28) Numărul de desene/modele: 1
- (51) LOC (7) Cl: **12 - 03**

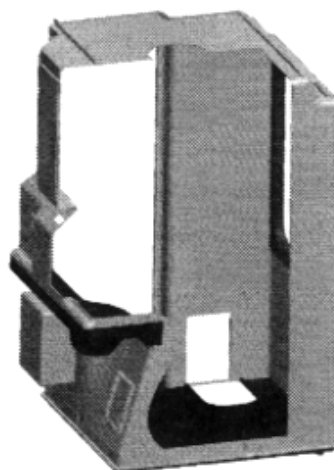

1.3

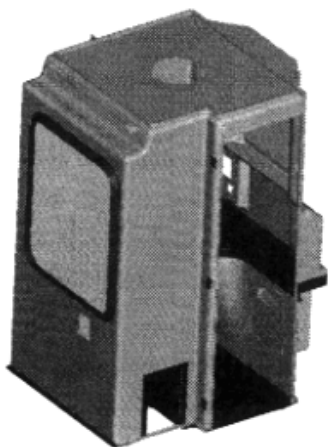

1.1

- (21) Numărul depozitului național:
f 2003 1199
- (22) Data depozitului național: 17.10.2003
- (43) Data publicării: 31.05.2004
- (71) Numele și adresa solicitantului:
CIAMA LUCIAN, str. Intrarea Pîrcălabului nr. 3, sc. C, ap. 21, 440090 Bistrița, județul Bistrița-Năsăud
- (72) Numele autorului: Ciama Lucian

(54) Denumirea desenului/modelului:

Saloane tip container pentru punct comandă mobil

(28) Numărul de desene/modele: 5

(51) LOC (7) Cl: 12 - 10

(57) Descrierea desenului/modelului:

Modelul 1 - salonul tip container este construit dintr-o structură metalică de rezistență, cu peretele dublu, având strat termoizolant între pereți, vopsită în culori de mascare în exterior. Salonul are instalație electrică alimentată de la un invertor de tensiune de la 12v la 220v, instalație de încălzire, instalație de aerisire, geamuri, rezervor de apă, ușă cu geam, sistem de ancorare, instalație sanitară, utilare interioară specifică; **modelul 2** - salon de lucru: 8 scaune rotative fixate în podea, 4 mese de lucru cu sertare, 4 planșete pentru hărți, dulap pentru materiale, dulap masă, chiuvetă; **modelul 3** - salonul pentru servitul mesei: 6 mese, 11 scaune, uscător cu aer, chiuvetă, 2 uși; **modelul 4** - salon bucătărie: 2 aragaze cu 4 ochiuri și cuptor, dulap butelie, ladă frigorifică, dulap debara, chiuvetă, masă de lucru, dulap cu sertare pentru alimente, dulap cu sertare pentru pâine și veselă, ușă de acces; **modelul 5** - salon grup social: 8 chiuvete, două cabine duș, șase cabine WC, două dulapuri pentru materiale, ușă de acces.

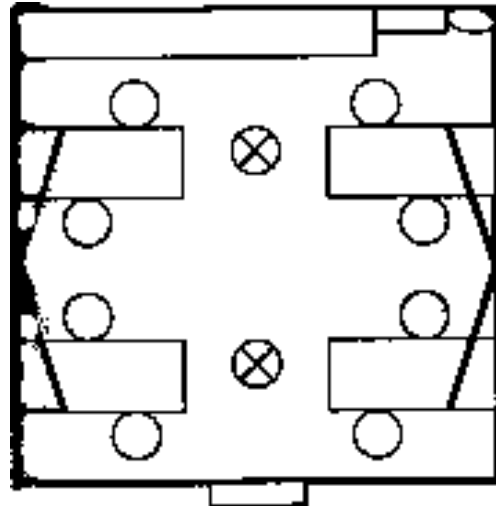

2

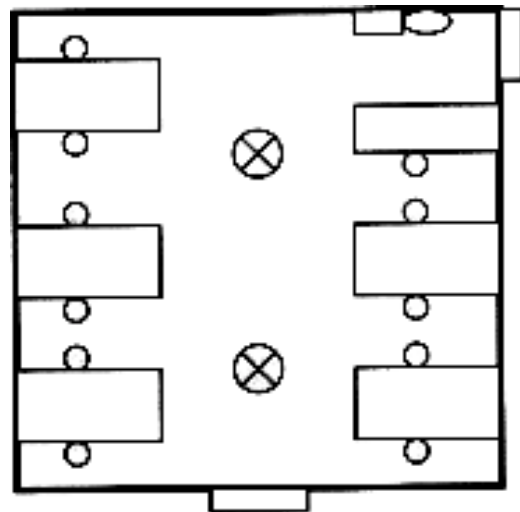

3

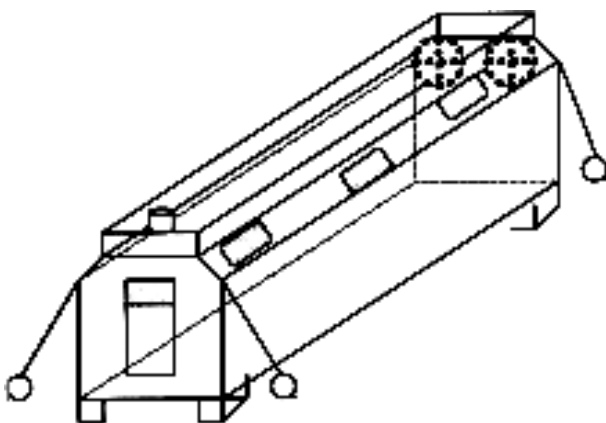

1

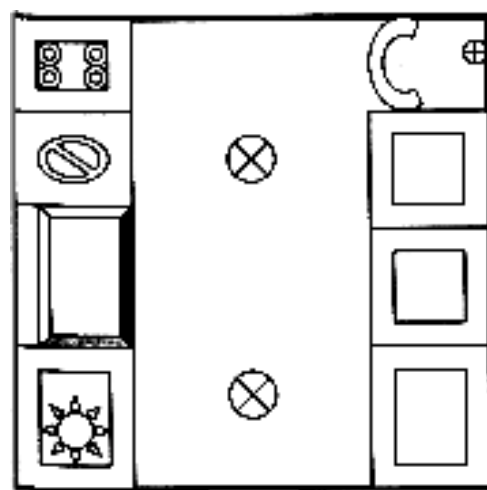

4

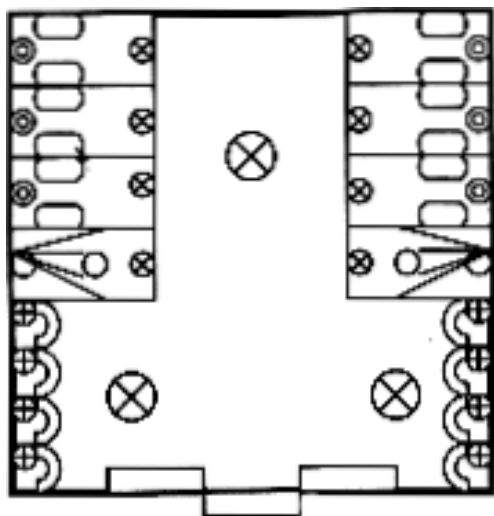

5

(21) Numărul depozitului național:

f 2003 1298

(22) Data depozitului național: 07.11.2003

(43) Data publicării: 31.05.2004

(71) Numele și adresa solicitantului:

S.C. AEROSTAR S.A. BACĂU, str.

Condorilor nr. 9, 600302 Bacău

(74) Numele și adresa mandatarului:

PALKO SORINA - IUSTINA, str.

Condorilor nr. 9, 600302 Bacău

(72) Numele autorului: Palko Octavian

Anton; Vincze Andras

(54) Denumirea desenului/modelului:

Vehicule cu destinație specială

(28) Numărul de desene/modele: 2

(51) LOC (7) Cl: 12 - 13

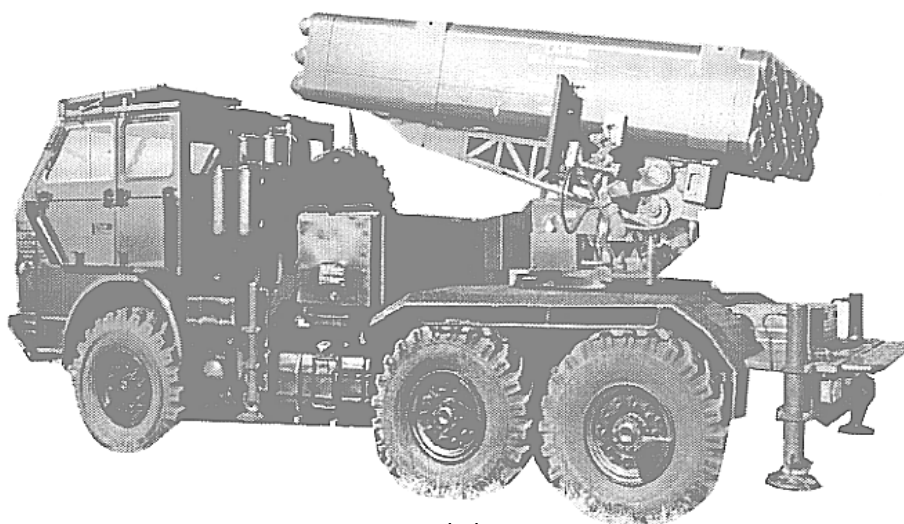

1.1

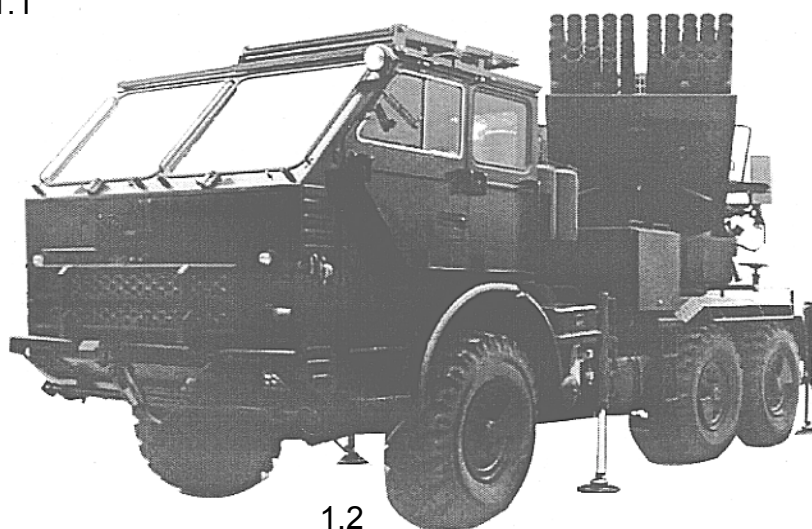

1.2

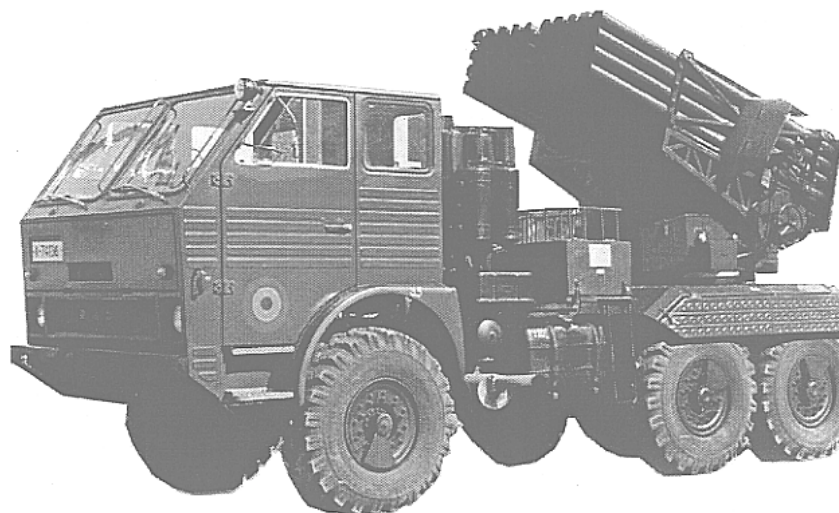

2

(21) Numărul depozitului național:
f 2003 1331

(22) Data depozitului național: 21.11.2003

(43) Data publicării: 31.05.2004

(71) Numele și adresa solicitantului:
S.C. AEROSTAR S.A. BACĂU, str.

Condorilor nr. 9, 600302 Bacău

(74) Numele și adresa mandatarului:
PALKO SORINA - IUSTINA, str.
Condorilor nr. 9, 600302 Bacău

(72) Numele autorului: Lămășan Cezar
Constantin; Palko Octavian-Anton

(54) Denumirea desenului/modelului:
**Veicul cu remorcă și echipamente
de încărcat**

(28) Numărul de desene/modele: 1

(51) LOC (7) Cl: 12 - 13

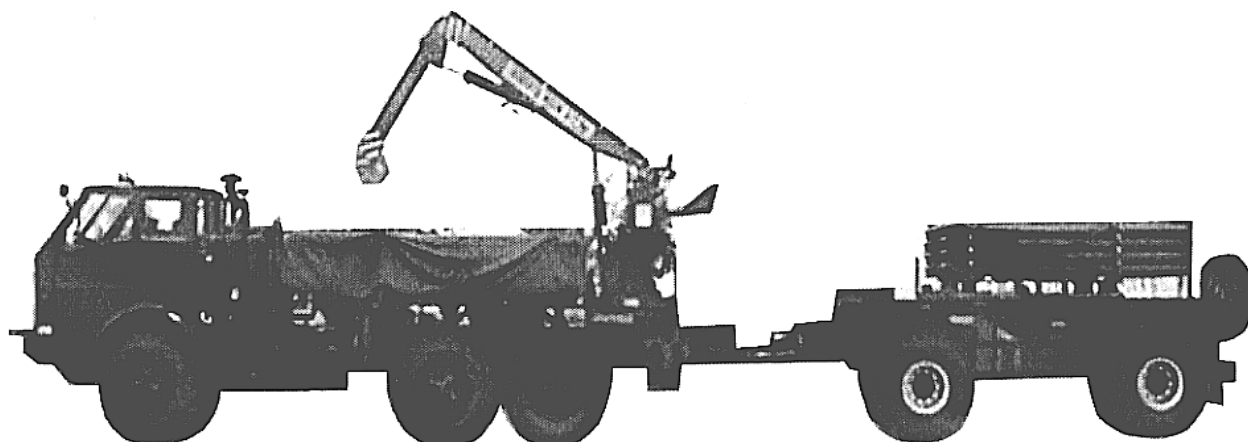

(21) Numărul depozitului național:
f 2003 1332

(22) Data depozitului național: 21.11.2003

(43) Data publicării: 31.05.2004

(71) Numele și adresa solicitantului:
S.C. AEROSTAR S.A. BACĂU, str.
Condorilor nr. 9, 600302 Bacău

(74) Numele și adresa mandatarului:
PALKO SORINA - IUSTINA, str.
Condorilor nr. 9, 600302 Bacău

(72) Numele autorului: Gemene Francisc;
Popescu Vasile

(54) Denumirea desenului/modelului:
Vehicule cu destinație specială

(28) Numărul de desene/modele: 1

(51) LOC (7) Cl: 12 - 13

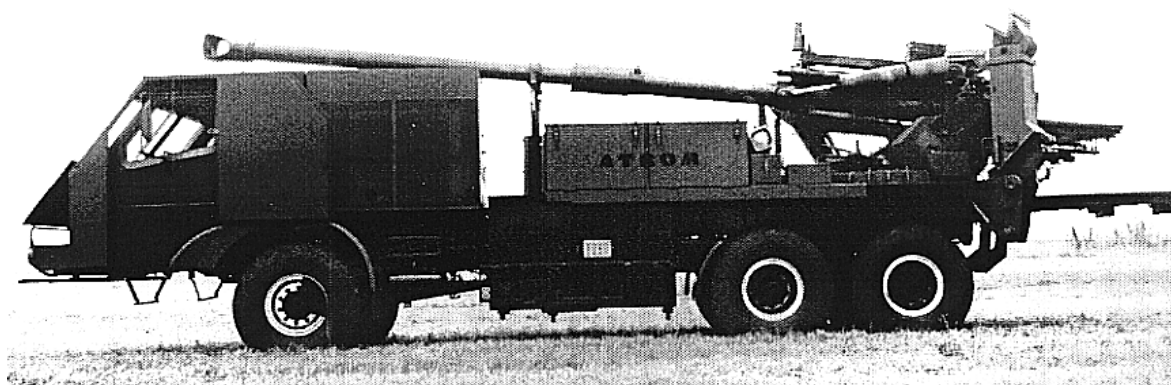

1.1

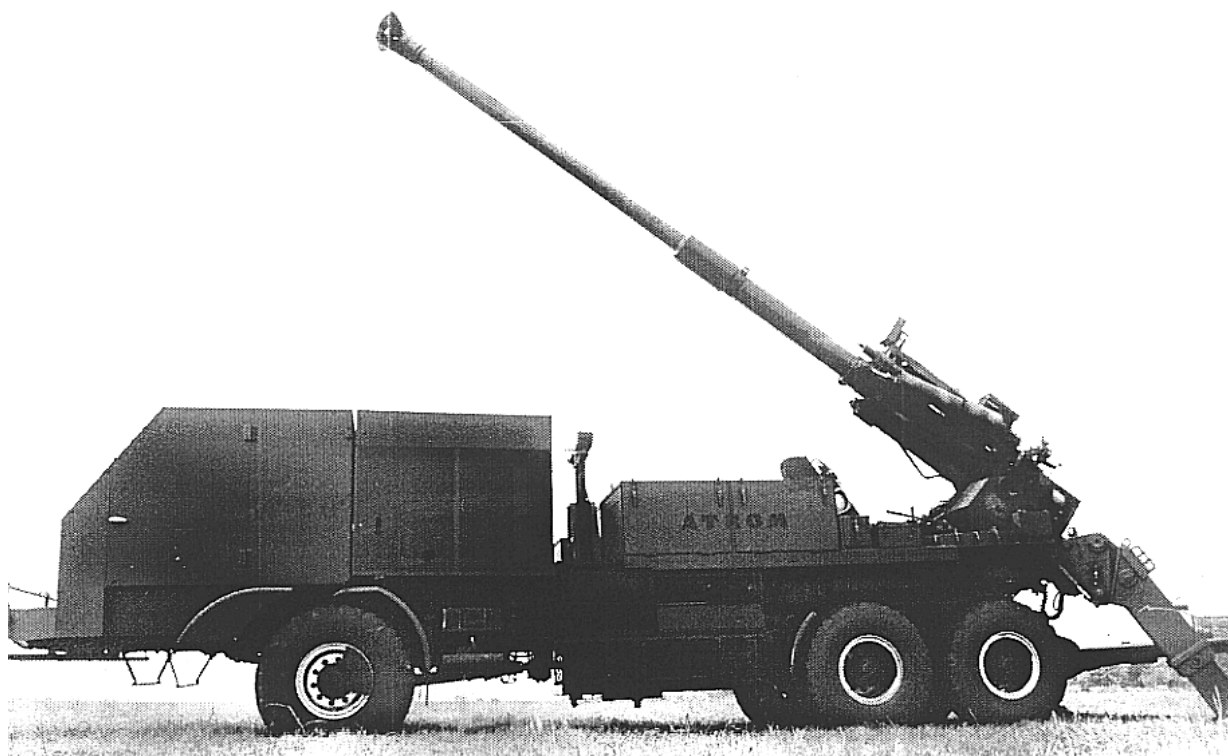

1.2



1.3

**CLASA 13 - APARATE DE PRODUCERE,
DISTRIBUȚIE ȘI
TRANSFORMARE A
ENERGIEI ELECTRICE**

- (21) Numărul depozitului național:
f 2003 1325
- (22) Data depozitului național: 18.11.2003
- (43) Data publicării: 31.05.2004
- (71) Numele și adresa solicitantului: **S.C.
ELECTROALFA INTERNATIONAL
S.R.L.**, str. Manolești Deal nr. 33,
Botoșani, județul Botoșani
- (74) Numele și adresa mandatarului:
S.C. MILENIUL 3 - AGENȚIA DE
PROPRIETATE INDUSTRIALĂ S.R.L.,
str. Moldovei nr. 10, bl. CRINUL, sc. A,
ap. 28, 705200 Pașcani, județul Iași
- (72) Numele autorului: Tureac Vasile;
Belehuz Iulian; Puiu Constantin
- (54) Denumirea desenului/modelului:
Cutii de distribuție
- (28) Numărul de desene/modele: 2
- (51) LOC (7) Cl: **13 - 03**

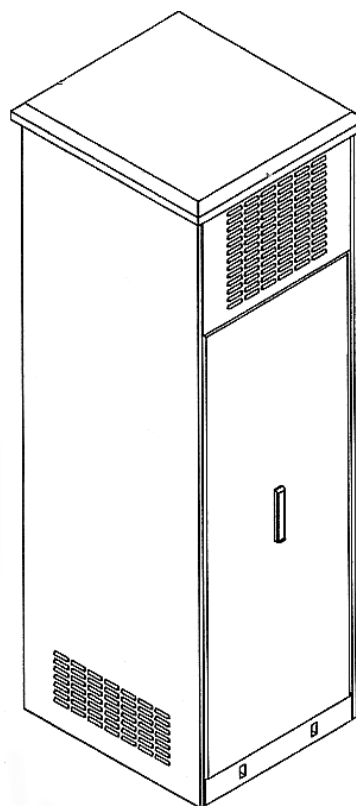

1.1

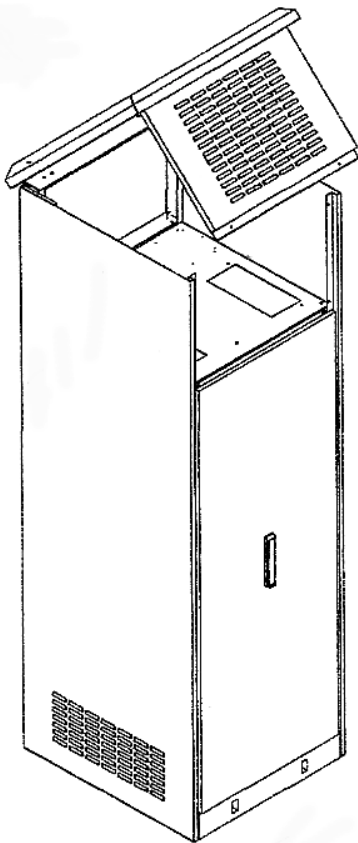

1.2

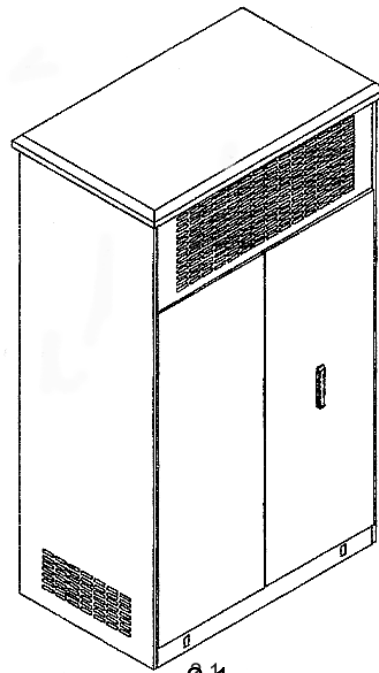

2.1

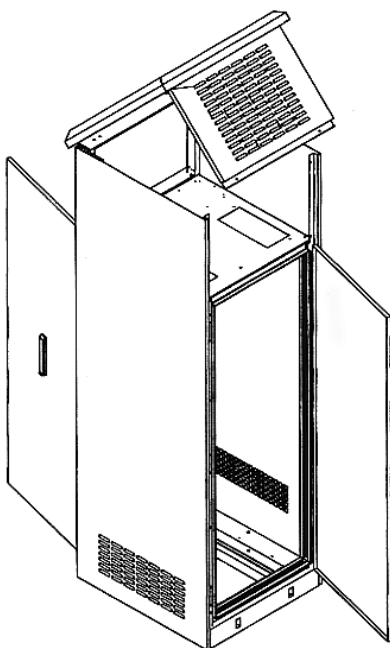

1.3

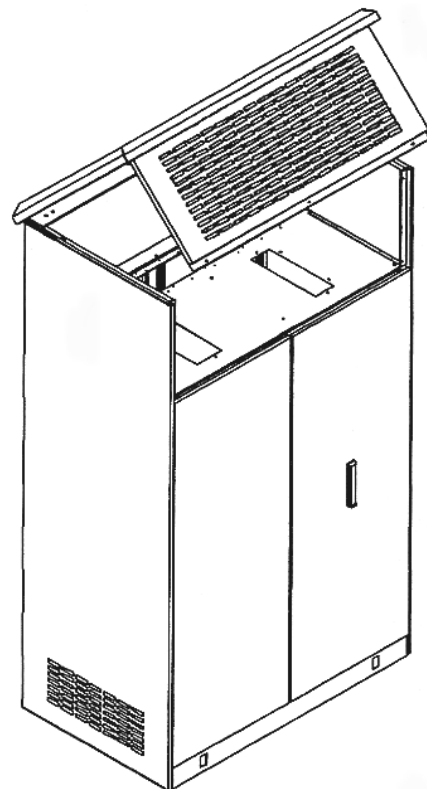

2.2

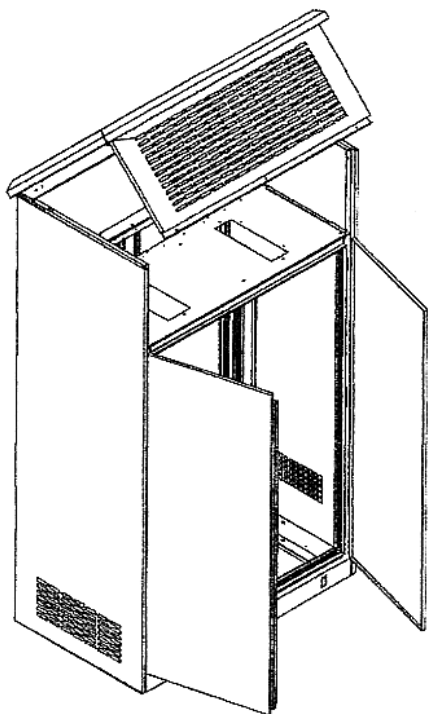

2.3

(71) Numele și adresa solicitantului:
S.C. ELECTROCONTACT S.A.,
 Calea Națională nr. 6, 710001
 Botoșani, județul Botoșani

(72) Numele autorului: Dranca Marinela

(54) Denumirea desenului/modelului:
Sesizoare statice inductive de proximitate și cu fantă

(28) Numărul de desene/modele: 8

(51) LOC (7) Cl: 13 - 03

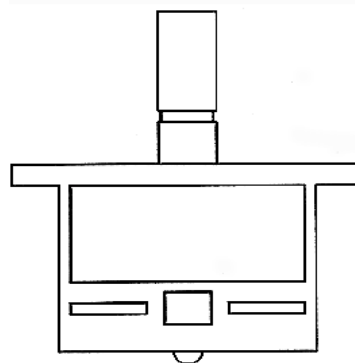

1.1

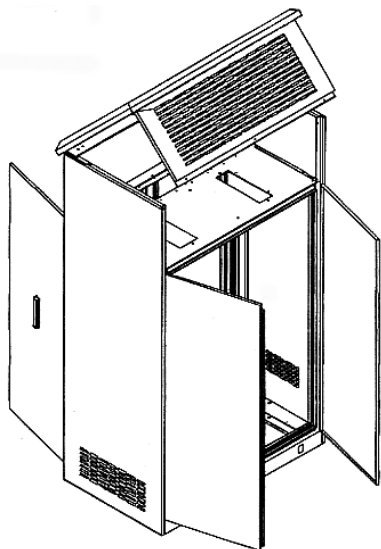

2.4

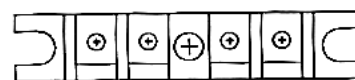

1.2

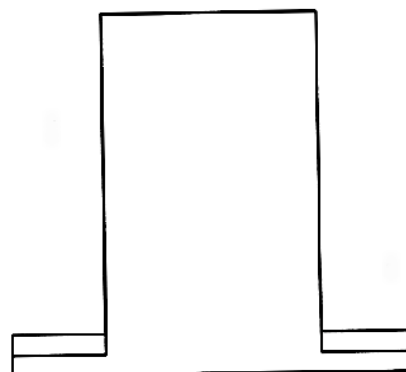

2.1

(21) Numărul depozitului național:
f 2003 1366

(22) Data depozitului național: 04.12.2003

(43) Data publicării: 31.05.2004

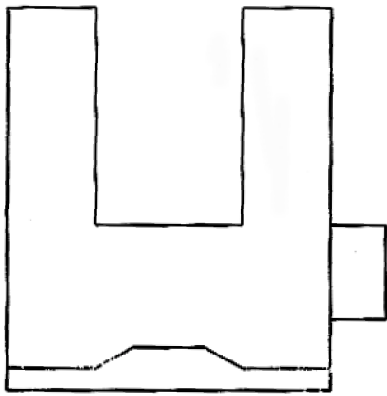

2.2

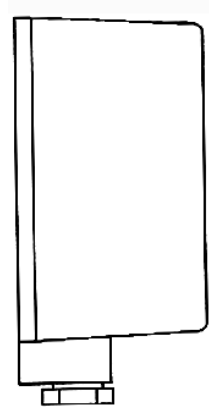

4.2

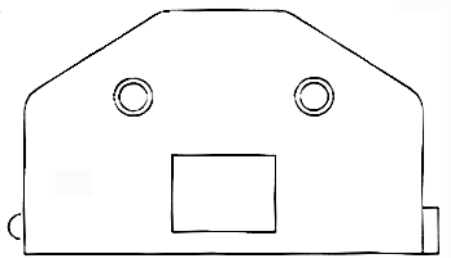

3.1

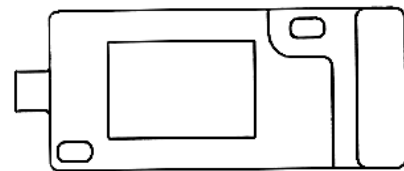

5.1

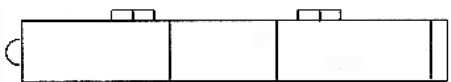

3.2

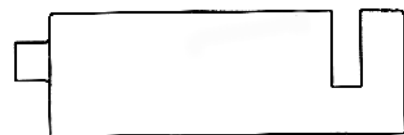

5.2

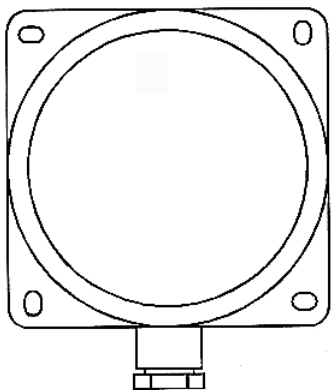

4.1

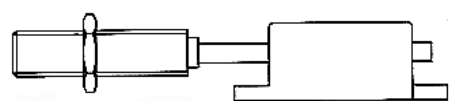

6.1

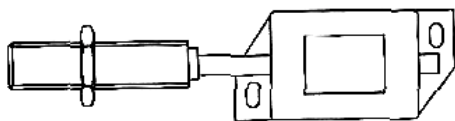

6.2

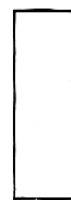

8.2

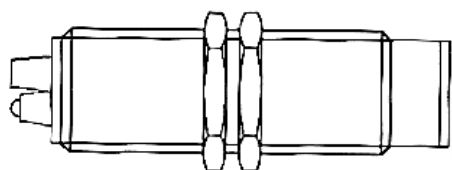

7.1

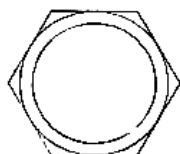

7.2

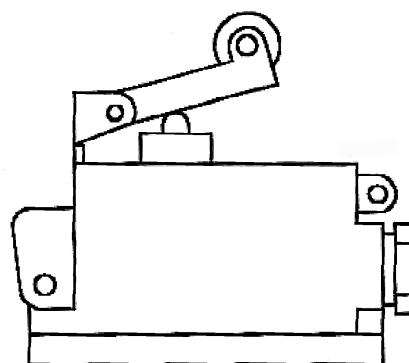

1.1

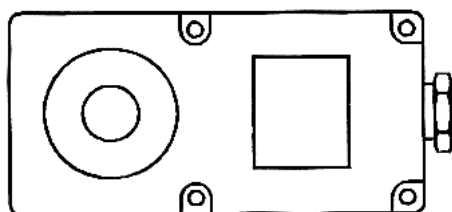

8.1

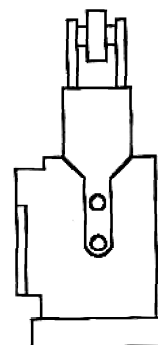

1.2

(21) Numărul depozitului național:

f 2003 1367

(22) Data depozitului național: 04.12.2003

(43) Data publicării: 31.05.2004

(71) Numele și adresa solicitantului:

S.C. ELECTROCONTACT S.A.,

Calea Națională nr. 6, 710001

Botoșani, județul Botoșani

(72) Numele autorului: Todireanu Maricel

(54) Denumirea desenului/modelului:

**Microîntrerupătoare capsulate și
blocuri cu microîntrerupătoare**

(28) Numărul de desene/modele: 11

(51) LOC (7) Cl: 13 - 03

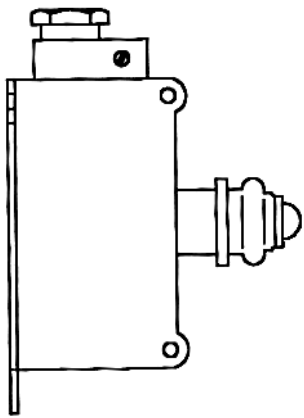

2.1

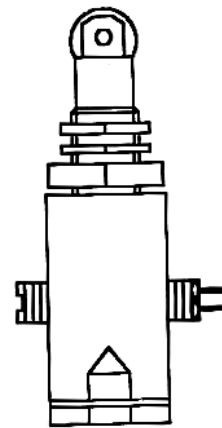

3.2

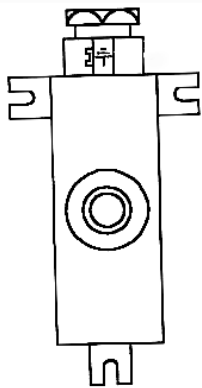

2.2

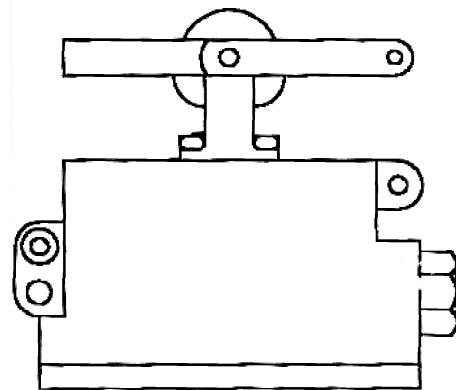

4.1

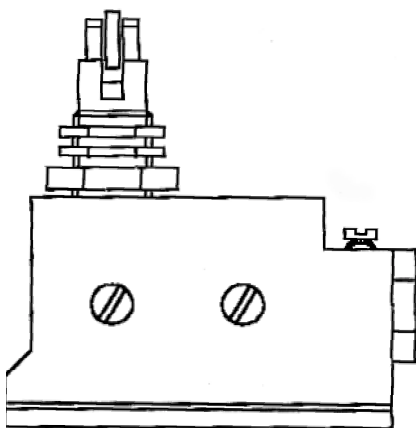

3.1

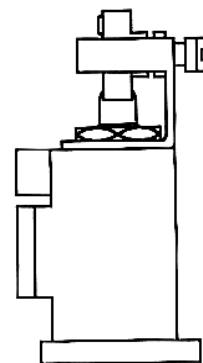

4.2

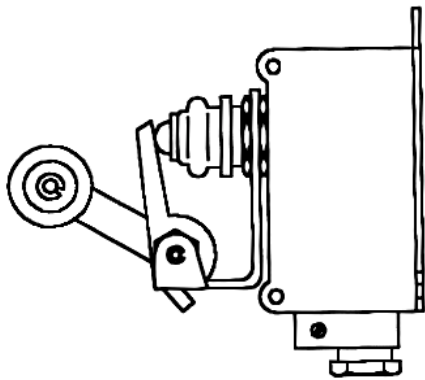

5.1



6.2

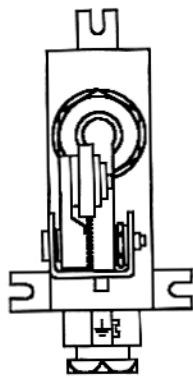

5.2

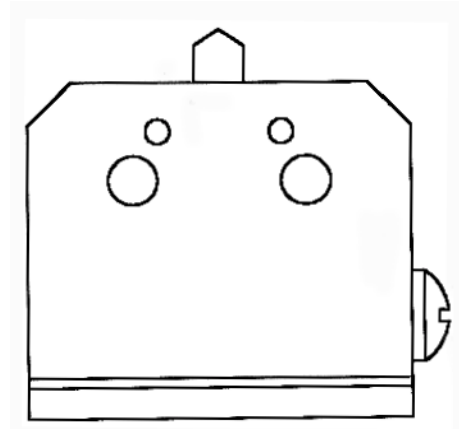

7.1

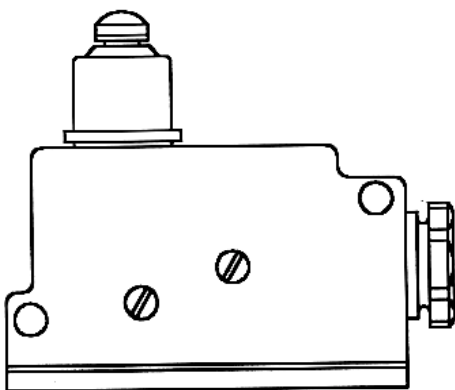

6.1

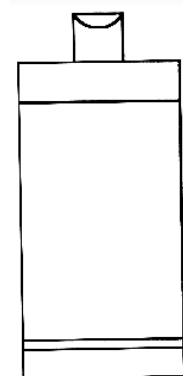

7.2

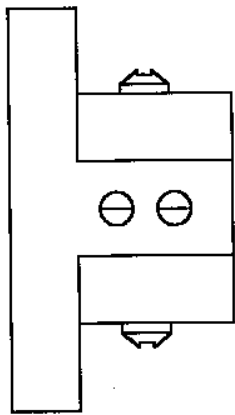

8.1

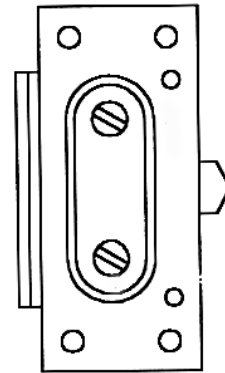

9.2

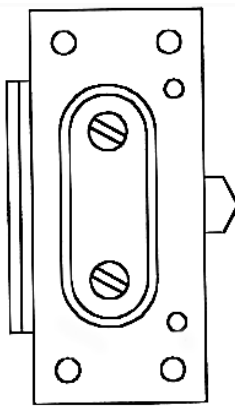

8.2

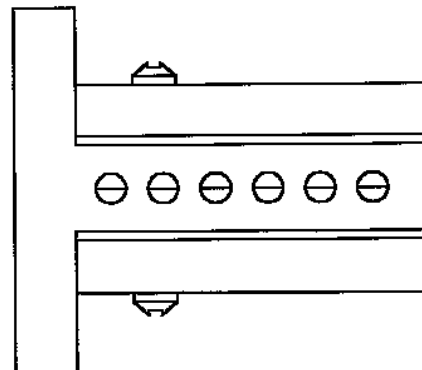

10.1

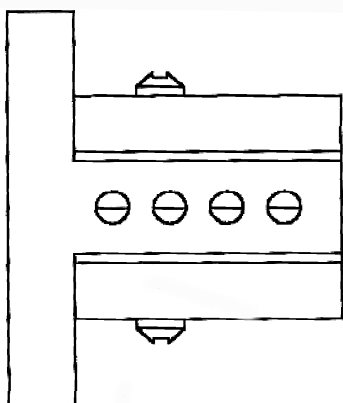

9.1

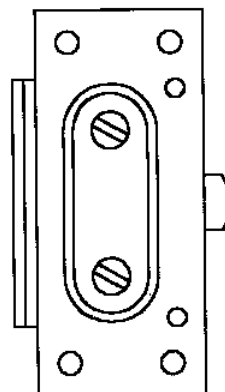

10.2

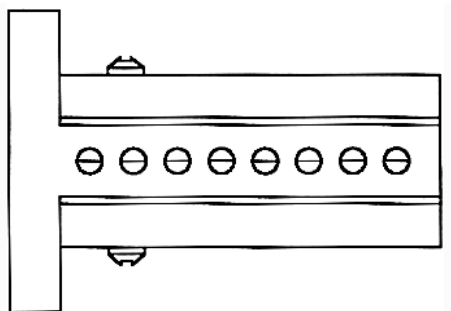

11.1

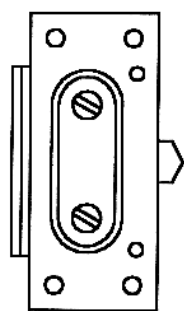

11.2

profilului cruce și paralelă cu cealaltă latură a profilului. În plăcuță sunt practicate găuri de prindere; **modelul 2** - este un profil metalic de tip cruce, ascuțit la un capăt, cu două plăcuțe fixate în apropierea celuilalt capăt al profilului. Plăcuțele sunt perpendiculare pe o latură a profilului cruce și paralele atât între ele cât și cu cealaltă latură a profilului. În plăcuțe sunt practicate găuri de prindere; **modelul 3** - este un profil metalic de tip cruce, ascuțit la un capăt, cu o plăcuță fixată în apropierea celuilalt capăt al profilului. Plăcuța este dispusă în prelungirea unei laturi a profilului cruce. În plăcuță sunt practicate găuri de prindere; **modelul 4** - este un profil metalic de tip cruce, ascuțit la un capăt, cu două plăcuțe fixate în apropierea celuilalt capăt al profilului cruce, orientate în sens opus una față de cealaltă. În plăcuțe sunt practicate găuri de prindere.



1

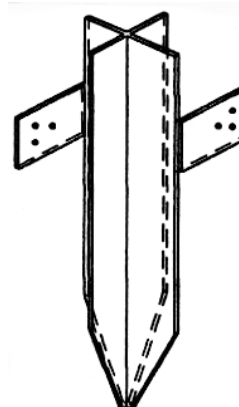

2

-
- (21) Numărul depozitului național:
f 2003 1486
- (22) Data depozitului național: 23.12.2003
- (43) Data publicării: 31.05.2004
- (71) Numele și adresa solicitantului:
S.C. BETAK S.A., str. Industriei nr. 4,
420063 Bistrița, județul Bistrița-Năsăud
- (72) Numele autorului: Petri Emil;
Milencianu Dorin; Robrean Teodor
- (54) Denumirea desenului/modelului:
Electrozi de împământare
- (28) Numărul de desene/modele: 4
- (51) LOC (7) Cl: **13 - 03**
- (57) Descrierea desenului/modelului:
Modelul 1 - este un profil metalic de tip cruce, ascuțit la un capăt, cu o plăcuță fixată în apropierea celuilalt capăt al profilului. Plăcuța este perpendiculară pe o latură a

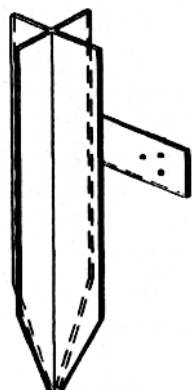

3

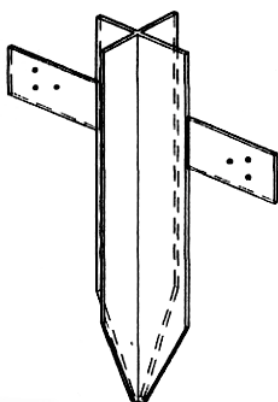

4

**CLASA 14 - APARATE DE
ÎNREGISTRARE, DE
TELECOMUNICAȚII ȘI
DE PRELUCRARE A
INFORMAȚIILOR**

(21) Numărul depozitului național:

f 2003 1371

(22) Data depozitului național: 05.12.2003

(43) Data publicării: 31.05.2004

(71) Numele și adresa solicitantului:

S.C. AEROSTAR S.A. BACĂU, str.

Condorilor nr. 9, 600302 Bacău

(74) Numele și adresa mandatarului:

PALCO SORINA - IUSTINA, str.

Condorilor nr. 9, 600302 Bacău

(72) Numele autorului: Ghiuță Teofilia;

Daniliuc Ludmila; Strugaru Ovidiu

(54) Denumirea desenului/modelului:

**Bloc de dare automată a
anunțurilor în mijloacele de
transport**

(28) Numărul de desene/modele: 1

(51) LOC (7) Cl: 14 - 01, 03

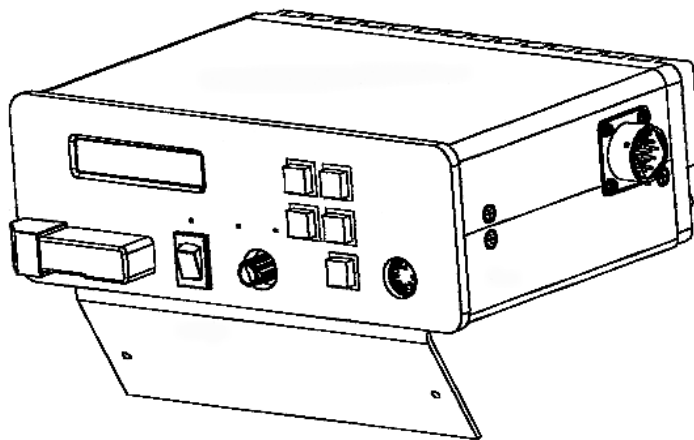

1.1

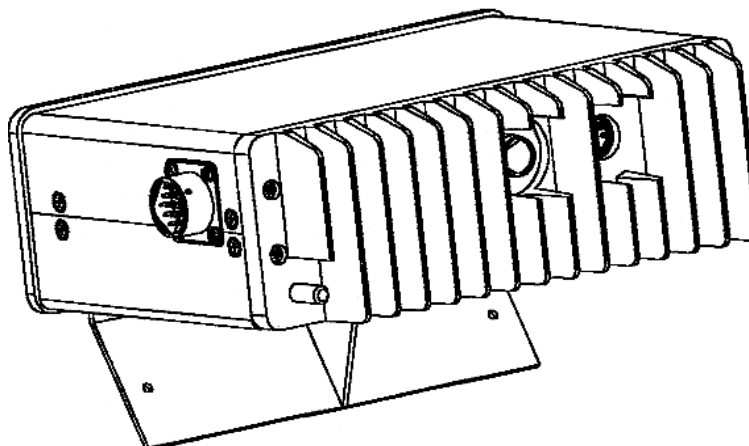

1.2

(21) Numărul depozitului național:
f 2003 1322

(22) Data depozitului național: 17.11.2003

(43) Data publicării: 31.05.2004

(71) Numele și adresa solicitantului:
S.C. AEROSTAR S.A. BACĂU, str.
Condorilor nr. 9, 600302 Bacău

(74) Numele și adresa mandatarului:
PALKO SORINA - IUSTINA, str.
Condorilor nr. 9, 600302 Bacău

(72) Numele autorului: Daniliuc Ludmila;
Chelaru Ștefan; Gușetu Gheorghe;
Muscă Ionel Aurel

(54) Denumirea desenului/modelului:
Bloc achiziție date și comenzi

(28) Numărul de desene/modele: 1

(51) LOC (7) CI: **14 - 02**

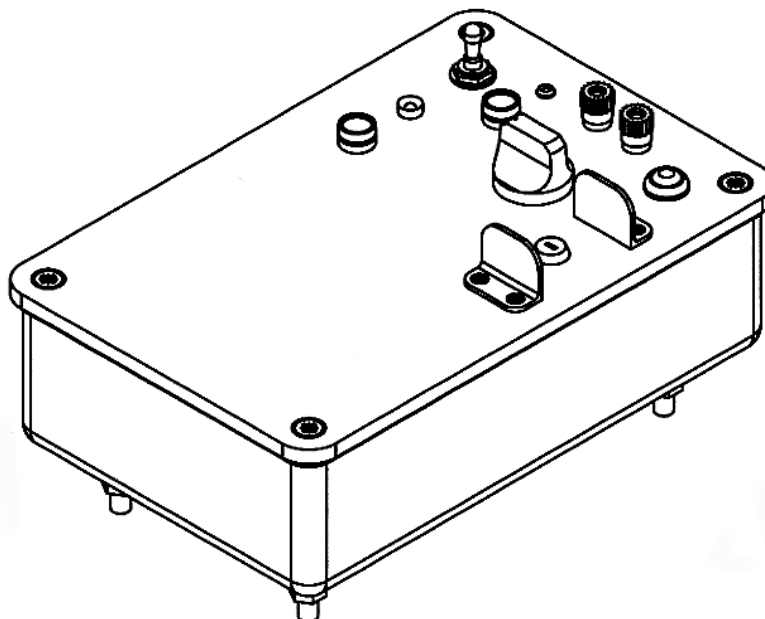

1.1

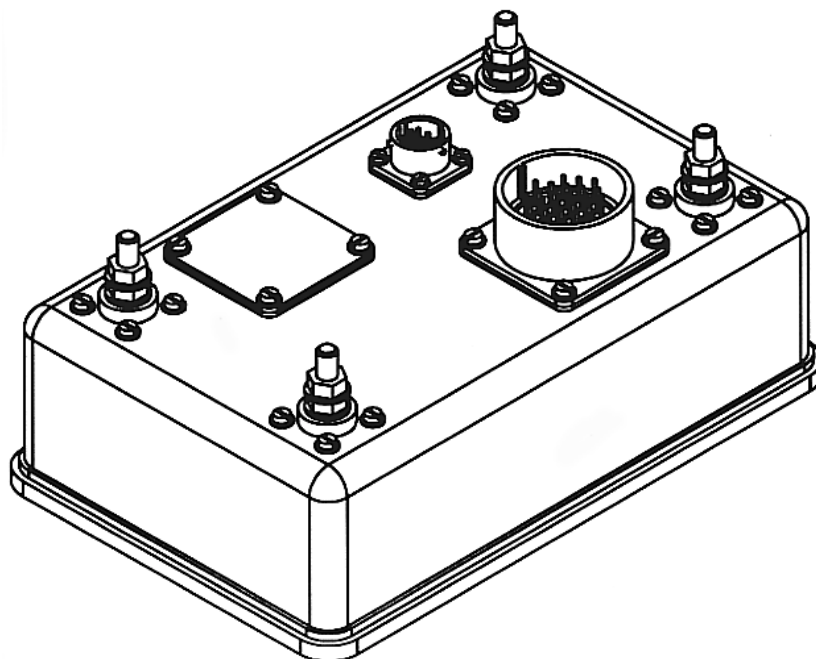

1.2

(21) Numărul depozitului național:
f 2003 1372

(22) Data depozitului național: 05.12.2003

(43) Data publicării: 31.05.2004

(71) Numele și adresa solicitantului:
S.C. AEROSTAR S.A. BACĂU, str.
Condorilor nr. 9, 600302 Bacău

(74) Numele și adresa mandatarului:
PALKO SORINA - IUSTINA, str.
Condorilor nr. 9, 600302 Bacău

(72) Numele autorului: Gușetu Gheorghe;
Căliman Ilie; Atasiei Costică; Chelaru
Ștefan; Ionescu Geta

(54) Denumirea desenului/modelului:
Panou de comandă portabil

(28) Numărul de desene/modele: 1

(51) LOC (7) Ci: **14 - 02**



1.1



1.2

(21) Numărul depozitului național:
f 2003 1335

(22) Data depozitului național: 22.11.2003

(43) Data publicării: 31.05.2004

(71) Numele și adresa solicitantului:
S.C. AEROSTAR S.A. BACĂU, str.
Condorilor nr. 9, 600302 Bacău

(74) Numele și adresa mandatarului:
PALKO SORINA - IUSTINA, str.
Condorilor nr. 9, 600302 Bacău

(72) Numele autorului: Mocanu Vasile;
Vasilache Aurel; Atasiei Costică

(54) Denumirea desenului/modelului:
**Elemente pentru aparat de
prelucrare a informațiilor**

(28) Numărul de desene/modele: 2

(51) LOC (7) Ci: **14 - 02**

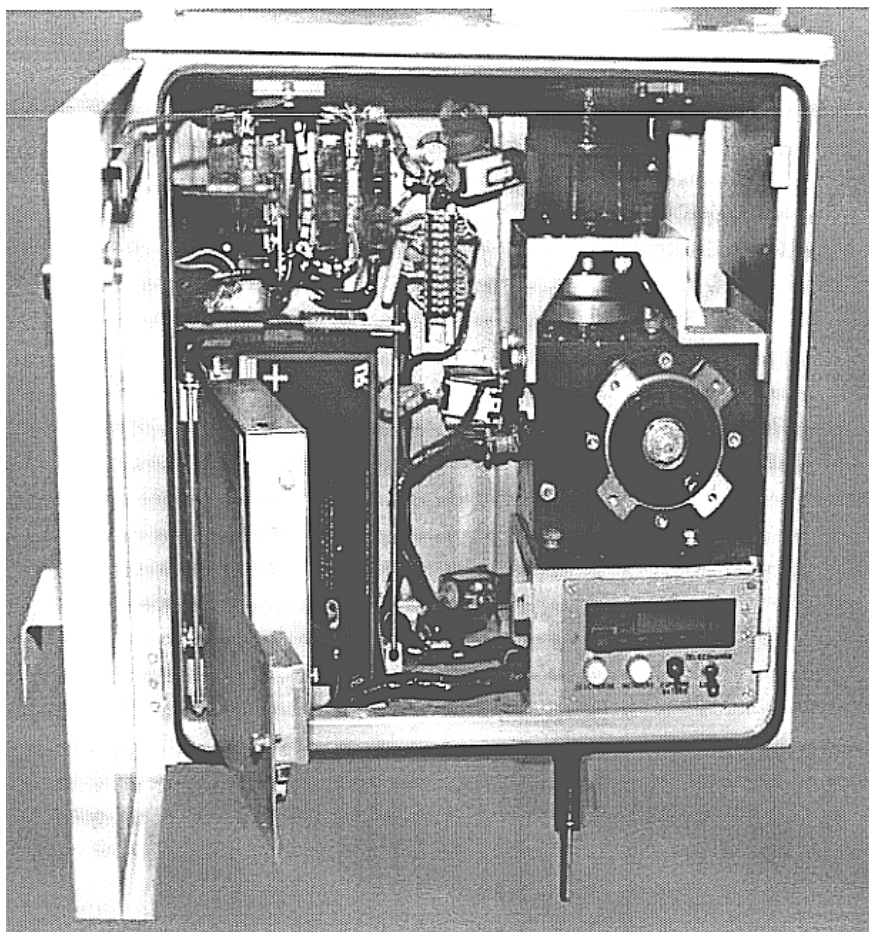

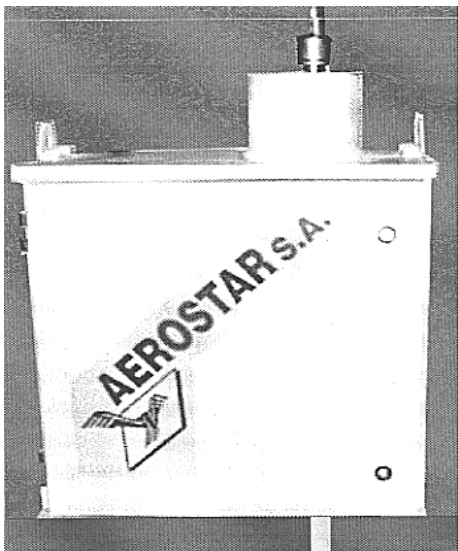

2

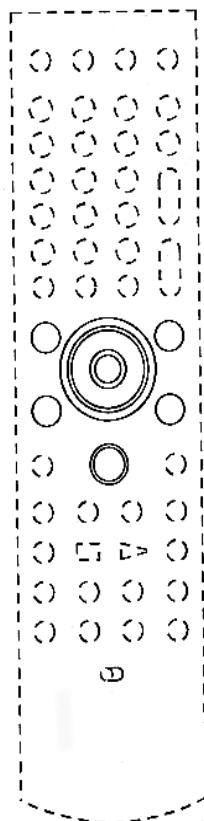

1.1

- (21) Numărul depozitului național:
f 2003 1341
- (22) Data depozitului național: 24.11.2003
- (43) Data publicării: 31.05.2004
- (71) Numele și adresa solicitantului:
**SONY COMPUTER
ENTERTAINMENT INC.**, 2-6-21,
Minami-Aoyama, Minato-ku,
Tokyo 107-0062, JP
- (74) Numele și adresa mandatarului:
ROMINVENT S.A., str. Ermil
Pangratti nr. 35, sector 1,
București
- (72) Numele autorului: Hiroshi Yasutomi
- (54) Denumirea desenului/modelului:
Telecomandă
- (28) Numărul de desene/modele: 1
- (51) LOC (7) Cl: **14 - 03**
- (30) Prioritatea invocată:
- (33) Țara: JP
- (32) Data: 06.10.2003
- (31) Numărul: 2003-33612

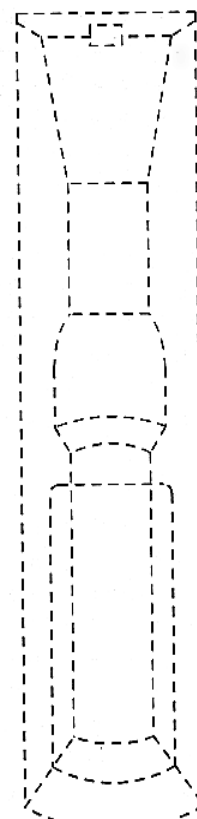

1.2

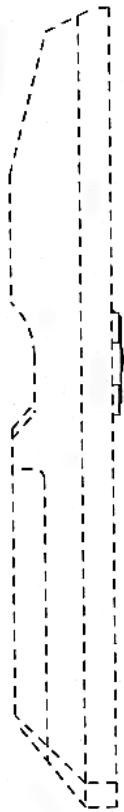

1.3



1.5



1.6



1.4

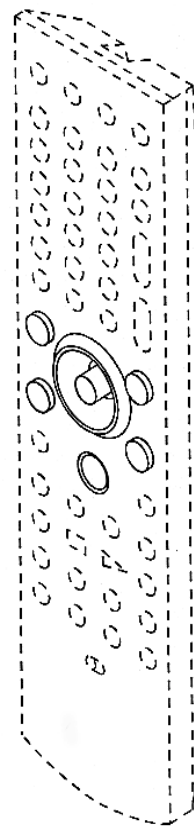

1.7

(21) Numărul depozitului național:
f 2003 1373

(22) Data depozitului național: 05.12.2003

(43) Data publicării: 31.05.2004

(71) Numele și adresa solicitantului:
INQUAM(UK) LIMITED, Parnell
House, 25 Wilton Road, London
SW 1V 1LW, GB

(74) Numele și adresa mandatarului:
ROMINVENT S.A., str. Ernil Pangratti
nr. 35, sector 1, București

(72) Numele autorului: Nina Warburton

(54) Denumirea desenului/modelului:
Telefon mobil

(28) Numărul de desene/modele: 2

(51) LOC (7) Ci: **14 - 03**

(30) Prioritatea invocată:

(33) Țara: UE

(32) Data: 05.06.2003

(31) Numărul: 041173-0001

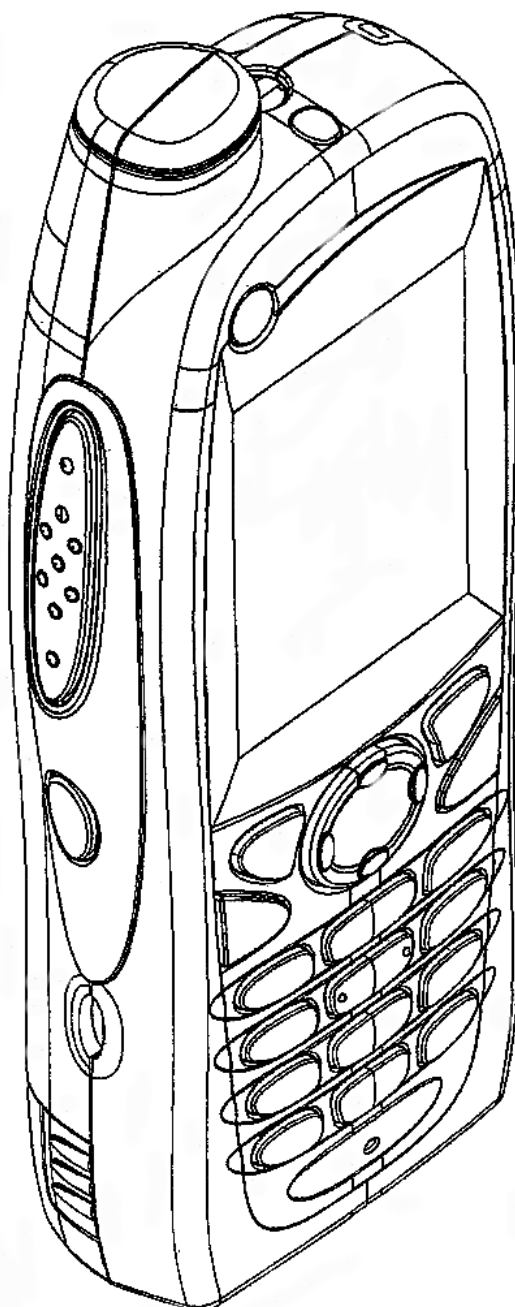

1.1

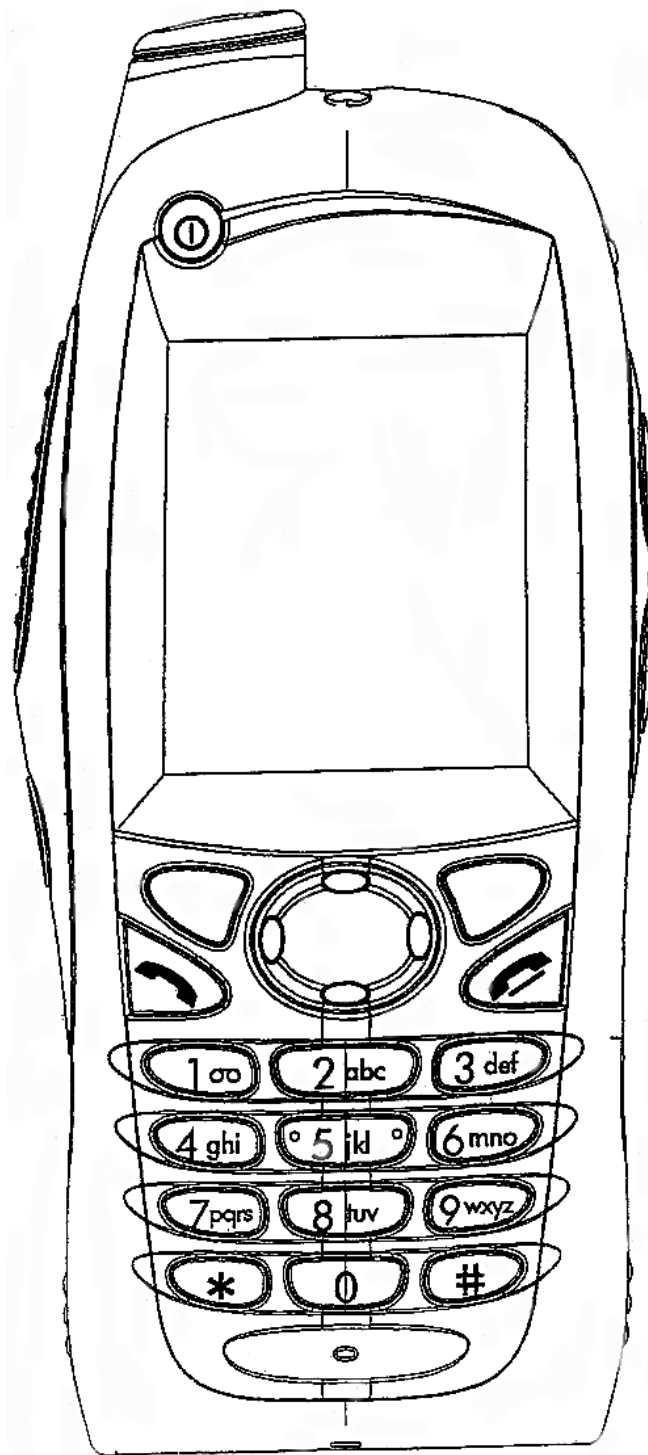

1.2

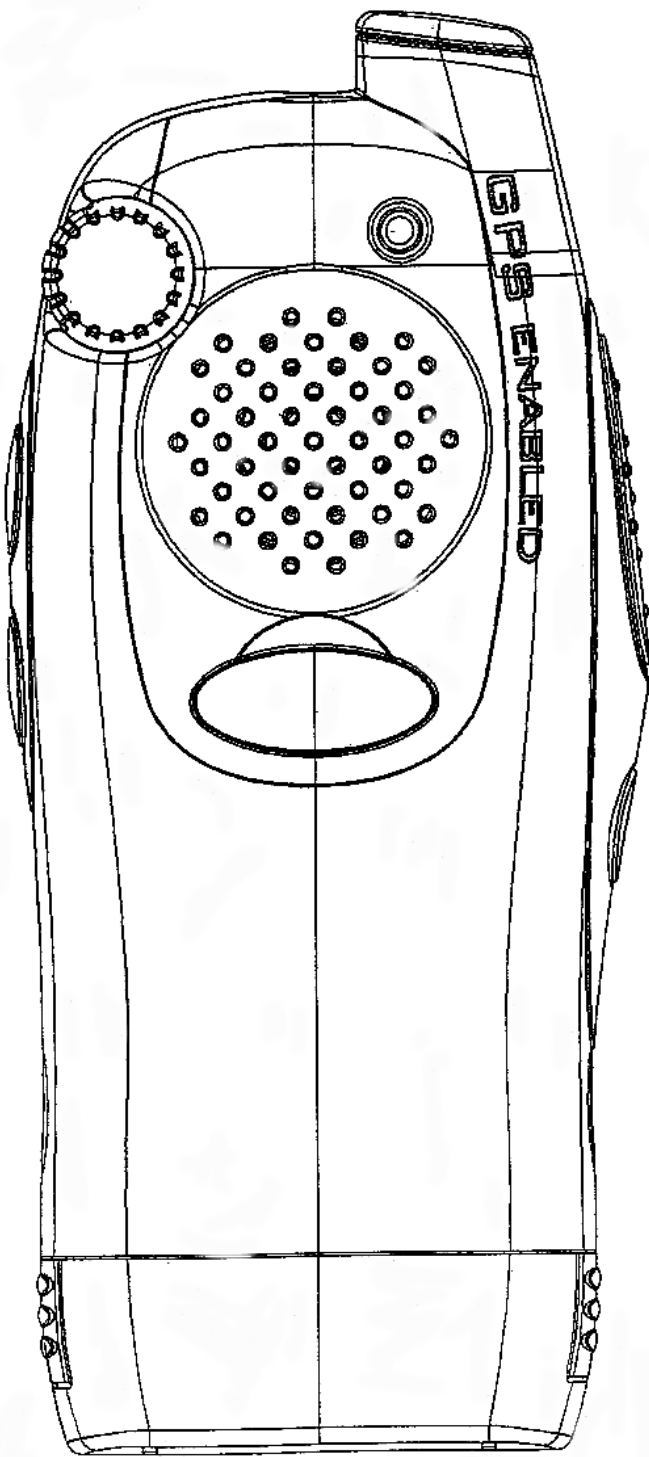

1.3

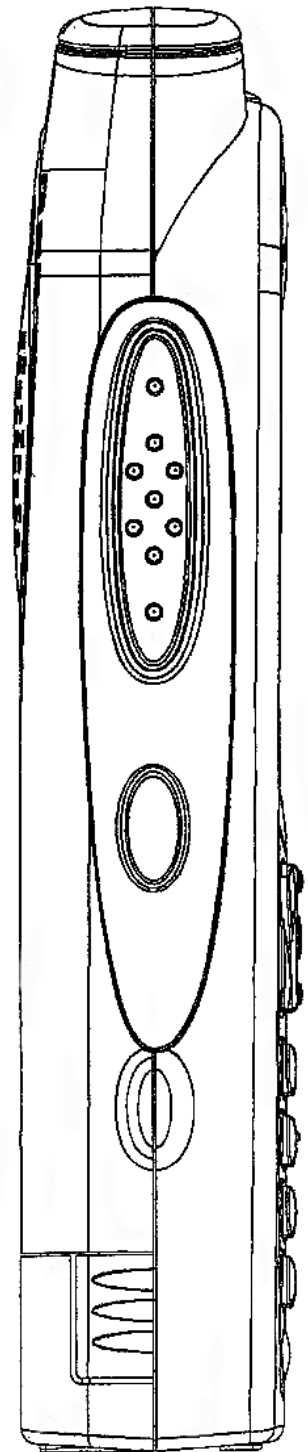

1.4

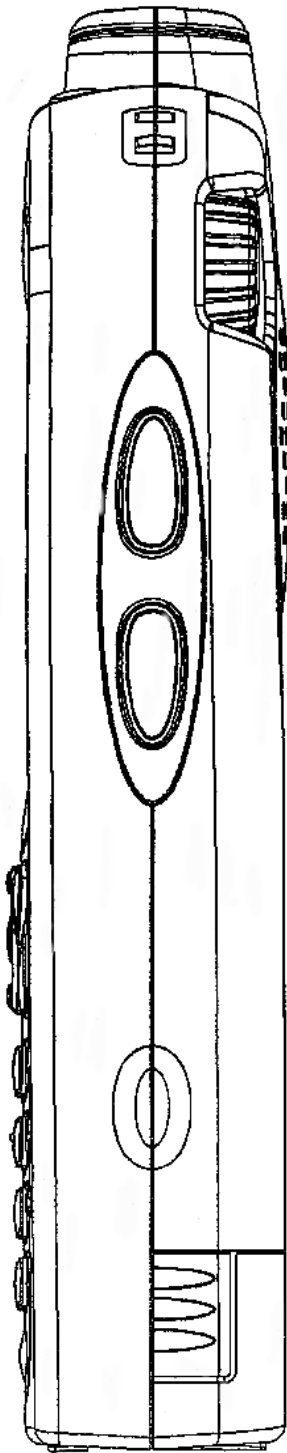

1.5

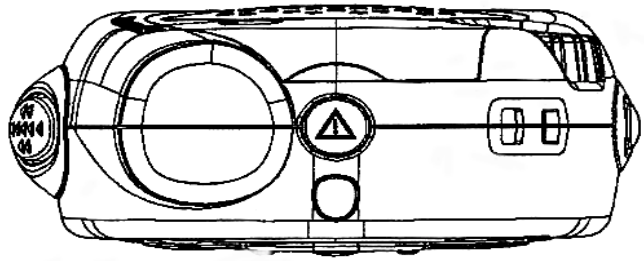

1.6

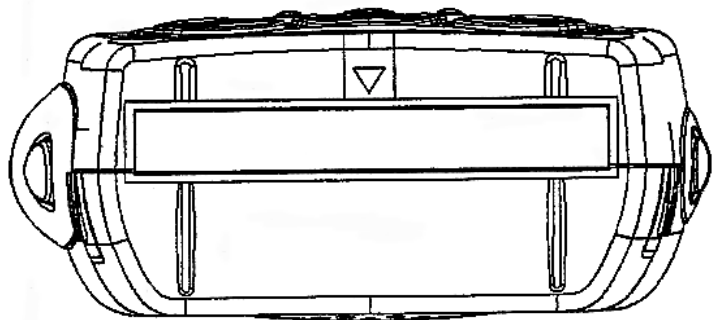

1.7

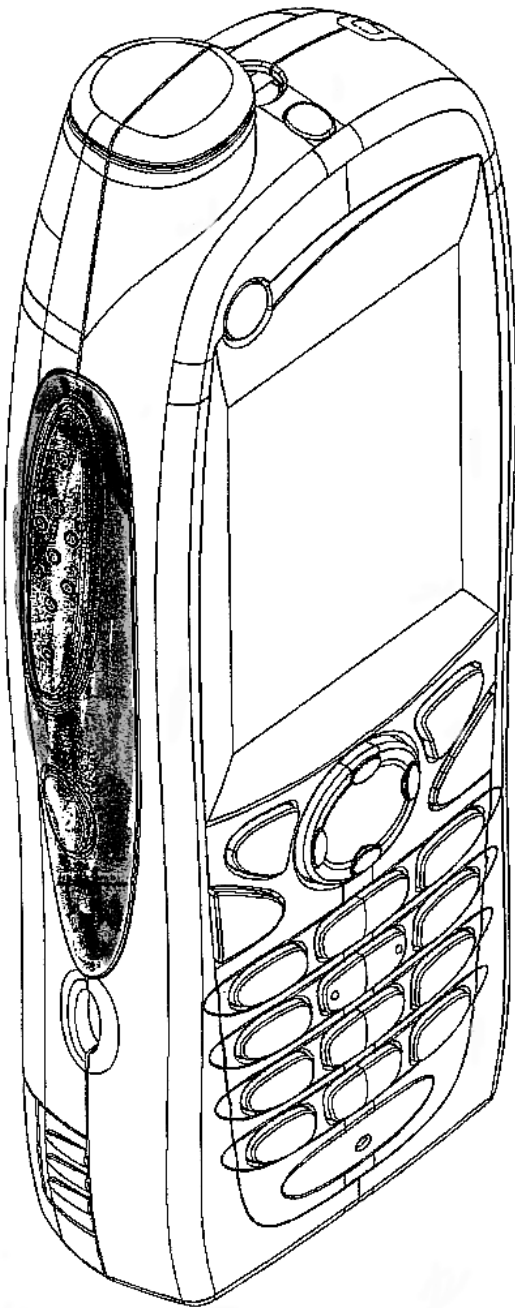

2.1

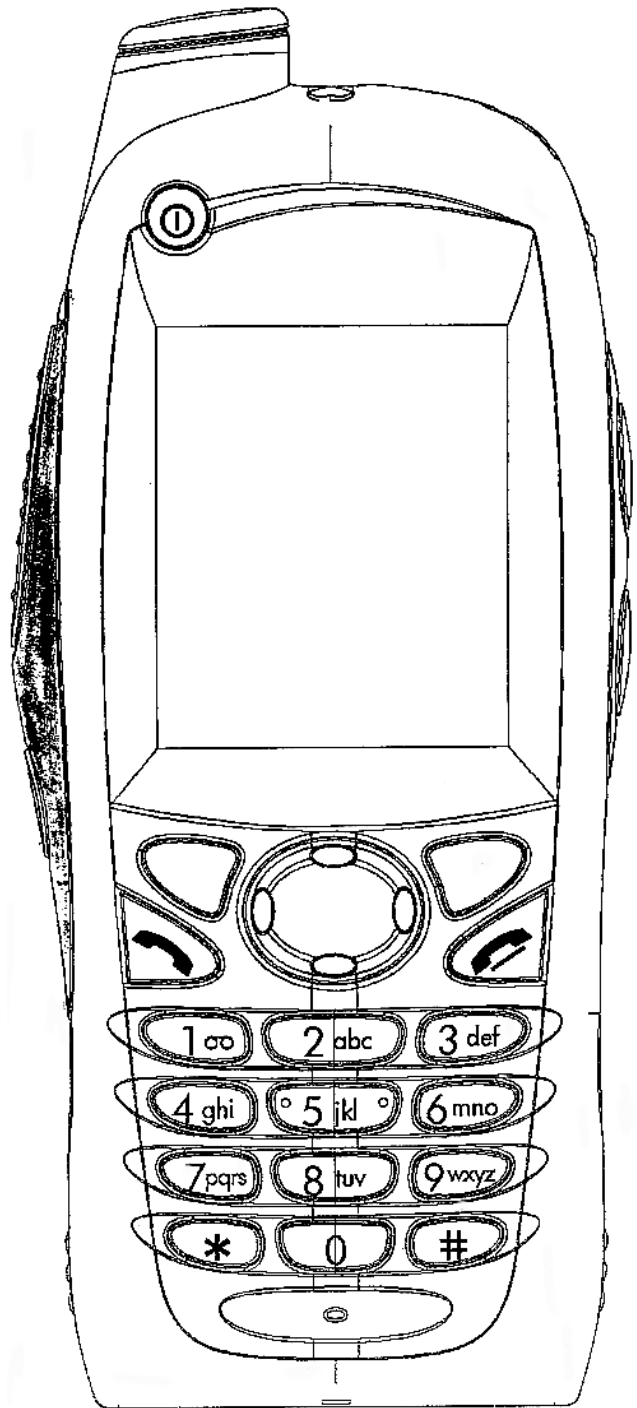

2.2

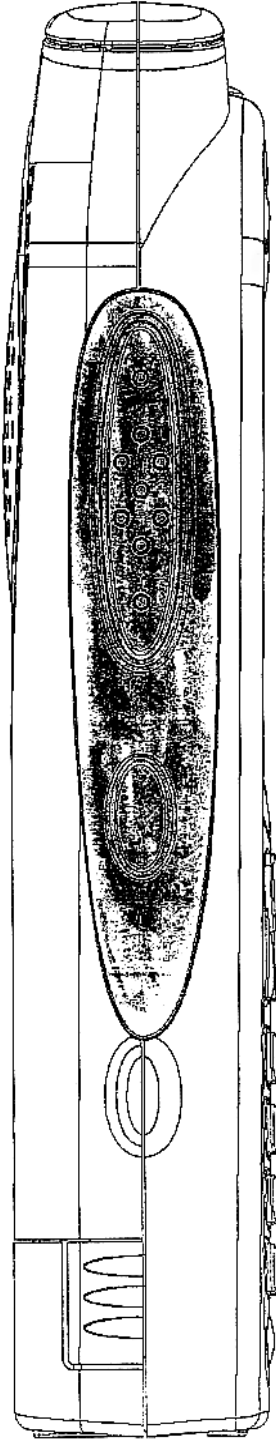

2.3

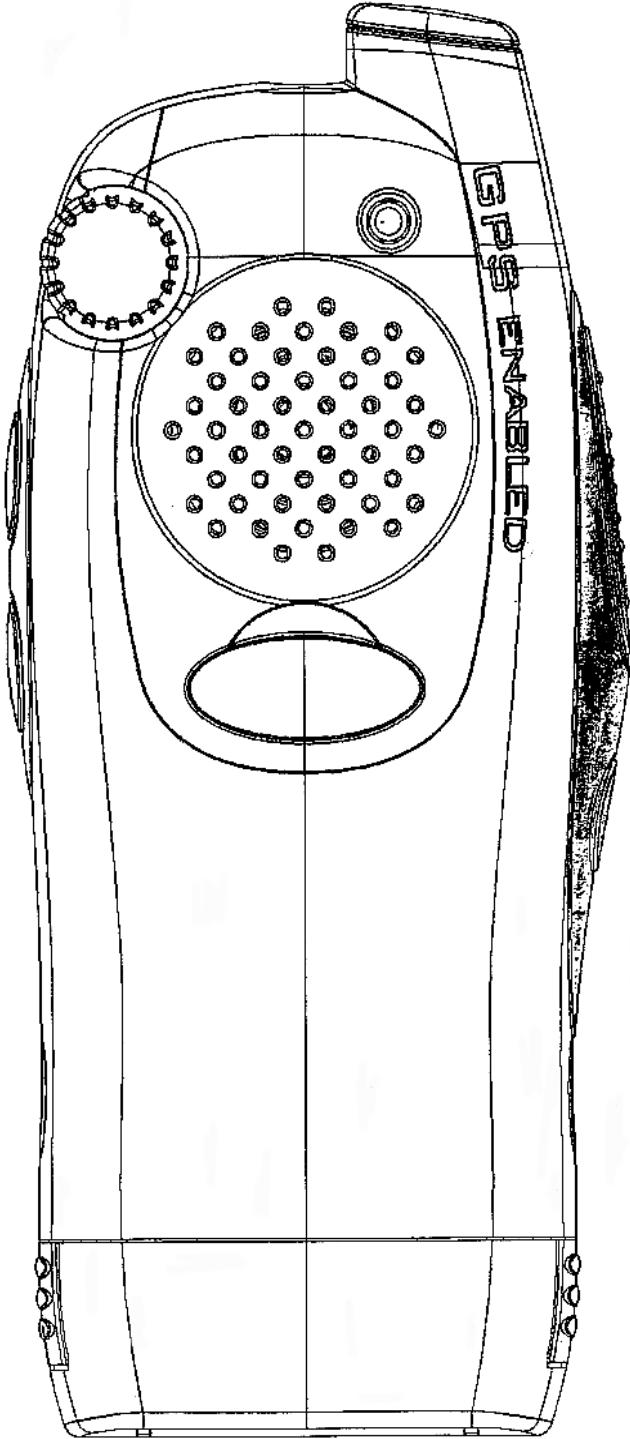

2.4

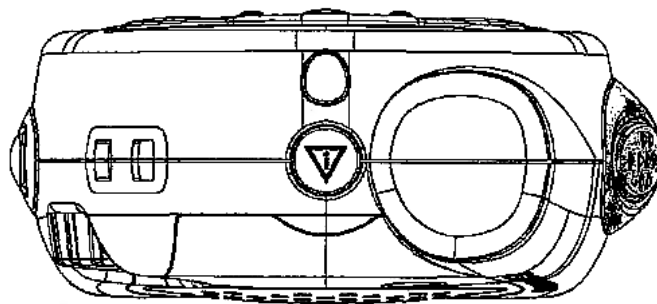

2.5

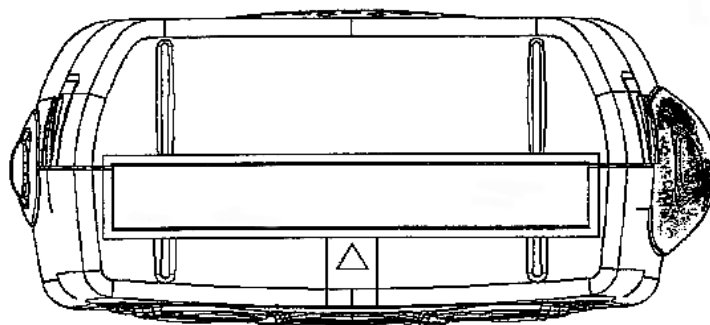

2.6

**CLASA 16 - ARTICOLE FOTOGRAFICE,
CINEMATOGRAFICE SAU
OPTICE**

- (21) Numărul depozitului național:
f 2003 1359
- (22) Data depozitului național: 28.11.2003
- (43) Data publicării: 31.05.2004
- (71) Numele și adresa solicitantului:
GHEORGHIU PAUL, Aleea Dealul
Măcinului nr. 7, bl. D34, sc. A, et. 1,
ap. 6, sector 6, 062046 București
- (72) Numele autorului: Gheorghiu Paul
- (54) Denumirea desenului/modelului:
Port compact disc și file
- (28) Numărul de desene/modele: 5
- (51) LOC (7) Cl: **16 - 05**

(57) Descrierea desenului/modelului:
Modelul 1 - biblioraft estetic cu două fracțiuni de compact discuri și denumirea modelului pe copertă și cotor cu file de carton subțire în folie de plastic, pentru stocarea unui număr variabil de compact discuri și minicompact discuri, având următoarele elemente de noutate: filele sunt special decupate pentru a fixa și proteja un număr variabil de compact discuri; asigură protecția la frecare și prafsuprafețelor optice a discurilor; filele sunt grupate pe dimensiuni de discuri și titluri; fila de cuprins permite gruparea discurilor pe titluri asigurând selecția ușoară și rapidă a discului căutat; **modelul 2** - fila de cuprins de format A4 permite înscrierea a 74 de titluri, cu precizarea numărului de compact discuri

aferente fiecărui titlu (lucrări), stocate pe grupe de discuri aferente și mini discuri. Această filă asigură identificarea ușoară și rapidă a compact discului căutat; **modelul 3** - fila cu decupaje orizontale pe un rând, grupelor de la 1-10 pe verticală, asigură stocarea și păstrarea compact discurilor normale, în folie de plastic format A4; **modelul 4** - filă cu decupajele orizontale pe două rânduri, cu marcarea paginilor de la 1-10 pe orizontală, asigurând stocarea și păstrarea minidiscurilor, în folie de plastic format A4; **modelul 5** - filele 3-4 de mai sus, fără indicarea grupelor pe verticală și paginilor pe orizontală, din port compact discul deschis complet, scoate în evidență modul decupajelor care asigură fixarea discurilor mici și mari (miniaturizate) precum și sistemul de prindere și scoatere a filelor din port CD, precum și înlocuirea sau rearanjarea pe teme.

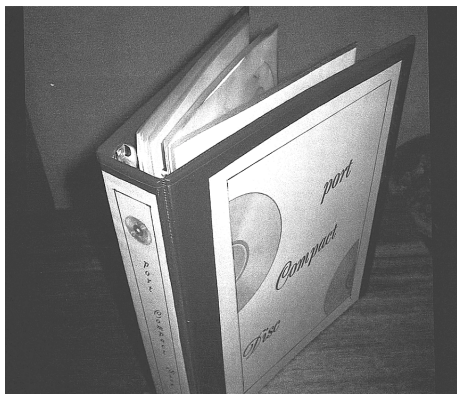

1.1

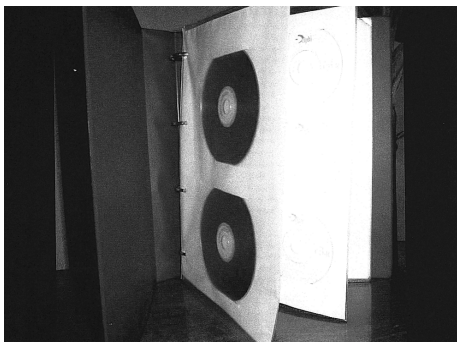

1.2

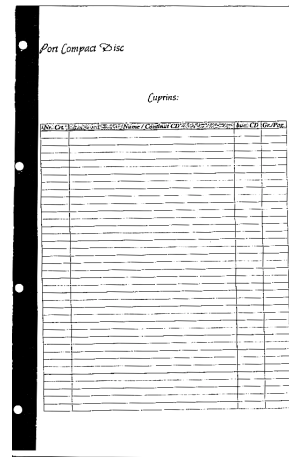

2

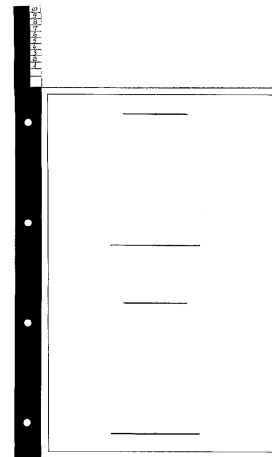

3

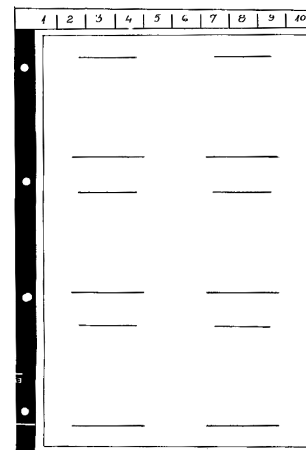

4

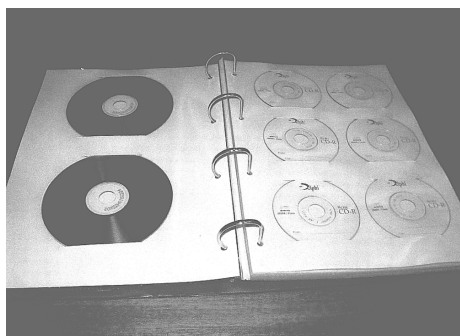

5

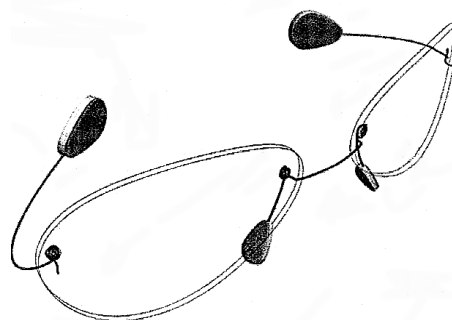

1.2

- (21) Numărul depozitului național:
f 2003 1352
- (22) Data depozitului național: 26.11.2003
- (43) Data publicării: 31.05.2004
- (71) Numele și adresa solicitantului:

MUȘAN CIPRIAN VASILE, str.
Rusciorului, bl. 11A, ap. M2, Sibiu,
județul Sibiu

- (72) Numele autorului: Mușan Ciprian Vasile

- (54) Denumirea desenului/modelului:
Ochelari ergonomici

- (28) Numărul de desene/modele: 1

- (51) LOC (7) Ci: **16** - 06

(57) Descrierea desenului/modelului:
Ochelarii sunt prevăzuți cu un sistem de prindere ergonomic, pe părțile laterale ale capului (temporali). Sistemul este realizat dintr-un material flexibil rezistent la șoc, pentru crearea unei presiuni relaxante, pentru susținerea întregului ansamblu. Sistemul de prindere este prevăzut atât la sprijinul pe nas cât și pe părțile temporale cu suportți din materiale diferite (bureți, silicon etc.) și de diferite forme care se mulează pe formele capului.



1.1

CLASA 19 - PAPETĂRIE, ARTICOLE DE BIROU, MATERIALE PENTRU ARTE, ÎNVĂȚĂMÂNT

- (21) Numărul depozitului național:
f 2003 1283

- (22) Data depozitului național: 03.11.2003

- (43) Data publicării: 31.05.2004

- (71) Numele și adresa solicitantului:

S.C. FOTON ADVERTISING S.R.L.,
str. Urbanus nr. 2, sc. A, ap. 13, 2200
Brașov

- (72) Numele autorului: Pescaru Radu

- (54) Denumirea desenului/modelului:
Hartă ilustrată

- (28) Numărul de desene/modele: 1

- (51) LOC (7) Ci: **19** - 01

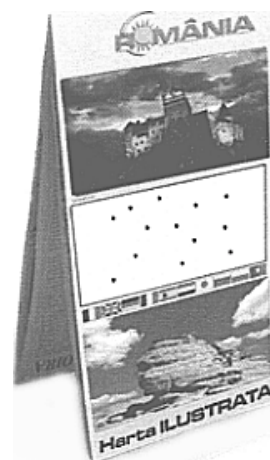

1.1

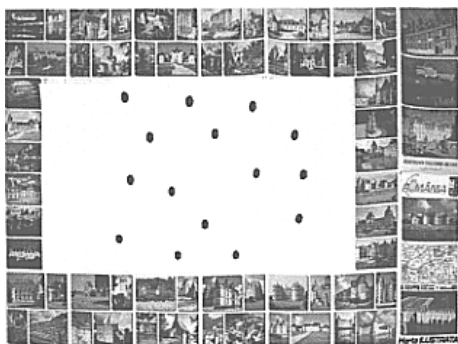

1.2

(21) Numărul depozitului național:

f 2003 1291

(22) Data depozitului național: 06.11.2003

(43) Data publicării: 31.05.2004

(71) Numele și adresa solicitantului:

S.C. SOLARON IMPEX S.R.L., bdul
Dimitrie Cantemir nr. 16, bl. 6, sc. A,
et. 3, ap. 14, sector 4, București

(54) Denumirea desenului/modelului:

Siglă

(28) Numărul de desene/modele: 1

(51) LOC (7) Cl: **19** - 08

(57) Descrierea desenului/modelului: Sigla are însemnul SOLARON format din caractere scrise cu fontul BLIPPO BLACK BT, stilizat. Caracterele sunt goale la interior și conturate cu culoarea roșu. Peste litera S de la începutul siglei se suprapune, ușor decalat, un alt S gri plin ce se continuă cu o bandă gri pe tot spațiul de deasupra denumirii SOLARON.

**Reprezentarea grafică se găsește la
pag. 625**

(21) Numărul depozitului național:

f 2003 1299

(22) Data depozitului național: 10.11.2003

(43) Data publicării: 31.05.2004

(71) Numele și adresa solicitantului:

S.C. COMPANY NORD S.R.L., șos
Alba Iulia nr. 112A, 2400 Sibiu, județul
Sibiu

(54) Denumirea desenului/modelului:

Siglă și etichete

(28) Numărul de desene/modele: 5

(51) LOC (7) Cl: **19** - 08

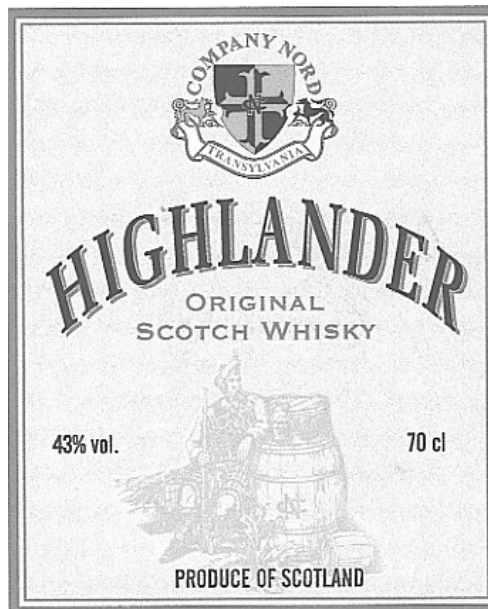

1



2

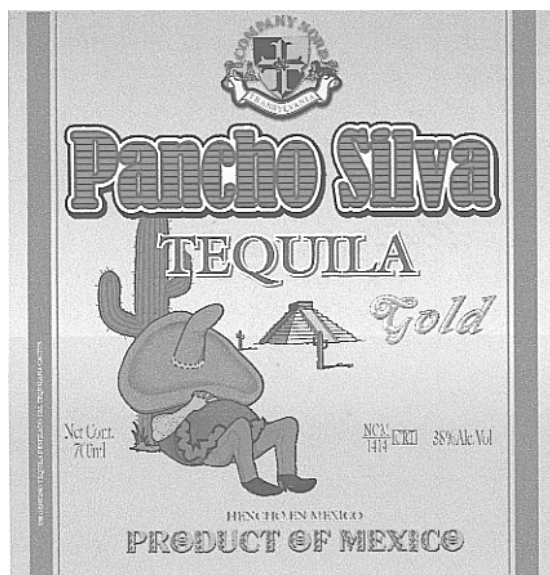

3

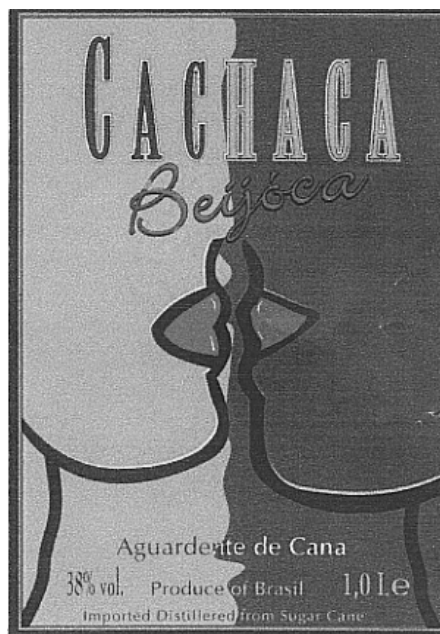

4



5

(21) Numărul depozitului național:

f 2003 1311

(22) Data depozitului național: 18.11.2003

(43) Data publicării: 31.05.2004

(71) Numele și adresa solicitantului:

S.C. TIP TOP FOOD INDUSTRY**S.R.L.**, str. Drumul Valea Cricovului
nr. 13-19, sector 6, București

(72) Numele autorului: Basim Bakhaya

(54) Denumirea desenului/modelului:

Design ambalaj

(28) Numărul de desene/modele: 2

(51) LOC (7) Ci: **19 - 08**

(57) Descrierea desenului/modelului:

Modelul 1 - grafica reprezintă un ambalaj pe fond majoritar albastru. Designul este reprezentarea grafică a doi biscuiți pe un fond de culoare albastru cu nuanțe accentuate spre marginile exterioare. Elementele principale ale designului sunt marca CONTY, ilustrată pe un fond roșu care se interpune pe raza cercului în care se află cei doi biscuiți cu un spic de grâu și numele individual al biscuiților (Caramel), în culoare arămie; **modelul 2** - grafica reprezintă un ambalaj pe fond majoritar albastru închis. Designul este reprezentarea grafică a doi covrigei pe un fundal de culoare aurie cu nuanțe accentuate spre marginile exterioare. Elementele principale ale designului sint

marca CONTY, ilustrată pe fond roșu, care se interpune pe raza cercului în care se află cei doi cobrigei cu un spic de grâu și numele individual al covrigelului (BREZEL) în culoare roșie.

Reprezentările grafice se găsesc la pag. 625

- (21) Numărul depozitului național:
f 2003 1348
- (22) Data depozitului național: 25.11.2003
- (43) Data publicării: 31.05.2004
- (71) Numele și adresa solicitantului:
TEMERARII PRODCOM S.R.L., str. Moșilor nr. 5, 4400 Nistrița, județul Bistrița-Năsăud
- (72) Numele autorului: Moldoveanu Adrian
- (54) Denumirea desenului/modelului:
Etichetă
- (28) Numărul de desene/modele: 1
- (51) LOC (7) Cl: **19 - 08**

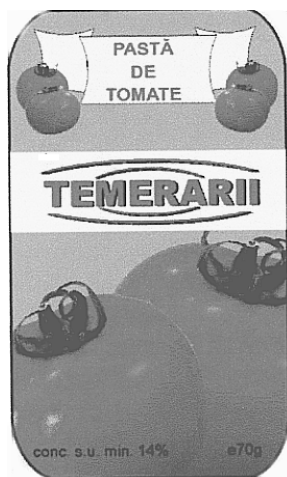

- (21) Numărul depozitului național:
f 2003 1351
- (22) Data depozitului național: 26.11.2003
- (43) Data publicării: 31.05.2004
- (71) Numele și adresa solicitantului:
S.C. FARMEC S.A., str. Henri Barbusse nr. 16, 3400 Cluj Napoca

- (72) Numele autorului: Stegorean Horațiu-Claudiu
- (54) Denumirea desenului/modelului:
Etichetă
- (28) Numărul de desene/modele: 1
- (51) LOC (7) Cl: **19 - 08**

Reprezentarea grafică se găsește la pag. 625

- (21) Numărul depozitului național:
f 2003 1360
- (22) Data depozitului național: 29.11.2003
- (43) Data publicării: 31.05.2004
- (71) Numele și adresa solicitantului:
DUMITRESCU CORNEL, str. Unirii, bl. 2, sc. 1, ap. 7, Craiova, județul Dolj
- (72) Numele autorului: Gilbert Vasile Florin
- (54) Denumirea desenului/modelului:
Etichetă
- (28) Numărul de desene/modele: 1
- (51) LOC (7) Cl: **19 - 08**

Reprezentarea grafică se găsește la pag. 627

- (21) Numărul depozitului național:
f 2003 1363
- (22) Data depozitului național: 02.12.2003
- (43) Data publicării: 31.05.2004
- (71) Numele și adresa solicitantului:
MUNTEANU LAURENȚIU FLORIN, str. Tolnici nr. 6, bl. 45, sc. 1, et. 8, ap. 53, sector 4, București; **ABAAB FETHI**, str. Calea Plevnei nr. 54, sector 1, București; **BUTA LIVIU**, str. Mestecăniș nr. 3, bl. A35B, ap. 1, Brașov
- (72) Numele autorului: Munteanu Laurențiu Florin; Abaab Fethi; Buta Liviu
- (54) Denumirea desenului/modelului:
Etichete
- (28) Numărul de desene/modele: 2
- (51) LOC (7) Cl: **19 - 08**
- (57) Descrierea desenului/modelului:
Modelul 1 - etichetă dreptunghiulară cu două

benzi de culoare verde, una mai lată la partea superioară și una mai îngustă jos. Benzile sunt împărțite la jumătate de o bandă verticală galbenă. Pe banda superioară există inscripția CLASSIC și CLADRYFRU precum și o bulină albastră, pe centru, care conține o bandă albă. Pe banda inferioară este imprimat de trei ori CLASSIC iar în zona benzii galbene este reprezentată o floarea soarelui. Dedesubtul benzii superioare verzi și la mijlocul celei inferioare sunt marcate câte o linie frântă roșie. Între benzile verzi există o zonă transparentă; **modelul 2** - etichetă dreptunghiulară pe fond verde, cu o bandă galbenă orizontală la partea superioară, cu o casetă dreptunghiulară centrată deasupra benzii galbene și cu o casetă pătrată centrată transparentă dedesubtul ei. Ambele casete au colțurile rotunjite. În caseta mică superioară inscripția NUTAMER, iar pe banda galbenă "American Nut". În dreapta jos o altă casetă albă, dreptunghiulară cu aceeași inscripție NUTAMER.

Reprezentările grafice se găsesc la pag. 627

- (21) Numărul depozitului național:
f 2003 1365
- (22) Data depozitului național: 03.12.2003
- (43) Data publicării: 31.05.2004
- (71) Numele și adresa solicitantului:
S.C. UNIVERSAL S.A., Piața Iuliu Maniu nr. 25, 450016 Zalău, județul Sălaj
- (74) Numele și adresa mandatarului:
S.C. RASKAI MM BREVMARC CONSULT S.R.L., str. Unirii nr. 3, bl. D8/31, 405200 Dej, județul Cluj
- (72) Numele autorului: Noge Simona
- (54) Denumirea desenului/modelului:
Etichete
- (28) Numărul de desene/modele: 3
- (51) LOC (7) CI: **19 - 08**



1

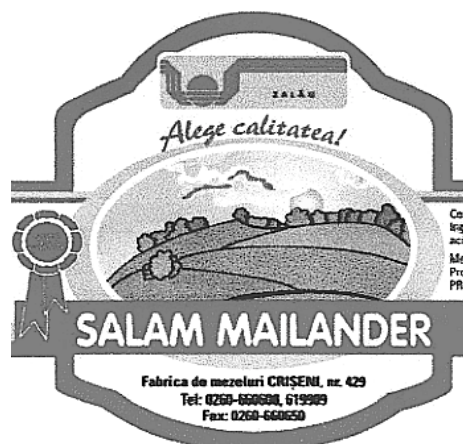

2



3

- (21) Numărul depozitului național:
f 2003 1472
- (22) Data depozitului național: 18.12.2003
- (43) Data publicării: 31.05.2004
- (71) Numele și adresa solicitantului:
KENBOO INTERNATIONAL TRADING S.R.L., str. Soldat Croitoru nr. 8, bl. 9, sc. 1, ap. 1, sector 5, București
- (74) Numele și adresa mandatarului:
ROVALCONS S.R.L., str. Orizontului nr. 1, bl. R10, ap. 27, 2150 Câmpina, județul Prahova
- (72) Numele autorului: Zhuang Binxiang
- (54) Denumirea desenului/modelului:
Emblemă
- (28) Numărul de desene/modele: 2
- (51) LOC (7) Cl: **19 - 08**



1



2

- (21) Numărul depozitului național:
f 2003 1485
- (22) Data depozitului național: 22.12.2003
- (43) Data publicării: 31.05.2004
- (71) Numele și adresa solicitantului:
S.C. ROMAQUA HOLDING S.A., bdul Bucureștii Noi nr. 52, sector 1, 78418 București
- (72) Numele autorului: Chiorean Călin
- (54) Denumirea desenului/modelului:
Grafică
- (28) Numărul de desene/modele: 4
- (51) LOC (7) Cl: **19 - 08**

Reprezentările grafice se găsesc la pag. 628

- (21) Numărul depozitului național:
f 2003 1463
- (22) Data depozitului național: 17.12.2003
- (43) Data publicării: 31.05.2004
- (71) Numele și adresa solicitantului:
CARMO-LACT PROD S.R.L., str. Principală nr. 153B, 427175 Manor, județul Bistrița-Năsăud
- (72) Numele autorului: Creosteanu Eugen
- (54) Denumirea desenului/modelului:
Etichetă ambalaj
- (28) Numărul de desene/modele: 13
- (51) LOC (7) Cl: **19 - 08**

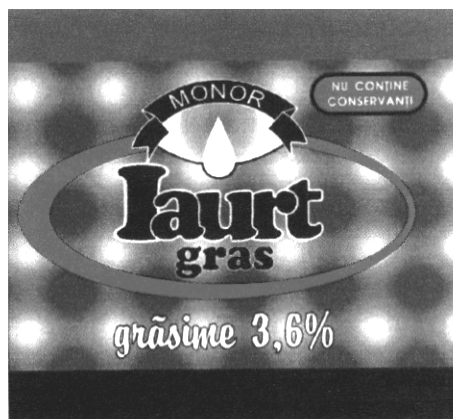

1



2



5



3



6



7



4



8



9

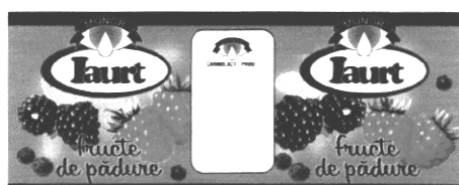

10



11



12



13

- (21) Numărul depozitului național:
f 2003 1475
- (22) Data depozitului național: 19.12.2003
- (43) Data publicării: 31.05.2004
- (71) Numele și adresa solicitantului:
**S.C. MORĂRIT PANIFICAȚIE
BĂNEASA S.A.**, str. Nicolae G.
Caramfil nr. 52-54, sector 1, București
- (72) Numele autorului: Enăceanu Neculai
- (54) Denumirea desenului/modelului:
Emblemă
- (28) Numărul de desene/modele: 1
- (51) LOC (7) Ci: **19 - 08**

**Reprezentarea grafică se găsește la
pag. 628**

- (21) Numărul depozitului național:
f 2004 0002
- (22) Data depozitului național: 05.01.2004
- (43) Data publicării: 31.05.2004
- (71) Numele și adresa solicitantului:
CIURTIN RAUL PETRU, str. Gheorghe
Șincai nr. 2-4, 510173 Alba Iulia
- (72) Numele autorului: Ciurtin Raul Petru
- (54) Denumirea desenului/modelului:
Etichete ambalaj alimentar
- (28) Numărul de desene/modele: 2
- (51) LOC (7) Ci: **19 - 08**

**Reprezentările grafice se găsesc la
pag. 629**

- (21) Numărul depozitului național:
f 2004 0050
- (22) Data depozitului național: 09.01.2004
- (43) Data publicării: 31.05.2004
- (71) Numele și adresa solicitantului:
S.C. PAMBAC S.A., str. Calea Moinești
nr. 14, 600281 Bacău, județul Bacău
- (72) Numele autorului: Giurea Alin Cătălin;
Grigore Stela
- (54) Denumirea desenului/modelului:
Grafică pentru ambalaj
- (28) Numărul de desene/modele: 1
- (51) LOC (7) Ci: **19 - 08**

**Reprezentarea grafică se găsește la
pag. 629**

- (21) Numărul depozitului național:
f 2003 1369
- (22) Data depozitului național: 05.12.2003
- (43) Data publicării: 31.05.2004
- (71) Numele și adresa solicitantului:
BANCA NAȚIONALĂ A ROMÂNIEI,
str. Lipscani nr. 26, sector 2, 70421
București
- (72) Numele autorului: Ștefan Ursachi
- (54) Denumirea desenului/modelului:
**Bancnotă cu valoare nominală de
1.000.000 lei**
- (28) Numărul de desene/modele: 1
- (51) LOC (7) Ci: **19 - 99**



1.1



1.2

- (21) Numărul depozitului național:
f 2003 1370
- (22) Data depozitului național: 05.12.2003
- (43) Data publicării: 31.05.2004
- (71) Numele și adresa solicitantului:
BANCA NAȚIONALĂ A ROMÂNIEI,
str. Lipscani nr. 26, sector 2, 70421
București
- (72) Numele autorului: Ștefan Ursachi
- (54) Denumirea desenului/modelului:
**Monedă din argint - 2003 Anul
Internațional al apei pure**
- (28) Numărul de desene/modele: 3
- (51) LOC (7) Cl: 19 - 99



2.1



1.1



2.2



1.2

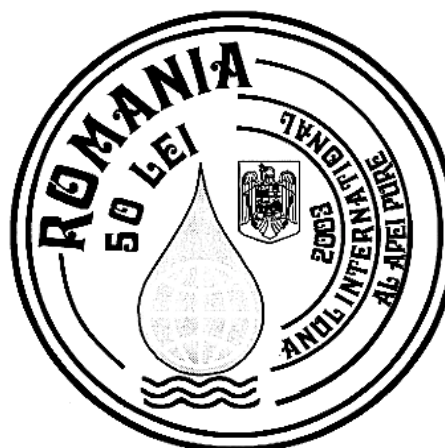

3.1



3.1

**CLASA 20 - ECHIPAMENT PENTRU
VÂNZARE ȘI PUBLICITATE,
SEMNE LUMINOASE
INDICATOARE**

- (21) Numărul depozitului național:
f 2003 1309
- (22) Data depozitului național: 11.11.2003
- (43) Data publicării: 31.05.2004
- (71) Numele și adresa solicitantului:
MUREȘAN FLORIN, str. Hrisovului
nr. 18, bl. A12, sc. A, et. 7, ap. 31,
sector 1, București
- (72) Numele autorului: Mureșan Florin
- (54) Denumirea desenului/modelului:
**Suport pentru stocarea compact
discurilor**
- (28) Numărul de desene/modele: 2
- (51) LOC (7) Cl: **20** - 02

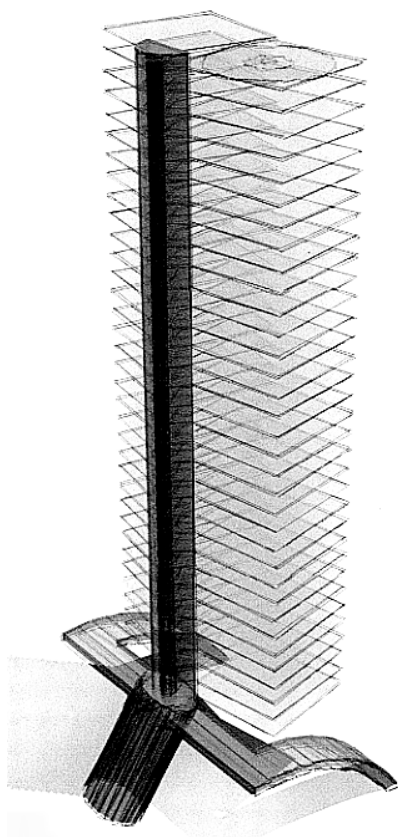

1

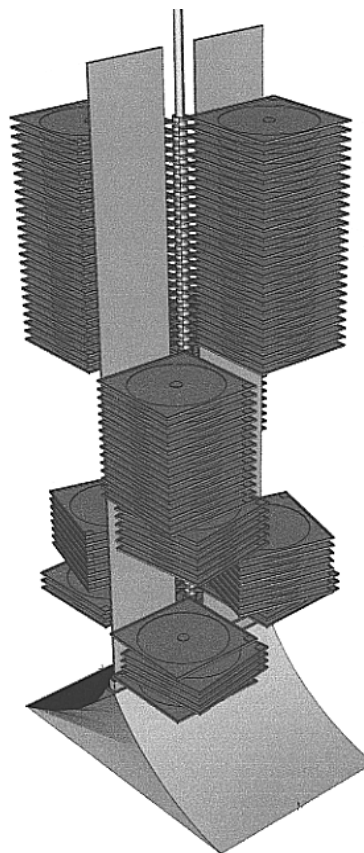

2

- (21) Numărul depozitului național:
f 2003 1333
(22) Data depozitului național: 22.11.2003
(43) Data publicării: 31.05.2004
(71) Numele și adresa solicitantului:
S.C. ELTRIX S.R.L., str. Valiug
nr. 16-18, sector 1, București
(72) Numele autorului: Ionescu Ana Maria

- (54) Denumirea desenului/modelului:
Raft de prezentare
(28) Numărul de desene/modele: 1
(51) LOC (7) Ci: **20 - 02**
(57) Descrierea desenului/modelului: Raft dreptunghiular înclinat, cu fața și laturile transparente, cu muchiile rotunjite.

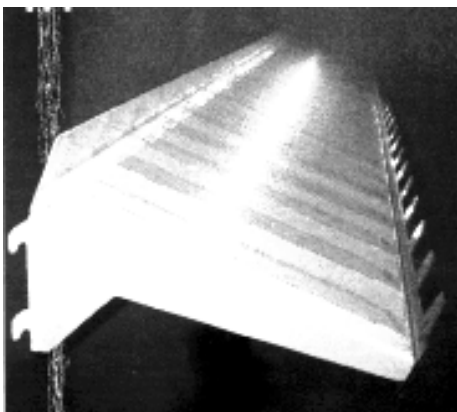

1.1

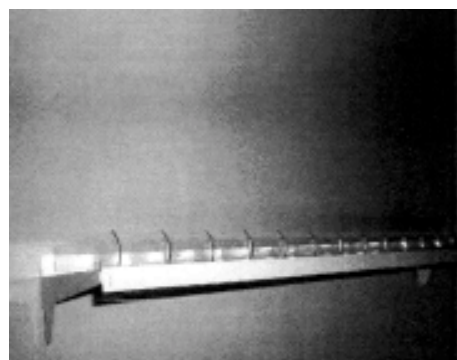

1.2

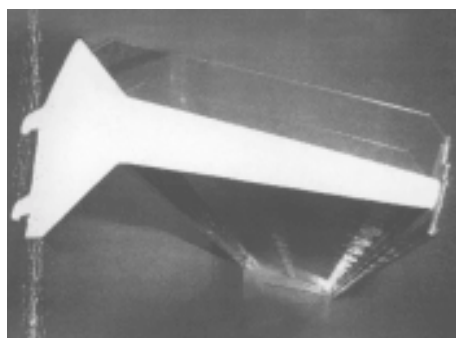

1.3

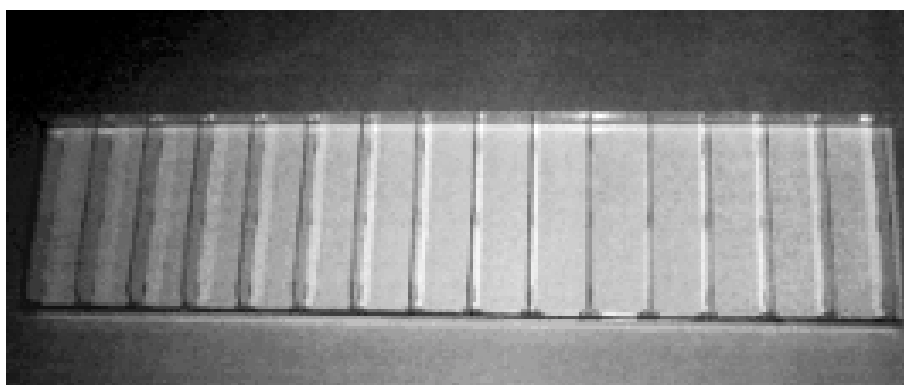

1.4

- (21) Numărul depozitului național:
f 2003 1282
- (22) Data depozitului național: 03.11.2003
- (43) Data publicării: 31.05.2004
- (71) Numele și adresa solicitantului:
S.C. FOTON ADVERTISING S.R.L.,
str. Uranus nr. 2, sc. A, ap. 13, 2200
Brașov
- (72) Numele autorului: Pescaru Radu
- (54) Denumirea desenului/modelului:
Anvelopă CD
- (28) Numărul de desene/modele: 1
- (51) LOC (7) Cl: **20** - 03



- (72) Numele autorului: Bârsu Alexandru
Petre
- (54) Denumirea desenului/modelului:
Vană hidrant
- (28) Numărul de desene/modele: 2
- (51) LOC (7) Cl: **23** - 01

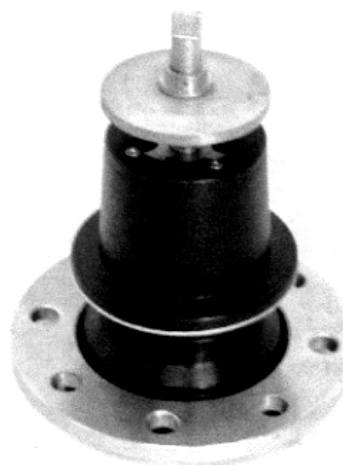

1.1

**CLASA 23 - INSTALAȚII PENTRU
DISTRIBUȚIA FLUIDELOR,
INSTALAȚII SANITARE DE
CĂLDURĂ, DE VENTILAȚIE
ȘI CONDIȚIONARE A
AERULUI, COMBUSTIBILI
SOLIZI**

- (21) Numărul depozitului național:
f 2003 1402
- (22) Data depozitului național: 11.12.2003
- (43) Data publicării: 31.05.2004
- (71) Numele și adresa solicitantului:
S.C. PALPLAST S.A., str. Dulgherilor
nr. 26, 2400 Sibiu, județul Sibiu



1.2

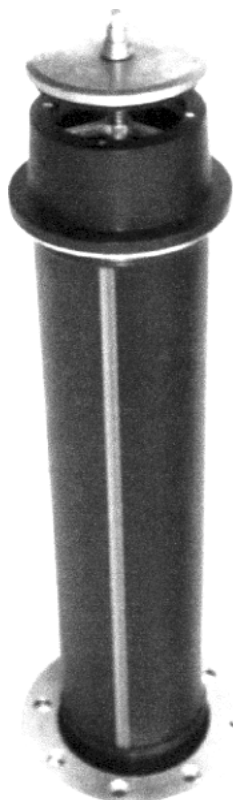

2.1



2.2

(21) Numărul depozitului național:

f 2003 1300

(22) Data depozitului național: 11.11.2003

(43) Data publicării: 31.05.2004

(71) Numele și adresa solicitantului:

S.C. TERMEX S.A., str. N. Bălcescu
nr. 110, 235100 Balș, județul Olt

(72) Numele autorului: Predescu Călin Liviu;
Șerban Constantin; Staicu Venus

(54) Denumirea desenului/modelului:

Uși pentru sobe de teracotă

(28) Numărul de desene/modele: 2

(51) LOC (7) Cl: **23** - 03

(57) Descrierea desenului/modelului:

Modelul 1 - ușa pentru sobă "Șemineu Focus" are forma dreptunghiulară de jur împrejur este încrustat modelul tradițional al frânghiei. Ușa focar, din fontă, are fața din geam și în spatele acestuia este montat un grătar cu formă de flacără stilizate. Ușa cenușar are încrustat un fond de linii neregulate care încadrează un dreptunghi pe care sunt reprezentate stilizat flăcările și are aplicat un disc pentru reglaj aer între ușile focar și cenușar este inscripționat "Termex S.A."; **modelul 2** - ușa pentru sobă "Șemineu Arab" are formă dreptunghiulară cu partea superioară semirotundă. Pe ușa focar sunt reprezentați trei palmieri, unul în poziție centrală, doi înclinați și mai mici. Palmierii sunt încadrați la bază de patru frunze. Ușa cenușar sunt reprezentați doi palmieri înclinați. Între ușa focar și ușa cenușar sunt reprezentate frunze de plamieri deformate.

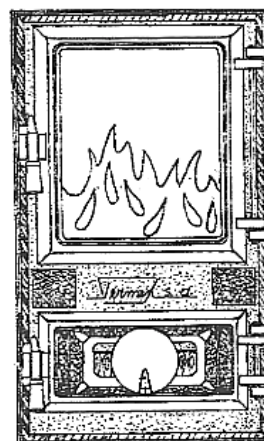

1



2

- (21) Numărul depozitului național:
f 2003 1355
- (22) Data depozitului național: 27.11.2003
- (43) Data publicării: 31.05.2004
- (71) Numele și adresa solicitantului:
S.C. INSTIRIG S.A., str. N. Bălcescu
nr. 192, 235100 Balș
- (72) Numele autorului: Ene Ștefan;
Chirea Marian Laurențiu; Pelinaru
Tatiana Cornelia
- (54) Denumirea desenului/modelului:
**Garnituri uși, șeminee și plite
pentru sobe**
- (28) Numărul de desene/modele: 8
- (51) LOC (7) Cl: **23 - 03**

- (21) Numărul depozitului național:
f 2003 1334
- (22) Data depozitului național: 22.11.2003
- (43) Data publicării: 31.05.2004
- (71) Numele și adresa solicitantului:
S.C. LAUST S.R.L., str. 1 Mai nr. 17,
545200 Luduș, județul Mureș
- (72) Numele autorului: Cozubaș Mircea
Mihai
- (54) Denumirea desenului/modelului:
Cazan termoecologic
- (28) Numărul de desene/modele: 1
- (51) LOC (7) Cl: **23 - 03**

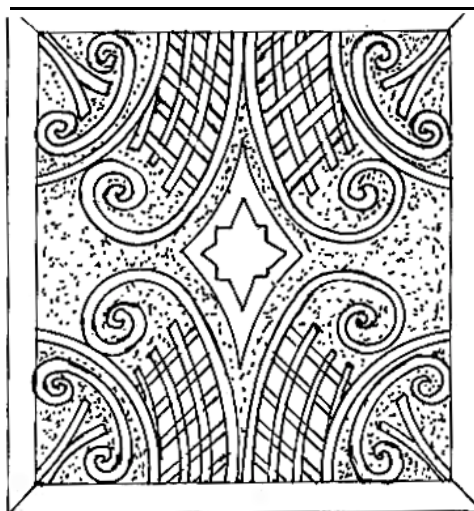
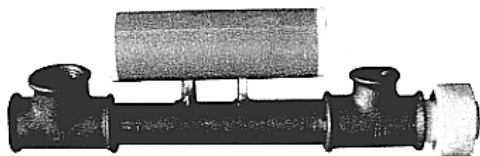

1

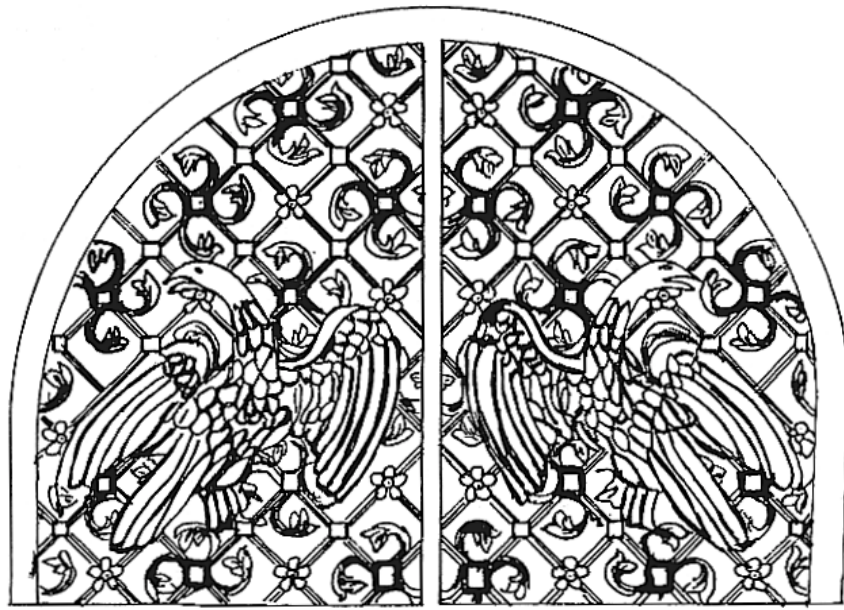

2

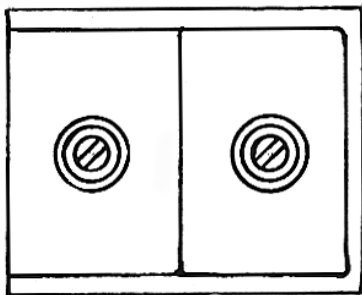

3

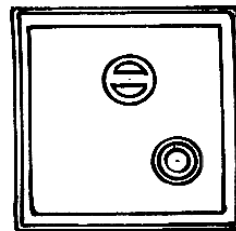

5

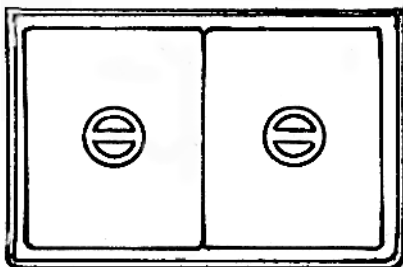

4

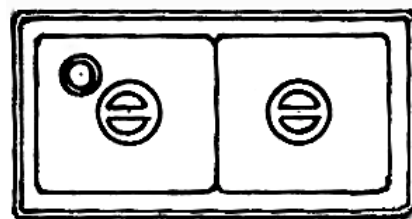

6

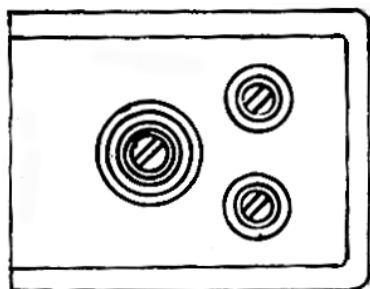

7

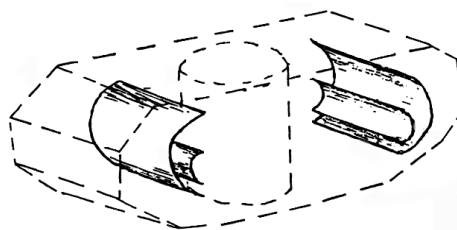

2

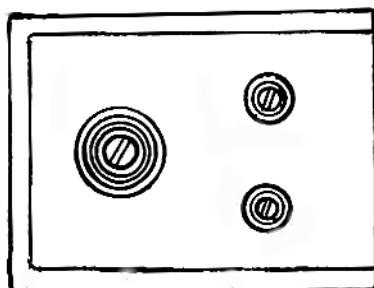

8

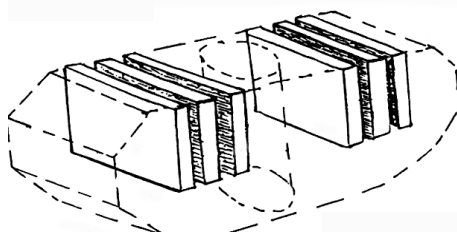

3

- (21) Numărul depozitului național:
f 2003 1404
- (22) Data depozitului național: 11.12.2003
- (43) Data publicării: 31.05.2004
- (71) Numele și adresa solicitantului:
S.C. TEHNOMAG C.U.G. S.A., bdul
Muncii nr. 18, 3400 Cluj-Napoca,
județul Cluj
- (54) Denumirea desenului/modelului:
**Recuperator de căldură cu tuburi
termice**
- (28) Numărul de desene/modele: 3
- (51) LOC (7) Cl: **23** - 03

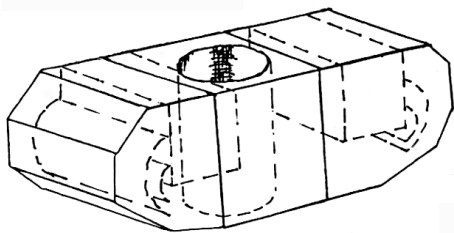

1

CLASA 24 - MEDICINĂ ȘI LABORATOARE

- (21) Numărul depozitului național:
f 2003 1294
- (22) Data depozitului național: 06.11.2003
- (43) Data publicării: 31.05.2004
- (71) Numele și adresa solicitantului:
**S.C. MAC ELECTROINDUSTRIAL
S.R.L.**, str. Magneziului nr. 23,
sector 2, București
- (72) Numele autorului: Beșliu Ioan
- (54) Denumirea desenului/modelului:
Aparat electronic medical
- (28) Numărul de desene/modele: 1
- (51) LOC (7) Cl: **24** - 01
- (57) Descrierea desenului/modelului:
Aparatul electronic medical este constituit
dintr-un dispozitiv electronic introdus într-o
carcasă de formă paralelipipedică cu colțuri
rotunjite având pe partea superioară trei
zone distincte: o primă zonă în care se

prezintă grafica unei figuri umane, o a doua zonă care permite controlul funcțiilor și a treia zonă indicatoare; carcasa are la partea superioară o parte de prindere (ureche).

Reprezentarea grafică se găsește la pag. 629

- (21) Numărul depozitului național:
f 2003 1342
- (22) Data depozitului național: 26.11.2003
- (43) Data publicării: 31.05.2004
- (71) Numele și adresa solicitantului:
S.C. VESTA INVESTMENT S.R.L.,
Calea Bucureștilor nr. 1, Otopeni,
județul Ilfov
- (74) Numele și adresa mandatarului:
S.C. RODALL S.R.L., str. Polonă
nr. 115, bl. 15, ap. 19, sector 1,
010497 București
- (72) Numele autorului: Spirea Radu
- (54) Denumirea desenului/modelului:
Batista salvatorului
- (28) Numărul de desene/modele: 1
- (51) LOC (7) Cl: **24** - 01

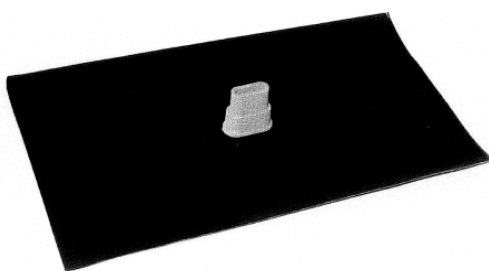

- (21) Numărul depozitului național:
f 2003 1343
- (22) Data depozitului național: 26.11.2003
- (43) Data publicării: 31.05.2004
- (71) Numele și adresa solicitantului:
S.C. VESTA INVESTMENT S.R.L.,
Calea Bucureștilor nr. 1, Otopeni,
județul Ilfov

- (74) Numele și adresa mandatarului:
S.C. RODALL S.R.L., str. Polonă
nr. 115, bl. 15, ap. 19, sector 1,
010497 București
- (72) Numele autorului: Spirea Radu
- (54) Denumirea desenului/modelului:
Canulă orofaringiană tip pipă
- (28) Numărul de desene/modele: 1
- (51) LOC (7) Cl: **24** - 01

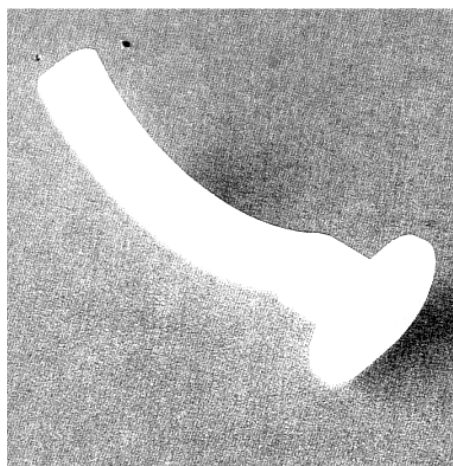

- (21) Numărul depozitului național:
f 2003 1344
- (22) Data depozitului național: 26.11.2003
- (43) Data publicării: 31.05.2004
- (71) Numele și adresa solicitantului:
S.C. VESTA INVESTMENT S.R.L.,
Calea Bucureștilor nr. 1, Otopeni,
județul Ilfov
- (74) Numele și adresa mandatarului:
S.C. RODALL S.R.L., str. Polonă
nr. 115, bl. 15, ap. 19, sector 1,
010497 București
- (72) Numele autorului: Spirea Radu
- (54) Denumirea desenului/modelului:
**Atelă cu prelungitor pentru
imobilizat fracturi**
- (28) Numărul de desene/modele: 1
- (51) LOC (7) Cl: **24** - 01

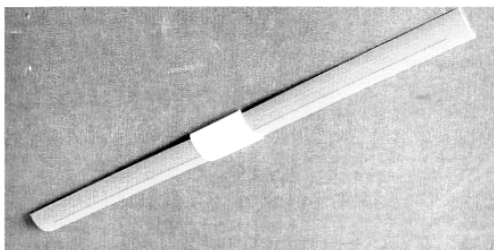

- (21) Numărul depozitului național:
f 2003 1345
- (22) Data depozitului național: 26.11.2003
- (43) Data publicării: 31.05.2004

- (71) Numele și adresa solicitantului:
S.C. VESTA INVESTMENT S.R.L.,
Calea Bucureștilor nr. 1, Otopeni,
județul Ilfov
- (74) Numele și adresa mandatarului:
S.C. RODALL S.R.L., str. Polonă
nr. 115, bl. 15, ap. 19, sector 1,
010497 București
- (72) Numele autorului: Spirea Radu
- (54) Denumirea desenului/modelului:
Trusă sanitară auto
- (28) Numărul de desene/modele: 1
- (51) LOC (7) Ci: 24 - 01

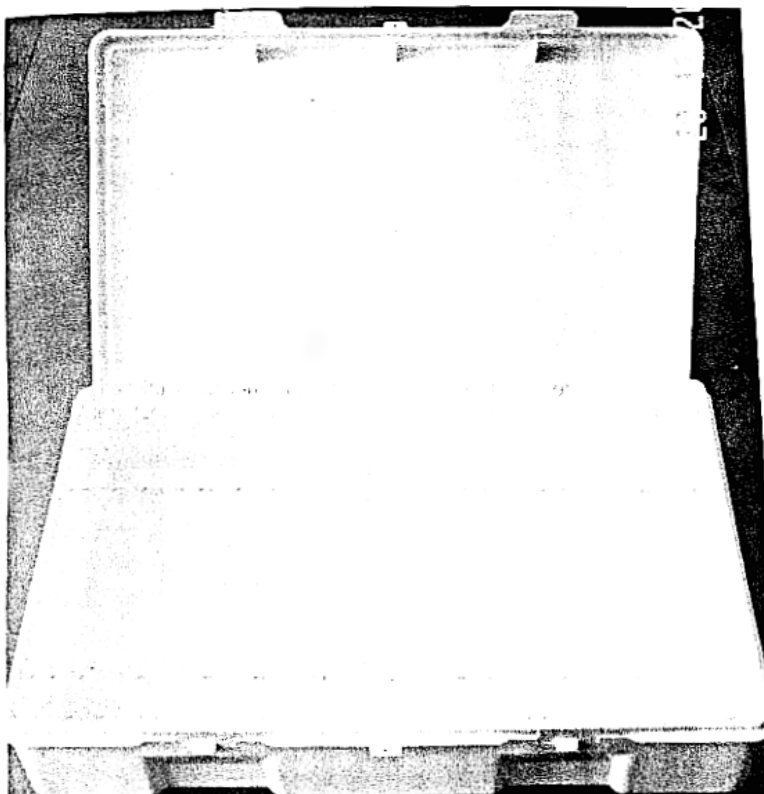

**CLASA 25 - CONSTRUCȚII ȘI ELEMENTE
DE CONSTRUCȚII**

- (21) Numărul depozitului național:
f 2003 1347
- (22) Data depozitului național: 25.11.2003
- (43) Data publicării: 31.05.2004

- (71) Numele și adresa solicitantului:
S.C. DEMIRTAS METAL S.R.L., str.
Filmului nr. 11, sector 6, București
- (54) Denumirea desenului/modelului:
Profile din aluminiu
- (28) Numărul de desene/modele: 15
- (51) LOC (7) Ci: 25 - 01

(57) Descrierea desenului/modelului:
Modelul 1 - sunt prezente scobituri în colțurile de sus și de jos, în partea stângă și în partea dreaptă. Suprafața din față și din spate este plană. În partea internă a profilului se găsesc gheare dispuse în formă de lună plană, dispuse pe rotund; **modelul 2** - în partea din față se găsesc scobituri în interior. Un element specific este că partea din față este striată; **modelul 3** - partea din față este jumătate plană, dreapta, jumătate striată. În partea din față în interior sunt prevăzute scobituri; **modelul 4** - suprafețele din față și spate sunt plane, drepte. În colțurile sus dreapta sunt prezente scobituri. În colțurile jos stânga sunt prezente gheare; **modelul 5** - în partea din față sunt prezente scobituri în interior. În partea din față există specificul elementului de striațiuni; **modelul 6** - suprafața din față și din spate este plană. În colțurile de sus și jos din stânga și din dreapta sunt prezente scobituri. În interiorul profilului la mijloc se găsesc gheare dispuse în formă rotundă; **modelul 7** - suprafața din față și din spate este plană. În colțurile de sus și de jos stânga sunt prezente scobituri. În interiorul profilului la mijloc se găsesc gheare dispuse în formă rotundă. În partea laterală dreapta se găsesc gheare; **modelul 8** - în colțurile de sus dreapta sunt prevăzute scobituri; **modelul 9** - în colțurile din stânga sunt prevăzute scobituri. În zonele de jos se găsesc gheare; **modelul 10** - pe suprafața exterioară există strații. În colțul din dreapta sunt prevăzute gheare, în mijloc sunt prevăzute scobituri. În colțul din spate stânga și cel de jos sunt prevăzute scobituri; **modelul 11** - suprafața față/spate este plană. În colțurile din dreapta și stânga sus există scobituri. În partea interioară, la mijlocul profilului, se află gheare dispuse rotund (lună plină); **modelul 12** - elementul specific este redat de suprafața din față striată în mod specific. În colțurile din dreapta sus și dreapta jos sunt prevăzute scobituri; **modelul 13** - suprafața din față, striate pe jumătate, pe jumătate fiind plană, constituie un specific aparte. În colțul din dreapta jos și

la mijloc sunt prevăzute scobituri. În colțurile din spate și stânga jos sunt prevăzute scobituri; **modelul 14** - suprafețele din față și din spate sunt plane. În colțul din dreapta sus sunt prevăzute scobituri. În colțurile din dreapta jos sunt prevăzute gheare; **modelul 15** - suprafețele din față și din spate sunt plane. În zonele din dreapta și stânga, în colțurile de sus și de jos sunt prevăzute scobituri. În interiorul profilului, în mijlocul său sunt prevăzute gheare dispuse în formă rotundă (lună plină).

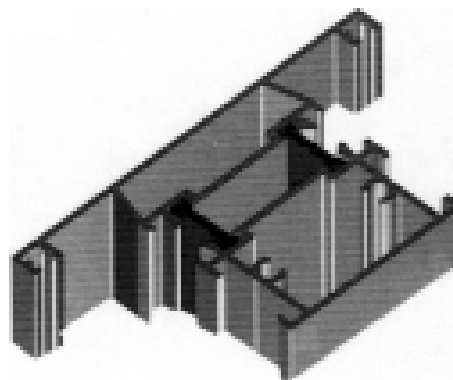

1

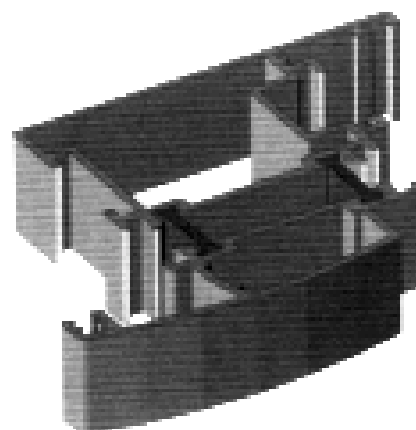

2

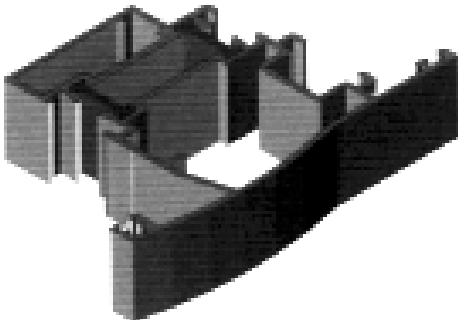

3

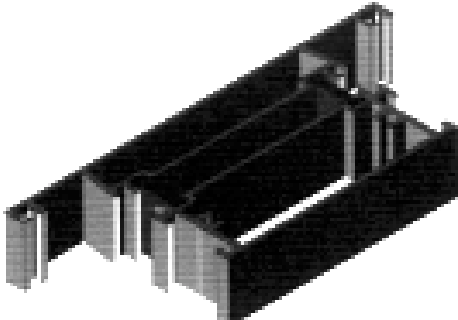

6

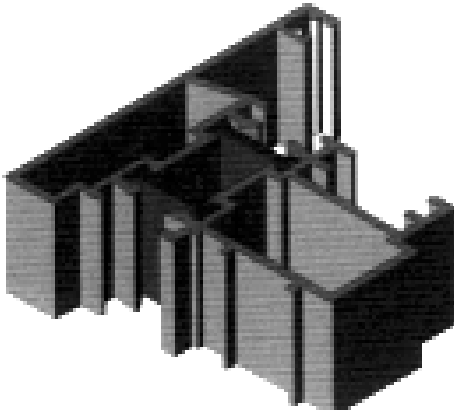

4

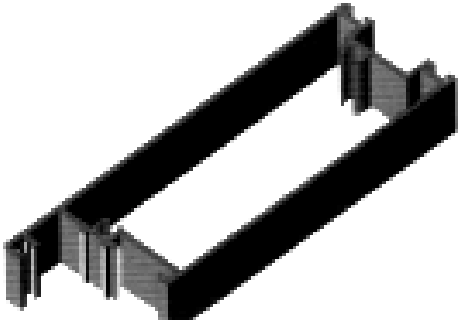

7

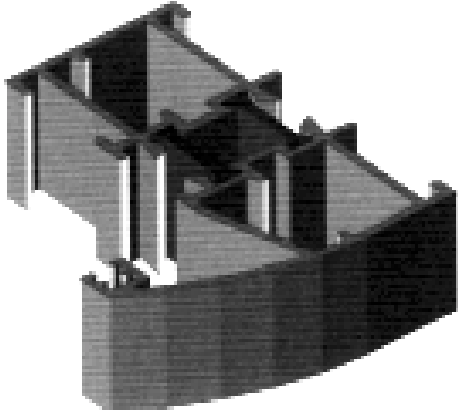

5

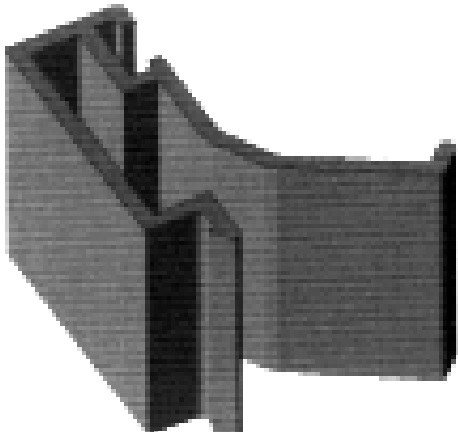

8

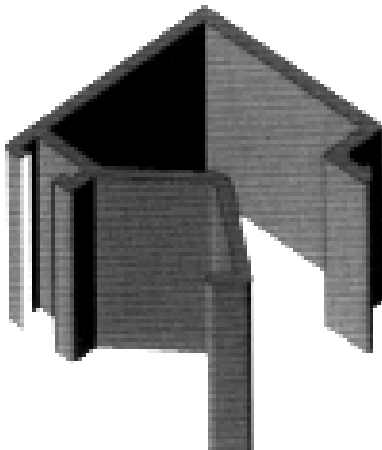

9

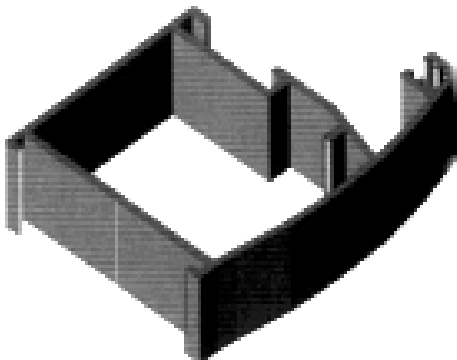

12

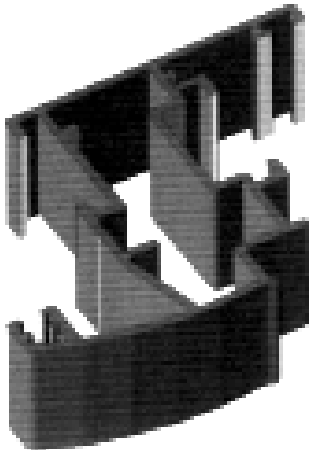

10

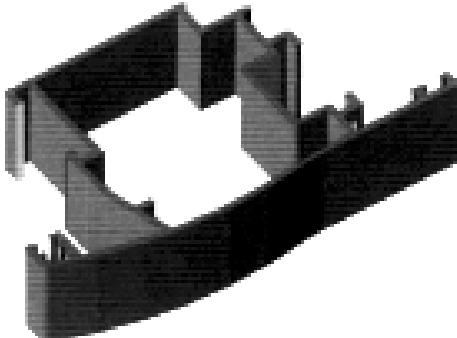

13

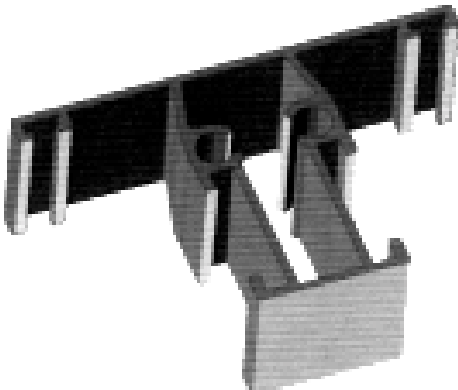

11

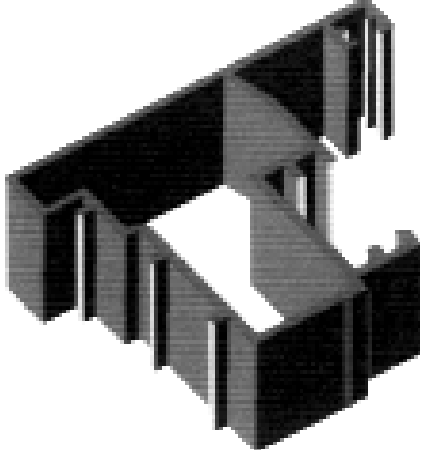

14

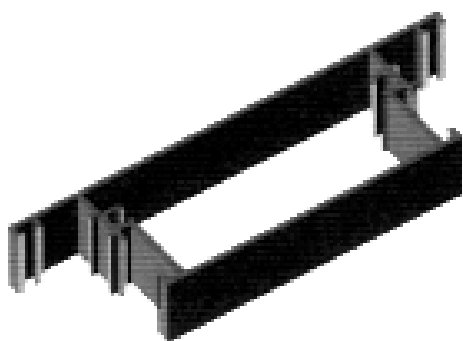

15

(21) Numărul depozitului național:

f 2003 1357

(22) Data depozitului național: 28.11.2003

(43) Data publicării: 31.05.2004

(71) Numele și adresa solicitantului:

S.C. TURA PLAST S.R.L., sat Ditesti,
Filipeștii de Pădure, județul Prahova

(72) Numele autorului: Kurt Abdurrahman

(54) Denumirea desenului/modelului:

Profile din policlorură de vinil (PVC)

(28) Numărul de desene/modele: 5

(51) LOC (7) CI: **25 - 01**

(57) Descrierea desenului/modelului:

Modelul 1 - Profil modular în formă de L care în partea lui superioară este prevăzut cu un sistem dublu de bări longitudinale, care sunt la rândul lor străbătute de bări transversale care formează camere neregulate. În partea superioară dreaptă, bara care coboară formează un unghi aproape drept, bara superioară se unește cu bara de coborâre formând o gheruță de prindere de formă neregulată. În partea lui inferioară profilul formează o cameră dreptunghiulară care este prevăzută la extremități cu gheruțe care au rol de prindere, iar pe interior cu 2 nervuri dispuse paralel pe partea dreaptă; **modelul 2** - Profil în formă de T, care în partea lui superioară este prevăzut cu un sistem dublu de bări longitudinale, care sunt la rândul lor străbătute de bări transversale care formează camere neregulate. În partea superioară dreaptă, bara care coboară

formează un unghi aproape drept, bara superioară se unește cu bara de coborâre formând o gheruță de prindere de formă neregulată. În partea superioară a profilului se formează o cameră triunghiulară. Bărilor de coborâre sunt prevăzute cu gheruțe de prindere. În partea inferioară profilul formează o cameră dreptunghiulară prevăzută pe interior cu 4 nervuri dispuse paralel două pe fiecare parte. În partea inferioară profilul formează o cameră dreptunghiulară care este prevăzută la extremități cu gheruțe care au rol de prindere; **modelul 3** - Profil de aripă fereastră. Profil în formă de Z care în partea lui superioară este prevăzut cu un sistem dublu de bări longitudinale, care sunt la rândul lor străbătute de bări transversale care formează un unghi aproape drept, bara superioară se unește cu bara de coborâre formând o gheruță de prindere de formă neregulată. Bara de coborâre în partea stângă, formează spre interior o cavitate dreptunghiulară, prevăzută cu gheruțe de prindere orientate spre exterior. În partea inferioară stânga, profilul este prevăzut cu 4 nervuri perpendiculare care formează două dreptunghiuri simetrice. În partea inferioară profilul formează o cameră dreptunghiulară care este prevăzută la extremități cu gheruțe care au rol de prindere; **modelul 4** - Profil de aripă ușă. Profil în formă de Z care în partea lui superioară este prevăzut cu un sistem dublu de bări longitudinale, care sunt la rândul lor străbătute de bări transversale care formează un unghi aproape drept, bara superioară se unește cu bara de coborâre formând o gheruță de prindere de formă neregulată. Bara de coborâre în partea stângă, formează spre interior o cavitate dreptunghiulară, prevăzută cu gheruțe de prindere orientate spre exterior. În partea inferioară stânga, profilul este prevăzut cu 4 nervuri perpendiculare care formează două dreptunghiuri simetrice. În partea inferioară profilul formează o cameră dreptunghiulară care este prevăzută la extremități cu gheruțe care au rol de prindere. Camera

dreptunghiulară este prevăzută cu o bară care împarte camera în două camere simetrice; **modelul 5** - Profil de formă neregulată, având în partea superioară o formă liniară. În partea stângă este prevăzut cu o gheruță care are rol de prindere. Bară

de coborâre din stânga are o forma de zig-zag. Bară de coborâre din dreapta are o formă aproape liniară. În partea lui inferioară profilul are o formă de semicerc, având 2 gheruțe cu rol de prindere.

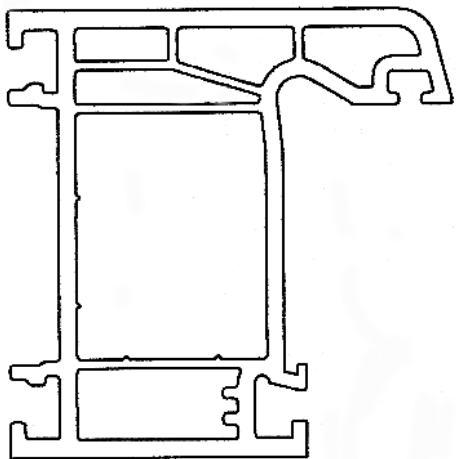

1

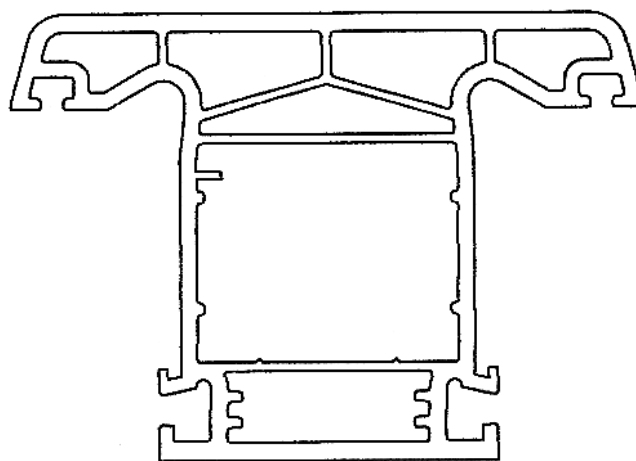

2

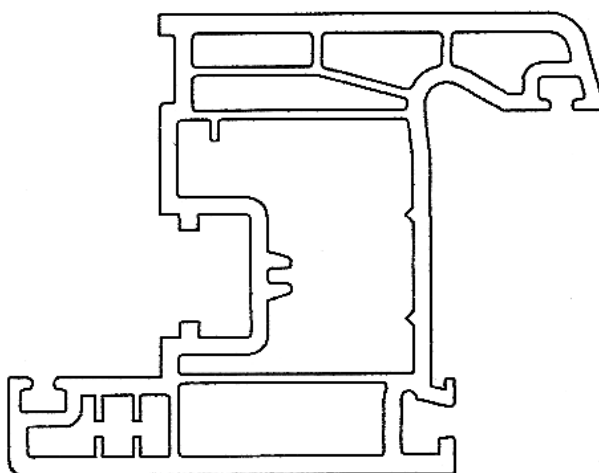

3

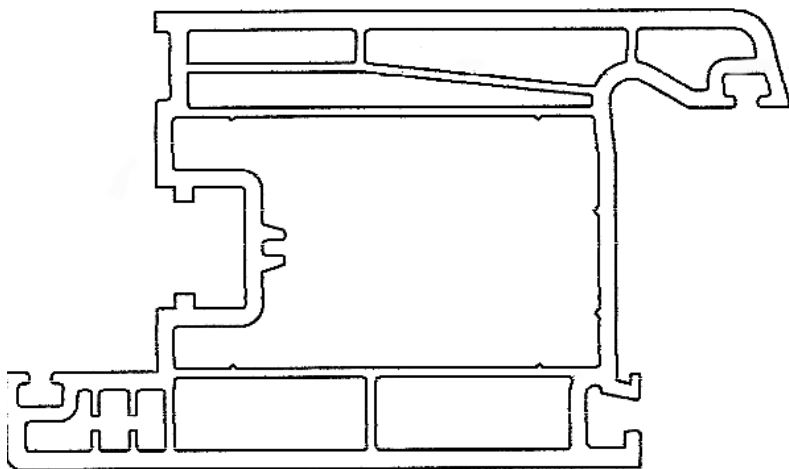

4

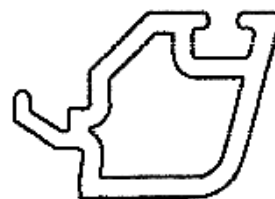

5

- (21) Numărul depozitului național:
f 2003 1489
- (22) Data depozitului național: 23.12.2003
- (43) Data publicării: 31.05.2004
- (71) Numele și adresa solicitantului:
OLTEAN DINU IOAN, str. Principală
 nr. 683, 547035 Aluniș, județul Mureș
- (72) Numele autorului: Oltean Dinu Ioan
- (54) Denumirea desenului/modelului:
**Plăci din sticlă cu suprafață
 texturată**
- (28) Numărul de desene/modele: 2
- (51) LOC (7) Cl: **25 - 01**

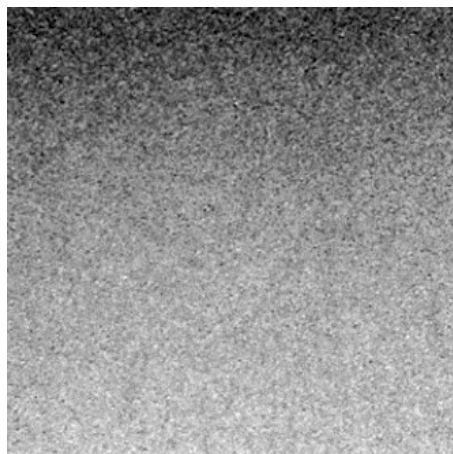

2

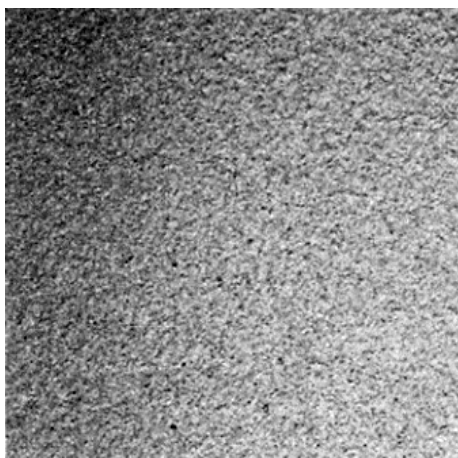

1

- (21) Numărul depozitului național:
f 2003 1328
- (22) Data depozitului național: 26.11.2003
- (43) Data publicării: 31.05.2004
- (71) Numele și adresa solicitantului:
S.C. DIP COFFEE S.R.L., str.
 Sabinelor nr. 105, sector 5,
 București
- (74) Numele și adresa mandatarului:
 S.C. RODALL S.R.L., str. Polonă
 nr. 115, bl. 15, ap. 19, sector 1,
 București

(72) Numele autorului: Cristian Truția

(54) Denumirea desenului/modelului:

Stand casa cafe

(28) Numărul de desene/modele: 1

(51) LOC (7) Cl: **25** - 03

**Reprezentarea grafică se găsește la
pag. 630**

(21) Numărul depozitului național:

f 2003 1377

(22) Data depozitului național: 08.12.2003

(43) Data publicării: 31.05.2004

(71) Numele și adresa solicitantului:

S.C. AEROSTAR S.A. BACĂU, str.

Condorilor nr. 9, 600302 Bacău

(74) Numele și adresa mandatarului:

PALKO SORINA JUSTINA, str.

Condorilor nr. 9, Bacău

(72) Numele autorului: Anghel Cristian;

Atasiei Costică; Muscă Ionel Aurel;

Samoilă Florin; Ioniță Elena

(54) Denumirea desenului/modelului:

**Construcție mobilă pentru
utilizare radare și antene**

(28) Numărul de desene/modele: 1

(51) LOC (7) Cl: **25** - 03

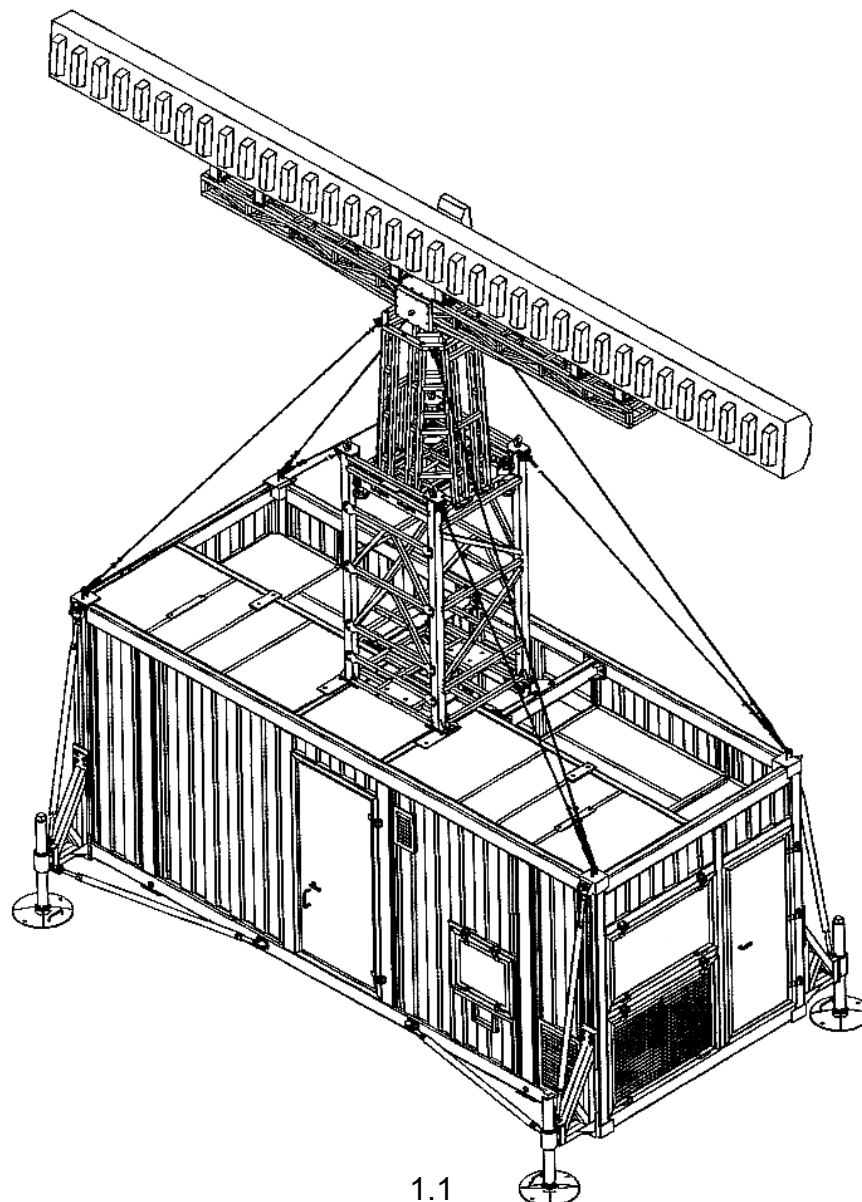

1.1

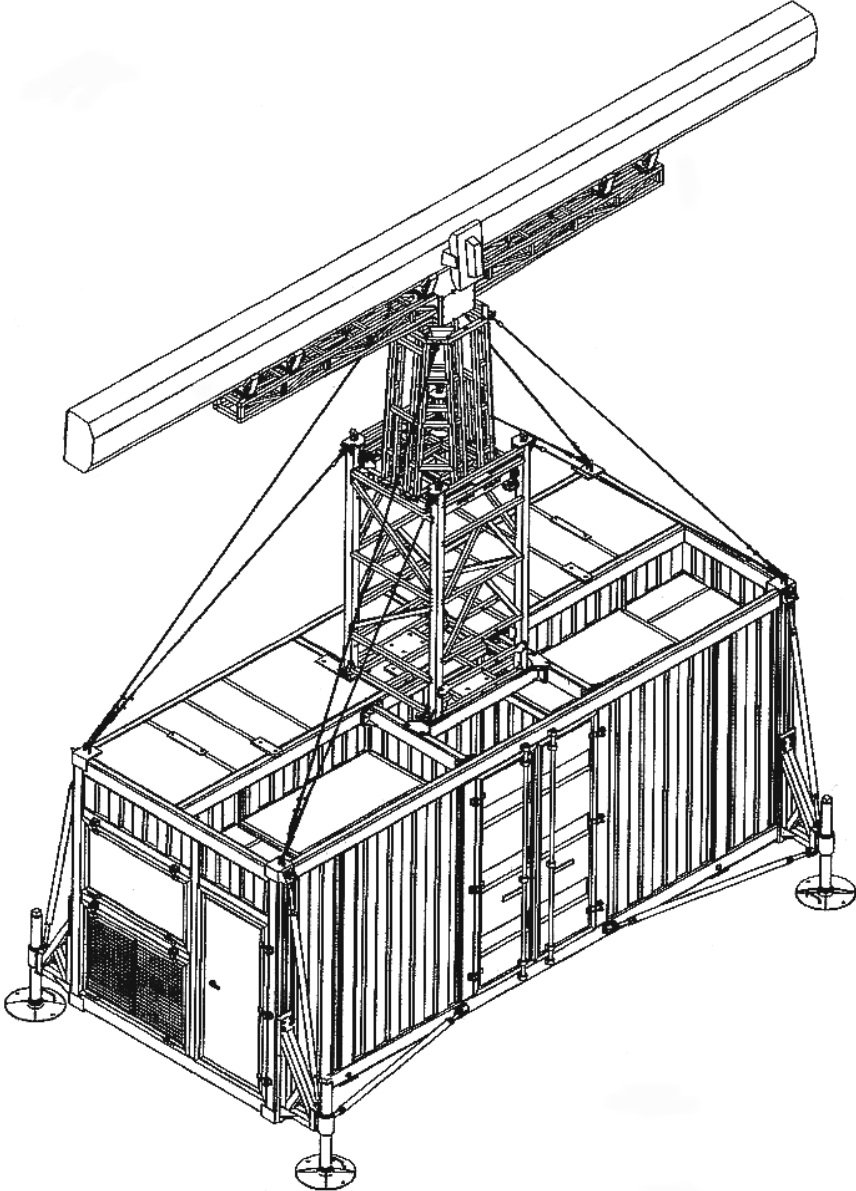

1.2

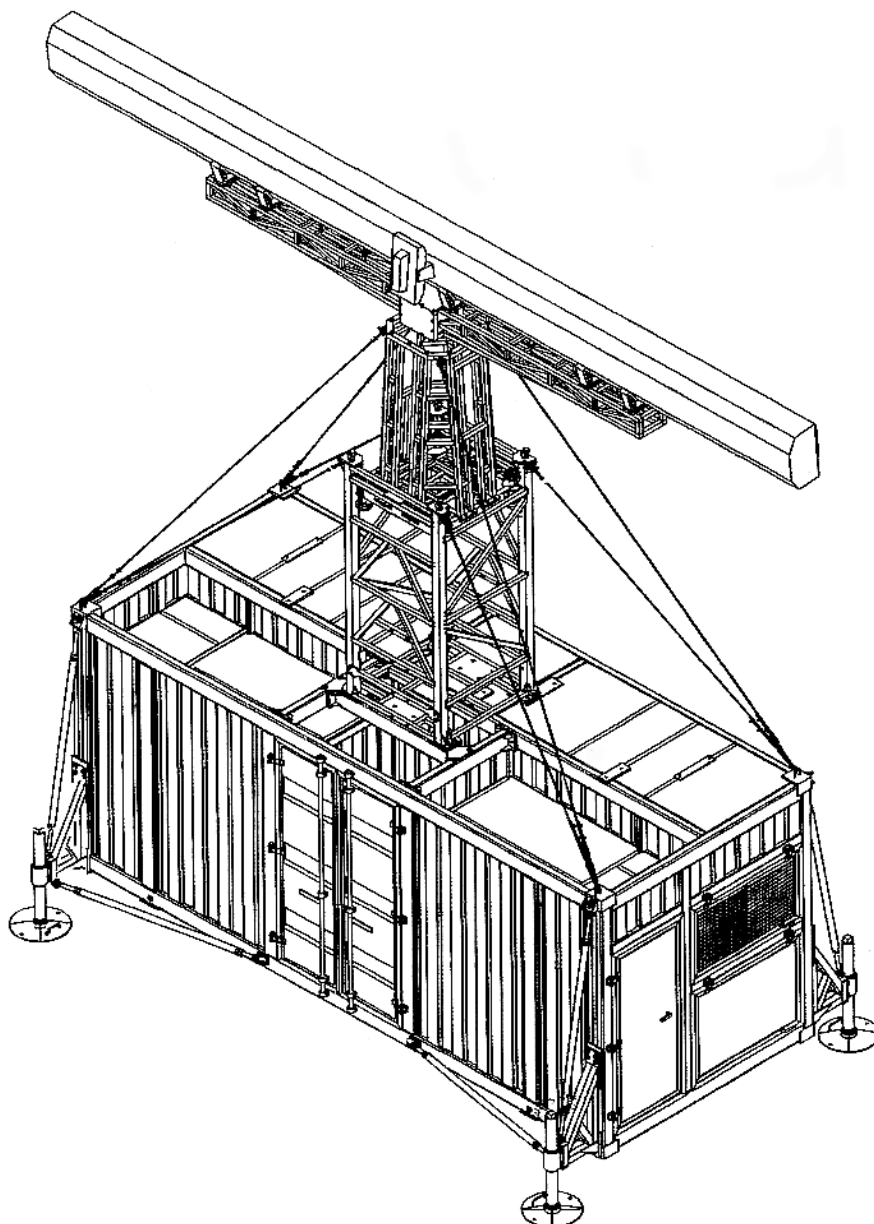

1.3

**CLASA 28 - PRODUSE FARMACEUTICE
SAU COSMETICE, ARTICOLE
ȘI INSTRUMENTE PENTRU
TOALETĂ**

(21) Numărul depozitului național:
f 2003 1368

(22) Data depozitului național: 04.12.2003

(43) Data publicării: 31.05.2004

(71) Numele și adresa solicitantului:

RECKITT BENCKISER(UK) LIMITED,
103-105 Bath Road Slough, Berkshire
SL1 3UH, GB

(74) Numele și adresa mandatarului:

ROMINVENT S.A., str. Ernil Pangratti
nr. 35, sector 1, București

(72) Numele autorului: Dibnah Carl; Mcleish
Andrew Robert; L'Hoste Jean-Francois

(54) Denumirea desenului/modelului:

Dispozitiv cu cap nerăzător

(28) Numărul de desene/modele: 3

(51) LOC (7) Cl: **28** - 03

(30) Prioritatea invocată:

(33) Țara: GB

(32) Data: 06.06.2003

(31) Numărul: 3013046

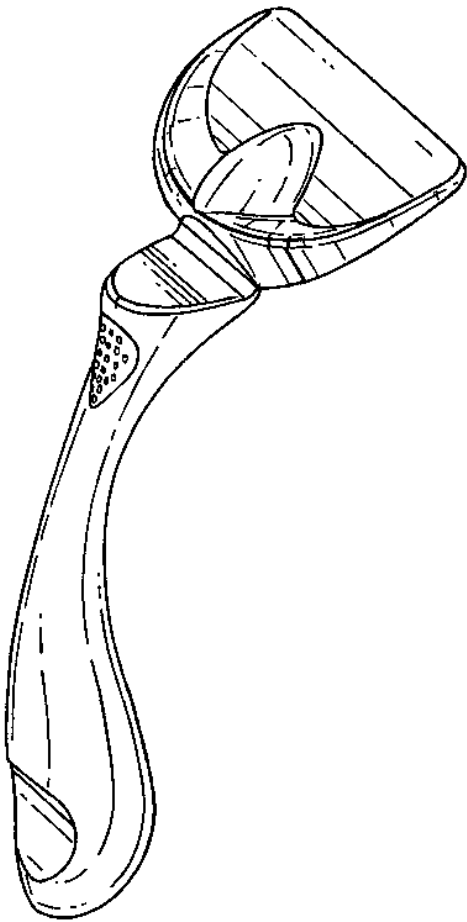

1.1

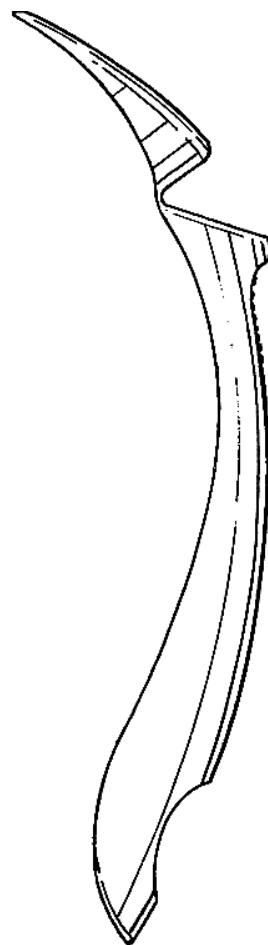

1.3

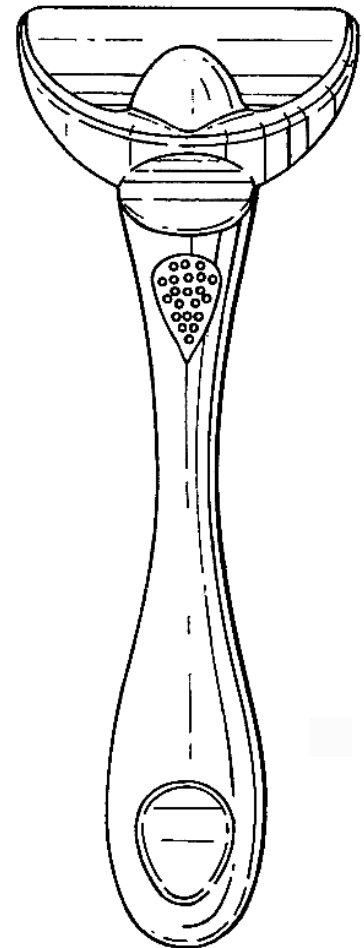

1.2

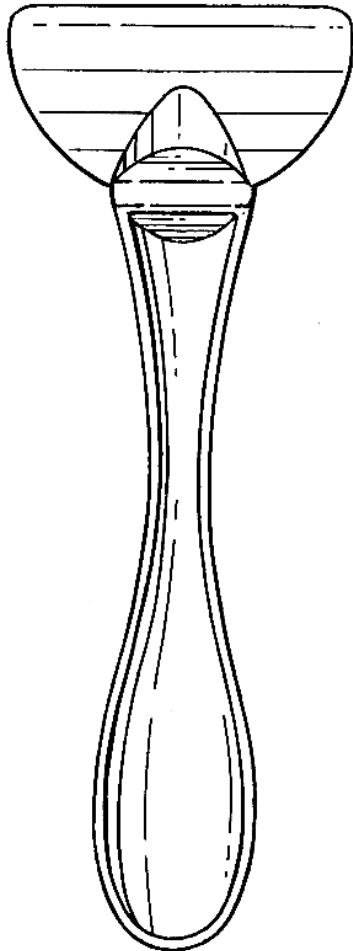

1.4

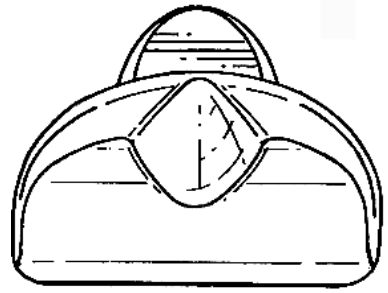

1.5

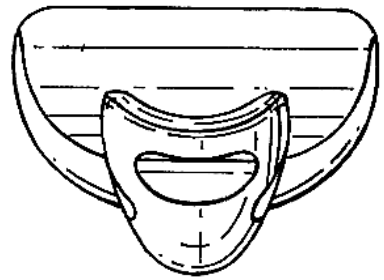

1.6

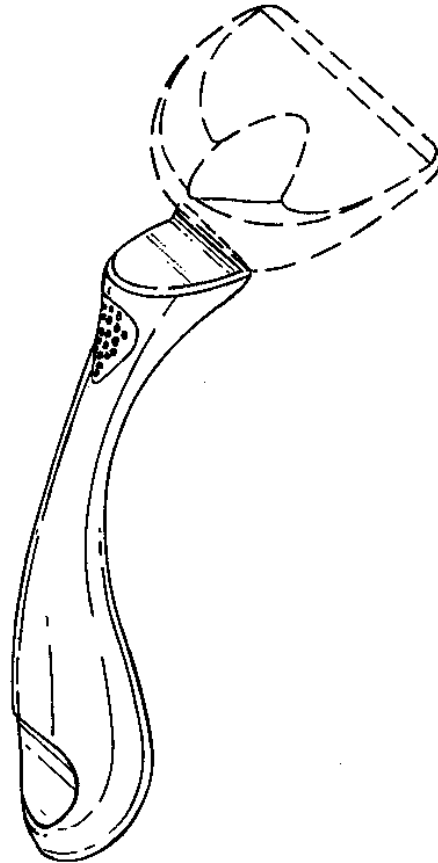

2.1

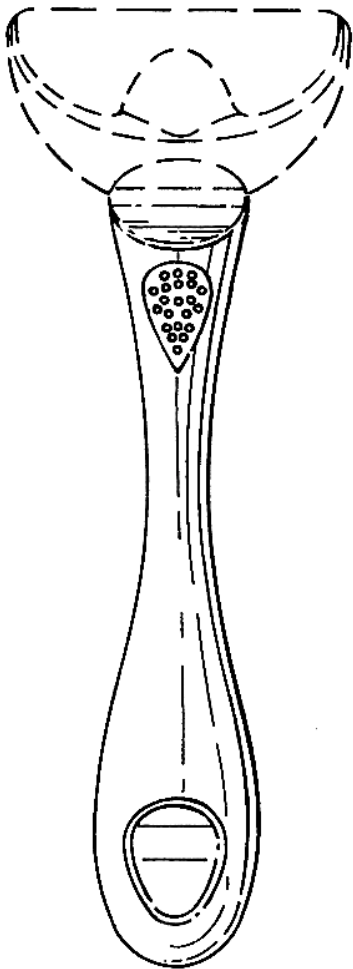

2.2

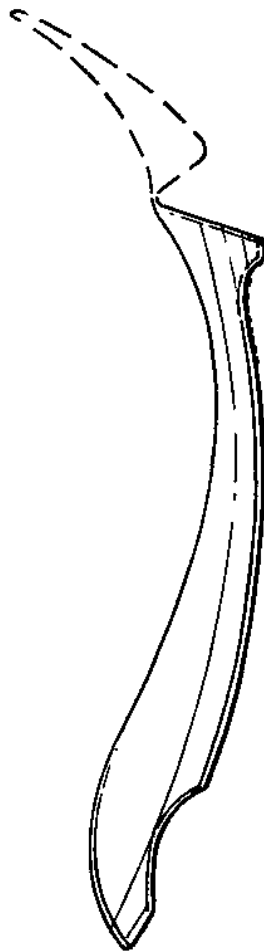

2.3

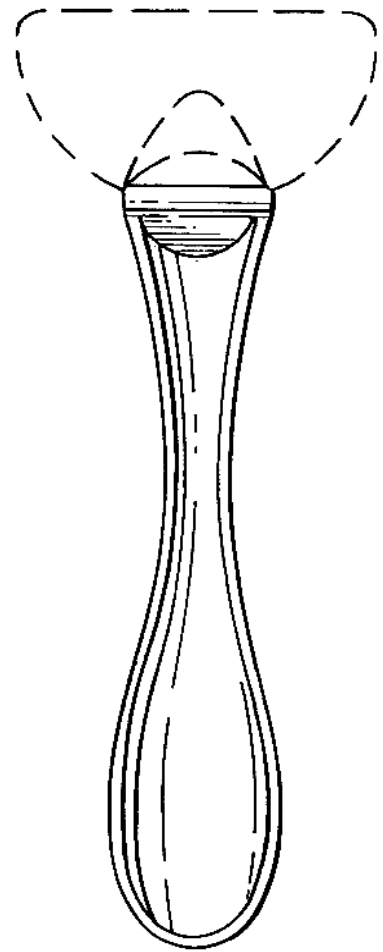

2.4

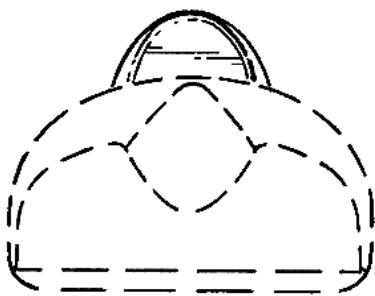

2.5

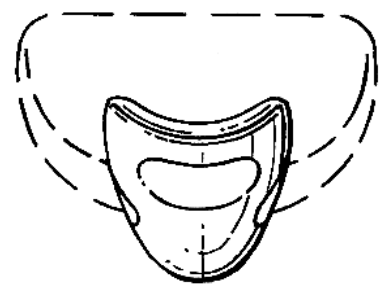

2.6

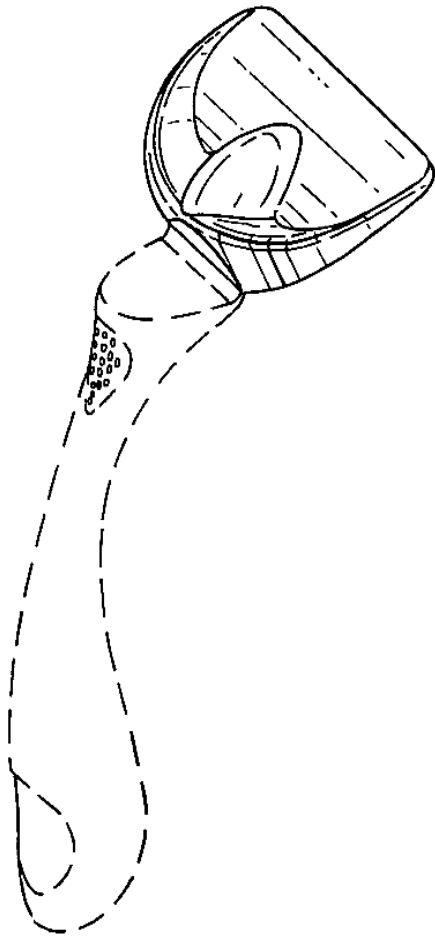

3.1

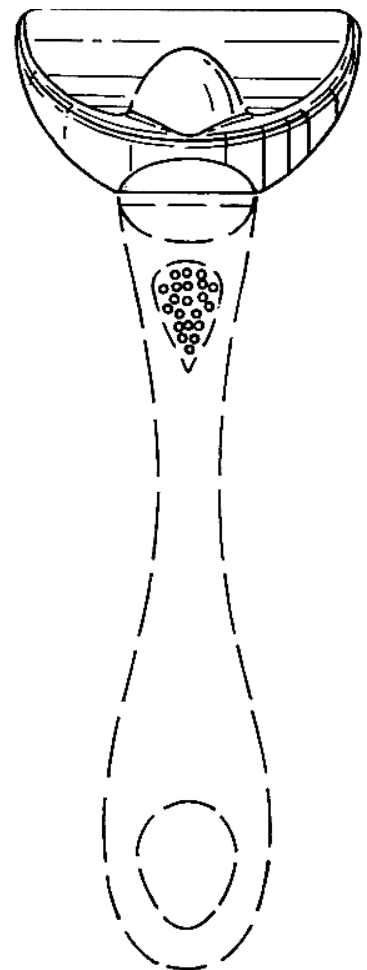

3.2



3.3

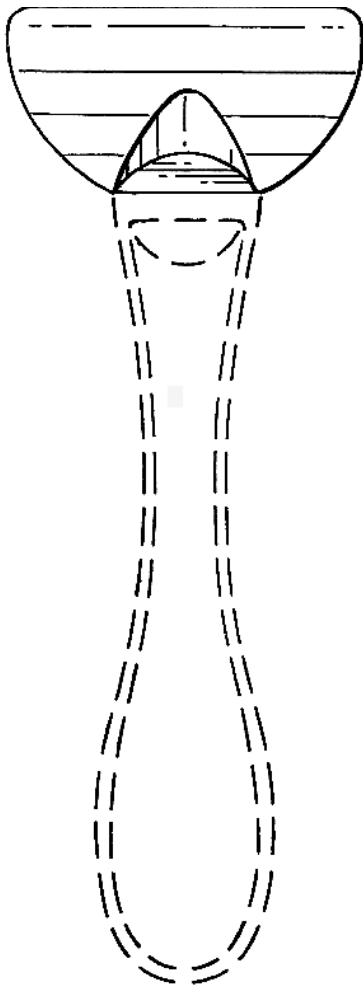

3.4

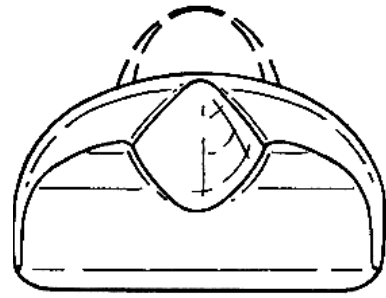

3.5



3.6

(21) Numărul depozitului național:
f 2003 1346

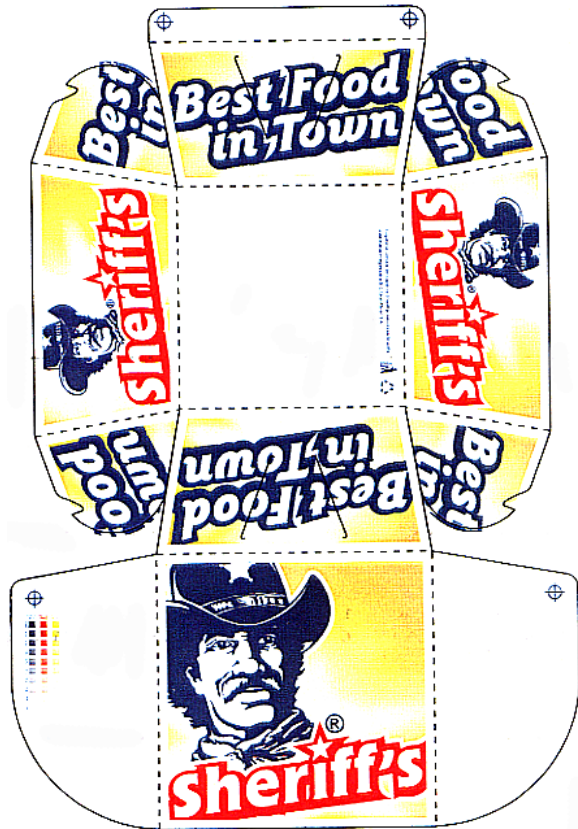

2

(21) Numărul depozitului național:
f 2003 1364



1

(21) Numărul depozitului național:
f 2003 0602

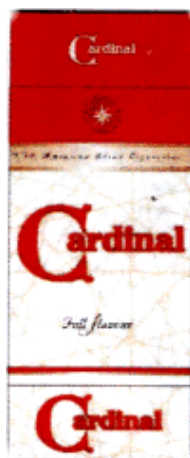

1



2



3



2

(21) Numărul depozitului național:
f 2003 1469



1



3



4



6



5



7

(21) Numărul depozitului național:
f 2004 0001



8



1

(21) Numărul depozitului național:
f 2003 1488



2

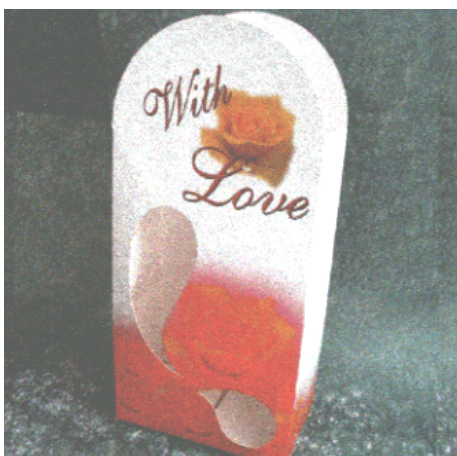

3

(21) Numărul depozitului național:
f 2003 1311



4



1



5



2

(21) Numărul depozitului național:
f 2003 1351

(21) Numărul depozitului național:
f 2003 1291

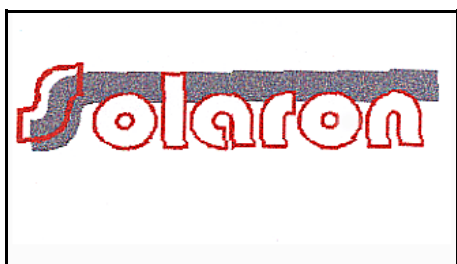

(21) Numărul depozitului național: **f 2003 1289**

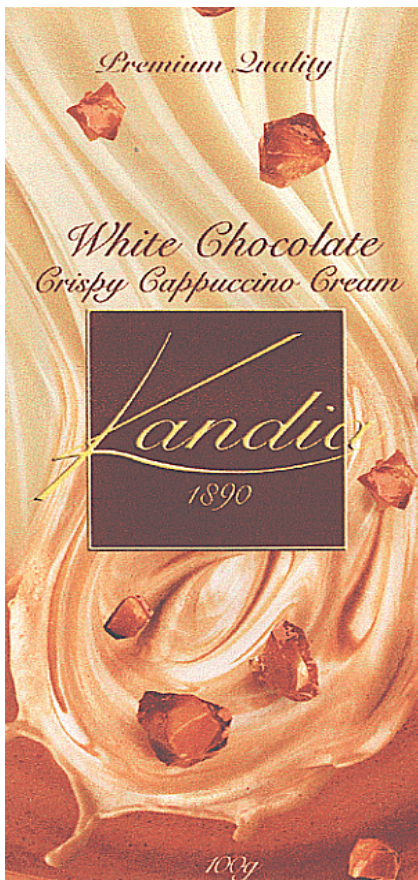

1

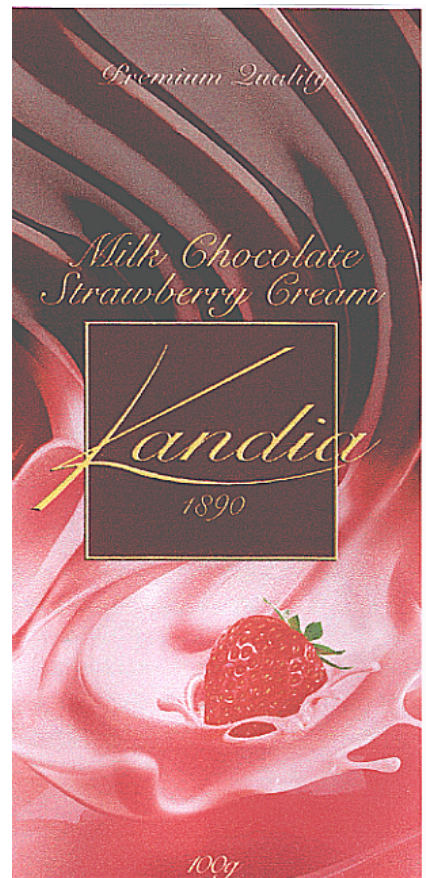

2

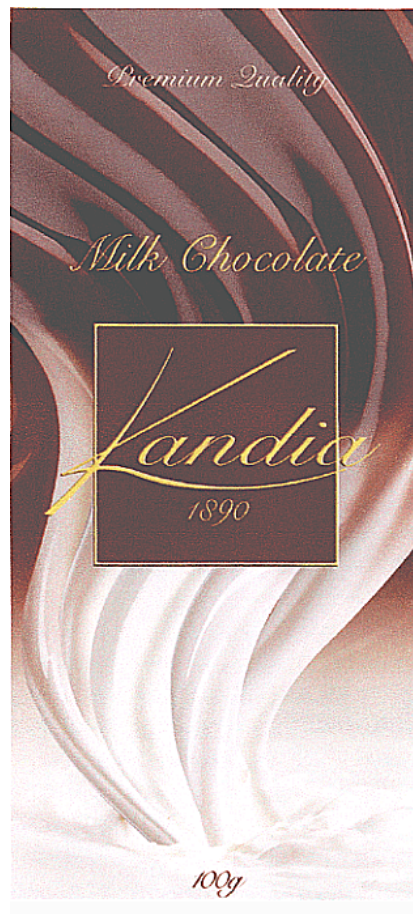

3

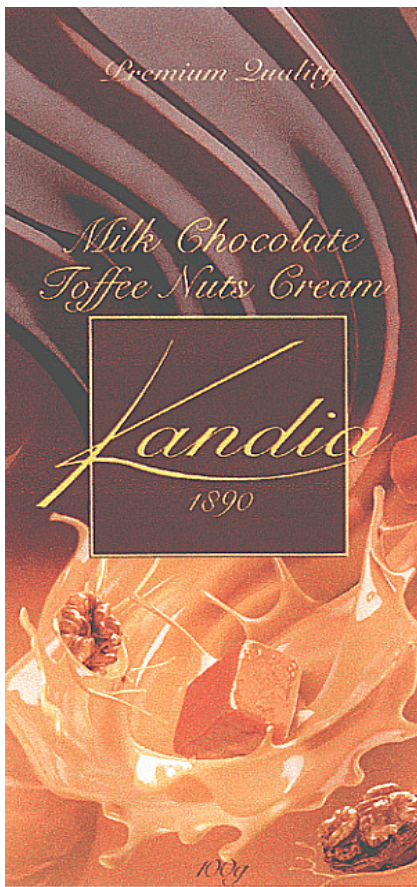

4

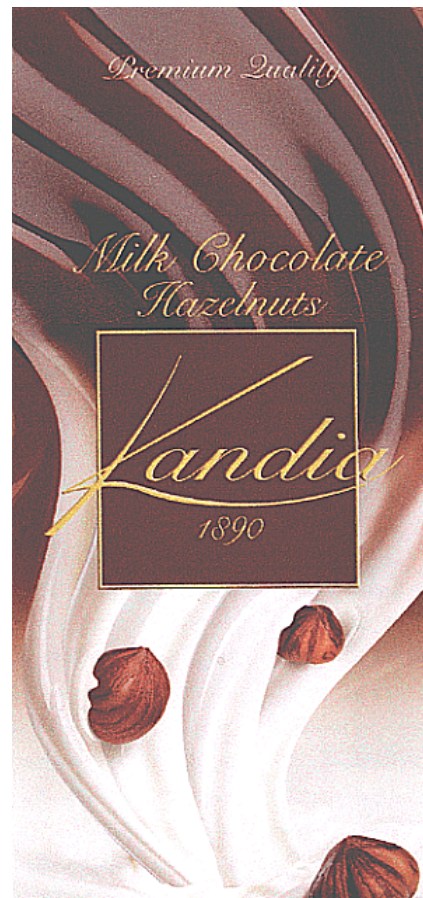

5

(21) Numărul depozitului național:
f 2003 1360



(21) Numărul depozitului național:
f 2003 1363



1

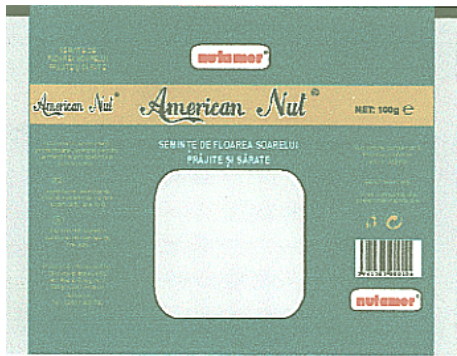

2

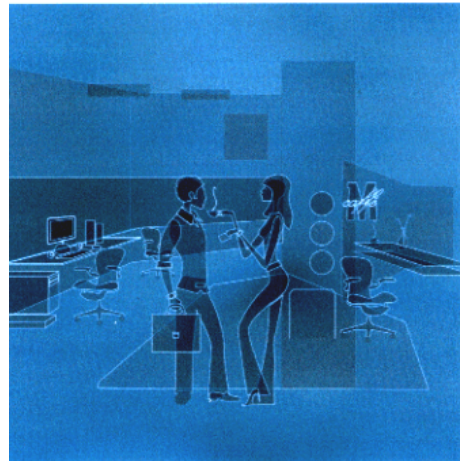

3

(21) Numărul depozitului național:
f 2003 1485

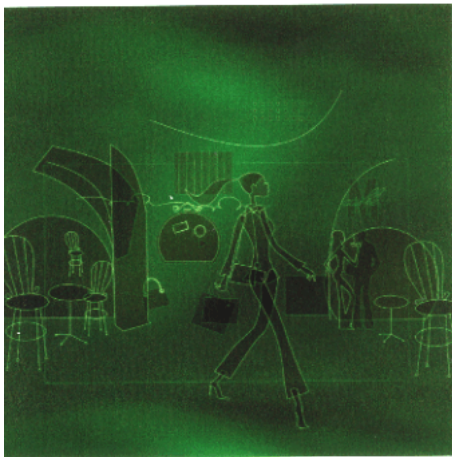

1



4



2

(21) Numărul depozitului național:
f 2003 1475



RO - BOPI - DMI 5/2004

(21) Numărul depozitului național:
f 2004 0002



1

(21) Numărul depozitului național:
f 2004 0050



(21) Numărul depozitului național:
f 2003 1294



2



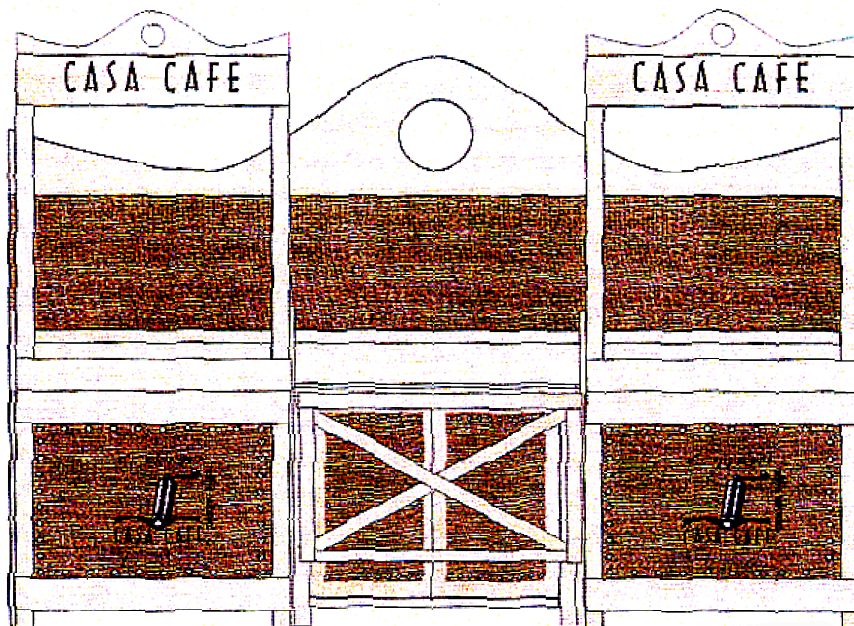

**LISTA CERERILOR DE ÎNREGISTRARE A DESENELOR ȘI MODELELOR
INDUSTRIALE PUBLICATE ÎN ORDINEA CRESCĂTOARE
A NUMERELOR DE ÎNREGISTRARE**

Nr. de înregistrare al cererii	Clasa și subclasa	Data înregistrării	Pagina
f 2003 0602	09 - 03	26.05.2003	538
f 2003 1199	12 - 10	17.10.2003	559
f 2003 1282	20 - 03	03.11.2003	599
f 2003 1283	19 - 01	03.11.2003	587
f 2003 1289	09 - 05	04.11.2003	547
f 2003 1291	19 - 08	06.11.2003	588
f 2003 1294	24 - 01	06.11.2003	603
f 2003 1298	12 - 13	07.11.2003	561
f 2003 1299	19 - 08	10.11.2003	588
f 2003 1300	23 - 03	11.11.2003	600
f 2003 1309	20 - 02	11.11.2003	597
f 2003 1311	19 - 08	18.11.2003	589
f 2003 1315	07 - 99	12.11.2003	520
f 2003 1320	09 - 05	14.11.2003	547
f 2003 1322	14 - 02	17.11.2003	574
f 2003 1325	13 - 03	18.11.2003	564
f 2003 1327	09 - 03	20.11.2003	523

RO - BOPI - DMI 5/2004

f 2003 1328	25 - 03	26.11.2003	611
f 2003 1329	09 - 03	21.11.2003	522
f 2003 1330	09 - 07	21.11.2003	555
f 2003 1331	12 - 13	21.11.2003	562
f 2003 1332	12 - 13	21.11.2003	563
f 2003 1333	20 - 02	22.11.2003	598
f 2003 1334	23 - 03	22.11.2003	601
f 2003 1335	14 - 02	22.11.2003	576
f 2003 1340	12 - 03; 23 - 02	24.11.2003	557
f 2003 1341	14 - 03	24.11.2003	577
f 2003 1342	24 - 01	26.11.2003	604
f 2003 1343	24 - 01	26.11.2003	604
f 2003 1344	24 - 01	26.11.2003	604
f 2003 1345	24 - 01	26.11.2003	605
f 2003 1346	09 - 03	26.11.2003	532
f 2003 1347	25 - 01	25.11.2003	605
f 2003 1348	19 - 08	25.11.2003	590
f 2003 1351	19 - 08	26.11.2003	590
f 2003 1352	16 - 06	26.11.2003	587
f 2003 1354	06 - 01	27.11.2003	520
f 2003 1355	23 - 03	27.11.2003	601
f 2003 1356	09 - 03	27.11.2003	532
f 2003 1357	25 - 01	28.11.2003	609

RO - BOPI - DMI 5/2004

f 2003 1358	09 - 03	28.11.2003	539
f 2003 1359	16 - 05	28.11.2003	585
f 2003 1360	19 - 08	29.11.2003	590
f 2003 1362	09 - 03	02.12.2003	543
f 2003 1363	19 - 08	02.12.2003	590
f 2003 1364	09 - 03	03.12.2003	543
f 2003 1365	19 - 08	03.12.2003	591
f 2003 1366	13 - 03	04.12.2003	566
f 2003 1367	13 - 03	04.12.2003	568
f 2003 1368	28 - 03	04.12.2003	614
f 2003 1369	19 - 99	05.12.2003	595
f 2003 1370	19 - 99	05.12.2003	596
f 2003 1371	14 - 01, 03	05.12.2003	573
f 2003 1372	14 - 02	05.12.2003	575
f 2003 1373	14 - 03	05.12.2003	579
f 2003 1377	25 - 03	08.12.2003	612
f 2003 1402	23 - 01	11.12.2003	599
f 2003 1404	23 - 03	11.12.2003	603
f 2003 1463	19 - 08	17.12.2003	592
f 2003 1468	09 - 03	18.12.2003	544
f 2003 1469	09 - 03	18.12.2003	544
f 2003 1472	19 - 08	18.12.2003	592
f 2003 1475	19 - 08	19.12.2003	594

RO - BOPI - DMI 5/2004

f 2003 1476	12 - 03	22.12.2003	559
f 2003 1485	19 - 08	22.12.2003	592
f 2003 1486	13 - 03	23.12.2003	572
f 2003 1488	09 - 03	23.12.2003	546
f 2003 1489	25 - 01	23.12.2003	611
f 2004 0001	09 - 03; 19 - 08	05.01.2004	546
f 2004 0002	19 - 08	05.01.2004	594
f 2004 0050	19 - 08	09.01.2004	595
f 2004 0054	09 - 05; 19 - 08	13.01.2004	547

LISTA ALFABETICĂ A SOLICITANȚILOR

A

S.C. AB SYSTEMS IMPEX S.R.L. - str. Santuhalm nr. 58A, 330004 Deva, județul Hunedoara

f 2003 1354 Cl: 06 - 01; pag. 520

S.C. AEROSTAR S.A. BACĂU - str. Condorilor nr. 9, 600302 Bacău

f 2003 1298 Cl: 12 - 13; pag. 561

f 2003 1322 Cl: 14 - 02; pag. 574

f 2003 1331 Cl: 12 - 13; pag. 562

f 2003 1332 Cl: 12 - 13; pag. 563

f 2003 1335 Cl: 14 - 02; pag. 576

f 2003 1371 Cl: 14 - 01,
03; pag. 573

f 2003 1372 Cl: 14 - 02; pag. 575

f 2003 1377 Cl: 25 - 03; pag. 612

S.C. ANTIBIOTICE S.A. - str. Valea Lupului nr. 1, Iași

f 2003 1364 Cl: 09 - 03; pag. 543

S.C. ASTRA VAGOANE CĂLĂTORI S.A. - str. Petru Rareș nr. 1-3, 310151 Arad

f 2003 1340 Cl: 12 - 03;
23 - 02; pag. 557

f 2003 1476 Cl: 12 - 03; pag. 559

B

BANCA NAȚIONALĂ A ROMÂNIEI - str. Lipscani nr. 26, sector 2, 70421 București

f 2003 1369 Cl: 19 - 99; pag. 595

f 2003 1370 Cl: 19 - 99; pag. 596

BANCOS S.R.L. - Calea Ferentari nr. 4, bl. 117A, et. 4, ap. 24, sector 5, București

f 2003 1362 Cl: 09 - 03; pag. 543

S.C. BETAK S.A. - str. Industriei nr. 4, 420063 Bistrița, județul Bistrița-Năsăud

f 2003 1486 Cl: 13 - 03; pag. 572

C

CARMO-LACT PROD S.R.L. - str. Principală nr. 153B, 427175 Manor, județul Bistrița-Năsăud

f 2003 1463 Cl: 19 - 08; pag. 592

CIAMA LUCIAN - str. Intrarea Pîrcălabului nr. 3, sc. C, ap. 21, 440090 Bistrița, județul Bistrița-Năsăud

f 2003 1199 Cl: 12 - 10; pag. 559

CIURTIN RAUL PETRU - str. Gheorghe Șincai nr. 2-4, 510173 Alba Iulia

f 2004 0001 Cl: 09 - 03;
19 - 08; pag. 546

f 2004 0002 Cl: 19 - 08; pag. 594

S.C. COMPANY NORD S.R.L. - șos Alba Iulia nr. 112A, 2400 Sibiu, județul Sibiu

f 2003 1299 Cl: 19 - 08; pag. 588

S.C. CONTERRA S.A. - str. Comisia Centrală nr. 82, Focșani

f 2003 1469 Cl: 09 - 03; pag. 544

D

S.C. DEMIRTAS METAL S.R.L. - str. Filmului nr. 11, sector 6, București

f 2003 1347 Cl: 25 - 01; pag. 605

S.C. DIP COFFEE S.R.L. - str. Sabinelor nr. 105, sector 5, București

f 2003 1328 Cl: 25 - 03; pag. 611

DUMITRESCU CORNEL - str. Unirii, bl. 2,
sc. 1, ap. 7, Craiova, județul Dolj
f 2003 1360 Cl: 19 - 08; pag. 590

S.C. FUCHS CONDIMENTE S.R.L. - str. A.I.
Cuza nr. 15-17, 117370 Domnești, județul
Argeș

f 2004 0054 Cl: 09 - 05;
19 - 08; pag. 547

E

ELECTROALFA INTERNATIONAL S.R.L. -
str. Manolești Deal nr. 33, Botoșani,
județul Botoșani
f 2003 1325 Cl: 13 - 03; pag. 564

S.C. ELECTROCONTACT S.A. - Calea
Națională nr. 6, 710001 Botoșani, județul
Botoșani

f 2003 1366 Cl: 13 - 03; pag. 566
f 2003 1367 Cl: 13 - 03; pag. 568

S.C. ELTRIX S.R.L. - str. Valiug nr. 16-18,
sector 1, București
f 2003 1333 Cl: 20 - 02; pag. 598

ERBAY IMPEX S.R.L. - str. Doinei nr. 25,
comuna Dobroiești, județul Ilfov
f 2003 1468 Cl: 09 - 03; pag. 544

S.C. EUROAVIPO S.A. - comuna Poșta
Câlnău, 5100, județul Buzău
f 2003 0602 Cl: 09 - 03; pag. 538

S.C. EXCELENT S.A. - șos. Viilor nr. 20,
sector 5, București
f 2003 1289 Cl: 09 - 05; pag. 547

F

S.C. FARMEC S.A. - str. Henri Barbusse nr.
16, 3400 Cluj-Napoca
f 2003 1351 Cl: 19 - 08; pag. 590
f 2003 1488 Cl: 09 - 03; pag. 546

S.C. FOTON ADVERTISING S.R.L. - str.
Urbanus nr. 2, sc. A, ap. 13, 2200 Brașov
f 2003 1282 Cl: 20 - 03; pag. 599
f 2003 1283 Cl: 19 - 01; pag. 587

G

GHEORGHIU PAUL - Aleea Dealul
Măcinului nr. 7, bl. D34, sc. A, et. 1, ap. 6,
sector 6, 062046 București
f 2003 1359 Cl: 16 - 05; pag. 585

I

INQUAM(UK) LIMITED - Parnell House, 25
Wilton Road, London SW 1V 1LW, GB
f 2003 1373 Cl: 14 - 03; pag. 579

S.C. INSTIRIG S.A. - str. N. Bălcescu nr.
192, 235100 Baș
f 2003 1355 Cl: 23 - 03; pag. 601

K

**KENBOO INTERNATIONAL TRADING
S.R.L.** - str. Soldat Croitoru nr. 8, bl. 9, sc.
1, ap. 1, sector 5, București
f 2003 1472 Cl: 19 - 08; pag. 592

L

**SC LABORATOARELE FARES BIO VITAL
SRL** - str. Plantelor nr. 50, 335700 Orăștie,
județul Hunedoara
f 2003 1329 Cl: 09 - 03; pag. 522

S.C. LAUST S.R.L. - str. 1 Mai nr. 17,
545200 Luduș, județul Mureș
f 2003 1334 Cl: 23 - 03; pag. 601

M

S.C. MAC ELECTROINDUSTRIAL S.R.L. - str. Magneziului nr. 23, sector 2, București
f 2003 1294 Cl: 24 - 01; pag. 603

S.C. MON PLAISIR SERVICII S.A. - str. Gabroveni nr. 61, sector 3, București
f 2003 1346 Cl: 09 - 03; pag. 532

S.C. MORĂRIT PANIFICAȚIE BĂNEASA S.A. - str. Nicolae G. Caramfil nr. 52-54, sector 1, București
f 2003 1475 Cl: 19 - 08; pag. 594

MUNTEANU LAURENȚIU FLORIN - str. Tolnici nr. 6, bl. 45, sc. 1, et. 8, ap. 53, sector 4, București; ABAAB FETHI - str. Calea Plevnei nr. 54, sector 1, București; BUTA LIVIU - str. Mestecăniș nr. 3, bl. A35B, ap. 1, Brașov
f 2003 1363 Cl: 19 - 08; pag. 590

MUREȘAN FLORIN - str. Hrisovului nr. 18, bl. A12, sc. A, et. 7, ap. 31, sector 1, București
f 2003 1309 Cl: 20 - 02; pag. 597

MUȘAN CIPRIAN VASILE - str. Rusciorului, bl. 11A, ap. M2, Sibiu, județul Sibiu
f 2003 1352 Cl: 16 - 06; pag. 587

O

OLTEAN DINU IOAN - str. Principală nr. 683, 547035 Aluniș, județul Mureș
f 2003 1489 Cl: 25 - 01; pag. 611

P

S.C. PALPLAST S.A. - str. Dulgherilor nr. 26, 2400 Sibiu, județul Sibiu
f 2003 1402 Cl: 23 - 01; pag. 599

S.C. PAMBAC S.A. - str. Calea Moinești nr. 14, 600281 Bacău, județul Bacău
f 2004 0050 Cl: 19 - 08; pag. 595

PHILIP ZEPTER - Sun Tower, 7 Avenue Princesse Alice, 98000 Monaco, MO
f 2003 1315 Cl: 07 - 99; pag. 520

R

RECKITT BENCKISER(UK) LIMITED - 103-105 Bath Road Slough, Berkshire SL1 3UH, GB
f 2003 1368 Cl: 28 - 03; pag. 614

S.C. ROMAQUA HOLDING S.A. - bdul Bucureștii Noi nr. 52, sector 1, 78418 București
f 2003 1485 Cl: 19 - 08; pag. 592

S.C. ROMDIL PROD S.R.L. - str. Drum de Centură nr. 2, Baia Mare, județul Maramureș
f 2003 1327 Cl: 09 - 03; pag. 523

RUDOLF WILD GMBH & CO. KG - Rudolf-Wild-Strasse 4-6, 69214 Eppelheim, DE
f 2003 1330 Cl: 09 - 07; pag. 555

S

S.C. SOLARON IMPEX S.R.L. - bdul Dimitrie Cantemir nr. 16, bl. 6, sc. A, et. 3, ap. 14, sector 4, București
f 2003 1291 Cl: 19 - 08; pag. 588

SONY COMPUTER ENTERTAINMENT INC. - 2-6-21, Minami-Aoyama, Minato-ku, Tokyo 107-0062, JP
f 2003 1341 Cl: 14 - 03; pag. 577

T

S.C. TEHNOMAG C.U.G. S.A. - bdul Muncii nr. 18, 3400 Cluj-Napoca, județul Cluj
f 2003 1404 Cl: 23 - 03; pag. 603

TEMERARII PRODCOM S.R.L. - str. Moșilor nr. 5, 4400 Nistrița, județul Bistrița-Năsăud
f 2003 1348 Cl: 19 - 08; pag. 590

RO - BOPI - DMI 5/2004

S.C. TERMEX S.A. - str. N. Bălcescu nr. 110, 235100 Bals, județul Olt
f 2003 1300 Cl: 23 - 03; pag. 600

S.C. TIP TOP FOOD INDUSTRY S.R.L. - str. Drumul Valea Cricovului nr. 13-19, sector 6, București
f 2003 1311 Cl: 19 - 08; pag. 589

S.C. TURA PLAST S.R.L. - sat Ditesti, Filipeștii de Pădure, județul Prahova
f 2003 1357 Cl: 25 - 01; pag. 609

U

S.C. UNIVERSAL S.A. - Piața Iuliu Maniu nr. 25, 450016 Zalău, județul Sălaj
f 2003 1365 Cl: 19 - 08; pag. 591

V

S.C. VERONICA S.R.L. - str. Enăchiță Văcărescu nr. 71, Constanța
f 2003 1320 Cl: 09 - 05; pag. 547

S.C. VESTA INVESTMENT S.R.L. - Calea Bucureștilor nr. 1, Otopeni, județul Ilfov
f 2003 1342 Cl: 24 - 01; pag. 604
f 2003 1343 Cl: 24 - 01; pag. 604
f 2003 1344 Cl: 24 - 01; pag. 604
f 2003 1345 Cl: 24 - 01; pag. 605

W

WARNER-LAMBERT COMPANY LLC - 201 Tabor Road, Morris Plains, NJ 07950, US
f 2003 1356 Cl: 09 - 03; pag. 532
f 2003 1358 Cl: 09 - 03; pag. 539

**LISTA DESENELOR ȘI MODELELOR INDUSTRIALE ÎNREGISTRATE ÎN
REGISTRUL NAȚIONAL AL DESENELOR ȘI MODELELOR INDUSTRIALE
CONFORM HOTĂRÂRII COMISIEI DE SPECIALITATE A O.S.I.M.**

Partea a I-a

Nr. din Registrul Național al Desenelor și Modelelor Industriale	Nr. din Registrul Național al cererilor depuse	Data depozitului	Titular	Publicat în Buletinul de Desene și Modele Internaționale numărul/data
013742	2003/0956	04.05.2003	HANS GROHE AG	6/31.07.2003
013743	2003/0936	28.01.2003	HERMANN BOCK GMBH	6/31.07.2003
013744	2003/0931	07.03.2003	BURG-WACHTER KG	6/31.07.2003
013745	2003/0928	02.06.2003	REHAU AG+CO	6/31.07.2003
013746	2003/0942	11.11.2002	VOLKSWAGEN AKTIENGESELL-SCHAFT	6/31.07.2003
013747	2003/0951	04.06.2003	AEZ LEICHTMETALLRADER GMBH	6/31.07.2003
013748	2003/0930	22.04.2003	THEBEN AG; SCHNEIDER ELECTRIC INDUSTRIES SAS	6/31.07.2003
013749	2003/0986	12.05.2003	REHAU AG+CO	6/31.07.2003
013750	2003/0953	13.06.2003	REHAU AG+CO	6/31.07.2003
013751	2003/0929	02.06.2003	REHAU AG+CO	6/31.07.2003
013752	2003/0983	17.06.2003	REHAU AG+CO	6/31.07.2003
013753	2003/0988	14.03.2003	MWH METALLWERK HELMSTADT GMBH	6/31.07.2003
013754	2003/0947	22.04.2003	DATAKAT S.A.	6/31.07.2003
013757	2003/0970	18.06.2003	SWATCH AG (SWATCH SA) (SWATCH LTD.)	6/31.07.2003

RO - BOPI - DMI 5/2004

013758	2003/0966	18.06.2003	SWATCH AG (SWATCH SA) (SWATCH LTD.)	6/31.07.2003
013759	2003/0969	18.06.2003	SWATCH AG (SWATCH SA) (SWATCH LTD.)	6/31.07.2003
013760	2003/0968	18.06.2003	SWATCH AG (SWATCH SA) (SWATCH LTD.)	6/31.07.2003
013761	2003/0967	18.06.2003	SWATCH AG (SWATCH SA) (SWATCH LTD.)	6/31.07.2003
013784	2003/0955	04.06.2003	GUERLAIN (societe anonyme)	6/31.07.2003
013785	2003/0939	08.07.2002	WERNLI AG	6/31.07.2003
013786	2003/0935	30.05.2003	KEFLA-GLAS GMBH & CO. KG	6/31.07.2003
013787	2003/0925	20.05.2003	ALEKSANDAR TRIPKOVIC	6/31.07.2003
013801	2003/0933	30.05.2003	SWATCH AG (SWATCH SA) (SWATCH LTD.)	6/31.07.2003
013802	2003/0934	30.05.2003	SWATCH AG (SWATCH SA) (SWATCH LTD.)	6/31.07.2003
013803	2003/0937	01.07.2002	TIME MAX S.A.	6/31.07.2003
013804	2003/0941	26.07.2002	TIME MAX S.A.	6/31.07.2003
013805	2003/0944	13.05.2003	GROWSEED AKTIENGESELLSCHAFT	6/31.07.2003
013806	2003/0945	27.05.2003	HANS GROHE AG	6/31.07.2003
013807	2003/0946	27.05.2003	HANS GROHE AG	6/31.07.2003
013808	2003/0952	11.06.2003	MONTRES TUDOR S.A.	6/31.07.2003
013809	2003/0954	28.05.2003	JAGA NAAMILOZE VENNOOTSCHAP	6/31.07.2003
013810	2003/0958	10.06.2003	HANS GROHE AG	6/31.07.2003

013811	2003/0962	12.06.2003	ATLANTIC - SOCIETE FRANCAISE DE DEVELOPPEMENT THERMIQUE (societe anonyme)	6/31.07.2003
013812	2003/0971	18.06.2003	SWATCH AG (SWATCH SA) (SWATCH LTD.)	6/31.07.2003
013813	2003/0972	18.06.2003	SWATCH AG (SWATCH SA) (SWATCH LTD.)	6/31.07.2003
013814	2003/0974	30.05.2003	SWATCH AG (SWATCH SA) (SWATCH LTD.)	6/31.07.2003
013815	2003/0975	30.05.2003	SWATCH AG (SWATCH SA) (SWATCH LTD.)	6/31.07.2003
013816	2003/0976	30.05.2003	SWATCH AG (SWATCH SA) (SWATCH LTD.)	6/31.07.2003
013817	2003/0977	30.05.2003	SWATCH AG (SWATCH SA) (SWATCH LTD.)	6/31.07.2003
013818	2003/0978	30.05.2003	SWATCH AG (SWATCH SA) (SWATCH LTD.)	6/31.07.2003
013819	2003/0980	03.06.2003	SWATCH AG (SWATCH SA) (SWATCH LTD.)	6/31.07.2003
013820	2003/0979	30.05.2003	SWATCH AG (SWATCH SA) (SWATCH LTD.)	6/31.07.2003
013821	2003/0992	18.06.2003	SWATCH AG (SWATCH SA) (SWATCH LTD.)	6/31.07.2003
013822	2003/0991	16.06.2003	HANSGROHE AG	6/31.07.2003
013829	2003/0927	02.07.2002	JURG SCHERRER & DARKO PANIC	6/31.07.2003
013830	2003/0932	09.04.2003	DAMIANI INTERNATIONAL B.V. - SWISS BRANCH	6/31.07.2003
013831	2003/0940	15.07.2002	MB-MICROTEC AG	6/31.07.2003
013832	2003/0943	27.12.2002	SOEHNLE-WAAGEN GMBH & CO. KG	6/31.07.2003

RO - BOPI - DMI 5/2004

013833	2003/0948	25.02.2003	SCHIKI GMBH	6/31.07.2003
013834	2003/0949	04.05.2003	KONINKLIJKE PHILIPS ELECTRONICS B.V.	6/31.07.2003
013835	2003/0950	05.06.2003	BRAUN GMBH	6/31.07.2003
013836	2003/0957	16.06.2003	GLYCINE WATCH S.A.	6/31.07.2003
013837	2003/0960	21.02.2003	ALTONA S.A.	6/31.07.2003
013838	2003/0961	29.04.2003	ANDREAS BALSAMA	6/31.07.2003
013839	2003/0964	18.06.2003	SWATCH AG (SWATCH SA) (SWATCH LTD.)	6/31.07.2003
013840	2003/0965	18.06.2003	SWATCH AG (SWATCH SA) (SWATCH LTD.)	6/31.07.2003
013841	2003/0984	18.02.2003	GERATHERM MEDICAL AG	6/31.07.2003
013842	2003/0985	14.03.2003	MWH METALLWERK HELMSTADT GMBH	6/31.07.2003
013843	2003/0990	19.06.2003	NICOLETTI S.P.A.	6/31.07.2003
013846	2003/1040	01.07.2003	KENDY OOD	7/29.08.2003
013847	2003/1072	10.07.2003	HERMES SELLIER (societe anonyme)	7/29.08.2003
013848	2003/1092	17.07.2003	REYNOLDS	7/29.08.2003
013849	2003/1098	23.07.2003	SWATCH AG (SWATCH SA) (SWATCH LTD.)	7/29.08.2003
013850	2003/1099	23.07.2003	SWATCH AG (SWATCH SA) (SWATCH LTD.)	7/29.08.2003
013851	2003/1100	23.07.2003	SWATCH AG (SWATCH SA) (SWATCH LTD.)	7/29.08.2003
013852	2003/1101	23.07.2003	SWATCH AG (SWATCH SA) (SWATCH LTD.)	7/29.08.2003
013853	2003/1102	23.07.2003	SWATCH AG (SWATCH SA) (SWATCH LTD.)	7/29.08.2003

RO - BOPI - DMI 5/2004

013854	2003/1103	11.07.2003	REYNOLDS	7/29.08.2003
013865	2003/1046	04.07.2003	SWATCH AG (SWATCH SA) (SWATCH LTD.)	7/29.08.2003
013866	2003/1054	07.07.2003	SWATCH AG (SWATCH SA) (SWATCH LTD.)	7/29.08.2003
013867	2003/1075	18.06.2003	SWATCH AG (SWATCH SA) (SWATCH LTD.)	7/29.08.2003
013868	2003/1087	23.07.2003	SWATCH AG (SWATCH SA) (SWATCH LTD.)	7/29.08.2003
013869	2003/1093	23.07.2003	SWATCH AG (SWATCH SA) (SWATCH LTD.)	7/29.08.2003
013870	2003/1039	26.06.2003	UNILEVER N.V.	7/29.08.2003
013871	2003/1041	30.06.2003	MULHENS GMBH & CO KG	7/29.08.2003
013872	2003/1065	30.04.2003	SIG COMBIBLOC INTERNATIONAL AG	7/29.08.2003
013873	2003/1068	25.06.2003	SUTTIER FINANZIARIA SPA	7/29.08.2003

Partea a II-a

Nr. din Registrul Național al Desenelor și Modelelor Industriale	Nr. din Registrul Național al cererilor depuse	Data depozitului	Titular	Publicat în BOPI - DMI nr./data
013755	2003/0330	25.03.2003	S.C. AUTOMATICA S.A. admis modelul: 1; renunțare modelele: 2, 3, 4	6/30.06.2003
013756	2003/0208	25.02.2003	S.C. MEVA S.A. admis modelul: 1; respinse modelele: 2, 3	5/31.05.2003
013762	2003/0480	06.05.2003	KRAFT FOODS SCHWEIZ HOLDING AG	8/31.08.2003
013763	2003/0466	22.04.2003	S.C. NEGRO 2000 S.R.L.	7/31.07.2003
013764	2003/1019	02.09.2003	S.C. DACARDI IMPEX S.R.L.	11/30.11.2003
013765	2003/0465	22.04.2003	S.C. UNICOM PRODUCTION S.R.L. FILIALA URLAȚI	7/31.07.2003
013766	2003/0370	11.04.2003	SC MEGA PRODUCTION SRL	7/31.07.2003
013767	2003/0323	27.03.2003	S.C. BONITO S.R.L.	7/31.07.2003
013768	2003/0463	22.04.2003	S.C. EUROAVIPO S.A.	7/31.07.2003
013769	2003/0495	15.05.2003	S.C. NEWTONE S.R.L.	7/31.07.2003
013770	2003/0481	07.05.2003	S.C. BOURELA MARIS S.R.L.	7/31.07.2003
013771	2003/0367	11.04.2003	S.C. JAD GRUP S.A.	7/31.07.2003
013772	2003/0249	13.03.2003	DUNOON CERAMICS LIMITED	5/31.05.2003
013773	2003/0348	07.04.2003	S.C. UMARO S.A.	6/30.06.2003
013774	2003/0374	16.04.2003	BANCA NAȚIONALĂ A ROMÂNIEI	7/31.07.2003

013775	2003/0600	23.05.2003	POP LEVENTE KAROLY	7/31.07.2003
013776	2003/0755	03.07.2003	S.C. UMARO S.A.	8/31.08.2003
013777	2003/0506	19.05.2003	S.C. DECEBAL SERV S.R.L.	7/31.07.2003
013778	2003/0191	17.02.2003	S.C. ELECTROCONTACT S.A. admise modelele: 1, 4, 6; respinse modelele: 2, 3, 5	5/31.05.2003
013779	2003/0476	25.04.2003	S.C. EXCELENT S.A.	7/31.07.2003
013780	2003/0737	27.06.2003	TECHNOVA INVEST S.R.L.	10/31.10.2003
013781	2003/0359	10.04.2003	S.C. TEHNOTON S.A.	7/31.07.2003
013782	2003/0356	10.04.2003	S.C. TEHNOTON S.A.	7/31.07.2003
013783	2003/0358	10.04.2003	S.C. TEHNOTON S.A.	7/31.07.2003
013788	2003/0222	04.03.2003	S.C. PERLA HARGHITEI S.A.	5/31.05.2003
013789	2003/0226	05.03.2003	COLGATE - PALMOLIVE COMPANY A Delaware Corporation	7/31.07.2003
013790	2003/0244	13.03.2003	S.C. ALKA CO. S.R.L.	6/30.06.2003
013791	2003/0245	13.03.2003	S.C. ALKA CO. S.R.L.	6/30.06.2003
013792	2003/0361	10.04.2003	SC FRIESLAND ROMÂNIA SA	7/31.07.2003
013793	2003/0373	16.04.2003	TOTH AGOTA	7/31.07.2003
013794	2003/0467	22.04.2003	S.C. NEGRO 2000 S.R.L.	7/31.07.2003
013795	2003/0470	23.04.2003	S.C. ROMAQUA GROUP S.A.	6/30.06.2003
013796	2003/0479	25.04.2003	S.C. OVERSEAS GROUP IMPEX S.R.L.	7/31.07.2003
013797	2003/0493	15.05.2003	RAFINĂRIA ASTRA ROMÂNIA S.A.	7/31.07.2003
013798	2003/0501	19.05.2003	S.C. ELECTRIC S.R.L.	7/31.07.2003
013799	2003/0508	21.05.2003	S.C. FARMEC S.A.	7/31.07.2003

013800	2003/0366	11.04.2003	S.C. EMAILUL S.A.	8/31.08.2003
013823	2003/0204	21.02.2003	S.C. MEDI MAGNES S.R.L.	8/31.08.2003
013824	2003/0241	12.03.2003	MAGYARI FRANCISC admise modelele: 2,3,4,6,7,8, 9,10,11,12,13,14,15,16,17,18, 19,20; respinse modelele: 1, 5	6/30.06.2003
013825	2003/0247	13.03.2003	S.C. TAPIȚERIE VERONA INTERNAȚIONAL	7/31.07.2003
013826	2003/0336	31.03.2003	S.C. TAPIȚERIE VERONA INTERNAȚIONAL	7/31.07.2003
013827	2003/0375	17.04.2003	GERGELY JENO	7/31.07.2003
013828	2003/0629	09.06.2003	BERECZKI ZSOLT	8/31.08.2003
013844	2003/0482	07.05.2003	S.C. MAXIM DRINK S.R.L.	7/31.07.2003
013845	2003/0200	28.02.2003	PÂRLOG RADU	7/31.07.2003
013855	2003/0491	13.05.2003	S.C. AURORA S.A.	8/31.08.2003
013856	2003/0503	21.05.2003	ACCORDING GROPU S.R.L.	8/31.08.2003
013857	2003/0471	23.04.2003	MARCU MIHAIL	8/31.08.2003
013858	2003/0507	20.05.2003	ASOCIAȚIA PATRONATULUI NAȚIONAL AL VIEI ȘI VINULUI - PNVV	8/31.08.2003
013859	2003/0612	03.06.2003	S.C. PRIER CD INVEST S.R.L.	8/31.08.2003
013860	2003/0469	25.04.2003	EDITURA CARTIER S.R.L.	8/31.08.2003
013861	2003/0474	23.04.2003	S.C. UNICOM GRUP IMPEX S.R.L.	7/31.07.2003
013862	2003/0477	25.04.2003	S.C. CRAMELE RECAȘ S.R.L. - COMPLEX VINIFICAȚIE RECATIM S.A.	7/31.07.2003
013863	2003/1197	17.10.2003	SC BARTOK COZONAC SRL	12/31.12.2003
013864	2003/0697	16.06.2003	S.C. SPOLEM S.A.	8/31.08.2003

**LISTA CERTIFICATELOR DE ÎNREGISTRARE
A DESENELOR ȘI MODELELOR INDUSTRIALE
REÎNNOITE ȘI PERIOADA DE VALABILITATE**

Nr. Certificat	Nr. Depozit	Societate	Termen de Valabilitate
000151	1993/0390	S.C. IRUM S.A.	28.04.2004 - 28.04.2005
000294	0694/1993	BRANISLAV STOJANOVIC	04.08.2003 - 04.08.2008
000342	0812/1993	S.C. PROTGUARD NAȚIONAL ARAD S.R.L.	21.09.2003 - 21.09.2008
000352	1993/0865	S.C. ELECTROARGEȘ S.A.	07.10.2003 - 07.10.2008
000387	1993/0961	S.C. ELECTROARGEȘ S.A.	24.11.2003 - 24.11.2008
000464	1993/0802	R.A. COMPREST	14.09.2003 - 14.09.2006
000474	1233/1994	S.C. AEROSTAR S.A.	08.03.2004 - 08.03.2009
000475	1234/1994	S.C. AEROSTAR S.A.	08.03.2004 - 08.03.2009
000591	1994/1403	S.C. APULUM S.A.	19.05.2004 - 19.05.2009
000592	1994/1404	S.C. APULUM S.A.	19.05.2004 - 19.05.2009
000610	1994/1263	TEODORESCU CRISTIAN; GORGESCU TITUS; DUMITRESCU MIRCEA	24.03.2004 - 24.03.2006
000624	1994/1482	UZINA AEROFINĂ	10.06.2004 - 10.06.2006
000638	1994/1390	S.C. APULUM S.A.	13.05.2004 - 13.05.2009
005443	1997/0531	S.C. IMSAT S.A.	29.04.2004 - 29.04.2007
006622	1998/0647	S.C. GARBI COM S.R.L.	08.05.2004 - 08.05.2005
006626	1998/0555	S.C. IAICA S.A.	04.05.2003 - 04.05. 2008
007388	1998/1157	S.C. SIGMA INSTAL S.R.L.	05.10.2003 - 05.10.2004
007619	1998/1385	S.C. AEROSTAR S.A.	19.01.2004 - 19.01.2009

RO - BOPI - DMI 5/2004

007705	1998/1384	S.C AEROSTAR S.A.	19.01.2004 - 19.01.2009
007883	1999/0226	S.C. AEROFINA S.A.	12.03.2004 - 12.03.2009
007963	1999/0334	BORDIANU DAN	16.04.2004 - 16.06.2006
007969	1999/0393	S.C. FARMEC S.A.	03.05.2004 - 03.05.2009
008073	1999/0442	S.C. RO PLAST INDUSTRY S.R.L.	26.05.2004 - 26.05.2005
008098	1999/0510	ALKA CO S.R.L.	27.05.2004 - 27.05.2009
008099	1999/0511	ALKA CO S.R.L.	27.05.2004 - 27.05.2009
008100	1999/0512	ALKA CO S.R.L.	27.05.2004 - 27.05.2009
008259	1999/0536	S.C. AEROFINA S.A.	10.06.2004 - 10.06.2006
008285	1999/0531	S.C. AEROFINA S.A.	10.06.2004 - 10.06.2006
008286	1999/0532	S.C. AEROFINA S.A.	10.06.2004 - 10.06.2006
008287	1999/0534	S.C. AEROFINA S.A.	10.06.2004 - 10.06.2006
008289	1999/0722	S.C. SIMEROM S.A.	13.07.2004 - 13.07.2009
008290	1999/0723	S.C. SIMEROM S.A.	13.07.2004 - 13.07.2009
008291	1999/0724	S.C. SIMEROM S.A.	13.07.2004 - 13.07.2009
008299	1999/0315	MASPEX Sp Z.o.o	30.03.2004 - 30.03.2009
008303	1999/0438	MASPEX Sp. Z.o.o.	20.05.2004 - 20.05.2009
008318	1999/0422	KOVECSI BELA	17.05.2004 - 17.05.2009
008327	1999/0529	S.C. FARMEC S.A.	09.06.2004 - 09.06.2009
008400	1999/0702	S.C. REDPLAST S.R.L.	30.06.2004 - 30.06.2009
008638	1999/0744	S.C. SAMUS MEX S.A.	22.07.2004 - 22.07.2005
008639	1999/0743	S.C. SAMUS MEX S.A.	22.07.2004 - 22.07.2005

REVALIDĂRI ALE CERTIFICATELOR DE ÎNREGISTRARE

Nr. de desen și model industrial înregistrat	Nr. depozit	Data depozit	Titular	Perioada de valabilitate
000294	1993/0694	04.08.1993	BRANISLAV STOJANOVIC	04.08.2003 - 04.08.2008
006626	1998/0555	04.05.1998	S.C. IAICA S.A.	04.05.2003 - 04.05.2008
011683	2001/1463	06.11.2001	S.C. RAREXMOND S.R.L.	06.11.2001 - 06.11.2006
012682	2002/0519	11.04.2002	S.C. RAREXMOND S.R.L.	11.04.2002 - 11.04.2007

MODIFICĂRI ÎN SITUAȚIA JURIDICĂ A TITULARILOR

1. Titularii certificatului de înregistrare nr. **006100 (1R)**, **POPA VIOREL, PLEȘOIANU CINEL, TOADER MARIUS și DINU SILVIU**, au cesionat toate drepturile ce decurg din acesta către societatea **S.C. DUCTIL STEEL S.A.**, cu sediul în **Buzău, aleea Industriilor nr. 1**;
2. Titularul certificatului de înregistrare nr. **010833**, **BRANDLINK AG**, cu sediul în **Kirchstrasse 39, FL-9490 Vaduz, Liechtenstein**, a cesionat toate drepturile ce decurg din acesta societății **HENKELL & SOHNLEIN SEKTKELLEREIEN AG**, **Biebricher Alle 142, 65187 Wiesbaden, Germania**;
3. Solicitantul cererilor de înregistrare nr. **f 2001 1463/06.11.2001 și f 2002 0519/11.04.2002**, **S.C. RAREXMOND S.R.L.**, și-a mutat sediul din șos. Mihai Bravu nr. 75-83, bl. C17, sc. B, ap. 92, et. 8, sector 2, București în **str. Jean Atanasiu nr. 21, bl. G, sc. A, parter, ap. 1, sector 2, București**;
4. Titularul certificatelor de înregistrare nr. **012346, 013534, 013535, 013164**, a modificat denumirea societății din **S.C. RAMA INTERNAȚIONAL S.R.L.** în **S.C. R & M TABACCO INTERNATIONAL S.R.L.**;
5. Titularul certificatului de înregistrare nr. **012346**, și-a luat ca **mandatar autorizat pe CABINET M. OPROIU**;
6. Titularul certificatelor de înregistrare nr. **007288 (1R) și 007596 (1R)**, **PFIZER RESEARCH AND DEVELOPMENT N.V./S.A.** a cesionat drepturile ce decurg din acesta societății **PFIZER FINANCE INTERNATIONAL LIMITED**, care a cesionat la rândul ei drepturile din certificatul 007288 (1R) societății **PFIZER IRELAND PHARMACEUTICALS**, cu sediul în **Pottery Road, Dun Laoghaire, County Dublin, Republic of Ireland**;
7. Titularul certificatului de înregistrare nr. **000342 (1R)**, și-a luat ca mandatar autorizat pe **AGENȚIA DE PROPRIETATE INDUSTRIALĂ "LABIRINT"**;
8. Titularul certificatelor de înregistrare nr. **010277 și 010284**, **S.C. NORDIA DISTRIBUTION S.A.**, și-a mutat sediul din **Calea Sighișoarei nr. 5/9, Tg. Mureș, județul Mureș**, în **str. Depozitelor nr. 7, Baia Mare, județul Mureș**;
9. Titularul certificatului de înregistrare nr. **012907**, **S.C. EXCLUSIV MEDIA S.R.L.** și-a mutat sediul din **Int. Catedrei nr. 2, sector 1, București**, în **str. Copilului nr. 14-18 (Aston Business Center), et. 2, sector 1, București**;
10. Titularul certificatului de înregistrare nr. **012907**, a modificat denumirea societății din **S.C. EXCLUSIV MEDIA S.R.L.** în **S.C. NEWS OUTDOOR ROMÂNIA S.R.L.**;

11. Titularul certificatului de înregistrare nr. **000342 (1R)**, **S.C. NAȚIONAL PROTGUARD S.R.L.**, a cesionat drepturile ce decurg din acesta societății **S.C. PROTGUARD NAȚIONAL ARAD S.R.L. cu sediul în str. Ceaikovski nr. 3, ap. 3, Arad;**
12. Solicitantul cererii de înregistrare nr. **f 2003 0213**, **S.C. DK EUROPROFIT S.R.L. cu sediul în str. Fabricii nr. 2, bl. 15, sc. A, et. 13, ap. 79, sector 6, București** a cesionat drepturile ce decurg din aceasta societății **S.C. JY-AL COMPANY S.R.L. cu sediul în București, str. Zabrautului nr. 28-32, corp H, sector 5;**
13. Solicitantul cererii de înregistrare nr. **f 2003 0468**, **ADRIAN DANIEL ZAMFIR**, domiciliat în București, șos. Pantelimon nr. 245, bl. 51, ap. 85, secot 2, a cesionat la drepturile ce decurg din aceasta societății **ASAŞ ALUMINYUM SANAY VE TICARET ANONIM ŞERKETI**, cu sediul la **Mecidiyekoy Mah. Cevreyolu Polat Celil Aga iş hani K.3 D.11 Mecidiyekoy, Istambul.**

ERATĂ

- S La depozitul național reglementar nr. **f 2003 0718**, solicitantul este **S.C. MERIDIAN IMPEX S.R.L.**, cu sediul în **str. Orban Balazs nr. 12, 535600 Odorheiu Secuiesc, județul Harghita** și **S.C. MERIDIAN S.R.L.** cum eronat a fost publicat în B.O.P.I. - D.M.I. nr. 9/2003 la pag. 1095;
- S În B.O.P.I. - D.M.I. nr. 4/2004 la pag. 433, la depozitul național reglementar nr. **f 2003 1380 din data de 10.12.2003**, solicitant **S.C. BINALIA S.A.**, cu sediul în str. Calea 6 Vânători nr. 51-53, Arad, modelul industrial nr. **39** este cel de mai jos:

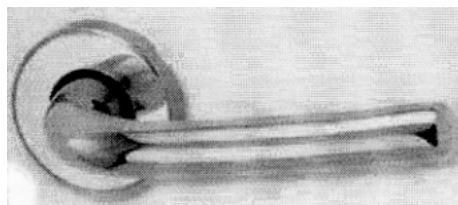

39

CENTRE REGIONALE PENTRU PROMOVAREA PROPRIETĂȚII INDUSTRIALE ÎN ROMÂNIA

Coordonatorul activității Centrelor Regionale din partea OSIM:

ing. Florin POPA tel: 01 315 19 66/221; 01 315 19 64/221; 314 59 65/221
Fax: 01 312 38 19
Mobil: 0723 33 07 52
E-mail: **florin.popa@osim.ro** sau **office@osim.ro**

BACĂU

- str. Libertății nr. 1, Cod 600052, județul Bacău
- tel: 0234/570010 /130, 146
- fax: 0234/571070
- mobil: 0744538409
- e-mail : **camerabc@cciabc.ro**
- **www.cciabc.ro /servicii.htm**
- Coordonator activitate Centru: dl. Doru SIMOVICI - Președinte CCIA
- Director centru: ing. Gh. GHIVNICI

BISTRIȚA-NĂSĂUD CAMERA DE COMERȚ, INDUSTRIE ȘI AGRICULTURĂ BISTRIȚA-NĂSĂUD, pentru CRPPPI

- Adresa sediului: str. Petre Ispirescu nr. 15A, Bistrița, Bistrița 420081, județul BISTRIȚA-NĂSĂUD
- *Adresa de corespondență: Oficiul Poștal 1, Căsuța Poștală 18, Bistrița, județul BISTRIȚA NĂSĂUD*
- tel. 0263 230640; 230400; 210038
- fax. 0263 230640; 210039
- e-mail: **office@ccibn.elcom.ro**
relatii@ccibn.elcom.ro
- Coordonator: dl. Vasile BAR- Președinte CCIA Bistrița
- Responsabil centru: dl. ing. Daniel Cristian BALAN

BRĂILA

- str. Pensionatului nr. 3, C.P. 6-42, Brăila cod 810245, județul BRĂILA
- tel: 0239 612 388
- tel/fax: 0239 613716; 613172; 614324
- e-mail: **cciabr@brx.ssibr.ro**
- Coordonator: dl. Ioan CHIRIACESCU, Director executiv CCIA
- Responsabil centru: dna. ing. Anca VASILIU

BRAȘOV

- Adresa de vizitare și consultanță: Colina Universității, Corp I
- Adresa de corespondență: Brașov 500500, județul BRAȘOV, O.P.1, C.P. 298
- tel: 0268 412921/196
- fax: 0268 476241
- e-mail : totu@unitbv.ro
- Coordonator activitate Centru: dl. Ioan TOTU, mobil: 0744 520357
- Persoană contact: dna Simona HRITCU

CONSTANȚA

- str. Mircea cel Bătrân nr. 84, bloc MF1, Cod 900658 județul CONSTANȚA
- tel: 0241 618475 ;619854;
- fax: 0241 619454
- e-mail: office@ccina.ro
drc@ccina.ro
- www.ccina.ro
- Coordonator activitate Centru: dl.C. JUGANARU-director executiv CCINA
- persoane contact: dna.ing. Adriana BAROTHI (mobil 07222754416)
dna.cons.jurist I.F.CARSTEA

CRAIOVA

- str. Libertății nr. 15, Corp Administrativ Universitate, cam. 208-209 Craiova cod 200583, județul DOLJ
- tel/fax 0251 134880
- e-mail: inventii@administrativ.ucv.ro
- e-mail: ghmanolea@em.ucv.ro
- www.central.ucv.ro/newwebpg/ciitt/CRPPI.htm
- Coordonator : Prof. univ. dr. Gheorghe MANOLEA - tel : 0744771432
- persoană contact: ing.Catalin NEDELICUT

GALAȚI

- str. Mihai Bravu nr. 46, cod 800208, CCIA Galați, județul GALAȚI
- tel: 0236 460312; 473580
- fax: 0236 460650
- e-mail: camcomin@xnet.ro
- www.cciagl.xnet.ro
- Coordonator : dl. Dan Lilion GOGONCEA- Președinte CCIA Galați
- Responsabil centru: dl. Dumitru GHECENCO

IAȘI

- Universitatea Gheorghe Asachi, Institutul Național de Inventică, Bdul CAROL nr. 3-5, P.O. Box 727- IAȘI -3, cod 700506, județul IAȘI
- tel/fax 0232 214763
- e-mail : bplaht@athena.mt.tuiasi.ro
- Coordonator: dl. Prof. univ. dr. ing. Boris PLAHTEANU

BAIA MARE

- str. Melodiei nr. 2/P3, Baia Mare cod 430353, județul MARAMUREȘ
- tel./ fax : 0262 213753
- e-mail: crpppimm@bic.cdimm.org
 - : sorin@bic.cdimm.org
 - : carmen@bic.cdimm.org
- www.crpppimm.cdimm.org
- Coordonator : Nicolae DASCALESCU - Director CDIMM
- Persoane contact: ing. Sorin IANCU - director centru
ing. Carmen NEACSU

ORADEA

- str. Roman Ciorogariu nr. 65, p.o box 211, cod 410009, județul BIHOR
- tel: 0259 417807; 135104; 135202; 135017
- fax: 0259 47 0015
- e-mail: secretariat@ccibh.ro
- Coordonator activitate Centru: dl.Ioan GLAJARU- Președinte CCIA
- persoană contact : dna Mihaela SECARĂ

SFÂNTU GHEORGHE

- județul COVASNA - Sediul ASIMCOV, str. Martinovics nr.2 , O.P.1, C.P. 167 , cod 520009
- tel/fax: 0267 31 81 52
- e-mail: stanciu@planet.ro
- Coordonator: dl. Miklos Levente BAGOLY- Președinte ASIMCOV
- Responsabil centru: dna Adelina STANCIU- telefon : 0744435291

SUCEAVA

- str. Universității nr. 15-17, cod 720229, județul SUCEAVA
- tel. 0230 521506; 520099
- fax.0230 520099; 521506
- e-mail: cci@cci.usv.ro
- Coordonator: dl Ioan HEROIU - Președinte CCIA
- Responsabil centru: cons. jur. Ovidiu DONTU
- persoană contact: ing. Mircea POPOVENIUC tel.direct 0230 523587

TÂRGU MUREȘ

- Centrul Regional de Promovare a Protecției Proprietății Industriale,
- str. Henri COANDĂ nr. 1, cod 540045, județul Mureș
- tel. 0265269522; fax 265263300
- e-mail: plesagho@yahoo.com
- Coordonator: dl. dr. Octavian PLESA - Director General
- Persoană contact: Daniela USUREL

TIMIȘOARA

- str. Piața Victoriei nr.3 , parter, cod 300030, județul TIMIȘ
- tel/fax. 0256 197136
- e-mail: cpmq@cciat.ro sau
ccda@cciat.ro
- www.cciat.ro
- Coordonator: dl. Emil MATEESCU - Președinte CCIA
- Responsabil centru: dl. ing. Lucian TARABAC

AGENȚIILE SPECIALIZATE ÎN PROPRIETATE INDUSTRIALĂ
pentru luna MAI / 2004

Data înființării	Denumirea completă a cabinetului/agenției Adresa Consilieri cu drept de practică	Domenii	Statut juridic
27.03.1991	S.C. INVENTA – AGENȚIE UNIVERSITARĂ DE INVENTICĂ S.R.L. București, Bdul Corneliu Coposu nr. 7, bl. 104, sc. 2, ap.31, sect.3, cod 030602, Tel: 021/3200285, Fax: 021/3228325, e-mail: inventa@mc.ro, inventa@mark-patent.ro GSM: 0744 324510, 0744 339649 Ing. Țuluca Doina, Prof. univ. dr. ing. Țurcanu Constantin, Farm. Rădulescu Mioara, Dr. ing. Lorenț Alexandru, Ing. Velțan Loredana, Av. Dzaka Liliana, Secăreanu Doina	Brevete Mărci Desene Topografii	SRL
29.05.1991	CABINET ENPORA S.R.L. București, Șos. Iancului nr. 7, bl. 109, sc. B, ap. 46, sect. 2, cod postal 021712, Tel: 021/2501634, Fax: 021/2507927, e-mail: pop@patents.ro; pop@enpora.com Ing. Pop Virginia Daisy, Ing. Pop Călin Radu, Ing. Constantin Adrian, Ing. Popescu Bianu Anca, Jur. Frisch Crina Nicoleta, Ing. Velicu Anca	Brevete Mărci Desene Topografii	SRL
23.07.1991	S.C. PATENTMARK S.R.L. București str. Dr. N. Turcescu nr. 2, sector 5, cod 050467 Tel: 021/3121669, Fax: 021/2233963, stema@pcnet.ro Mohonea Liliana, Mohonea Cristian, Borlan T. Radu, Marinescu Ruxandra	Brevete Mărci Desene Topografii	SRL
18.12.1991	S.C. RODALL S.R.L. București, Str. Polonă nr. 115, bl. 15, sc. A, ap. 19 sector 1, cod 010497, Tel: 021/2108342, GSM: 0722 652111, Fax: 021/2105794 Jur. Bălan Gheorghită, Bălan Valeria, Pițu Dalila	Brevete Mărci Desene Topografii	SRL
25.08.1992	S.C. INTELECT S.R.L. Oradea, B-dul Dacia nr. 48 Bl. D10, Ap.3, Tel: 0259/253847, Fax: 0259/268094, OP 9-CP 128, cod 410346, e-mail: intelect@rdslink.ro, GSM: 0745 040831 Buzlea Elisabeta, Buzlea Mircea Valentin, Buzlea Narcisa Florica, Nițu Ion, Petrache Octavian	Brevete Mărci Desene Topografii	SRL
08.09.1992	A.G.V. - AGENȚIE DE PROPRIETATE INDUSTRIALĂ S.R.L. București, B-dul Magheru, nr. 9, sc. 2, etaj 9, ap. 89, Sector 1, PO BOX 22-246, Tel/Fax: 021/3153684, Ing. Voicu Alexandra	Brevete Mărci Desene Topografii	SRL
04.12.1992	CONSTANTIN GHIȚĂ OFFICE Timișoara, str. Take Ionescu nr. 24-28 sc. B ap. 2 judetul Timiș, cod 300042, Tel/Fax: 0256/435976, GSM: 0744 162462 e-mail: ghiță@mail.dnttm.ro, Ing. Ghiță Constantin	Brevete Mărci Desene	CI

05.01.1993	CABINET DE PROPRIETATE INDUSTRIALĂ S.I. Timișoara, Str. Călimănești 110, cod 300231 GSM: 0722 984909 Șovar Ioan	Brevete Mărci Desene	PF
13.05.1993	S.C. ROMINVENT S.A București, Str. Ermil Pangratti nr. 35, et.1, sect.1, cod 011882, Tel: 021/2312515, 2312541, Fax: 021/2312550, 2312454, e-mail: office@rominvent.ro Ing.Enescu Lucian, Dr. ec. Liviu Cabariu Chim. Larion Sonia, Fil. Rodica Bucătaru, Jur. Mocanu Ion, Fiz. Nicolaescu Daniella, Ing. Corina Duțulescu, Ec. Ghenu Mihaela, Ing. Teodorescu Mihaela, Ing. Rădulescu Melania, Ing. Cosmina Fierăscu, Ing. Ploscă Daniel, Ing. Spătaru Daniela, Ing. Alexandra Hașiu, Jur. Băndar Daniela, Dr. Ing. Cristina Popa, Ec. Joitoiu Andreea Simona, Ing. Năstase Cristian, Bio.Enescu Miruna, Dr. Florea Ileana Maria, Farm. Dumitrescu Artemis Sorina, Pavel Sorin Eduard	Brevete Mărci Desene Topografii	SA
17.07.1993	CABINET INDIVIDUAL "INDEPENDENT PROPINI AGENT" București, sector 5, Str. Fabrica de chibrituri nr. 42, cod 050183, Tel.: 021/3352938, GSM: 0722 610634, Fax: 021/3121008 Nicolae Ioan	Brevete Mărci Desene Topografii	CI
03.01.1994	AGENTIE DE PROPRIETATE INDUSTRIALA COSTIN SNC Baia Mare, Str. Șoimului nr. 5, cod 430155 Tel/Fax: 0262/276426, GSM: 0744 966079 Costin Nicolae	Brevete Mărci Desene	SNC
13.03.1995	PERSOANĂ FIZICĂ INDEPENDENTĂ TĂTARU DOINA Piatra Neamț, Str. Apele Minerale nr. 4. cod 610121 Tel: 0233/223602, e-mail: doina_tataru@msn.com Tătaru Doina	Brevete Mărci Desene	PF
30.03.1995	S.C. CABINET M. OPROIU - CONSILIERE ÎN PROPRIETATE INTELECTUALĂ SRL București, Str. Popa Savu, nr. 42, parter, sector 1, cod 011434, Tel: 021/2602833; 021/ 2602834, Fax: 021/2602836; 021/2602835, P.O.Box 2-229, e-mail: office@oproiu.ro Oproiu Margareta, Vasilescu Raluca, Sturza Ioana, Lazăr Delia, Marin Elena, Ene Silvia, Pătrascu Georgiana, Petrea Dana Maria, Oana Alina Sturza, Oana Negulici, Filippi Valentina	Brevete Mărci Desene Topografii	SRL
10.07.1997	S.C. MILENIUL 3 SRL Pașcani, Str. Moldovei nr. 10, bl. Crinul, sc. A, ap. 28, jud Iași, cod 705200, Tel/Fax: 0232/719190; GSM: 0740 820582 Ing. Burtilă Ioan	Brevete Mărci Desene	SRL

21.05.1996	AGENȚIA DE PROPRIETATE INDUSTRIALĂ "LABIRINT" Arad, Str. Coriolan Petreanu nr. 28, cod 310151 Tel/Fax: 0257/255842, GSM: 0722 458129, e-mail: labirint@arad.ro Ing. Ivanca Maria	Brevete Mărci Desene	CI
14.11.1996	SC INTEGRATOR Consulting SRL Cluj Napoca, str. Dunării nr. 25 bl.C1 ap.5, , jud. Cluj, cod 400593 Tel/Fax: 0264/442817, GSM: 0745235585, e-mail: dorin.isoc@aut.utcluj.ro Isoc Dorin	Brevete Mărci Desene	SRL
1997	LOYAL PARTNERS -AGENȚIE DE PROPRIETATE INTELLECTUALĂ Galati, Str. Brailei nr.210 bis, bl.C3B, ap.10, cod 800408 Tel/Fax: 0236/464847, GSM: 0722 744241, e-mail: loyal@xnet.ro Pușcașu Dan	Brevete Mărci Desene Topografii	SRL
01.07.1997	AGENȚIE DE PROPRIETATE INTELLECTUALĂ ȘI TRANSFER DE TEHNOLOGIE -AGPITT-SRL București, B-dul Libertății nr. 12, bl.113, sc.2, ap.28, sector 4; cod 040129, CP 42-106, Tel: 3360206; 3372981; Fax: 021/6362023,3372981, GSM: 0744293552; 0724539752, e-mail: faighenov@xnet.ro; agpitt@k.ro Faighenov Marioara	Brevete Mărci Desene	SRL
03.10.1997	LAZĂR ELENA CABINET DE PROPRIETATE INDUSTRIALĂ Buzău, Str.Unirii, Bl.16C,Et.3, Ap. 12, cod 120013, OP 1, CP 52, Tel./Fax:0238/435982 GSM: 0723 328633 Lazăr Elena	Brevete Mărci Desene Topografii	CI
29.10.1997	PERSOANĂ FIZICĂ INDEPENDENTĂ BARBU GHEORGHE MIRCEA București, Șos Iancului nr.21, bl. 106A,sc.B, ap.73, sect.2, Tel/Fax : 021/6536608, e-mail : bmircea@mailbox.ro Barbu Gheorghe Mircea	Brevete Mărci Desene	CI
02.12.1997	S.C. " HARCOV" A.P.I. S.R.L. Sfântu Gheorghe, jud. Covasna, Str. Nicolae Iorga nr. 61, bl. 10E, sc. B, ap. 9, cod 520089, Tel: 0267/352267 GSM : 0744435291 Stanciu Adelina	Brevete Mărci Desene	SRL
18.12.1997	AGENȚIE DE PROPRIETATE INDUSTRIALĂ ȘI TRANSFER TEHNOLOGIC « STOIAN IOAN » Roman, Bd. Republicii, bl. 46, sc. C, ap. 35, cod 611146 jud. Neamț, Tel/Fax : 0233/739441, GSM : 0745 643738 Stoian Ioan	Brevete Mărci Desene	CI
30.01.1998	INCOR – CORPADE ALEXANDRU Brașov, Str. C-tin Vodă Brâncoveanu nr. 54, et.1, ap. 4, cod 500132, Tel : 0268/513577 Corpade Alexandru	Brevete Mărci Desene Topografii	PF

1998	SC ROMPROSPER SERVIMPEX SRL Agentie de proprietate intelectuala „PIVA” București, Șos. Mihai Bravu nr. 294, bl.6,sc.B, ap. 63, sector 3, cod 030319, Tel/Fax: 021/3222857, 021/3207419, Mobil:0744654128;0744536405 e-mail: piva@hades.ro, piva@xnet.ro Pioaru Grațela, Pioaru Raluca Andreea	Mărci Desene Brevete	SRL
1998	PETRU COSTINESCU-DICOSTI București, Str. Viorele nr. 30, bl. 20 A, ap. 23, sector 4, cod 040428, CP 53-107, Tel: 021/3303162, e-mail: pcostinescu@fx.com Petru Costinescu	Brevete Mărci Desene	CI
27.04.1998	PIDES-CABINET DE PROPRIETATE INDUSTRIALĂ București, Str. Valea Buzăului, nr. 10, bl. G30, ap. 36, sector 3, cod 032334, Tel : 3455351 GSM : 0723 708632, e-mail: sova@cna.ro ing. Șova Dan Eugen	Brevete Mărci Desene Topografii	CI
23.02.1999	SZENTE SANDOR Odorheiu Secuiesc, Str. Victoriei, nr. 41,bl.U6, et.1, ap.4, jud. Harghita,cod postal 535600, Tel : 0266/219143, e-mail : prooffice@szente.ro Szente Sándor	Brevete Mărci Desene	CI
21.07.1999	SC NOWAPATENT SRL OP1-CP5, MEDIAS, cod 833273, jud. Sibiu, Tel : 0269/841373 ; 0264/833273, Fax : 0269/833273 e-mail : nowapatent@birotec.ro office@nowapatent.ro Fulea Maria	Brevete Mărci Desene	SRL
30.08.1999	CABINET DE PROPRIETATE INDUSTRIALĂ “BIONPI” București, Calea Dorobanților 126-130 Bl. 8, et. 9 Ap. 50 sector 1, cod 010577, Tel/Fax: 021/2316549, GSM: 0723 187944, e-mail: bionpi@hotmail.com; bionpi@fx.ro Ing. Ion Rodica Cocuța	Brevete Mărci Desene	CI
12.11.1999	AGENȚIE DE CONSULTANȚĂ ÎN PROPRIETATE INTELECTUALĂ ȘI TRANSFER DE TEHNOLOGIE « SPRÎNCEANU NICOLAE » Drobeta Turnu Severin, Str. Gheorghe Ionescu Sisești nr. 96, bl.E2, sc.1, et. 3, ap.8, cod 220212, Tel/Fax : 0252/311690, Mobil :0721796318 e-mail: nicolaesprinceanu@yahoo.com Nicolae Sprînceanu	Brevete Mărci Desene	CI
21.01.2000	CABINET INDIVIDUAL IVĂNESCU GABRIEL DAN Brașov, Str. Al. I. Cuza nr. 58 ap. 7, cod 500085, Tel/fax:0268/471650, GSM:0722248415, e-mail: d.ivanescu@xnet.ro Ivănescu Gabriel Dan	Brevete Mărci Desene	CI

15.02.2000	CABINET INDIVIDUAL ANGHEL LUMINIȚA DOINA București, Str. Gherghitei Nr.1, Bl.94B, Sc. B, Ap.76, Sector 2, Tel/Fax :021/2407985,GSM : 0723301706 e-mail : anghel.doina@xnet.ro Ing.Av.Anghel Luminita Doina	Brevete Mărci Desene	CI
24.08.2000	APOSTOL SALOMIA P.F.A. Galați, Str. Regiment 11 Siret nr. 15, bl. E4, Et.3, ap. 54, cod 800333,Tel/Fax : 0236/436437 GSM 0766765027 Ing.Apostol Salomia	Brevete Mărci Desene	CI
07.09.2000	AGENȚIA DE PROPRIETATE INDUSTRIALĂ - APIA SRL București, Str. Romancierilor nr. 5, bl.C14, sc.B, ap.41, sector 6, cod 061791, OP23-CP11, Tel/Fax: 021/7783100, GSM: 0745 031557, e-mail: ag_apia@dial.kappa.ro Site: www.mark-apia.ro Visalom Theodor	Mărci	SRL
17.10.2000	PERSOANĂ FIZICĂ INDEPENDENTĂ BERCEANU MARIA AURELIA București, Str. Cogîlnic 25, sector 3, Tel: 021/3264568 GSM:0744954085, berceanu_maria_aurelia@yahoo.com Berceanu Maria Aurelia	Brevete Mărci	PF
25.10.2000	PERSOANĂ FIZICĂ INDEPENDENTĂ MATEI ELENA Bacău, Str. Alecu Russo, bl. 33, Et.6,sc. C, ap.26, cod 600133, Tel: 0234/160424 Matei Elena	Mărci	CI
20.11.2000	CABINET INDIVIDUAL' ION FLOREA' București, Calea Dorobanților 126-130, bl.8,et.9,ap.50, sector 1, cod 010577, Tel/Fax: 021/2316549, GSM: 0723185998, e-mail: bionpi@rol.ro Ing.Ion Florea	Mărci	CI
28.11.2000	CABINET IN DIVIDUAL GREAVU DOINA MARIANA Sibiu, str. Constantin Noica, bl. 2, ap.21, cod 550169 Tel: 0269/218500,Fax:0269/212170,Mobil:0766489179 Ing. Greavu Doina Mariana	Brevete Mărci Desene	CI
11.12.2000	INTEL PROTECT Brașov, B-dul M. Kogălniceanu, nr. 20, bl. 1k, sc. C-D, cod 500173, Tel: 068/413117, Fax: 0268/477333, GSM: 0744 355100 e-mail: intelprotect@ccibv.ro Coșescu Camelia, Axente Elena	Brevete Mărci Desene Topografii	SRL
08.01.2001	CABINET "CECIU GABRIELA" CONSULTANȚĂ ÎN DOMENIUL PROPRIETĂȚII INTELLECTUALE Timișoara, Str. Narciselor, nr. 6, sc. A, ap. 110, jud. Timis, cod postal 300024, Tel/Fax.: 0256/494846; GSM: 0745 388039, e-mail: gabrielaceciu@hotmail.com Ing.Ceciu Gabriela	Brevete Mărci Desene	CI

10.01.2001	VLAD CONSTANTIN Constanta, Bd. 1 decembrie 1918 nr. 5, bl. F16, ap.34, cod 900711, Tel/Fax: 0241/625643, GSM: 0722 370300, e-mail: vlad@gmb.ro Vlad Constantin	Brevete Mărci Desene	CI
07.02.2001	PERSOANĂ FIZICĂ INDEPENDENTĂ FÎNTÎNĂ RAUL – SORIN Braşov, Str. Griviţei nr. 69, bl. 29, sc. D, ap.32, cod 500198 Tel: 0268/427713, Fax: 0268/422100, e-mail: raulfantana@ronline.ro Fîntînă Raul Sorin	Brevete Mărci Desene	PF
28.02.2001	PERSOANĂ FIZICĂ LARCO IOAN Iaşi, Bdul. Independenţei nr. 23, bl. B 1-5, Tr. 5. et. 5, ap. 17, cod 700101, Tel. 0232/311146 Larco Ioan	Brevete Mărci Desene Topografii	PF
05.03.2001	BIROU DE PROPRIETATE INDUSTRIALA BROJBOIU DUMITRU ADRIAN FLORINEL Piteşti, Bd. Republicii, bl.212,sc. D, ap.16, jud.Argeş, cod 110177, Tel/Fax.: 0248/637961, GSM: 0745 143095,e-mail: adrian brojboiu@k.ro Brojboiu Dumitru Adrian Florinel	Brevete Mărci Desene	CI
12.04.2001	INTELLECTUAL PROPERTY OFFICE SRL Bucureşti, Str. Alexandru Moruzzi nr. 6, bl. B6, sc. 2, ap.62, sector 3, cod 031155, Tel/Fax.: 021/3262388, GSM: 0745 094241, e-mail: ipo@fx.ro Ciuda Berivoie Anca	Brevete Mărci Desene	SRL
07.05.2001	CABINET MUŞATESCU ANDRA OANA Bucureşti, Str. Drumul Taberei nr. 71, bl.TD42, sc.1, et.4, ap.28, sector 6, cod 061366, GSM: 0722 879810, e-mail: amusatescu@dnt.ro Muşatescu Andra Oana	Brevete Mărci Desene	PF
2001	PERSOANĂ FIZICĂ INDEPENDENTĂ ACSINTE PAULA-ADRIANA Bucureşti, Splaiul Independenţei nr. 17, bl. 101, sc. D, ap. 57, sector 5, Tel: 021/3351366, Fax: 021/3351735, GSM: 0723317631 Av. Acsinte Paula Adriana	Mărci	PF
2001	PERSOANĂ FIZICĂ INDEPENDENTĂ POPESCU RADU-ROMEO Bucureşti, Bd. Corneliu Coposu nr.3, bl. 101, sc. 3, et.4, ap. 50, sector 3, cod 030601, GSM: 0722 510598 e-mail: rropescu@xnet.ro Popescu Radu Romeo	Brevete Mărci Desene	PF

31.05.2001	CONS INTEL BMA CABINET CONSULTANȚĂ Cart. Dorobanti, nr.2, bl. D2, at.1, ap.5,120087, C.P.8- O.P. 1 Buzau, Fax : 0238/719619, GSM: 0745086588, email: marius_bozio@yahoo.com Marius Bozioreanu	Brevete Mărci Desene Topografii	CI
12.09.2001	CABINET MIHAI LUCIAN Miculiți & Asociații SCPA (LINKLATERS) București, Str. Nicolae Iorga, nr. 8, sector 1, cod 010434 Tel : 021/3071500, Fax : 021/3071555 e-mail: lucian.mihai@linklaters.com, I Av. Mihai Lucian	Brevete Mărci Desene	PF
28.11.2001	PERSOANA FIZICA AUTORIZATA CRIȘAN IOANA București, Str. Pașcani nr. 8, bl.728A, sc. 2, ap.62, sector 6, cod 062085, Tel/Fax: 021/7253217, GSM: 0745 188738, e-mail: civ@fx.ro	Brevete Mărci Desene	PF
21.11.2001	ROVALCONS SRL AGENȚIE DE PROPRIETATE INTELCTUALĂ Câmpina, Str. Orizontului, nr.1, bl. R10, et.7, ap.27, Jud. Prahova, cod 105600, Tel/Fax : 0244/ 371390; GSM :0722 540580, e-mail: rovalcons@xnet.ro Ioacăra Valentin	Brevete Mărci Desene	S.R.L.
2001	SOLO INVENT S.R.L. București, Calea 13 Septembrie, nr. 104, bl. 48, ap. 8, sect. 5, cod 050727, Tel/Fax: 021/4113716, GSM: 0744 313 229, 0722 479 988, e-mail: impar_service@k.ro	Brevete Mărci Desene	S.R.L.
2001	S.C. CABINET N. D. GAVRIL S.R.L. București, Str. Ștefan Negulescu nr. 6A, sector 1, cod 011653, Tel./fax : 021/2302882 , GSM : 0722 983 520, 0723 383 758, e-mail : cabinetgavril@xnet.ro, emico2000@hotmail.com., gavrilmn@yahoo.com Gavril Niculina	Brevete Mărci	S.R.L.
16.04.2002	ARIANA GRUP SRL Brasov, Str. Carpenului nr.3, Bl. A4, ap.29, cod 500256, Tel :0268/314091 Fax :0268/329559, Tel : 021/3243756 vbozocea@yahoo.com, GSM : 0723204268 , 0723051279 Popescu Angela, Bozocea Gina Violeta	Mărci Desene Brevete	S.R.L.
24.04.2002	SC IACOBINI&CO, CONSILIERI IN DREPTUL DE PROPRIETATE INDUSTRIALA SRL Bucuresti, Calea Mosilor, nr.258, bl. 4bis, ap.22, sector 2, cod 020886, Tel : 021/2104690 ; Fax : 021/2104793 E-mail : asimri@yahoo.com, vladrosanu@hotmail.com Iacobini Anca Svetlana, Iacobini Mihnea Razvan	Mărci Brevete Desene Topografii	S.R.L.
04.09.2002	SC MANAGER EXPERT SRL Tg. Mures, Str. Nicolae Grigorescu, nr. 33, ap.3 cod 540095 Tel : 0265/250825 ; 0265/233033 Nutiu Emil, Cetina Dan	Mărci	S.R.L.

31.05.2001	CONS INTEL BMA CABINET CONSULTANȚĂ Cart. Dorobanti, nr.2, bl. D2, at.1, ap.5,120087, C.P.8- O.P. 1 Buzau, Fax : 0238/719619, GSM: 0745086588, email: marius_bozio@yahoo.com Marius Bozioreanu	Brevete Mărci Desene Topografii	CI
12.09.2001	CABINET MIHAI LUCIAN Miculiți & Asociații SCPA (LINKLATERS) București, Str. Nicolae Iorga, nr. 8, sector 1, cod 010434 Tel : 021/3071500, Fax : 021/3071555 e-mail: lucian.mihai@linklaters.com, I Av. Mihai Lucian	Brevete Mărci Desene	PF
28.11.2001	PERSOANA FIZICA AUTORIZATA CRIȘAN IOANA București, Str. Pașcani nr. 8, bl.728A, sc. 2, ap.62, sector 6, cod 062085, Tel/Fax: 021/7253217, GSM: 0745 188738, e-mail: civ@fx.ro	Brevete Mărci Desene	PF
21.11.2001	ROVALCONS SRL AGENȚIE DE PROPRIETATE INTELCTUALĂ Câmpina, Str. Orizontului, nr.1, bl. R10, et.7, ap.27, Jud. Prahova, cod 105600, Tel/Fax : 0244/ 371390; GSM :0722 540580, e-mail: rovalcons@xnet.ro Ioacăra Valentin	Brevete Mărci Desene	S.R.L.
2001	SOLO INVENT S.R.L. București, Calea 13 Septembrie, nr. 104, bl. 48, ap. 8, sect. 5, cod 050727, Tel/Fax: 021/4113716, GSM: 0744 313 229, 0722 479 988, e-mail: impar_service@k.ro	Brevete Mărci Desene	S.R.L.
2001	S.C. CABINET N. D. GAVRIL S.R.L. București, Str. Ștefan Negulescu nr. 6A, sector 1, cod 011653, Tel./fax : 021/2302882 , GSM : 0722 983 520, 0723 383 758, e-mail : cabinetgavril@xnet.ro, emico2000@hotmail.com., gavrilmn@yahoo.com Gavril Niculina	Brevete Mărci	S.R.L.
16.04.2002	ARIANA GRUP SRL Brasov, Str. Carpenului nr.3, Bl. A4, ap.29, cod 500256, Tel :0268/314091 Fax :0268/329559, Tel : 021/3243756 vbozocea@yahoo.com, GSM : 0723204268 , 0723051279 Popescu Angela, Bozocea Gina Violeta	Mărci Desene Brevete	S.R.L.
24.04.2002	SC IACOBINI&CO, CONSILIERI IN DREPTUL DE PROPRIETATE INDUSTRIALA SRL Bucuresti, Calea Mosilor, nr.258, bl. 4bis, ap.22, sector 2, cod 020886, Tel : 021/2104690 ; Fax : 021/2104793 E-mail : asimri@yahoo.com, vladrosanu@hotmail.com Iacobini Anca Svetlana, Iacobini Mihnea Razvan	Mărci Brevete Desene Topografii	S.R.L.
04.09.2002	SC MANAGER EXPERT SRL Tg. Mures, Str. Nicolae Grigorescu, nr. 33, ap.3 cod 540095 Tel : 0265/250825 ; 0265/233033 Nutiu Emil, Cetina Dan	Mărci	S.R.L.

08.01.2003	CABINET INDIVIDUAL LAPTEȘ ELVINE Bucuresti, Intrarea Badeni nr.3, Bl.M18, sc. 2, ap.40,sector 3 cod 030471, Tel: 021/3405500, elvine17@yahoo.com	Brevete	CI
31.01.2003	OSTER Bucuresti, Str. Batiste nr.35, ap. 23, sector 2, cod 020935 Tel/Fax: 021/3147249 , GSM: 0721254270 Udrea Elena Rodica	Mărci Desene	CI
11.02.2003	RATZĂ ȘI RATZĂ SRL București, B-dul A.I. Cuza Nr. 52-54, Sect.1, cod 011053 Tel :021/2601348, Fax : 021/2601349 e-mail ; office@ratza-ratza.com Enache Ion, Rață Grigore	Brevete Mărci Desene	SRL
13.02.2003	CABINET INDIVIDUAL ANDRONACHE PAUL București, Str.Sibiu nr.14, bl.E21, et.6, ap.35, sector 6, Tel/Fax: 021/7250069, GSM: 0722741043, e-mail: paul.andronache@artelecom.ro Andronache Paul	Mărci Desene Topografii Brevete	CI
14.05.2003	RAMCONSULTING SRL Cluj Napoca, Str. Augustin Buneanr.28, cod 400170 Fax : 0264/436792, GSM : 0744354156, e-mail : ramconsulting@email.ro Gânscă AurelianTudor	Mărci Desene Topografii Brevete	SRL
16.05.2003	CABINET OANA COCOLOI București, Drumul Taberei nr.120, bl.OD1, sc.5, ap.189, sector 6, cod 061413, Tel: 021/7450757, GSM: 0723144664, e-mail: oana_cocoloi@yahoo.com Oana Cocoloi	Mărci	CI
10.06.2003	ALLEGRA CONSULTING SRL Bucuresti, Aleea Huedin nr.1, bl.5, sc.1, ap.5, sector 4, cod 040917, GSM: 0722249961, Tel: 021/4504035, Fax: 021/3110519, e-mail: gabriela.neacsu@rps.ro Neacșu Gabriela	Brevete Mărci Desene Topografii	SRL
19.06.2003	RASKAI M M BREVMARC CONSULT S.R.L. Dej, Str. Unirii, nr.3,BL. D8, ap.7, judetul Cluj, 405200, Tel/Fax: 0264/211847, GSM: 0742084050 Raskai Maria	Brevete Mărci Desene Topografii	S.R.L.
01.07.2003	CONINFO S.R.L. Târgu Mures, Str. Cuza Voda, nr.22, ap. 32, cod 540027 Tel/Fax: 0265/267898 Itu Teodora, Cojocnean Maria Rodica	Desene Brevete Mărci	S.R.L.
25.07.2003	NESTOR NESTOR DICULESCU KINGSTON PETERSEN – CONSILIERE IN P.I. S.R.L. București, Calea Dorobantilor nr.237B, et.11, camera 11-8, cod 010566 Harsany Alexandru, Culic Andrei Radu	Mărci Desene	S.R.L.

11.08.2003	CABINET INDIVIDUAL FLOREA MIHAELA București, Str. Grigore Alexandrescu nr.1, bl.D7, ap.4, sector1, Fax: 021/2230342 GSM: 0722601120 e-mail: florea@gide.com Florea Mihaela	Mărci Desene Brevete	CI
19.08.2003	TEODORU & ASOCIATII București, Str. Foisorului, nr.4, bl. F1C, ap. 16, sect. 3, cod 031178, Tel: 021/3230838 Fax: 021/3263955 GSM: 0722549219 , e-mail: violeta@teodoru.ro Teodoru Violeta	Mărci	CI
19.08.2003	CABINET DE PROPRIETATE INDUSTRIALA NICOLAE BURCHEL București, Str. Dr. Radovici nr.8, sector 5, cod 050468, Tel: 021/2126515, Fax: 021/4114188, e-mail: nburchel@lenp.ro Nicolae Burghel	Mărci	CI
21.08.2003	N.P.C. S.R.L. Brașov, cod 500025, OP 1 – CP 298, GSM: 0744520357, e-mail: totu@unitbv.ro Totu Ioan	Mărci Desene Topografii	SRL
22.10.2003	CABINET INDIVIDUAL DE PROPRIETATE INDUSTRIALĂ NEGOMIREANU LIVIA București, Șos. Nicolae Titulescu nr.94, bl.14A, sc 4 ap.127, sect.1, cod 011146, Tel/Fax: 021/2235637, GSM: 0722444719 Negomireanu Livia	Mărci Desene	CI
30.10.2003	CABINET DE PROPRIETATE INDUSTRIALA "VIȘOIU LILIAN CATALIN" București, Str. Alexandru Vlahuta nr.3, bl. M48, sc.A, ap.7, sector 3, Tel/Fax: 021/3207251, GSM: 0744480657, e-mail: visoiucatalin@yahoo.com, www.visoiucatalin.home.ro jur. Vișoiu Lilian Catalin	Brevete Mărci Desene Topografii	CI
4.11.2003	CABINET DE PROPRIETATE INDUSTRIALA "VALDO" Târgoviste, Str. Ion Ghica, bl.5A, ap.26, Tel: 0245/210415, Fax: 0245/212501, GSM: 0726177689, e-mail: valentin_n_tgv@yahoo.com Negritu Valentin Constantin	Brevete	CI
4.11.2003	CABINET DE PROPRIETATE INDUSTRIALA "DUNĂREANU MIHAIL" Bucuresti, Bd. Constantin Brâncoveanu nr.8, Bl B2, ap.13, sector 4, Tel: 021/4600419, GSM : 0723398499, e-mail: dunareanu_mileniu3@k.ro Dunăreanu Mihail	Brevete	CI

11.12.2003	INTERNATIONAL PATENT&MARK S.R.L. Brasov, Str.Jepilor nr.2, Bl A8, sc.C, ap.12, Tel: 0268/319158, e-mail: karlameyndt@yahoo.com, Mendes Viegas Meyndt Karla	Brevete	SRL
12.12.2003	EDIPLAST S.R.L. Tg. Mureş, Str. Măgurei nr.25, ap.2, Tel/Fax: 0265/263775, GSM: 0744394036, e-mail: moniadel@fx.ro Vasilache Virgilius	Mărci Desene	SRL
22.12.2003	V&F INTELLECTUAL PROPERTY CONSULTING S.R.L. Bucureşti, Str. Mărgelelor nr.6, Bl. 304, sc.4, ap.45, sector 6, Tel: 021/3140283, Fax: 021/3140290, e-mail: opream@vf.ro, GSM: 0722259260 Oprea Marilena	Brevete Mărci Desene Topografii	SRL
2.02.2004	CABINET INDIVIDUAL IOANIȚESCU TRAIAN Bucureşti, Bd. Timișoara nr.49, Bl Cc6, ap.27, sector 6, Tel: 021/4402510 Ioanițescu Traian	Brevete Mărci Desene	CI
2.02.2004	INVEL – AGENȚIE DE PROPRIETATE INDUSTRIALĂ Bucureşti, Str. Belizarie nr.1, bl 21/5, ap.2, Fax: 021/3371403, GSM: 0723205048, 0788374511, e-mail: marianvelcea@xnet.ro Velcea Marian	Brevete Mărci Desene	CI
2.02.2004	CABINET DE PROPRIETATE INDUSTRIALĂ BICU CRISTINA Bucureşti, Str. Semenici nr.1, bl.23, ap.90, Tel: 0724260277, e-mail: bicucristina2000@yahoo.com Bicu Cristina Mădălina	Brevete	CI
2.02.2004	CABINET DE PROPRIETATE INTELLECTUALĂ CONSTANDA MĂDĂLINA Bucureşti, Str. Pretorienilor nr.3, sect.5, Tel:021/7812148, e-mail: m.constanda@k.ro Constanda Cecilia Mădălina	Brevete	CI
9.02.2004	CABINET ANI FUCIU SRL Com.Snagov, Bloc P53, sc.A, ap.1, jud.Ilfov, Tel: 021/4910123, Fax: 021/3142157, GSM: 0744370196, e-mail: anif@euro.ro , ani.fuciu@euro.ro Fuciu Anișoara	Mărci Desene	SRL
11.02.2004	INTEL PROPERTY CONSULT Bucureşti, Str. Ion Maiorescu, nr.42A, sector 2, Tel: 021/6192276, Fax:021/2123364, GSM: 0744506010 Teodorescu Dan Mihai	Brevete Mărci Desene	CI
16.02.2004	LEGAL BRAND S.R.L. Bucureşti, Str. Nicolae Licăreţ nr.1, bl.33, sc.C, ap.107, Tel: 0722674, 0722607380 Stăncescu Anca. Stăncescu Alin Cristian	Brevete Mărci Desene Topografii	SRL
20.02.2004	CABINET GORDON SRL Bucureşti, Str. Spătaru Preda nr.20, bl. 97A, sc.1, ap.4, Tel: 021/4239468, GSM: 0723261373, e-mail: dgiplaw@yahoo.com Gordon Dean Daniel	Brevete	SRL

**LISTA CONSILIERILOR ÎN PROPRIETATE INDUSTRIALĂ, MEMBRI AI CAMEREI NAȚIONALE
A CONSILIERILOR ÎN PROPRIETATE INDUSTRIALĂ DIN ROMÂNIA, AUTORIZAȚI PENTRU
DOMENIUL DESENELOR ȘI MODELELOR INDUSTRIALE
pentru luna MAI / 2004**

Nr. din Reg. Nat	Nume și Prenume	Denumirea societății Adresa societății	Societate cu obiect de activitate propr.ind.
92-1	BĂLAN GHEORGHITĂ	RODALL-AGENȚIE DE PROPRIETATE INDUSTRIALĂ SRL București, Str. Polonă nr. 115, bl. 15, Sc.A,Et.4, ap. 19 sect. 1, Tel: 021/2108342, GSM: 0722 652111, Fax: 021/2105794	DA
92-2	POP VIRGINIA DAISY	CABINET ENPORA S.R.L. București, Șos. Iancului nr. 7, bl. 109B, sc. B, ap.46, sect. 2, cod 021712 Tel: 021/2501634, Fax: 021/2507927, e-mail : pop@patents.ro, pop@enpora.com	DA
92-3	RAȚĂ GRIGORE	RATZA SI RATZA SRL București, B-dul A.I. Cuza Nr. 52-54, Sect.1 Tel :021/2601348, Fax : 021/2601349 email : office@ratza-ratza.com, gregory@ratza-ratza.com	DA
92-5	VOICU ALEXANDRA	A.G.V. - AGENȚIE DE PROPRIETATE INDUSTRIALĂ SRL București, B-dul Magheru, nr. 9, sc. 2, et.9, ap. 89, sector 1, PO BOX 22-246, Tel/Fax: 021/3153684	DA
92-6	LORENȚ ALEXANDRU	S.C. INVENTA - AGENȚIE UNIVERSITARĂ DE INVENTICĂ S.R.L. București, Bdul Corneliu Coposu, nr. 7, bl. 104, sc.2, etaj 1, ap.31, sector 3, Tel : 021/3200285, Tel/Fax :021/3228325, inventa@mark-patent.ro	DA
92-7	ENESCU LUCIAN	S.C.ROMINVENT S.A. București, Str. Ernil Pangratti nr. 35,et.1, sector1, Tel: 021/2312515, 2312541, Fax: 021/2312550, 2312454, e-mail: office@rominvent.ro	DA
92-8	OPROIU MARGARETA	CABINET M. OPROIU-CONSILIERE ÎN PROPRIETATE INTELECTUALĂ București, Str. Popa Savu, nr. 42, parter, sector 1, Tel : 021/2602834, 021/2602833, Fax : 021/2602836, 021/2602835, P.O.Box 2-229, e-mail : office@oproiu.ro	DA
92-9	LARION ELISABETA-SONIA	S.C. ROMINVENT S.A. București, Str. Ernil Pangratti nr. 35, et.1, sect.1 Tel: 021/2312515, Fax: 021/2312550 e-mail: office@rominvent.ro	DA

92-10	TURCANU CONSTANTIN	S.C. INVENTA - AGENȚIE UNIVERSITARĂ DE INVENTICĂ S.R.L. București, Bdul Corneliu Coposu, nr. 7, bl. 104, sc.2, etaj 1, ap.31, sector 3, Tel : 021/3200285, Tel/Fax : 021/3228325, GSM : 0744 324510, e-mail : inventa@mark-patent.ro	DA
92-11	TEODORESCU DAN MIHAI	INTEL PROPERTY CONSULT București, Str. Ion Maiorescu, nr.42A, sector 2, Tel: 021/6192276, Fax:021/2123364, GSM: 0744506010	DA
92-13	GHIȚĂ CONSTANTIN	CONSTANTIN GHIȚĂ OFFICE Timișoara, Str. Take Ionescu nr. 24-28, sc. B ap. 2 Jud.Timiș, Tel/Fax: 0256/435976, GSM: 0744 162462, e-mail: ghita@mail.dnttm.ro	DA
92- 1003	MACAMETE ELENA	S.C. ICPE-S.A. București, Splaiul Unirii 313, sect. 3 Tel: 021/3217230, Fax: 021/3216346	NU
92- 1006	NICOLAESCU DANIELLA-OLGA	S.C. ROMINVENT S.A. București, Str. Ermil Pangratti nr. 35, et.1, sect.1 Tel: 021/2312515, Fax: 021/2312550 e-mail: office@rominvent.ro	DA
92- 1008	STOIAN IOAN	AGENȚIE DE PROPRIETATE INDUSTRIALĂ ȘI TRANSFER TEHNOLOGIC "STOIAN IOAN" Roman, B-dul Republicii, bloc 46, sc. C, ap. 35, jud. Neamț, Tel/Fax: 0233/739441, GSM: 0745 643738	DA
93-14	BUCĂȚARU RODICA FILICA	S.C. ROMINVENT S.A. București, Str. Ermil Pangratti nr. 35, et.1, sect.1 Tel: 021/2312515, Fax: 021/2312550 e-mail: office@rominvent.ro	DA
93-15	GHENU MIHAELA	S.C. ROMINVENT S.A. București, Str. Ermil Pangratti nr. 35, et.1, sect.1 Tel: 021/2312515, Fax: 021/2312550 e-mail: office@rominvent.ro	DA
93-22	NICOLAE IOAN	CABINET INDIVIDUAL "INDEPENDENT PROPRINI AGENT" București, sector 5, Str. Fabrica de chibrituri nr. 42 Tel: 021/3352938, GSM: 0722 610635, Fax: 021/3121008	DA
93-25	BUZLEA ELISABETA	S.C. INTELECT S.R.L. ORADEA Oradea, B-dul Dacia nr. 48, Bl. D10, Ap.3, OP 9- CP128, Tel 0259/253847, Fax:0259/268094 GSM: 0745 040831, e-mail: intelect@rdslink.ro	DA
93-28	RASKAI MARIA MAGDALENA	RASKAI M M BREVMARC CONSULT S.R.L. Dej, Str. Unirii, nr.3,BL.d8, ap.7, judetul Cluj, 405200, Tel/Fax: 0264/211847, GSM: 0742084050	DA

93-93	DUTULESCU CORINA CARMEN	S.C. ROMINVENT S.A. București, Str. Ermil Pangratti nr. 35, et.1, sect.1 Tel: 021/2312515, Fax: 021/2312550 e-mail: office@rominvent.ro	DA
93-1013	ȘOVA DAN-EUGEN	PIDES-CABINET DE PROPRIETATE INDUSTRIALĂ București, Str. Valea Buzăului, nr. 10, bl. G30, ap. 36, sector 3, Tel: 021/3455351 GSM: 0723708632 e-mail: sova@cna.ro	DA
93-1017	ANDREI MARIANA	M.Ap.N. – Departamentul pentru armament București, Drumul Taberei nr. 9-11, sector 6 Tel: 021/4106267; Fax: 021/3151779, 3147327, GSM: 0723668592, e-mail: mariana.andrei@dpa.ro	NU
93-1019	CIOBANU MARIETTA	SC COMETAM SRL București, Str. Cetatea de Baltă nr. 118, bl. 9, ap. 5, sector 6, Tel/Fax: 021/7723008, Mobil :0745181098 e-mail: mciobanu@pcnet.ro	DA
93-1020	ANGHEL LUMINIȚA DOINA	Cabinet individual ANGHEL LUMINIȚA DOINA București, Str. Gherghitei nr 1, Bl. 94B, Sc.B, Ap.76, sector 2, Tel/Fax: 021/2407985, GSM : 0723 301706, anghel.doina@xnet.ro	DA
93-1022	BURȚILĂ IOAN	S.C. MILENIUL 3 Agenție de Proprietate Industrială S.R.L. Pascani, Str. Moldovei nr. 10, bloc Crinul, sc. A, Ap. 28, Tel/Fax: 0232/719190; GSM: 0740 820582	DA
93-1025	DOBRESCU MELANIA	SC UPETROM – 1Mai SA Ploiești, Piața 1 Decembrie 1918, nr. 1, Prahova Tel: 0244/174 051/1618; Fax: 0244/110327	NU
93-1031	GAVRILIU ANA-CORINA	S.C. BIOTEHNOS S.A. București, Str. Dumbrava Roșie nr. 18, Tel: 021/2102015 int 120 ; Fax : 021/2109705, GSM 0723302092	NU
93-1032	ION RODICA-COCUȚA	CABINET DE PROPRIETATE INDUSTRIALĂ « BIONPI » București, Calea Dorobanților 126-130, Bl. 8, et. 9 Ap. 50 sector 1, Tel/Fax: 021/2316549 GSM: 0723 187944, e-mail: bionpi@hotmail.com; bionpi@fx.ro	DA
93-1033	IVANCA MARIA ELISAVETA	AGENȚIA DE PROPRIETATE INDUSTRIALĂ "LABIRINT" Arad, Str. Coriolan Petreanu nr. 28, Tel/Fax: 0257/255842, GSM: 0722 458129 e-mail: labirint@arad.ro	DA

94-14	STANCIU ADELINA	SC HARCOV A.P.I. SRL Sfântu Gheorghe, Jud Covasna Str. Nicolae Iorga nr. 61 bl. 10 E sc. B. ap.9 Tel. 0267/ 352 267, Mobil:0744435291	DA
94-23	FĂNTĂNĂ RAUL-SORIN	PERSOANĂ FIZICĂ Braşov, Str. Griviței nr. 69, bl. 29, sc. D, ap. 32 Tel: 0268/427713, e-mail: raulfantana@ronline.ro	DA
94-25	UDREA ELENA RODICA	OSTER Bucuresti, Str. Batistei nr.35, ap. 23, sector 2 Tel/Fax: 021/3147249 GSM: 0721254270, e-mail: traianosiescu@xnet.ro	DA
94-26	VELCEA MARIAN	INVEL – AGENȚIE DE PROPRIETATE INDUSTRIALĂ București, Str. Belizarie nr.1, bl 21/5, ap.2, Fax: 021/3371403, GSM: 0723205048, 0788374511, e-mail: marianvelcea@xnet.ro	DA
94-1037	ALAN LILIANA	BEGA GRUP Timișoara, Calea Stan Vidrighin nr. 5A, Tel:0256/222103, Fax:0256/190800, GSM : 0724250467 e-mail:alan@tehnomet.ro	NU
94-1039	BLAG IOANA	SC INDUSTRIA SĂRMEI SA Câmpia Turzii, Str.Laminoriștilor nr. 145, Județ Cluj Tel : 0264/368661 int 390;	NU
94-1042	BARBU MIRCEA	PERSOANĂ FIZICĂ București, Sos.lancului nr.21, bl.106A, sc.b, ap.73, sect.2, Tel/Fax: 021/6536608, e-mail: bmircea@mailbox.ro	DA
94-1045	CECIU GABRIELA	CABINET "CECIU GABRIELA" CONSULTANȚĂ ÎN DOMENIUL PROPRIETĂȚII INTELLECTUALE 300024 Timișoara, Str. Narciselor, nr. 6, sc. A, ap. 110, jud. Timis, Tel/Fax: 0256/494846; GSM: 0745 388 039, e-mail: gabrielaceciu@hotmail.com	DA
94-1048	GHEORGHICESCU EUGENIA	S.C. ICTCM S.A. București, Șos. Olteniței nr. 103, sector 4, Tel: 021/3321870 , 3323770/437, Fax: 021/3320775, 3321870 GSM:0721863338, e-mail:steh@ictcm.ro ; market@ictcm.ro	NU
94-1052	ISOC DORIN	INTEGRATOR CONSULTING –SRL Cluj-Napoca, Str. Dunării nr.25 bl. C1 ap.5, jud. Cluj Tel/Fax: 0264/442817, GSM: 0745235585 e-mail: Dorin.Isoc@aut.utcluj.ro	DA
94-1053	IOANITESCU TRAIAN	CABINET INDIVIDUAL IOANIȚESCU TRAIAN București, Bd. Timișoara nr.49, Bl Cc6, ap.27, sector 6, Tel: 021/4402510	DA

94-1056	PUȘCAȘU DAN	S.C. LOYAL PARTNERS – AGENȚIE DE PROPRIETATE INTELECTUALĂ SRL Galați, Str.Brailei nr.210 bis, bl.C3B, ap.10 Tel/Fax: 0236/464847 ; GSM: 0722 744241; e-mail:loyal@xnet.ro	DA
94-1058	STANCIU ION	S.N.P. PETROM S.A.-SUCURSALA I.C.P.T. CAMPINA Jud. Prahova, Cămpina 105600, B-dul Culturii nr. 29, Tel:0244/334831, Fax: 0244/370323, e-mail: icpt_ri@easy.net.ro	NU
95-19	TĂTARU DOINA	PERSOANĂ FIZICĂ Piatra Neamț, Str. Apele Minerale nr. 4, Tel: 0233/223602, e-mail: doina_tataru@msn.com	DA
95-30	TEODORESCU MIHAELA	S.C. ROMINVENT S.A. București, Str. Ermil Pangratti nr. 35, et.1, sect.1 Tel: 021/2312515, Fax: 021/2312550 e-mail: office@rominvent.ro	DA
95-32	ȘOVAR IOAN	CABINET DE PROPRIETATE INDUSTRIALĂ S.I. SRL Timișoara, Str. Călimănești, nr.110, Tel.0256/475105,GSM: 0722 984909	DA
95-36	RĂDULESCU MELANIA STELA	S.C. ROMINVENT S.A. București, Str. Ermil Pangratti nr. 35, et.1, sect.1 Tel: 021/2312515, Fax: 021/2312550 e-mail: office@rominvent.ro	DA
95-37	VASILESCU RALUCA	CABINET M. OPROIU-CONSILIERE ÎN PROPRIETATE INTELECTUALĂ București, Str. Popa Savu, nr. 42, parter, sector 1, Tel : 021/2602834, 021/2602833, Fax : 021/2602836, 021/2602835, office@oproiu.ro	DA
95-1063	FAIGHENOV MARIOARA	AGENȚIE DE PROPRIETATE INTELECTUALĂ ȘI TRANSFER DE TEHNOLOGIE-AGPITT-SRL București, B-dul Libertății nr. 12, bl.113, sc.2, et.3, ap.28, sector 4; CP 42-106,Tel: 021/3360206; 3372980; Fax : 021/3372981 ; 6362023, GSM : 0744 293552 ; 0724539752 e-mail :faighenov@xnet.ro; agpitt@k.ro	DA
95-1067	BROJBOIU DUMITRU ADRIAN FLORINEL	BIROU DE PROPRIETATE INDUSTRIALA, B-dul Republicii bl 212, sc.D, ap.16, Pitești, jud. Arges, tel/fax 0248 /637961, GSM 0745143095 e-mail:adrian_brojboiu@k.ro	DA
95-1071	CRIȘAN IOANA	PERSOANĂ FIZICĂ AUTORIZATA-CRIȘAN IOANA București, Str. Pașcani nr. 8, bl.728A, sc. 2, ap.62, sector 6, Tel/Fax: 021/7253217, GSM: 0744188738, e-mail: civ@fx.ro	DA

95-1072	CSAPO MARTINESCU ERNEST	SC ROMBAT SA Bistrița, Str. Petru Rareș nr. 3, Bl. 3, sc. C, ap. 38 Tel. 0263/238009, Fax :0263/234010, e-mail: emi@rombat.ro	NU
95-1074	ENACHE ION	RATZA SI RATZA SRL Bucuresti, B-dul A.I. Cuza Nr. 52-54, Sect.1 Tel :021/2601348, Fax : 021/2601349 email : office@ratza-ratza.com	DA
95-1076	FULEA MARIA	SC NOWAPATENT SRL OP1-CP5, MEDIAȘ, jud. Sibiu, Tel : 0269/841373 ; 833273 GSM : 0744556074 Fax : 0269/833273 e-mail : nowapatent@birotec.ro office@nowapatent.ro	DA
95-1082	DOBREANU IULIAN	COMPANIA NAȚIONALĂ A LIGNITULUI OLTENIA Târgu Jiu, Str. Tudor Vladimirescu nr.1-15	NU
96-24	COSTIN NICOLAE	AGENȚIE DE PROPRIETATE INDUSTRIALĂ – « COSTIN – SNC » Baia Mare, Str. Șoimului nr. 5, Tel/fax: 0262/276426, GSM: 0744 966079	DA
96-41	CIUDA-BERIVOE ANCA	INTELLECTUAL PROPERTY OFFICE SRL București, Str. Alexandru Moruzzi nr. 6, bl. B6, sc. 2, et. 8, ap. 62, sector 3; Tel/Fax: 021/3262388, GSM : 0745 094241	DA
96-42	FIERĂSCU COSMINA- CATRINEL	S.C. ROMINVENT S.A. București, Str. Ernil Pangratti nr. 35, et.1, sect.1 Tel: 021/2312515, Fax: 021/2312550 e-mail: office@rominvent.ro	DA
96-47	RĂDULESCU MIOARA	S.C. INVENTA - AGENȚIE UNIVERSITARĂ DE INVENTICĂ S.R.L. București, Bdul Corneliu Coposu, nr. 7, bl. 104, sc.2, etaj 1, ap.31, sector 3, Tel : 021/3200285, Tel/Fax : 021/3228325, e-mail : inventa@mark-patent.ro	DA
96-48	ȚULUCA DOINA	S.C. INVENTA - AGENȚIE UNIVERSITARĂ DE INVENTICĂ S.R.L. București, Bdul Corneliu Coposu, nr. 7, bl. 104, sc.2, etaj 1, ap.31, sector 3, Tel : 021/3200285, Tel/Fax : 021/3228325, GSM :0744 339649, e-mail : inventa@mark-patent.ro	DA
96-49	BĂLAN VALERIA CORNELIA	RODALL-AGENȚIE DE PROPRIETATE INDUSTRIALĂ SRL București, Str. Polonă nr. 115, bl. 15, sc. A, ap. 19 sector 1, Tel: 021/2108342, GSM: 0744 377047, Fax: 021/2105794	DA

96-50	POP CĂLIN RADU	CABINET ENPORA S.R.L. București, Șos. Iancului nr. 7, bl. 109B, sc. B, ap. 46, sect. 2, Tel: 021/2501634, Fax: 021/2507927, e-mail : pop@patents.ro, pop@enpora.com	DA
96-1083	NIȚĂ FLORINA	SC OLTCHIM SA Râmnicu Vâlcea, Str. Uzinei nr. 1, jud. Vâlcea Tel: 0250/736101/1225, Fax: 0250/735030 e-mail: oltchim@oltchim.onix.ro	NU
96-1087	CĂMPEAN GHEORGHE- GEORGEL	SC NEPTUN SA Câmpina Câmpina, Str. Bobâlna nr. 57-63, Jud. Prahova Tel. 0244/335651 (235), Fax. 0244/370338 , 336641, e-mail: neptun@interplus.ro	NU
96-1091	IVĂNESCU GABRIEL DAN	CABINET INDIVIDUAL- IVANESCU GABRIEL DAN Brașov, Str. Al. I. Cuza nr. 58 ap. 7, Tel/fax:068/471650, GSM: 0722 248415, e-mail: d.ivanescu@xnet.ro	DA
96-1097	SPRÂNCEANU NICOLAE	"SPRÂNCEANU NICOLAE" AGENȚIE DE CONSULTANȚĂ ÎN PROPRIETATE INTELECTUALĂ ȘI TRANSFER DE TEHNOLOGIE Drobeta Turnu Severin Str. Gheorghe Ionescu Sisești nr. 96, bl.E2, sc.1, ap.8, Tel/Fax: 0252/311690; GSM:0721 796318 e-mail: NicolaeSprinceanu@yahoo.com	DA
97-18	LAZĂR DELIA SORINA	CABINET M. OPROIU-CONSILIERE ÎN PROPRIETATE INTELECTUALĂ București, Str. Popa Savu, nr. 42, parter, sector 1, Tel : 021/ 2602833, 021/2602834 Fax : 021/2602836, 021/2602835, office@oproiu.ro	DA
97-28	LAZĂR ELENA	CABINET DE PROPRIETATE INDUSTRIALĂ Buzău, Str.Unirii, Bl.16C, Ap. 12, Et.3 OP 1, CP 52, Tel/Fax:0238/435982, GSM: 0723328633, e-mail:publio@xnet.ro, publico@mail.local.ro	DA
97-61	MOHONEA LILIANA	S.C. PATENTMARK S.R.L. București, Str. Dr. N. Turcescu nr. 2, sector 5, Tel/fax 021/3121669, Fax: 021/2233963, e-mail: stema@pcnet.ro	DA
97-62	MOHONEA CRISTIAN	S.C. PATENTMARK S.R.L. București, Str. Dr. N. Turcescu nr. 2, sector 5, Tel/fax 021/3121669, , Fax: 021/2233963, e-mail: stema@pcnet.ro	DA
97-1103	POPESCU ANGELA	ARIANA GRUP SRL Brasov, Str. Carpenului nr.3, bl.A4, ap.29, Tel :021/3243756 GSM : 0723051279	DA

97-1112	PIOARU GRAȚIELA GEORGETA	SC ROMPROSPER SERVIMPEX SRL București, Șos. Mihai Bravu nr. 294, bloc 6, sc. B, ap. 63, sector 3, Tel : 021/3222857, Fax : 3207419, Mobil : 0744654128 ; 0744536405 e-mail : piva@hades.ro; piva@xnet.ro	DA
97-1116	STRECHE GHERGHINA	S.N.P. PETROM S.A. București, Calea Victoriei nr. 109, sector 1, Tel: 021/2125001, Fax: 021/3138629 e-mail: streche@petrom.ro	NU
98-35	CORPADE ALEXANDRU	PERSOANĂ FIZICĂ - INCOR Brașov, Str. C-tin Brâncoveanu nr. 54, et. 1, ap. 4, Tel : 0268/513577	DA
98-1125	COSTINESCU PETRU	PETRU COSTINESCU-DICOSTI București, Str. Viorele nr. 30, bl. 20A, ap. 23, sector 4, Tel : 021/3303162, Fax : 021/3304733, CP 53- 107, e-mail : pcostinescu@fx.ro	DA
99-45	VELȚAN LOREDANA	S.C. INVENTA - AGENȚIE UNIVERSITARĂ DE INVENTICĂ S.R.L. București, Bdul Corneliu Coposu, nr. 7, bl. 104, sc.2, etaj 1, ap.31, sector 3, Tel : 021/3200285, Tel/Fax : 021/3228325, e-mail : inventa@mark-patent.ro	DA
99-46/2	COȘESCU CAMELIA	INTEL PROTECT S.R.L. Brașov, Str. M. Kogălniceanu, nr. 18-20, bloc 1k, sc. C-D, Tel: 0268/413117, Fax: 0268/477333, GSM: 0744 355100, intelprotect@ccibv.ro	DA
99-46/1	AXENTE ELENA	INTEL PROTECT S.R.L. Brașov, Str. M. Kogălniceanu, nr. 20, bloc 1k, sc. C- D, Tel: 0268/412567, Fax: 0268/477333, GSM: 0722 464314, e-mail: intelprotect@ccibv.ro;	DA
99-48	SZENTE SANDOR	SZENTE SANDOR Odorheiu Secuiesc, str. Victoriei, nr. 41, bl. U6, et.1, ap. 4, județ Harghita, cod poștal 535600, Tel. /fax 0266/219143, e-mail: prooffice@szente.ro	DA
99-50	IOACĂRĂ VALENTIN	ROVALCONS SRL -AGENȚIE DE PROPRIETATE INTELECTUALĂ Câmpina, Str. Orizontului, nr.1, bl. R10, ap.27, Jud. Prahova, Tel/Fax: 0244/371390; GSM : 0722 540580 e-mail: rovalcons@xnet.ro	DA
99-56	PIOARU RALUCA ANDREEA	SC ROMPROSPER SERVIMPEX SRL București, Șos. Mihai Bravu nr. 294, bloc 6, sc. B, ap. 63, sector 3, Tel : 021/3222857, Fax : 3207419, Mobil : 0744654128 ; 0744536405 e-mail : piva@hades.ro; piva@xnet.ro	DA

99-59	STURZA IOANA	CABINET M. OPROIU-CONSILIERE ÎN PROPRIETATE INTELECTUALĂ București, Str. Popa Savu, nr. 42, parter, sector 1, Tel : 021/ 2602833, 021/2602834, Fax : 021/2602836, 021/2602835, P.O.Box2-229, e-mail : office@oproiu.ro	DA
99-060	DZAKA LILIANA	S.C. INVENTA - AGENȚIE UNIVERSITARĂ DE INVENTICĂ S.R.L. București, Bdul Corneliu Coposu, nr. 7, bl. 104, sc. 2, etaj 1, ap. 31, sector 3, Tel: 021/3200285, Fax: 021/3228325, e-mail: inventa@mark-patent.ro	DA
99-62	CABARIU LIVIU	S.C. ROMINVENT S.A. București, Str. Ermil Pangratti nr. 35, et.1, sect.1 Tel: 021/2312515, Fax:021/2312550, Mobil :0722650129, e-mail: office@rominvent.ro	DA
99-136	TUDOR DANIELA	SC PHARMAPLANT BIOGALENICA SRL București Splaiul Unirii nr. 313 , Sector 3 Tel/Fax : 021/3464818; 3464808, GSM : 0745793189 e-mail:pharmaplant@ines.ro	NU
99-1127	APOSTOL SALOMIA	PERSOANĂ FIZICĂ Galați, Str. Reg. 11 Siret nr. 15, bl. E4, ap. 54, Tel/Fax: 0236/436437 GSM 0766765027	DA
99-1133	ROBU MARICICA	SC PETROTUB SA ROMAN Str.Stefan cel Mare,Nr.246, Jud Neamț, Roman Tel: 0233/748201, Fax: 0233/748405	NU
99-1138	OSIESCU TRAIAN	SICOMED S.A. București, Bd. Theodor Pallady nr.50, Tel: 021/3451280 /345, e-mail:traianosiescu@xnet.ro	NU
99-1140	NEGOMIREANU LIVIA	CABINET INDIVIDUAL NEGOMIREANU LIVIA Bucuresti, Sos. Nicolae Titulescu nr.94, bl.14A, ap.127,sect.1, Tel: 021/2235637, GSM: 0722444719	DA
99-1144	CSOMOS LILIANA – MARIA	S.C. EUROPHARM S. A. BRA+OV Brașov, Str. Poienelor, nr. 5, Tel: 0268/310007, Fax:0268/314026, e-mail: liliana.csomos@gsk.com	NU
99-1145	LARCO IOAN	PERSOANĂ FIZICĂ Iași, Bdul. Independenței nr. 23, bl. B 1-5, Tr. 5. et. 5, ap. 17, cod 700101, Tel. 0232/111146	DA
99-1147	SULIMAN MARIA-GABRIELA	AGENȚIA NAȚIONALĂ A MEDICAMENTULUI București, Str. Av. Sănătescu nr. 48 Tel.: 021/2241710/369, Fax: 021/2243497 e-mail:mariasuliman @anm.ro	NU

99-1148	CONSTANTIN ADRIAN GEORGE	CABINET ENPORA S.R.L. București, Șos. Iancului nr. 7, bl. 109B, sc. B, ap. 46, sect. 2, cod 021712 Tel: 021/2501634, Fax: 021/2507927, e-mail : pop@patents.ro , pop@enpora.com	DA
99-1150	PALCO SORINA- IUSTINA	S.C. AEROSTAR S.A. Str. Condorilor, nr. 9, Bacău Tel : 0234/175 070, Fax : 0234/ 172 023, e-mail : aerostar@aerostar.ro	NU
99-1152	ROMAN IOAN	S.C. IAR S.A. GHIMBAV BRAȘOV Brașov, Str. Aeroportului nr. 1, Tel: 0268/475269/1076, Fax: 0268/475287, Mobil :0745145535, e-mail: ioanry@yahoo.com	NU
20-1159	ENE SILVIA	CABINET M. OPROIU – CONSILIERE ÎN PROPRIETATE INTELECTUALĂ București, Str. Popa Savu, nr. 42, parter, sector 1. Tel : 021/2602833, 021/2602834, Fax : 021/2602835, 021/2602836, CP : 2-229, e-mail : office@oproiu.ro	DA
20-1161	BORLAN T. RADU	S.C. PATENTMARK S.R.L. București str. Dr. N. Turcescu nr. 2, sector 5, Tel: 021/3121669, Fax: 021/2233963, e-mail:stema@pcnet.ro	DA
20-1165	BOZIOREANU MARIUS ADRIAN	CONS INTEL BMA CABINET CONSULTANȚĂ Buzău, Cart. Dorobanti 2, bl.D2, et.1, ap.5 CP 8, OP1, Mobil : 0745086588, Fax : 0238/719619, e-mail : marius-bozio@yahoo.com	DA
20-1171	DONȚU OVIDIU-LIVIU	CAMERA DE COMERȚ ȘI INDUSTRIE SUCEAVA Str. Universității, nr. 15-17, Suceava Tel./fax : 0230/523587	NU
20-1175	ISTRATE ȘTEFAN	SOLO INVENT S.R.L. București, Calea 13 Septembrie, nr. 104, bl. 48, ap. 8, sector 5 Tel/Fax: 021/4113716, GSM: 0744 313 229, 0722 479 988, e-mail: impar_service@k.ro	DA
20-1181	MUȘĂTESCU ANDRA OANA	CABINET MUSATESCU ANDRA București, Str. Drumul Taberei nr. 71, Bl. TD 42, sc. 1, et. 4, ap. 28, sector 6 GSM : 0722 879810 ; e-mail : amusatescu@dnt.ro	DA
20-1192	PETRACHE OCTAVIAN	S.C. INTELECT S.R.L. ORADEA Oradea, B-dul Dacia nr. 48, Bl. D10, Ap.3, OP 9-CP128, Tel 0259/153847, Fax:0259/268094 GSM: 0745 040831, e-mail: intelect@rdslink.ro	DA

20-1193	POPA CRISTINA	S.C. ROMINVENT S.A. București, Str. Ermil Pangratti nr. 35, et. 1, sect. 1 Tel: 021/2312515, 2312541, Fax: 021/2312550, 2312454, e-mail: office@rominvent.ro	DA
20-1194	STĂNCESCU ANCA	LEGAL BRAND S.R.L. București, Str. Nicolae Licăreț nr.1, bl.33, sc.C, ap.107, Tel: 0722674635	DA
20-1196	ȚOȚU IOAN	N.P.C. S.R.L. Brasov, cod 500025, OP 1 – CP 298, GSM: 0744520357, e-mail: totu@unitbv.ro	DA
20-1199	VLAD CONSTANTIN	VLAD CONSTANTIN Constanța, Bdul. 1 decembrie 1918 nr. 5, bl.F16, ap.34, Tel/Fax: 0241/625643, GSM: 0722 370300, e-mail: vlad@gmb.ro	DA
2000-1204	NIȚU ION	S.C. INTELECT S.R.L. ORADEA Oradea, B-dul Dacia nr. 48, Bl. D10, Ap.3, OP 9-CP128, Tel 0259/153847, Fax:0259/268094 GSM: 0745 040831 e-mail: intelect@rdslink.ro	DA
20-1205	RĂDULESCU MIHAELA	RAMI DACIA București, Bd. Timișoara nr.5, sect.6, Tel:021/4106000, Fax:021/4100166, 4100742 E-mail:office@ramidacia.ro	NU
2001-1207	POPESCU RADU-ROMEIO	CABINET POPESCU RADU ROMEO București, Bd. Corneliu Coposu nr. 3, bl.101, sc.3, et.4, ap.50, sector 3, GSM : 0722 510598, e-mail : rropescu@xnet.ro	DA
2001-1209	MIHAI LUCIAN	LINKLATERS MICULIȚI ȘI ASOCIATII S.C.P.A. București, Str. Nicolae Iorga, nr. 8, sector 1 Tel : 021/3071500, Fax : 021/3071555 e-mail: lucian.mihai@linklaters.com, lucian.mihai@drept.unibuc.ro	DA
2001-1211	GAVRIL NICULINA	CABINET N. D. GAVRIL S.R.L. București, Str. Ștefan Negulescu nr. 6A, sector 1, Tel./fax : 021/2302882 , GSM : 0722 983 520, 0723 383 758, e-mail : cabinetgavril@xnet.ro emico2000@hotmail.com, gavrilnin@yahoo.com	DA
2003-1216	ANDRONACHE PAUL	CABINET INDIVIDUAL ANDRONACHE PAUL București, Str.Sibiu nr.14, bl.E21, et.6, ap.35, Tel/Fax: 021/7250069, GSM: 0722741043, e-mail: paul.andronache@artelecom.ro	DA
2003-1221	GÂNSCA AURELIAN TUDOR	RAMCONSULTING SRL Cluj Napoca, Str. Augustin Buneanr.28, Fax : 0264/436792, GSM : 0744354156, e-mail : ramconsulting@email.ro	DA

2003-1222	BOZOCEA GINA VIOLETA	ARIANA GRUP SRL Braşov, Str. Carpenului nr.3, bl.A4, ap.29, Tel :0268/314091 Fax :0268/329559, e-mail : vbozocsa@yahoo.com, GSM :0723204268	DA
2003-1223	PETREA DANA MARIA	CABINET M. OPROIU-CONSILIERE ÎN PROPRIETATE INTELECTUALĂ Bucureşti, Str. Popa Savu, nr. 42, parter, sector 1, Tel : 021/2602834, 021/2602833, Fax : 021/2602836, 021/2602835, P.O.Box 2-229, e-mail : office@oproiu.ro	DA
2003-1224	STURZA OANA ALINA	CABINET M. OPROIU-CONSILIERE ÎN PROPRIETATE INTELECTUALĂ Bucureşti, Str. Popa Savu, nr. 42, parter, sector 1, Tel : 021/2602834, 021/2602833, Fax : 021/2602836, 021/2602835, P.O.Box 2-229, e-mail : office@oproiu.ro	DA
2003-1227	ŞANTA VALENTINA	GEDEON RICHTER ROMANIA SA Tg.Mures, Str. Cuza Voda, nr. 99-105, Tel: 0265/233675, 0265/264067, Fax: 0265/268875, cod postal 540306 e-mail: vsanta@armedica.ro office@armedica.ro	NU
2003-1228	VIRGILIUS VASILACHE	EDIPLAST S.R.L. Tg. Mureş, Str. Măgurei nr.25, ap.2, Tel/Fax: 0265/263775, GSM: 0744394036, e-mail: moniadel@fx.ro	DA
2003-1230	NEACŞU GABRIELA	ALLEGRA CONSULTING SRL Bucureşti, Aleea Huedin nr.1, bl.5, sc.1, ap.5, sector4, GSM: 0722249961, Tel: 021/4504035, Fax: 021/3110519,e-mail: gabriela.neacsu@rps.ro	DA
2003-1234	BUZLEA MIRCEA VALENTIN	S.C. INTELECT S.R.L. ORADEA Oradea, B-dul Dacia nr. 48, Bl. D10, Ap.3, OP9-CP128, Tel 0259/253847, Fax:0259/268094 e-mail: intelect@rdslink.ro	DA
2003-1235	BUZLEA NARCISA FLORICICA	S.C. INTELECT S.R.L. ORADEA Oradea, B-dul Dacia nr. 48, Bl. D10, Ap.3, OP9-CP128, Tel 0259/253847, Fax:0259/268094 e-mail: intelect@rdslink.ro	DA
2003-1240	RADU DANIELA	SC GRUP ROMET SA Şos. Brailei nr.15, Buzau Tel : 0238/710301 Fax : 0238/710300 GSM : 0745452268, danalex_r@yahoo.com	NU
2003-1241	COJOCNEAN MARIA RODICA	CONINFO S.R.L. Târgu Mures, Str. Cuza Vodă, nr.22, ap. 32, Tel/Fax: 0265/267898, GSM: 0723667588, e-mail: iton@itongrup.com	DA

2003-1242	COMĂNESCU NADIA VASILICA	ANTIBIOTICE SA IAȘI Iași, Str. Valea Lupului nr.1, Tel: 0232/253600 int.525, Fax: 0232/211020, GSM: 0745371217 , e-mail: trademarks@antibiotice.ro	NU
2003-1246	VIȘOIU LILIAN CĂTĂLIN	CABINET DE PROPRIETATE INDUSTRIALA "VIȘOIU LILIAN CĂTĂLIN" București, Str. Alexandru Vlahuta nr.3, bl. M48, sc.A, ap.7, sector 3, Tel/Fax: 021/3207251, GSM: 0744480657, visoiucatalin@yahoo.com, www.visoiucatalin.home.ro	DA
2003-1248	CULIC ANDREI RADU	NESTOR NESTOR DICULESCU KINGSTON PETERSEN – CONSILIERE IN P.I. S.R.L. București, Calea Dorobantilor nr.237B, et.11, camera 11-8, GSM: 0744309382	DA
2003-1250	DUMITRESCU ARTEMIS SORINA	S.C. ROMINVENT S.A. București, Str. Emil Pangratti nr. 35, et.1, sect.1 Tel: 021/2312515, Fax: 021/2312550 e-mail:artemisb@rominvent.ro	DA
2003-1251	HARSANY ALEXANDRU	NESTOR NESTOR DICULESCU KINGSTON PETERSEN – CONSILIERE IN P.I. S.R.L. Bucuresti, Calea Dorobantilor nr.237B, et.11, camera 11-8 Tel : 021/2011200, Fax : 021/2011210, GSM : 0722203934	DA
2003-1254	ENESCU MIRUNA	S.C. ROMINVENT S.A. București, Str. Emil Pangratti nr. 35, et.1, sect.1 Tel: 021/2312515, Fax: 021/2312550 e-mail : menescu@rominvent.ro	DA
2003-1257	FLOREA MIHAELA	CABINET INDIVIDUAL FLOREA MIHAELA București, Str. Grigore Alexandrescu nr.1, bl.D7, ap.4, sector1, Fax: 021/2230342 GSM: 0722601120 , e-mail: florea@gide.com	DA
2003-1258	FLOREA ILEANA MARIA	S.C. ROMINVENT S.A. București, Str. Emil Pangratti nr. 35, et.1, sect.1 Tel: 021/2312515, Fax: 021/2312550 e-mail: iflorea@rominvent.ro	DA
2003-1259	FUCIU ANIȘOARA	CABINET ANI FUCIU SRL Com.Snagov, Bloc P53, sc.A, ap.1, jud.Ifov, Tel: 021/4910123, Fax: 021/3142157, 0744370196, e-mail: anif@euro.ro , ani.fuciu@euro.ro	DA
2003-1261	IACOBINI MIHNEA RĂZVAN	SC IACOBINI&CO, CONSILIERI IN DREPTUL DE PROPRIETATE INDUSTRIALA SRL București, Calea Mosilor, nr.258, bl. 4bis, ap.22, sector 2, Tel : 021/2104690 ; Fax : 021/2104793 E-mail : asimri@yahoo.com	DA

2003-1262	IACOBINI ANCA SVETLANA	SC IACOBINI&CO, CONSILIERI IN DREPTUL DE PROPRIETATE INDUSTRIALA SRL Bucuresti, Calea Mosilor, nr.258, bl. 4bis, ap.22, sector 2, Tel : 021/2104690 ; Fax : 021/2104793 E-mail : asimri@yahoo.com	DA
2003-1268	ITU TEODORA	CONINFO S.R.L. Târgu Mures, Str. Cuza Vodă, nr.22, ap. 32, Tel/Fax: 0265/267898, GSM: 0723667588, e-mail: iton@itongrup.com	DA
2003-1271	MARINESCU RUXANDRA	S.C. PATENTMARK S.R.L. București, Str. Dr. N. Turnescu nr. 2, sector 5, Tel/fax 021/3121669, Fax: 021/2233963, e-mail: stema@pcnet.ro , 0722626875	DA
2003-1274	MIRCEA LAURA CRISTINA	SC ROMINEX SA Timișoara, Str.Avrăm Imbroane, nr.9, jud.Timiș, Tel :o256220083, Fax :0256190674, e-mail : mircealaura@yahoo.com	NU
2003-1275	VELICU ANCA	CABINET ENPORA S.R.L. București, Șos. Iancului nr. 7, bl. 109B, sc. B, ap. 46, sector 2, 021712, Tel : 021/2501634, Fax : 021/2507927 e-mail : pop@patents.ro, pop@enpora.com	DA
2003-1277	OPREA MARILENA	V&F INTELLECTUAL PROPERTY CONSULTING S.R.L. București, Str. Mărgelelor nr.6, Bl. 304, sc.4, ap.45, sector 6, Tel: 021/3140283, Fax: 021/3140290, e-mail: opream@vf.ro, GSM: 0722259260	DA
2003-1278	STĂNCESCU ALIN CRISTIAN	LEGAL BRAND S.R.L. București, Str. Nicolae Licăreț nr.1, bl.33, sc.C, ap.107, Tel: 0722607380	DA
2003-1280	STIOPU NORICA	MOBILENIA SRL București, Șos. Pantelimon nr.161, sector 2, Tel : 021/2506270 Fax : 021/2507456 e-mail : rpopescu@mobilenia.ro	NU
2003-1286	SECĂREANU DOINA MARIA	S.C. INVENTA - AGENȚIE UNIVERSITARĂ DE INVENTICĂ S.R.L. București, Bdul Corneliu Coposu, nr. 7, bl. 104, sc.2, etaj 1, ap.31, sector 3, Tel : 021/3200285, Tel/Fax : 021/3228325, e-mail : inventa@mark-patent.ro	DA
2003-1288	LUCĂCEL MIHAIELA	SC FARMEC SA Cluj Napoca, Str. Henri Barbusse nr.16, Tel :0264/433193, Fax : 0264/432543, GSM : 0745347813, e-mail : miha.cj@personal.ro	NU

Notă:

Având în vedere intrarea în vigoare a noului Regulament de aplicare a Aranjamentului de la Haga de la data de 01.04.2004, O.M.P.I. ne-a remis noul "*Ghid pentru înregistrarea internațională a desenelor și modelelor industriale*", pe care îl publică pe site-ul O.M.P.I.

Pentru noul formular de cerere de înregistrare internațională și informații privind aplicarea noului Regulament puteți consulta site-ul O.M.P.I. la adresele:

S <http://www.wipo.int/hague/en/index.html> (versiunea în limba engleză) și

S <http://www.wipo.int/hague/fr/index.html> (versiunea în limba franceză).

Avis n° 15/2004



ORGANISATION MONDIALE DE LA PROPRIÉTÉ INTELLECTUELLE

34, chemin des Colombettes, case postale 18, CH-1211 Genève 20 (Suisse)
† (41-22) 338 91 11 – Télécopieur (Registre international des dessins et modèles industriels) : (41-22) 338 97 38
Messagerie électronique : intreg.mail@wipo.int – Internet : <http://www.OMPI.int>

**ARRANGEMENT DE LA HAYE CONCERNANT L'ENREGISTREMENT
INTERNATIONAL DES DESSINS ET MODÈLES INDUSTRIELS**

Entrée en vigueur du règlement d'exécution commun: formulaires

1. En vue de l'entrée en vigueur, le 1^{er} avril 2004, du règlement d'exécution commun à l'Acte de 1999, l'Acte de 1960 et l'Acte de 1934 de l'Arrangement de La Haye (voir l'avis d'information n° 12/2003), l'attention des utilisateurs du système de La Haye est attirée sur les points suivants.

2. À compter du 1^{er} avril 2004, les utilisateurs du système de La Haye devront utiliser les nouveaux formulaires établis par le Bureau international. Afin que les utilisateurs deviennent familiers avec tous ces nouveaux formulaires, ces derniers peuvent déjà être consultés sur le site Internet de l'OMPI à l'adresse suivante : www.wipo.int (rubriques "*Activités & services*" et "*Dessins et modèles internationaux*").

3. Il doit en particulier être noté qu'à la différence de la procédure internationale actuelle, les demandes suivantes devront, à partir du 1^{er} avril 2004, être présentées sur un **formulaire officiel** :

– une demande d'inscription d'un changement de nom ou d'adresse du titulaire (formulaire DM/6);

– une demande d'inscription d'une renonciation à l'enregistrement international à l'égard d'une, de plusieurs ou de la totalité des parties contractantes désignées (formulaire DM/5);

– une demande d'inscription d'une limitation, à l'égard d'une, de plusieurs ou de la totalité des parties contractantes désignées, portant sur une partie des dessins ou modèles (formulaire DM/3).

4. À la différence également de la procédure internationale actuelle, trois formulaires officieux (dont l'utilisation n'est donc pas obligatoire) seront mis à la disposition des mandataires, à savoir :

– une demande d'inscription de la constitution d'un mandataire (formulaire DM/7);

– une demande d'inscription d'un changement de nom et/ou d'adresse du mandataire (formulaire DM/8);

– une demande de radiation de l'inscription d'un mandataire (formulaire DM/9).

5. De plus amples informations concernant l'ensemble des nouveaux formulaires peuvent être obtenues en consultant le *Guide pour l'enregistrement international des dessins et modèles industriels* qui est également disponible sur le site Internet de l'OMPI.

Le 18 mars 2004

Colegiu de redacție:	Dr. ing. Gheorghe Bucșă Șef serviciu Desene și Modele Industriale, Mihaela Uhr, Elena Graciov
Redactor responsabil de număr:	Elena Graciov
Tehnoredactare computerizată:	Elena Graciov

**Tipărit la TIPOGRAFIA O.S.I.M.
sub comanda nr. 54/2004**

Coperta: Cristina-Maria Bararu

Inscripționat la: Tipografia O.S.I.M. sub comada nr. 56 /04.06.2004

Directia - Redactia - Administratia
OFICIUL DE STAT PENTRU INVENTII SI MARCI
Str. Ion Ghica nr. 5, Sector 3, telefon: + 4021 315.19.66;
fax: + 4021 312.38.19
e-mail: office@osim.ro http: www.osim.ro
BUCURESTI - ROMÂNIA

Tehnoredactare si tipar: OFICIUL DE STAT PENTRU INVENTII SI MARCI