

**OFICIUL DE STAT
PENTRU
INVENȚII ȘI MĂRCI**



**BULETIN OFICIAL
DE
PROPRIETATE
INDUSTRIALĂ**

**Secțiunea
DESENE ȘI MODELE INDUSTRIALE
(Design industrial)**

Nr. 8/2004



OFICIUL DE STAT PENTRU INVENȚII ȘI MĂRCI

BULETIN OFICIAL DE PROPRIETATE INDUSTRIALĂ

**SECȚIUNEA DESENE ȘI MODELE INDUSTRIALE
(DESIGN INDUSTRIAL)**

8

Publicat la 14 septembrie 2004

© Toate drepturile sunt rezervate O.S.I.M. Această publicație nu va putea fi reprodusă în tot sau în parte, în nici un mod, fără autorizație prealabilă.

**BULETIN OFICIAL DE PROPRIETATE INDUSTRIALĂ
- SECȚIUNEA DESENE ȘI MODELE INDUSTRIALE -**

**Numărul 8
AUGUST 2004**

CUPRINS GENERAL

<p>Redacția - Administrația:</p> <p style="text-align: center;">OFICIUL DE STAT PENTRU INVENȚII ȘI MĂRCI Sectorul Desene și Modele Industriale</p> <p>Str. Ion Ghica nr. 5, sector 3 Telefon: 315.19.66 Fax: (401) 312.38.19 Telex: 11370 ROPAT-R e-mail: office@osim.ro BUCUREȘTI - ROMÂNIA</p> <p>Buletinul poate fi procurat de la Oficiul de Stat pentru Invenții și Mărci, prin: - abonamente anuale, la prețul de 4.152.000 lei/an sau exemplar disparat, la prețul de 434.000 lei</p> <p>Sumele se vor depune în contul: RO 89TREZ 7005025XXX000278 - Direcția de Trezorerie și Contabilitate Publică a Municipiului București</p> <p>ISSN - 1223 - 7728</p>	<p>Cereri de înregistrare a desenelor și modelelor industriale depuse la O.S.I.M. 1039</p> <p>Lista cererilor de înregistrare a desenelor și modelelor industriale publicate în ordinea crescătoare a numerelor de înregistrare 1149</p> <p>Lista alfabetică a solicitanților 1157</p> <p>Desenele și modelele industriale înregistrate în Registrul Național al desenelor și modelelor industriale conform hotărârii comisiei de specialitate a O.S.I.M. 1167</p> <p>Revalidări ale certificatelor de înregistrare 1177</p> <p>Modificări în situația juridică a titularilor 1181</p> <p>Erate 1185</p> <p>Materiale de informare și documentare din domeniul proprietății industriale</p> <ul style="list-style-type: none">■ Ordinul nr.157/24.07.1997 privind lista agențiilor specializate în proprietate industrială și a consilierilor în proprietate industrială 1191■ Ordinul nr. 03/15.01.2003 Centre regionale pentru promovarea proprietății industriale în România 1219
---	---

CONTENTS

Applications of registration of industrial designs filed at OSIM	1039
List of the applications of registration of industrial designs published according to registration thereof	1149
Alphabetical list of depositors	1157
Industrial designs registered in the National Register of Industrial Designs according to the decision of the State Office for Inventions and Trademarks design commission	1167
Certificates for industrial design restoration	1177
Changes in the owner's legal status	1181
Erratum	1185
Information and searching materials in industrial property field: <ul style="list-style-type: none">■ 157/24.07.1997 decision concerning the list of industrial property, specialised agencies and of industrial property attorneys ..■ Decision no. 3/2002 Regional centres for the promotion of property in Romania	1191 1219

SOMMAIRE

Demandes d'enregistrement des dessins et des modeles industriels deposees a l'OSIM	1039
Liste des demandes d'enregistrement des dessins et des modeles industriels publiees ordonnees selon l'ordre de leur enregistrement	1149
Liste alphabetique des depositants	1157
Des dessins et des modeles industriels enregistres au Registre National des Dessins et des Modeles Industriels conformement a la decision de la Commission de Specialite de l'Office d'Etat pour les Inventions et les Marques	1167
Restauration des certificats d'enregistrement de dessins et modeles industriels ...	1177
Modifications dans la situation juridique du titulaire	1181
Erates	1185
Documents concernant l'information et la documentation dans le domaine de la propriété industrielle: <ul style="list-style-type: none">■ Arrêté no. 157/24.07.1997 concernant les agences spécialisées en propriété industrielle et les conseillers en propriété industrielle■ Arrêté no. 3/2002 Centres regionaux pour la promotion de la propriété industrielle en Roumanie	1191 1219

CERERI DE ÎNREGISTRARE A DESENELOR ȘI MODELELOR INDUSTRIALE DEPUSE

(conform Legii nr. 129/29.12.1992 privind protecția
Desenelor și Modelelor Industriale)

În cuprins sunt publicate cererile pentru care s-a cerut protecția în România, inclusiv cele conform Aranjamentului de la Haga, pentru care România a fost desemnată, și care au fost publicate în Buletinul Internațional de Desene și Modele Industriale.

Publicarea cererilor internaționale în Buletinul Oficial de Proprietate Industrială se face gratuit, cuprinzând doar datele bibliografice și nu produce efecte juridice, scopul fiind informarea persoanelor interesate.

*

*

*

The applications requesting protection of industrial designs in Romania are published, the ones under the Hague Agreement for which Romania has been designated included which applications have been published in the International Bulletin of Industrial Designs.

Publication of international applications in the Official Bulletin of Industrial Property is free of charge and only comprises the bibliographic data and produces no legal effects, its aim being that of informing the interested persons.

CODURILE INID ale cererilor de certificat de înregistrare a desenelor și modelelor industriale au următoarea semnificație:

- (21) Numărul depozitului național:
- (22) Data depozitului național:
- (43) Data publicării:
- (71) Numele și adresa solicitantului:
- (74) Numele și adresa mandatarului:
- (72) Numele autorului:
- (54) Denumirea desenului/modelului:
- (28) Numărul de desene/modele:
- (51) LOC (7) Cl:
- (57) Descrierea desenului/modelului:
- (80)*Numărul de depozit internațional conform Aranjamentului de la Haga:
Data înregistrării internaționale:
Data publicării internaționale:
- (30) Prioritate invocată:
- (33) Țara:
- (32) Data:
- (31) Numărul:

* Depozit internațional înregistrat conform Aranjamentului de la Haga, la care România a fost desemnată, publicat în Buletinul Internațional de Desene și Modele, care poate fi consultat integral inclusiv reprezentările grafice, la Oficiul de Stat pentru Invenții și Mărci. Procurarea Buletinului Internațional de Desene și Modele se poate face prin abonament la Biroul Internațional O.M.P.I. - Geneva, Elveția.

CODURILE STANDARDIZATE pentru reprezentarea țărilor, ca și a altor entități și organizații internaționale care eliberează sau înregistrează titluri de proprietate industrială.

Organizația Mondială de Proprietate Intelectuală (OMPI)	WO
Oficiul European de Brevete (OEB)	EP
Organizația Africană de Proprietate Intelectuală	OA
Organizația Regională Africană de Proprietate Intelectuală	OA

Argentina	AR	Irlanda	IE
Australia	AU	Israel	IL
Belgia	BE	Italia	IT
Brazilia	BR	Japonia	JP
Bulgaria	BG	Luxembourg	LU
Canada	CA	Marea Britanie	GB
China	CN	Mexic	MX
Croația	HR	Norvegia	NO
Danemarca	DK	Olanda	NL
Egipt	EG	Polonia	PL
Elveția	CH	Portugalia	PT
Finlanda	FI	Republica Coreea	KR
Franța	FR	Republica Moldova	MD
Grecia	GR	România	RO
Germania	DE	Spania	ES
India	IN	Statele Unite ale Americii	US
Indonezia	ID	Suedia	SE
Iordania	IO	Turcia	TR
Iran	IR	Ungaria	HU
Irak	IK		

CERERI DE ÎNREGISTRARE A DESENELOR ȘI MODELELOR INDUSTRIALE DEPUSE LA O.S.I.M.

În cuprins, sunt publicate toate cererile de înregistrare a desenelor și modelelor industriale depuse la Oficiul de Stat pentru Invenții și Mărci - Sectorul desene și modele industriale, pentru care s-au constituit depozite reglementare în lunile martie, aprilie și mai 2004 (cu excepția cererilor pentru care nu s-au achitat taxele legale sau sunt incomplete). **Având în vedere art. 37 din Legea nr. 129/29.12.1992 republicată**, pentru aceste cereri publicate, **persoana fizică sau persoana juridică îndreptățită la eliberarea certificatului beneficiază provizoriu de aceleași drepturi conferite titularului**, în conformitate cu prevederile **art. 33**, până la eliberarea certificatului de înregistrare, cu excepția cazurilor în care cererea de înregistrare a fost respinsă sau retrasă.

Publicarea cererilor internaționale în Buletinul Oficial de Proprietate Industrială - Secțiunea desene și modele industriale (design industrial) - **se face gratuit, cuprinzând doar datele bibliografice și nu produce efecte juridice**, scopul fiind informarea persoanelor interesate. Depozitele internaționale înregistrate conform Aranjamentului de la Haga, la care România a fost desemnată, sunt publicate în Buletinul de Desene și Modele Internaționale. Procurarea Buletinului de Desene și Modele Internaționale se poate face prin abonament la Biroul Internațional O.M.P.I. - Geneva, Elveția.

Publicarea datelor bibliografice a depozitelor se va face în ordinea crescătoare a claselor și subclaselor, conform Clasificării internaționale pentru desene și modele industriale (ediția a VII-a), conform Aranjamentului de la Locarno.

Dacă **mai multe depozite au aceeași clasă și subclasă**, publicarea datelor bibliografice se va face în **ordinea numărului de înregistrare**.

În conformitate cu **art. 24 din Legea nr. 129/29.12.1992**, **orice persoană interesată poate face opoziții**, privind înregistrarea desenului sau modelului industrial, **în termen de 3 luni de la data publicării acestuia**.

În prezentarea cererilor de înregistrare a desenelor și modelelor industriale, se folosesc codurile INID și codurile țărilor, a căror semnificație este dată la pag. 1038.

**CERERI DE ÎNREGISTRARE A DESENELOR ȘI
MODELELOR INDUSTRIALE
DEPUSE LA O.S.I.M.**

CLASA 01 - PRODUSE ALIMENTARE

- (21) Numărul depozitului național:
f 2004 0463
- (22) Data depozitului național: 27.04.2004
- (43) Data publicării: 31.08.2004
- (71) Numele și adresa solicitantului:
S.C. STANDARD NUTRICIA S.R.L.,
STR. SPERANȚEI NR. 27, PARTER,
SECT. 2, BUCUREȘTI, B 7000
- (54) Denumirea desenului/modelului:
PRODUSE ALIMENTARE
- (28) Numărul de desene/modele: 7
- (51) LOC (8) Cl: **01 - 01**

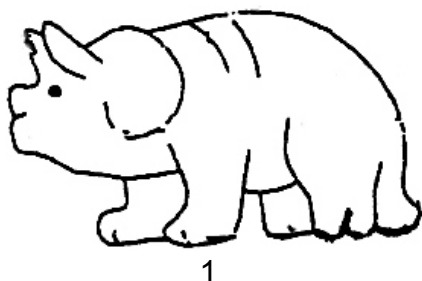

1



5

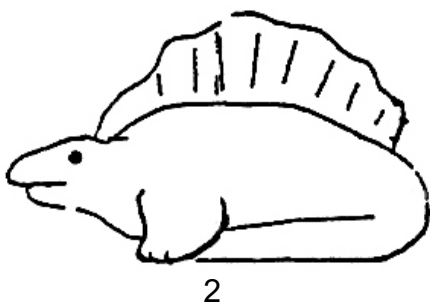

2

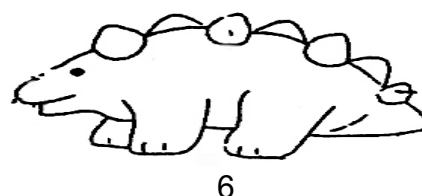

6

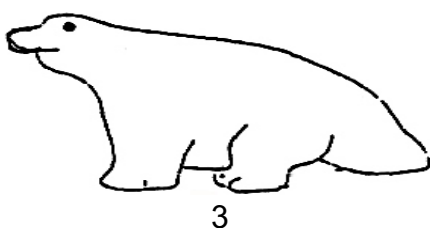

3

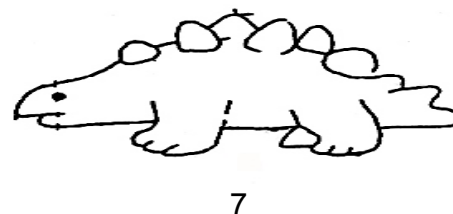

7

CLASA 02 - ARTICOLE DE ÎMBRĂCĂMINTE ȘI MERCERIE

- (21) Numărul depozitului național:
f 2004 0327
- (22) Data depozitului național: 25.03.2004
- (43) Data publicării: 31.08.2004
- (71) Numele și adresa solicitantului:
S.C. EURODERNA S.R.L.
HALA DE JOS NR. INV, DERNA,
BH 100115
- (74) Numele și adresa mandatarului:
S.C. INTELECT S.R.L.
B-DUL DACIA 48, BL. D 10, AP. 3,
BH 3700, ORADEA
- (72) Numele autorului:
SONEA DORINA RODICA
- (54) Denumirea desenului/modelului:
PANTOFI TIP MOCASIN
- (28) Numărul de desene/modele: 1
- (51) LOC (8) Cl: **02-04**



- (72) Numele autorului: BALCA TUDOREL
- (54) Denumirea desenului/modelului:
BĂNCI
- (28) Numărul de desene/modele: 3
- (51) LOC (8) Cl: **06-01**

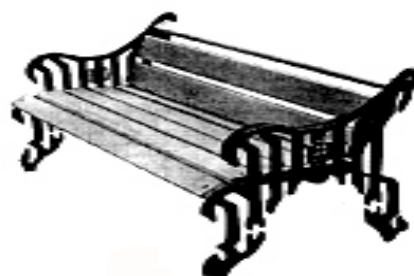

2

CLASA 06 - MOBILIER

- (21) Numărul depozitului național:
f 2004 0329
- (22) Data depozitului național: 25.03.2004
- (43) Data publicării: 31.08.2004
- (71) Numele și adresa solicitantului:
S.C. TELURIA S.R.L.
BDUL. TIMIȘOARA NR. 63, BL. OD8,
SC. C, AP.120, SECT. 6, BUCUREȘTI,
B 70000



3

- (21) Numărul depozitului național:
f 2004 0350
 (22) Data depozitului național: 01.04.2004
 (43) Data publicării: 31.08.2004
 (71) Numele și adresa solicitantului:
S.C. MOBILENIA S.R.L.
 ȘOS.PANTELIMON NR.161, SECT. 2,
 BUCUREȘTI, B 7000
 (54) Denumirea desenului/modelului:
MESE
 (28) Numărul de desene/modele: 2
 (51) LOC (8) Cl: **06-01**, 02

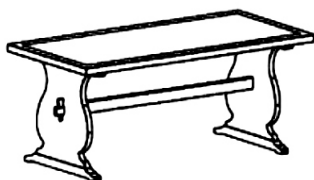

1



2

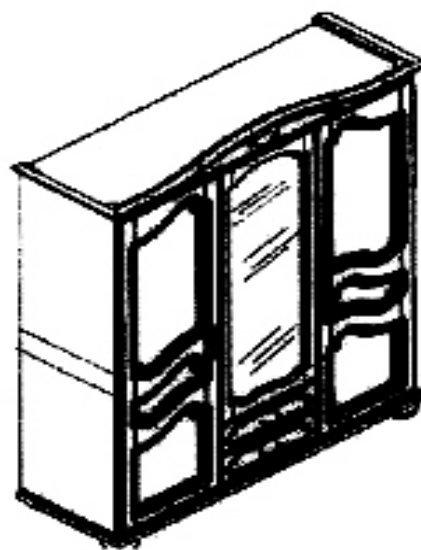

1

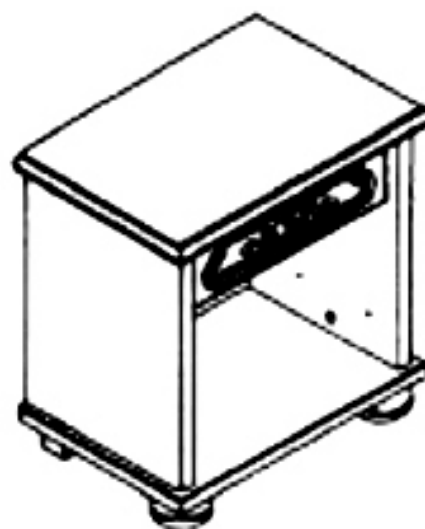

2

- (21) Numărul depozitului național:
f 2004 0352
 (22) Data depozitului național: 01.04.2004
 (43) Data publicării: 31.08.2004
 (71) Numele și adresa solicitantului:
S.C. MOBILENIA S.R.L.
 ȘOS.PANTELIMON NR.161, SECT. 2,
 BUCUREȘTI, B 7000
 (54) Denumirea desenului/modelului:
MOBILIER
 (28) Numărul de desene/modele: 4
 (51) LOC (8) Cl: **06-01**, 03, 04

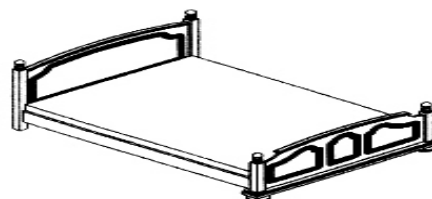

3

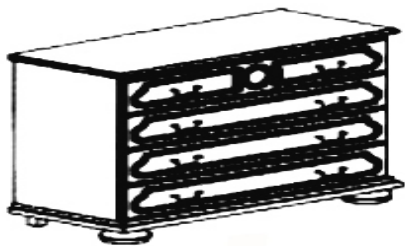

4

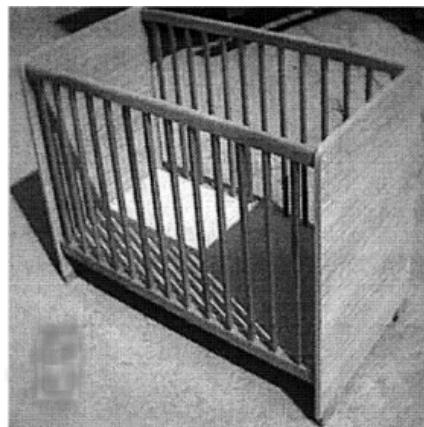

2

(21) Numărul depozitului național:

f 2004 0374

(22) Data depozitului național: 07.04.2004

(43) Data publicării: 31.08.2004

(71) Numele și adresa solicitantului:

ILIE NICOLETA, BL. E1, SC.B, AP. 4,
ET.1, BASCOV, AG 0300

(72) Numele autorului:

ILIE IONUȚ

(54) Denumirea desenului/modelului:

MOBILIER PENTRU COPII

(28) Numărul de desene/modele: 5

(51) LOC (8) Cl: **06-01**, 08-08

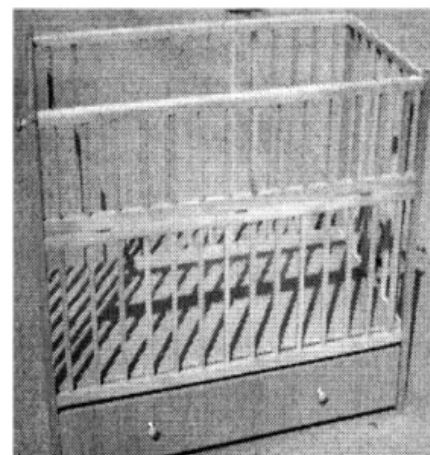

3



1

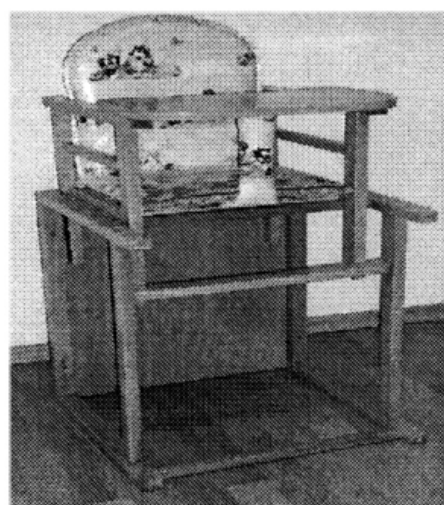

4

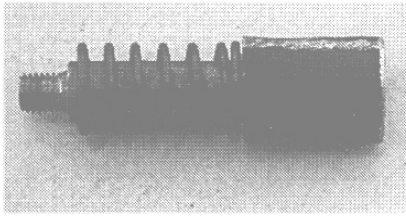

5

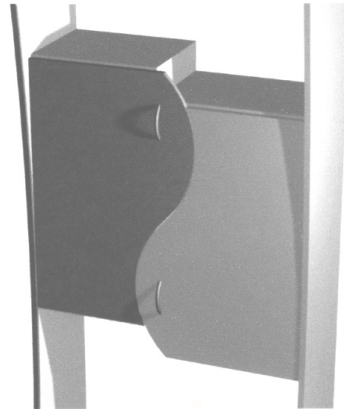

2

(21) Numărul depozitului național:

f 2004 0448

(22) Data depozitului național: 20.04.2004

(43) Data publicării: 17.02.2005

(71) Numele și adresa solicitantului:

S.C. LUX-ARTIM S.R.L.

STR. STADIONULUI NR. 20,
ONEȘTI, BC 6687

(74) Numele și adresa mandatarului:

A.P.I. ARIANA GRUP S.R.L.

STR. CARPENULUI NR. 3, BL. A4,
SC. D, AP. 29, BV 500256, BRAȘOV

(72) Numele autorului:

NUFĂREANU GHEORGHE GABRIEL

(54) Denumirea desenului/modelului:

MOBILIER

(28) Numărul de desene/modele: 26

(51) LOC (7) Cl: **06-01**, 03, 04

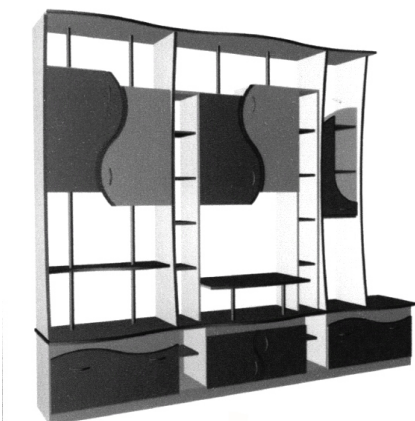

1

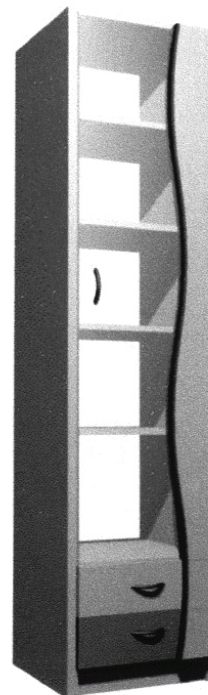

3

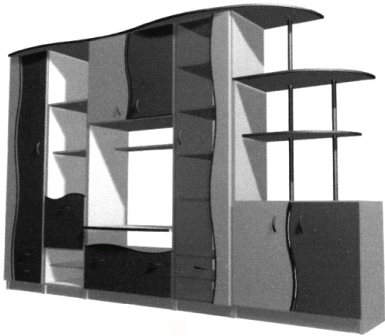

4

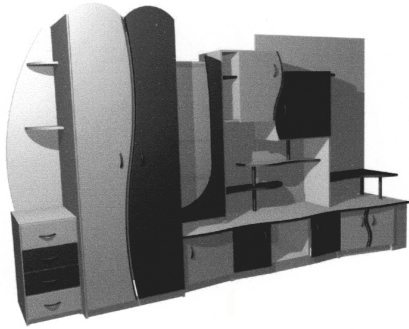

6

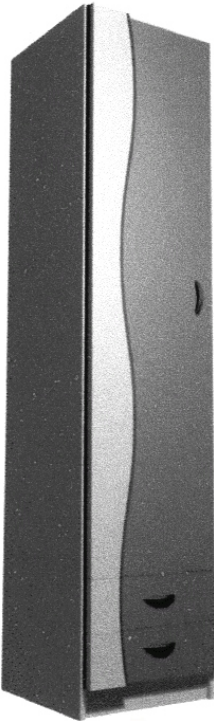

5

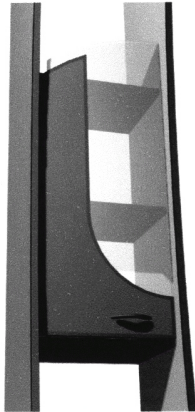

7

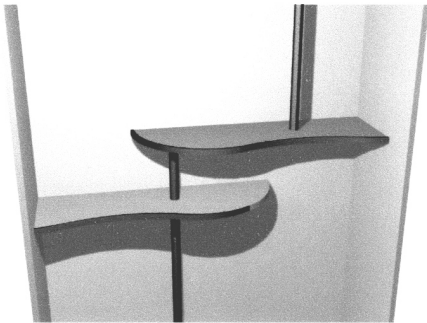

8

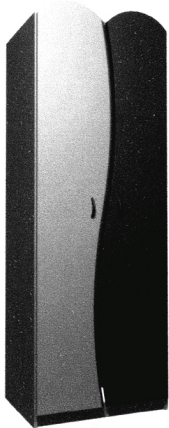

9

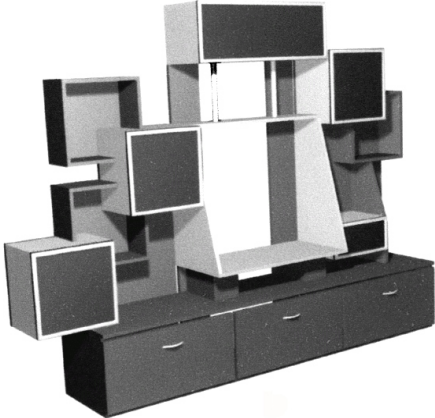

12

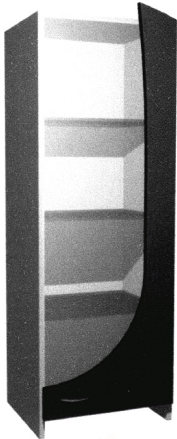

10

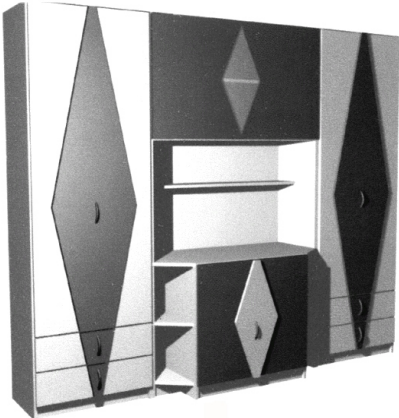

13

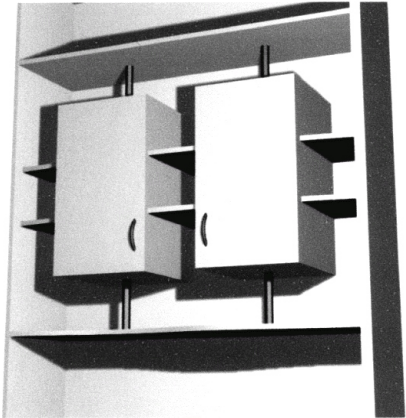

11



14

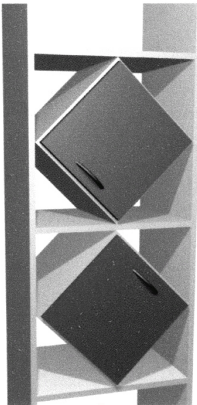

15

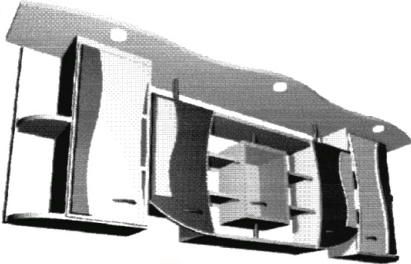

18



16



19

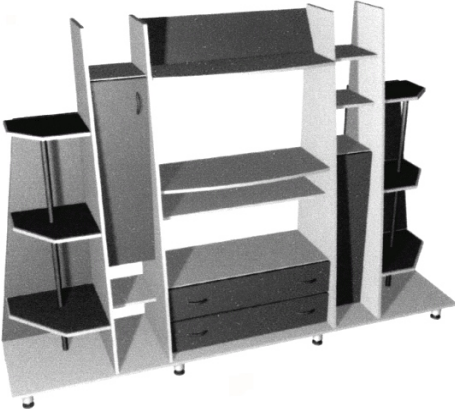

17



20

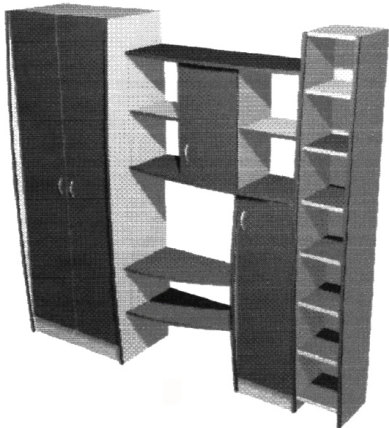

21

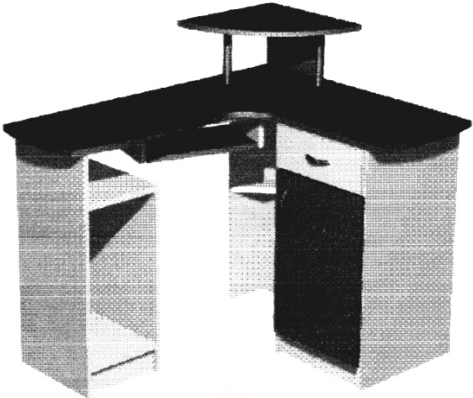

24

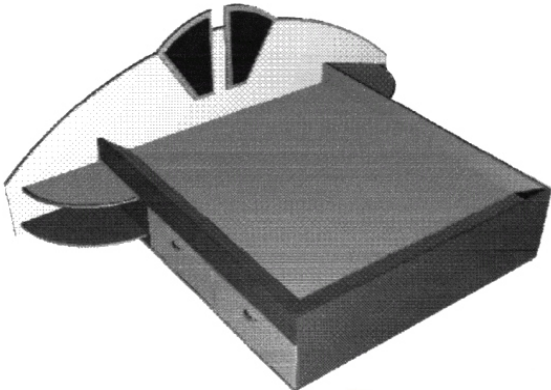

22

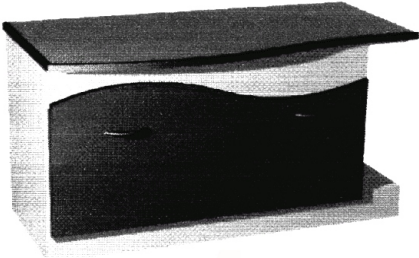

25

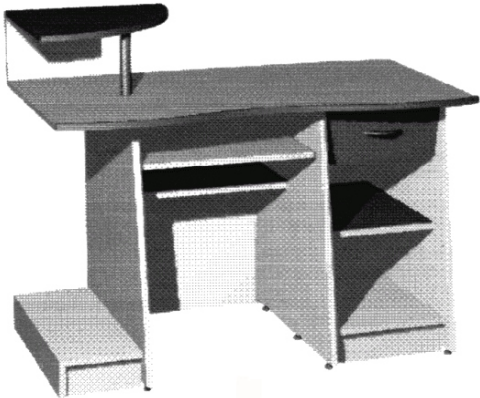

23

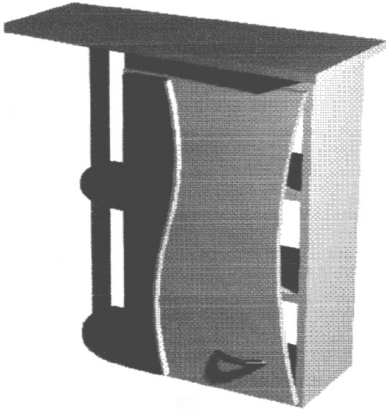

26

- (21) Numărul depozitului național:
f 2004 0464
- (22) Data depozitului național: 28.04.2004
- (43) Data publicării: 31.08.2004
- (71) Numele și adresa solicitantului:
S.C. AB SYSTEMS IMPEX S.R.L.
STR. SANTUHALM NR. 58A, DEVA,
HD 2700
- (54) Denumirea desenului/modelului:
SCAUN BAR
- (28) Numărul de desene/modele: 1
- (51) LOC (7) Cl: **06-01**

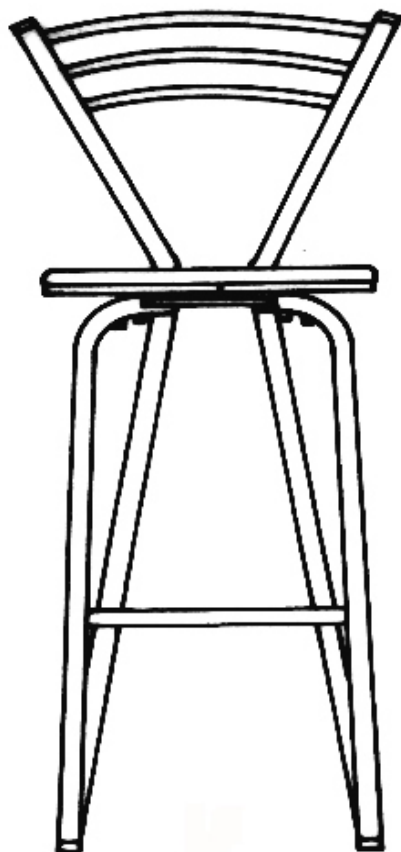

1.1

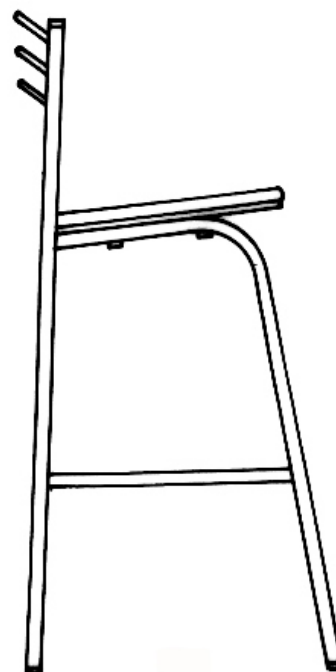

1.2

-
- (21) Numărul depozitului național:
f 2004 0465
- (22) Data depozitului național: 28.04.2004
- (43) Data publicării: 31.08.2004
- (71) Numele și adresa solicitantului:
S.C. AB SYSTEMS IMPEX S.R.L.
STR. SANTUHALM NR. 58A, DEVA,
HD 2700
- (54) Denumirea desenului/modelului:
SCAUN RABATABIL
- (28) Numărul de desene/modele: 1
- (51) LOC (7) Cl: **06-01**

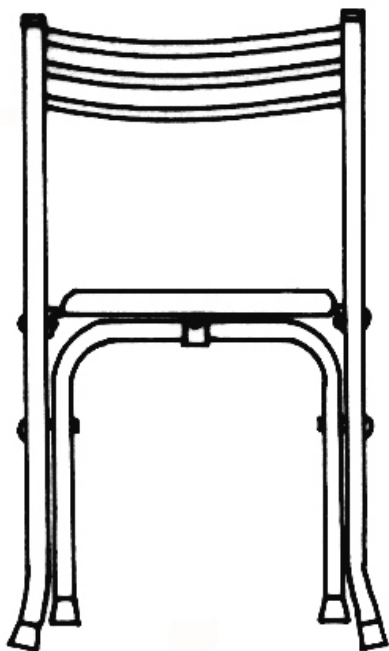

1.1

(54) Denumirea desenului/modelului:

SCAUN VEGA

(28) Numărul de desene/modele: 1

(51) LOC (7) Cl: **06-01**

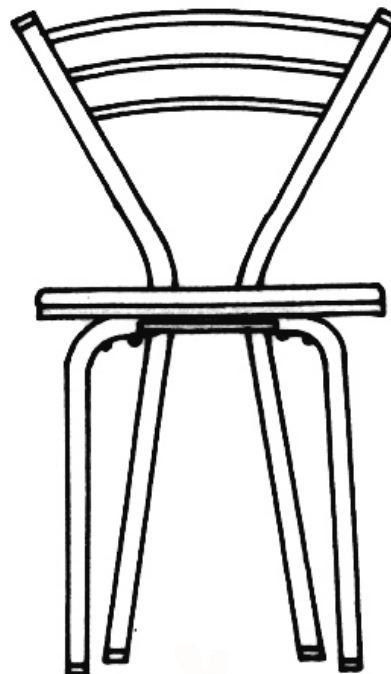

1.1

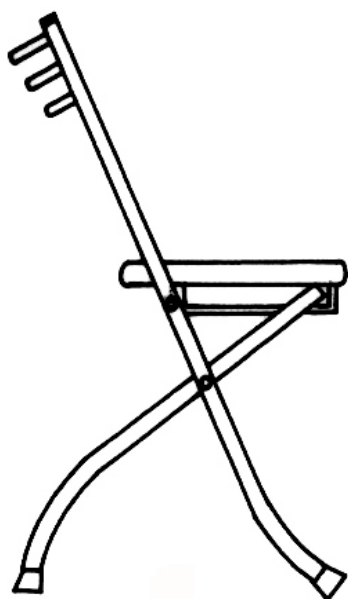

1.2

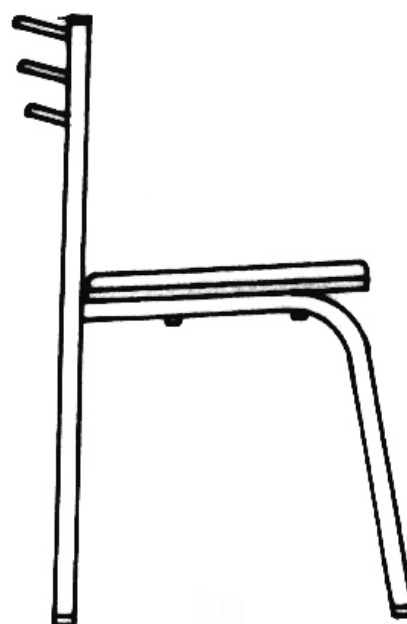

1.2

(21) Numărul depozitului național:
f 2004 0467

(22) Data depozitului național: 28.04.2004

(43) Data publicării: 31.08.2004

(71) Numele și adresa solicitantului:

S.C. AB SYSTEMS IMPEX S.R.L.

STR. SANTUHALM NR. 58A, DEVA,
HD 2700

- (21) Numărul depozitului național:
f 2004 0496
- (22) Data depozitului național: 07.05.2004
- (43) Data publicării: 31.08.2004
- (71) Numele și adresa solicitantului:
S.C. ELVILA S.A.
STR. SIRIULUI NR 74-76 SECT.1,
BUCUREȘTI, B 7000
- (54) Denumirea desenului/modelului:
MESE
- (28) Numărul de desene/modele: 2
- (51) LOC (7) Ci: **06-03**



1



2

- (21) Numărul depozitului național:
f 2004 0351
- (22) Data depozitului național: 01.04.2004
- (43) Data publicării: 31.08.2004
- (71) Numele și adresa solicitantului:
S.C. MOBILENIA S.R.L.
ȘOS. PANTELIMON NR. 161, SECT. 2,
BUCUREȘTI, B 7000
- (54) Denumirea desenului/modelului:
COMODE
- (28) Numărul de desene/modele: 2
- (51) LOC (7) Ci: **06-04**

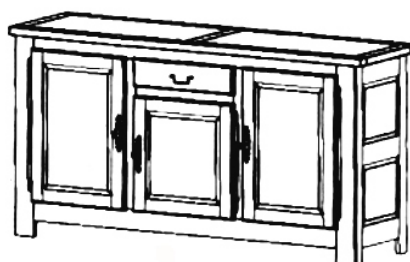

1

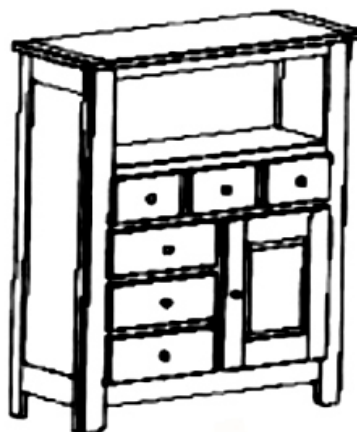

2

- (21) Numărul depozitului național:
f 2004 0379
- (22) Data depozitului național: 13.04.2004
- (43) Data publicării: 31.08.2004
- (71) Numele și adresa solicitantului:
BODE-PANZER S.R.O.
TOVARNI14, RAJHRAD, CZ 664611225

- (74) Numele și adresa mandatarului:
**CABINET M. OPROIU - CONSILIERE
 ÎN PROPRIETATE INTELECTUALĂ,**
 CALEA VICTORIEI 155, BL. D1, SC. 2,
 ET. 5, AP. 54. SECTOR 1, B 7000,
 BUCUREȘTI
- (72) Numele autorului:
 ALEXANDER URBAN
- (54) Denumirea desenului/modelului:
SEIF
- (28) Numărul de desene/modele: 1
 (51) LOC (7) Ci: **06-04**

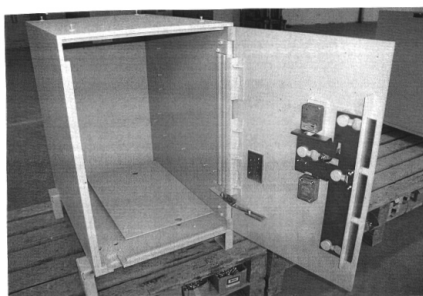

1.1

- (21) Numărul depozitului național:
f 2004 0437
- (22) Data depozitului național: 14.04.2004

- (43) Data publicării: 31.08.2004
- (71) Numele și adresa solicitantului:
S.C. AS PLASTIK ROM S.R.L.
 STR. CAPITAN PAPADOPOLO NR. 14,
 CONSTANȚA, CT 8700
- (72) Numele autorului:
 TURAN NUFEL
- (54) Denumirea desenului/modelului:
RAFT PENTRU ÎNCĂLȚĂMINTE
- (28) Numărul de desene/modele: 1
 (51) LOC (7) Ci: **06-04**

**Reprezentarea grafică se găsește la
 pag. 1137**

- (21) Numărul depozitului național:
f 2004 0349
- (22) Data depozitului național: 01.04.2004
- (43) Data publicării: 31.08.2004
- (71) Numele și adresa solicitantului:
S.C. MOBILENIA S.R.L.
 ȘOS.PANTELIMON NR.161, SECT. 2,
 BUCUREȘTI, B 7000
- (54) Denumirea desenului/modelului:
MOBILIER COMBINAT
- (28) Numărul de desene/modele: 3
 (51) LOC (7) Ci: **06-05**

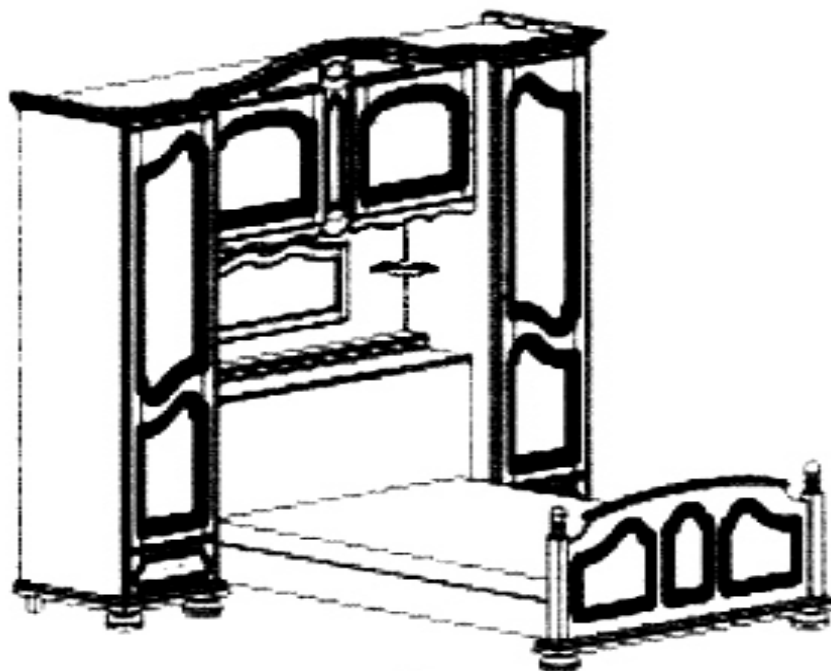

1

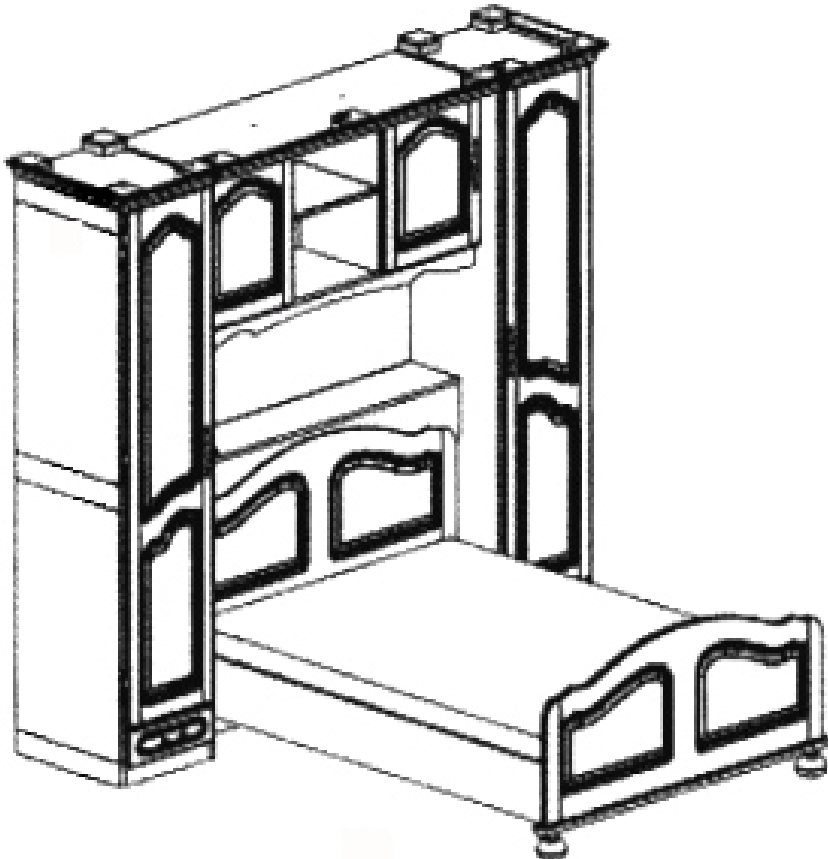

2

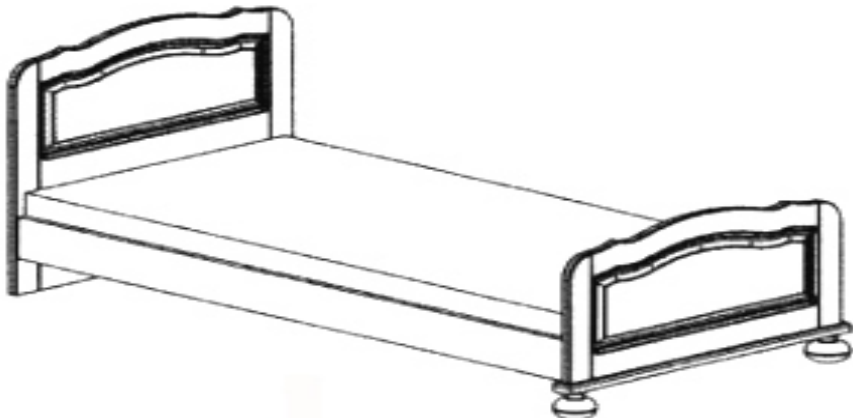

3

- (21) Numărul depozitului național:
f 2004 0302
- (22) Data depozitului național: 16.03.2004
- (43) Data publicării: 31.08.2004
- (71) Numele și adresa solicitantului:
S.C. CRIST CEREMONIE S.R.L.
STR. MIRCEA CEL BĂTRÂN NR. 45,
BL. 39, SC. B, AP. 2, BRAȘOV,
BV 500500
- (74) Numele și adresa mandatarului:
S.C. NPC S.R.L. - IOAN ȚOȚU,
O. P. 1, C. P. 298, BV 500500, BRAȘOV
- (72) Numele autorului:
KERESTELY TIHAMER
- (54) Denumirea desenului/modelului:
MOBILIER PENTRU GRĂDINĂ
- (28) Numărul de desene/modele: 10
- (51) LOC (7) Cl: **06-06**

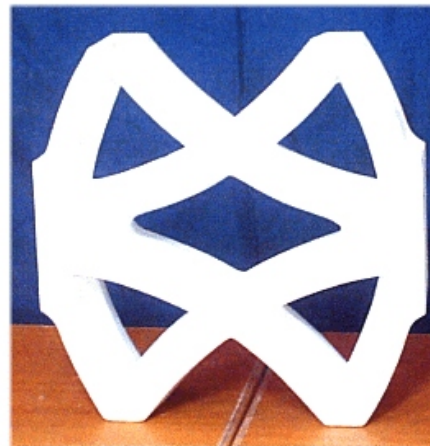

3

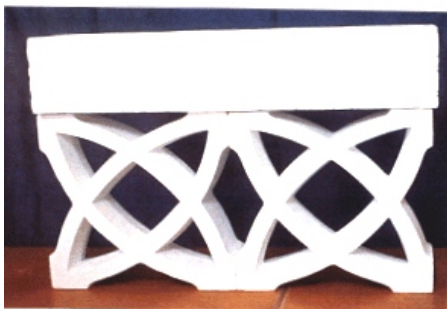

1



4



2



5

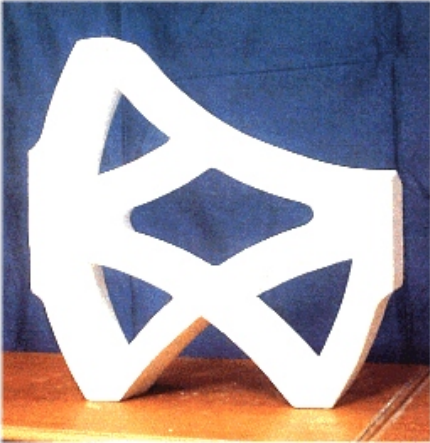

6

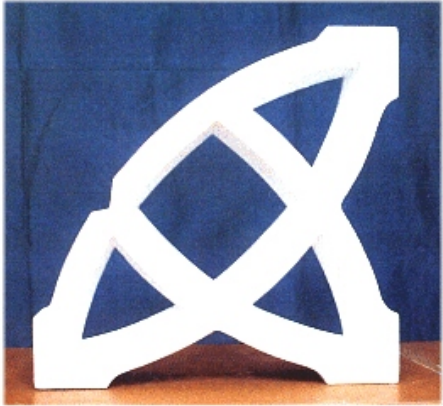

7



8

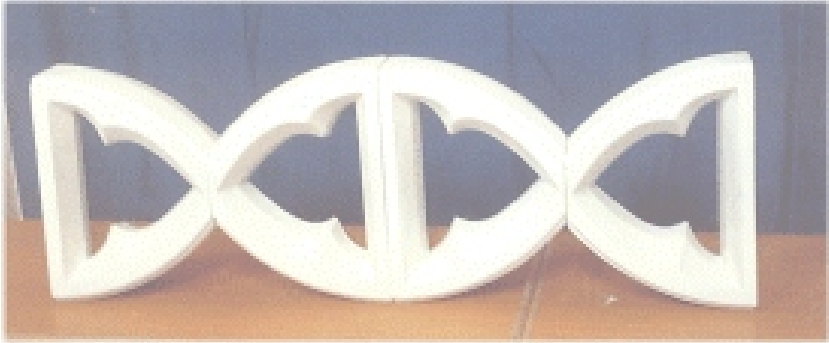

9



10

**CLASA 07 - ARTICOLE DE MENAJ
NECUPRINSE ÎN ALTE
CLASE**

- (21) Numărul depozitului național:
f 2004 0353
- (22) Data depozitului național: 01.04.2004
- (43) Data publicării: 31.08.2004
- (71) Numele și adresa solicitantului:
VELICOGLO DUMITRU VIRGIL
STR. SONDRILOR NR. 18, MEDIAȘ,
SB 551004
- (72) Numele autorului:
VELICOGLO DUMITRU VIRGIL

- (54) Denumirea desenului/modelului:
CANĂ DE CAFEA
- (28) Numărul de desene/modele: 1
- (51) LOC (7) Ci: **07-01**
- (57) Descrierea desenului/modelului:
model 1 - Modelul reprezintă o cană cu mâner pentru băut cafea sau alte lichide, prevăzută cu două locașuri înclinate, de formă semicirculară folosite ca suport pentru țigări și un locaș în partea opusă mânerului sub formă de scrumieră, toate locașurile având în partea de jos mici orificii în vederea spălării. Jos pe fața din partea stângă a mânerului este inscripționată denumirea "Veli".

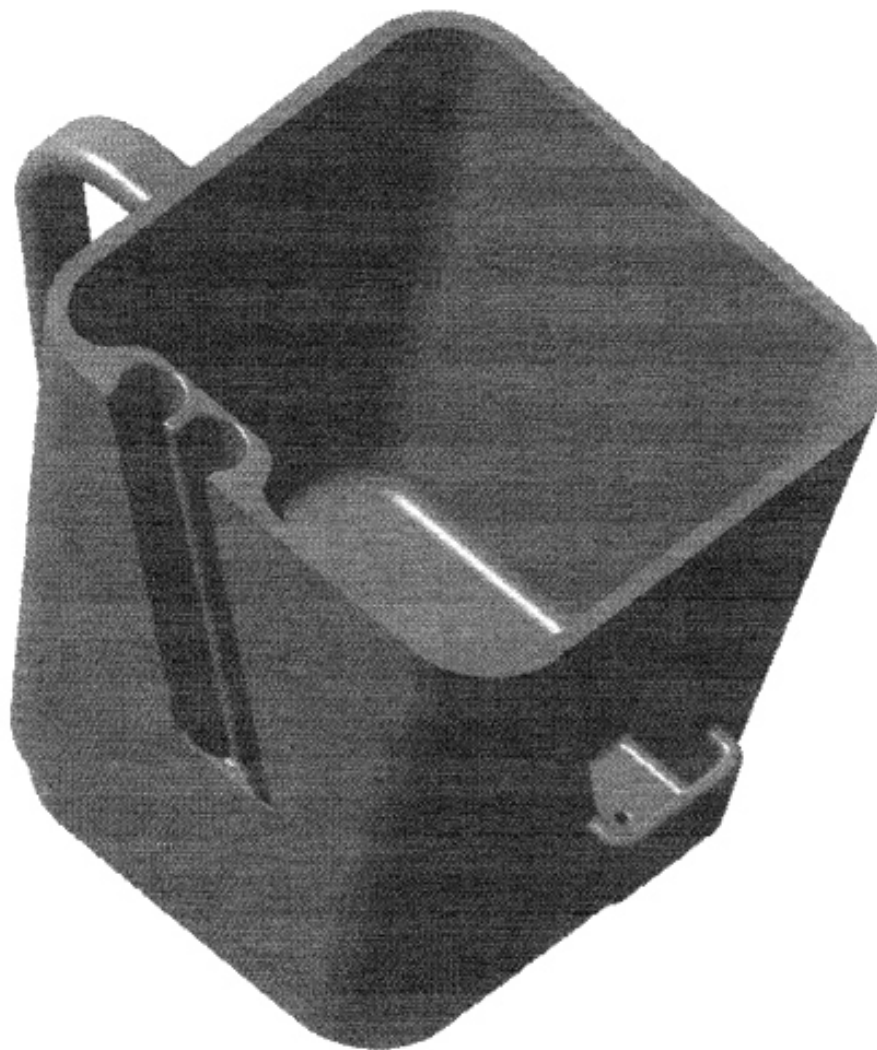

**CLASA 08 - ARTICOLE ȘI UTILAJE
CASNICE DIN METAL**

(21) Numărul depozitului național:
f 2004 0458

(22) Data depozitului național: 21.04.2004

(43) Data publicării: 31.08.2004

(71) Numele și adresa solicitantului:

S.C. INDUSTRY STEEL-CORP S.R.L.
STR. TATAR NR. 157, GHEORGHENI,
HR 535500

(72) Numele autorului:
POP ISTVAN

(54) Denumirea desenului/modelului:
**FERONERIE DE TÂMLĂRIE ȘI
BINALE**

(28) Numărul de desene/modele: 4

(51) LOC (7) CI: **08-07**



1

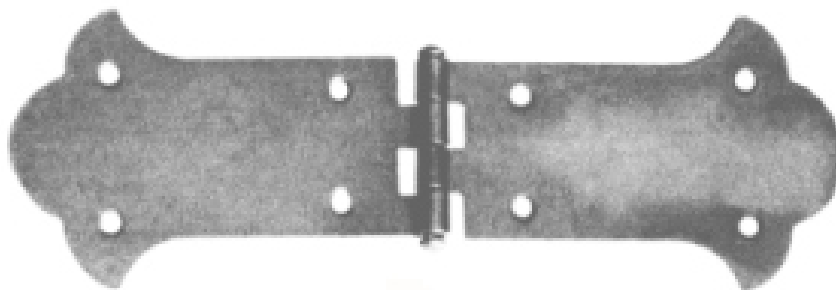

2

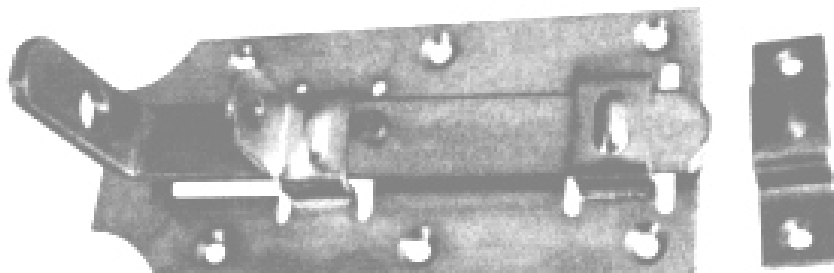

3

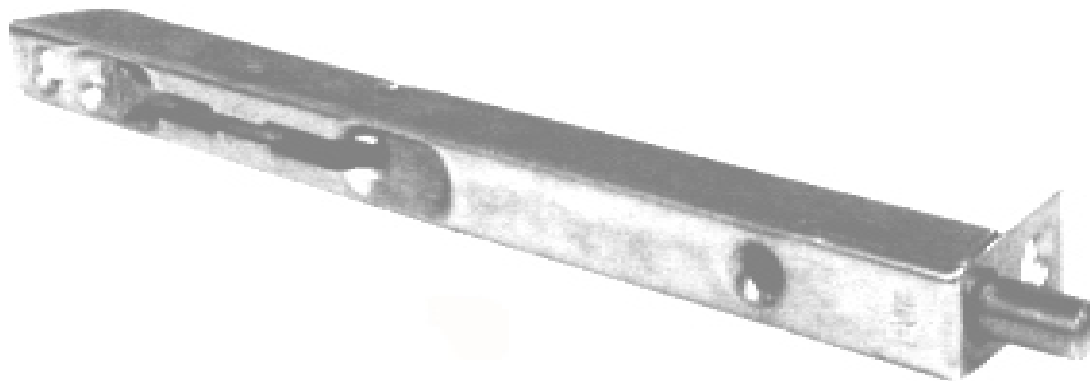

4

**CLASA 09 - AMBALAJE ȘI RECIPIENTE
PENTRU TRANSPORTUL
SAU PĂSTRAREA
MĂRFURILOR**

- (21) Numărul depozitului național:
f 2004 0305
- (22) Data depozitului național: 17.03.2004
- (43) Data publicării: 31.08.2004
- (71) Numele și adresa solicitantului:
S.C. PET STAR GRUP S.R.L.
CĂZĂNEȘTI, IL 8400
- (72) Numele autorului:
DRĂGOI ION
- (54) Denumirea desenului/modelului:
STICLĂ PET
- (28) Numărul de desene/modele: 3
- (51) LOC (7) Cl: **09-01**

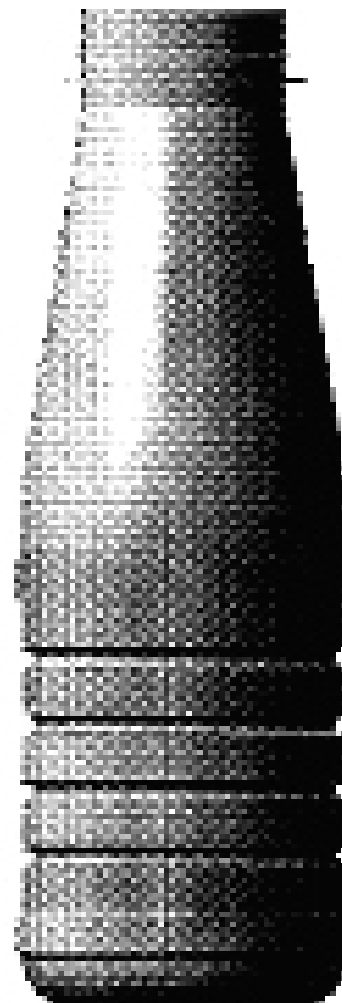

1.1

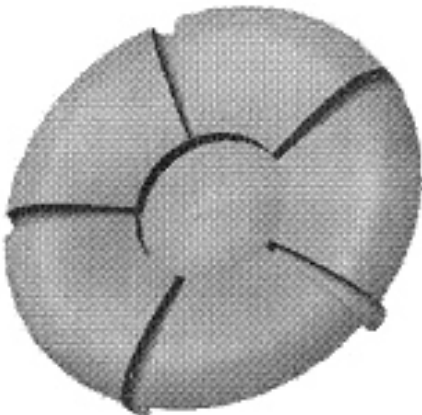

1.2

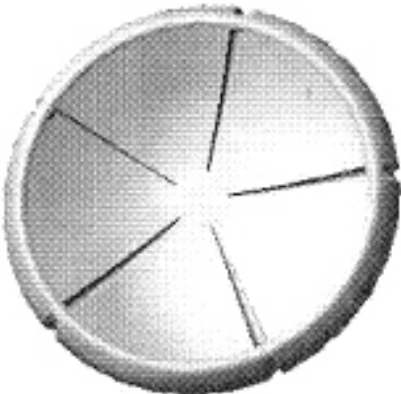

2.2

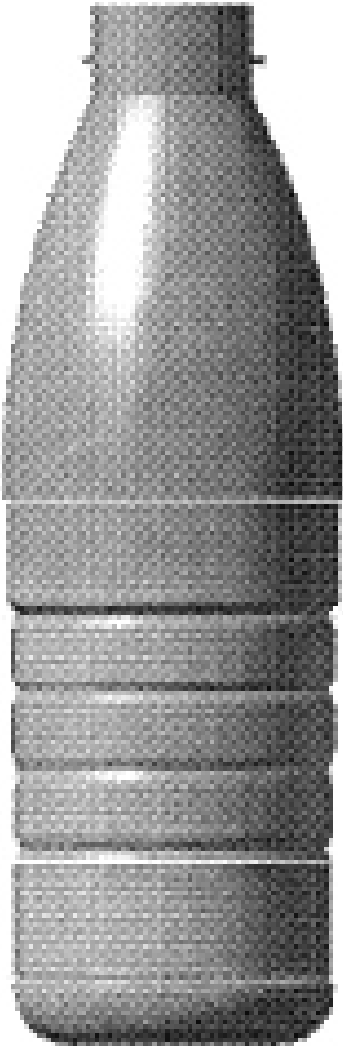

2.1

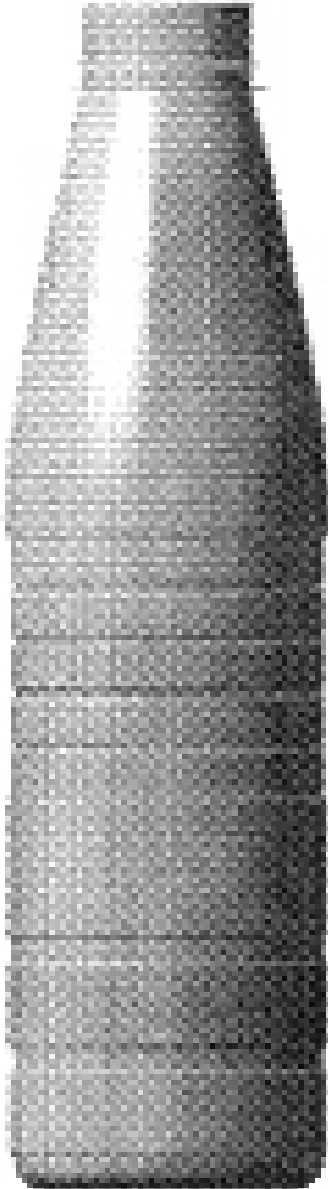

3.1

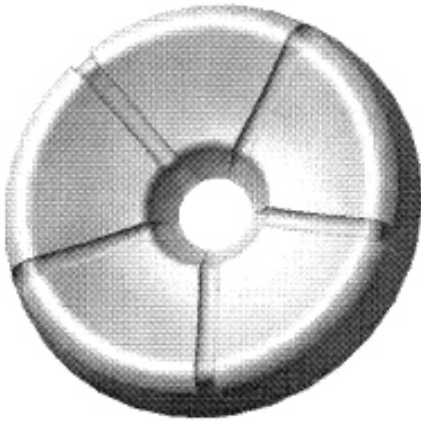

3.2

-
- (21) Numărul depozitului național:
f 2004 0306
- (22) Data depozitului național: 22.04.2004
- (43) Data publicării: 31.08.2004
- (71) Numele și adresa solicitantului:
S.C. PET STAR GRUP S.R.L.
CĂZĂNEȘTI, IL 8400
- (72) Numele autorului:
DRĂGOI ION
- (54) Denumirea desenului/modelului:
STICLĂ PET
- (28) Numărul de desene/modele: 3
- (51) LOC (7) Cl: **09-01**

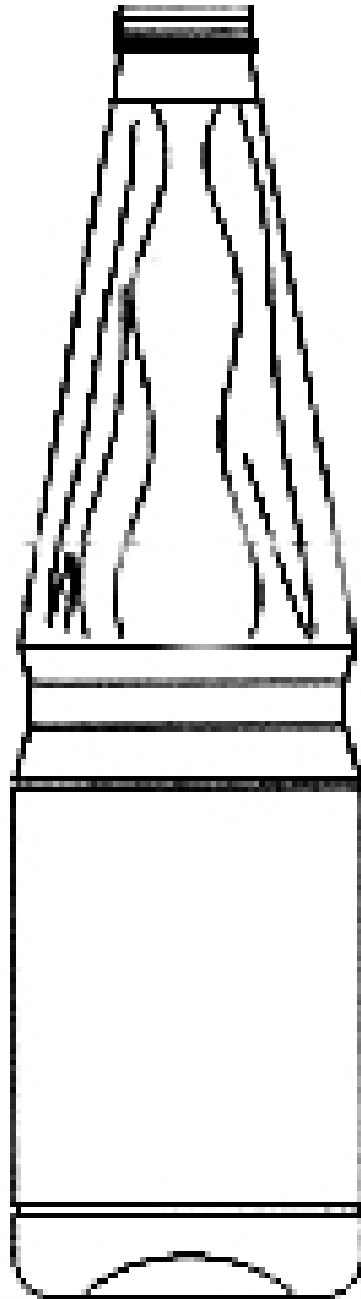

1.1

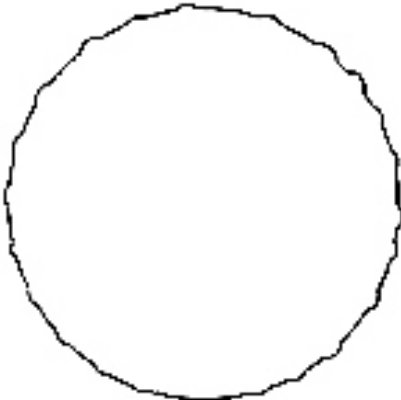

1.2

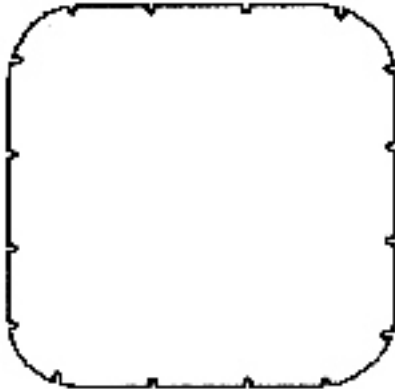

2.2

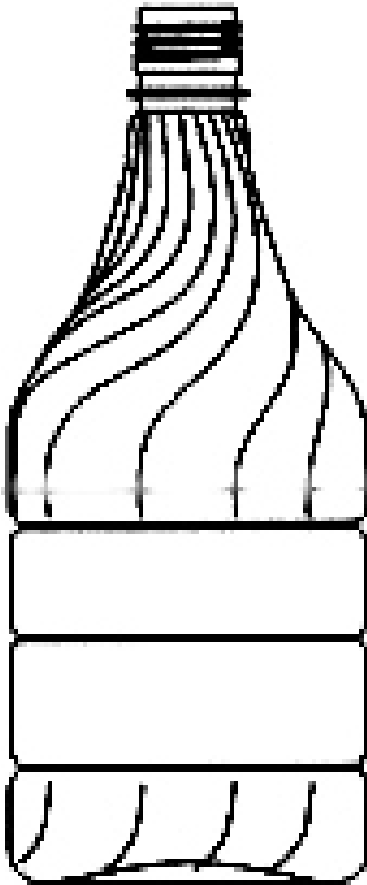

2.1



3.1

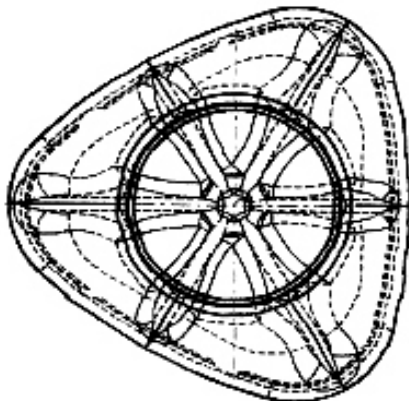

3.2

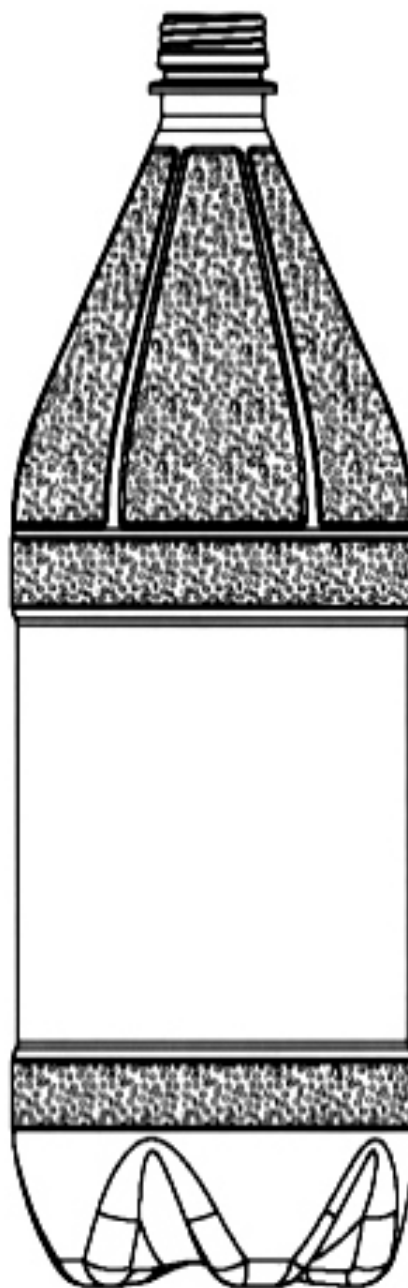

1.1

-
- (21) Numărul depozitului național:
f 2004 0313
- (22) Data depozitului național: 22.03.2004
- (43) Data publicării: 31.08.2004
- (71) Numele și adresa solicitantului:
S.C. ROMAQUA GROUP S.A.
STR. CARPAȚI NR. 46, BORSEC,
HR 4222
- (72) Numele autorului:
CREȚU OCTAVIAN
- (54) Denumirea desenului/modelului:
BUTELIE PET
- (28) Numărul de desene/modele: 1
- (51) LOC (7) Cl: **09-01**

(54) Denumirea desenului/modelului:

BUTELIE PET

(28) Numărul de desene/modele: 1

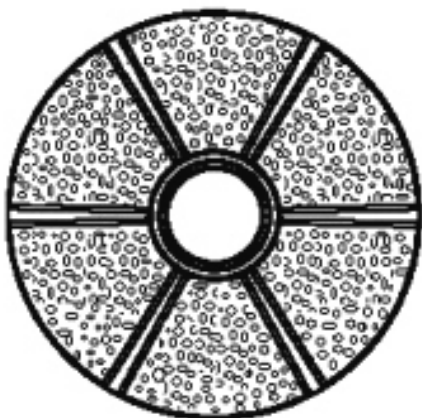
(51) LOC (7) Ci: **09-01**

1.2

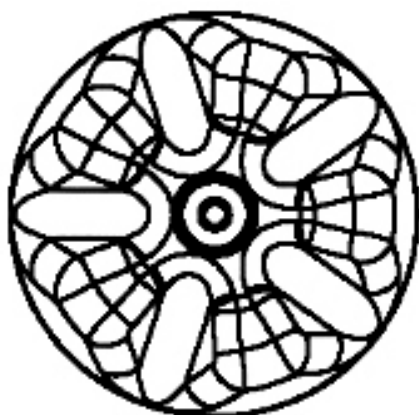

1.3

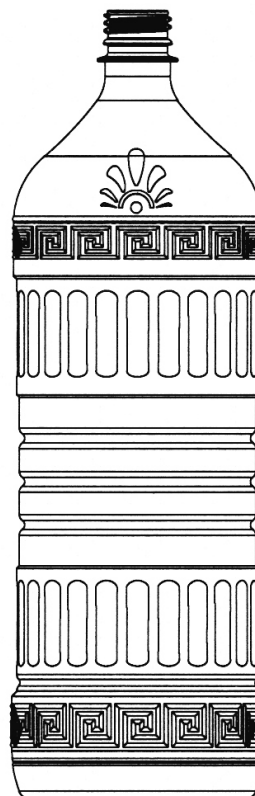

(21) Numărul depozitului național:
f 2004 0339

(22) Data depozitului național: 01.04.2004

(43) Data publicării: 31.08.2004

(71) Numele și adresa solicitantului:
S.C. INTERMARK S.R.L.
STR. LUCIAN BLAGA NR. 8, STEI,
BH 3700

(72) Numele autorului:
MICULA IOAN

(21) Numărul depozitului național:

f 2004 0340

(22) Data depozitului național: 01.04.2004

(43) Data publicării: 31.08.2004

(71) Numele și adresa solicitantului:

S.C. INTERMARK S.R.L.STR. LUCIAN BLAGA NR. 8, STEI,
BH 3700

(72) Numele autorului:

MICULA IOAN

(54) Denumirea desenului/modelului:

BUTELIE PET

(28) Numărul de desene/modele: 1

(51) LOC (7) Ci: **09-01**

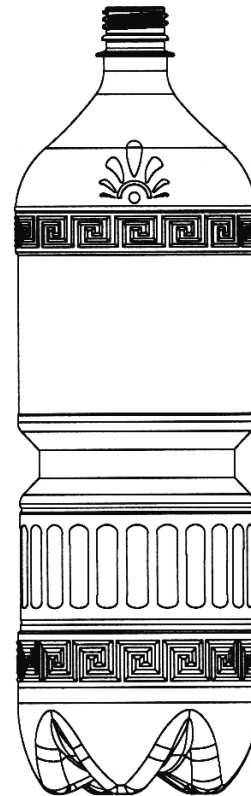
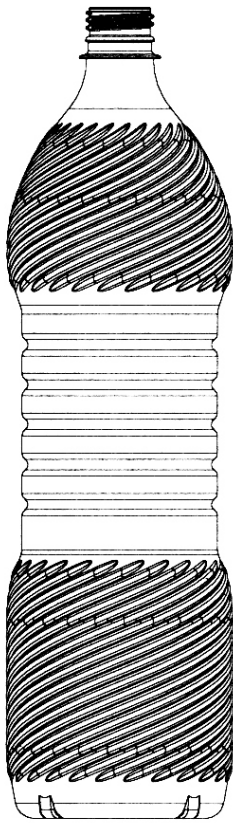

-
- (21) Numărul depozitului național:
f 2004 0341
- (22) Data depozitului național: 01.04.2004
- (43) Data publicării: 31.08.2004
- (71) Numele și adresa solicitantului:
S.C. INTERMARK S.R.L.
STR. LUCIAN BLAGA NR. 8, STEI,
BH 3700
- (72) Numele autorului:
MICULA IOAN
- (54) Denumirea desenului/modelului:
BUTELIE PET
- (28) Numărul de desene/modele: 1
- (51) LOC (7) Cl: **09-01**

-
- (21) Numărul depozitului național:
f 2004 0342
- (22) Data depozitului național: 01.04.2004
- (43) Data publicării: 31.08.2004
- (71) Numele și adresa solicitantului:
S.C. INTERMARK S.R.L.
STR. LUCIAN BLAGA NR. 8, STEI,
BH 3700
- (72) Numele autorului:
MICULA IOAN
- (54) Denumirea desenului/modelului:
BUTELIE STICLĂ
- (28) Numărul de desene/modele: 1
- (51) LOC (7) Cl: **09-01**

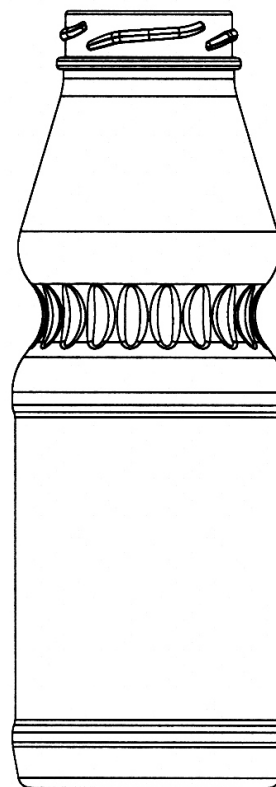
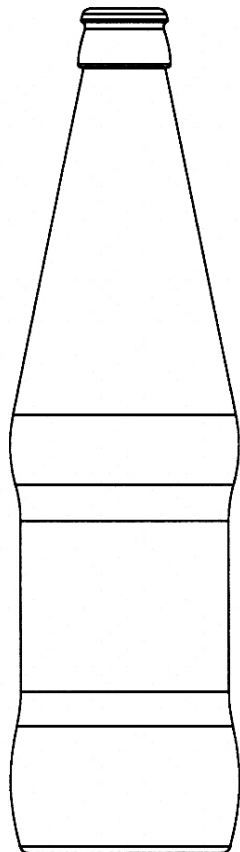

-
- (21) Numărul depozitului național:
f 2004 0343
- (22) Data depozitului național: 01.04.2004
- (43) Data publicării: 31.08.2004
- (71) Numele și adresa solicitantului:
S.C. INTERMARK S.R.L.
STR. LUCIAN BLAGA NR. 8, STEI,
BH 3700
- (72) Numele autorului:
MICULA IOAN
- (54) Denumirea desenului/modelului:
BUTELIE STICLĂ PENTRU JUICE
- (28) Numărul de desene/modele: 1
- (51) LOC (7) Ci: **09-01**

-
- (21) Numărul depozitului național:
f 2004 0344
- (22) Data depozitului național: 01.04.2004
- (43) Data publicării: 31.08.2004
- (71) Numele și adresa solicitantului:
S.C. INTERMARK S.R.L.
STR. LUCIAN BLAGA NR. 8, STEI,
BH 3700
- (72) Numele autorului:
MICULA IOAN
- (54) Denumirea desenului/modelului:
**BUTELIE STICLĂ PENTRU APĂ
MINERALĂ**
- (28) Numărul de desene/modele: 1
- (51) LOC (7) Ci: **09-01**

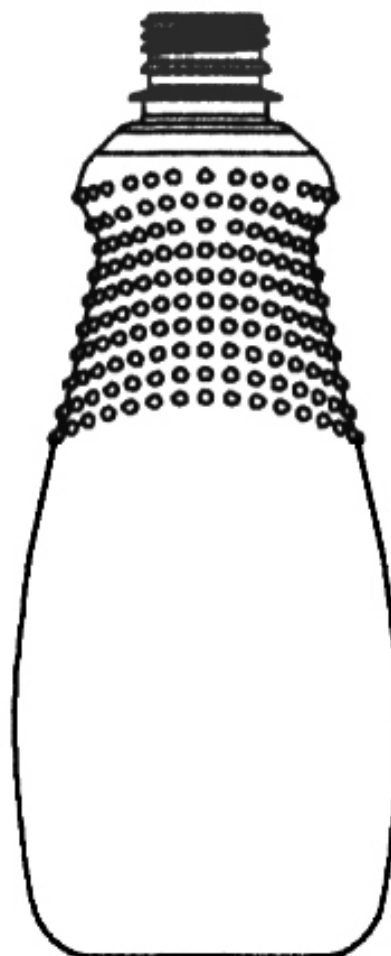
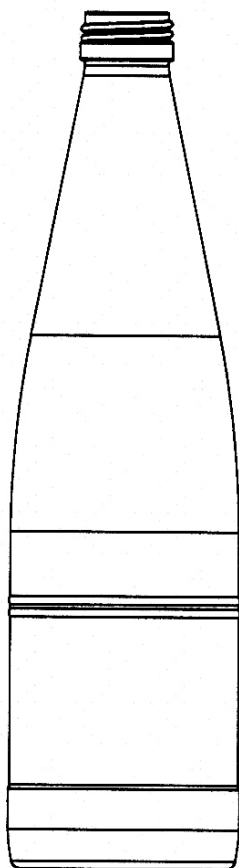

1.1

-
- (21) Numărul depozitului național:
f 2004 0346
- (22) Data depozitului național: 01.04.2004
- (43) Data publicării: 31.08.2004
- (71) Numele și adresa solicitantului:
S.C. INTERMARK S.R.L.
STR. LUCIAN BLAGA NR. 8, STEI,
BH 3700
- (72) Numele autorului:
MICULA IOAN
- (54) Denumirea desenului/modelului:
BUTELIE PET
- (28) Numărul de desene/modele: 1
- (51) LOC (7) Cl: **09-01**



1.2

- (21) Numărul depozitului național:
f 2004 0347
- (22) Data depozitului național: 01.04.2004
- (43) Data publicării: 31.08.2004
- (71) Numele și adresa solicitantului:
S.C. INTERMARK S.R.L.
STR. LUCIAN BLAGA NR. 8, STEI,
BH 3700
- (72) Numele autorului:
MICULA IOAN
- (54) Denumirea desenului/modelului:
BUTELIE PET
- (28) Numărul de desene/modele: 1
- (51) LOC (7) CI: **09-01**

- (21) Numărul depozitului național:
f 2004 0363
- (22) Data depozitului național: 05.04.2004
- (43) Data publicării: 31.08.2004
- (71) Numele și adresa solicitantului:
DOGE-HVM-EXIM S.R.L.
STR. REDULUI NR. 135A, ONEȘTI,
BC 6687
- (72) Numele autorului:
NEAMȚU P. DUMITRU
- (54) Denumirea desenului/modelului:
BIDON
- (28) Numărul de desene/modele: 2
- (51) LOC (7) CI: **09-01**

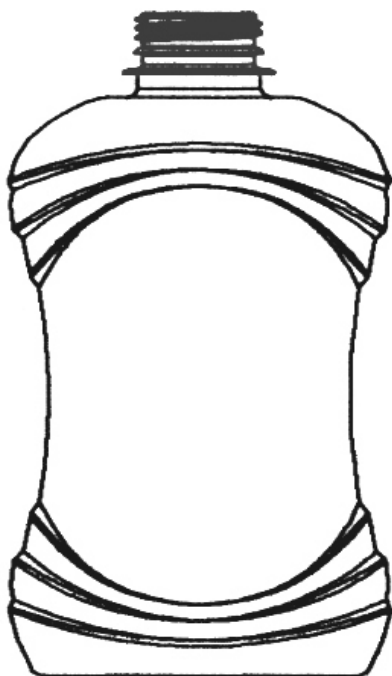

1.1

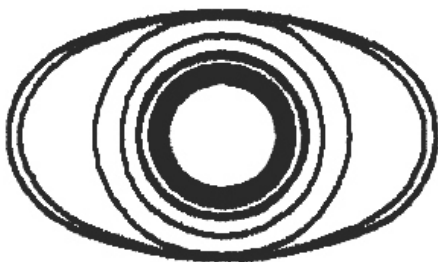

1.2

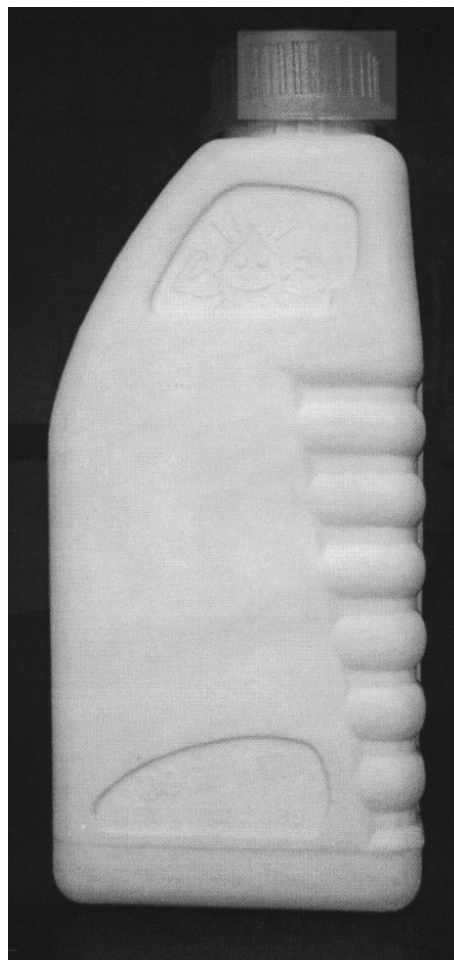

1.1

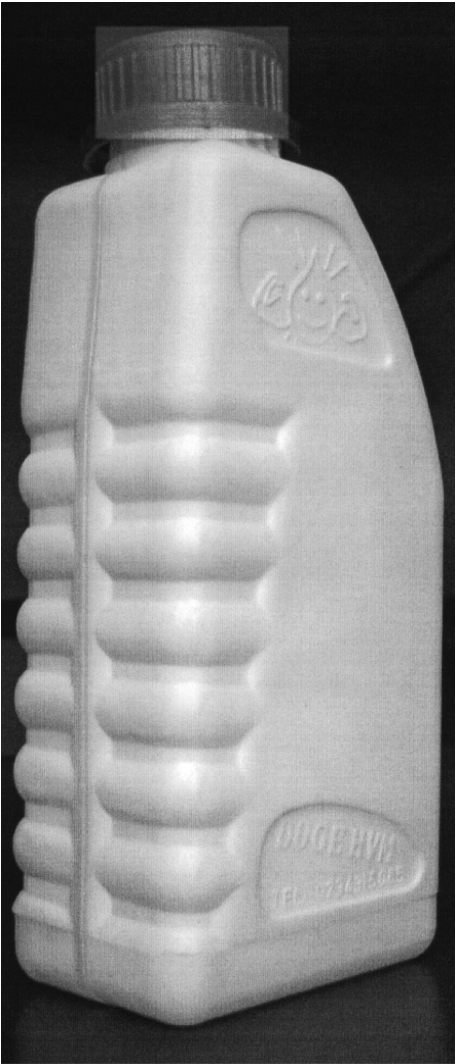

1.2

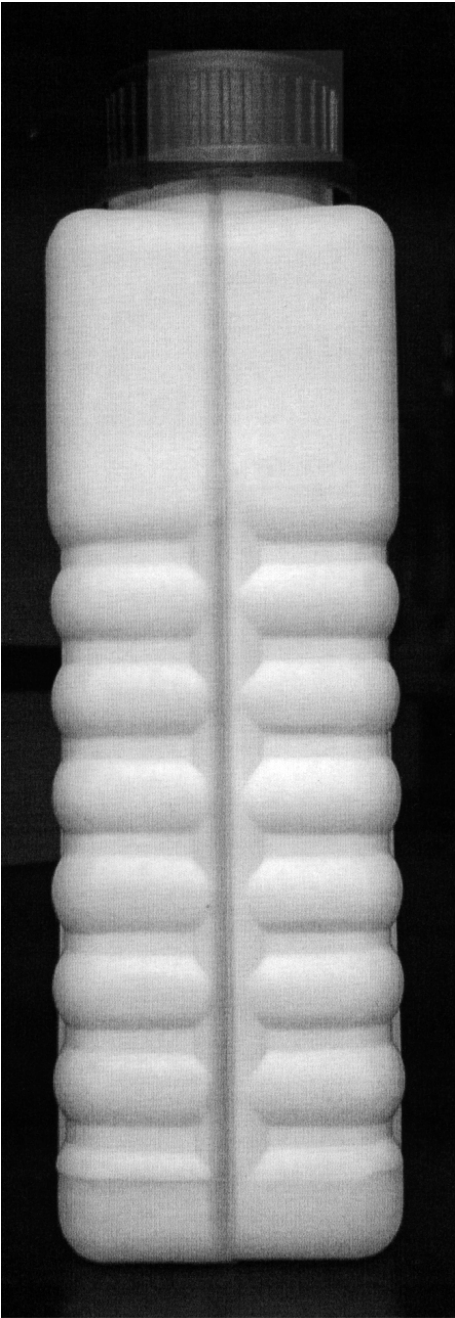

1.3



1.4

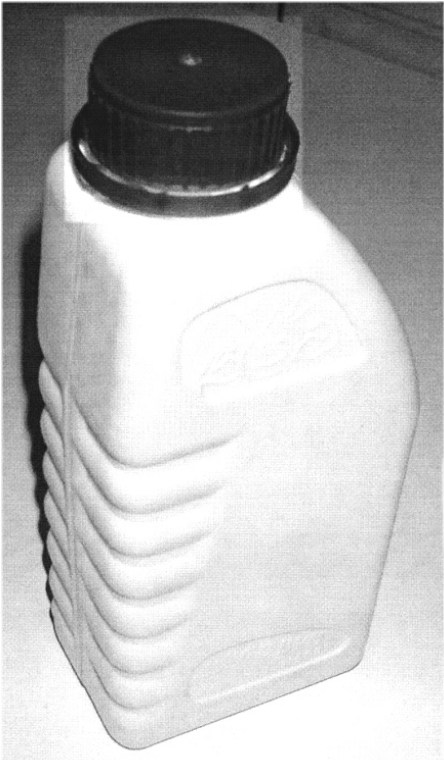

1.6

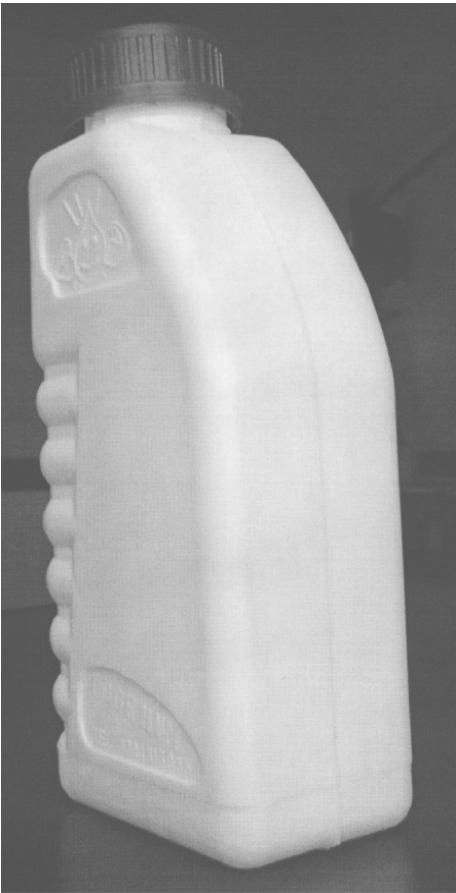

1.5

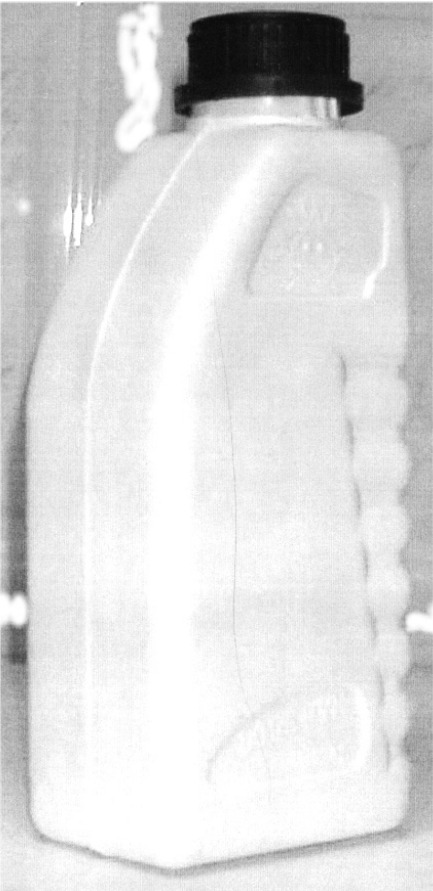

1.7



2.1

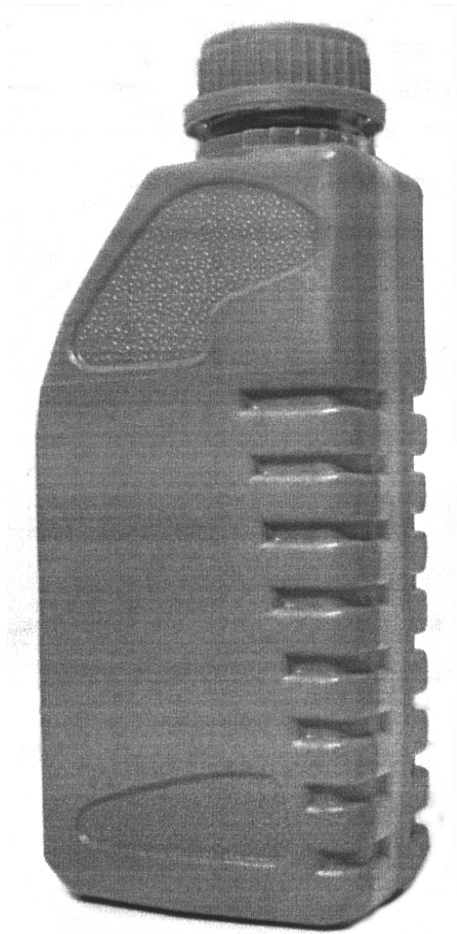

2.3

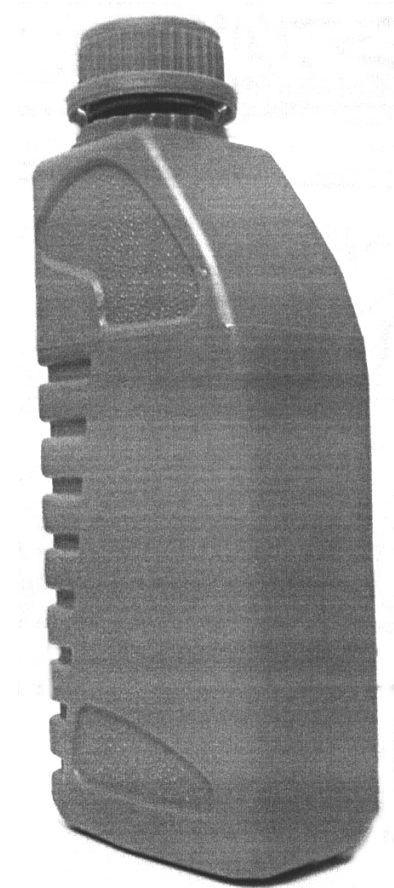

2.2



2.4

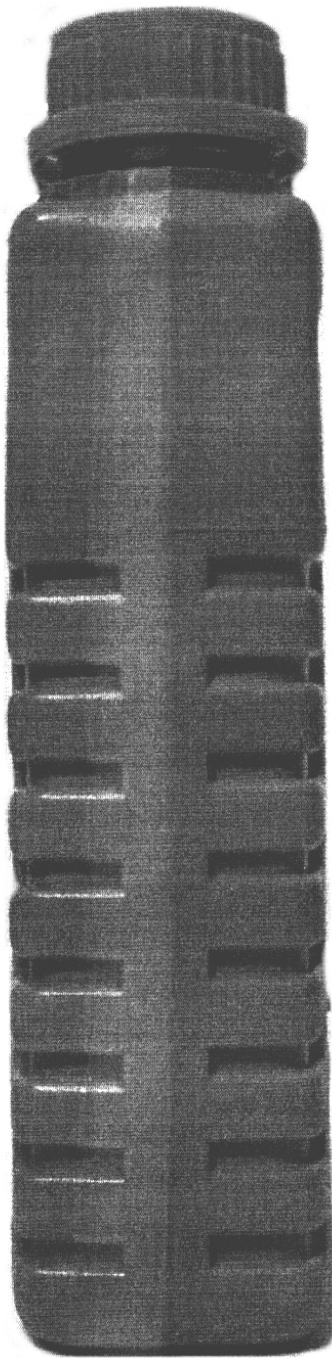

2.5

(74) Numele și adresa mandatarului:

S.C. ANI FUCIU S.R.L.

BL. P53, SC. A, AP. 1,

B 70000, SNAGOV

(54) Denumirea desenului/modelului:

STICLE

(28) Numărul de desene/modele: 2

(51) LOC (7) Cl: **09-01**

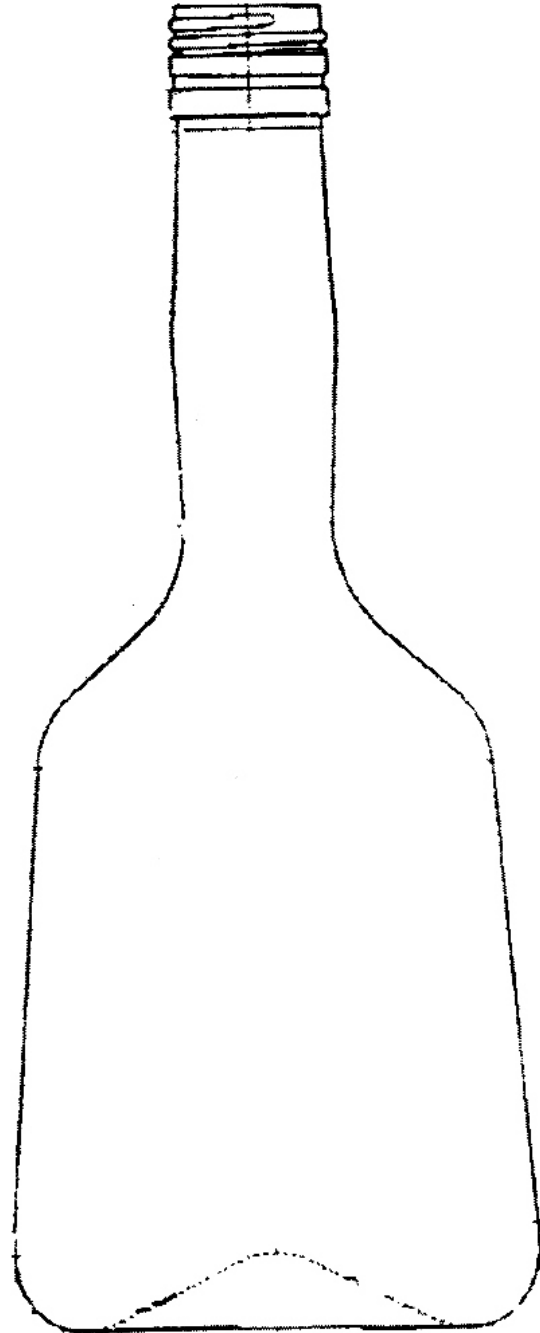

1

(21) Numărul depozitului național:

f 2004 0440

(22) Data depozitului național: 15.04.2004

(43) Data publicării: 31.08.2004

(71) Numele și adresa solicitantului:

S.C EUROAVIPO S.A.

POȘTA CÂLNĂU, BZ 5100

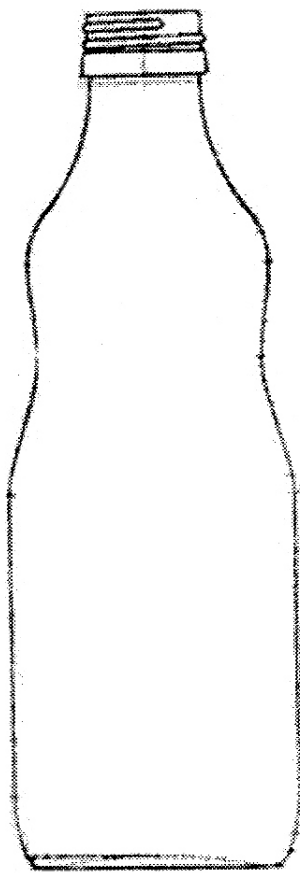

2

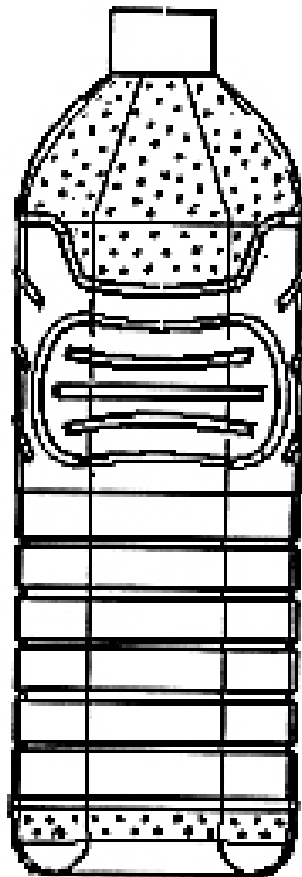

1.1

-
- (21) Numărul depozitului național:
f 2004 0518
- (22) Data depozitului național: 14.05.2004
- (43) Data publicării: 31.08.2004
- (71) Numele și adresa solicitantului:
S.C. LAZĂR GROUP PROD S.R.L.
STR. PETRE LINTES NR. 4, SECT. 5,
BUCUREȘTI, B 70000
- (74) Numele și adresa mandatarului:
**S.C. INVENTA - AGENȚIE
UNIVERSITARĂ DE INVENTICĂ
S.R.L.**
CORNELIU COPOSU 7, BL. 104,
SC. 2, ET. 1, AP. 31, SECTOR 3,
B 7000, BUCUREȘTI
- (72) Numele autorului:
POPA SORIN
- (54) Denumirea desenului/modelului:
BUTELIE
- (28) Numărul de desene/modele: 1
- (51) LOC (8) Cl: **09-01**

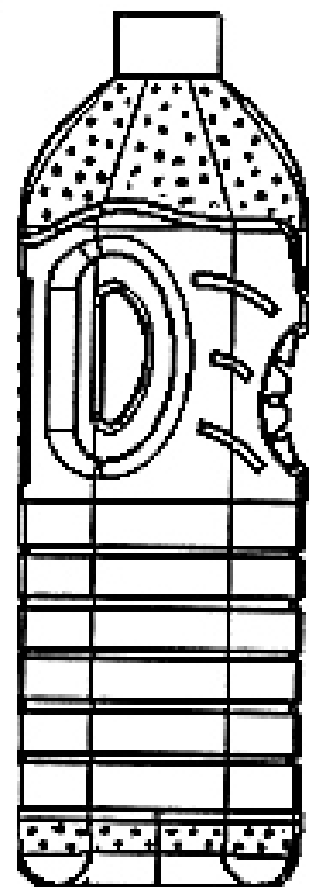

1.2

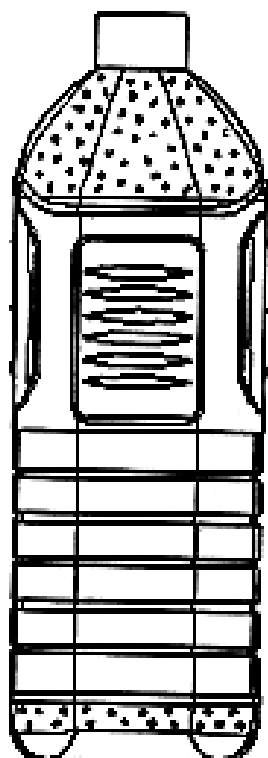

1.3

- (21) Numărul depozitului național:
f 2004 0637
- (22) Data depozitului național: 09.06.2004
- (43) Data publicării: 31.08.2004
- (71) Numele și adresa solicitantului:
S.C. FARMEC S.A.
STR. HENRI BARBUSSE NR.16,
CLUJ-NAPOCA, CJ 3400
- (74) Numele și adresa mandatarului:
S.C. FARMEC S.A.
LUCĂCEL MIHAELA,
STR. HENRI BARBUSE NR.16,
CJ 40016, CLUJ NAPOCA
- (72) Numele autorului:
COȘAR DANIELA ELENA
- (54) Denumirea desenului/modelului:
**AMBALAJE PENTRU PRODUSE
COSMETICE**
- (28) Numărul de desene/modele: 2
- (51) LOC (8) Cl: **09-01**

Reprezentările grafice se găsesc la
pag. 1137

- (21) Numărul depozitului național:
f 2004 0638
- (22) Data depozitului național: 09.06.2004
- (43) Data publicării: 31.08.2004
- (71) Numele și adresa solicitantului:
S.C. FARMEC S.A.
STR. HENRI BARBUSSE NR. 16,
CLUJ-NAPOCA, CJ 3400
- (74) Numele și adresa mandatarului:
S.C. FARMEC S.A.
LUCĂCEL MIHAELA
STR. HENRI BARBUSE NR. 16, CJ
40016, CLUJ NAPOCA
- (72) Numele autorului:
STEGEREAN HORAȚIU OCTAVIAN
- (54) Denumirea desenului/modelului:
**AMBALAJE PENTRU PRODUSE
CHIMICO-CASNICE**
- (28) Numărul de desene/modele: 3
- (51) LOC (8) Cl: **09-01**, 19-08

Reprezentările grafice se găsesc la
pag. 1137

- (21) Numărul depozitului național:
f 2004 0639
- (22) Data depozitului național: 09.06.2004
- (43) Data publicării: 31.08.2004
- (71) Numele și adresa solicitantului:
S.C. FARMEC S.A.
STR. HENRI BARBUSSE NR. 16,
CLUJ-NAPOCA, CJ 3400
- (74) Numele și adresa mandatarului:
S.C. FARMEC S.A.
LUCĂCEL MIHAELA,
STR. HENRI BARBUSE NR. 16,
CJ 40016, CLUJ NAPOCA
- (72) Numele autorului:
COȘAR DANIELA ELENA
- (54) Denumirea desenului/modelului:
AMBALAJ
- (28) Numărul de desene/modele: 1
- (51) LOC (8) Cl: **09-01**

Reprezentarea grafică se găsește la
pag. 1138

- (21) Numărul depozitului național:
f 2004 0230
- (22) Data depozitului național: 02.03.2004
- (43) Data publicării: 31.08.2004
- (71) Numele și adresa solicitantului:
S.C. MALITA PRODCOM S.R.L.
ȘOS.VITAN BÂRZEȘTI NR. 9-11,
SECT. 4, BUCUREȘTI, B 7000
- (74) Numele și adresa mandatarului:
CABINET ENPORA
IANCULUI 7, BL.109, SC. B. AP.46,
SECTOR 2, B 73200, BUCUREȘTI
- (72) Numele autorului:
MOHAMED SALAHAT
- (54) Denumirea desenului/modelului:
AMBALAJ
- (28) Numărul de desene/modele: 1
- (51) LOC (8) Cl: **09-03**



- (74) Numele și adresa mandatarului:
CABINET ENPORA,
IANCULUI 7, BL.109, SC. B. AP.46,
SECTOR 2, B 73200, BUCUREȘTI
- (72) Numele autorului:
MOHAMED SALAHAT
- (54) Denumirea desenului/modelului:
AMBALAJE
- (28) Numărul de desene/modele: 2
- (51) LOC (8) Cl: **09-03**



2

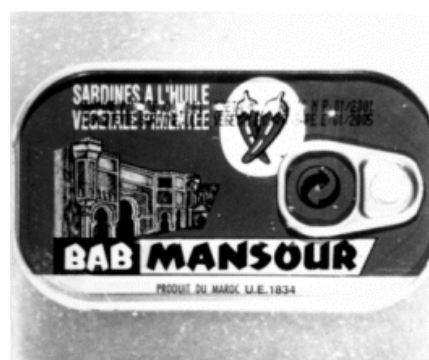

3

- (21) Numărul depozitului național:
f 2004 0476
- (22) Data depozitului național: 30.04.2004
- (43) Data publicării: 31.08.2004
- (71) Numele și adresa solicitantului:
S.C. MALITA PRODCOM S.R.L.
ȘOS.VITAN BÂRZEȘTI NR. 9-11,
SECT.4, BUCUREȘTI, B 7000

- (21) Numărul depozitului național:
f 2004 0488
- (22) Data depozitului național: 06.05.2004
- (43) Data publicării: 31.08.2004
- (71) Numele și adresa solicitantului:
ORION CORPORATION
30-10 MUNBAE-DONG,
YONGSAN-KU, SEOUL, XX1313

- (74) Numele și adresa mandatarului:
S.C. ROMINVENT S.A.
 EMIL PANGRATTI 35, ET. 1,
 SECTOR 1, B 7000, BUCUREȘTI
- (72) Numele autorului:
 HWA-KYUNG LEE
- (54) Denumirea desenului/modelului:
**CUTIE PENTRU AMBALAREA
 DULCIURILOR**
- (28) Numărul de desene/modele: 1
 (51) LOC (8) Ci: **09-03**

**Reprezentările grafice se găsesc la
 pag. 1138**

- (21) Numărul depozitului național:
f 2004 0489
- (22) Data depozitului național: 06.05.2004
 (43) Data publicării: 31.08.2004
- (71) Numele și adresa solicitantului:
ORION CORPORATION
 30-10 MUNBAE - DONG,
 YONGSAN - KU, SEOUL, XX1313
- (74) Numele și adresa mandatarului:
S.C. ROMINVENT S.A.,
 EMIL PANGRATTI 35, ET. 1,
 SECTOR 1, B 7000, BUCUREȘTI

- (72) Numele autorului:
 HWA-KYUNG LEE
- (54) Denumirea desenului/modelului:
**CUTIE PENTRU AMBALAREA
 DULCIURILOR**
- (28) Numărul de desene/modele: 1
 (51) LOC (8) Ci: **09-03**

**Reprezentările grafice se găsesc la
 pag. 1139**

- (21) Numărul depozitului național:
f 2004 0734
- (22) Data depozitului național: 12.07.2004
 (43) Data publicării: 31.08.2004
- (71) Numele și adresa solicitantului:
**S.C. AMEDSSON IMPORT
 EXPORT S.R.L.**
 STR. ODOBEȘTI NR. 5, BL. Z1, SC.5,
 AP. 66, SECT.3, BUCUREȘTI,
 B 70000
- (72) Numele autorului:
 POPESCU ADRIAN
 BADEA DAN
- (54) Denumirea desenului/modelului:
CUTIE AMBLAJ CEAI
- (28) Numărul de desene/modele: 1
 (51) LOC (8) Ci: **09-03**



- (21) Numărul depozitului național:
f 2004 0226
- (22) Data depozitului național: 17.03.2004
- (43) Data publicării: 17.02.2005
- (71) Numele și adresa solicitantului:
MAGULA TRADING ASSOCIATES LIMITED, 199 ARCH. MAKARIOS III AVE, NEOCLEUS HOUSE, LIMASOL, XX1072
- (74) Numele și adresa mandatarului:
S.C. RODALL S.R.L.
POLONĂ 115, BL.15, SC. A, AP. 19, SECTOR 1, B 7000, BUCUREȘTI
- (72) Numele autorului:
ALIN MĂDĂLIN VIȘAN
- (54) Denumirea desenului/modelului:
AMBALAJ
- (28) Numărul de desene/modele: 1
- (51) LOC (7) Cl: **09-05**

Reprezentarea grafică se găsește la pag. 1140



- (21) Numărul depozitului național:
f 2004 0296
- (22) Data depozitului național: 12.03.2004
- (43) Data publicării: 31.08.2004
- (71) Numele și adresa solicitantului:
ERBAY IMPEX S.R.L.
STR. DOINEI NR. 25, DOBROIEȘTI, B 7000
- (72) Numele autorului:
ALBAY EROL
- (54) Denumirea desenului/modelului:
AMBALAJ DIN POLIETILENĂ
- (28) Numărul de desene/modele: 1
- (51) LOC (8) Cl: **09-05**

- (21) Numărul depozitului național:
f 2004 0348
- (22) Data depozitului național: 01.04.2004
- (43) Data publicării: 31.08.2004
- (71) Numele și adresa solicitantului:
S.C. ROMDIL PROD S.R.L.
STR. DRUM DE CENTURĂ NR. 2, BAI A MARE, MM 4800
- (54) Denumirea desenului/modelului:
AMBALAJE
- (28) Numărul de desene/modele: 3
- (51) LOC (8) Cl: **09-05**



1



2



3

- (21) Numărul depozitului național:
f 2004 0491
- (22) Data depozitului național: 06.05.2004
- (43) Data publicării: 31.08.2004
- (71) Numele și adresa solicitantului:
CONSTANTINESCU TUDOR MIHAI
STR. GENERAL NICOLAE DONA
NR. 5, ET. 3, AP. 12, SECT.1,
BUCUREȘTI, B 70000
- (72) Numele autorului:
CONSTANTINESCU TUDOR MIHAI
- (54) Denumirea desenului/modelului:
AMBALAJ
- (28) Numărul de desene/modele: 1
- (51) LOC (8) CI: **09-05**
- (57) Descrierea desenului/modelului:
model 1 - Produsul denumit AMBALAJ este

compus din două părți: a) CON și b) COZOROC, îmbinate, AMBALAJUL reprezintă forma unui SOMBRERP (pălărie tradițională mexicană) întors invers respectiv conul în partea inferioară și cozorocul în partea superioară. Pe cozoroc figurează sigla "MEXICANOS". Cozorocul mai cuprinde și două cercuri.



- (21) Numărul depozitului național:
f 2004 0712
- (22) Data depozitului național: 08.07.2004
- (43) Data publicării: 31.08.2004
- (71) Numele și adresa solicitantului:
S.C. EXCELENT S.A.
ȘOS. VIILOR NR. 20, SECT. 5,
BUCUREȘTI, B 7000
- (74) Numele și adresa mandatarului:
**CABINET M. OPROIU - CONSILIERE
ÎN PROPRIETATE INTELECTUALĂ,**
CALEA VICTORIEI 155, BL. D1,
SC. 2, ET. 5, AP. 54. SECTOR 1,
B 7000, BUCUREȘTI
- (72) Numele autorului:
JANOS KURKO
- (54) Denumirea desenului/modelului:
AMBALAJE PENTRU CIOCOLATĂ
- (28) Numărul de desene/modele: 24
- (51) LOC (8) Cl: **09-05**

Reprezentările grafice se găsesc la
pag. 1141

CLASA 11 - OBIECTE ORNAMENTALE

- (21) Numărul depozitului național:
f 2004 0450
- (22) Data depozitului național: 20.04.2004
- (43) Data publicării: 31.08.2004
- (71) Numele și adresa solicitantului:
POPA MIRELA
PIAȚA IANCU DE HUNEDOARA
NR. 19, SIBIU, SB 2400
- (72) Numele autorului:
POPA MIRELA
- (54) Denumirea desenului/modelului:
APLICĂ PICTATĂ
- (28) Numărul de desene/modele: 15
- (51) LOC (8) Cl: **11- 02**



1



2



3



4



7



5



8

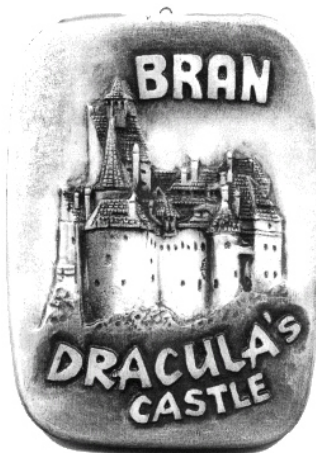

6



9



10



13



11



14



12



15

**CLASA 12 - MIJLOACE DE TRANSPORT
ȘI DE RIDICAT**

- (21) Numărul depozitului național:
f 2004 0652
- (22) Data depozitului național: 14.06.2004
- (43) Data publicării: 31.08.2004
- (71) Numele și adresa solicitantului:
**S.C. ASTRA VAGOANE
CĂLATORI S.A.**
STR. PETRU RAREȘ NR.1-3,
ARAD, AR 2900
- (74) Numele și adresa mandatarului:
AGENȚIA P.I. LABIRINT
MARGARETELOR 28,
AR 2900, ARAD
- (54) Denumirea desenului/modelului:
**INTERIORUL UNUI
COMPARTIMENT- CUȘETĂ
PENTRU VAGON DE DORMIT**
- (28) Numărul de desene/modele: 1
- (51) LOC (8) Cl: **12-03**

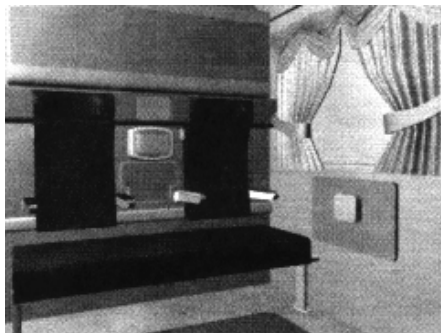

1.3

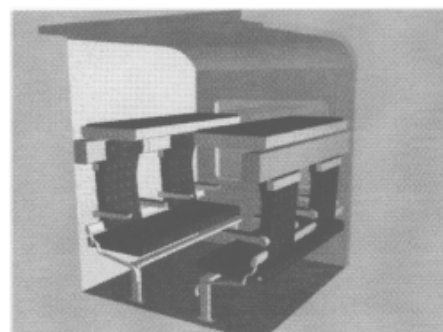

1.4

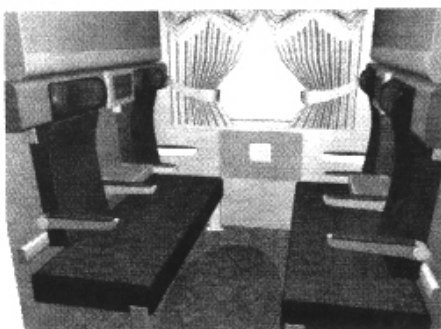

1.1

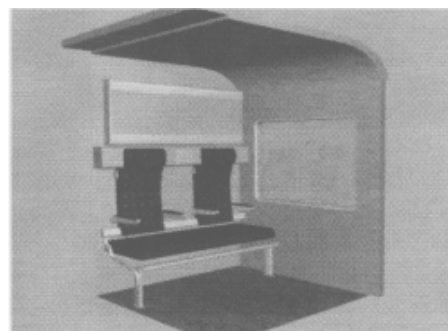

1.5

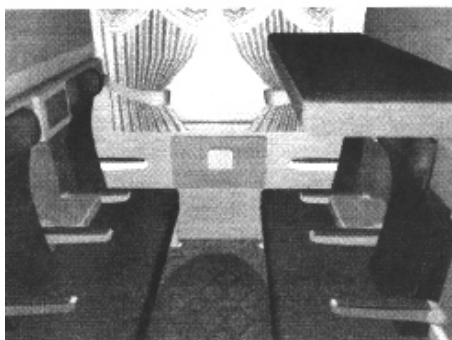

1.2

-
- (21) Numărul depozitului național:
f 2004 0334
- (22) Data depozitului național: 29.03.2004
- (43) Data publicării: 31.08.2004
- (71) Numele și adresa solicitantului:
TODICĂ MAFTEI GEORGE
CARTIER UNIREA NR.72,
BISTRIȚA, BN 4400
- (72) Numele autorului:
TODICĂ MAFTEI GEORGE

(54) Denumirea desenului/modelului:

**SUPRASTRUCTURI
AUTOUTILITARE**

(28) Numărul de desene/modele: 1

(51) LOC (8) Cl: **12-08**

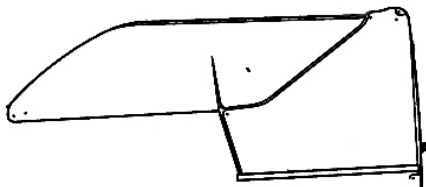

1.1

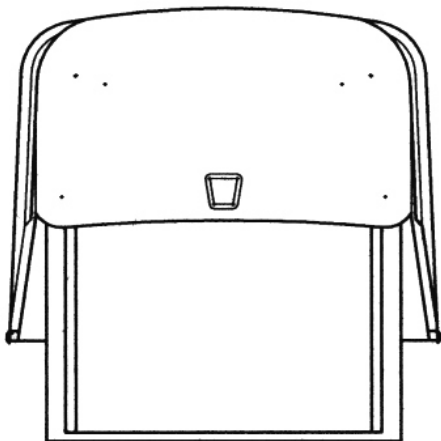

1.2

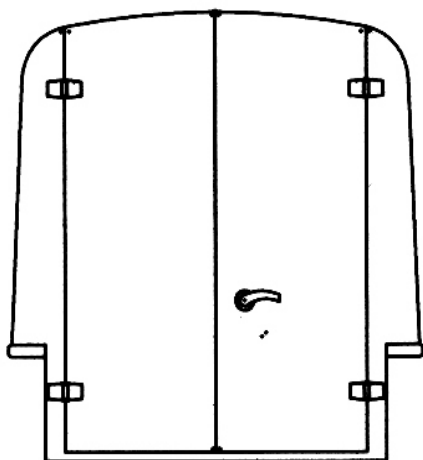

1.3

(21) Numărul depozitului național:

f 2004 0297

(22) Data depozitului național: 12.03.2004

(43) Data publicării: 31.08.2004

(71) Numele și adresa solicitantului:

S.C. ORLANDO TELECOM S.R.L.

STR. CAROL DAVILA NR. 105-107,
SC. 1, AP. 3, SECT. 5, BUCUREȘTI,
B 70000

(74) Numele și adresa mandatarului:

CABINET N.D.GAVRIL S.R.L.

STR. STEFAN NEGULESCU NR. 6A,
SECT. 1, B 7000, BUCUREȘTI

(72) Numele autorului:

THEO BASCH

(54) Denumirea desenului/modelului:

LABORATOR MOBIL

(28) Numărul de desene/modele: 3

(51) LOC (8) Cl: **12-13**

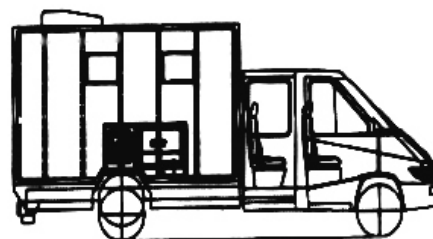

1.1

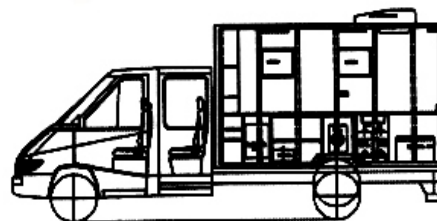

1.2



1.3

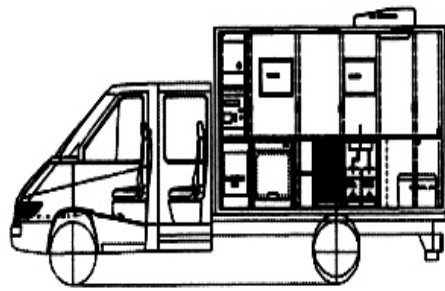

2.2

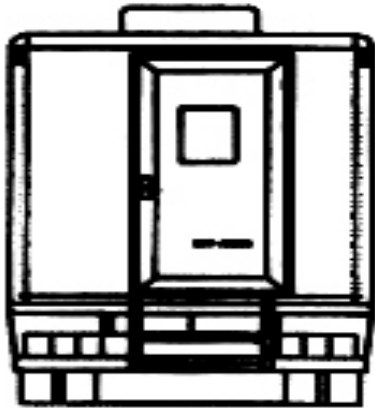

1.4

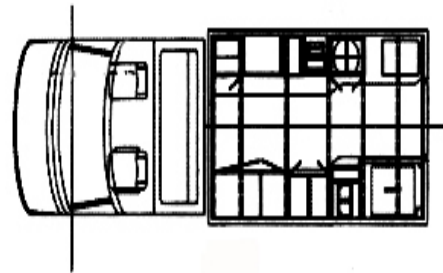

2.3

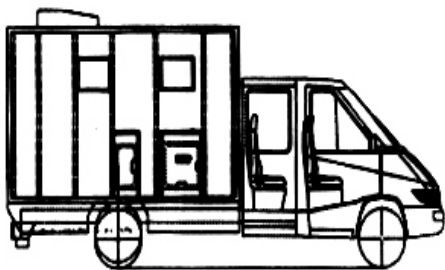

2.1

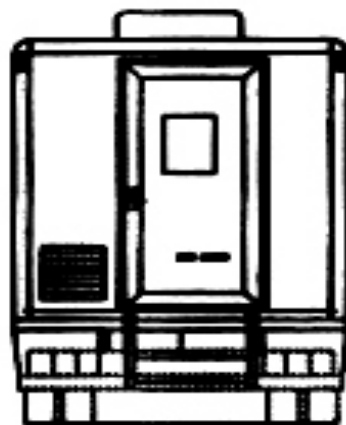

2.4

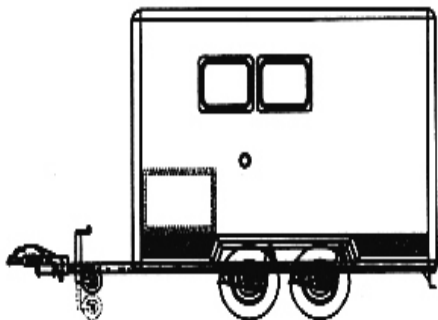

3.1

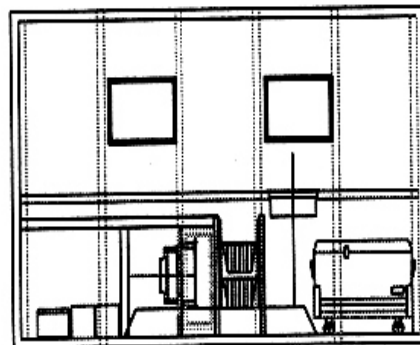

3.4

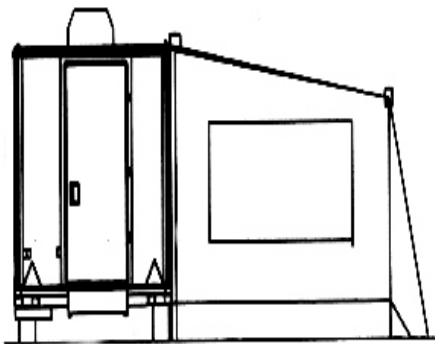

3.2

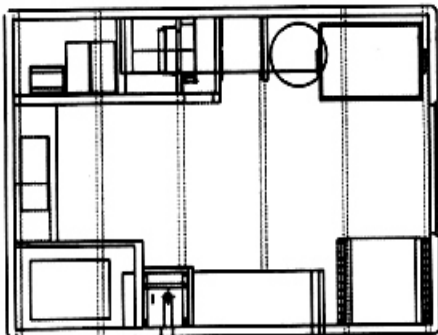

3.3

(21) Numărul depozitului național:

f 2004 0469

(22) Data depozitului național: 28.04.2004

(43) Data publicării: 23.02.2005

(71) Numele și adresa solicitantului:

**OWENS-BROCKWAY GLASS
CONTAINER INC.**

ONE SEAGATE, TOLEDO,
OH 436661278

(74) Numele și adresa mandatarului:

S.C. ROMINVENT S.A.,

STR. ERMIL PANGRATTI NR. 35,

ET. 1, SECTOR 1, B 7000, BUCUREȘTI

(72) Numele autorului:

FRANK J. DI FRANK

D. WAYNE LEIDL

WILLIAM B. RUGH

(54) Denumirea desenului/modelului:

**MECANISM DE RIDICARE A
TUBULUI DE ALIMENTARE**

(28) Numărul de desene/modele: 1

(51) LOC (7) CI: **12-05**

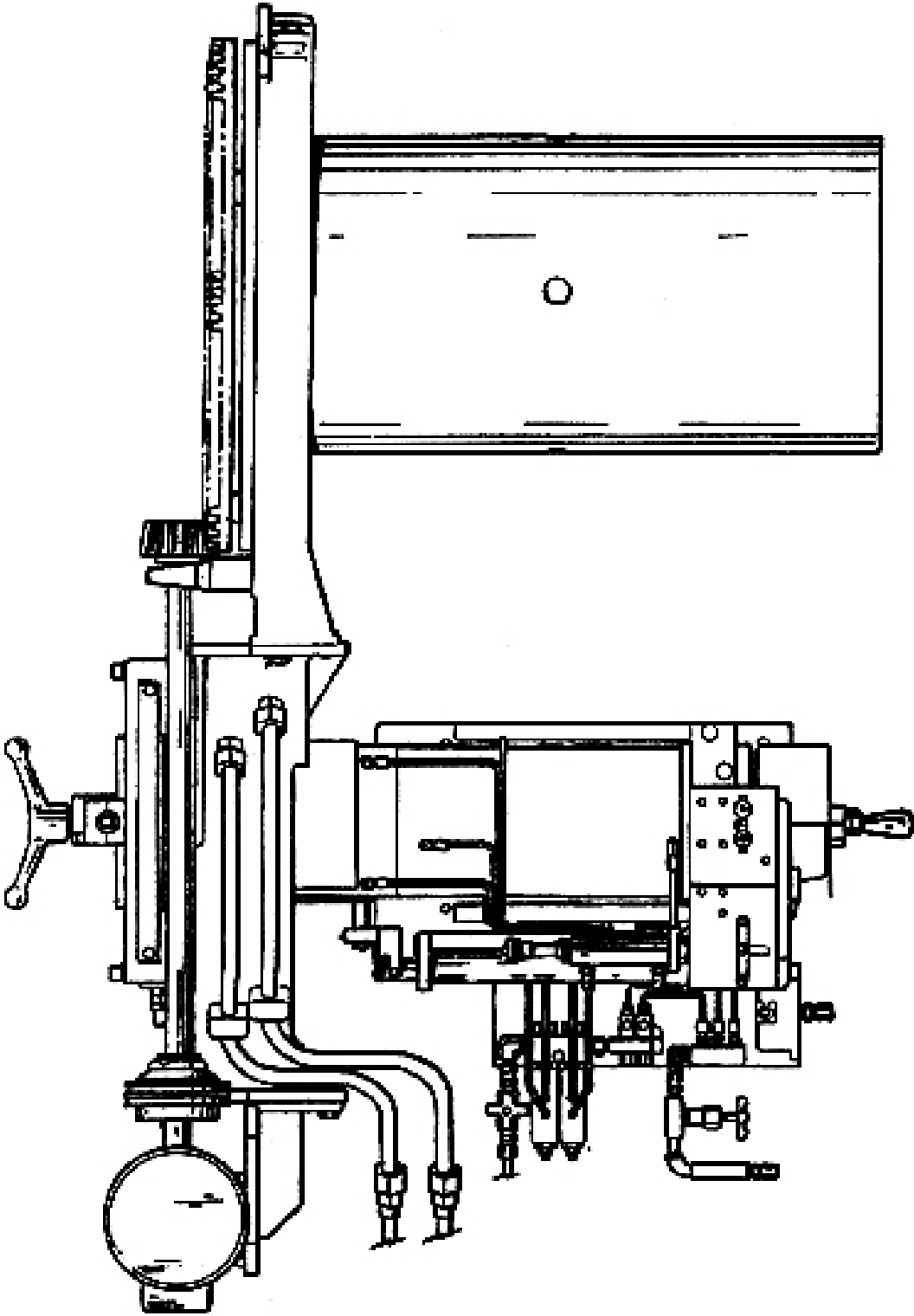

1.1

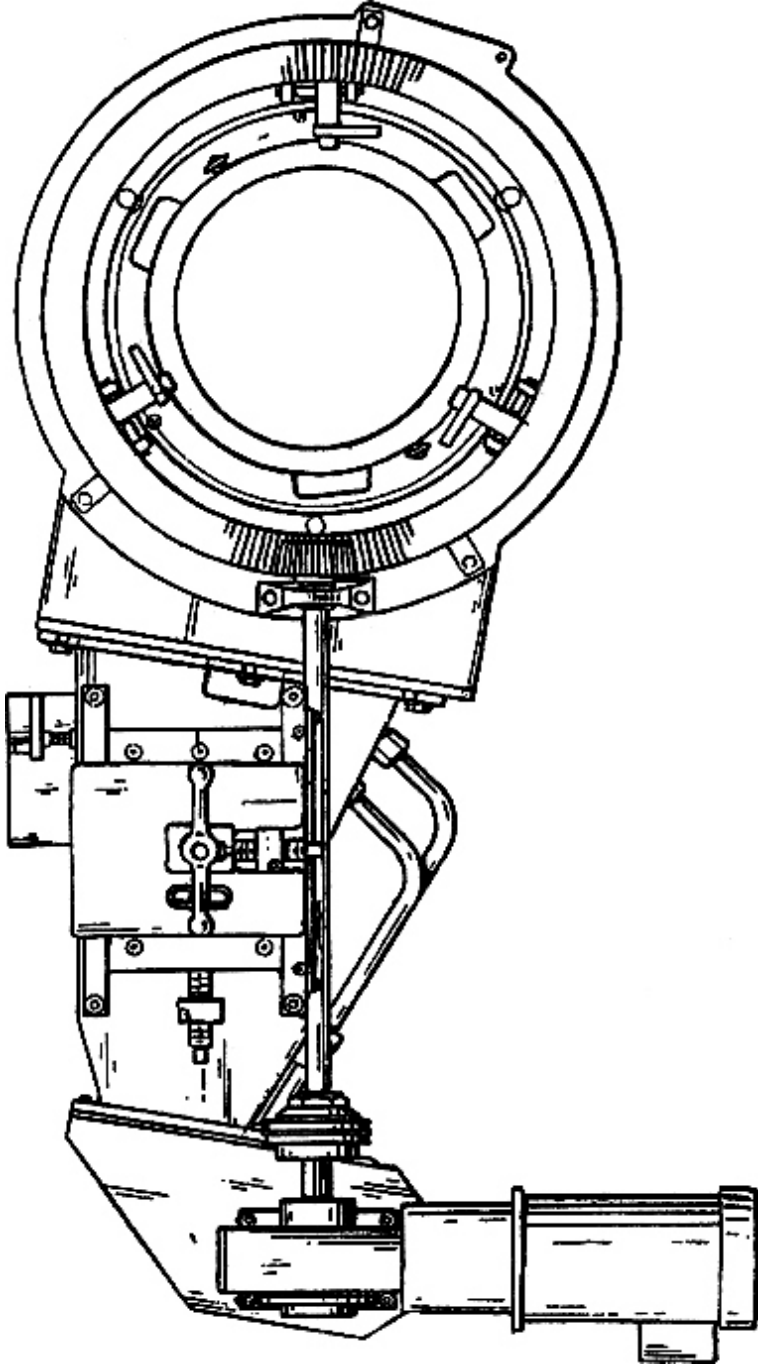

1.2

**CLASA 13 - APARATE DE PRODUCERE,
DISTRIBUȚIE ȘI
TRANSFORMARE A
ENERGIEI ELECTRICE**

- (21) Numărul depozitului național:
f 2004 0232
- (22) Data depozitului național: 03.03.2004
- (43) Data publicării: 31.08.2004
- (71) Numele și adresa solicitantului:
**S.C. ELECTROALFA
INTERNATIONAL S.R.L.**
STR.MANOLEȘTI DEAL NR. 33,
BOTOȘANI, BT 6800
- (74) Numele și adresa mandatarului:
**S.C. MILENIUL 3 AGENȚIE DE
PROPRIETATE INDUSTRIALĂ S.R.L.**
PRIMĂVERII 30, BL.30, SC. B, AP. 2,
BT 6800, BOTOȘANI
- (72) Numele autorului:
TUREAC VASILE
BELEHUZ IULIAN
SOVI GABRIEL
CĂRĂBUȘ GELU CORNEL
- (54) Denumirea desenului/modelului:
**FIRIDĂ DE DISTRIBUȚIE ȘI
CONTORIZARE PE PALIER**
- (28) Numărul de desene/modele: 2
- (51) LOC (8) Cl: **13-03**

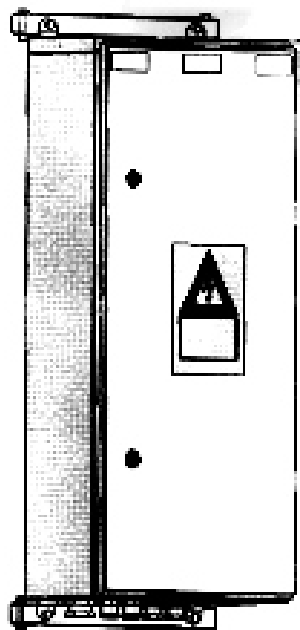

1.1

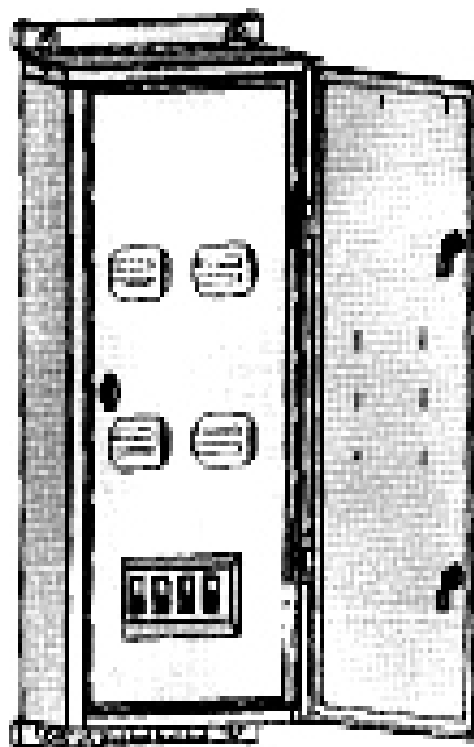

1.2

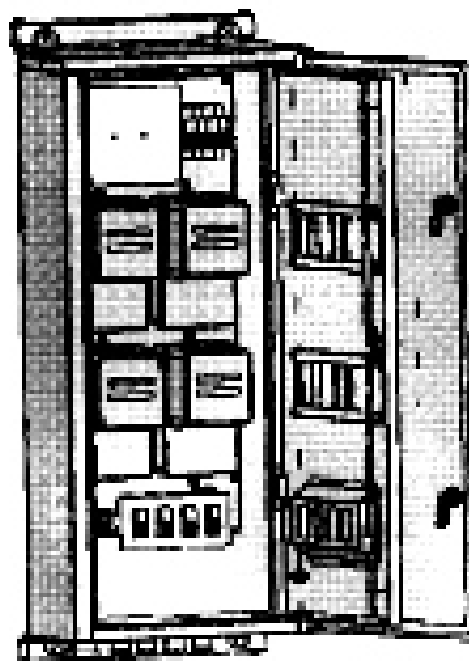

1.3

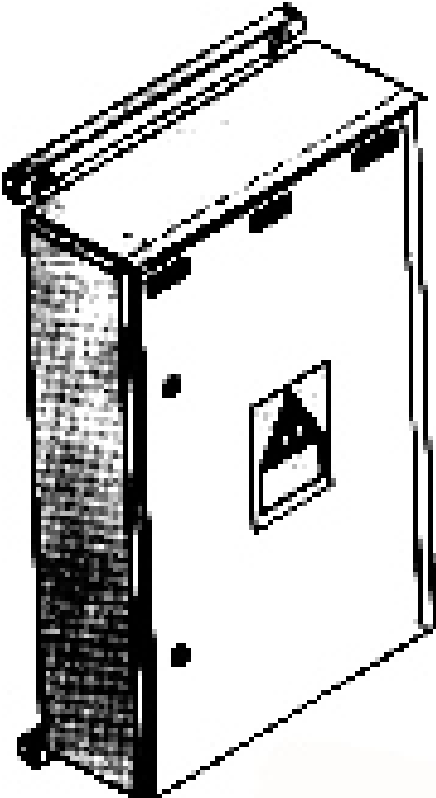

2.1

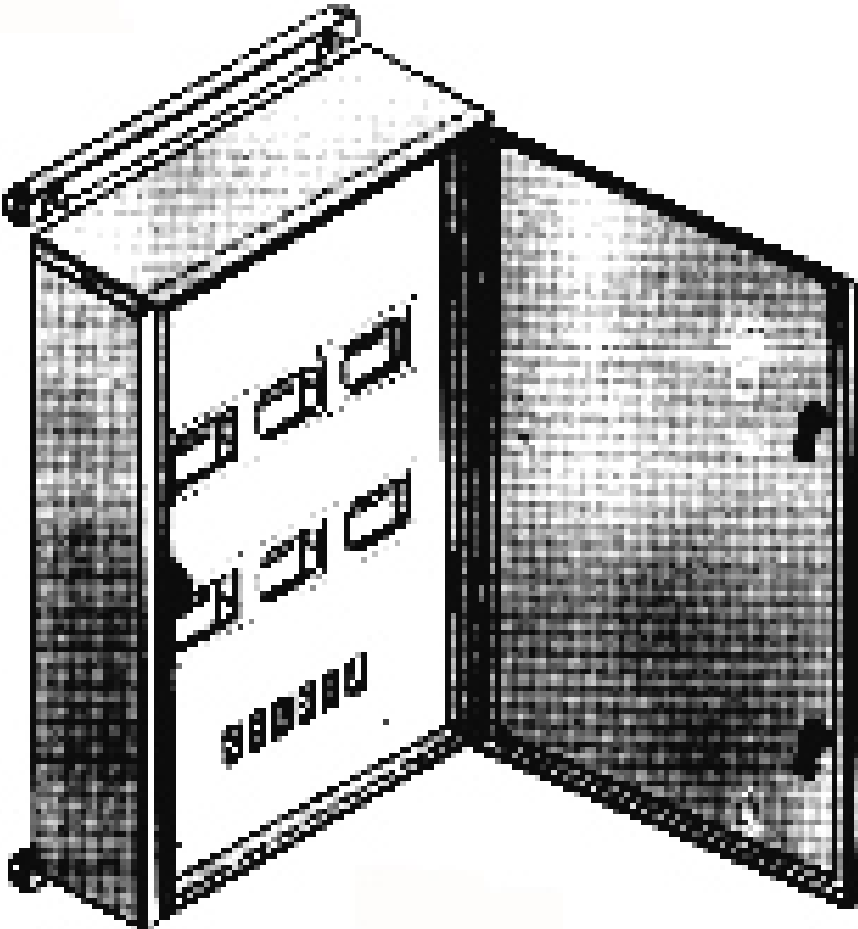

2.2

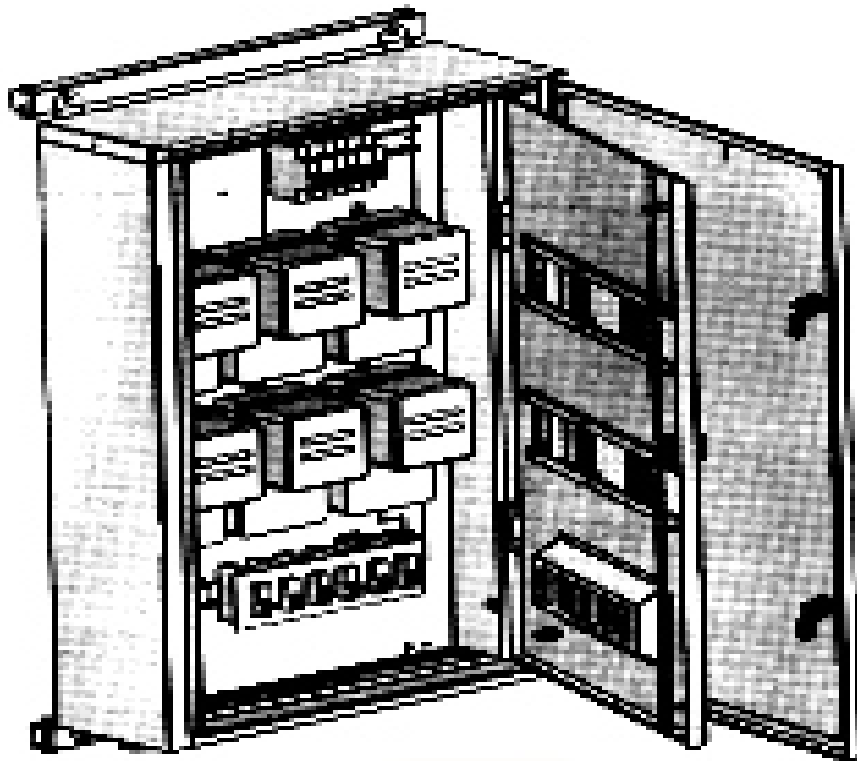

2.3

-
- (21) Numărul depozitului național:
f 2004 0445
- (22) Data depozitului național: 19.04.2004
- (43) Data publicării: 31.08.2004
- (71) Numele și adresa solicitantului:
S.C. JULIEN STILE S.R.L.
STR. NEGRU VODĂ NR. 164,
CÂMPULUNG MUSCEL, AG 0300
- (54) Denumirea desenului/modelului:
**PRIZE ȘI ÎNTRERUPĂTOARE
ELECTRICE**
- (28) Numărul de desene/modele: 4
- (51) LOC (8) Cl: **13-03**



1



2

(21) Numărul depozitului național:

f 2004 0478

(22) Data depozitului național: 03.05.2004

(43) Data publicării: 31.08.2004

(71) Numele și adresa solicitantului:

S.C. GRUPUL DE FIRME

ELECTROCONTACT S.A.

CALEA NAȚIONALĂ NR. 6,

BOTOȘANI, BT 6800

(72) Numele autorului:

GHEORGHE BRAI

NICOLAE PASOL

(54) Denumirea desenului/modelului:

APARATAJ ELECTRIC DE JOASĂ

TENSIUNE ANTIEXPLOZIV

(28) Numărul de desene/modele: 2

(51) LOC (8) Ci: **13-03**



3

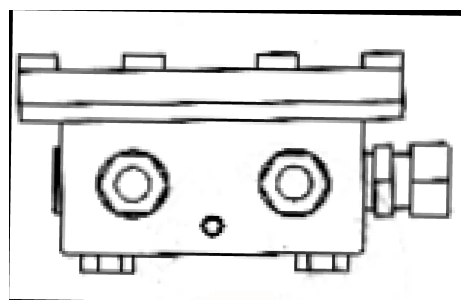

1.1

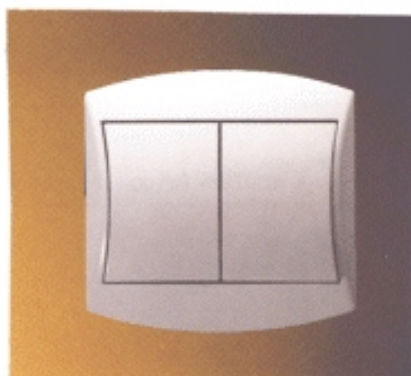

4

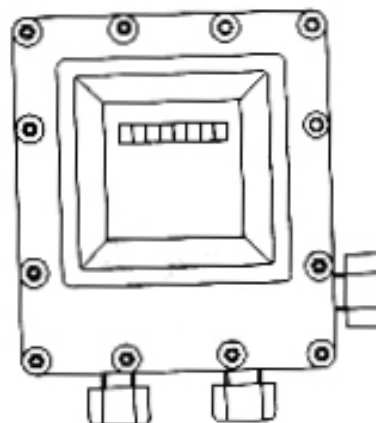

1.2

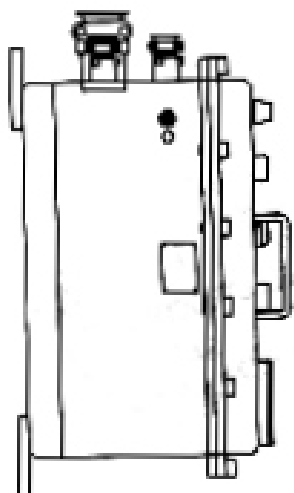

2.1

(72) Numele autorului:

HAISAN MARIA

MIHAI VOICU

PETRU HAISAN

(54) Denumirea desenului/modelului:

**BLOCURI DE MĂSURĂ ȘI
PROTECȚIE TRIFAZATĂ**

(28) Numărul de desene/modele: 2

(51) LOC (8) Cl: 13-03

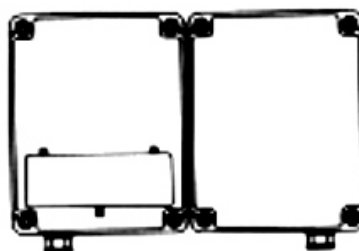

1.1

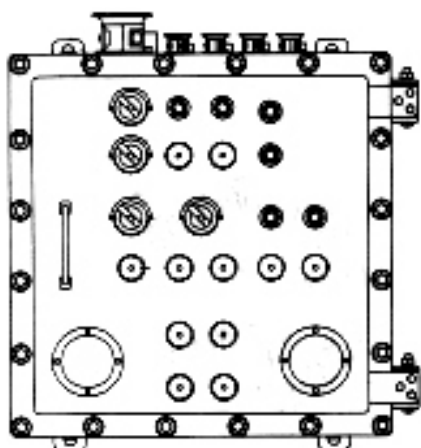

2.2



1.2

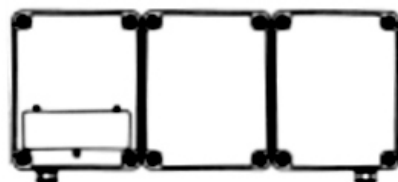

2.1

(21) Numărul depozitului național:

f 2004 0526

(22) Data depozitului național: 19.05.2004

(43) Data publicării: 31.08.2004

(71) Numele și adresa solicitantului:

S.C. ELECTROGAMA S.R.L.

CALEA NAȚIONALĂ NR. 6 BIS,

BOTOȘANI, BT 710001

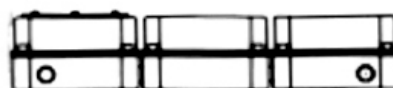

2.2

**CLASA 15 - MAȘINI NECUPRINSE
ÎN ALTE CLASE**

- (21) Numărul depozitului național:
f 2004 0692
- (22) Data depozitului național: 25.06.2004
- (43) Data publicării: 31.08.2004
- (71) Numele și adresa solicitantului:
S.C. UMARO S.A.
STR. MIHAI VITEAZUL NR. 3-5,
ROMAN, NT 5550
- (72) Numele autorului:
MITITELU IONEL
BODNAR IULIAN
- (54) Denumirea desenului/modelului:
**MAȘINĂ DE ȘLEFUIT CU AXE
VERTICALE**
- (28) Numărul de desene/modele: 1
- (51) LOC (8) Cl: **15-09**

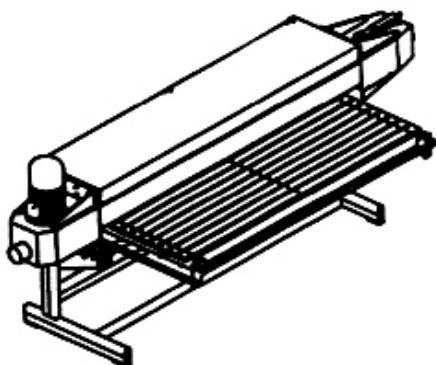

- (21) Numărul depozitului național:
f 2004 0693
- (22) Data depozitului național: 25.06.2004
- (43) Data publicării: 31.08.2004
- (71) Numele și adresa solicitantului:
S.C. UMARO S.A.
STR. MIHAI VITEAZUL NR. 3-5,
ROMAN, NT 5550
- (72) Numele autorului:
MITITELU IONEL
BODNAR IULIAN

- (54) Denumirea desenului/modelului:
MAȘINĂ DE ȘLEFUIT CU DISC
- (28) Numărul de desene/modele: 1
- (51) LOC (8) Cl: **15-09**

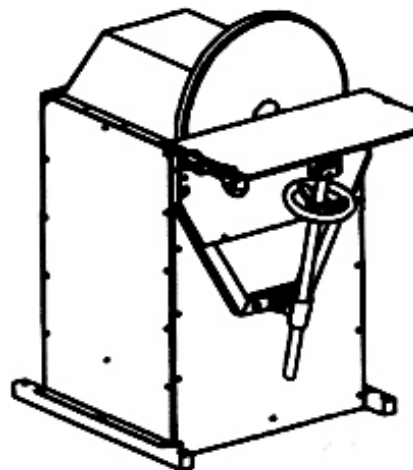
**CLASA 19 - PAPETĂRIE, ARTICOLE
DE BIROU, MATERIALE
PENTRU ARTE,
ÎNVĂȚĂMÂNT**

- (21) Numărul depozitului național:
f 2004 0531
- (22) Data depozitului național: 19.05.2004
- (43) Data publicării: 31.08.2004
- (71) Numele și adresa solicitantului:
EROSS A. ADALBERT
STR. JOIȚA NR. 1,
MIERCUREA CIUC, HR 530211
- (72) Numele autorului:
EROSS A. ADALBERT
- (54) Denumirea desenului/modelului:
**COPERTĂ PUBLICAȚIE PERIODICĂ
CU ANUNȚURI AUTO**
- (28) Numărul de desene/modele: 2
- (51) LOC (8) Cl: **19-04**

**Reprezentarea grafică 1 se găsește la
pag. 1143**

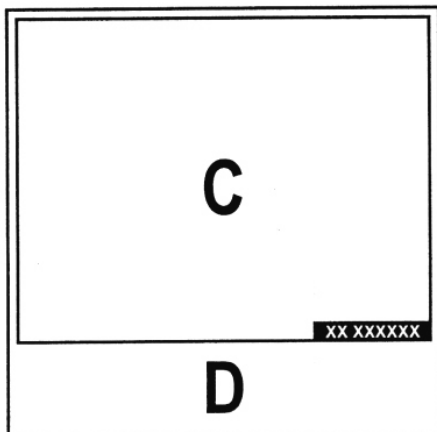

2

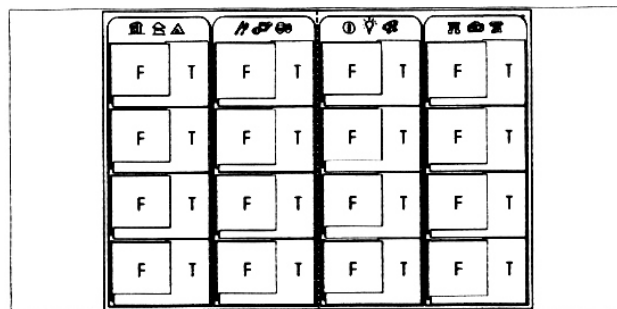

- (21) Numărul depozitului național:
f 2004 0659
- (22) Data depozitului național: 17.06.2004
- (43) Data publicării: 31.08.2004
- (71) Numele și adresa solicitantului:
BIL AUS NAGY ANDRAS TIBOR
STR. INTRAREA GAROFIȚEI
NR.1/18, ODORHEIU SECUIESC,
HR 535600
- (72) Numele autorului:
BIL AUS NAGY ANDRAS TIBOR
- (54) Denumirea desenului/modelului:
DESIGN PAGINĂ INTERIOARĂ
EDITURĂ DE INFORMARE
TURISTICĂ
- (28) Numărul de desene/modele: 1
- (51) LOC (8) Cl: **19-04**

- (21) Numărul depozitului național:
f 2004 0662
- (22) Data depozitului național: 17.06.2004
- (43) Data publicării: 31.08.2004
- (71) Numele și adresa solicitantului:
METRIE SPOL S.R.O.
MORAVICANSKA 20, LOSTICE,
CZ 789831390
- (74) Numele și adresa mandatarului:
S.C INVENTA - AGENȚIE
UNIVERSITARĂ DE INVENTICĂ
S.R.L.
CORNELIU COPOSU 7, BL. 104,
SC.2, ET. 1, AP. 31, SECTOR 3,
B 7000, BUCUREȘTI
- (72) Numele autorului:
PETR JOHN SENIOR
PETR JOHN JUNIOR
- (54) Denumirea desenului/modelului:
RIGLĂ PLIABILĂ
- (28) Numărul de desene/modele: 1
- (51) LOC (8) Cl: **19-06, 22-05**
- (30) Prioritatea invocată:
- (33) Țara: CZ
- (32) Data: 30.04.2004
- (31) Numărul: PVZ 2004-35285

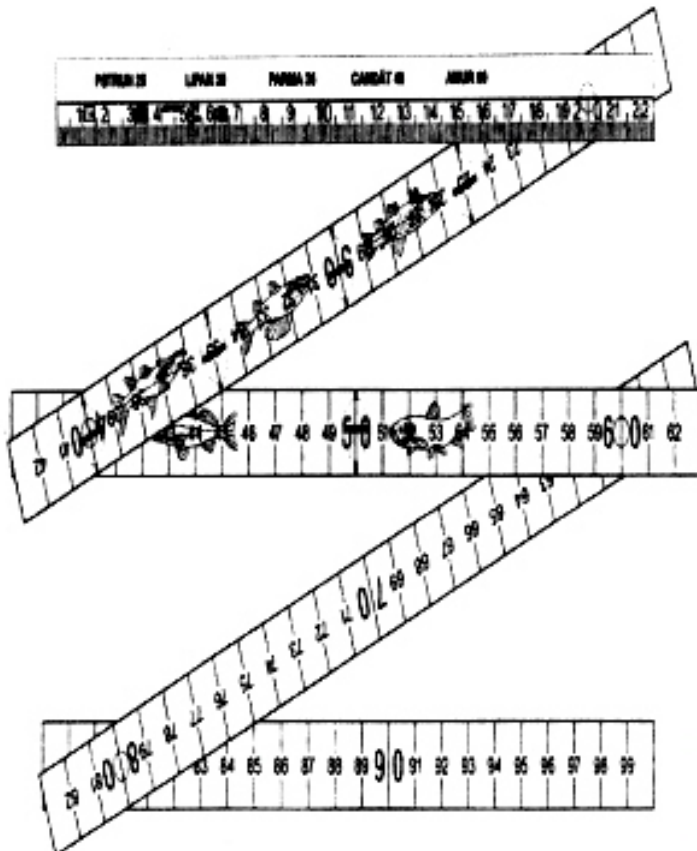

1.1

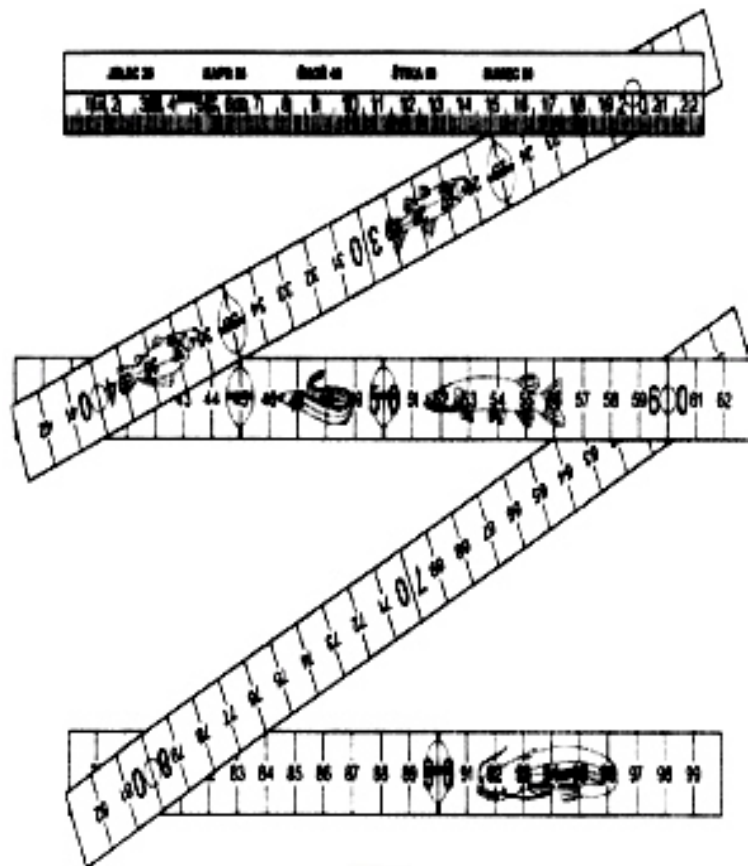

1.2

- (21) Numărul depozitului național:
f 2004 0075
- (22) Data depozitului național: 22.01.2004
- (43) Data publicării: 31.08.2004
- (71) Numele și adresa solicitantului:
S.C. AGRO NUTRISCO IMPEX S.R.L.
STR. ABATORULUI NR. 2A, SAT
DRĂGĂNECU, MIHĂILEȘTI, GR 8375
- (54) Denumirea desenului/modelului:
ETICHETE
- (28) Numărul de desene/modele: 3
- (51) LOC (8) Cl: **19-08**
- (57) Descrierea desenului/modelului: **model 1** - 3. PUIU, pui stilizat care sugerează calitatea, realizat pe fundal roșu și este compus din: corpul puiului este alb cu contur negru, ochi negri, beretă bucătar gri cu bentiță roșie, nas galben, mărele(gură) roșii, salopetă verde cu nasturi roșii și curea roșie, picioare roșii. Este însoțit de sloganul "PUIU, PUI DE-O MASĂ COPIOASĂ"; **model 2** - 2. PUIU de SĂRBĂTORI, pui stilizat care sugerează calitatea, este un pui festiv, realizat pe fundal verde, și este compus din: corpul puiului este alb și cu contur negru, fes roșu tip Moș Crăciun cu moț și bordură albă, ochi negri, nas galben și mărele (gura) roșii, picioare portocalii, salopeta roșie cu nasturi albi și curea neagră. Este însoțit de sloganul: "PUIU, SĂRBĂTORI FERICITE!"; **model 3** - 1. PUIU LIGHT, pui stilizat care sugerează calitatea, realizat în varianta light(mai ușor), pe fundal bleu ciel și este compus din: corpul puiului este alb cu contur negru, bereta bucătar gri cu bentița roșie, salopeta albastră cu nasturi roșii și curea roșie, ochi negri, nas galben și mărele (gura) roșii, picioare portocalii. Este însoțit de sloganul "PUIU LIGHT , PUI DE-O MASĂ COPIOASĂ", cu mențiune în medalie: "hrănit la maturitate după rețete vegetariene și naturale".

Reprezentările grafice se găsesc la pag. 1144

- (21) Numărul depozitului național:
f 2004 0076
- (22) Data depozitului național: 22.01.2004
- (43) Data publicării: 31.08.2004

- (71) Numele și adresa solicitantului:
S.C. EURO DISTRIBUTION S.R.L.
SAT DRĂGĂNEȘTI, STR.
ABATORULUI NR. 2A, MIHĂILEȘTI,
GR 8375
- (54) Denumirea desenului/modelului:
ETICHETE
- (28) Numărul de desene/modele: 2
- (51) LOC (8) Cl: **19-08**
- (57) Descrierea desenului/modelului: **model 1** - 1. PUIU MĂRGELATU, pui stilizat care sugerează calitatea, fiind realizat în gen "cowboy", proiectat de fundal gen imagine de țară cu case, pomi. Puiul este de culoare alb-bej, cu pălărie cowboy de culoare mov - albastrui, cu păr roșu, ochi și sprâncene negre, nas portocaliu, mărele roșii, curea maro, pistol mov-albastrui, picioare galben - portocaliu. Sloganul este: "CĂUTAT! FRIPT SAU COPT", care apare și în limba engleză. Este însoțit de mențiunea: "PROASPĂT, GUSTOS, SĂNĂTOS!" Forma etichetei este lunguiață; **model 2** - 2. PUIU MĂRGELATU, identic ca descriere cu pct. 1, cu deosebirea că eticheta este de formă ovală.

Reprezentările grafice se găsesc la pag. 1144

- (21) Numărul depozitului național:
f 2004 0242
- (22) Data depozitului național: 06.04.2004
- (43) Data publicării: 16.02.2005
- (71) Numele și adresa solicitantului:
SC BUSINESS MEDIA GROUP SRL
STR. REGINA MARIA NR.1,
SECT. 4, BUCUREȘTI, B 7000
- (74) Numele și adresa mandatarului:
SC ROMPROSPER SERVIMPEX SRL
MIHAI BRAVU 294, BL. 6, SC. B,
AP. 63, SECTOR 3,
B 7000, BUCUREȘTI
- (72) Numele autorului:
VERȘIN DRAGOȘ NICOLAE
- (54) Denumirea desenului/modelului:
PAGINĂ PUBLICAȚIE
- (28) Numărul de desene/modele: 1
- (51) LOC (8) Cl: **19-08**

**Banks
Bănci**

Ranked by Dec. 31, 2002 total assets / Clasificate în funcție de total active la 31 Dec., 2002

Rank / Rang	Name / Nume	Assets / Active	Loans / împrumuturi	Deposits / Depozite	Capital / Capital	Employees / Angajați	Assets per employee / Active pe angajat	Assets per capita / Active pe cap de om	Assets per sq. km. / Active pe km. pătrat	Assets per sq. km. / Active pe km. pătrat	Assets per sq. km. / Active pe km. pătrat	Assets per sq. km. / Active pe km. pătrat
1	Bank of Commerce and Communications / Banca de Comerț și Comunicații	1,460,000,000,000	1,000,000,000,000	1,100,000,000,000	100,000,000,000	10,000	146,000,000,000	1,460,000,000,000	1,460,000,000,000	1,460,000,000,000	1,460,000,000,000	1,460,000,000,000
2	Bank of Communications / Banca de Comunicații	1,000,000,000,000	700,000,000,000	800,000,000,000	80,000,000,000	8,000	125,000,000,000	1,000,000,000,000	1,000,000,000,000	1,000,000,000,000	1,000,000,000,000	1,000,000,000,000
3	Bank of Economic Activities / Banca de Activități Economice	800,000,000,000	500,000,000,000	600,000,000,000	60,000,000,000	6,000	133,333,333,333	800,000,000,000	800,000,000,000	800,000,000,000	800,000,000,000	800,000,000,000
4	Bank of Economic Development / Banca de Dezvoltare Economică	600,000,000,000	400,000,000,000	500,000,000,000	50,000,000,000	5,000	120,000,000,000	600,000,000,000	600,000,000,000	600,000,000,000	600,000,000,000	600,000,000,000
5	Bank of Economic Development / Banca de Dezvoltare Economică	500,000,000,000	300,000,000,000	400,000,000,000	40,000,000,000	4,000	125,000,000,000	500,000,000,000	500,000,000,000	500,000,000,000	500,000,000,000	500,000,000,000
6	Bank of Economic Development / Banca de Dezvoltare Economică	400,000,000,000	200,000,000,000	300,000,000,000	30,000,000,000	3,000	133,333,333,333	400,000,000,000	400,000,000,000	400,000,000,000	400,000,000,000	400,000,000,000
7	Bank of Economic Development / Banca de Dezvoltare Economică	300,000,000,000	150,000,000,000	200,000,000,000	20,000,000,000	2,000	150,000,000,000	300,000,000,000	300,000,000,000	300,000,000,000	300,000,000,000	300,000,000,000
8	Bank of Economic Development / Banca de Dezvoltare Economică	200,000,000,000	100,000,000,000	150,000,000,000	15,000,000,000	1,500	133,333,333,333	200,000,000,000	200,000,000,000	200,000,000,000	200,000,000,000	200,000,000,000
9	Bank of Economic Development / Banca de Dezvoltare Economică	150,000,000,000	75,000,000,000	100,000,000,000	10,000,000,000	1,000	150,000,000,000	150,000,000,000	150,000,000,000	150,000,000,000	150,000,000,000	150,000,000,000
10	Bank of Economic Development / Banca de Dezvoltare Economică	100,000,000,000	50,000,000,000	75,000,000,000	7,500,000,000	750	133,333,333,333	100,000,000,000	100,000,000,000	100,000,000,000	100,000,000,000	100,000,000,000
11	Bank of Economic Development / Banca de Dezvoltare Economică	75,000,000,000	37,500,000,000	50,000,000,000	5,000,000,000	500	150,000,000,000	75,000,000,000	75,000,000,000	75,000,000,000	75,000,000,000	75,000,000,000
12	Bank of Economic Development / Banca de Dezvoltare Economică	50,000,000,000	25,000,000,000	37,500,000,000	3,750,000,000	375	133,333,333,333	50,000,000,000	50,000,000,000	50,000,000,000	50,000,000,000	50,000,000,000
13	Bank of Economic Development / Banca de Dezvoltare Economică	25,000,000,000	12,500,000,000	18,750,000,000	1,875,000,000	187	133,333,333,333	25,000,000,000	25,000,000,000	25,000,000,000	25,000,000,000	25,000,000,000
14	Bank of Economic Development / Banca de Dezvoltare Economică	12,500,000,000	6,250,000,000	9,375,000,000	937,500,000	93	133,333,333,333	12,500,000,000	12,500,000,000	12,500,000,000	12,500,000,000	12,500,000,000
15	Bank of Economic Development / Banca de Dezvoltare Economică	6,250,000,000	3,125,000,000	4,687,500,000	468,750,000	46	133,333,333,333	6,250,000,000	6,250,000,000	6,250,000,000	6,250,000,000	6,250,000,000

- (21) Numărul depozitului național:
f 2004 0231
- (22) Data depozitului național: 02.03.2004
- (43) Data publicării: 31.08.2004
- (71) Numele și adresa solicitantului:
S.C. PROD-VIN-ALCOM S.R.L.
SAT BUHOCI, BUHOCI, BC 5500
- (72) Numele autorului:
CIUBOTARU OCTAV SORIN
- (54) Denumirea desenului/modelului:
ETICHETE
- (28) Numărul de desene/modele: 2
- (51) LOC (8) Ci: **19-08**



1



2

- (21) Numărul depozitului național:
f 2004 0243
- (22) Data depozitului național: 08.03.2004
- (43) Data publicării: 31.08.2004
- (71) Numele și adresa solicitantului:
ISTRATE IOAN
STR. RĂSTOACĂ NR. 7,
SEBEȘ, AB 2500
- (72) Numele autorului:
ISTRATE IOAN
- (54) Denumirea desenului/modelului:
GRAFICĂ PENTRU AMBALAJ
- (28) Numărul de desene/modele: 1
- (51) LOC (8) Ci: **19-08**

Reprezentarea grafică se găsește la
pag. 1144

- (21) Numărul depozitului național:
f 2004 0311
- (22) Data depozitului național: 19.03.2004
- (43) Data publicării: 31.08.2004
- (71) Numele și adresa solicitantului:
S.C. CROCO S.R.L.
STR. SLĂNICULUI NR.12,
ONEȘTI, BCD 6687
- (74) Numele și adresa mandatarului:
CABINET M. OPROIU -
CONSILIERE ÎN PROPRIETATE
INTELECTUALĂ
CALEA VICTORIEI 155, BL. D1,
SC. 2, ET. 5, AP. 54. SECTOR 1,
B 7000, BUCUREȘTI
- (72) Numele autorului:
MEREU DAMIAN
- (54) Denumirea desenului/modelului:
AMBALAJE PENTRU PRODUSE
DE PANIFICAȚIE
- (28) Numărul de desene/modele: 14
- (51) LOC (8) Ci: **19-08**



1

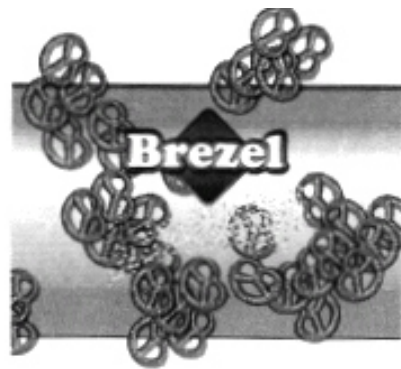

4



2

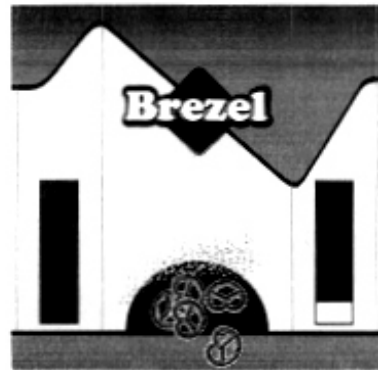

5



3



6



7

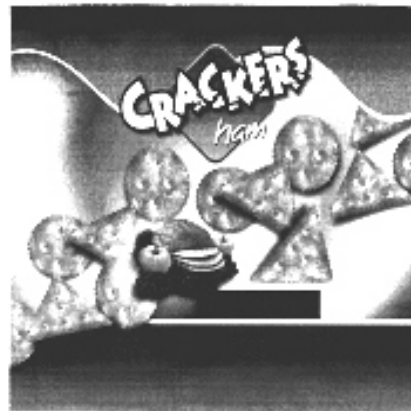

10

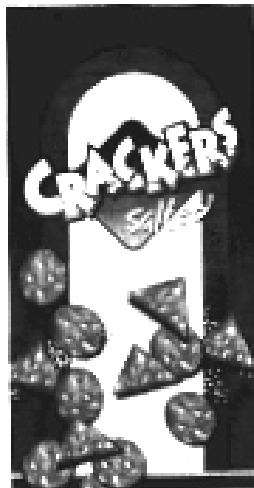

8



11



9



12



13

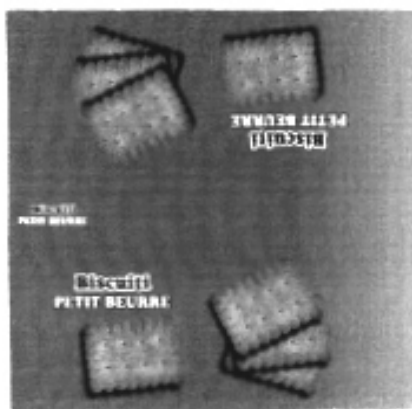

14

(54) Denumirea desenului/modelului:

ETICHETE

(28) Numărul de desene/modele: 2

(51) LOC (8) Ci: **19-08**

**Reprezentările grafice se găsesc
la pag. 1145**

(21) Numărul depozitului național:

f 2004 0316

(22) Data depozitului național: 22.03.2004

(43) Data publicării: 31.08.2004

(71) Numele și adresa solicitantului:

S.C. GOBO TRADE S.R.L.STR. ARNAY JANOS NR. 43,
TÂRGU MUREȘ, MS 540044

(74) Numele și adresa mandatarului:

RASKAI MARIA MAGDALENAUNIRII 3, BL. D8, AP. 7,
HD 4650, DEJ

(72) Numele autorului:

BIKFALVI ZSOLT

(54) Denumirea desenului/modelului:

**GRAFICĂ PENTRU MATERIALE
PUBLICITARE**

(28) Numărul de desene/modele: 1

(51) LOC (8) Ci: **19-08**

**Reprezentarea grafică se găsesc la
pag. 1145**

(21) Numărul depozitului național:

f 2004 0314

(22) Data depozitului național: 22.03.2004

(43) Data publicării: 31.08.2004

(71) Numele și adresa solicitantului:

S.C. FARMEC S.A.STR. HENRI BARBUSSE NR.16,
CLUJ-NAPOCA, CJ 3400

(74) Numele și adresa mandatarului:

LUCACEL MIHAELASTR. HENRI BARBUSSE NR.16,
CJ 400616, CLUJ NAPOCA

(72) Numele autorului:

STEGEREAN HORAȚIU OCTAVIAN

(21) Numărul depozitului național:

f 2004 0320

(22) Data depozitului național: 24.03.2004

(43) Data publicării: 31.08.2004

(71) Numele și adresa solicitantului:

S.C. ROMAQUA GROUP S.A.STR. CARPAȚI NR. 46,
BORSEC, HR 4222

(72) Numele autorului:

CHIOREAN CĂLIN

(54) Denumirea desenului/modelului:

ETICHETE

(28) Numărul de desene/modele: 5

(51) LOC (8) Ci: **19-08**



1



2



3



4



5

- (21) Numărul depozitului național:
f 2004 0332
- (22) Data depozitului național: 02.04.2004
- (43) Data publicării: 31.08.2004
- (71) Numele și adresa solicitantului:
S.C. KAROM DRINKS S.R.L.
STR. ZIDURI ÎNTRE VII NR. 24,
SECT. 2, BUCUREȘTI, B 7000
- (74) Numele și adresa mandatarului:
S.C. RODALL S.R.L.
POLONĂ 115, BL.15, SC.A, AP.19,
SECTOR 1, B 7000, BUCUREȘTI

- (72) Numele autorului:
POPESCU EMIL
- (54) Denumirea desenului/modelului:
ETICHETĂ
- (28) Numărul de desene/modele: 1
- (51) LOC (8) Ci: **19-08**

Reprezentarea grafică se găsește la pag. 1145

- (21) Numărul depozitului național:
f 2004 0358
- (22) Data depozitului național: 05.04.2004
- (43) Data publicării: 31.08.2004
- (71) Numele și adresa solicitantului:
ADAPT S.R.L.
STR. BLANDUZIEI NR. 3, SECT. 2,
BUCUREȘTI, B 70000
- (74) Numele și adresa mandatarului:
**CABINET DE PROPRIETATE
INDUSTRIALĂ**
B-DUL. N. BĂLCESCU, BL. CRINUL -
ALB, AP. 24, BZ 5100, BUZĂU
- (72) Numele autorului:
DOBRA VIOLETA
- (54) Denumirea desenului/modelului:
GRAFICĂ PUBLICITARĂ
- (28) Numărul de desene/modele: 3
- (51) LOC (8) Cl: **19-08**

**Reprezentările grafice se găsesc la
pag. 1145**

- (21) Numărul depozitului național:
f 2004 0438
- (22) Data depozitului național: 15.04.2004
- (43) Data publicării: 31.08.2004
- (71) Numele și adresa solicitantului:
**COMPANIA NAȚIONALĂ
IMPRIMERIA NAȚIONALĂ S.A.**
BDUL AL. IOAN CUZA NR. 56,
SECT.1, BUCUREȘTI, B 70000
- (54) Denumirea desenului/modelului:
**MARCAJE PENTRU PRODUSE
ALCOOLICE ȘI PRODUSE DIN
TUTUN**
- (28) Numărul de desene/modele: 2
- (51) LOC (8) Cl: **19-08**

- (57) Descrierea desenului/modelului:
model 1 - Modelul 1: - Marcajul (banderola) pentru produse intermediare și alcool etilic are forma dreptunghiulară și este realizat prin combinarea mai multor elemente grafice care asigură un model securizat. Elementele grafice folosite: - personalizare cu ajutorul unui microtext plasat pe mijlocul marcajului; - țesături de linii definite matematic ce încadrează microtextul; - bordură din elemente de securizare, plasată pe margine; - tipăriți de elemente de securizare cu cerneală invizibilă, vizibilă în spectru UV, elementul grafic fiind poziționat pe centrul marcajului; - stema României, în care este înserat un microtext; - folie securizată, personalizată pentru Compania Națională "IMPRIMERIA NAȚIONALĂ" S.A; **model 2** - Modelul 2: - Marcajul (timbrul) pentru produse din tutun are formă dreptunghiulară și este realizat prin combinarea mai multor elemente grafice, care asigură un model securizat. Elementele grafice folosite: - combinarea și plasarea aleatorie, a literelor Z, P, I, având grosimi diferite care în ansamblu reproduc un cap de dac, plasat în centrul marcajului; - element grafic special, situat între stema României și capul de dac, reprezentat printr-o trecere de la o formă geometrică la alta, pe baza unui algoritm matematic; - bordura realizată din trei straturi și plasată pe margine; - tipăriți cu cerneală invizibilă, vizibilă în spectrul UV, element poziționat în centrul marcajului; - stema României, în care este înserat un microtext; - folie securizată, personalizată pentru Compania Națională "IMPRIMERIA NAȚIONALĂ" - S.A.; - microtext plasat pe marginea bordurii.

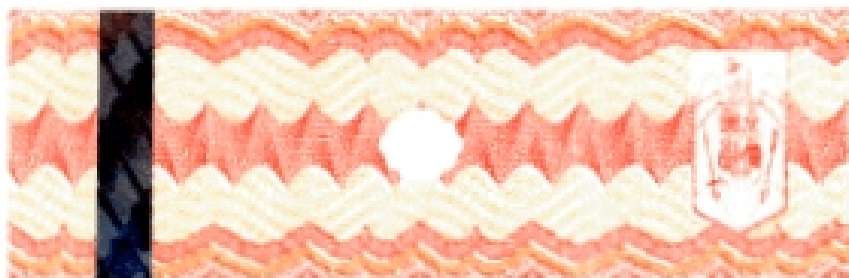



2



2

- (21) Numărul depozitului național:
f 2004 0444
- (22) Data depozitului național: 16.04.2004
- (43) Data publicării: 31.08.2004
- (71) Numele și adresa solicitantului:
BARAC ION ADRIAN
 STR. LIVIU REBREANU NR. 13,
 BL. N2, SC.1, ET. 4, AP. 42, SECT. 3,
 BUCURESTI, B 70000
- (72) Numele autorului:
 BARAC ION ADRIAN
- (54) Denumirea desenului/modelului:
GRAFICĂ PENTRU AMBALAJ
- (28) Numărul de desene/modele: 16
- (51) LOC (8) CI: **19-08**



3



1



4



5



8



6



9



7



10



11



14



12



15



13



16

- (21) Numărul depozitului național:
f 2004 0447
- (22) Data depozitului național: 21.04.2004
- (43) Data publicării: 31.08.2004
- (71) Numele și adresa solicitantului:
S.C. ROMAQUA GROUP S.A.
STR. CARPAȚI NR. 46,
BORSEC, HR 4222
- (72) Numele autorului:
CHIOREAN CĂLIN
- (54) Denumirea desenului/modelului:
ETICHETE
- (28) Numărul de desene/modele: 7
- (51) LOC (8) Cl: **19-08**



1



2



3



4



5



6



7

- (21) Numărul depozitului național:
f 2004 0475
- (22) Data depozitului național: 30.04.2004
- (43) Data publicării: 31.08.2004
- (71) Numele și adresa solicitantului:
S.C. ATI CREAM S.A.
SAT TÂRNOVITA, BRĂDEȘTI,
HR 537027
- (72) Numele autorului:
KONCKZEI ELEMÉR
- (54) Denumirea desenului/modelului:
ETICHETĂ
- (28) Numărul de desene/modele: 1
- (51) LOC (8) Cl: **19-08**



- (21) Numărul depozitului național:
f 2004 0519
- (22) Data depozitului național: 14.05.2004
- (43) Data publicării: 31.08.2004
- (71) Numele și adresa solicitantului:
S.C. TRANSAVIA S.A.
ȘOS ALBA IULIA-CLUJ NAPOCA,
KM. 11, OIEJDEA, AB 517293
- (72) Numele autorului:
POPA IOAN
- (54) Denumirea desenului/modelului:
ETICHETĂ
- (28) Numărul de desene/modele: 1
- (51) LOC (8) Cl: **19-08**

**Reprezentarea grafică se găsește la
pag. 1146**

- (21) Numărul depozitului național:
f 2004 0525
- (22) Data depozitului național: 18.05.2004
- (43) Data publicării: 31.08.2004
- (71) Numele și adresa solicitantului:
S.C. PORTAS COM S.R.L.
STR. ION PILLAT NR. 9, BL. G4,
BACĂU, BC 5500
- (74) Numele și adresa mandatarului:
CABINET ENPORA
IANCULUI 7, BL.109, SC. B. AP.46,
SECTOR 2, B 73200, BUCUREȘTI
- (72) Numele autorului:
MARIUS URSACHE
- (54) Denumirea desenului/modelului:
ETICHETĂ
- (28) Numărul de desene/modele: 1
- (51) LOC (8) Cl: **19-08**

**Reprezentarea grafică se găsește la
pag. 1146**

- (21) Numărul depozitului național:
f 2004 0631
- (22) Data depozitului național: 29.06.2004
- (43) Data publicării: 31.08.2004

- (71) Numele și adresa solicitantului:
**BASER GIDA SANAYI VE TICARET
ANONYM SIRKETI**
SANIYE ERMUTLU SK. BASER HAN
NO.2, KOZYATAGI, ERONKOY,
XX1371
- (74) Numele și adresa mandatarului:
S.C. RODALL S.R.L.
POLONĂ 115, BL.15, SC. A, AP. 19,
SECTOR 1, B 7000, BUCUREȘTI
- (72) Numele autorului:
MEHMET BASER
- (54) Denumirea desenului/modelului:
ETICHETĂ
- (28) Numărul de desene/modele: 1
- (51) LOC (8) Cl: **19-08**



- (21) Numărul depozitului național:
f 2004 0666
- (22) Data depozitului național: 21.06.2004
- (43) Data publicării: 31.08.2004
- (71) Numele și adresa solicitantului:
S.C. PRODESCARN S.R.L.
STR. VIILOR NR. 1/A, CEFA, BH
- (74) Numele și adresa mandatarului:
AGENȚIA P.I. LABIRINT
MARGARETELOR 28,
AR 2900, ARAD
- (54) Denumirea desenului/modelului:
ETICHETE
- (28) Numărul de desene/modele: 10
- (51) LOC (8) Cl: **19-08**

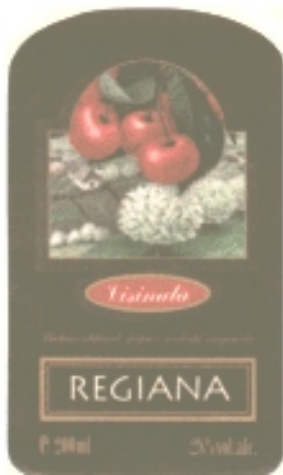

1



4

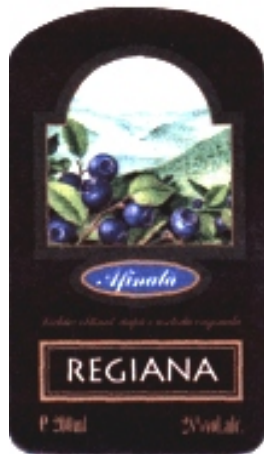

2



5



3



6



7



10



8



9

(21) Numărul depozitului național:

f 2004 0668

(22) Data depozitului național: 22.06.2004

(43) Data publicării: 31.08.2004

(71) Numele și adresa solicitantului:

KUTI TUNDE

STR. CIUCAȘ NR. 3/28,
TÂRGU MUREȘ, MS 540399

(72) Numele autorului:

KUTI TUNDE

(54) Denumirea desenului/modelului:

ETICHETĂ

(28) Numărul de desene/modele: 1

(51) LOC (8) CI: **19-08**

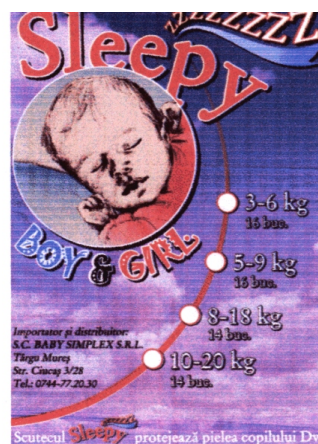

- (21) Numărul depozitului național:
f 2004 0482
- (22) Data depozitului național: 04.05.2004
- (43) Data publicării: 31.08.2004
- (71) Numele și adresa solicitantului:
BANCA NAȚIONALĂ A ROMÂNIEI
STR. LIPSCANI NR. 25, SECT. 2,
BUCUREȘTI, B 7000
- (72) Numele autorului:
ȘTEFAN URSACHI
- (54) Denumirea desenului/modelului:
MONEDĂ DIN AUR CU VALOAREA
NOMINALĂ DE 5000 LEI - 500 DE ANI
DE LA MOARTEA LUI ȘTEFAN CEL
MARE
- (28) Numărul de desene/modele: 1
- (51) LOC (8) Ci: **19-99**



1.1

- (21) Numărul depozitului național:
f 2004 0698
- (22) Data depozitului național: 29.06.2004
- (43) Data publicării: 31.08.2004
- (71) Numele și adresa solicitantului:
BANCA NAȚIONALĂ A ROMÂNIEI
STR. LIPSCANI NR. 25, SECT. 2,
BUCUREȘTI, B 7000
- (72) Numele autorului:
ȘTEFAN URSACHI
- (54) Denumirea desenului/modelului:
MONEDĂ DIN ARGINT CU
VALOAREA NOMINALĂ DE 500
LEI - MONUMENTE DE ARTĂ
FEUDALĂ CREȘTINĂ
- (28) Numărul de desene/modele: 2
- (51) LOC (8) Ci: **19-99**



1.1



1.2



1.2



2.1



2.2

**CLASA 20 - ECHIPAMENTE PENTRU
VÂNZARE ȘI PUBLICITATE,
SEMNE LUMINOASE
INDICATOARE**

- (21) Numărul depozitului național:
f 2004 0443
- (22) Data depozitului național: 16.04.2004
- (43) Data publicării: 31.08.2004
- (71) Numele și adresa solicitantului:
S.C. HORUS SERVICE S.R.L.
BDUL. BANU MANTA NR. 22, BL. 29,
SC. C, AP. 2, SECT. 1, BUCUREȘTI,
B 7000

(74) Numele și adresa mandatarului:
**A.G.V. AGENTIE DE PROPRIETATE
INDUSTRIALĂ S.R.L.**

MAGHERU 9, SC. 2, ET. 9, AP. 89,
SECTOR 1, B 7000, BUCUREȘTI

(72) Numele autorului:
IVAN MARIAN

(54) Denumirea desenului/modelului:
STAND PUBLICITAR

(28) Numărul de desene/modele: 1

(51) LOC (8) Ci: **20-02**

(57) Descrierea desenului/modelului:

- Figura prezintă un model de panou publicitar constituit din rafturi transparente cu profil L montate în scară pe două picioare metalice, pe care este fixat și un panou oval.

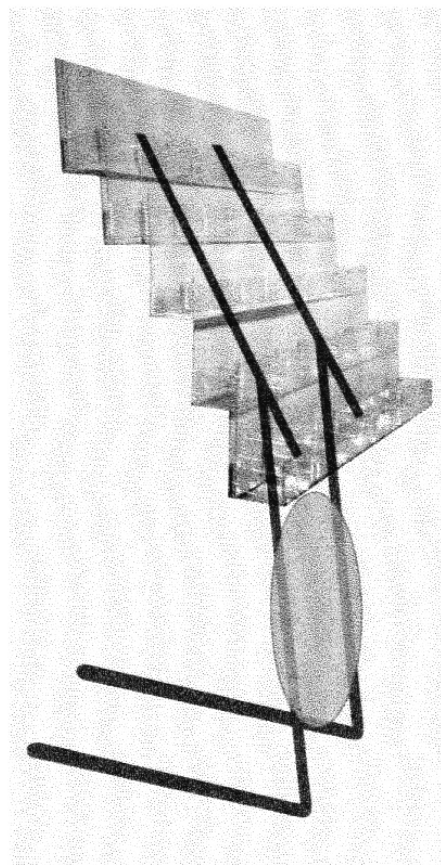

**CLASA 21 - JOCURI, JUCĂRII, CORTURI
ȘI ARTICOLE DE SPORT**

- (21) Numărul depozitului național:
f 2004 0321
- (22) Data depozitului național: 24.03.2004
- (43) Data publicării: 31.08.2004
- (71) Numele și adresa solicitantului:
EUROCOMPOZITE S.R.L.
STR. LIVEZI NR. 10, BISTRIȚA,
BN 4400
- (72) Numele autorului:
DUMITRU TĂNASE
- (54) Denumirea desenului/modelului:
**ELEMENTE DE JOACĂ PENTRU
COPII**
- (28) Numărul de desene/modele: 4
- (51) LOC (8) Cl: **21-03**

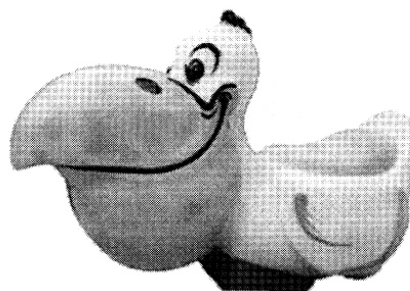

3

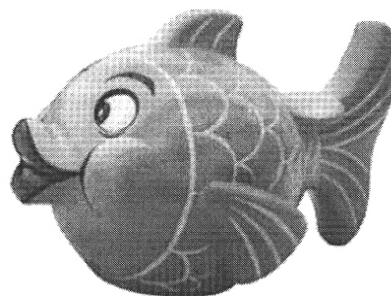

4



1

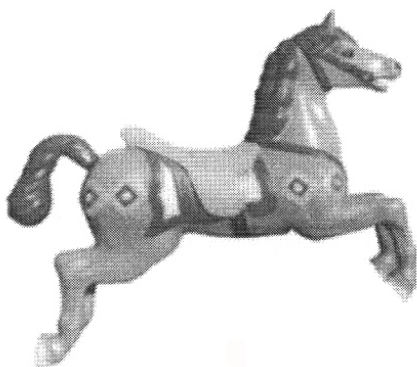

2

- (21) Numărul depozitului național:
f 2004 0322
- (22) Data depozitului național: 24.03.2004
- (43) Data publicării: 31.08.2004
- (71) Numele și adresa solicitantului:
EUROCOMPOZITE S.R.L.
STR. LIVEZI NR. 10, BISTRIȚA,
BN 4400
- (72) Numele autorului:
DUMITRU TĂNASE
- (54) Denumirea desenului/modelului:
BALANSOAR
- (28) Numărul de desene/modele: 2
- (51) LOC (8) Cl: **21-03**

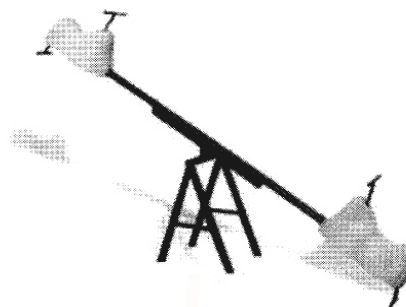

1

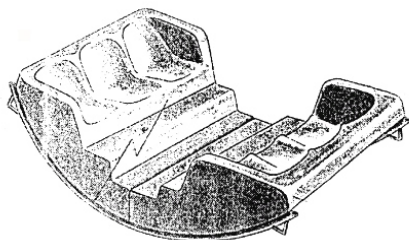

2

-
- (21) Numărul depozitului național:
f 2004 0323
- (22) Data depozitului național: 24.03.2004
- (43) Data publicării: 31.08.2004
- (71) Numele și adresa solicitantului:
EUROCOMPOZITE S.R.L.
STR. LIVEZI NR. 10, BISTRIȚA,
BN 4400
- (72) Numele autorului:
DUMITRU TĂNASE
- (54) Denumirea desenului/modelului:
LEAGĂN
- (28) Numărul de desene/modele: 2
- (51) LOC (8) Cl: **21-03**



2

-
- (21) Numărul depozitului național:
f 2004 0324
- (22) Data depozitului național: 24.03.2004
- (43) Data publicării: 31.08.2004
- (71) Numele și adresa solicitantului:
EUROCOMPOZITE S.R.L.
STR. LIVEZI NR.10, BISTRIȚA,
BN 4400
- (72) Numele autorului:
DUMITRU TĂNASE
- (54) Denumirea desenului/modelului:
TOBOGANE
- (28) Numărul de desene/modele: 2
- (51) LOC (8) Cl: **21-03**



1



1



2

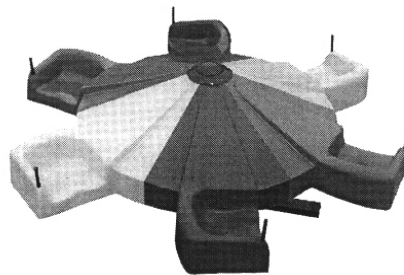

**CLASA 23 - INSTALAȚII PENTRU
DISTRIBUȚIA FLUIDELOR,
INSTALAȚII SANITARE DE
CĂLDURĂ, DE VENTILAȚIE
ȘI CONDIȚIONARE A
AERULUI, COMBUSTIBILI
SOLIZI**

-
- (21) Numărul depozitului național:
f 2004 0326
(22) Data depozitului național: 24.03.2004
(43) Data publicării: 31.08.2004
(71) Numele și adresa solicitantului:
EUROCOMPOZITE S.R.L.
STR. LIVEZI NR. 10, BISTRIȚA,
BN 4400
(72) Numele autorului:
DUMITRU TĂNASE
(54) Denumirea desenului/modelului:
CARUSEL
(28) Numărul de desene/modele: 1
(51) LOC (8) Ci: **21-03**

- (21) Numărul depozitului național:
f 2004 0307
(22) Data depozitului național: 18.03.2004
(43) Data publicării: 31.08.2004
(71) Numele și adresa solicitantului:
S.C. PALPLAST S.A.
STR DULGHERILOR NR. 26,
SIBIU, SB 2600
(72) Numele autorului:
BÂRSU ALEXANDRU PETRE
(54) Denumirea desenului/modelului:
**REZERVOR CILINDRIC DIN
POLIETILENĂ, REZERVOR
PARALELIPIPEDIC DIN
POLIETILENĂ**
(28) Numărul de desene/modele: 2
(51) LOC (8) Ci: **23-01**

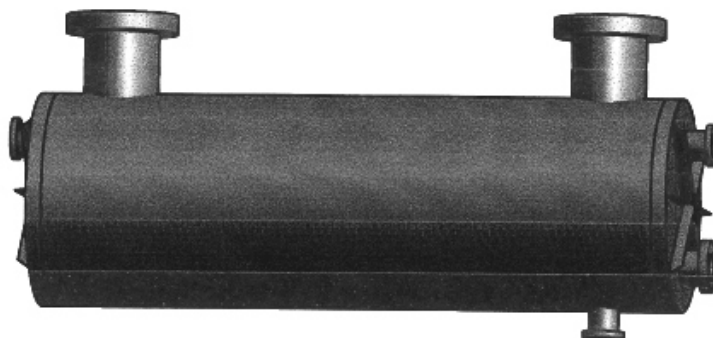

1

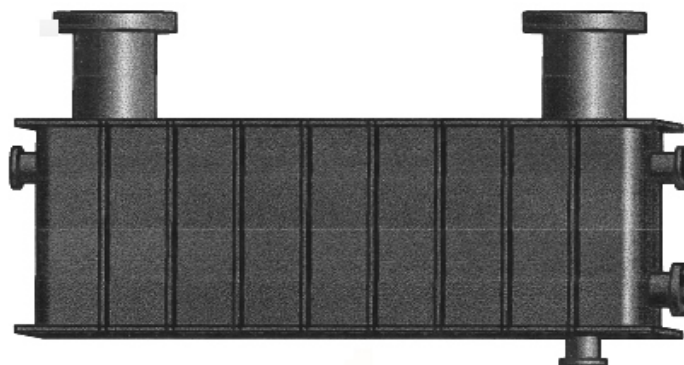

2

- (21) Numărul depozitului național:
f 2004 0439
- (22) Data depozitului național: 06.05.2004
- (43) Data publicării: 31.08.2004
- (71) Numele și adresa solicitantului:
S.C. ALP S.A.
STR. PRINCIPALĂ NR. 2,
ȘURA MICĂ, SB 2442
- (72) Numele autorului:
PETRE ALION
- (54) Denumirea desenului/modelului:
**REZERVOARE DE MARE
CAPACITATE CU RECIPIENT
PARALELIPEDIC SAU CILINDRIC**

- (28) Numărul de desene/modele: 2
- (51) LOC (8) Cl: **23-01**
- (57) Descrierea desenului/modelului:
model 1 - Modelul 1: - Forma paralelipipedică a recipientului de polietilenă, rigidizat cu nervuri verticale la exterior, cu capac de vizitare cilindric. Model cu patru urechi de prindere. **model 2** - Modelul 2: - Forma cilindrică a recipientului de polietilenă, rigidizat cu nervuri verticale la exterior, cu capac de vizitare cilindric. Modelul cu patru urechi de prindere.

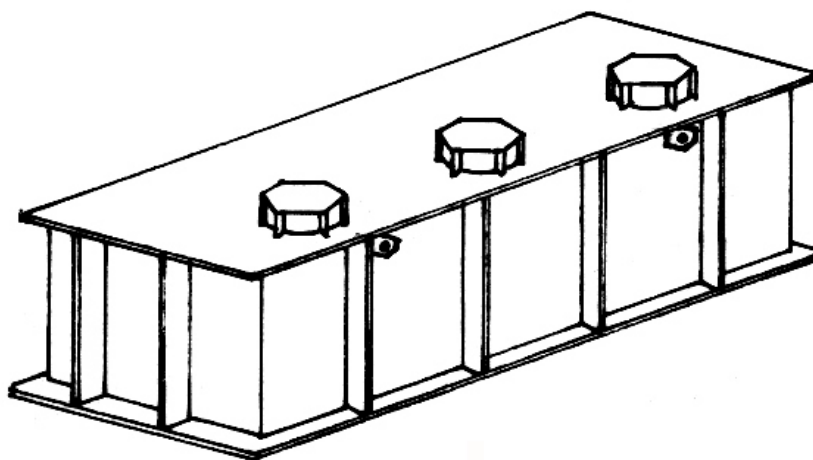

1

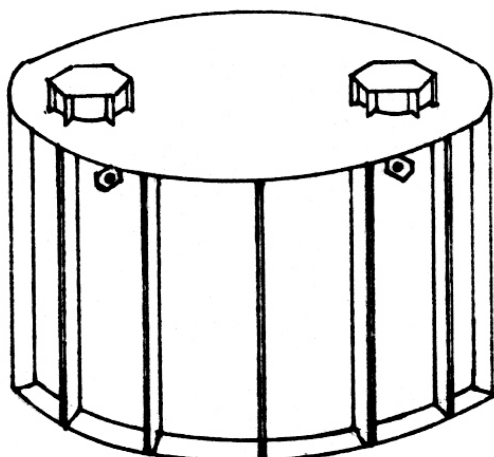

2

(21) Numărul depozitului național:

f 2004 0452

(22) Data depozitului național: 21.04.2004

(43) Data publicării: 31.08.2004

(71) Numele și adresa solicitantului:

S.C. INDUSTRIAL VALVES S.R.L.

STR. CARPAȚI; NR. 15,

BACĂU, BC 600072

(72) Numele autorului:

ANITEI MARIAN

(54) Denumirea desenului/modelului:

**DISPOZITIV HIDRAULIC SFERT DE
TURĂ CU DUBLĂ ACȚIUNE**

(28) Numărul de desene/modele: 1

(51) LOC (8) Ci: **23-01**

(21) Numărul depozitului național:

f 2004 0451

(22) Data depozitului național: 21.04.2004

(43) Data publicării: 31.08.2004

(71) Numele și adresa solicitantului:

S.C. INDUSTRIAL VALVES S.R.L.

STR. CARPAȚI; NR.15,

BACĂU, BC 600072

(72) Numele autorului:

ANITEI MARIAN

(54) Denumirea desenului/modelului:

**ROBINET DE REȚINERE
CU VENTIL BASCULANT**

(28) Numărul de desene/modele: 1

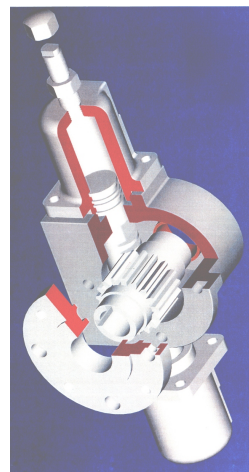
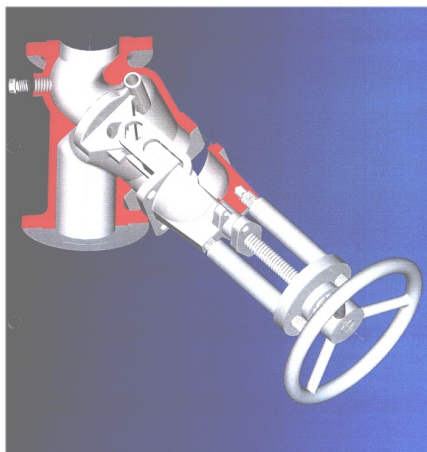
(51) LOC (8) Ci: **23-01**

(21) Numărul depozitului național:

f 2004 0453

(22) Data depozitului național: 21.04.2004

(43) Data publicării: 31.08.2004

(71) Numele și adresa solicitantului:

S.C. INDUSTRIAL VALVES S.R.L.

STR. CARPAȚI; NR. 15,

BACĂU, BC 600072

(72) Numele autorului:

ANITEI MARIAN

(54) Denumirea desenului/modelului:

**ROBINET DE INCHIDERE CU VENTIL
ȘI BURDUF TIJĂ ASCENDENTĂ
NEROTITOARE**

(28) Numărul de desene/modele: 1

(51) LOC (8) Ci: **23-01**



(21) Numărul depozitului național:

f 2004 0486

(22) Data depozitului național: 06.05.2004

(43) Data publicării: 31.08.2004

(71) Numele și adresa solicitantului:

S.C. ROMTEM S.R.L.

ȘOS. BRĂILEI NR. 15,

BUZĂU, BZ 120118

(72) Numele autorului:

COSMA LUCIAN

(54) Denumirea desenului/modelului:

HIDRANT

(28) Numărul de desene/modele: 4

(51) LOC (8) Ci: **23-01**

(21) Numărul depozitului național:

f 2004 0454

(22) Data depozitului național: 21.04.2004

(43) Data publicării: 31.08.2004

(71) Numele și adresa solicitantului:

S.C. INDUSTRIAL VALVES S.R.L.

STR. CARPAȚI; NR.15,

BACĂU, BC 600072

(72) Numele autorului:

ANITEI MARIAN

(54) Denumirea desenului/modelului:

ROBINET CU SERTAR PANĂ,

TIJĂ ASCENDENTĂ DIN OȚEL

PENTRU NAVE

(28) Numărul de desene/modele: 1

(51) LOC (8) Ci: **23-01**



1.1



1.2



1.3



2.2



1.4



3.1



2.1



3.2

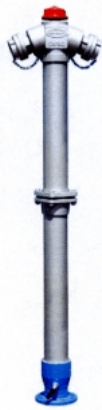

4.1



4.2



4.3

(21) Numărul depozitului național:
f 2004 0315

(22) Data depozitului național: 22.03.2004

(43) Data publicării: 31.08.2004

(71) Numele și adresa solicitantului:

S.C. REZEL S.R.L.

STR. ARIEȘULUI NR.23,
TÂRGU MUREȘ, MS 540120

(74) Numele și adresa mandatarului:

RASKAI MARIA MAGDALENA,
UNIRII 3, BL. D8, AP. 7, HD 4650, DEJ

(54) Denumirea desenului/modelului:

RADIATOR ELECTRIC INDUSTRIAL

(28) Numărul de desene/modele: 2

(51) LOC (8) CI: **23-03**



1

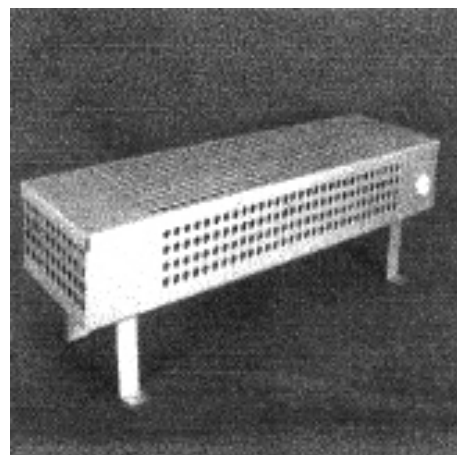

2

- (21) Numărul depozitului național:
f 2004 0499
- (22) Data depozitului național: 10.05.2004
- (43) Data publicării: 17.02.2005
- (71) Numele și adresa solicitantului:
HACO. SPOL. S.R.O.
SVEBEDY 826/88, 460 15 LIBEREC 15,
LIBEREC 15, CZ
- (74) Numele și adresa mandatarului:
RASKAI MARIA MAGDALENA,
UNIRII 3, BL. D8, AP. 7,
HD 4650, DEJ
- (72) Numele autorului:
HALVIN MARTIN
- (54) Denumirea desenului/modelului:
GRĂȚAR DE AERISIRE
- (28) Numărul de desene/modele: 5
- (51) LOC (7) Cl: **23-04**

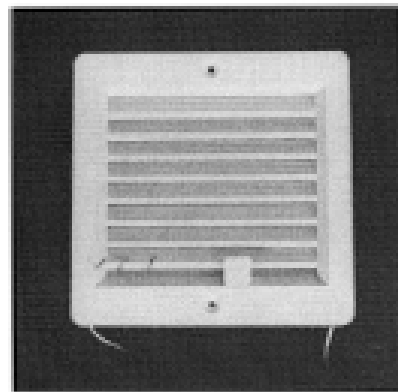

2.1

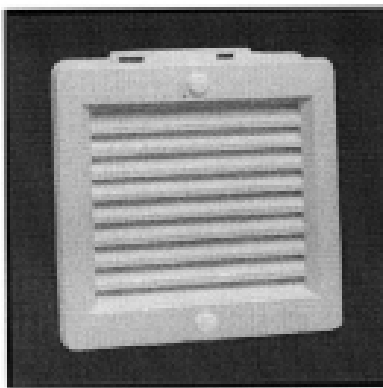

1.1

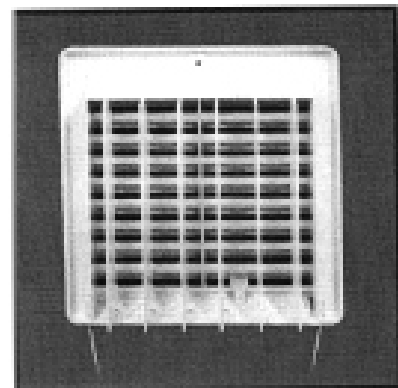

2.2



1.2

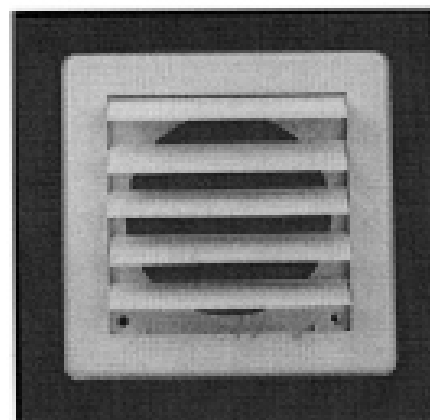

3.1

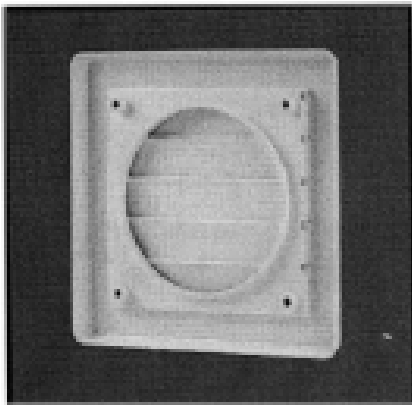

3.2

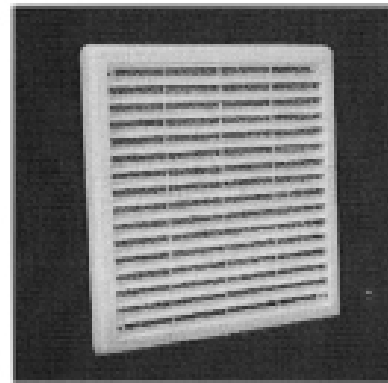

5.1

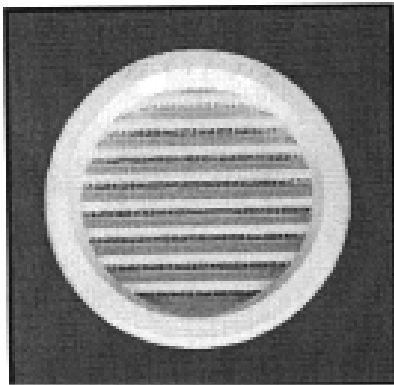

4.1

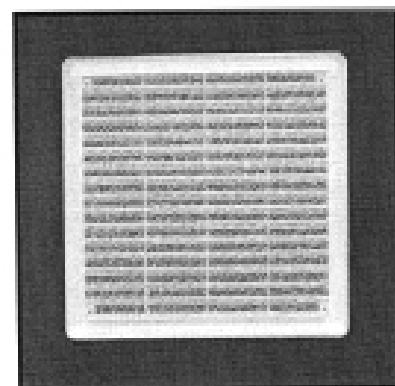

5.2

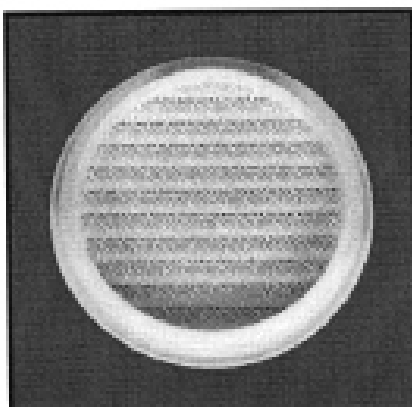

4.2

CLASA 25 - CONSTRUCȚII ȘI ELEMENTE DE CONSTRUCȚII

- (21) Numărul depozitului național:
f 2004 0317
- (22) Data depozitului național: 23.03.2004
- (43) Data publicării: 17.02.2005
- (71) Numele și adresa solicitantului:
S.C. BI AL ALUMINIU S.R.L.
SOS. OLTENIȚEI NR. 204,
POPEȘTI LEORDENI, B 7000
- (74) Numele și adresa mandatarului:
CABINET N.D.GAVRIL S.R.L.
STR. ȘTEFAN NEGULESCU NR. 6A,
SECT. 1, B 7000, BUCUREȘTI
- (72) Numele autorului:
ENIS MUZAFFER SEDAT
- (54) Denumirea desenului/modelului:
PROFILE DIN ALUMINIU
- (28) Numărul de desene/modele: 2
- (51) LOC (7) Cl: **25-01**

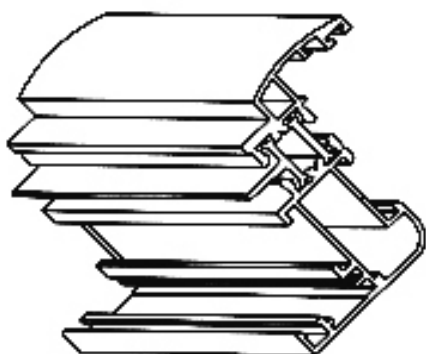

1.1

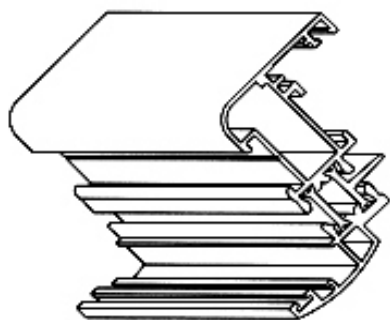

1.2

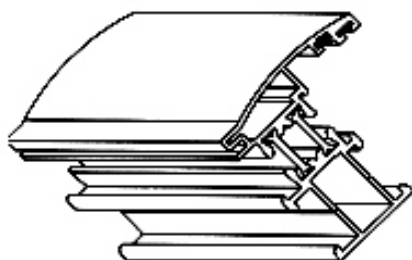

2.1

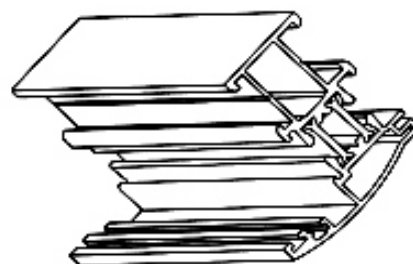

2.2

(21) Numărul depozitului național:
f 2004 0331

(22) Data depozitului național: 29.03.2004

(43) Data publicării: 17.02.2005

(71) Numele și adresa solicitantului:

S.C. SICERAM S.A.

STR. VIILOR NR. 123,

SIGHIȘOARA, MS 545400

(74) Numele și adresa mandatarului:

**A.G.V. AGENȚIE DE PROPRIETATE
INDUSTRIALĂ S.R.L.**

MAGHERU 9, SC. 2, ET. 9, AP. 89,

SECTOR 1, B 7000, BUCUREȘTI

(72) Numele autorului:

SBÂRCEA FLORIAN

(54) Denumirea desenului/modelului:

ȚIGLE CERAMICE

(28) Numărul de desene/modele: 12

(51) LOC (7) Cl: **25-01**

(57) Descrierea desenului/modelului:

model 1 - Modelul 1.1. reprezintă o țiglă pentru aerisirea podurilor, cu o parte semitronconică și una plană, pe fața 1.2. având un difuzor cu orificii de aerisire, nervuri pe două laturi și pe țiglă și un orificiu de prindere. Pe spatele țiglei 1.3, sunt nervuri pentru mărirea rezistenței, pentru asamblare, și cioturi pentru fixare; **model 2** - Modelul 2.1. reprezintă o țiglă pentru reținerea zăpezii, cu o parte semitronconică și una plană, pe fața 2.2 având nervuri pe două laturi și pe țiglă și un opritor în formă de trunchi de piramidă cu o față perpendiculară pe țiglă. Pe spatele țiglei 2.3 sunt nervuri pentru rezistență, pentru asamblare, și ciocuri pentru fixare;

model 3 - Modelul 3.1. reprezintă o țiglă care se așază pe ultimul rând al acoperișului, având o parte plană cu nervuri și una semitronconică teșită la un capăt, terminată cu o parte plană. Pe spatele țiglei 3.3 sunt nervuri pentru mărirea rezistenței, pentru asamblare, și ciocuri pentru fixare; **model 4** - Modelul 4.1, reprezintă o țiglă pentru protejarea paziei acoperișului, având o parte în formă de "L" și una semitronconică, ambele terminate cu părți plane în scară, unde este și orificiul de prindere. Pe spatele 4.3, țigla are nervuri de asamblare și un cioc de prindere; **model 5** - Modelul 5.1, reprezintă o țiglă pentru protejarea paziei acoperișului, având o parte plană cu nervuri pe două laturi legată printr-o zonă curbă cu o parte în "L" cu latura mare în jos. Pe spatele 5.3 țigla are nervuri de asamblare și ciocuri de prindere; **model 6** - Modelul 6.1. reprezintă o țiglă dreptunghiulară pentru scurgerea apei, având două adâncituri semicilindrice și în stânga o parte plană îndreptată în jos. Pe fața 6.2, sunt nervuri de asamblare și orificiul de prindere. Pe spatele țiglei 6.3, sunt nervuri pentru rezistență, pentru asamblare, și ciocuri pentru fixare; **model 7** - Modelul 7.1. reprezintă o țiglă dreptunghiulară pentru scurgerea apei, având două adâncituri semicilindrice și în dreapta o parte plană îndreptată în jos. Pe fața 7.2, sunt nervuri de asamblare și orificiu de prindere. Pe spatele țiglei 7.3 sunt nervuri pentru rezistență, pentru asamblare și ciocuri pentru fixare; **model 8** - Modelul 8.1. reprezintă o țiglă dreptunghiulară care are două adâncituri semicilindrice pentru scurgerea apei, între ele un difuzor cu orificii pentru aerisire, pe fața 8.2. fiind și nervuri pentru asamblare pe trei laturi. Pe spatele țiglei 8.3 sunt nervuri pentru rezistență, pentru asamblare, și ciocuri pentru fixare; **model 9** - Modelul 9.1. reprezintă o țiglă dreptunghiulară care are două adâncituri semicilindrice pentru scurgerea apei și între ele un trunchi de piramidă ca opritor de zăpadă. Pe fața 9.2 sunt nervuri de asamblare și orificiul de prindere. Pe spatele 9.3 sunt nervuri pentru rezistență,

pentru asamblare, și ciocuri pentru fixare; **model 10** - Modelul 10.1. reprezintă o țiglă solz cu formă de dreptunghi prelungită la un capăt cu un semicerc. Pe fața 10.2 are două canale de colectare și dirijare a apei și două orificii de prindere. Pe spatele 10.3 are mai multe nervuri pentru aerisirea podurilor și ciocuri de prindere; **model 11** - Modelul 11.1. reprezintă o țiglă dreptunghiulară pentru scurgerea apei, având două adâncituri semicilindrice și în stânga, pe două laturi, o parte plană cu nervuri de asamblare. Pe spatele țiglei 11.3 sunt nervuri pentru rezistență, pentru asamblare, și ciocuri pentru fixare; **model 12** - Modelul 12.1 reprezintă o țiglă dreptunghiulară pentru scurgerea apei, având marginile laterale ridicate și cea din dreapta cu nervuri, iar în mijloc având o parte paralelipipedică mai ridicată. Pe spatele 12.3 țigla are nervuri de asamblare și ciocuri de fixare.

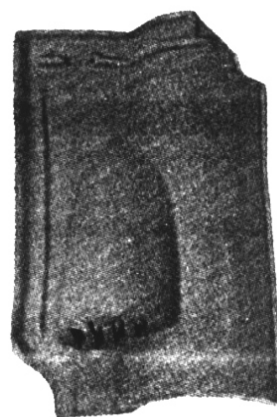

1.1

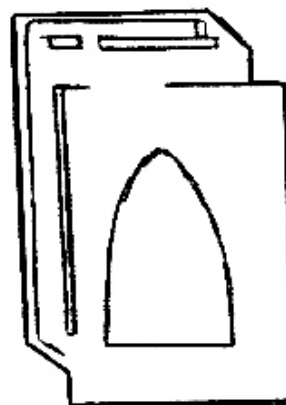

1.2

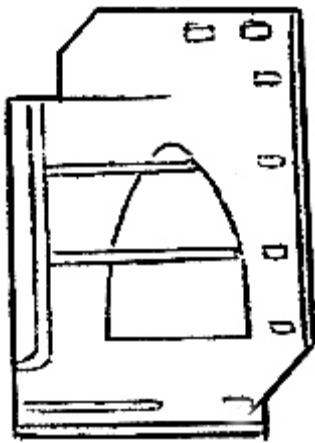

1.3

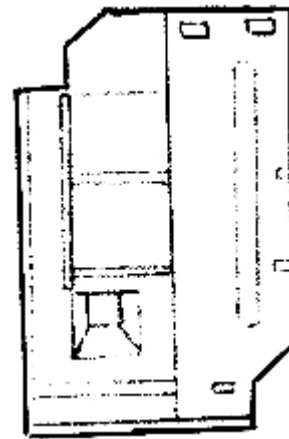

2.3

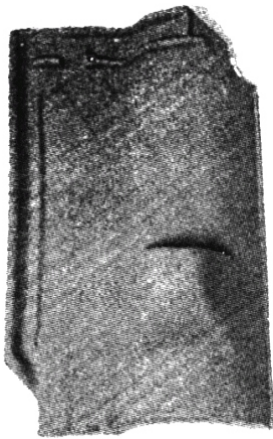

2.1

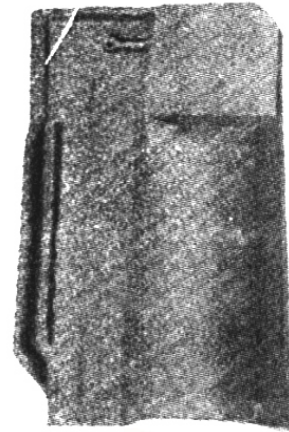

3.1

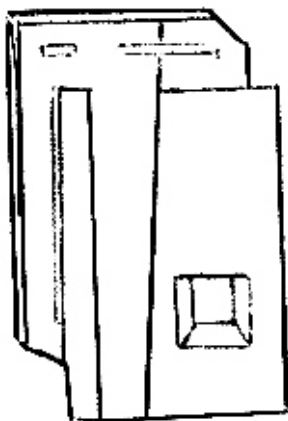

2.2

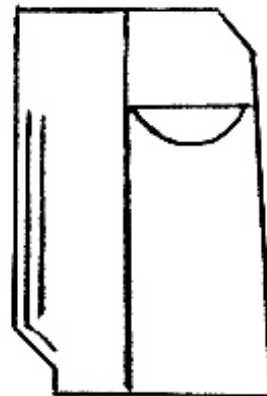

3.2

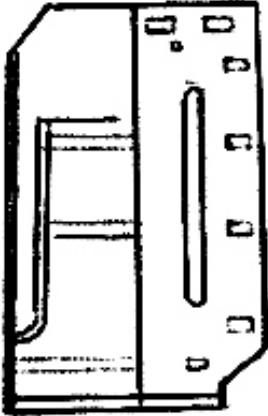

3.3

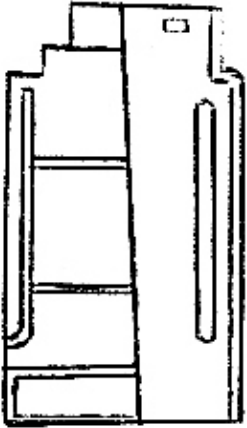

4.3

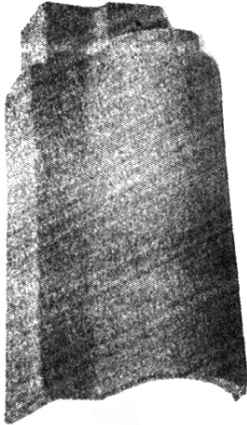

4.1

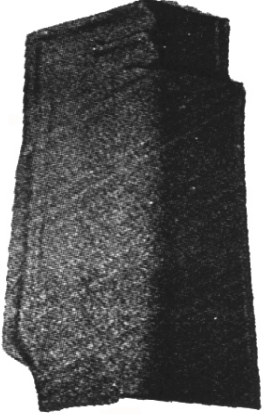

5.1



4.2



5.2

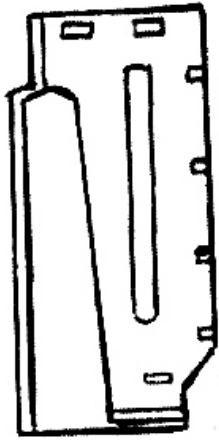

5.3

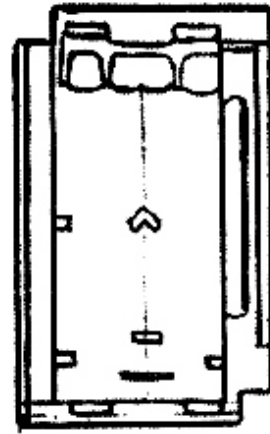

6.3



6.1

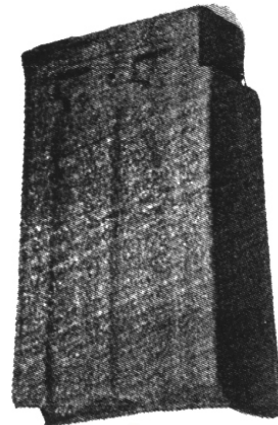

7.1

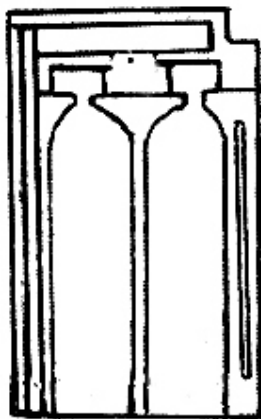

6.2

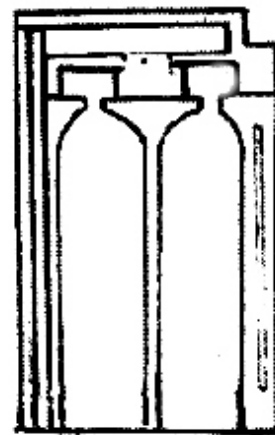

7.2

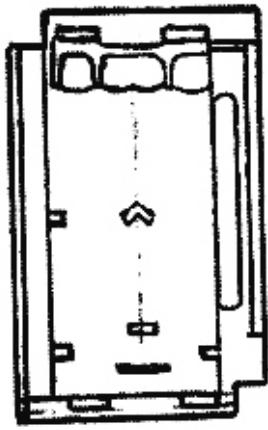

7.3

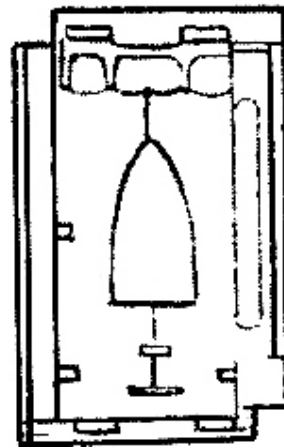

8.3

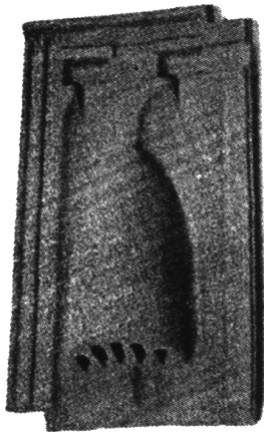

8.1



9.1

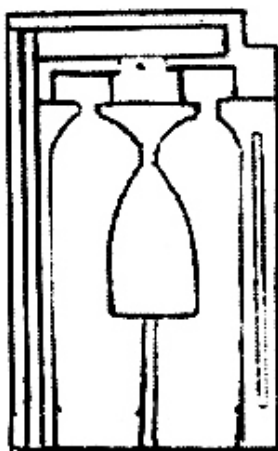

8.2

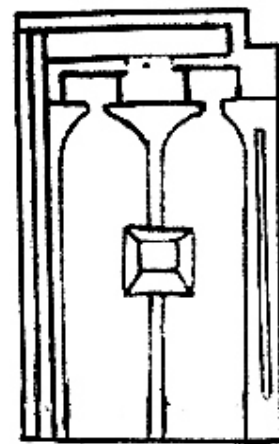

9.2

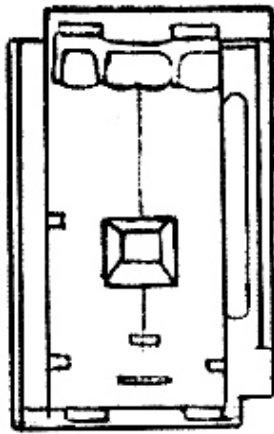

9.3

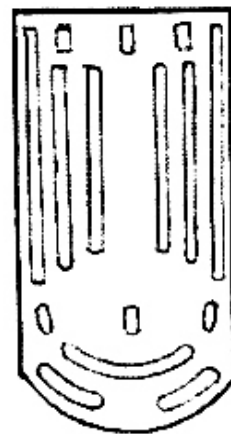

10.3

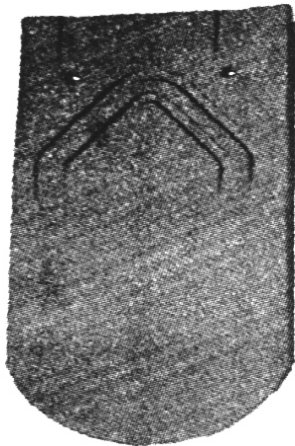

10.1

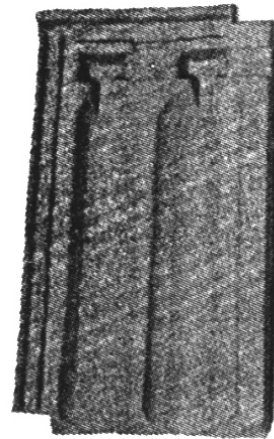

11.1

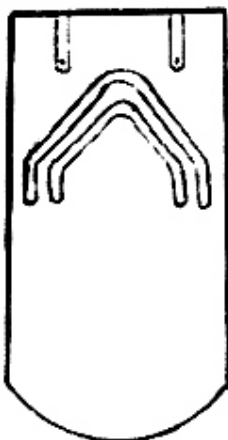

10.2

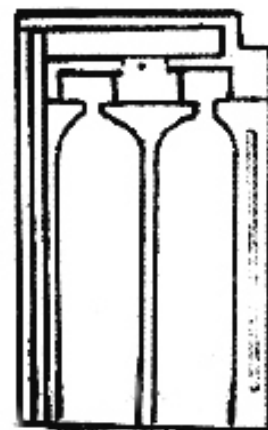

11.2

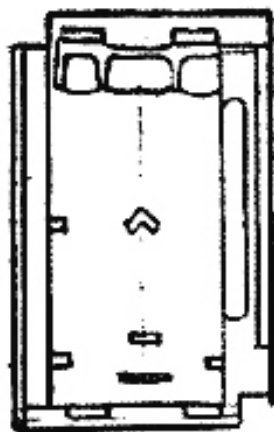

11.3

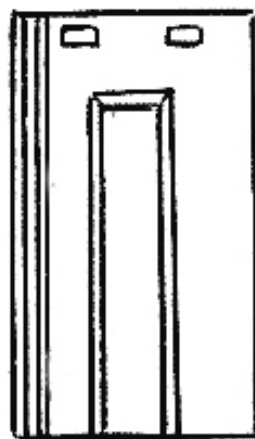

12.3

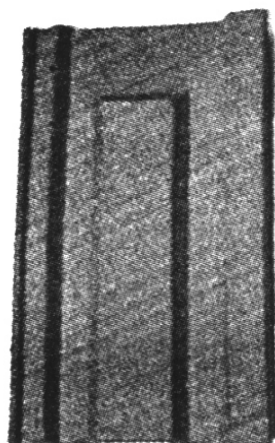

12.1



12.2

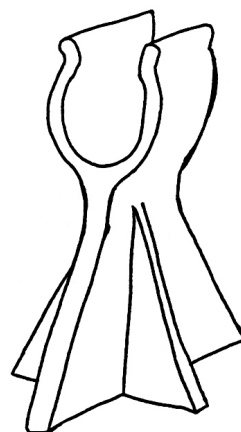

(21) Numărul depozitului național:
f 2004 0455

(22) Data depozitului național: 21.04.2004

(43) Data publicării: 17.02.2005

(71) Numele și adresa solicitantului:

S.C. ELKA PRODCOM S.R.L.
STR. NĂSĂUDULUI NR.12,
ORADEA, BH 3700

(72) Numele autorului:

KOTELES LORANT ARPAD

(54) Denumirea desenului/modelului:

DISTANȚIER

(28) Numărul de desene/modele: 1

(51) LOC (7) Cl: **25-01**

(57) Descrierea desenului/modelului:

Se compune dintr-o talpă de sprijin, realizată prin intersecția pe mediană a două triunghiuri isoscele. În partea superioară are forma literei grecești omega răsturnată;

- (21) Numărul depozitului național:
f 2004 0498
- (22) Data depozitului național: 10.05.2004
- (43) Data publicării: 17.02.2005
- (71) Numele și adresa solicitantului:
HACO SPOL S.R.O.
SVABODY NR.826/88, LIBEREC,
CZ 460151314
- (74) Numele și adresa mandatarului:
RASKAI MARIA MAGDALENA,
UNIRII 3, BL. D8, AP. 7, HD 4650, DEJ
- (72) Numele autorului:
HALVIN MARTIN
- (54) Denumirea desenului/modelului:
UȘIȚĂ DE VIZITARE UNIVERSALĂ
- (28) Numărul de desene/modele: 1
- (51) LOC (7) Cl: **25-02**

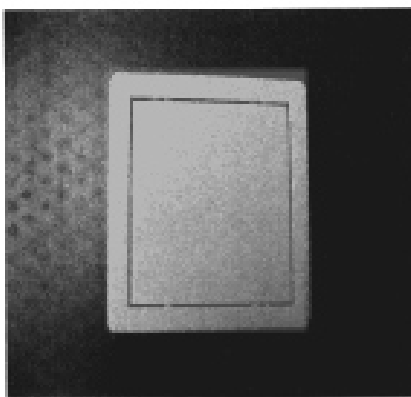

1.1

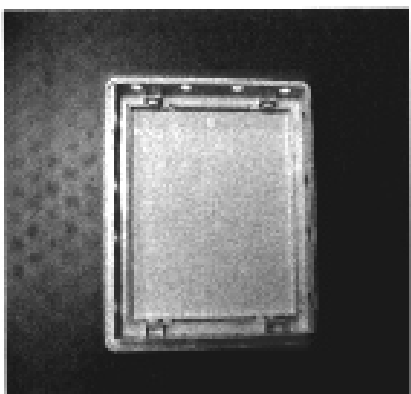

1.2

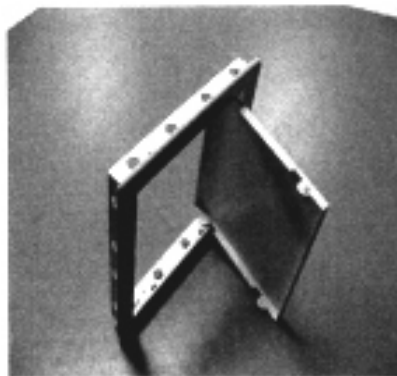

1.3

- (21) Numărul depozitului național:
f 2004 0357
- (22) Data depozitului național: 05.04.2004
- (43) Data publicării: 17.02.2005
- (71) Numele și adresa solicitantului:
S.C. RAFO S.A.
STR. INDUSTRIILOR NR. 3,
ONEȘTI, BC 6687
- (54) Denumirea desenului/modelului:
**STAȚIE DE DISTRIBUȚIE
PRODUSE PETROLIERE**
- (28) Numărul de desene/modele: 3
- (51) LOC (7) Cl: **25-03**
- (57) Descrierea desenului/modelului:
model 1 - Modelul 2: - Se referă la totemul din cadrul benzinăriei. El prezintă două fețe luminoase, încadrate de o ramă, și este format din trei părți: partea de la bază conține o imagine mixată a unor instalații de rafinare a petrolului, cea din mijloc este locul listei de prețuri pentru carburanți, iar în partea superioară sunt inscripționate simbolul și logotipul Rafo; **model 2** - Modelul 3: - Se referă la colțul benzinăriei. El reprezintă o parte din aticul benzinăriei, prezentând în proiecție același profil ca și aticul; **model 3** - Modelul 1: - Reprezintă o stație de distribuție produse petroliere. Pe aticul copertinei sunt două bandouri inegale care susțin caseta cu logotipul

Rafo și medalioanele cu simbolul (bourul) și logotipul Rafo. Colțurile la întâlnirea laturilor aticului sunt luminoase. Copertina este susținută de stâlpi cu secțiune trapezoidală inscripționați cu semne ce indică utilitățile din cadrul stației. Sub copertină se află magazinul, care are amplasat în partea superioară numele lui, simbolul și logotipul Rafo și semne ce indică utilitățile din cadrul magazinului, toate acestea sunt susținute de două

bandouri. În fața magazinului sunt amplasate pompele inscripționate cu elemente de identificare Rafo. În fața benzinăriei se află totemul, caseta luminoasă cu simbolul și logotipul Rafo montată pe un stâlp metalic și steaguri imprimate cu denumirea Rafo.

Reprezentările grafice se găsesc la pag. 1147

RO - BOPI - DMI 8/2004

(21) Numărul depozitului național:
f 2004 0437



1

(21) Numărul depozitului național:
f 2004 0638



1

(21) Numărul depozitului național:
f 2004 0637

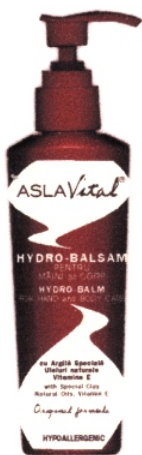

1



2



2

(21) Numărul depozitului național:
f 2004 0488



3



1.1



1.2

(21) Numărul depozitului național:
f 2004 0639



1.3



1.4



1.6



1.5



1.7

(21) Numărul depozitului național: f 2004 0489



1.1



1.2



1.3



1.4



1.6



1.7



1.5

(21) Numărul depozitului național:
f 2004 0226



(21) Numărul depozitului național:
f 2004 0712



1



2



7



8

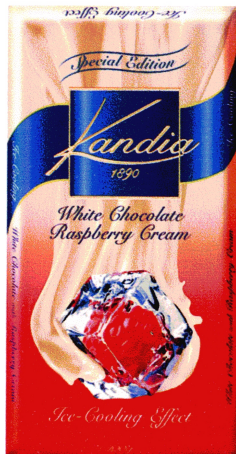

3



4



9



5



6



10



11



12



17



13



18



14



19



15



20



16



21



22



23



24

(21) Numărul depozitului național f 2004 0531

A				
Revista anunțurilor auto		B		
AUTOSUPERMARKET				
C	C	C	C	C
	C	C	C	C
D	C	C	C	C
C	C	C	C	C
	C	C	C	C
D	C	C	C	C
C	C	C	C	C
	C	C	C	C
D	C	C	C	C
E				

RO - BOPI - DMI 8/2004

(21) Numărul depozitului național:
f 2004 0075



1

(21) Numărul depozitului național:
f 2004 0076



1



2



2



3

(21) Numărul depozitului național:
f 2004 0243



RO - BOPI - DMI 8/2004

(21) Numărul depozitului național:
f 2004 0314



1



2

(21) Numărul depozitului național:
f 2004 0316



(21) Numărul depozitului național:
f 2004 0332



(21) Numărul depozitului național:
f 2004 0358



1



2



3

(21) Numărul depozitului național:
f 2004 0519



(21) Numărul depozitului național: f 2004 0525



(21) Numărul depozitului național:
f 2004 0357



1.1



1.2



1.3



2

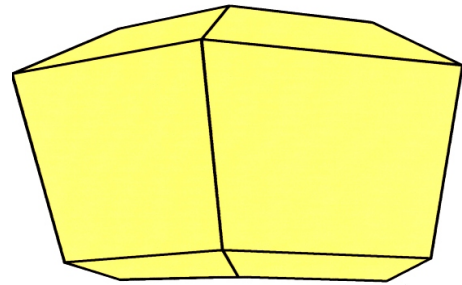

3.1

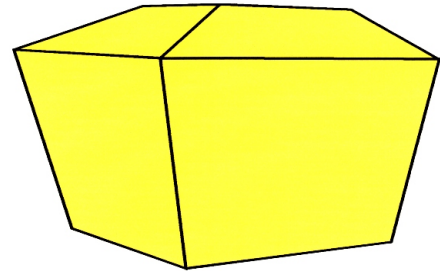

3.2

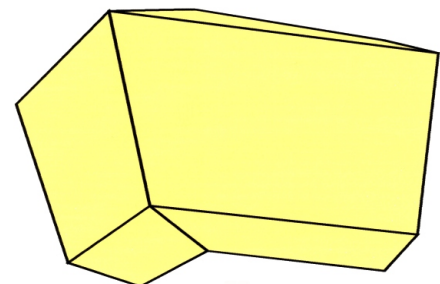

3.3

**LISTA CERERILOR DE ÎNREGISTRARE A
DESENELOR ȘI MODELELOR INDUSTRIALE
PUBLICATE ÎN ORDINEA CRESCĂTOARE
A NUMERELOR DE ÎNREGISTRARE**

**LISTA CERERILOR DE ÎNREGISTRARE A DESENELOR ȘI MODELELOR
INDUSTRIALE PUBLICATE ÎN ORDINEA CRESCĂTOARE
A NUMERELOR DE ÎNREGISTRARE**

Nr. de înregistrare al cererii	Clasa și subclasa	Data înregistrării	Pagina
f 2004 0075	19-08	22.01.2004	1099
f 2004 0076	19-08	22.01.2004	1099
f 2004 0226	09-05	17.03.2004	1079
f 2004 0230	09-03	02.03.2004	1077
f 2004 0231	19-08	02.03.2004	1101
f 2004 0232	13-03	03.03.2004	1091
f 2004 0242	19-08	06.04.2004	1099
f 2004 0243	19-08	08.03.2004	1101
f 2004 0296	09-05	12.03.2004	1079
f 2004 0297	12-13	12.03.2004	1086
f 2004 0302	06-06	16.03.2004	1057
f 2004 0305	09-01	17.03.2004	1061
f 2004 0306	09-01	22.04.2004	1063
f 2004 0307	23-01	18.03.2004	1119
f 2004 0311	19-08	19.03.2004	1101
f 2004 0313	09-01	22.03.2004	1065
f 2004 0314	19-08	22.03.2004	1104
f 2004 0315	23-03	22.03.2004	1124
f 2004 0316	19-08	22.03.2004	1104

Nr. de înregistrare al cererii	Clasa și subclasa	Data înregistrării	Pagina
f 2004 0317	25-01	23.03.2004	1126
f 2004 0320	19-08	24.03.2004	1104
f 2004 0321	21-03	24.03.2004	1117
f 2004 0322	21-03	24.03.2004	1117
f 2004 0323	21-03	24.03.2004	1118
f 2004 0324	21-03	24.03.2004	1118
f 2004 0326	21-03	24.03.2004	1119
f 2004 0327	02-04	25.03.2004	1044
f 2004 0329	06-01	25.03.2004	1044
f 2004 0331	25-01	29.03.2004	1127
f 2004 0332	19-08	02.04.2004	1106
f 2004 0334	12-08	29.03.2004	1085
f 2004 0339	09-01	01.04.2004	1066
f 2004 0340	09-01	01.04.2004	1066
f 2004 0341	09-01	01.04.2004	1067
f 2004 0342	09-01	01.04.2004	1067
f 2004 0343	09-01	01.04.2004	1068
f 2004 0344	09-01	01.04.2004	1068
f 2004 0346	09-01	01.04.2004	1069
f 2004 0347	09-01	01.04.2004	1070
f 2004 0348	09-05	01.04.2004	1079
f 2004 0349	06-05	01.04.2004	1055

Nr. de înregistrare al cererii	Clasa și subclasa	Data înregistrării	Pagina
f 2004 0350	06-01, 02	01.04.2004	1045
f 2004 0351	06-04	01.04.2004	1054
f 2004 0352	06-01, 03, 04	01.04.2004	1045
f 2004 0353	07-01	01.04.2004	1059
f 2004 0357	25-03	05.04.2004	1135
f 2004 0358	19-08	05.04.2004	1107
f 2004 0363	09-01	05.04.2004	1070
f 2004 0374	06-01, 08-08	07.04.2004	1046
f 2004 0379	06-04	13.04.2004	1054
f 2004 0437	06-04	14.04.2004	1055
f 2004 0438	19-08	15.04.2004	1107
f 2004 0439	23-01	06.05.2004	1120
f 2004 0440	09-01	15.04.2004	1074
f 2004 0443	20-02	16.04.2004	1116
f 2004 0444	19-08	16.04.2004	1108
f 2004 0445	13-03	19.04.2004	1093
f 2004 0447	19-08	21.04.2004	1111
f 2004 0448	06-01, 03, 04	20.04.2004	1047
f 2004 0450	11-02	20.04.2004	1082
f 2004 0451	23-01	21.04.2004	1121
f 2004 0452	23-01	21.04.2004	1121
f 2004 0453	23-01	21.04.2004	1121

Nr. de înregistrare al cererii	Clasa și subclasa	Data înregistrării	Pagina
f 2004 0454	23-01	21.04.2004	1122
f 2004 0455	25-01	21.04.2004	1134
f 2004 0458	08-07	21.04.2004	1060
f 2004 0463	01-01	27.04.2004	1043
f 2004 0464	06-01	28.04.2004	1052
f 2004 0465	06-01	28.04.2004	1052
f 2004 0467	06-01	28.04.2004	1053
f 2004 0469	38325	28042004	1088
f 2004 0475	19-08	30.04.2004	1111
f 2004 0476	09-03	30.04.2004	1077
f 2004 0478	13-03	03.05.2004	1094
f 2004 0482	19-99	04.05.2004	1115
f 2004 0486	23-01	06.05.2004	1122
f 2004 0488	09-03	06.05.2004	1077
f 2004 0489	09-03	06.05.2004	1078
f 2004 0491	09-05	06.05.2004	1081
f 2004 0496	06-03	07.05.2004	1054
f 2004 0498	25-02	10.05.2004	1135
f 2004 0499	23-04	10.05.2004	1125
f 2004 0518	09-01	14.05.2004	1075
f 2004 0519	19-08	14.05.2004	1112
f 2004 0525	19-08	18.05.2004	1112

Nr. de înregistrare al cererii	Clasa și subclasa	Data înregistrării	Pagina
f 2004 0526	13-03	19.05.2004	1095
f 2004 0531	19-04	19.05.2004	1096
f 2004 0631	19-08	29.06.2004	1112
f 2004 0637	09-01	09.06.2004	1076
f 2004 0638	09-01, 19-08	09.06.2004	1076
f 2004 0639	09-01	09.06.2004	1076
f 2004 0652	12-03	14.06.2004	1085
f 2004 0659	19-04	17.06.2004	1097
f 2004 0662	19-06, 22-05	17.06.2004	1097
f 2004 0666	19-08	21.06.2004	1112
f 2004 0668	19-08	22.06.2004	1114
f 2004 0692	15-09	25.06.2004	1096
f 2004 0693	15-09	25.06.2004	1096
f 2004 0698	19-99	29.06.2004	1115
f 2004 0712	09-05	08.07.2004	1082
f 2004 0734	09-03	12.07.2004	1078



LISTA ALFABETICĂ A SOLICITANȚILOR

LISTA ALFABETICĂ A SOLICITANȚILOR

Nume și adresă solicitant	Număr depozit	Clasa și subclasa	Pagina
AB SYSTEMS IMPEX S.R.L. STR. SANTUHALM NR. 58A, DEVA, HD 2700	f 2004 0467	06-01	1053
AB SYSTEMS IMPEX S.R.L. STR. SANTUHALM NR. 58A, DEVA, HD 2700	f 2004 0465	06-01	1052
AB SYSTEMS IMPEX S.R.L. STR. SANTUHALM NR. 58A, DEVA, HD 2700	f 2004 0464	06-01	1052
ADAPT S.R.L. STR.BLANDUZIEI NR. 3, SECT.2, BUCUREȘTI, B 70000	f 2004 0358	19-08	1107
AGRO NUTRISCO IMPEX S.R.L. STR. ABATORULUI NR. 2A, SAT DRĂGĂNECU, MIHĂILEȘTI, GR 8375	f 2004 0075	19-08	1099
ALP S.A. STR. PRINCIPALĂ NR.2, ȘURA MICĂ, SB 2442	f 2004 0439	23-01	1120
AMEDSSON IMPORT EXPORT S.R.L. STR. ODOBEȘTI NR.5, BL.Z1, SC.5, AP.66, SECT.3, BUCURESTI, B 70000	f 2004 0734	09-03	1078
AS PLASTIK ROM S.R.L. STR. CAPITAN PAPADOPOL NR. 14, CONSTANȚA, CT 8700	f 2004 0437	06-04	1055
ASTRA VAGOANE CALATORI S.A. STR.PETRU RAREȘ NR.1-3, ARAD, AR 2900	f 2004 0652	12-03	1085
ATI CREAM S.A. SAT TÂRNOVITA, BRĂDEȘTI, HR 537027	f 2004 0475	19-08	1111
BANCA NAȚIONALĂ A ROMÂNIEI STR. LIPSCANI NR. 25, SECT. 2, BUCUREȘTI, B 7000	f 2004 0698	19-99	1115
BANCA NAȚIONALĂ A ROMÂNIEI STR. LIPSCANI NR. 25, SECT. 2, BUCUREȘTI, B 7000	f 2004 0482	19-99	1115

Nume și adresă solicitant	Număr depozit	Clasa și subclasa	Pagina
BARAC ION ADRIAN STR. LIVIU REBREANU NR. 13, BL.N2, SC.1, ET.4, AP.42, SECT.3, BUCURESTI, B 70000	f 2004 0444	19-08	1108
BASER GIDA SANAYI VE TICARET ANONYM SIRKETI SANIYE ERMUTLU SK. BASER HAN NO.2, KOZYATAGI, ERONKOY, XX1371	f 2004 0631	19-08	1112
BI AL ALUMINIU S.R.L. SOS. OLTENIȚEI NR. 204, POPESTI LEORDENI, B 7000	f 2004 0317	25-01	1126
BILAU NAGY ANDRAS TIBOR STR. INTRAREA GAROFIȚEI NR.1/18, ODORHEIU SECUIESC, HR 535600	f 2004 0659	19-04	1097
BODE-PANZER S.R.O. TOVARNI14, RAJHRAD, CZ 664611225	f 2004 0379	06-04	1054
BUSINESS MEDIA GROUP S.R.L. STR. REGINA MARIA NR.1, SECT.4, BUCUREȘTI, B 7000	f 2004 0242	19-08	1099
COMPANIA NAȚIONALĂ IMPRIMERIA NAȚIONALĂ S.Ă. BDUL AL. IOAN CUZA NR. 56, SECT.1, BUCUREȘTI, B 70000	f 2004 0438	19-08	1107
CONSTANTINESCU TUDOR MIHAI STR. GENERAL NICOLAE DONA NR.5, ET.3, AP.12, SECT.1, BUCUREȘTI, B 70000	f 2004 0491	09-05	1081
CRIST CEREMONIE S.R.L. STR. MIRCEA CEL BĂTRÂN NR. 45, BL.39, SC.B, AP.2, BRAȘOV, BV 500500	f 2004 0302	06-06	1057
CROCO S.R.L. STR. SLĂNICULUI NR.12, ONEȘTI, BCD 6687	f 2004 0311	19-08	1101
DOGE-HVM-EXIM S.R.L. STR. REDULUI NR. 135A, ONEȘTI, BC 6687	f 2004 0363	09-01	1070
ELECTROALFA INTERNATIONAL S.R.L. STR. MANOLEȘTI DEAL NR.33, BOTOȘANI, BT 6800	f 2004 0232	13-03	1091

Nume și adresă solicitant	Număr depozit	Clasa și subclasa	Pagina
ELECTROGAMA S.R.L. CALEA NAȚIONALĂ NR. 6 BIS, BOTOȘANI, BT 710001	f 2004 0526	13-03	1095
ELKA PRODCOM S.R.L. STR.NĂȘĂUDULUI NR.12, ORADEA, BH 3700	f 2004 0455	25-01	1134
ELVILA S.A STR. SIRIULUI NR 74-76 SECT.1, BUCUREȘTI, B 7000	f 2004 0496	06-03	1054
ERBAY IMPEX S.R.L. STR. DOINEI NR. 25, DOBROIEȘTI, B 7000	f 2004 0296	09-05	1079
EROSS A. ADALBERT STR. JOIȚA NR. 1, MIERCUREA CIUC, HR 530211	f 2004 0531	19-04	1096
EURO DISTRIBUTION S.R.L. SAT DRĂGĂNEȘTI, STR. ABATORULUI NR. 2A, MIHĂILEȘTI, GR 8375	f 2004 0076	19-08	1099
EUROAVIPO S.A. POȘTA CÂLNĂU, BZ 5100	f 2004 0440	09-01	1074
EUROCOMPOZITE S.R.L. STR. LIVEZI NR.10, BISTRIȚA, BN 4400	f 2004 0326	21-03	1119
EUROCOMPOZITE S.R.L. STR. LIVEZI NR.10, BISTRIȚA, BN 4400	f 2004 0322	21-03	1117
EUROCOMPOZITE S.R.L. STR. LIVEZI NR.10, BISTRIȚA, BN 4400	f 2004 0323	21-03	1118
EUROCOMPOZITE S.R.L. STR. LIVEZI NR.10, BISTRIȚA, BN 4400	f 2004 0324	21-03	1118
EUROCOMPOZITE S.R.L. STR. LIVEZI NR.10, BISTRIȚA, BN 4400	f 2004 0321	21-03	1117
EURODERNA S.R.L. HALA DE JOS NR. INV, DERNA, BH 100115	f 2004 0327	02-04	1044
EXCELENT S.A. ȘOS.VIILOR NR. 20,SECT. 5, BUCUREȘTI, B 7000	f 2004 0712	09-05	1082

Nume și adresă solicitant	Număr depozit	Clasa și subclasa	Pagina
FARMEC S.A. STR. HENRI BARBUSSE NR.16, CLUJ-NAPOCA, CJ 3400	f 2004 0639	09-01	1076
FARMEC S.A. STR. HENRI BARBUSSE NR.16, CLUJ-NAPOCA, CJ 3400	f 2004 0637	09-01	1076
FARMEC S.A. STR. HENRI BARBUSSE NR.16, CLUJ-NAPOCA, CJ 3400	f 2004 0314	19-08	1104
FARMEC S.A. STR.HENRI BARBUSSE NR.16, CLUJ-NAPOCA, CJ 3400	f 2004 0638	09-01, 19-08	1076
GOBO TRADE S.R.L. STR. ARNAY JANOS NR. 43, TÂRGU MUREȘ, MS 540044	f 2004 0316	19-08	1104
GRUPUL DE FIRME ELECTROCONTACT S.A. CALEA NAȘIONALĂ NR. 6, BOTOȘANI, BT 6800	f 2004 0478	13-03	1094
HACO SPOL S.R.O. SVABODY NR.826/88, LIBEREC, CZ 460151314	f 2004 0498	25-02	1135
HACO. SPOL. S.R.O. SVEBEDY 826/88, 460 15 LIBEREC 15, LIBEREC 15, XX	f 2004 0499	23-04	1125
HORUS SERVICE S.R.L. BDUL. BANU MANTA NR.22, BL.29, SC.C, AP.2, SECT.1, BUCUREȘTI, B 7000	f 2004 0443	20-02	1116
ILIE NICOLETA BL.E1, SC.B, AP.4, ET.1, BASCOV, AG 0300	f 2004 0374	06-01, 08-08	1046
INDUSTRIAL VALVES S.R.L. STR. CARPAȚI; NR.15, BACĂU, BC 600072	f 2004 0453	23-01	1121
INDUSTRIAL VALVES S.R.L. STR. CARPAȚI; NR.15, BACĂU, BC 600072	f 2004 0452	23-01	1121

Nume și adresă solicitant	Număr depozit	Clasa și subclasa	Pagina
INDUSTRIAL VALVES S.R.L. STR. CARPAȚI; NR.15, BACĂU, BC 600072	f 2004 0454	23-01	1122
INDUSTRIAL VALVES S.R.L. STR. CARPAȚI; NR.15, BACĂU, BC 600072	f 2004 0451	23-01	1121
INDUSTRY STEEL-CORP S.R.L. STR. TATAR NR. 157, GHEORGHENI, HR 535500	f 2004 0458	08-07	1060
INTERMARK S.R.L. STR. LUCIAN BLAGA NR.8, STEI, BH 3700	f 2004 0340	09-01	1066
INTERMARK S.R.L. STR. LUCIAN BLAGA NR.8, STEI, BH 3700	f 2004 0341	09-01	1067
INTERMARK S.R.L. STR. LUCIAN BLAGA NR.8, STEI, BH 3700	f 2004 0339	09-01	1066
INTERMARK S.R.L. STR. LUCIAN BLAGA NR.8, STEI, BH 3700	f 2004 0346	09-01	1069
INTERMARK S.R.L. STR. LUCIAN BLAGA NR.8, STEI, BH 3700	f 2004 0344	09-01	1068
INTERMARK S.R.L. STR. LUCIAN BLAGA NR.8, STEI, BH 3700	f 2004 0342	09-01	1067
INTERMARK S.R.L. STR. LUCIAN BLAGA NR.8, STEI, BH 3700	f 2004 0347	09-01	1070
INTERMARK S.R.L. STR. LUCIAN BLAGA NR.8, STEI, BH 3700	f 2004 0343	09-01	1068
ISTRATE IOAN STR. RĂSTOACĂ NR. 7, SEBEȘ, AB 2500	f 2004 0243	19-08	1101
JULIEN STILE S.R.L. STR. NEGRU VODĂ NR. 164, CÂMPULUNG MUSCEL, AG 0300	f 2004 0445	13-03	1093

Nume și adresă solicitant	Număr depozit	Clasa și subclasa	Pagina
KAROM DRINKS S.R.L. STR. ZIDURI ÎNTRE VII NR.24, SECT.2, BUCUREȘTI, B 7000	f 2004 0332	19-08	1106
KUTI TUNDE STR. CIUCAȘ NR. 3/28, TÂRGU MUREȘ, MS 540399	f 2004 0668	19-08	1114
LAZĂR GROUP PROD S.R.L. STR. PETRE LINTES NR. 4, SECT.5, BUCUREȘTI, B 70000	f 2004 0518	09-01	1075
LUX-ARTIM S.R.L. STR. STADIONULUI NR. 20, ONEȘTI, BC 6687	f 2004 0448	06-01, 03, 04	1047
MAGULA TRADING ASSOCIATES LIMITED 199 ARCH. MAKARIOS III AVE, NEOCLEUS HOUSE, LIMASOL, XX1072	f 2004 0226	09-05	1079
MALITA PRODCOM S.R.L. ȘOS.VITAN BÂRZEȘTI NR. 9-11, SECT.4, BUCUREȘTI, B 7000	f 2004 0230	09-03	1077
MALITA PRODCOM S.R.L. ȘOS.VITAN BÂRZEȘTI NR. 9-11, SECT.4, BUCUREȘTI, B 7000	f 2004 0476	09-03	1077
METRIE SPOL S.R.O. MORAVICANSKA 20, LOSTICE, CZ 789831390	f 2004 0662	19-06, 22-05	1097
MOBILENIA S.R.L. ȘOS.PANTELIMON NR.161,SECT.2, BUCUREȘTI, B 7000	f 2004 0352	06-01, 03, 04	1045
MOBILENIA S.R.L. ȘOS.PANTELIMON NR.161,SECT.2, BUCUREȘTI, B 7000	f 2004 0351	06-04	1054
MOBILENIA S.R.L. ȘOS.PANTELIMON NR.161,SECT.2, BUCUREȘTI, B 7000	f 2004 0350	06-01, 02	1045
MOBILENIA S.R.L. ȘOS.PANTELIMON NR.161,SECT.2, BUCUREȘTI, B 7000	f 2004 0349	06-05	1055

Nume și adresă solicitant	Număr depozit	Clasa și subclasa	Pagina
ORION CORPORATION 30-10 MUNBAE-DONG, YONGSAN-KU, SEOUL, XX1313	f 2004 0489	09-03	1078
ORION CORPORATION 30-10 MUNBAE-DONG, YONGSAN-KU, SEOUL, XX1313	f 2004 0488	09-03	1077
ORLANDO TELECOM S.R.L. STR. CAROL DAVILA NR. 105-107, SC.1,AP.3, SECT.5, BUCUREȘTI, B 70000	f 2004 0297	12-13	1086
OWENS-BROCKWAY GLASS CONTAINER INC. ONE SEAGATE, TOLEDO, OH 436661278	f 2004 0469	12-05	1088
PALPLAST S.A. STR DULGHERILOR NR. 26, SIBIU, SB 2600	f 2004 0307	23-01	1119
PET STAR GRUP S.R.L. CĂZĂNEȘTI, IL 8400	f 2004 0305	09-01	1061
PET STAR GRUP S.R.L. CĂZĂNEȘTI, IL 8400	f 2004 0306	09-01	1063
POPA MIRELA PIAȚA IANCU DE HUNEDOARA NR. 19, SIBIU, SB 2400	f 2004 0450	11-02	1082
PORTAS COM S.R.L. STR. ION PILLAT NR. 9, BL.G4, BACĂU, BC 5500	f 2004 0525	19-08	1112
PROD-VIN-ALCOM S.R.L. SAT BUHOCI, BUHOCI, BC 5500	f 2004 0231	19-08	1101
PRODESCARN S.R.L. STR. VIILOR NR. 1/A, CEFA, BH XX	f 2004 0666	19-08	1112
RAFO S.A. STR. INDUSTRIILOR NR.3, ONEȘTI, BC 6687	f 2004 0357	25-03	1135
REZEL S.R.L. STR. ARIEȘULUI NR.23, TÂRGU MUREȘ, MS 540120	f 2004 0315	23-03	1124

Nume și adresă solicitant	Număr depozit	Clasa și subclasa	Pagina
ROMAQUA GROUP S.A. STR. CARPAȚI NR. 46, BORSEC, HR 4222	f 2004 0313	09-01	1065
ROMAQUA GROUP S.A. STR. CARPAȚI NR. 46, BORSEC, HR 4222	f 2004 0447	19-08	1111
ROMAQUA GROUP S.A. STR. CARPAȚI NR. 46, BORSEC, HR 4222	f 2004 0320	19-08	1104
ROMDIL PROD S.R.L. STR. DRUM DE CENTURĂ NR.2, BAIA MARE, MM 4800	f 2004 0348	09-05	1079
ROMTEM S.R.L. ȘOS. BRĂILEI NR. 15, BUZĂU, BZ 120118	f 2004 0486	23-01	1122
SICERAM S.A. STR. VIILOR NR. 123, SIGHIȘOARA, MS 545400	f 2004 0331	25-01	1127
STANDARD NUTRICIA S.R.L. STR. SPERANȚEI NR.27, PARTER, SECT.2, BUCUREȘTI, B 7000	f 2004 0463	01-01	1043
TELURIA S.R.L. BDUL. TIMIȘOARA NR. 63, BL.OD8, SC.C, AP.120, SECT.6, BUCUREȘTI, B 70000	f 2004 0329	06-01	1044
TODICĂ MAFTEI GEORGE CARTIER UNIREA NR.72, BISTRIȚA, BN 4400	f 2004 0334	12-08	1085
TRANSAVIA S.A. ȘOS ALBA IULIA-CLUJ NAPOCA, KM. 11, OIEJDEA, AB 517293	f 2004 0519	19-08	1112
UMARO S.A. STR. MIHAI VITEAZUL NR. 3-5, ROMAN, NT 5550	f 2004 0692	15-09	1096
UMARO S.A. STR. MIHAI VITEAZUL NR. 3-5, ROMAN, NT 5550	f 2004 0693	15-09	1096
VELICOGLO DUMITRU VIRGIL STR. SONDRILOR NR. 18, MEDIAȘ, SB 551004	f 2004 0353	07-01	1059

**LISTA DESENELOR ȘI MODELELOR
INDUSTRIALE ÎNREGISTRATE ÎN REGISTRUL
NAȚIONAL AL DESENELOR ȘI MODELELOR
INDUSTRIALE CONFORM HOTĂRÂRII
COMISIEI DE SPECIALITATE A O.S.I.M.**

**LISTA DESENELOR ȘI MODELELOR INDUSTRIALE ÎNREGISTRATE ÎN
REGISTRUL NAȚIONAL AL DESENELOR ȘI MODELELOR INDUSTRIALE
CONFORM HOTĂRÂRII COMISIEI DE SPECIALITATE A O.S.I.M.**

Partea I

Nr. din Registrul Național al Desenelor și Modelelor Industriale	Nr. din Registrul Național al cererilor depuse	Data depozitului	Titular	Publicat în Buletinul de Desene și Modele Internaționale nr./data
14131	2003/1248	05.09.2003	MAINETTI S.A. A CORPORATION ORGANIZED UNDER THE LOWS OF FRANCE	9/31.09.2003
14132	2003/1254	16.09.2003	NICOLETTI S.P.A.	9/31.09.2003
14133	2003/1255	28.07.2003	W. GOEBEL PORZELLAN-FABRIK GMBH & CO. KG	9/31.09.2003
14134	2003/1259	07.07.2003	MAINETTI S.A. A CORPORATION ORGANIZED UNDER THE LOWS OF FRNACE	9/31.09.2003
14135	2003/1274	23.09.2003	SIP STROJNA INDUSTRIJA D.D. SEMPETER V SAVINJSKI DOLINI	9/31.09.2003
14136	2003/1275	04.09.2003	WESTFALISCHE TEXTIL-GESELLSCHAFT KLINGENTHAL & CO. MBH	9/31.09.2003
14137	2003/1266	10.09.2003	PORZELLANFABRIKEN CHRISTIAN SELTMANN GMBH	9/31.09.2003
14138	2003/1269	15.09.2003	SWATCH AG (SWATCH S.A.) (SWATCH LTD.)	9/31.09.2003
14139	2004/0014	30.10.2003	HERMES SELLIER (societe anonyme)	11/31.12.2003
14140	2004/0035	19.11.2003	WESTFALISCHE TEXTIL-GESELLSCHAFT KLINGENTHAL & CO. MBH	11/31.12.2003
14141	2004/0011	18.08.2003	DAIMLERCHRYSLER AG	11/31.12.2003

Nr. din Registrul Național al Desenelor și Modelelor Industriale	Nr. din Registrul Național al cererilor depuse	Data depozitului	Titular	Publicat în Buletinul de Desene și Modele Internaționale nr./data
14142	2004/0036	27.10.2003	COTTIER-ANGELI DAVID	11/31.12.2003
14143	2004/0013	18.08.2003	DAIMLERCHRYSLER AG	11/31.12.2003
14144	2004/0042	17.11.2003	SARA LEE HOUSEHOLD AND BODY CARE NEDERLAND B.V.	11/31.12.2003
14145	2004/0030	29.09.2003	STRATIME CAPPELLO SYSTEMS	11/31.12.2003
14146	2004/0038	06.10.2003	LASOTRONIC AG.	11/31.12.2003
14147	2004/0017	12.09.2003	PFENING JACQUES ALFRED	11/31.12.2003
14148	2004/0018	23.10.2003	ROLEX PROMOTIONS S.A.	11/31.12.2003
14149	2003/1267	07.08.2003	SIR SAFETY SYSTEM S.P.A.	9/31.09.2003
14150	2003/1233	19.06.2003	NICE S.P.A.	9/31.09.2003
14151	2003/1246	05.06.2003	FERRARI S.P.A.	9/31.09.2003
14152	2003/1261	25.07.2003	ZAPF CREATION AG.	9/31.09.2003
14153	2003/1265	17.09.2003	SCHNEIDER ELECTRIC INDUSTRIES S.A.S.	9/31.09.2003
14154	2003/1252	15.09.2003	SWATCH AG (SWATCH S.A.) (SWATCH LTD.)	9/31.09.2003
14155	2003/1260	06.06.2003	CHANEL	9/31.09.2003
14160	2003/1160	24.03.2003	ECOVAP S.A.	8/30.09.2003
14169	2004/0124	12.11.2003	SWATCH AG (SWATCH S.A.) (SWATCH LTD.)	12/30.01.2004
14170	2004/0126	26.11.2003	SWATCH AG (SWATCH S.A.) (SWATCH LTD.)	12/30.01.2004

Nr. din Registrul Național al Desenelor și Modelelor Industriale	Nr. din Registrul Național al cererilor depuse	Data depozitului	Titular	Publicat în Buletinul de Desene și Modele Internaționale nr./data
14171	2004/0133	01.12.2003	COMPAGNIE GERVAIS DANONE	12/30.01.2004
14172	2004/0136	09.12.2003	ROLEX S.A.	12/30.01.2004
14173	2004/0137	08.12.2003	MULHENS GMBH & CO. KG	12/30.01.2004
14174	2004/0139	01.07.2003	BRAUN GMBH	12/30.01.2004
14175	2004/0140	25.07.2002	TRISA HOLDING AG.	12/30.01.2004
14176	2004/0143	25.06.2003	HENKEL KMMANDIT-GESELLSCHAFT AUF AKTIEN	12/30.01.2004
14177	2004/0147	12.12.2003	SWATCH AG (SWATCH S.A.) (SWATCH LTD.)	12/30.01.2004
14178	2004/0163	17.12.2003	TISSOT S.A.	12/30.01.2004
14181	2004/0122	26.11.2003	TISSOT S.A.	12/30.01.2004
14182	2004/0123	26.11.2002	TISSOT S.A.	12/30.01.2004
14183	2004/0125	24.10.2003	GRAF ISABELLE	12/30.01.2004
14184	2004/0138	31.01.2004	SRIS INTERNATIONAL S.A.	12/30.01.2004
14185	2004/0167	28.11.2003	FRITONEX AG MONSIEUR MARTIN FRISCHKNECHT, EL. ING. HTL	12/30.01.2004
14186	2004/0169	12.11.2003	SWATCH AG (SWATCH S.A.) (SWATCH LTD.)	12/30.01.2004
14187	2004/0168	01.12.2003	MAINETTI S.A. A CORPORATION ORGANIZED UNDER THE LOWS OF FRANCE	12/30.01.2004
14188	2004/0174	17.12.2003	SWATCH AG (SWATCH S.A.) (SWATCH LTD.)	12/30.01.2004

Nr. din Registrul Național al Desenelor și Modelelor Industriale	Nr. din Registrul Național al cererilor depuse	Data depozitului	Titular	Publicat în Buletinul de Desene și Modele Internaționale nr./data
14189	2004/0176	17.12.2003	SWATCH AG (SWATCH S.A.) (SWATCH LTD.)	12/30.01.2004
14190	2004/0177	17.12.2003	SWATCH AG (SWATCH S.A.) (SWATCH LTD.)	12/30.01.2004
14191	2004/0162	17.12.2003	SWATCH AG (SWATCH S.A.) (SWATCH LTD.)	12/30.01.2004
14192	2004/0158	12.12.2003	SWATCH AG (SWATCH S.A.) (SWATCH LTD.)	12/30.01.2004
14193	2004/0160	17.12.2003	SWATCH AG (SWATCH S.A.) (SWATCH LTD.)	12/30.01.2004
14194	2004/0159	17.12.2003	SWATCH AG (SWATCH S.A.) (SWATCH LTD.)	12/30.01.2004
14195	2004/0161	17.12.2003	SWATCH AG (SWATCH S.A.) (SWATCH LTD.)	12/30.01.2004
14196	2004/0186	01.09.2003	HENKEL KOMMANDIT- GESELLSCHAFT AUF AKTIEN	12/30.01.2004
14212	2004/0127	26.11.2003	SWATCH AG (SWATCH S.A.) (SWATCH LTD.)	12/30.01.2004
14213	2004/0128	26.11.2003	SWATCH AG (SWATCH S.A.) (SWATCH LTD.)	12/30.01.2004
14214	2004/0129	26.11.2003	SWATCH AG (SWATCH S.A.) (SWATCH LTD.)	12/30.01.2004
14215	2004/0130	27.11.2003	ETA S.A. MANUFACTURE HORLOGERIE SUISSE	12/30.01.2004
14216	2004/0131	26.11.2003	ETA S.A. MANUFACTURE HORLOGERIE SUISSE	12/30.01.2004
14217	2004/0146	12.12.2003	SWATCH AG (SWATCH S.A.) (SWATCH LTD.)	12/30.01.2004

Nr. din Registrul Național al Desenelor și Modelelor Industriale	Nr. din Registrul Național al cererilor depuse	Data depozitului	Titular	Publicat în Buletinul de Desene și Modele Internaționale nr./data
14218	2004/0148	12.12.2003	SWATCH AG (SWATCH S.A.) (SWATCH LTD.)	12/30.01.2004
14219	2004/0149	12.12.2003	SWATCH AG (SWATCH S.A.) (SWATCH LTD.)	12/30.01.2004
14220	2004/0150	12.12.2003	SWATCH AG (SWATCH S.A.) (SWATCH LTD.)	12/30.01.2004
14221	2004/0151	12.12.2003	SWATCH AG (SWATCH S.A.) (SWATCH LTD.)	12/30.01.2004
14222	2004/0153	12.12.2003	SWATCH AG (SWATCH S.A.) (SWATCH LTD.)	12/30.01.2004
14223	2004/0154	12.12.2003	SWATCH AG (SWATCH S.A.) (SWATCH LTD.)	12/30.01.2004
14224	2004/0155	12.12.2003	SWATCH AG (SWATCH S.A.) (SWATCH LTD.)	12/30.01.2004
14225	2004/0156	12.12.2003	SWATCH AG (SWATCH S.A.) (SWATCH LTD.)	12/30.01.2004
14226	2004/0157	12.12.2003	SWATCH AG (SWATCH S.A.) (SWATCH LTD.)	12/30.01.2004
14227	2004/0183	16.12.2003	LOFRA S.P.A.	12/30.01.2004
14228	2004/0251	08.01.2004	KIWI EUROPEAN HOLDINGS B.V.	1/27.02.2004
14229	2004/0254	05.11.2003	ADRIAN MICHEL AG. WALDE	1/27.02.2004
14230	2004/0266	27.11.2003	MARTINI S.P.A.	1/27.02.2004
14231	2004/0276	14.01.2004	PORZELLANFABRIKEN CHRISTIAN SELTMANN GMBH	1/27.02.2004
14232	2004/0292	08.10.2003	ADRIADE S.P.A.	1/27.02.2004

Partea a II-a

Nr. din Registrul Național al Desenelor și Modelelor Industriale	Nr. din Registrul Național al cererilor depuse	Data depozitului	Titular	Publicat în BOPI - DMI nr./data
14156	2003/0489	12.05.2003	S.C. MOBILENIA S.A.	8/31.08.2003
14157	2003/0621	09.06.2003	S.C. MOBILENIA S.A. admise modelele: 1, 2, 6; respinse modelele: 3, 4, 5	8/31.08.2003
14158	2003/0738	27.06.2003	S.C. MOBILENIA S.A. admise modelele: 2, 3, 4, 6, 7, 8, 9, 10; respinse modelele: 1, 5, 11, 12	10/31.10.2003
14159	2003/0862	18.07.2003	S.C. MOBILENIA S.A. admise modelele: 1, 2, 4, 6; respinse modelele: 3, 5	10/31.10.2003
14161	2003/0327	28.03.2003	KAROM DRINKS S.R.L.	7/31.07.2003
14162	2003/0472	25.04.2003	CONTERRA S.A.	7/31.07.2003
14163	2003/0500	16.05.2003	S.C. ALKA CO. S.R.L.	8/31.08.2003
14164	2003/0698	13.06.2003	S.C. DEN BREVEN ROMANIA COMEX S.R.L.	9/30.09.2003
14165	2003/0706	17.06.2003	S.C. WEST FOOD INDUSTRIE S.R.L. admise modelele: 4, și 5; respinse modelele: 1, 2 și 3	9/30.09.2003
14166	2003/0733	25.06.2003	S.C. MORĂRIT PANIFICAȚIE BĂNEASA S.A.	9/30.09.2003
14167	2003/0757	04.07.2003	S.C. LAVI & CARA S.R.L. admis modelul: 2; respinse modelele: 1 și 3	8/31.08.2003
14168	2003/0901	04.08.2003	S.C. INTERMARK - S.R.L.	8/31.08.2003

Nr. din Registrul Național al Desenelor și Modelelor Industriale	Nr. din Registrul Național al cererilor depuse	Data depozitului	Titular	Publicat în BOPI - DMI nr./data
14179	2003/0749	02.07.2003	ȘERBAN IONUȚ - FLORIN	11/30.11.2003
14180	2003/0994	15.08.2003	S.C. CAPRIS S.A.	11/30.11.2003
14197	2003/0690	12.06.2003	S.C. SIMULTAN S.R.L.	10/31.10.2003
14198	2003/0746	01.07.2003	S.C. PRUTUL S.A.	10/31.10.2003
14199	2003/0770	21.07.2003	S.C. KAROM DRINKS S.R.L. admise modelele: 1, 3; respins modelul: 2	10/31.10.2003
14200	2003/0870	23.07.2003	S.C. PRIMACOM S.R.L.	10/31.10.2003
14201	2003/0717	19.06.2003	RAND EXIM 2000 S.R.L.	10/31.10.2003
14202	2003/0764	08.07.2003	M.G.F. GRUP S.R.L.	10/31.10.2003
14203	2003/0688	11.06.2003	S.C. DERPAN S.R.L.	10/31.10.2003
14204	2003/0742	30.06.2003	S.C. NEGRO 2000 S.R.L.	10/31.10.2003
14205	2003/0714	27.06.2003	IMPEX RENAISSANCE 1992 SOCIETATE COMERCIALĂ MIXTĂ	10/31.10.2003
14206	2003/0509	21.05.2003	S.C. SENA ROM S.R.L.	9/30.09.2003
14207	2003/0605	28.05.2003	S.C. TERMEX S.A.	9/30.09.2003
14208	2003/0616	06.06.2003	S.C. TERMEX S.A.	9/30.09.2003
14209	2003/0766	09.07.2003	S.C. HIDROJET S.A.	9/30.09.2003
14210	2003/0773	14.07.2003	S.C. ARAS S.R.L.	9/30.09.2003
14211	2003/1132	29.09.2003	S.C. FILTRU AER CURAT S.R.L.	1/05.02.2004

Nr. din Registrul Național al Desenelor și Modelelor Industriale	Nr. din Registrul Național al cererilor depuse	Data depozitului	Titular	Publicat în BOPI - DMI nr./data
14233	2003/0487	09.05.2003	S.C. GRUPUL DE FIRME ELECTROCONTACT S.A.	9/30.09.2003
14234	2003/0618	06.06.2003	GURUK TURIZM VE MANDENCILIK A.Ş. GURAL CAM	9/30.09.2003
14235	2003/0693	13.06.2003	ASOFRONIE VALERIAN	9/30.09.2003
14236	2003/0878	25.07.2003	S.C. UMARO S.A.	9/30.09.2003
14237	2003/0707	14.07.2003	S.C. INTERMARK S.R.L.	10/31.10.2003
14238	2003/0708	14.07.2003	S.C. INTERMARK S.R.L.	10/31.10.2003
14239	2003/0709	17.06.2003	S.C. INTERMARK S.R.L.	10/31.10.2003
14240	2003/0745	01.07.2003	GNV OMEGA TRADING S.R.L.	10/31.10.2003
14241	2003/0710	14.07.2003	S.C. INTERMARK S.R.L.	10/31.10.2003
14242	2003/1125	24.04.2003	LKH KUNSTSTOFFWERK GMBH & CO. KG	11/30.11.2003
14243	2003/0861	17.07.2003	S.C. IANLUX S.R.L.	10/31.10.2003

**REVALIDĂRI ALE CERTIFICATELOR DE
ÎNREGISTRARE**

REVALIDĂRI ALE CERTIFICATELOR DE ÎNREGISTRARE

Nr. de desen și model industrial înregistrat	Nr. depozit	Data depozit	Titular	Perioada de valabilitate
13257	f 2003 0101	29.01.2003	EUROCOMPOZITE S.R.L.	29.01.2003 - 29.01.2008
13241	f 2002 1481	04.11.2002	S.C. ARĂDEANCA S.A.	04.11.2002 - 04.11.2007

**MODIFICĂRI ÎN SITUAȚIA JURIDICĂ A
TITULARILOR**

MODIFICĂRI ÎN SITUAȚIA JURIDICĂ A TITULARILOR

1. Titularul certificatului de înregistrare nr. **013034**, **S.C. AGER BUSINESS TECH S.A.**, **renunță** la drepturile ce decurg din acesta;
2. Titularul certificatelor de înregistrare nr. **003626**, **004245**, **001466**, **008332**, **009205**, **009022**, **009499**, **009931**, **011098**, **013417** și a cererii de înregistrare nr. **f 2003 0487**, și-a modificat denumirea societății din **S.C. ELECTROCONTACT S.A.**, cu sediul în str. Calea Națională nr. 6, Botoșani, în **S.C. GRUPUL DE FIRME ELECTROCONTACT S.A.**, cu sediul în str. Calea Națională nr. 6, Botoșani;
3. Titularul certificatului de înregistrare nr. **008618** și-a luat ca **mandatar autorizat AGENȚIA UNIVERSITARĂ DE INVENTICĂ INVENTA**;
4. Titularul certificatului de înregistrare nr. **008712** și-a luat ca **mandatar autorizat AGENȚIA UNIVERSITARĂ DE INVENTICĂ INVENTA**;
5. Titularul certificatului de înregistrare nr. **010340** și-a luat ca **mandatar autorizat AGENȚIA UNIVERSITARĂ DE INVENTICĂ INVENTA**;
6. Titularul certificatului de înregistrare nr. **013157** și-a luat ca **mandatar autorizat AGENȚIA UNIVERSITARĂ DE INVENTICĂ INVENTA**;
7. Titularul certificatului de înregistrare nr. **010568** și-a luat ca **mandatar autorizat AGENȚIA UNIVERSITARĂ DE INVENTICĂ INVENTA**;
8. Solicitantul cererii de înregistrare nr. **f 2002 1706**, **S.C. MODULO MEX S.R.L.**, și-a mutat sediul din București, șos. Fabrica de Glucoză nr. 21 în **Dej, județul Cluj, str. Dumbrava Roșie nr. 6**.
9. La depozitul național reglementar nr. **f 2003 0731**, **S.C. STIMET S.A.**, a **cesionat modelul nr. 16** către societatea **S.C. LAURUL S.A.**, prin adresa nr. O.S.I.M. nr. 1016079 din 03.08.2004.

ERATE

ERATĂ

- La depozitul național reglementar nr. **f 2003 1463** publicat în B.O.P.I. - D.M.I. nr. 5/2004, la pag. 592, solicitantul este din **localitatea Monor** și nu Manor cum eronat a fost publicat;
- La depozitul național reglementar nr. **f 2003 1026** publicat în B.O.P.I. - D.M.I. nr. 11/2003 la pag. 1427, numele solicitantului este **ASTESE PRODUCTION S.R.L.** și nu ASTEDE PRODUCTION S.R.L. cum eronat a fost publicat;
- La depozitul național reglementar nr. **f 2003 1122** publicat în B.O.P.I. - D.M.I. nr. 12/2003 la pag. 1556, numele solicitantului este **S.C. DOBROGEA GRUP S.A.** și nu S.C. DOBROGEA S.A. cum eronat a fost publicat;
- În B.O.P.I. - D.M.I. nr. 11/2003 la pag. 1450, la depozitul național reglementar nr. **f 2003 0887**, modelul nr. 8 s-a publicat ca fiind modelul nr. 7;
- În B.O.P.I. - D.M.I. nr. 11/2003 la pag. 1440, la depozitul național reglementar nr. **f 2003 1013**, solicitant S.C. LORELEI TRANS S.R.L., desenul este cel publicat mai jos:

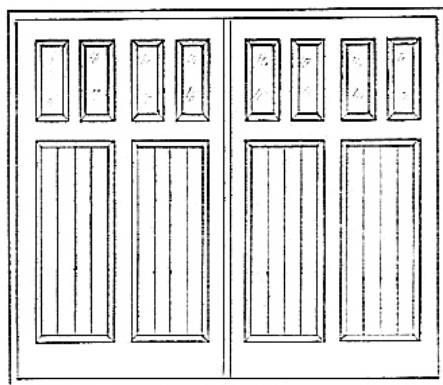

**MATERIALE DE
INFORMARE ȘI DOCUMENTARE
DIN DOMENIUL
PROPRIETĂȚII INDUSTRIALE**

© Toate drepturile sunt rezervate OSIM. Materialele publicate în acest capitol nu vor putea fi reproduse în nici un mod (electronic, prin fotocopiere, prin înregistrare sau în alt mod), fără autorizația prealabilă a titularului dreptului de autor.

ROMÂNIA
OFICIUL DE STAT PENTRU INVENȚII ȘI MĂRCI

ORDIN nr. 157
24 iulie 1997

Directorul general al Oficiului de Stat pentru Invenții și Mărci,
Având în vedere prevederile art.14 alin.3 din Legea 64/1991 privind brevetele de invenție și
regula 2,5 din H.G. 152/92 referitoare la profesia de consilier în proprietate industrială,

ORDIN:

Art.1. Persoanele ale căror nume figurează în lista anexă la prezentul Ordin, precum și firmele specializate în proprietate industrială se înscriu în **REGISTRUL NAȚIONAL AL CONSILIERILOR ÎN PROPRIETATE INDUSTRIALĂ**, cu menționarea specializării.

Art.2. Prezentul ordin se va publica în Buletinul Oficial de Proprietate Industrială.

DIRECTOR GENERAL,

AGENȚIILE SPECIALIZATE ÎN PROPRIETATE INDUSTRIALĂ
pentru luna AUGUST / 2004

Data înființării	Nr. registru agenții	Denumirea completă a cabinetului/agenției Adresa Consilieri cu drept de practică	Domenii	Statut juridic
27.03.1991	1	S.C. INVENTA – AGENȚIE UNIVERSITARĂ DE INVENTICĂ S.R.L. București, Bdul Corneliu Coposu nr. 7, bl. 104, sc. 2, ap.31, sect.3, cod 030602, Tel: 021/3200285, Fax: 021/3228325, e-mail: inventa@rnc.ro, inventa@mark-patent.ro GSM: 0744 324510, 0744 339649 Ing. Țuluca Doina, Prof. univ. dr. ing. Țurcanu Constantin, Farm. Rădulescu Mioara, Dr. ing. Lorent Alexandru, Ing. Velțan Loredana, Av. Dzaka Liliana, Secăreanu Doina	Brevete Mărci Desene Topografii	SRL
29.05.1991	2	CABINET ENPORA S.R.L. București, Șos. Iancului nr. 7, bl. 109, sc. B, ap. 46, sect. 2, cod postal 021712, Tel: 021/2501634, Fax: 021/2507927, e-mail: pop@patents.ro; pop@enpora.com Ing. Pop Virginia Daisy, Ing. Pop Călin Radu, Ing. Constantin Adrian, Ing. Popescu Bianu Anca, Jur. Frisch Crina Nicoleta, Ing. Velicu Anca	Brevete Mărci Desene Topografii	SRL
23.07.1991	3	S.C. PATENTMARK S.R.L. București str. Dr. N. Turnescu nr. 2, sector 5, cod 050467 Tel: 021/3121669, Fax: 021/2233963, stema@pcnet.ro Mohonea Liliana, Mohonea Cristian, Borlan T. Radu, Marinescu Ruxandra	Brevete Mărci Desene Topografii	SRL
18.12.1991	4	S.C. RODALL S.R.L. București, Str. Polonă nr. 115, bl. 15, sc. A, ap. 19 sector 1, cod 010497, Tel: 021/2108342, GSM: 0722 652111, Fax: 021/2105794 Jur. Bălan Gheorghită, Bălan Valeria, Pițu Dalila	Brevete Mărci Desene Topografii	SRL
25.08.1992	5	S.C. INTELECT S.R.L. Oradea, B-dul Dacia nr. 48 Bl. D10, Ap.3, Tel: 0259/253847, Fax: 0259/268094, OP 9-CP 128, cod 410346, e-mail: intelect@rdslink.ro, GSM: 0745 040831 Buzlea Elisabeta, Buzlea Mircea Valentin, Buzlea Narcisa Florica, Nițu Ion, Petrache Octavian	Brevete Mărci Desene Topografii	SRL
08.09.1992	6	A.G.V. - AGENȚIE DE PROPRIETATE INDUSTRIALĂ S.R.L. București, B-dul Magheru, nr. 9, sc. 2, etaj 9, ap. 89, Sector 1, PO BOX 22-246, Tel/Fax: 021/3153684, Ing. Voicu Alexandra	Brevete Mărci Desene Topografii	SRL

04.12.1992	8	CONSTANTIN GHIȚĂ OFFICE Timișoara, str. Take Ionescu nr. 24-28 sc. B ap. 2 judetul Timiș, cod 300042, Tel/Fax: 0256/435976, GSM: 0744 162462, e-mail: ghiță@mail.dnttm.ro, Ing. Ghiță Constantin	Brevete Mărci Desene	CI
05.01.1993	9	CABINET DE PROPRIETATE INDUSTRIALA S.I. Timișoara, Str. Moise Dobosan nr.110, cod poștal 300600, GSM: 0722 984909 Șovar Ioan	Brevete Mărci Desene	PF
13.05.1993	10	S.C. ROMINVENT S.A București, Str. Ermil Pangratti nr. 35, et.1, sect.1, cod 011882, Tel: 021/2312515, 2312541,Fax: 021/2312550, 2312454,e-mail: office@rominvent.ro Ing.Enescu Lucian, Dr. ec. Liviu Cabariu Chim. Larion Sonia, Fil. Rodica Bucătaru, Jur. Mocanu Ion, Fiz. Nicolaescu Daniella, Ing. Corina Duțulescu, Ec. Ghenu Mihaela, Ing.Teodorescu Mihaela, Ing. Rădulescu Melania, Ing. Cosmina Fierăscu, Ing. Ploscă Daniel, Ing. Spătaru Daniela, Ing. Alexandra Hașiu, Jur. Băndar Daniela, Dr. Ing. Cristina Popa, Ec. Joitoiu Andreea Simona, Ing. Năstase Cristian,Bio.Enescu Miruna, Dr.Florea Ileana Maria,Farm. Dumitrescu Artemis Sorina, Pavel Sorin Eduard	Brevete Mărci Desene Topografii	SA
17.07.1993	11	CABINET INDIVIDUAL "INDEPENDENT PROPINI AGENT" București, sector 5, Str. Fabrica de chibrituri nr. 42, cod 050183,Tel.: 021/3352938, GSM: 0722 610634, Fax: 021/3121008 Nicolae Ioan	Brevete Mărci Desene Topografii	CI
03.01.1994	12	AGENTIE DE PROPRIETATE INDUSTRIALA COSTIN SNC Baia Mare, Str. Șoimului nr. 5, cod 430155 Tel/Fax: 0262/276426, GSM: 0744 966079 Costin Nicolae	Brevete Mărci Desene	SNC
13.03.1995	14	PERSOANĂ FIZICĂ INDEPENDENTĂ TĂTARU DOINA Piatra Neamț, Str. Apele Minerale nr. 4. cod 610121 Tel: 0233/223602, e-mail: doina_tataru@msn.com Tătaru Doina	Brevete Mărci Desene	PF
30.03.1995	15	S.C. CABINET M. OPROIU - CONSILIERE ÎN PROPRIETATE INTELECTUALĂ SRL București, Str. Popa Savu, nr. 42, parter, sector 1, cod 011434, Tel: 021/2602833; 021/ 2602834, Fax: 021/2602836; 021/2602835, P.O.Box 2-229, e-mail: office@oproiu.ro Oproiu Margareta, Vasilescu Raluca, Sturza Ioana, Lazăr Delia, Marin Elena, Ene Silvia, Pătrascu Georgiana, Petrea Dana Maria,Oana Alina Sturza, Oana Negulici, Filippi Valentina	Brevete Mărci Desene Topografii	SRL

21.05.1996	17	AGENȚIA DE PROPRIETATE INDUSTRIALĂ "LABIRINT" Arad, Str. Coriolan Petreanu nr. 28, cod 310151 Tel/Fax: 0257/255842, GSM: 0722 458129, e-mail: labirint@arad.ro Ing. Ivanca Maria	Brevete Mărci Desene	CI
14.11.1996	18	SC INTEGRATOR Consulting SRL Cluj Napoca, str. Dunării nr. 25 bl.C1 ap.5, , jud. Cluj, cod 400593 Tel/Fax: 0264/442817, GSM: 0745235585, e-mail: dorin.isoc@aut.utcluj.ro Isoc Dorin	Brevete Mărci Desene	SRL
1997	19	LOYAL PARTNERS -AGENȚIE DE PROPRIETATE INTELECTUALĂ Galati, Str. Brailei nr.210 bis, bl.C3B, ap.10, cod 800408Tel/Fax: 0236/464847, GSM: 0722 744241, e-mail: loyal@xnet.ro Pușcașu Dan	Brevete Mărci Desene Topografii	SRL
01.07.1997	20	AGENȚIE DE PROPRIETATE INTELECTUALĂ ȘI TRANSFER DE TEHNOLOGIE -AGPITT-SRL București, B-dul Libertății nr. 12, bl.113, sc.2, ap.28, sector 4; cod 040129, CP 42-106, Tel: 3360206; 3372981;Fax: 021/3372981, GSM: 0744293552; 0724539752, e-mail: faighenov@xnet.ro; office@agpitt.ro Faighenov Marioara	Brevete Mărci Desene	SRL
10.07.1997	16	S.C. MILENIUL 3 SRL Pașcani, Str. Moldovei nr. 10, bl. Crinul, sc. A, ap. 28, jud Iași, cod 705200, Tel/Fax: 0232/719190; GSM: 0740 820582 Ing.Burțilă Ioan	Brevete Mărci Desene	SRL
03.10.1997	21	LAZĂR ELENA CABINET DE PROPRIETATE INDUSTRIALĂ Buzău, Str.Unirii, Bl.16C,Et.3, Ap. 12, cod 120013, OP 1, CP 52, Tel./Fax:0238/435982 GSM: 0723 328633 Lazăr Elena	Brevete Mărci Desene Topografii	CI
29.10.1997	22	PERSOANĂ FIZICĂ INDEPENDENTĂ BARBU GHEORGHE MIRCEA București, Șos Iancului nr.21, bl. 106A,sc.B, ap.73, sect.2, Tel/Fax : 021/6536608, e-mail : bmircea@mailbox.ro Barbu Gheorghe Mircea	Brevete Mărci Desene	CI
02.12.1997	23	S.C. " HARCOV" A.P.I. S.R.L. Sfântu Gheorghe, jud. Covasna, Str. Nicolae Iorga nr. 61, bl. 10E, sc. B, ap. 9, cod 520089, Tel: 0267/352267, GSM : 0744435291 Stanciu Adelina	Brevete Mărci Desene	SRL

18.12.1997	24	AGENȚIE DE PROPRIETATE INDUSTRIALĂ ȘI TRANSFER TEHNOLOGIC « STOIAN IOAN » Roman, Bd. Republicii, bl. 46, sc. C, ap. 35, cod 611146 jud. Neamț, Tel/Fax : 0233/739441, GSM : 0745 643738 Stoian Ioan	Brevete Mărci Desene	CI
30.01.1998	25	INCOR – CORPADE ALEXANDRU Brașov, Str. C-tin Vodă Brâncoveanu nr. 54, et.1, ap. 4, cod 500132, Tel : 0268/513577 Corpade Alexandru	Brevete Mărci Desene Topografii	PF
1998	7	SC ROMPROSPER SERVIMPEX SRL Agentie de proprietate intelectuala «PIVA®» București, Șos. Mihai Bravu nr. 294, bl.6,sc.B, ap. 63, sector 3, cod 030319, Tel/Fax: 021/3222857, 021/3207419, Mobil:0744654128;0744536405 e-mail: piva@hades.ro, piva@xnet.ro Pioaru Grațela, Pioaru Raluca Andreea	Mărci Desene Brevete	SRL
1998	48	PETRU COSTINESCU-DICOSTI București, Str. Viorele nr. 30, bl. 20 A, ap. 23, sector 4, cod 040428, CP 53-107 , Tel: 021/3303162, e-mail: pcostinescu@fx.com Petru Costinescu	Brevete Mărci Desene	CI
27.04.1998	26	PIDES-CABINET DE PROPRIETATE INDUSTRIALĂ București, Str. Valea Buzăului, nr. 10, bl. G30, ap. 36, sector 3, cod 032334, Tel : 3455351 GSM : 0723 708632, e-mail: sova@cna.ro ing. Șova Dan Eugen	Brevete Mărci Desene Topografii	CI
23.02.1999	27	SZENTE SANDOR Odorheiu Secuiesc, Str. Victoriei, nr. 41,bl.U6, et.1, ap.4, jud. Harghita, cod postal 535600, Tel : 0266/219143, e-mail : prooffice@szente.ro Szente Sándor	Brevete Mărci Desene	CI
21.07.1999	28	SC NOWAPATENT SRL OP1-CP5, MEDIAS, cod 833273, jud. Sibiu, Tel : 0269/841373 ; 0264/833273, Fax : 0269/833273 e-mail : nowapatent@birotec.ro office@nowapatent.ro Fulea Maria	Brevete Mărci Desene	SRL
30.08.1999	29	CABINET DE PROPRIETATE INDUSTRIALĂ «BIONPI» București, Calea Dorobanților 126-130 Bl. 8, et. 9 Ap. 50 sector 1, cod 010577, Tel/Fax: 021/2316549, GSM: 0723 187944, e-mail: bionpi@hotmail.com; bionpi@fx.ro Ing. Ion Rodica Cocuța	Brevete Mărci Desene	CI

12.11.1999	30	AGENȚIE DE CONSULTANȚĂ ÎN PROPRIETATE INTELLECTUALĂ ȘI TRANSFER DE TEHNOLOGIE « SPRÎNCEANU NICOLAE » Drobeta Turnu Severin, Str. Gheorghe Ionescu Sisești nr. 96, bl.E2, sc.1, et. 3, ap.8, cod 220212, Tel/Fax : 0252/311690, Mobil :0721796318 e-mail: nicolaesprinceanu@yahoo.com Nicolae Sprinceanu	Brevete Mărci Desene	CI
21.01.2000	31	CABINET INDIVIDUAL IVĂNESCU GABRIEL DAN Brașov, Str. Al. I. Cuza nr. 58 ap. 7, cod 500085, Tel/fax:0268/471650, GSM:0722248415, e-mail: d.ivanescu@xnet.ro Ivănescu Gabriel Dan	Brevete Mărci Desene	CI
15.02.2000	32	CABINET INDIVIDUAL ANGHEL LUMINIȚA DOINA București, Str. Gherghitei Nr.1, Bl.94B, Sc. B, Ap.76, Sector 2, Tel/Fax :021/2407985,GSM : 0723301706 e-mail : anghel.doina@xnet.ro Ing.Av.Anghel Luminita Doina	Brevete Mărci Desene	CI
24.08.2000	33	APOSTOL SALOMIA P.F.A. Galați, Str. Regiment 11 Siret nr. 15, bl. E4, Et.3, ap. 54, cod 800333, Tel/Fax : 0236/436437 GSM 0766765027 Ing.Apostol Salomia	Brevete Mărci Desene	CI
07.09.2000	34	AGENȚIA DE PROPRIETATE INDUSTRIALĂ - APIA SRL București, Str. Romancierilor nr. 5, bl.C14, sc.B, ap.41, sector 6, cod 061791, OP23-CP11, Tel/Fax: 021/7783100, GSM: 0745 031557, e-mail: ag_apia@dial.kappa.ro Site: www.mark-apia.ro Visalom Theodor	Mărci	SRL
17.10.2000	35	PERSOANĂ FIZICĂ INDEPENDENTĂ BERCEANU MARIA AURELIA București, Str. Cogîlnic 25, sector 3, Tel: 021/3264568 GSM:0744954085, berceanu_maria_aurelia@yahoo.com Berceanu Maria Aurelia	Brevete Mărci	PF
25.10.2000	37	PERSOANĂ FIZICĂ INDEPENDENTĂ MATEI ELENA Bacău, Str. Alecu Russo, bl. 33, Et.6,sc. C, ap.26, cod 600133, Tel: 0234/160424 Matei Elena	Mărci	CI

20.11.2000	38	CABINET INDIVIDUAL' ION FLOREA' București, Calea Dorobanților 126-130, bl.8,et.9,ap.50, sector 1, cod 010577, Tel/Fax: 021/2316549, GSM: 0723185998, e-mail: bionpi@rol.ro Ing.Ion Florea	Mărci	CI
28.11.2000	39	CABINET IN DIVIDUAL GREAVU DOINA MARIANA Sibiu, str. Constantin Noica, bl. 2, ap.21, cod 550169 Tel:0269/218500,Fax:0269/212170, Mobil:0766489179 Ing. Greavu Doina Mariana	Brevete Mărci Desene	CI
11.12.2000	40	INTEL PROTECT Brașov, B-dul M. Kogălniceanu, nr. 20, bl. 1k, sc. C-D, cod 500173, Tel: 068/413117, Fax: 0268/477333, GSM: 0744 355100 e-mail: intelprotect@ccibv.ro Coșescu Camelia, Axente Elena	Brevete Mărci Desene Topografii	SRL
08.01.2001	41	CABINET "CECIU GABRIELA" CONSULTANȚĂ ÎN DOMENIUL PROPRIETĂȚII INTELLECTUALE Timișoara, Str. Narciselor, nr. 6, sc. A, ap. 110, jud. Timis, cod postal 300024, Tel/Fax.: 0256/494846; GSM: 0745 388039, e-mail: gabrielaceciu@hotmail.com Ing.Ceciu Gabriela	Brevete Mărci Desene	CI
10.01.2001	42	VLAD CONSTANTIN Constanta, Bd. 1 decembrie 1918 nr. 5, bl. F16, ap.34, cod 900711, Tel/Fax: 0241/625643, GSM: 0722 370300, e-mail: vlad@gmb.ro Vlad Constantin	Brevete Mărci Desene	CI
07.02.2001	43	PERSOANĂ FIZICĂ INDEPENDENTĂ FÎNTÎNĂ RAUL – SORIN Brașov, Str. Griviței nr. 69, bl. 29, sc. D, ap.32, cod 500198Tel: 0268/427713, Fax: 0268/422100, e-mail: raulfantana@ronline.ro Fintină Raul Sorin	Brevete Mărci Desene	PF
28.02.2001	44	PERSOANĂ FIZICĂ LARCO IOAN Iași, Bdul. Independenței nr. 23, bl. B 1-5, Tr. 5. et. 5, ap. 17, cod 700101, Tel. 0232/311146 Larco Ioan	Brevete Mărci Desene Topografii	PF
05.03.2001	45	BIROU DE PROPRIETATE INDUSTRIALA BROJBOIU DUMITRU ADRIAN FLORINEL Pitești, Bd. Republicii, bl.212,sc. D, ap.16, jud.Argeș, cod 110177, Tel/Fax.: 0248/637961, GSM: 0745 143095,e-mail: adrian brojboiu@k.ro Brojboiu Dumitru Adrian Florinel	Brevete Mărci Desene	CI

12.04.2001	47	INTELLECTUAL PROPERTY OFFICE SRL București, Str. Alexandru Moruzzi nr. 6, bl. B6, sc. 2, ap.62, sector 3, cod 031155, Tel/Fax.: 021/3262388, GSM: 0745 094241, e-mail: ipo@fx.ro Ciuda Berivoe Anca	Brevete Mărci Desene	SRL
07.05.2001	49	CABINET MUȘATESCU ANDRA OANA București, Str. Drumul Taberei nr. 71, bl.TD42, sc.1, et.4, ap.28, sector 6, cod 061366, GSM: 0722 879810, e-mail: amusatescu@dnt.ro Mușatescu Andra Oana	Brevete Mărci Desene	PF
2001	50	PERSOANĂ FIZICĂ INDEPENDENTĂ ACSINTE PAULA-ADRIANA București, Splaiul Independenței nr. 17, bl. 101, sc. D, ap. 57, sector 5, Tel: 021/3351366, Fax: 021/3351735, GSM: 0723317631 Av. Acsinte Paula Adriana	Mărci	PF
2001	51	PERSOANĂ FIZICĂ INDEPENDENTĂ POPESCU RADU-ROMEO București, Bd. Corneliu Coposu nr.3, bl. 101, sc. 3, et.4, ap. 50, sector 3, cod 030601, GSM: 0722 510598, e-mail: rropescu@xnet.ro Popescu Radu Romeo	Brevete Mărci Desene	PF
31.05.2001	71	CONS INTEL BMA CABINET CONSULTANȚĂ Cart. Dorobanti, nr.2, bl. D2, at.1, ap.5,120087, C.P.8- O.P. 1 Buzau, Fax : 0238/719619, GSM: 0745086588, email: marius_bozio@yahoo.com Marius Bozioreanu	Brevete Mărci Desene Topografii	CI
12.09.2001	53	CABINET MIHAI LUCIAN Miculiți & Asociații SCPA (LINKLATERS) București, Str. Nicolae Iorga, nr. 8, sector 1, cod 010434 Tel : 021/3071500, Fax : 021/3071555 e-mail: lucian.mihai@linklaters.com, l Av. Mihai Lucian	Brevete Mărci Desene	PF
28.11.2001	54	PERSOANA FIZICA AUTORIZATA CRIȘAN IOANA București, Str. Pașcani nr. 8, bl.728A, sc. 2, ap.62, sector 6, cod 062085, Tel/Fax: 021/7253217, GSM: 0745 188738, e-mail: civ@fx.ro	Brevete Mărci Desene	PF
21.11.2001	55	ROVALCONS SRL AGENȚIE DE PROPRIETATE INTELECTUALĂ Câmpina, Str. Orizontului, nr.1, bl. R10, et.7, ap.27, Jud. Prahova, cod 105600, Tel/Fax : 0244/ 371390; GSM :0722 540580, e-mail: rovalcons@xnet.ro Ioacăra Valentin	Brevete Mărci Desene	S.R.L.

2001	56	SOLO INVENT S.R.L. București, Calea 13 Septembrie, nr. 104, bl. 48, ap. 8, sect. 5, cod 050727, Tel/Fax: 021/4113716, GSM: 0744 313 229, 0722 479 988, e-mail: impar_service@k.ro	Brevete Mărci Desene	S.R.L.
2001	57	S.C. CABINET N. D. GAVRIL S.R.L. București, Str. Ștefan Negulescu nr. 6A, sector 1, cod 011653, Tel./fax : 021/2302882 , GSM : 0722 983 520, 0723 383 758, e-mail : cabinetgavril@xnet.ro, emico2000@hotmail.com., gavrilnin@yahoo.com Gavril Niculina	Brevete Mărci	S.R.L.
16.04.2002	86	ARIANA GRUP SRL Brasov, Str. Carpenului nr.3, Bl. A4, ap.29, cod 500256, Tel :0268/314091 Fax :0268/329559, Tel : 021/3243756, vbozoclea@yahoo.com GSM : 0723204268 , 0723051279 Popescu Angela, Bozoclea Gina Violeta	Mărci Desene Brevete	S.R.L.
24.04.2002	87	SC IACOBINI&CO, CONSILIERI IN DREPTUL DE PROPRIETATE INDUSTRIALA SRL Bucuresti, Calea Mosilor, nr.258, bl. 4bis, ap.22, sector 2, cod 020886, Tel : 021/2104690 ; Fax : 021/2104793, E-mail : asimri@yahoo.com, vladrosanu@hotmail.com Iacobini Anca Svetlana, Iacobini Mihnea Razvan	Mărci Brevete Desene Topografii	S.R.L.
04.09.2002	88	SC MANAGER EXPERT SRL Tg. Mures, Str. Nicolae Grigorescu, nr. 33, ap.3 cod 540095, Tel : 0265/250825 ; 0265/233033 Nutiu Emil, Cetina Dan	Mărci	S.R.L.
08.01.2003	59	CABINET INDIVIDUAL LAPTEȘ ELVINE Bucuresti, Intrarea Badeni nr.3, Bl.M18, sc. 2, ap.40,sector 3 cod 030471, Tel: 021/3405500, elvine17@yahoo.com	Brevete	CI
16.01.2003	61	Cabinet Peltz Paul Dan București, Str. Speranței nr.5, ap.11, sector 2 Tel: 0724864533	Brevete Mărci	CI
31.01.2003	58	OSTER – Cabinet individual de proprietate industrială Bucuresti, Str. Batiste nr.35, ap. 23, sector 2, cod 020935 Tel/Fax: 021/3147249 , GSM: 0721254270 Udrea Elena Rodica	Mărci Desene	CI
11.02.2003	89	RATZĂ ȘI RATZĂ SRL București, B-dul A.I. Cuza Nr. 52-54, Sect.1, cod 011053, Tel :021/2601348, Fax : 021/2601349 e-mail ; office@ratza-ratza.com Enache Ion, Rață Grigore	Brevete Mărci Desene	SRL

13.02.2003	62	CABINET INDIVIDUAL ANDRONACHE PAUL București, Str.Sibiu nr.14, bl.E21, et.6, ap.35, sector 6, Tel/Fax: 021/7250069, GSM: 0722741043, e-mail: paul.andronache@artelecom.ro Andronache Paul	Mărci Desene Topografii Brevete	CI
14.05.2003	90	RAMCONSULTING SRL Cluj Napoca, Str. Augustin Bunea nr.28, cod 400170 Fax : 0264/436792, GSM : 0744354156, e-mail : ramconsulting@email.ro Gânscă Aurelian Tudor	Mărci Desene Topografii Brevete	SRL
16.05.2003	70	CABINET OANA COCOLOI București, Drumul Taberei nr.120, bl.OD1, sc.5, ap.189, sector 6, cod 061413, Tel: 021/7450757, GSM: 0723144664, e-mail: oana_cocoloi@yahoo.com Oana Cocoloi	Mărci	CI
10.06.2003	91	ALLEGRA CONSULTING SRL Bucuresti, Aleea Huedin nr.1, bl.5, sc.1, ap.5, sector 4, cod 040917, GSM: 0722249961, Tel: 021/4504035, Fax: 021/3110519, e-mail: gabriela.neacsu@allegra.ro Neacșu Gabriela	Brevete Mărci Desene Topografii	SRL
19.06.2003	69	RASKAI M M BREVMARC CONSULT S.R.L. Dej, Str. Unirii, nr.3, BL. D8, ap.7, judetul Cluj, 405200, Tel/Fax: 0264/211847, GSM: 0742084050 Raskai Maria	Brevete Mărci Desene Topografii	S.R.L.
01.07.2003	92	CONINFO S.R.L. Târgu Mures, Str. Cuza Voda, nr.22, ap. 32, cod 540027, Tel/Fax: 0265/267898 Itu Teodora, Cojocnean Maria Rodica	Desene Brevete Mărci	S.R.L.
25.07.2003	93	NESTOR NESTOR DICULESCU KINGSTON PETERSEN – CONSILIERE IN P.I. S.R.L. București, Calea Dorobantilor nr.237B, et.11, camera 11-8, cod 010566 Harsany Alexandru, Culic Andrei Radu	Mărci Desene	S.R.L.
19.08.2003	67	TEODORU & ASOCIATII București, Str. Foisorului, nr.4, bl. F1C, ap. 16, sect. 3, cod 031178, Tel: 021/3230838 Fax: 021/3263955 GSM: 0722549219, e-mail: violeta@teodoru.ro Teodoru Violeta	Mărci	CI
19.08.2003	68	CABINET DE PROPRIETATE INDUSTRIALA NICOLAE BURCHEL București, Str. Dr. Radovici nr.8, sector 5, cod 050468, Tel: 021/2126515, Fax: 021/4114188, e-mail: nburchel@lenp.ro Nicolae Burghel	Mărci	CI

21.08.2003	94	N.P.C. S.R.L. Braşov, cod 500025, OP 1 – CP 298, GSM: 0744520357, e-mail: totu@unitbv.ro Totu Ioan	Mărci Desene Topografii	SRL
22.10.2003	72	CABINET INDIVIDUAL DE PROPRIETATE INDUSTRIALĂ NEGOMIREANU LIVIA Bucureşti, Şos. Nicolae Titulescu nr.94, bl.14A, sc 4 ap.127, sect.1, cod 011146, Tel/Fax: 021/2235637, GSM: 0722444719 Negomireanu Livia	Mărci Desene	CI
30.10.2003	73	CABINET DE PROPRIETATE INDUSTRIALA "VIŞOIU LILIAN CATALIN" Bucureşti, Str. Alexandru Vlahuta nr.3, bl. M48, sc.A, ap.7, sector 3, Tel/Fax: 021/3207251, GSM: 0744480657, e-mail: visoiucatalin@yahoo.com, www.visoiucatalin.home.ro jur. Vişoiu Lilian Catalin	Brevete Mărci Desene Topografii	CI
4.11.2003	75	CABINET DE PROPRIETATE INDUSTRIALA "VALDO" Târgoviste, Str. Ion Ghica, bl.5A, ap.26, Tel: 0245/210415, Fax: 0245/212501, GSM: 0726177689, e-mail: valentin_n_tgv@yahoo.com Negritu Valentin Constantin	Brevete	CI
4.11.2003	74	CABINET DE PROPRIETATE INDUSTRIALA "DUNĂREANU MIHAIL" Bucuresti, Bd. Constantin Brâncoveanu nr.8, Bl B2, ap.13, sector 4, Tel: 021/4600419, GSM : 0723398499, e-mail: dunareanu_mileniu3@k.ro Dunăreanu Mihail	Brevete	CI
11.12.2003	95	INTERNATIONAL PATENT&MARK S.R.L. Brasov, Str.Jepilor nr.2, Bl A8, sc.C, ap.12, Tel: 0268/319158, e-mail: karlameyndt@yahoo.com, Mendes Viegas Meyndt Karla	Brevete	SRL
12.12.2003	96	EDIPLAST S.R.L. Tg. Mureş, Str. Măgurei nr.25, ap.2, Tel/Fax: 0265/263775, GSM: 0744394036, e-mail: moniadel@fx.ro Vasilache Virgilius	Mărci Desene	SRL
22.12.2003	97	V&F INTELLECTUAL PROPERTY CONSULTING S.R.L. Bucureşti, Str. Mărgelelor nr.6, Bl. 304, sc.4, ap.45, sector 6, Tel: 021/3140283, Fax: 021/3140290, e-mail: opream@vf.ro, GSM: 0722259260 Oprea Marilena	Brevete Mărci Desene Topografii	SRL

2.02.2004	80	CABINET INDIVIDUAL IOANIȚESCU TRAIAN București, Bd. Timișoara nr.49, Bl Cc6, ap.27, sector 6, Tel: 021/4402510 Ioanițescu Traian	Brevete Mărci Desene	Ci
2.02.2004	76	INVEL – AGENȚIE DE PROPRIETATE INDUSTRIALĂ București, Str. Belizarie nr.1, bl 21/5, ap.2, Fax: 021/3371403, GSM: 0723205048, 0788374511, e-mail: marianvelcea@xnet.ro Velcea Marian	Brevete Mărci Desene	Ci
2.02.2004	78	CABINET DE PROPRIETATE INDUSTRIALĂ BICU CRISTINA București, Str. Semenici nr.1, bl.23, ap.90, Tel: 0724260277, bicucristina2000@yahoo.com Bicu Cristina Mădălina	Brevete	Ci
2.02.2004	79	CABINET DE PROPRIETATE INTELLECTUALĂ CONSTANDA MĂDĂLINA București, Str. Pretorienilor nr.3, sect.5, Tel:021/7812148, e-mail: m.constanda@k.ro Constanda Cecilia Mădălina	Brevete	Ci
9.02.2004	98	CABINET ANI FUCIU SRL Com.Snagov, Bloc P53, sc.A, ap.1, jud.Ifov, Tel: 021/4910123, Fax: 021/3142157, GSM: 0744370196, e-mail: anif@euro.ro , ani.fuciu@euro.ro Fuciu Anișoara	Mărci Desene	SRL
11.02.2004	81	INTEL PROPERTY CONSULT București, Str. Ion Măiorescu, nr.42A, sector 2, Tel: 021/6192276, Fax:021/2123364, GSM: 0744506010 Teodorescu Dan Mihai	Brevete Mărci Desene	Ci
16.02.2004	99	LEGAL BRAND S.R.L. București, Str. Nicolae Licăreț nr.1, bl.33, sc.C, ap.107, Tel: 0722674, 0722607380 Stăncescu Anca, Stăncescu Alin Cristian	Brevete Mărci Desene Topografii	SRL
20.02.2004	100	CABINET GORDON SRL București, Str. Spătaru Preda nr.20, bl. 97A, sc.1, ap.4, Tel: 021/4239468, GSM: 0723261373, e-mail: dgiplaw@yahoo.com Gordon Dean Daniel	Brevete	SRL
22.02.2004	82	CABINET DE PROPRIETATE INDUSTRIALĂ CIUPAN CORNEL Cluj Napoca, Str. Mestecenilor nr.6, bl.9E, ap.2, Tel: 0264/524425; 0264/415051, Fax: 0264/415054, e- mail: cornel.ciupan@zeus.east.utcluj.ro	Brevete	Ci

**LISTA CONSILIERILOR ÎN PROPRIETATE INDUSTRIALĂ, MEMBRI AI CAMEREI NAȚIONALE
A CONSILIERILOR ÎN PROPRIETATE INDUSTRIALĂ DIN ROMÂNIA, AUTORIZAȚI PENTRU
DOMENIUL DESENELOR ȘI MODELELOR INDUSTRIALE
pentru luna AUGUST / 2004**

Nr. din Reg. Nat	Nume și Prenume	Denumirea societății Adresa societății	Societate cu obiect de activitate propr.ind.
92-1	BĂLAN GHEORGHITĂ	RODALL-AGENȚIE DE PROPRIETATE INDUSTRIALĂ SRL București, Str. Polonă nr. 115, bl. 15, Sc.A,Et.4, ap. 19 sect. 1, Tel: 021/2108342, GSM: 0722 652111, Fax: 021/2105794	DA
92-2	POP VIRGINIA DAISY	CABINET ENPORA S.R.L. București, Șos. Iancului nr. 7, bl. 109B, sc. B, ap.46, sect. 2, cod 021712 Tel: 021/2501634, Fax: 021/2507927, e-mail : pop@patents.ro, pop@enpora.com	DA
92-3	RATĂ GRIGORE	RATZA SI RATZA SRL București, B-dul A.I. Cuza Nr. 52-54, Sect.1 Tel :021/2601348, Fax : 021/2601349 email : office@ratza-ratza.com, gregory@ratza-ratza.com	DA
92-5	VOICU ALEXANDRA	A.G.V. - AGENȚIE DE PROPRIETATE INDUSTRIALĂ SRL București, B-dul Magheru, nr. 9, sc. 2, et.9, ap. 89, sector 1, PO BOX 22-246, Tel/Fax: 021/3153684	DA
92-6	LORENT ALEXANDRU	S.C. INVENTA - AGENȚIE UNIVERSITARĂ DE INVENTICĂ S.R.L. București, Bdul Corneliu Coposu, nr. 7, bl. 104, sc.2, etaj 1, ap.31, sector 3, Tel : 021/3200285, Tel/Fax :021/3228325, inventa@mark-patent.ro	DA
92-7	ENESCU LUCIAN	S.C.ROMINVENT S.A. București, Str. Ermil Pangratti nr. 35,et.1, sector1, Tel: 021/2312515, 2312541, Fax: 021/2312550, 2312454, e-mail: office@rominvent.ro	DA
92-8	OPROIU MARGARETA	CABINET M. OPROIU-CONSILIERE ÎN PROPRIETATE INTELECTUALĂ București, Str. Popa Savu, nr. 42, parter, sector 1, Tel : 021/2602834, 021/2602833, Fax : 021/2602836, 021/2602835, P.O.Box 2-229, e-mail : office@oproiu.ro	DA
92-9	LARION ELISABETA-SONIA	S.C. ROMINVENT S.A. București, Str. Ermil Pangratti nr. 35, et.1, sect.1 Tel: 021/2312515, Fax: 021/2312550 e-mail: office@rominvent.ro	DA

92-10	ȚURCANU CONSTANTIN	S.C. INVENTA - AGENȚIE UNIVERSITARA DE INVENTICĂ S.R.L. București, Bdul Corneliu Coposu, nr. 7, bl. 104, sc.2, etaj 1, ap.31, sector 3, Tel : 021/3200285, Tel/Fax : 021/3228325, GSM : 0744 324510, e-mail : inventa@mark-patent.ro	DA
92-11	TEODORESCU DAN MIHAI	INTEL PROPERTY CONSULT București, Str. Ion Măiorescu, nr.42A, sector 2, Tel: 021/6192276, Fax:021/2123364, GSM: 0744506010	DA
92-13	GHIȚĂ CONSTANTIN	CONSTANTIN GHIȚĂ OFFICE Timișoara, Str. Take Ionescu nr. 24-28, sc. B ap. 2 Jud.Timiș, Tel/Fax: 0256/435976, GSM: 0744 162462, e-mail: ghita@mail.dnttm.ro	DA
92-1003	MACAMETE ELENA	S.C. ICPE-S.A. București, Splaiul Unirii 313, sect. 3 Tel: 021/3217230, Fax: 021/3216346	NU
92-1006	NICOLAESCU DANIELLA-OLGA	S.C. ROMINVENT S.A. București, Str. Ernil Pangratti nr. 35, et.1, sect.1 Tel: 021/2312515, Fax: 021/2312550 e-mail: office@rominvent.ro	DA
92-1008	STOIAN IOAN	AGENȚIE DE PROPRIETATE INDUSTRIALĂ ȘI TRANSFER TEHNOLOGIC "STOIAN IOAN" Roman, B-dul Republicii, bloc 46, sc. C, ap. 35, jud. Neamț, Tel/Fax: 0233/739441, GSM: 0745 643738	DA
93-14	BUCĂȚARU RODICA FILICA	S.C. ROMINVENT S.A. București, Str. Ernil Pangratti nr. 35, et.1, sect.1 Tel: 021/2312515, Fax: 021/2312550 e-mail: office@rominvent.ro	DA
93-15	GHENU MIHAELA	S.C. ROMINVENT S.A. București, Str. Ernil Pangratti nr. 35, et.1, sect.1 Tel: 021/2312515, Fax: 021/2312550 e-mail: office@rominvent.ro	DA
93-22	NICOLAE IOAN	CABINET INDIVIDUAL "INDEPENDENT PROPRINI AGENT" București, sector 5, Str. Fabrica de chibrituri nr. 42 Tel: 021/3352938, GSM: 0722 610635, Fax: 021/3121008	DA
93-25	BUZLEA ELISABETA	S.C. INTELECT S.R.L. ORADEA Oradea, B-dul Dacia nr. 48, Bl. D10, Ap.3, OP 9- CP128, Tel 0259/253847, Fax:0259/268094 GSM: 0745 040831, e-mail: intelect@rdslink.ro	DA
93-28	RASKAI MARIA MAGDALENA	RASKAI M M BREVMARC CONSULT S.R.L. Dej, Str. Unirii, nr.3, BL.d8, ap.7, judetul Cluj, 405200, Tel/Fax: 0264/211847, GSM: 0742084050	DA

93-93	DUȚULESCU CORINA CARMEN	S.C. ROMINVENT S.A. București, Str. Ernil Pangratti nr. 35, et.1, sect.1 Tel: 021/2312515, Fax: 021/2312550 e-mail: office@rominvent.ro	DA
93-1013	ȘOVA DAN-EUGEN	PIDES-CABINET DE PROPRIETATE INDUSTRIALĂ București, Str. Valea Buzăului, nr. 10, bl. G30, ap. 36, sector 3, Tel: 021/3455351 GSM: 0723708632 e-mail: sova@cna.ro	DA
93-1017	ANDREI MARIANA	M.Ap.N. – Departamentul pentru armament București, Drumul Taberei nr. 9-11, sector 6 Tel: 021/4106267; Fax: 021/3151779, 3147327, GSM: 0723668592, e-mail: mariana.andrei@dpa.ro	NU
93-1019	CIOBANU MARIETTA	SC COMETAM SRL București, Str. Cetatea de Baltă nr. 118, bl. 9, ap. 5, sector 6, Tel/Fax: 021/7723008, Mobil :0745181098 e-mail: mciobanu@pcnet.ro	DA
93-1020	ANGHEL LUMINIȚA DOINA	Cabinet individual ANGHEL LUMINIȚA DOINA București, Str. Gherghitei nr 1, Bl. 94B, Sc.B, Ap.76, sector 2, Tel/Fax: 021/2407985, GSM : 0723 301706, anghel.doina@xnet.ro	DA
93-1022	BURȚILĂ IOAN	S.C. MILENIUL 3 Agenție de Proprietate Industrială S.R.L. Pascani, Str. Moldovei nr. 10, bloc Crinul, sc. A, Ap. 28, Tel/Fax: 0232/719190; GSM: 0740 820582	DA
93-1025	DOBRESCU MELANIA	SC UPETROM – 1Mai SA Ploiești, Piața 1 Decembrie 1918, nr. 1, Prahova Tel: 0244/174 051/1618; Fax: 0244/110327	NU
93-1031	GAVRILIU ANA-CORINA	S.C. BIOTEHNOS S.A. București, Str. Dumbrava Roșie nr. 18, Tel: 021/2102015 int 120 ; Fax : 021/2109705, GSM 0723302092	NU
93-1032	ION RODICA-COCUȚA	CABINET DE PROPRIETATE INDUSTRIALĂ « BIONPI » București, Calea Dorobanților 126-130, Bl. 8, et. 9 Ap. 50 sector 1, Tel/Fax: 021/2316549 GSM: 0723 187944, e-mail: bionpi@hotmail.com; bionpi@fx.ro	DA
93-1033	IVANCA MARIA ELISAVETA	AGENȚIA DE PROPRIETATE INDUSTRIALĂ "LABIRINT" Arad, Str. Coriolan Petreanu nr. 28, Tel/Fax: 0257/255842, GSM: 0722 458129 e-mail: labirint@arad.ro	DA

94-14	STANCIU ADELINA	SC HARCOV A.P.I. SRL Sfântu Gheorghe, Jud Covasna Str. Nicolae Iorga nr. 61 bl. 10 E sc. B. ap.9 Tel. 0267/ 352 267, Mobil:0744435291	DA
94-23	FĂNTĂNĂ RAUL-SORIN	PERSOANĂ FIZICĂ Braşov, Str. Griviței nr. 69, bl. 29, sc. D, ap. 32 Tel: 0268/427713, e-mail: raulfantana@ronline.ro	DA
94-25	UDREA ELENA RODICA	OSTER – Cabinet individual de proprietate industrială Bucuresti, Str. Batistei nr.35, ap. 23, sector 2 Tel/Fax: 021/3147249 GSM: 0721254270, e-mail: traianosiescu@xnet.ro	DA
94-26	VELCEA MARIAN	INVEL – AGENȚIE DE PROPRIETATE INDUSTRIALĂ București, Str. Belizarie nr.1, bl 21/5, ap.2, Fax: 021/3371403, GSM: 0723205048, 0788374511, e-mail: marianvelcea@xnet.ro	DA
94-1037	ALAN LILIANA	BEGA GRUP Timișoara, Calea Stan Vidrighin nr. 5A, Tel:0256/222103, Fax:0256/190800, GSM : 0724250467 e-mail:alan@tehnomet.ro	NU
94-1039	BLAG IOANA	SC INDUSTRIA SĂRMEI SA Câmpia Turzii, Str.Laminoriștilor nr. 145, Județ Cluj Tel : 0264/368661 int 390;	NU
94-1042	BARBU MIRCEA	PERSOANĂ FIZICĂ București, Sos.lancului nr.21, bl.106A, sc.b, ap.73, sect.2, Tel/Fax: 021/6536608, e-mail: bmircea@mailbox.ro	DA
94-1045	CECIU GABRIELA	CABINET "CECIU GABRIELA" CONSULTANȚĂ ÎN DOMENIUL PROPRIETĂȚII INTELLECTUALE 300024 Timișoara, Str. Narciselor, nr. 6, sc. A, ap. 110, jud. Timis, Tel/Fax: 0256/494846; GSM: 0745 388 039, e-mail: gabrielaceciu@hotmail.com	DA
94-1048	GHEORGHICESCU EUGENIA	S.C. ICTCM S.A. București, Șos. Olteniței nr. 103, sector 4, Tel: 021/3321870 , 3323770/437, Fax: 021/3320775, 3321870 GSM:0721863338, e-mail:steh@ictcm.ro ; market@ictcm.ro	NU
94-1052	ISOC DORIN	INTEGRATOR CONSULTING –SRL Cluj-Napoca, Str. Dunării nr.25 bl. C1 ap.5, jud. Cluj Tel/Fax: 0264/442817, GSM: 0745235585 e-mail: Dorin.Isoc@aut.utcluj.ro	DA
94-1053	IOANITESCU TRAIAN	CABINET INDIVIDUAL IOANIȚESCU TRAIAN București, Bd. Timișoara nr.49, Bl Cc6, ap.27, sector 6, Tel: 021/4402510	DA

94-1056	PUȘCAȘU DAN	S.C. LOYAL PARTNERS – AGENȚIE DE PROPRIETATE INTELECTUALĂ SRL Galați, Str.Brailei nr.210 bis, bl.C3B, ap.10 Tel/Fax: 0236/464847 ; GSM: 0722 744241; e-mail:loyal@xnet.ro	DA
94-1058	STANCIU ION	S.N.P. PETROM S.A.-SUCURSALA I.C.P.T. CAMPINA Jud. Prahova, Cămpina 105600, B-dul Culturii nr. 29, Tel:0244/334831, Fax: 0244/370323, e-mail: icpt_ri@easy.net.ro	NU
95-19	TĂȚARU DOINA	PERSOANĂ FIZICĂ Piatra Neamț, Str. Apele Minerale nr. 4, Tel: 0233/223602, e-mail: doina_tataru@msn.com	DA
95-30	TEODORESCU MIHAELA	S.C. ROMINVENT S.A. București, Str. Ernil Pangratti nr. 35, et.1, sect.1 Tel: 021/2312515, Fax: 021/2312550 e-mail: office@rominvent.ro	DA
95-32	ȘOVAR IOAN	CABINET DE PROPRIETATE INDUSTRIALĂ S.I. SRL Timișoara, Str. Moise Doboșan nr.110, cod 300600 Tel.0256/475105;GSM: 0722 984909	DA
95-36	RĂDULESCU MELANIA STELA	S.C. ROMINVENT S.A. București, Str. Ernil Pangratti nr. 35, et.1, sect.1 Tel: 021/2312515, Fax: 021/2312550 e-mail: office@rominvent.ro	DA
95-37	VASILESCU RALUCA	CABINET M. OPROIU-CONSILIERE ÎN PROPRIETATE INTELECTUALĂ București, Str. Popa Savu, nr. 42, parter, sector 1, Tel : 021/2602834, 021/2602833, Fax : 021/2602836, 021/2602835, office@oproiu.ro	DA
95-1063	FAIGHENOV MARIOARA	AGENȚIE DE PROPRIETATE INTELECTUALĂ ȘI TRANSFER DE TEHNOLOGIE-AGPITT-SRL București, B-dul Libertății nr. 12, bl.113, sc.2, et.3, ap.28, sector 4; CP 42-106, Tel: 021/3360206; 3372980; Fax : 021/3372981 ; GSM : 0744 293552 ; 0724539752 e-mail :faighenov@xnet.ro; office@agpitt.ro	DA
95-1067	BROJBOIU DUMITRU ADRIAN FLORINEL	BIROU DE PROPRIETATE INDUSTRIALA, B-dul Republicii bl 212, sc.D, ap.16, Pitești, jud. Arges, tel/fax 0248 /637961, GSM 0745143095 e-mail:adrian_brojboiu@k.ro	DA
95-1071	CRÎȘAN IOANA	PERSOANĂ FIZICĂ AUTORIZATA-CRÎȘAN IOANA București, Str. Pașcani nr. 8, bl.728A, sc. 2, ap.62, sector 6, Tel/Fax: 021/7253217, GSM: 0744188738, e-mail: civ@fx.ro	DA

95-1072	CSAPO MARTINESCU ERNEST	SC ROMBAT SA Bistrița, Str. Petru Rareș nr. 3, Bl. 3, sc. C, ap. 38 Tel. 0263/238009, Fax :0263/234010, e-mail: emi@rombat.ro	NU
95-1074	ENACHE ION	RATZA SI RATZA SRL Bucuresti, B-dul A.I. Cuza Nr. 52-54, Sect.1 Tel :021/2601348, Fax : 021/2601349 email : office@ratza-ratza.com	DA
95-1076	FULEA MARIA	SC NOWAPATENT SRL OP1-CP5, MEDIAȘ, jud. Sibiu, Tel : 0269/841373 ; 833273 GSM : 0744556074 Fax : 0269/833273 e-mail : nowapatent@birotec.ro office@nowapatent.ro	DA
95-1082	DOBREANU IULIAN	COMPANIA NAȚIONALĂ A LIGNITULUI OLTENIA Târgu Jiu, Str. Tudor Vladimirescu nr.1-15	NU
96-24	COSTIN NICOLAE	AGENȚIE DE PROPRIETATE INDUSTRIALĂ – « COSTIN – SNC » Baia Mare, Str. Șoimului nr. 5, Tel/fax: 0262/276426, GSM: 0744 966079	DA
96-41	CIUDA-BERIVOE ANCA	INTELLECTUAL PROPERTY OFFICE SRL București, Str. Alexandru Moruzzi nr. 6, bl. B6, sc. 2, et. 8, ap. 62, sector 3; Tel/Fax: 021/3262388, GSM : 0745 094241	DA
96-42	FIERĂSCU COSMINA- CATRINEL	S.C. ROMINVENT S.A. București, Str. Ermil Pangratti nr. 35, et.1, sect.1 Tel: 021/2312515, Fax: 021/2312550 e-mail: office@rominvent.ro	DA
96-47	RĂDULESCU MIOARA	S.C. INVENTA - AGENȚIE UNIVERSITARĂ DE INVENTICĂ S.R.L. București, Bdul Corneliu Coposu, nr. 7, bl. 104, sc.2, etaj 1, ap.31, sector 3, Tel : 021/3200285, Tel/Fax : 021/3228325, e-mail : inventa@mark-patent.ro	DA
96-48	ȚULUCA DOINA	S.C. INVENTA - AGENȚIE UNIVERSITARĂ DE INVENTICĂ S.R.L. București, Bdul Corneliu Coposu, nr. 7, bl. 104, sc.2, etaj 1, ap.31, sector 3, Tel : 021/3200285, Tel/Fax : 021/3228325, GSM :0744 339649, e-mail : inventa@mark-patent.ro	DA
96-49	BĂLAN VALERIA CORNELIA	RODALL-AGENȚIE DE PROPRIETATE INDUSTIRALĂ SRL București, Str. Polonă nr. 115, bl. 15, sc. A, ap. 19 sector 1, Tel: 021/2108342, GSM: 0744 377047, Fax: 021/2105794	DA

96-50	POP CĂLIN RADU	CABINET ENPORA S.R.L. București, Șos. Iancului nr. 7, bl. 109B, sc. B, ap. 46, sect. 2, Tel: 021/2501634, Fax: 021/2507927, e-mail : pop@patents.ro, pop@enpora.com	DA
96-1083	NIȚĂ FLORINA	SC OLTCHIM SA Râmnicu Vâlcea, Str. Uzinei nr. 1, jud. Vâlcea Tel: 0250/736101/1225, Fax: 0250/735030 e-mail: oltchim@oltchim.onix.ro	NU
96-1087	CĂMPEAN GHEORGHE-GEORGEL	SC NEPTUN SA Câmpina Câmpina, Str. Bobâlna nr. 57-63, Jud. Prahova Tel. 0244/335651 (235), Fax. 0244/370338 , 336641, e-mail: neptun@interplus.ro	NU
96-1091	IVĂNESCU GABRIEL DAN	CABINET INDIVIDUAL- IVANESCU GABRIEL DAN Brașov, Str. Al. I. Cuza nr. 58 ap. 7, Tel/fax:068/471650, GSM: 0722 248415, e-mail: d.ivanescu@xnet.ro	DA
96-1097	SPRÂNCEANU NICOLAE	"SPRÂNCEANU NICOLAE" AGENȚIE DE CONSULTANȚĂ ÎN PROPRIETATE INTELLECTUALĂ ȘI TRANSFER DE TEHNOLOGIE Drobeta Turnu Severin Str. Gheorghe Ionescu Sisești nr. 96, bl.E2, sc.1, ap.8, Tel/Fax: 0252/311690; GSM:0721 796318 e-mail: NicolaeSprinceanu@yahoo.com	DA
97-18	LAZĂR DELIA SORINA	CABINET M. OPROIU-CONSILIERE ÎN PROPRIETATE INTELLECTUALĂ București, Str. Popa Savu, nr. 42, parter, sector 1, Tel : 021/ 2602833, 021/2602834 Fax : 021/2602836, 021/2602835, office@oproiu.ro	DA
97-28	LAZĂR ELENA	CABINET DE PROPRIETATE INDUSTRIALĂ Buzău, Str.Unirii, Bl.16C, Ap. 12, Et.3 OP 1, CP 52, Tel/Fax:0238/435982, GSM: 0723328633, e-mail:publio@xnet.ro, publico@mail.local.ro	DA
97-61	MOHONEA LILIANA	S.C. PATENTMARK S.R.L. București, Str. Dr. N. Turcescu nr. 2, sector 5, Tel/fax 021/3121669, Fax: 021/2233963, e-mail: stema@pcnet.ro	DA
97-62	MOHONEA CRISTIAN	S.C. PATENTMARK S.R.L. București, Str. Dr. N. Turcescu nr. 2, sector 5, Tel/fax 021/3121669, , Fax: 021/2233963, e-mail: stema@pcnet.ro	DA
97-1103	POPESCU ANGELA	ARIANA GRUP SRL Brasov, Str. Carpenului nr.3, bl.A4, ap.29, Tel :021/3243756 GSM : 0723051279	DA

97-1112	PIOARU GRAȚIELA GEORGETA	SC ROMPROSPER SERVIMPEX SRL București, Șos. Mihai Bravu nr. 294, bloc 6, sc. B, ap. 63, sector 3, Tel : 021/3222857, Fax : 3207419, Mobil : 0744654128 ; 0744536405 e-mail : piva@hades.ro; piva@xnet.ro	DA
97-1116	STRECHE GHERGHINA	S.N.P. PETROM S.A. București, Calea Victoriei nr. 109, sector 1, Tel: 021/2125001, Fax: 021/3138629 e-mail: streche@petrom.ro	NU
98-35	CORPADE ALEXANDRU	PERSOANĂ FIZICĂ - INCOR Brașov, Str. C-tin Brâncoveanu nr. 54, et. 1, ap. 4, Tel : 0268/513577	DA
98-1125	COSTINESCU PETRU	PETRU COSTINESCU-DICOSTI București, Str. Viorele nr. 30, bl. 20A, ap. 23, sector 4, Tel : 021/3303162, Fax : 021/3304733, CP 53- 107, e-mail : pcostinescu@fx.ro	DA
99-45	VELȚAN LOREDANA	S.C. INVENTA - AGENȚIE UNIVERSITARA DE INVENTICĂ S.R.L. București, Bdul Corneliu Coposu, nr. 7, bl. 104, sc.2, etaj 1, ap.31, sector 3, Tel : 021/3200285, Tel/Fax : 021/3228325, e-mail : inventa@mark-patent.ro	DA
99-46/2	COȘESCU CAMELIA	INTEL PROTECT S.R.L. Brașov, Str. M. Kogălniceanu, nr. 18-20, bloc 1k, sc. C-D, Tel: 0268/413117, Fax: 0268/477333, GSM: 0744 355100, intelprotect@ccibv.ro	DA
99-46/1	AXENTE ELENA	INTEL PROTECT S.R.L. Brașov, Str. M. Kogălniceanu, nr. 20, bloc 1k, sc. C- D, Tel: 0268/412567, Fax: 0268/477333, GSM: 0722 464314, e-mail: intelprotect@ccibv.ro;	DA
99-48	SZENTE SANDOR	SZENTE SANDOR Odorheiu Secuiesc, str. Victoriei, nr. 41, bl. U6, et. 1, ap. 4, județ Harghita, cod poștal 535600, Tel. /fax 0266/219143, e-mail: prooffice@szente.ro	DA
99-50	IOACĂRĂ VALENTIN	ROVALCONS SRL -AGENȚIE DE PROPRIETATE INTELECTUALĂ Câmpina, Str. Orizontului, nr.1, bl. R10, ap.27, Jud. Prahova, Tel/Fax: 0244/371390; GSM : 0722 540580 e-mail: rovalcons@xnet.ro	DA
99-56	PIOARU RALUCA ANDREEA	SC ROMPROSPER SERVIMPEX SRL București, Șos. Mihai Bravu nr. 294, bloc 6, sc. B, ap. 63, sector 3, Tel : 021/3222857, Fax : 3207419, Mobil : 0744654128 ; 0744536405 e-mail : piva@hades.ro; piva@xnet.ro	DA

99-59	STURZA IOANA	CABINET M. OPROIU-CONSILIERE ÎN PROPRIETATE INTELECTUALĂ București, Str. Popa Savu, nr. 42, parter, sector 1, Tel : 021/ 2602833, 021/2602834, Fax : 021/2602836, 021/2602835, P.O.Box2-229, e-mail : office@oproiu.ro	DA
99-060	DZAKA LILIANA	S.C. INVENTA - AGENȚIE UNIVERSITARĂ DE INVENTICĂ S.R.L. București, Bdul Corneliu Coposu, nr. 7, bl. 104, sc. 2, etaj 1, ap. 31, sector 3, Tel: 021/3200285, Fax: 021/3228325, e-mail: inventa@mark-patent.ro	DA
99-62	CABARIU LIVIU	S.C. ROMINVENT S.A. București, Str. Ermil Pangratti nr. 35, et.1, sect.1 Tel: 021/2312515, Fax:021/2312550, Mobil :0722650129, e-mail: office@rominvent.ro	DA
99-136	TUDOR DANIELA	SC PHARMAPLANT BIOGALENICA SRL București Splaiul Unirii nr. 313 , Sector 3 Tel/Fax : 021/3464818; 3464808, GSM : 0745793189 e-mail:pharmaplant@ines.ro	NU
99-1127	APOSTOL SALOMIA	PERSOANĂ FIZICĂ Galați, Str. Reg. 11 Siret nr. 15, bl. E4, ap. 54, Tel/Fax: 0236/436437 GSM 0766765027	DA
99-1133	ROBU MARICICA	SC PETROTUB SA ROMAN Str.Stefan cel Mare,Nr.246, Jud Neamț, Roman Tel: 0233/748201, Fax: 0233/748405	NU
99-1138	OSIESCU TRAIAN	SICOMED S.A. București, Bd. Theodor Pallady nr.50, Tel: 021/3451280 /345, e-mail:traianosiescu@xnet.ro	NU
99-1140	NEGOMIREANU LIVIA	CABINET INDIVIDUAL NEGOMIREANU LIVIA Bucuresti, Sos. Nicolae Titulescu nr.94, bl.14A, ap.127,sect.1, Tel: 021/2235637, GSM: 0722444719	DA
99-1144	CSOMOS LILIANA – MARIA	S.C. EUROPHARM S. A. BRA+OV Brașov, Str. Poienelor, nr. 5, Tel: 0268/310007, Fax:0268/314026, e-mail: liliana.csomos@gsk.com	NU
99-1145	LARCO IOAN	PERSOANĂ FIZICĂ Iași, Bdul. Independenței nr. 23, bl. B 1-5, Tr. 5. et. 5, ap. 17, cod 700101, Tel. 0232/111146	DA
99-1147	SULIMAN MARIA-GABRIELA	AGENȚIA NAȚIONALĂ A MEDICAMENTULUI București, Str. Av. Sănătescu nr. 48 Tel.: 021/2241710/369, Fax: 021/2243497 e-mail:mariasuliman @anm.ro	NU

99-1148	CONSTANTIN ADRIAN GEORGE	CABINET ENPORA S.R.L. București, Șos. Iancului nr. 7, bl. 109B, sc. B, ap. 46, sect. 2, cod 021712 Tel: 021/2501634, Fax: 021/2507927, e-mail : pop@patents.ro , pop@enpora.com	DA
99-1150	PALCO SORINA- IUSTINA	S.C. AEROSTAR S.A. Str. Condorilor, nr. 9, Bacău Tel : 0234/175 070, Fax : 0234/ 172 023, e-mail : aerostar@aerostar.ro	NU
99-1152	ROMAN IOAN	S.C. IAR S.A. GHIMBAV BRAȘOV Brașov, Str. Aeroportului nr. 1, Tel: 0268/475269/1076, Fax: 0268/475287, Mobil :0745145535, e-mail: ioanry@yahoo.com	NU
20-1159	ENE SILVIA	CABINET M. OPROIU – CONSILIERE ÎN PROPRIETATE INTELECTUALĂ București, Str. Popa Savu, nr. 42, parter, sector 1. Tel : 021/2602833, 021/2602834, Fax : 021/2602835, 021/2602836, CP : 2-229, e-mail : office@oproiu.ro	DA
20-1161	BORLAN T. RADU	S.C. PATENTMARK S.R.L. București str. Dr. N. Turcescu nr. 2, sector 5, Tel: 021/3121669, Fax: 021/2233963, e-mail:stema@pcnet.ro	DA
20-1165	BOZIOREANU MARIUS ADRIAN	CONS INTEL BMA CABINET CONSULTANȚĂ Buzău, Cart. Dorobanti 2, bl.D2, et.1, ap.5 CP 8, OP1, Mobil : 0745086588, Fax : 0238/719619, e-mail : marius-bozio@yahoo.com	DA
20-1171	DONȚU OVIDIU-LIVIU	CAMERA DE COMERȚ ȘI INDUSTRIE SUCEAVA Str. Universității, nr. 15-17, Suceava Tel./fax : 0230/523587	NU
20-1175	ISTRATE ȘTEFAN	SOLO INVENT S.R.L. București, Calea 13 Septembrie, nr. 104, bl. 48, ap. 8, sector 5 Tel/Fax: 021/4113716, GSM: 0744 313 229, 0722 479 988, e-mail: impar_service@k.ro	DA
20-1181	MUȘATESCU ANDRA OANA	CABINET MUSATESCU ANDRA București, Str. Drumul Taberei nr. 71, Bl. TD 42, sc. 1, et. 4, ap. 28, sector 6 GSM : 0722 879810 ; e-mail : amusatescu@dnt.ro	DA
20-1192	PETRACHE OCTAVIAN	S.C. INTELECT S.R.L. ORADEA Oradea, B-dul Dacia nr. 48, Bl. D10, Ap.3, OP 9-CP128, Tel 0259/153847, Fax:0259/268094 GSM: 0745 040831, e-mail: intelect@rdslink.ro	DA

20-1193	POPA CRISTINA	S.C. ROMINVENT S.A. București, Str. Ermil Pangratti nr. 35, et. 1, sect. 1 Tel: 021/2312515, 2312541, Fax: 021/2312550, 2312454, e-mail: office@rominvent.ro	DA
20-1194	STĂNCESCU ANCA	LEGAL BRAND S.R.L. București, Str. Nicolae Licăreț nr.1, bl.33, sc.C, ap.107, Tel: 0722674635	DA
20-1196	TOȚU IOAN	N.P.C. S.R.L. Brasov, cod 500025, OP 1 – CP 298, GSM: 0744520357, e-mail: totu@unitbv.ro	DA
20-1199	VLAD CONSTANTIN	VLAD CONSTANTIN Constanța, Bdul. 1 decembrie 1918 nr. 5, bl.F16, ap.34, Tel/Fax: 0241/625643, GSM: 0722 370300, e-mail: vlad@gmb.ro	DA
2000-1204	NIȚU ION	S.C. INTELECT S.R.L. ORADEA Oradea, B-dul Dacia nr. 48, Bl. D10, Ap.3, OP 9-CP128, Tel 0259/153847, Fax:0259/268094 GSM: 0745 040831 e-mail: intelect@rdslink.ro	DA
20-1205	RĂDULESCU MIHAELA	RAMI DACIA București, Bd. Timișoara nr.5, sect.6, Tel:021/4106000, Fax:021/4100166, 4100742 E-mail:office@ramidacia.ro	NU
2001-1207	POPESCU RADU-ROMEEO	CABINET POPESCU RADU ROMEO București, Bd. Corneliu Coposu nr. 3,bl.101,sc.3,et.4, ap.50, sector 3, GSM : 0722 510598, e-mail : rropescu@xnet.ro	DA
2001-1209	MIHAI LUCIAN	LINKLATERS MICULIȚI ȘI ASOCIATII S.C.P.A. București, Str. Nicolae Iorga, nr. 8, sector 1 Tel : 021/3071500, Fax : 021/3071555 e-mail: lucian.mihai@linklaters.com, lucian.mihai@drept.unibuc.ro	DA
2001-1211	GAVRIL NICULINA	CABINET N. D. GAVRIL S.R.L. București, Str. Ștefan Negulescu nr. 6A, sector 1, Tel./fax : 021/2302882 , GSM : 0722 983 520, 0723 383 758, e-mail : cabinetgavril@xnet.ro emico2000@hotmail.com, gavrilnin@yahoo.com	DA
2003-1216	ANDRONACHE PAUL	CABINET INDIVIDUAL ANDRONACHE PAUL București, Str.Sibiu nr.14, bl.E21, et.6, ap.35, Tel/Fax: 021/7250069, GSM: 0722741043, e-mail: paul.andronache@artelecom.ro	DA
2003-1221	GÂNSCA AURELIAN TUDOR	RAMCONSULTING SRL Cluj Napoca, Str. Augustin Bunea nr.28, Fax : 0264/436792, GSM : 0744354156, e-mail : ramconsulting@email.ro	DA

2003-1242	COMĂNESCU NADIA VASILICA	ANTIBIOTICE SA IAȘI Iași, Str. Valea Lupului nr.1, Tel: 0232/253600 int.525, Fax: 0232/211020, GSM: 0745371217 , e-mail: trademarks@antibiotice.ro	NU
2003-1246	VIȘOIU LILIAN CĂTĂLIN	CABINET DE PROPRIETATE INDUSTRIALA "VIȘOIU LILIAN CĂTĂLIN" București, Str. Alexandru Vlahuta nr.3, bl. M48, sc.A, ap.7, sector 3, Tel/Fax: 021/3207251, GSM: 0744480657, visoiucatalin@yahoo.com, www.visoiucatalin.home.ro	DA
2003-1248	CULIC ANDREI RADU	NESTOR NESTOR DICULESCU KINGSTON PETERSEN – CONSILIERE IN P.I. S.R.L. București, Calea Dorobantilor nr.237B, et.11, camera 11-8, GSM: 0744309382	DA
2003-1250	DUMITRESCU ARTEMIS SORINA	S.C. ROMINVENT S.A. București, Str. Ermil Pangratti nr. 35, et.1, sect.1 Tel: 021/2312515, Fax: 021/2312550 e-mail: artemisb@rominvent.ro	DA
2003-1251	HARSANY ALEXANDRU	NESTOR NESTOR DICULESCU KINGSTON PETERSEN – CONSILIERE IN P.I. S.R.L. Bucuresti, Calea Dorobantilor nr.237B, et.11, camera 11-8 Tel : 021/2011200, Fax : 021/2011210, GSM : 0722203934	DA
2003-1254	ENESCU MIRUNA	S.C. ROMINVENT S.A. București, Str. Ermil Pangratti nr. 35, et.1, sect.1 Tel: 021/2312515, Fax: 021/2312550 e-mail : menescu@rominvent.ro	DA
2003-1258	FLOREA ILEANA MARIA	S.C. ROMINVENT S.A. București, Str. Ermil Pangratti nr. 35, et.1, sect.1 Tel: 021/2312515, Fax: 021/2312550 e-mail: iflorea@rominvent.ro	DA
2003-1259	FUCIU ANIȘOARA	CABINET ANI FUCIU SRL Com.Snagov, Bloc P53, sc.A, ap.1, jud.Ifov, Tel: 021/4910123, Fax: 021/3142157, 0744370196, e-mail: anif@euro.ro , ani.fuciu@euro.ro	DA
2003-1261	IACOBINI MIHNEA RĂZVAN	SC IACOBINI&CO, CONSILIERI IN DREPTUL DE PROPRIETATE INDUSTRIALA SRL București, Calea Mosilor, nr.258, bl. 4bis, ap.22, sector 2, Tel : 021/2104690 ; Fax : 021/2104793 E-mail : asimri@yahoo.com	DA
2003-1262	IACOBINI ANCA SVETLANA	SC IACOBINI&CO, CONSILIERI IN DREPTUL DE PROPRIETATE INDUSTRIALA SRL Bucuresti, Calea Mosilor, nr.258, bl. 4bis, ap.22, sector 2, Tel : 021/2104690 ; Fax : 021/2104793 E-mail : asimri@yahoo.com	DA

2003-1268	ITU TEODORA	CONINFO S.R.L. Târgu Mures, Str. Cuza Vodă, nr.22, ap. 32, Tel/Fax: 0265/267898, GSM: 0723667588, e-mail: iton@itongrup.com	DA
2003-1271	MARINESCU RUXANDRA	S.C. PATENTMARK S.R.L. București, Str. Dr. N. Turnescu nr. 2, sector 5, Tel/fax 021/3121669, Fax: 021/2233963, e-mail: stema@pcnet.ro , 0722626875	DA
2003-1275	VELICU ANCA	CABINET ENPORA S.R.L. București, Șos. Ianului nr. 7, bl. 109B, sc. B, ap. 46, sector 2, 021712, Tel : 021/2501634, Fax : 021/2507927 e-mail : pop@patents.ro, pop@enpora.com	DA
2003-1277	OPREA MARILENA	V&F INTELLECTUAL PROPERTY CONSULTING S.R.L. București, Str. Mărgelilor nr.6, Bl. 304, sc.4, ap.45, sector 6, Tel: 021/3140283, Fax: 021/3140290, e-mail: opream@vf.ro, GSM: 0722259260	DA
2003-1278	STĂNCESCU ALIN CRISTIAN	LEGAL BRAND S.R.L. București, Str. Nicolae Licăreț nr.1, bl.33, sc.C, ap.107, Tel: 0722607380	DA
2003-1280	STIOPU NORICA	MOBILENIA SRL București, Șos. Pantelimon nr.161, sector 2, Tel : 021/2506270 Fax : 021/2507456 e-mail : rpopescu@mobilenia.ro	NU
2003-1286	SECĂREANU DOINA MARIA	S.C. INVENTA - AGENȚIE UNIVERSITARĂ DE INVENTICĂ S.R.L. București, Bdul Corneliu Coposu, nr. 7, bl. 104, sc.2, etaj 1, ap.31, sector 3, Tel : 021/3200285, Tel/Fax : 021/3228325, e-mail : inventa@mark-patent.ro	DA
2003-1288	LUCĂCEL MIHAIELA	SC FARMEC SA Cluj Napoca, Str. Henri Barbusse nr.16, Tel :0264/433193, Fax : 0264/432543, GSM : 0745347813, e-mail : miha.cj@personal.ro	NU

**CENTRE REGIONALE PENTRU
PROMOVAREA PROPRIETĂȚII
INDUSTRIALE ÎN ROMÂNIA**

ORDIN nr. 03/15.01.2002

În temeiul art. 6 alin. 3 din HG nr. 573/07.09.1998 și a Deciziei Primului Ministru nr. 45/13.03.1998, Directorul General al Oficiului de Stat pentru Invenții și Mărci emite următorul:

ORDIN

Articol unic: Lista centrelor regionale, cuprinzând datele utile și instituțiile gazdă, așa cum sunt prezentate în anexă, se publică în Buletinul Oficial de Proprietate Industrială împreună cu prezentul Ordin.

Director General

ing. Gábor VARGA

CENTRE REGIONALE PENTRU PROMOVAREA PROPRIETĂȚII INDUSTRIALE ÎN ROMÂNIA

Coordonatorul activității Centrelor Regionale din partea OSIM:

ing. Florin POPA tel: 01 315 19 66/221; 01 315 19 64/221; 314 59 65/221
Fax: 01 312 38 19
Mobil: 0723 33 07 52
E-mail: florin.popa@osim.ro sau office@osim.ro

BACĂU

- str. Libertății nr. 1, Cod 600052, județul Bacău
- tel: 0234/570010 /130, 146
- fax: 0234/571070
- mobil: 0744538409
- e-mail : camerabc@cciabc.ro
- [www.cciabc.ro /servicii.htm](http://www.cciabc.ro/servicii.htm)
- Coordonator activitate Centru: dl. Doru SIMOVICI - Președinte CCIA
- Director centru: ing. Gh. GHIVNICI

BISTRIȚA-NĂSĂUD CAMERA DE COMERȚ, INDUSTRIE ȘI AGRICULTURĂ BISTRIȚA-NĂSĂUD, pentru CRPPPI

- Adresa sediului: str. Petre Ispirescu nr. 15A, Bistrița, Bistrița 420081, județul BISTRIȚA-NĂSĂUD
- Adresa de corespondență: *Oficiul Poștal 1, Căsuța Poștală 18, Bistrița, județul BISTRIȚA NĂSĂUD*
- tel. 0263 230640; 230400; 210038
- fax. 0263 230640; 210039
- e-mail: office@ccibn.elcom.ro
relatii@ccibn.elcom.ro
- Coordonator: dl. Vasile BAR- Președinte CCIA Bistrița
- Responsabil centru: dl. ing. Daniel Cristian BALAN

BRĂILA

- str. Pensionatului nr. 3, C.P. 6-42, Brăila cod 810245, județul BRĂILA
- tel: 0239 612 388
- tel/fax: 0239 613716; 613172; 614324
- e-mail: cciabr@brx.ssibr.ro
- Coordonator: dl. Ioan CHIRIACESCU, Director executiv CCIA
- Responsabil centru: dna. ing. Anca VASILIU

BRAȘOV

- Adresa de vizitare și consultanță: Colina Universității, Corp I
- Adresa de corespondență: Brașov 500500, județul BRAȘOV, O.P.1, C.P. 298
- tel: 0268 412921/196
- fax: 0268 476241
- e-mail : totu@unitbv.ro
- Coordonator activitate Centru: dl. Ioan TOTU, mobil: 0744 520357
- Persoană contact: dna Simona HRITCU

CONSTANȚA

- str. Mircea cel Bătrân nr. 84, bloc MF1, Cod 900658 județul CONSTANȚA
- tel: 0241 618475 ;619854;
- fax: 0241 619454
- e-mail: office@ccina.ro
drc@ccina.ro
- www.ccina.ro
- Coordonator activitate Centru: dl.C. JUGANARU-director executiv CCINA
- persoane contact: dna.ing. Adriana BAROTHI (mobil 07222754416)
dna.cons.jurist I.F.CARSTEA

CRAIOVA

- str. Libertății nr. 15, Corp Administrativ Universitate, cam. 208-209 Craiova
cod 200583, județul DOLJ
- tel/fax 0251 134880
- e-mail: inventii@administrativ.ucv.ro
- e-mail: ghmanolea@em.ucv.ro
- www.central.ucv.ro/newwebpg/ciitt/CRPPI.htm
- Coordonator : Prof. univ. dr. Gheorghe MANOLEA - tel : 0744771432
- persoană contact: ing.Catalin NEDEL CUT

GALAȚI

- str. Mihai Bravu nr. 46, cod 800208, CCIA Galați, județul GALAȚI
- tel: 0236 460312; 473580
- fax: 0236 460650
- e-mail: camcomin@xnet.ro
- www.cciagl.xnet.ro
- Coordonator : dl. Dan Lilion GOGONCEA- Președinte CCIA Galați
- Responsabil centru: dl. Dumitru GHECENCO

IAȘI

- Universitatea Gheorghe Asachi, Institutul Național de Inventică, Bdul CAROL
nr. 3-5, P.O. Box 727- IAȘI -3, cod 700506, județul IAȘI
- tel/fax 0232 214763
- e-mail : bplaht@athena.mt.tuiasi.ro
- Coordonator: dl. Prof. univ. dr. ing. Boris PLAHTEANU

BAIA MARE

- str. Melodiei nr. 2/P3, Baia Mare cod 430353, județul MARAMUREȘ
- tel./ fax : 0262 213753
- e-mail: crpppimm@bic.cdimm.org
 - : sorin@bic.cdimm.org
 - : carmen@bic.cdimm.org
- www.crpppimm.cdimm.org
- Coordonator: Nicolae DASCALESCU - Director CDIMM
- Persoane contact: ing. Sorin IANCU - director centru
ing. Carmen NEACSU

ORADEA

- str. Roman Ciorogariu nr. 65, p.o box 211, cod 410009, județul BIHOR
- tel: 0259 417807; 135104; 135202; 135017
- fax: 0259 47 0015
- e-mail: secretariat@ccibh.ro
- Coordonator activitate Centru: dl.Ioan GLAJARU- Președinte CCIA
- persoană contact : dna Mihaela SECARĂ

SFÂNTU GHEORGHE

- județul COVASNA - Sediul ASIMCOV, str. Martinovics nr.2 , O.P.1, C.P. 167 , cod 520009
- tel/fax: 0267 31 81 52
- e-mail: stanciu@planet.ro
- Coordonator: dl. Miklos Levente BAGOLY- Președinte ASIMCOV
- Responsabil centru: dna Adelina STANCIU- telefon : 0744435291

SUCEAVA

- str. Universității nr. 15-17, cod 720229, județul SUCEAVA
- tel. 0230 521506; 520099
- fax.0230 520099; 521506
- e-mail: cci@cci.usv.ro
- Coordonator: dl Ioan HEROIU - Președinte CCIA
- Responsabil centru: cons. jur. Ovidiu DONTU
- persoană contact: ing. Mircea POPOVENIUC tel.direct 0230 523587

TÂRGU MUREȘ

- Centrul Regional de Promovare a Protecției Proprietății Industriale,
- str. Henri COANDĂ nr. 1, cod 540045, județul Mureș
- tel. 0265 269522; fax 0265 263300
- e-mail: plesagho@yahoo.com
- Coordonator: dl. dr. Octavian PLESA - Director General

TIMIȘOARA

- str. Piața Victoriei nr.3 , parter, cod 300030, județul TIMIȘ
- tel. 0256 490766; fax 0256 490311
- e-mail: cpmq@cciat.ro sau
ccda@cciat.ro
- www.cciat.ro
- Coordonator: dl. Emil MATEESCU - Președinte CCIA
- Responsabil centru: dl. ing. Lucian TARABAC

Colegiul de redacție

Dr. ing. Gheorghe Bucșă - Șef Serviciu Desene și Modele Industriale

Cristina-Maria Bararu - Șef Serviciu Editură - Tipografie

Mihaela Uhr

Elena Graciov

Adina Stanciu - Redactor responsabil BOPI - Secțiunea DMI

Mira Negoită - Tehnoredactor



Editare și tehnoredactare computerizată: Editura OSIM®

Coperta: Cristina-Maria Bararu

Inscrisiunat sub comanda nr. 88/15.09.2004, la

Tipografia OFICIULUI DE STAT PENTRU INVENȚII ȘI MĂRCI, BUCUREȘTI

Directia - Redactia - Administratia
OFICIUL DE STAT PENTRU INVENTII SI MARCI
Str. Ion Ghica nr. 5, Sector 3, telefon: + 4021 315.19.66;
fax: + 4021 312.38.19
e-mail: office@osim.ro http: www.osim.ro
BUCURESTI - ROMÂNIA

Tehnoredactare si tipar: OFICIUL DE STAT PENTRU INVENTII SI MARCI