

**OFICIUL DE STAT
PENTRU
INVENȚII ȘI MĂRCI**



**BULETIN OFICIAL
DE
PROPRIETATE
INDUSTRIALĂ**

**Secțiunea
DESENE ȘI MODELE INDUSTRIALE
(Design industrial)**

Nr.10 /2004



OFICIUL DE STAT PENTRU INVENȚII ȘI MĂRCI

BULETIN OFICIAL DE PROPRIETATE INDUSTRIALĂ

**SECȚIUNEA DESENE ȘI MODELE INDUSTRIALE
(DESIGN INDUSTRIAL)**

10

Publicat la 1 noiembrie 2004

© Toate drepturile sunt rezervate O.S.I.M. Această publicație nu va putea fi reprodusă în tot sau în parte, în nici un mod, fără autorizație prealabilă.

FORMULAR DE ABONAMENT

Acest formular se completează și se returnează la OSIM

În anul 2005 doresc să fiu abonat la:

Publicații pe suport hârtie:

- BOPI - Invenții
- BOPI - Mărci
- BOPI - Desene și Modele Industriale
- BOPI - Secțiunea protecția noilor soiuri de plante
- Revista Română de Proprietate Industrială

Publicații pe CD-ROM

- Colecția RO - BULETIN
 - 1999 2000 2001 2002 2003 2004 2005
- Colecția RO - PATENT - IMAGES pentru anul
 - 1994 1995 1996 1997 1998 1999 2000 2001 2002 2003 2004 2005
- Colecția RO - INDEX
 - 2002 2003 2004 2005
- Colecția RO - Buletin Brevete
 - 2002; 2003 2004 2005
- Colecția RO - Buletin Mărci
 - 2002; 2003 2004 2005
- Colecția RO - Buletin Design
 - 2002; 2003 2004 2005
- Colecția RRPI
 - 2002; 2003 2004 2005
- Colecția ESPACE PRECES
 - 2002; 2003 2004 2005
- Colecția ESPACE ACCESS PRECES
 - 2002; 2003 2004 2005
- Colecția TRACES
 - 2002; 2003 2004 2005

Alte publicații:

- CD-ROM - ÎN LUMEA INVENTATORILOR ROMÂNI, versiunea română-engleză
- DIN ISTORIA PROTECȚIEI PROPRIETĂȚII INDUSTRIALE ÎN ROMÂNIA
 - Versiunea pe hârtie (alb/negru)
 - Versiunea pe hârtie, ediția de lux (color, conține și varianta electronică)
 - Versiunea electronică (CD-ROM)
- DICTIONAR ILUSTRAT DE PROPRIETATE INTELECTUALA
 - Versiunea pe hârtie (alb/negru)
 - Versiunea pe hârtie (color)
 - Versiunea electronică (CD-ROM)
- LEGI DE PROPRIETATE INDUSTRIALA ADMINISTRATE DE OSIM, *Brevete de invenție*
 - Versiunea pe hârtie (alb/negru)
 - Versiunea electronică (CD-ROM)
- CONVENȚIA BREVETULUI EUROPEAN, versiune bilingvă (română - engleză)
 - Versiunea pe hârtie (alb/negru)
 - Versiunea electronică (CD-ROM)

Doresc:

- Să primesc broșura de servicii a OSIM (se distribuie gratuit)
- Să fiu informat asupra noutăților editoriale ale OSIM

 Denumire și adresă instituție / Nume - prenume (ptr. persoană fizică):

.....
.....

Telefon: _____ Fax: _____ e-mail:

Persoana de contact:

Am plătit suma de: _____ cu documentul de plată: _____ din _____ în contul OSIM:

IBAN RO 89TREZ 7005025XXX000278- DTCMB

BULETIN OFICIAL DE PROPRIETATE INDUSTRIALĂ

Nr. 10

1 noiembrie 2004

Direcția-Redacția-Administrația

OFICIUL DE STAT PENTRU INVENȚII ȘI MĂRCI

Str. Ion Ghica nr.5, sect.3
telefon: + 4021.315.19.66
fax:+ 4021.312.38.19
e-mail: office@osim.ro
e-mail: editura@osim.ro
http://www.osim.ro

BUCUREȘTI-ROMÂNIA

ISSN-1223-7728

CUPRINS GENERAL

Prezentare BOPI	1485
Coduri normalizate OMPI utilizate în BOPI	1488
Cereri de înregistrare a desenelor și modelelor industriale depuse la O.S.I.M.	1491
Lista cererilor de înregistrare a desenelor și modelelor industriale publicate în ordinea crescătoare a numerelor de înregistrare	1585
Lista alfabetică a solicitanților	1591
Desenele și modelele industriale înregistrate în Registrul Național al desenelor și modelelor industriale conform hotărârii comisiei de specialitate a O.S.I.M.	1601
Mențineri în vigoare	1607
Lista certificatelor de înregistrare a desenelor și modelelor industriale reînnoite și perioada de valabilitate	1611
Modificări în situația juridică	1615
Erate	1619
Materiale de informare și documentare din domeniul proprietății industriale:	
■ Ordinul nr.157/24.07.1997 privind lista agențiilor specializate în proprietate industrială și a consilierilor în proprietate industrială	1627
■ Ordinul nr. 03/15.01.2003 Centre regionale pentru promovarea proprietății industriale în România	1657

SOMMAIRE

Présentation du BOPI	1485
Codes normalisés de l'OMPI utilisés dans BOPI	1488
Demandes d'enregistrement des dessins et des modèles industriels déposées à l'OSIM	1491
Liste des demandes d'enregistrement des dessins et des modèles industriels publiées en tenant compte de l'ordre de leur enregistrement	1585
Liste alphabétique des déposants	1591
Dessins et modèles industriels enregistrés au Registre National des Dessins et des Modèles Industriels conformément à la décision de la Commission de Spécialité de l'Office d'État pour les Inventions et les Marques	1601
Maintien en vigueur	1607
Liste des certificats d'enregistrement des dessins et modèles industriels renouvelés et leur période de validité	1611
Modifications dans la situation juridique du titulaire	1615
Erates	1619
Documents concernant l'information et la documentation dans le domaine de la propriété industrielle:	
■ Arrêté no. 157/24.07.1997 concernant les agences spécialisées en propriété industrielle et les conseillers en propriété industrielle	1627
■ Arrêté no. 3/2002 Centres régionaux pour la promotion de la propriété industrielle en Roumanie	1657

CONTENTS

Introducing BOPI	1485
WIPO normalised codes used in BOPI	1488
Applications of registration of industrial designs filed at OSIM	1491
List of the applications of registration of industrial designs published according to registration thereof	1585
Alphabetical list of depositors	1591
Industrial designs registered in the National Register of Industrial Designs according to the decision of the State Office for Inventions and Trademarks design commission	1601
Maintenance in force	1607
List of certificates for registration of the renewed industrial designs and their period of validity	1611
Changes in the owner's legal status	1615
Erratum	1619
Information and searching materials in industrial property field:	
■ 157/24.07.1997 decision concerning the list of industrial property, specialised agencies and of industrial property attorneys	1627
■ Decision no. 3/2002 Regional centres for the promotion of property in Romania	1657

În Buletinul Oficial de Proprietate Industrială, cererile de înregistrare a desenelor și modelelor industriale depuse la O.S.I.M. - Sectorul desene și modele industriale, pentru care s-au constituit depozite reglementare, se publică în ordinea claselor:

- CLASA 01** - Produse alimentare
- CLASA 02** - Articole de îmbrăcăminte și mercurie
- CLASA 03** - Articole de voiaj, cutii, umbrele și obiecte personale necuprinse în alte clase
- CLASA 04** - Perii
- CLASA 05** - Articole textile neconfeționate, materiale din fibre sintetice sau naturale
- CLASA 06** - Mobilier
- CLASA 07** - Articole de menaj necuprinse în alte clase
- CLASA 08** - Articole și utilaje casnice de metal
- CLASA 09** - Ambalaje și recipiente pentru transportul sau păstrarea mărfurilor
- CLASA 10** - Ceasornicărie și alte instrumente de măsură, instrumente de control și de semnalizare
- CLASA 11** - Obiecte ornamentale
- CLASA 12** - Mijloace de transport și de ridicat
- CLASA 13** - Aparată de producere, distribuție și transformare a energiei electrice
- CLASA 14** - Aparată de înregistrare, de telecomunicații și prelucrare a informațiilor
- CLASA 15** - Mașini necuprinse în alte clase
- CLASA 16** - Articole fotografice, cinematografice sau optice
- CLASA 17** - Instrumente muzicale
- CLASA 18** - Imprimerie și mașini de birou
- CLASA 19** - Papetărie, articole de birou, materiale pentru arte, învățământ
- CLASA 20** - Echipamente pentru vânzare și publicitate, semne luminoase, indicatoare
- CLASA 21** - Jocuri, jucării, corturi și articole de sport
- CLASA 22** - Arme, articole pirotehnice, articole pentru vânătoare, pescuit sau distrugerea animalelor dăunătoare
- CLASA 23** - Instalații pentru distribuția fluidelor, instalații sanitare de căldură, de ventilație și condiționare a aerului, combustibili solizi
- CLASA 24** - Medicină și laboratoare
- CLASA 25** - Construcții și elemente de construcții
- CLASA 26** - Aparată de iluminat
- CLASA 27** - Tutun și articole pentru fumători
- CLASA 28** - Produse farmaceutice sau cosmetice, articole și instrumente pentru toaletă
- CLASA 29** - Dispozitive și echipamente contra incendiilor, pentru prevenirea accidentelor sau salvare
- CLASA 30** - Articole pentru îngrijirea sau întreținerea animalelor
- CLASA 31** - Mașini și aparată pentru prepararea mâncărurilor și a băuturilor necuprinse în alte clase
- CLASA 99** - Diverse

* Conform Aranjamentului de la Locarno, din 8 octombrie 1968, revizuit în 1998.

CONDIȚII DE VÂNZARE A
BULETINULUI OFICIAL DE PROPRIETATE INDUSTRIALĂ

Buletinul Oficial de Proprietate Industrială se poate obține de la **Oficiul de Stat pentru Invenții și Mărci**, str. Ion Ghica nr. 5, sector 3, București.

- Relații despre condițiile anuale de abonare le puteți obține de la O.S.I.M., telefon +4021.315.19.66, +4021315.19.64, +4021314.59.66, +4021314.59.54, interior 203 sau 275.
- Prețul unui abonament la publicația BOPI- Invenții este de 3.500.000 lei.
- Prețul unui exemplar individual este de 350.000 lei/număr, în limita stocurilor disponibile.
- În cazul în care vor interveni modificări ale prețurilor, acestea vor fi anunțate.

- Începând cu data de 1 septembrie 2004, contul OSIM, este:
- IBAN RO 89TREZ 7005025XXX000278, Direcția de Trezorerie și Contabilitate Publică a Municipiului București (DTCPMB).

- Începând cu data de 1 septembrie 2004, conturile OSIM de la Banca Comercială Română, Sucursala Doamnei, sunt:

- cont dolari USA - IBAN RO29RNCB5025000007740002
- cont Euro - IBAN RO61RNCB5025000007740008
- cont Franci elvețieni - IBAN RO45RNCB5025000007740005

Programul de lucru cu publicul al Registraturii O.S.I.M. este următorul:

- luni - joi: 8,30 - 16,00
- vineri: 8,30 - 13,30

CERERI DE ÎNREGISTRARE A DESENELOR ȘI MODELELOR INDUSTRIALE DEPUSE

(conform Legii nr. 129/29.12.1992 privind protecția
Desenelor și Modelelor Industriale)

În cuprins sunt publicate cererile pentru care s-a cerut protecția în România, inclusiv cele conform Aranjamentului de la Haga, pentru care România a fost desemnată, și care au fost publicate în Buletinul Internațional de Desene și Modele Industriale.

Publicarea cererilor internaționale în Buletinul Oficial de Proprietate Industrială se face gratuit, cuprinzând doar datele bibliografice și nu produce efecte juridice, scopul fiind informarea persoanelor interesate.

*

*

*

The applications requesting protection of industrial designs in Romania are published, the ones under the Hague Agreement for which Romania has been designated included which applications have been published in the International Bulletin of Industrial Designs.

Publication of international applications in the Official Bulletin of Industrial Property is free of charge and only comprises the bibliographic data and produces no legal effects, its aim being that of informing the interested persons.

Extras din codurile normalizate ale Organizației Mondiale de Proprietate Intelectuală - OMPI - (norma ST3) referitoare la organizațiile internaționale și țările care eliberează sau înregistrează titluri de proprietate industrială și care se regăsesc frecvent în Buletinul Oficial de Proprietate Industrială (lista este actualizată de OMPI în 1990).

WO - Organizația Mondială de Proprietate Intelectuală (OMPI)	OA - Organizația Africană de Proprietate Intelectuală		
EP - Oficiul European de Brevete (OEB)	AP - Organizația Regională Africană de Proprietate Industrială		
AE - Emiratele Arabe Unite	ET - Etiopia	LI - Lichtenstein	SC - Seychelle
AF - Afganistan	FI - Finlanda	LK - Sri Lanka	SD - Sudan
AG - Antigua și Barbuda	FJ - Fidji	LR - Liberia	SE - Suedia
AI - Anguilla	FK - Insulele Falkland (Malvine)	LS - Lesotho	SG - Singapore
AL - Albania	FR - Franța	LT - Lituania	SH - Sfânta Elena
AN - Antilele Olandeze	GA - Gabon	LU - Luxemburg	SI - Slovenia
AO - Angola	GB - Anglia	LV - Letonia	SK - Republica Slovacă
AR - Argentina	GD - Grenada	LY - Libia	SL - Sierra Leone
AT - Austria	GE - Georgia	MK - Macedonia	SM - Saint-Marin
AU - Australia	GH - Ghana	MA - Maroc	SN - Senegal
AZ - Azerbaidjan	GI - Gibraltar	MC - Monaco	SO - Somalia
BA - Bosnia-Herzegovina	GM - Gambia	MD - Republica Moldova	SR - Suriname
BD - Bangladesh	GN - Guineea	MG - Madagascar	ST - Sao Tomee și Principe
BE - Belgia	GQ - Guineea Ecuatorială	ML - Mali	SV - Salvador
BF - Burkina Faso	GR - Grecia	MN - Mongolia	SY - Siria
BG - Bulgaria	GT - Guatemala	MO - Macao	SU - Uniunea Sovietică
BH - Bahrein	GW - Guineea-Bissau	MR - Mauritania	TC - Insulele Turques și Caïques
BI - Burundi	GY - Guiana	MS - Montserrat	TD - Ciad
BJ - Benin	HK - Hong-Kong	MT - Malta	TG - Togo
BM - Bermude	HN - Honduras	MU - Maurice	TH - Thailanda
BN - Brunei Darussalam	HR - Croația	MV - Maldive	TN - Tunisia
BO - Bolivia	HT - Haiti	MW - Malawi	TO - Tonga
BR - Brazilia	HU - Ungaria	MX - Mexic	TR - Turcia
BS - Bahamas	ID - Indonezia	MY - Malaesia	TT - Trinidad-Tobago
BW - Botswana	IE - Irlanda	MZ - Mozambic	TV - Tuvalu
BY - Belarus	IL - Israel	NA - Namibia	TW - Taiwan (Provincie Chineză)
BZ - Belize	IN - India	NE - Niger	TZ - Republica Unită a Tanzaniei
CA - Canada	IQ - Irak	NG - Nigeria	UA - Ucraina
CF - Republica Centrafricană	IR - Iran (Republica Islamică)	NI - Nicaragua	UG - Uganda
CG - Congo	IS - Islanda	NL - Olanda	US - Statele Unite ale Americii
CH - Elveția	IT - Italia	NO - Norvegia	UY - Uruguay
CI - Coasta de Fildeș	JM - Jamaica	NP - Nepal	VA - Saint-Siège
CL - Chile	JO - Iordania	NR - Nauru	VC - Saint Vincent et Grenadines
CM - Camerun	JP - Japonia	NZ - Noua Zeelandă	VE - Venezuela
CN - China	KE - Kenia	OM - Oman	VG - Insulele Virgine Britanice
CO - Columbia	KF - Kirghistan	PA - Panama	VN - Vietnam
CR - Costa Rica	KH - Cambodgia	PE - Peru	VU - Vanuatu
CU - Cuba	KI - Kiribati	PG - Papua - Noua Guinee	WS - Samoa
CV - Insulele Capului Verde	KM - Comore (Insule)	PH - Filipine	YE - Yemen
CY - Cipru	KN - Saint Kitts și Nevis	PK - Pakistan	YU - Iugoslavia
CZ - Republica Cehă	KP - Republica Populară Democrată Coreea	PL - Polonia	ZA - Africa de Sud
DE - Germania	KR - Republica Coreea	PT - Portugalia	ZM - Zambia
DJ - Djibouti	KW - Kuweit	PY - Paraguay	ZR - Zair
DK - Danemarca	KY - Insulele Caimane	QA - Qatar	ZW - Zimbabwe
DM - Dominique	KZ - Kazahstan	RO - România	
DO - Republica Dominicană	LA - Laos	RU - Federația Rusă	
DZ - Algeria	LB - Liban	RW - Ruanda	
EC - Ecuador	LC - Santa Lucia	SA - Arabia Saudită	
EE - Estonia		SB - Insulele Salomon	
EG - Egipt			
ES - Spania			

**CERERI DE ÎNREGISTRARE A
DESENELOR ȘI MODELELOR INDUSTRIALE
DEPUSE LA O.S.I.M.**

CODURILE INID ale cererilor de certificat de înregistrare a desenelor și modelelor industriale au următoarea semnificație:

(21) Numărul depozitului național:

(22) Data depozitului național:

(43) Data publicării:

(71) Numele și adresa solicitantului:

(74) Numele și adresa mandatarului:

(72) Numele autorului:

(54) Denumirea desenului/modelului:

(28) Numărul de desene/modele:

(51) LOC (7) CI:

(57) Descrierea desenului/modelului:

(80)*Numărul de depozit internațional conform Aranjamentului de la Haga:

 Data înregistrării internaționale:

 Data publicării internaționale:

(30) Prioritate invocată:

(33) Țara:

(32) Data:

(31) Numărul:

* Depozit internațional înregistrat conform Aranjamentului de la Haga, la care România a fost desemnată, publicat în Buletinul Internațional de Desene și Modele, care poate fi consultat, integral inclusiv reprezentările grafice, la Oficiul de Stat pentru Invenții și Mărci. Procurarea Buletinului Internațional de Desene și Modele se poate face prin abonament la Biroul Internațional O.M.P.I. - Geneva, Elveția.

CERERI DE ÎNREGISTRARE A DESENELOR ȘI MODELELOR INDUSTRIALE DEPUSE LA O.S.I.M.

În cuprins sunt publicate toate cererile de înregistrare a desenelor și modelelor industriale depuse la Oficiul de Stat pentru Invenții și Mărci - Sectorul desene și modele industriale pentru care s-au constituit depozite reglementare în lunile mai, iunie, iulie, august și septembrie 2004 (cu excepția cererilor pentru care nu s-au achitat taxele legale sau sunt incomplete). **Având în vedere art. 37 din Legea nr. 129/29.12.1992 republicată**, pentru aceste cereri publicate, **persoana fizică sau persoana juridică îndreptățită la eliberarea certificatului, beneficiază provizoriu de aceleași drepturi conferite titularului**, în conformitate cu prevederile **art. 33**, până la eliberarea certificatului de înregistrare, cu excepția cazurilor în care cererea de înregistrare a fost respinsă sau retrasă.

Publicarea cererilor internaționale în Buletinul Oficial de Proprietate Industrială - Secțiunea desene și modele industriale (design industrial), **se face gratuit, cuprinzând doar datele bibliografice și nu produce efecte juridice**, scopul fiind informarea persoanelor interesate. Depozitele internaționale înregistrate conform Aranjamentului de la Haga, la care România a fost desemnată, sunt publicate în Buletinul de Desene și Modele Internaționale. Procurarea Buletinului de Desene și Modele Internaționale se poate face prin abonament la Biroul Internațional O.M.P.I. - Geneva, Elveția.

Publicarea datelor bibliografice a depozitelor se va face în ordinea crescătoare a claselor și subclaselor, conform Clasificării internaționale pentru desene și modele industriale (ediția a VII-a), conform Aranjamentului de la Locarno.

Dacă **mai multe depozite au aceeași clasă și subclasă**, publicarea datelor bibliografice se va face în **ordinea numărului de înregistrare**.

În conformitate cu **art. 24 din Legea nr. 129/29.12.1992**, **orice persoană interesată poate face opoziții** privind înregistrarea desenului sau modelului industrial, **în termen de 3 luni de la data publicării acestuia**.

În prezentarea cererilor de înregistrare a desenelor și modelelor industriale se folosesc codurile INID și codurile țărilor, a căror semnificație este dată la pag. 1488 și 1490.

**CLASA 03 - ARTICOLE DE VOIAJ, CUTII,
UMBRELE ȘI OBIECTE
PERSONALE NECUPRINSE ÎN
ALTE CLASE**

- (21) Numărul depozitului național:
f 2004 0688
- (22) Data depozitului național: 23.06.2004
- (43) Data publicării: 29.10.2004
- (71) Numele și adresa solicitantului:
SLEZINGER MARCEL VASILE
STR. BOGDAN VODĂ, BL. 23, SC. 1, ET. 3,
AP. 16, SIGHETU MARMAȚIEI, MM
- (74) Numele și adresa mandatarului:
S.C. INTELECT S.R.L.
B-DUL DACIA 48, BL. D 10, AP. 3,
BH 3700, ORADEA
- (72) Numele autorului:
SLEZINGER MARCEL VASILE
- (54) Denumirea desenului/modelului:
RUCSAC
- (28) Numărul de desene/modele: 1
- (51) LOC (7) Cl: **03-01**



- (21) Numărul depozitului național:
f 2004 0760
- (22) Data depozitului național: 26.07.2004
- (43) Data publicării: 29.10.2004
- (71) Numele și adresa solicitantului:
GEORGIA-PACIFIC FRANCE
ROUTE INDUSTRIELLE NR. 11,
KUNHEIM, FR 683201478

- (74) Numele și adresa mandatarului:
S.C. ROMINVENT S.A.
EMIL PANGRATTI 35, ET. 1, SECTOR 1,
B 7000, BUCUREȘTI
- (72) Numele autorului:
MARTINE SIMONE
- (54) Denumirea desenului/modelului:
**DECORAȚIUNI PENTRU PRODUSE DIN
HÂRTIE ABSORBANTĂ**
- (28) Numărul de desene/modele: 3
- (51) LOC (7) Cl: **05-06**
- (30) Prioritatea invocată: Țara / Data / Numărul
EP/26.01.2004/000133459

Reprezentările grafice se găsesc la pagina 1573

**CLASA 05 - ARTICOLE TEXTILE
NECONFEȚIONATE,
MATERIALE DIN FIBRE
SINTETICE SAU NATURALE**

- (21) Numărul depozitului național:
f 2004 0761
- (22) Data depozitului național: 26.07.2004
- (43) Data publicării: 29.10.2004
- (71) Numele și adresa solicitantului:
GEORGIA-PACIFIC FRANCE
ROUTE INDUSTRIELLE NR. 11,
KUNHEIM, FR 683201479
- (74) Numele și adresa mandatarului:
S.C. ROMINVENT S.A.
EMIL PANGRATTI 35, ET. 1, SECTOR 1,
B 7000, BUCUREȘTI
- (72) Numele autorului:
SANDRINE BELPOMME
- (54) Denumirea desenului/modelului:
**DECORAȚIUNI PENTRU PRODUSE DIN
HÂRTIE ABSORBANTĂ**
- (28) Numărul de desene/modele: 2
- (51) LOC (7) Cl: **05-06**
- (30) Prioritatea invocată: Țara / Data / Numărul
EP/26.01.2004/000133459

Reprezentările grafice se găsesc la pagina 1574

(21) Numărul depozitului național:

f 2004 0762

(22) Data depozitului național: 26.07.2004

(43) Data publicării: 29.10.2004

(71) Numele și adresa solicitantului:

GEORGIA-PACIFIC FRANCE

ROUTE INDUSTRIELLE NR. 11,

KUNHEIM, FR 683201480

(74) Numele și adresa mandatarului:

S.C. ROMINVENT S.A.

EMIL PANGRATTI 35, ET. 1, SECTOR 1,

B 7000, BUCUREȘTI

(72) Numele autorului:

ROBERT LECLERE

(54) Denumirea desenului/modelului:

**DECORAȚIUNE PENTRU PRODUSE DIN
HÂRTIE ABSORBANTĂ**

(28) Numărul de desene/modele: 2

(51) LOC (7) Cl: **05-06**

(30) Prioritatea invocată: Țara / Data / Numărul
EP/26.01.2004/000133459

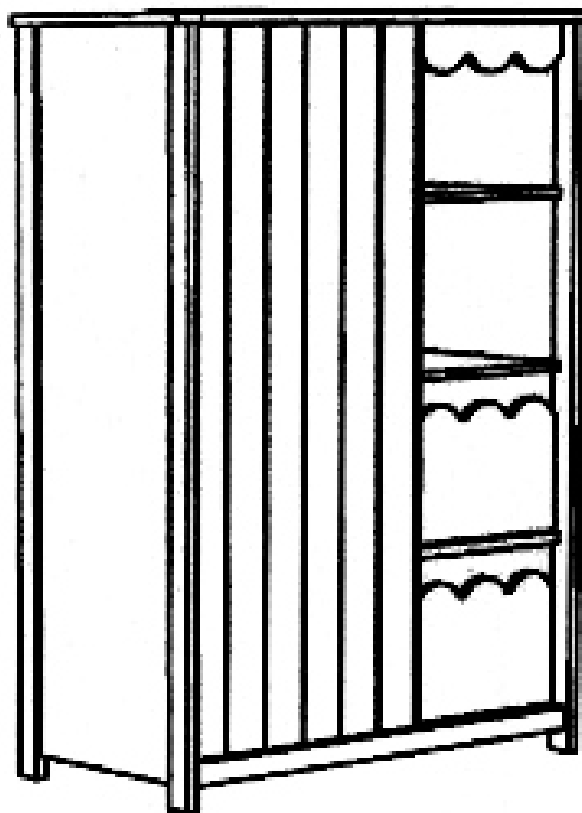

1

Reprezentările grafice se găsesc la pagina 1575

CLASA 06 - MOBILIER

(21) Numărul depozitului național:

f 2004 0640

(22) Data depozitului național: 10.06.2004

(43) Data publicării: 29.10.2004

(71) Numele și adresa solicitantului:

S.C. MOBILENIA S.R.L.

ȘOS. PANTELIMON NR. 161,

SECT. 2, BUCUREȘTI, B 7000

(54) Denumirea desenului/modelului:

MOBILIER

(28) Numărul de desene/modele: 7

(51) LOC (7) Cl: **06-01, 04**

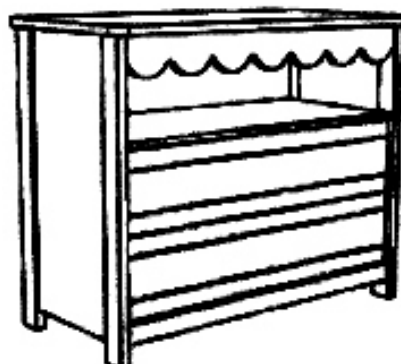

2

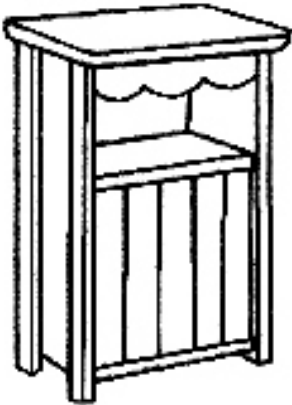

3

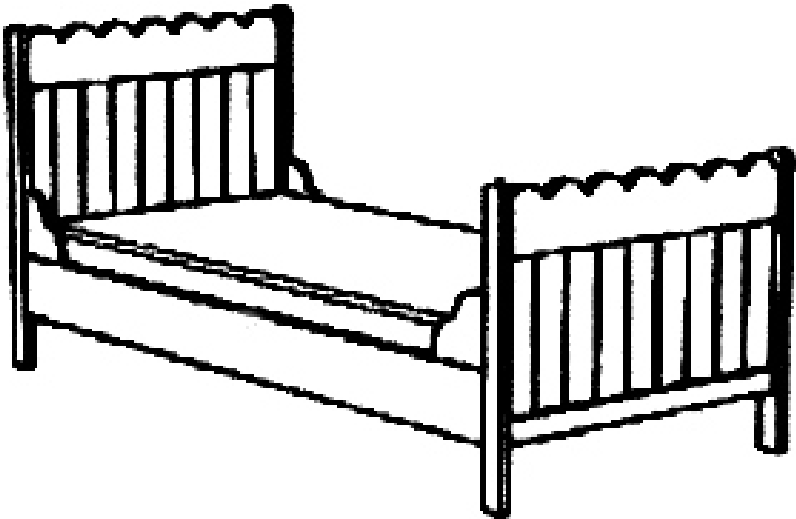

4

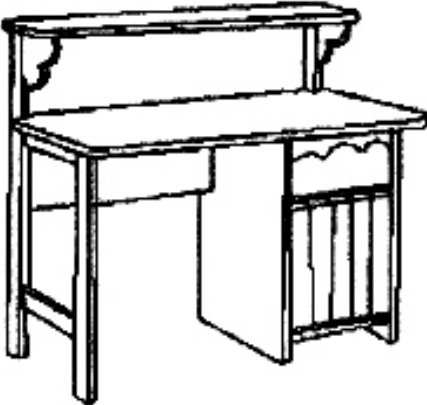

5



7



6

- (21) Numărul depozitului național:
f 2004 0687
- (22) Data depozitului național: 23.06.2004
- (43) Data publicării: 29.10.2004
- (71) Numele și adresa solicitantului:
S.C. SILVA INTERNAȚIONAL S.A.
STR. ȘESU ROȘU NR.1,
CARANSEBEȘ, CS 325400
- (54) Denumirea desenului/modelului:
SCAUN STUDENT
- (28) Numărul de desene/modele: 1
- (51) LOC (7) Cl: **06-01**



1.1

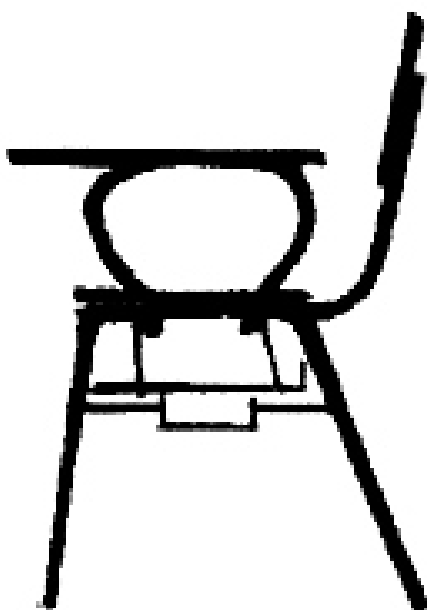

1.2

- (21) Numărul depozitului național:
f 2004 0746
- (22) Data depozitului național: 20.07.2004
- (43) Data publicării: 29.10.2004
- (71) Numele și adresa solicitantului:
S.C. MOBEL PROD S.R.L.
INTRAREA SOLDAT DOBRE ION NR. 1,
SECT.1, BUCUREȘTI, B 0143811
- (54) Denumirea desenului/modelului:
MOBILIER
- (28) Numărul de desene/modele: 16
- (51) LOC (7) Cl: **06-01**, 03, 06, 04, 07
- (57) Descrierea desenului/modelului:
model 1 - modelul 1- Vitrină 4 uși +1 sertar. Coloanele (montanții) semirotunde cu sculpturi frunze de laur stilizate în medalion oval la partea superioară și partea inferioară și 3 caneluri interioare sculpturilor. Partea centrală se individualizează prin ornament cu lună plină stilizată ovală în plan și bombată în relief (spațiu) în medalion oval alungit la marginile laterale. Ușile laterale sunt curbe atât la profilul din lemn cât și la sticla care este fațetată; **model 2** - modelul 2- Bufet- Vitrină colț. Coloanele (montanții) semirotunde cu sculpturi frunze de laur stilizate în medalion oval la partea superioară și partea inferioară și 3 caneluri verticale. Partea centrală se individualizează prin ornament cu luna plină stilizată ovală în plan și bombată în relief (spațiu) în medalion oval alungit la marginile laterale; **model 3** - Modelul 3- Bufet 2 uși +4 sertare. Coloanele (montanții) semirotunde cu sculpturi frunze de laur stilizate în medalion oval la partea superioară și 3 caneluri verticale. Pe acest corp se sprijină rama cu oglinda cu aceeași lungime ca și bufetul; **model 4** - Ramă cu oglindă Valencia. Oglinda cu formă ovală a medalionului în partea centrală, reprezentând stilizarea lunei pline, ovală în plan și bombată în relief sau spațiu, montată direct pe oglindă. Rama laterală este semirotundă cu sculpturi frunze de laur stilizate în medalion oval; **model 5** - Modelul 5- Comodă TV. Coloanele (montanții) semirotunde cu sculpturi frunze de laur stilizate în medalion oval la partea superioară și 3 caneluri verticale; **model 6** - Modelul 6- Masă ovală 3 extensii. Are 2 picioare sub forma butucilor cilindrici stilizând medalionul oval la partea superioară și terminându-se cu canelura exterioară, fiind urmată de un cilindru pe care se sprijină 3 aripi de susținere și legătura centrală; **model 7** - Modelul 7- Scaun. Spătarul are în partea centrală medalion reprezentând luna plină stilizată ovală în plan și bombată în relief sau spațiu; **model 8** - Modelul 8-

Bufet 4 uși+1 sertar. Coloanele (montanții) semirotunde cu sculpturi frunze de laur stilizate în medalion oval la partea superioară și partea inferioară și 3 caneluri verticale; **model 9** - Modelul 9- Dulap 4 uși+3 sertare. Coloanele (montanții) semirotunde cu sculpturi frunze de laur stilizate în medalion oval la partea superioară și inferioară și 3 caneluri interioare sculpturilor. Partea centrală se individualizează prin ornament cu lună plină stilizată ovală în plan și bombată în relief (spațiu) în medalion oval alungit la marginile laterale; **model 10** - Modelul 10- Pat. Coloanele (montanții) semirotunde cu sculpturi frunze de laur stilizate în medalion oval la partea superioară și 3 caneluri verticale. Capul mare al patului are în partea centrală ornamentul cu luna plină stilizată ovală în plan, bombată în relief (spațiu) în medalion oval, alungit la marginile laterale; **model 11** - Modelul 11- Noptieră. Coloanele (montanții) semirotunde cu sculpturi frunze de laur stilizate în medalion oval la partea superioară și 3 caneluri verticale; **model 12** - Modelul 12- Comodă cu 4 sertare. Coloanele (montanții) semirotunde cu sculpturi frunze de laur stilizate în medalion oval la partea superioară și 3 caneluri verticale; **model 13** - Modelul 13- Masă toaletă cu 3 oglinzi. Coloanele (montanții) semirotunde cu sculpturi frunze de laur stilizate în medalion oval la partea superioară și 3 caneluri verticale. Toaleta are un suprapozabil pe care se află oglinda împărțită în 3 părți; **model 14** - Modelul 14- Taburet. Coloanele (montanții) semirotunde cu sculpturi frunze de laur stilizate în medalion oval la partea superioară și 3 caneluri verticale; **model 15** - Coroana. Este dispusă la partea centrală a corpurilor înalte cu uși și simbolizează luna plină stilizată ovală în plan vertical și bombată în relief (spațiu) în medalion oval alungit la marginile laterale; **model 16** - Ornament sculptat. Este dispus pe coloanele semirotunde ale montanților, este sculptat cu frunze de laur stilizate în medalion oval. Frunzele de laur sunt buchete în combinație de 5-3-5 frunze.

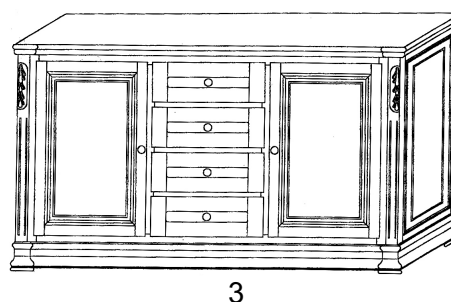
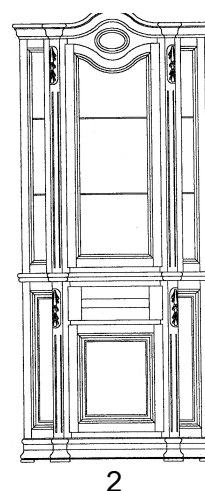
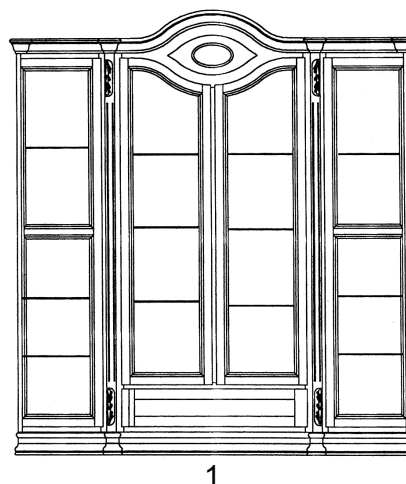

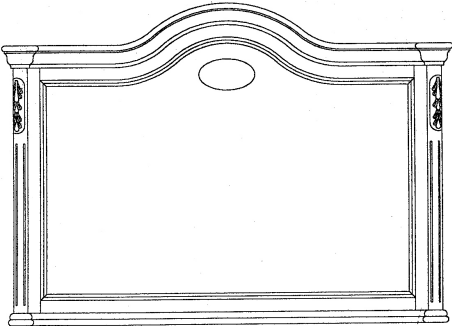

4

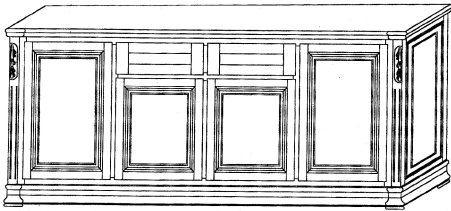

8

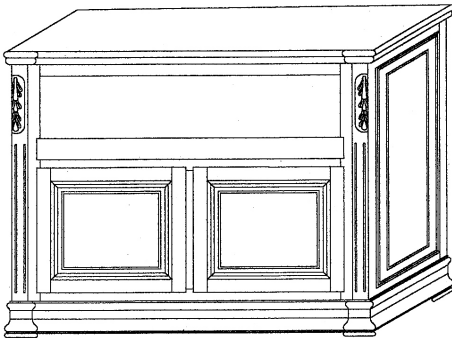

5

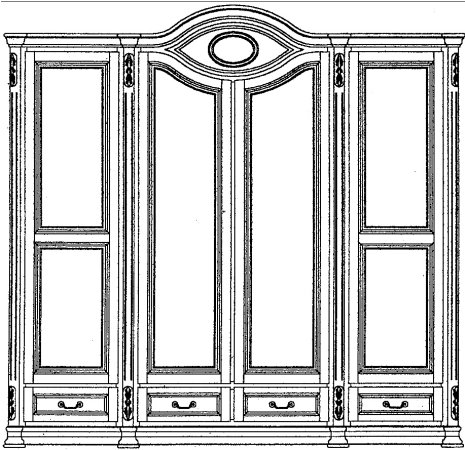

9

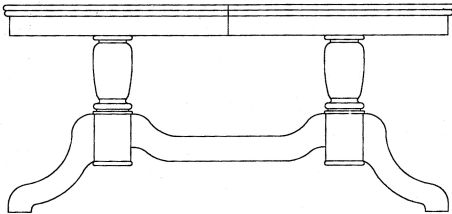

6

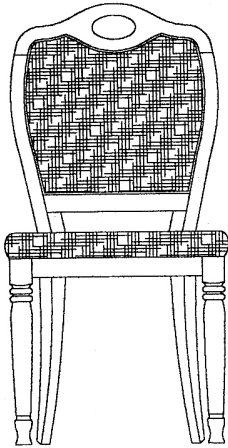

7

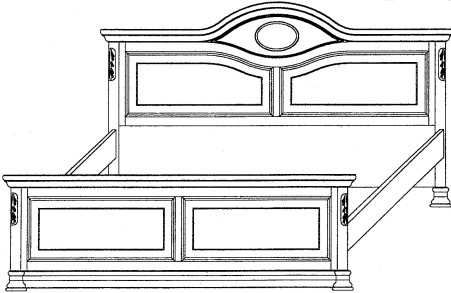

10

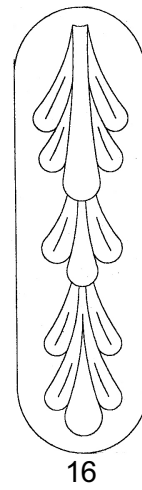
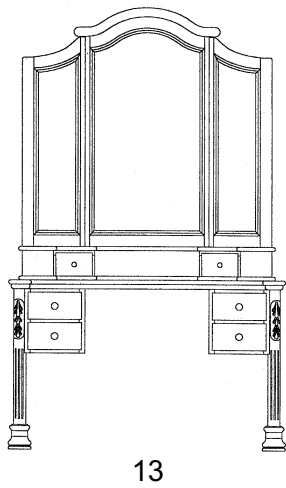
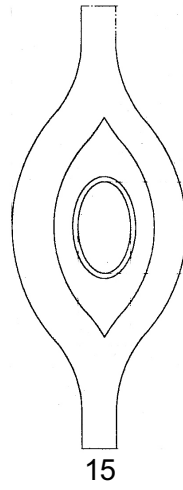
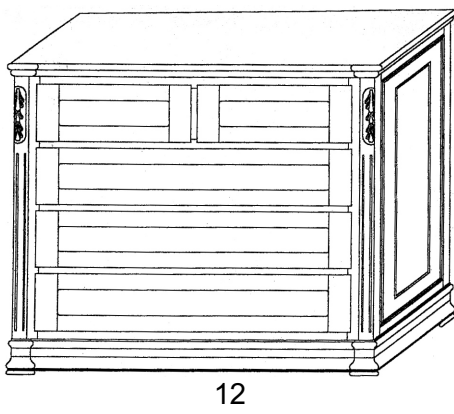
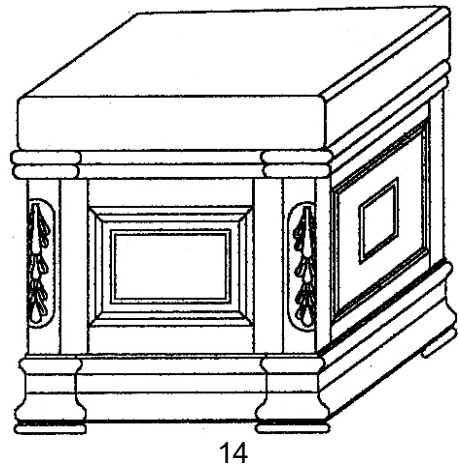
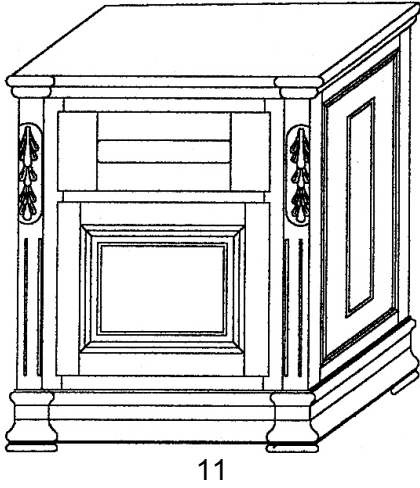

(21) Numărul depozitului național:

f 2004 0758

(22) Data depozitului național: 26.07.2004

(43) Data publicării: 29.10.2004

(71) Numele și adresa solicitantului:

ILEFOR S.A.

STR. RECOLTEI NR. 2, TÂRGU MUREȘ,
MS 5402411

(74) Numele și adresa mandatarului:

S.C. CONINFO S.R.L.

STR. ARIEȘULUI NR. 7, MS 540120,
TÂRGU MUREȘ

(54) Denumirea desenului/modelului:

PIESE DE MOBILIER

(28) Numărul de desene/modele: 17

(51) LOC (7) Cl: **06-01**, 03, 04, 06

(57) Descrierea desenului/modelului:

model 2 - Modelul 2: Bufet cu 2 uși și 4 sertare
Placa superioară - canturi laterale teșite; 2 uși -
rama din lemn masiv, lonjeronul interior - ornament
perforat, aplicație loom (împletitură hârtie pe
sârmă); 4 sertare între uși; 4 picioare - masiv, teșite
inferior - interior;

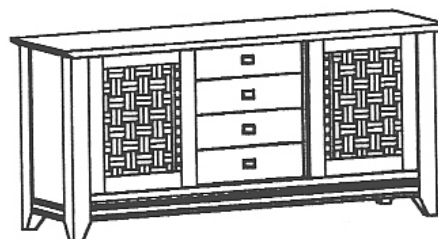

2

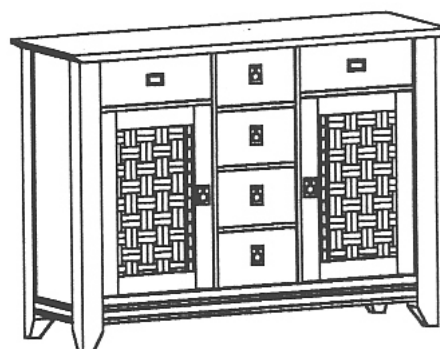

3

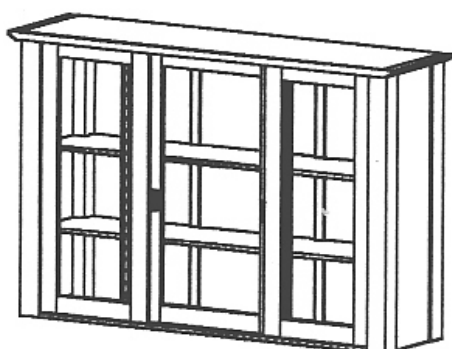

1

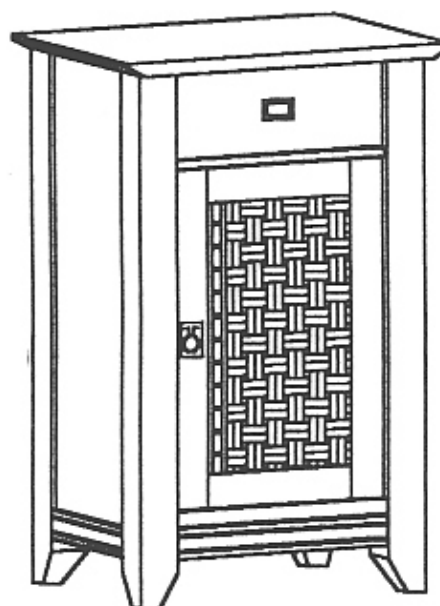

4

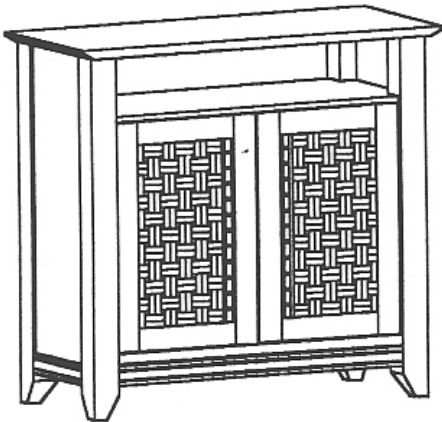

5

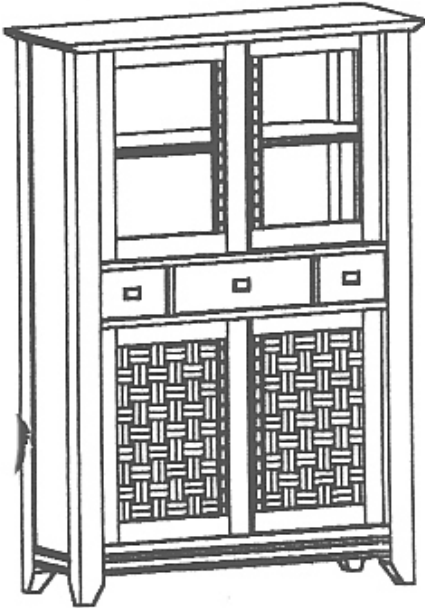

7

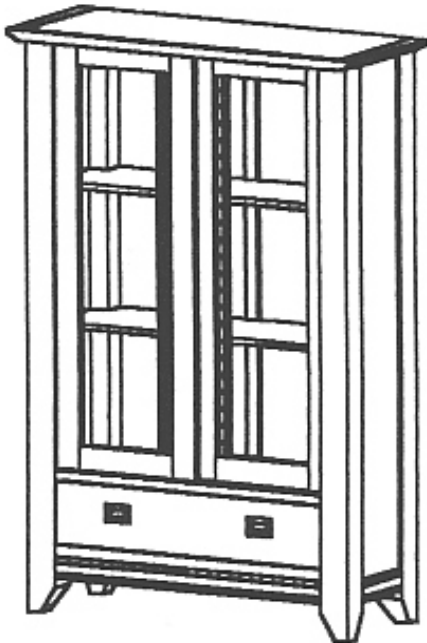

6

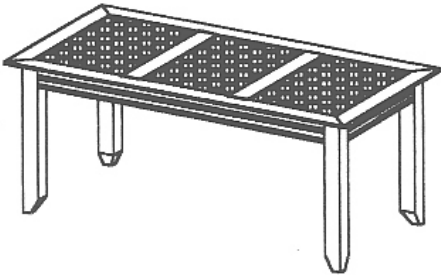

8

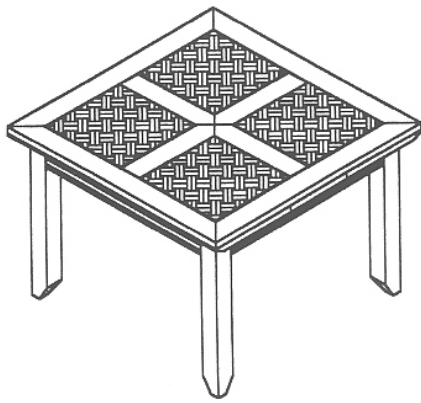

9

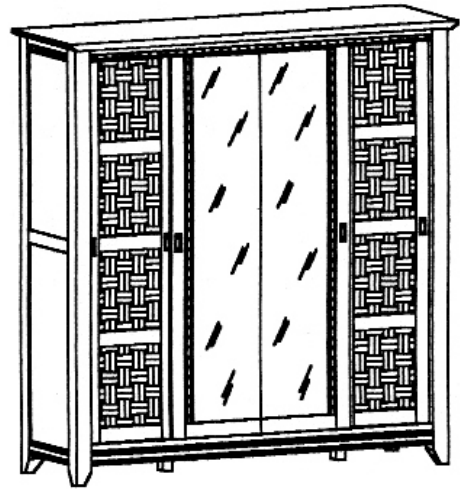

11

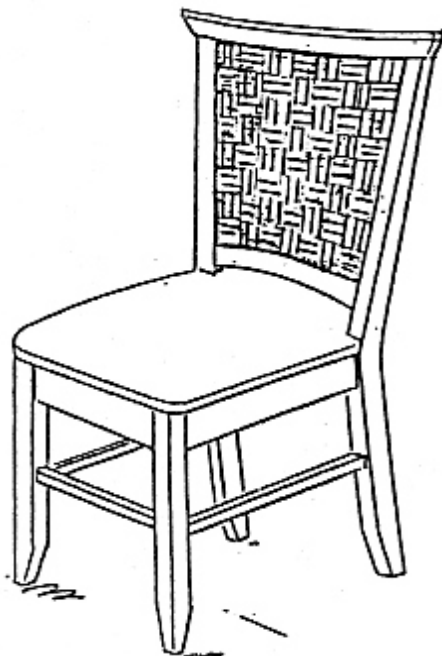

10

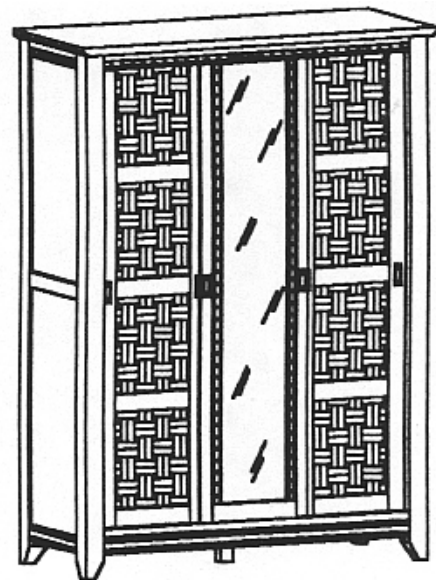

12

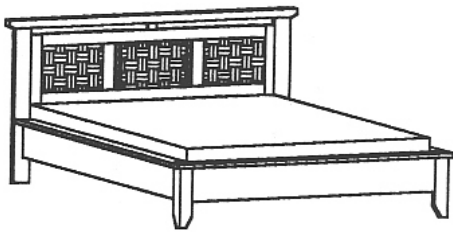

13

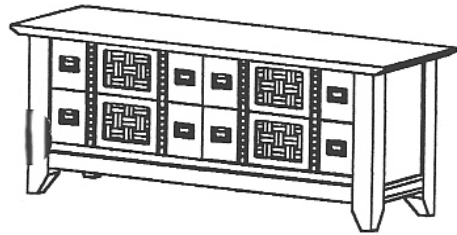

16

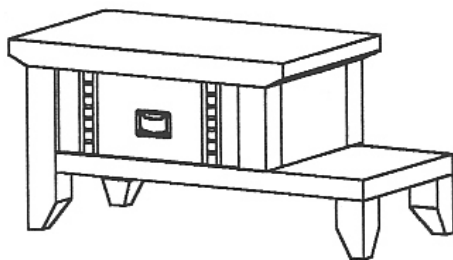

14

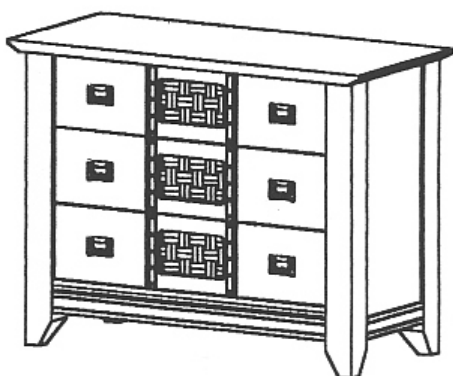

15

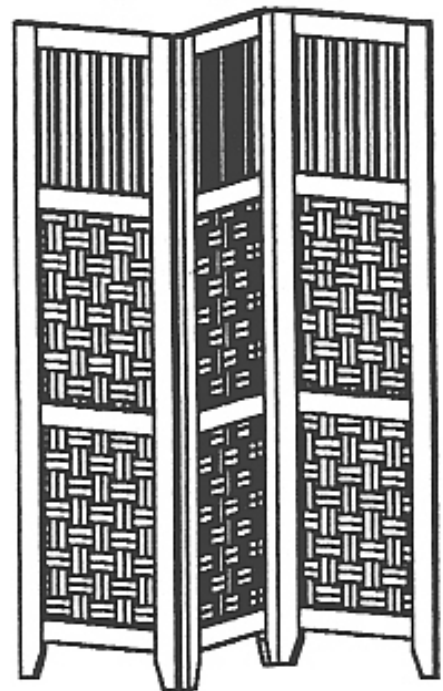

17

(21) Numărul depozitului național:

f 2004 0801

(22) Data depozitului național: 11.08.2004

(43) Data publicării: 29.10.2004

(71) Numele și adresa solicitantului:

S.C. CĂTĂLIN S.R.L.

STR. AVRAM IANCU NR. 54, BRAD, HD

(74) Numele și adresa mandatarului:

AGENȚIA P.I. LABIRINT

STR. CORIOLAN PETREANU NR. 28,

AR 310151, ARAD

(54) Denumirea desenului/modelului:

CANAPELE

(28) Numărul de desene/modele: 13

(51) LOC (7) Cl: **06-01**



3



1



4



2

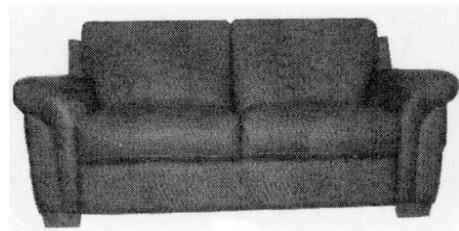

5



6

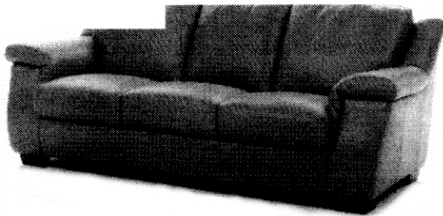

9

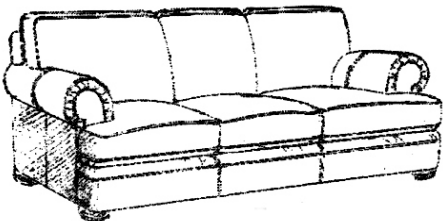

7

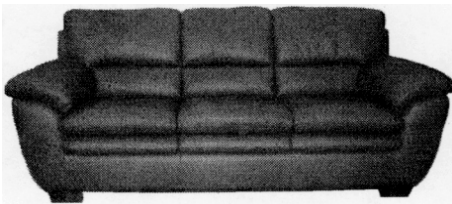

10

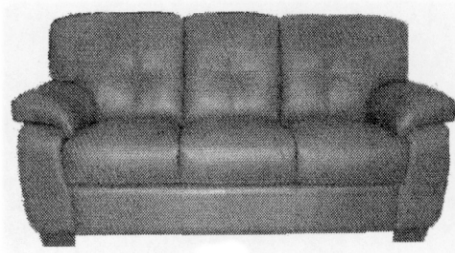

8



11



12

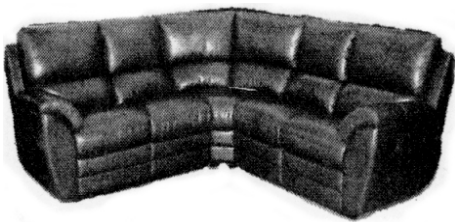

13



2

- (21) Numărul depozitului național:
f 2004 0496
- (22) Data depozitului național: 07.05.2004
- (43) Data publicării: 29.10.2004
- (71) Numele și adresa solicitantului:
S.C. ELVILA S.A
STR. SIRIULUI NR 74-76 SECT.1,
BUCUREȘTI, B 7000
- (54) Denumirea desenului/modelului:
MESE
- (28) Numărul de desene/modele: 2
- (51) LOC (7) Cl: **06-03**



1

- (21) Numărul depozitului național:
f 2004 0769
- (22) Data depozitului național: 01.04.2004
- (43) Data publicării: 29.10.2004
- (71) Numele și adresa solicitantului:
S.C. MOBILENIA S.R.L.
ȘOS. PANTELIMON NR. 161, SECT. 2,
BUCUREȘTI, B 7000
- (54) Denumirea desenului/modelului:
MESE
- (28) Numărul de desene/modele: 3
- (51) LOC (7) Cl: **06-03**

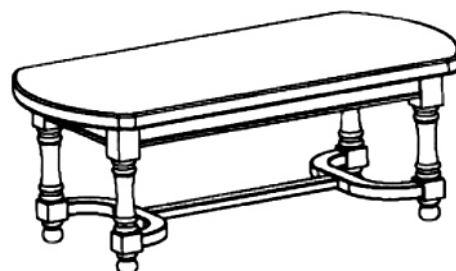

1

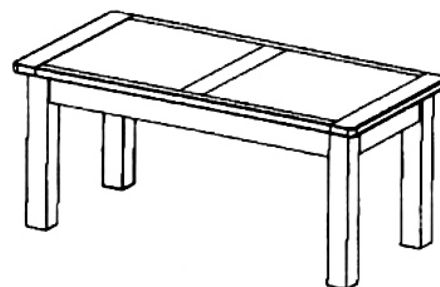

2

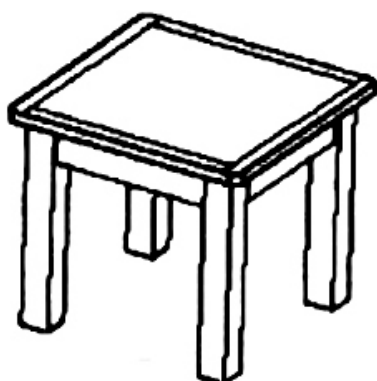

3

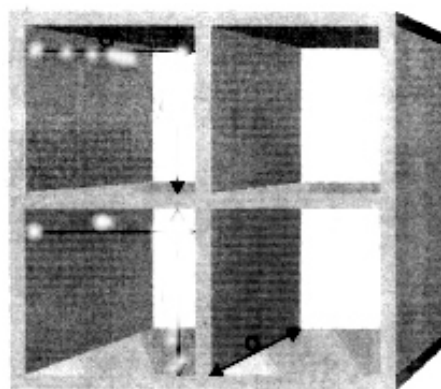

1.2

(21) Numărul depozitului național:

f 2004 0547

(22) Data depozitului național: 25.05.2004

(43) Data publicării: 29.10.2004

(71) Numele și adresa solicitantului:

WEST GROUP ARCHITECTURE

BDUL. CAROL I, NR. 34-36, ET. 11,
SECT.2, BUCUREȘTI, B 020922

(72) Numele autorului:

ADRIAN CRISTESCU

(54) Denumirea desenului/modelului:

CORP DE MOBILIER MODULAR

(28) Numărul de desene/modele: 1

(51) LOC (7) Cl: **06-04**

(57) Descrierea desenului/modelului:

Corp de mobilier modular pentru depozitare; Acest corp are forma unui pătrat (în vedere frontală) împărțit în patru spații pătrate pentru depozitare, egale între ele; acest corp este de tip cadru și poate fi accesat din două direcții - față / spate. Adâncimea corpului este egală cu jumătate din latura pătratului ce formează corpul pentru depozitare.

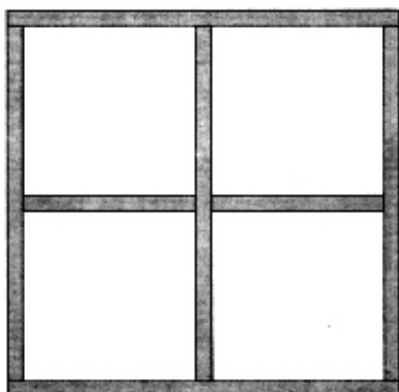

1.1

(21) Numărul depozitului național:

f 2004 0770

(22) Data depozitului național: 01.04.2004

(43) Data publicării: 29.10.2004

(71) Numele și adresa solicitantului:

S.C. MOBILENIA S.R.L.

ȘOS. PANTELIMON NR. 161,
SECT. 2, BUCUREȘTI, B 7000

(54) Denumirea desenului/modelului:

COMODE

(28) Numărul de desene/modele: 4

(51) LOC (7) Cl: **06-04**

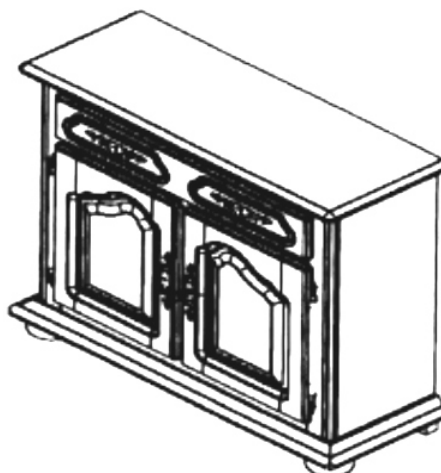

1

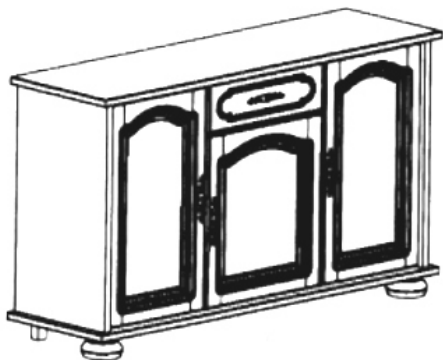

2

- (21) Numărul depozitului național:
f 2004 0775
- (22) Data depozitului național: 02.08.2004
- (43) Data publicării: 29.10.2004
- (71) Numele și adresa solicitantului:
MATE LAURENȚIU ANTONIU
TÂRNOVIȚA NR. 67, TÂRNOVIȚA,
HR 5270271027
- (72) Numele autorului:
MATE LAURENȚIU ANTONIU
- (54) Denumirea desenului/modelului:
RECIPIENTE PENTRU UZ CASNIC
- (28) Numărul de desene/modele: 1
- (51) LOC (7) Cl: **06-04**

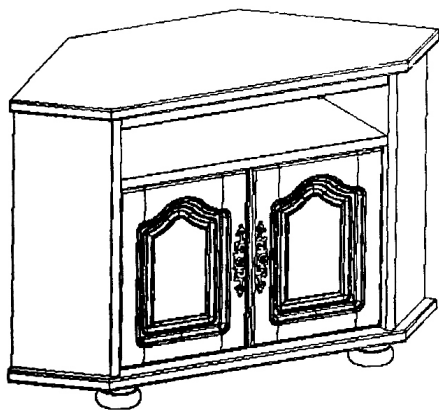

3

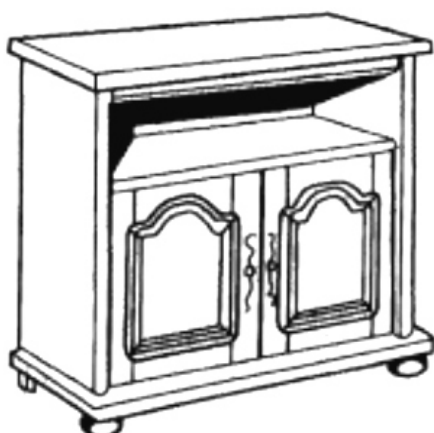
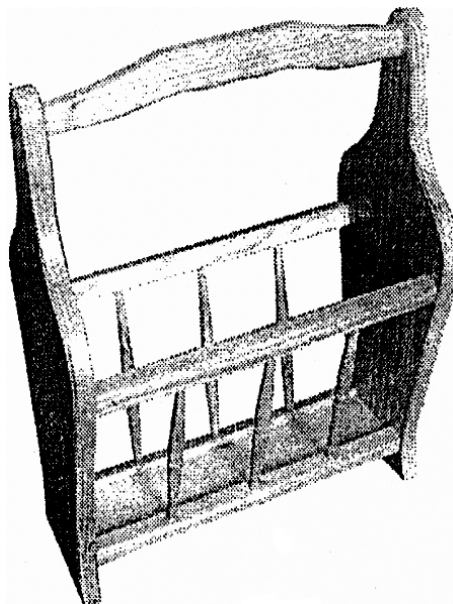

4

- (21) Numărul depozitului național:
f 2004 0493
- (22) Data depozitului național: 07.05.2004
- (43) Data publicării: 29.10.2004
- (71) Numele și adresa solicitantului:
S.C. INSTIRIG S.A.
STR. NICOLAE BĂLCESCU NR. 192,
BALȘ, OT 0800
- (72) Numele autorului:
ENEI ȘTEFAN
PELINARU TATIANA CORNELIA
CHIREA MARIAN LAURENȚIU
- (54) Denumirea desenului/modelului:
PICIOR BANCĂ
- (28) Numărul de desene/modele: 1
- (51) LOC (7) Cl: **06-06**

**CLASA 07 - ARTICOLE DE MENAJ
NECUPRINSE ÎN ALTE CLASE**

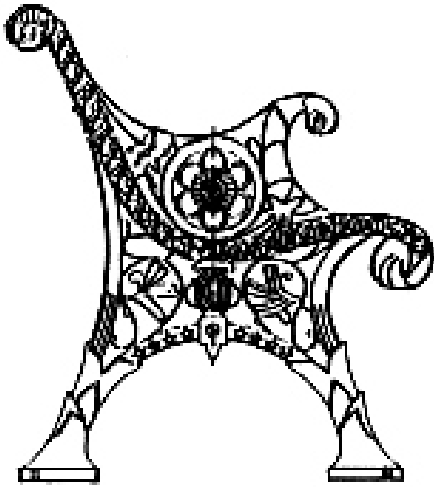

(21) Numărul depozitului național:

f 2004 0792

(22) Data depozitului național: 06.08.2004

(43) Data publicării: 29.10.2004

(71) Numele și adresa solicitantului:

S.C. MUTFAKCI ROMANIA S.R.L.

ȘOS. ȘTEFAN CEL MARE NR. 33,

SECT. 2, BUCUREȘTI, B 0201311489

(72) Numele autorului:

ALI TOSUN

IBRAHIM TOSUN

(54) Denumirea desenului/modelului:

CUPTOR PENTRU COPT CARTOFI

(28) Numărul de desene/modele: 1

(51) LOC (7) Cl: **07-02**

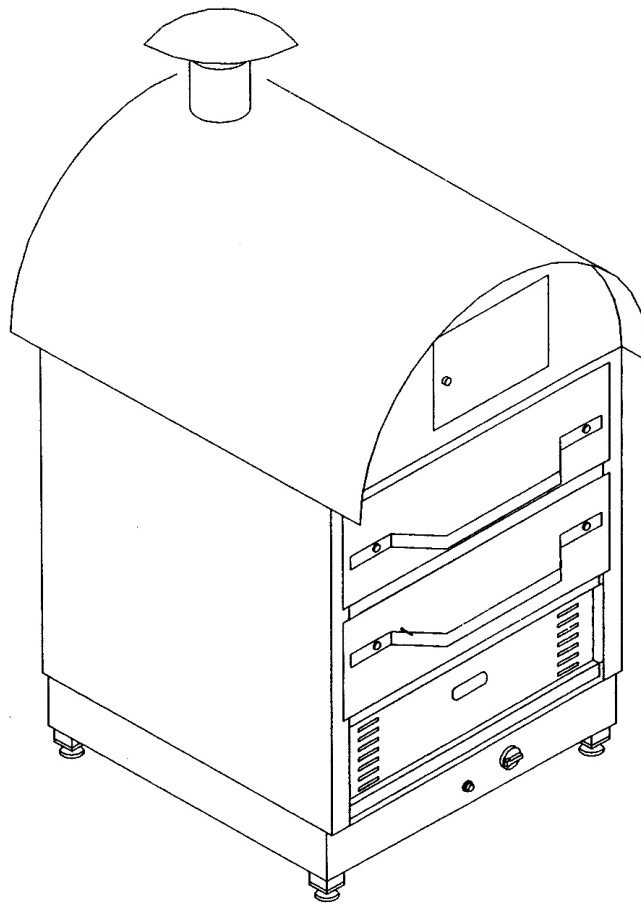

(21) Numărul depozitului național:
f 2004 0873

(22) Data depozitului național: 03.09.2004

(43) Data publicării: 29.10.2004

(71) Numele și adresa solicitantului:

BALINT SANDOR

SAT TÂRNOVIȚA NR.8, BRĂDEȘTI,
HG 537025

(72) Numele autorului:

BALINT SANDOR

(54) Denumirea desenului/modelului:

CIUBĂR

(28) Numărul de desene/modele: 4

(51) LOC (7) Cl: **07-07**

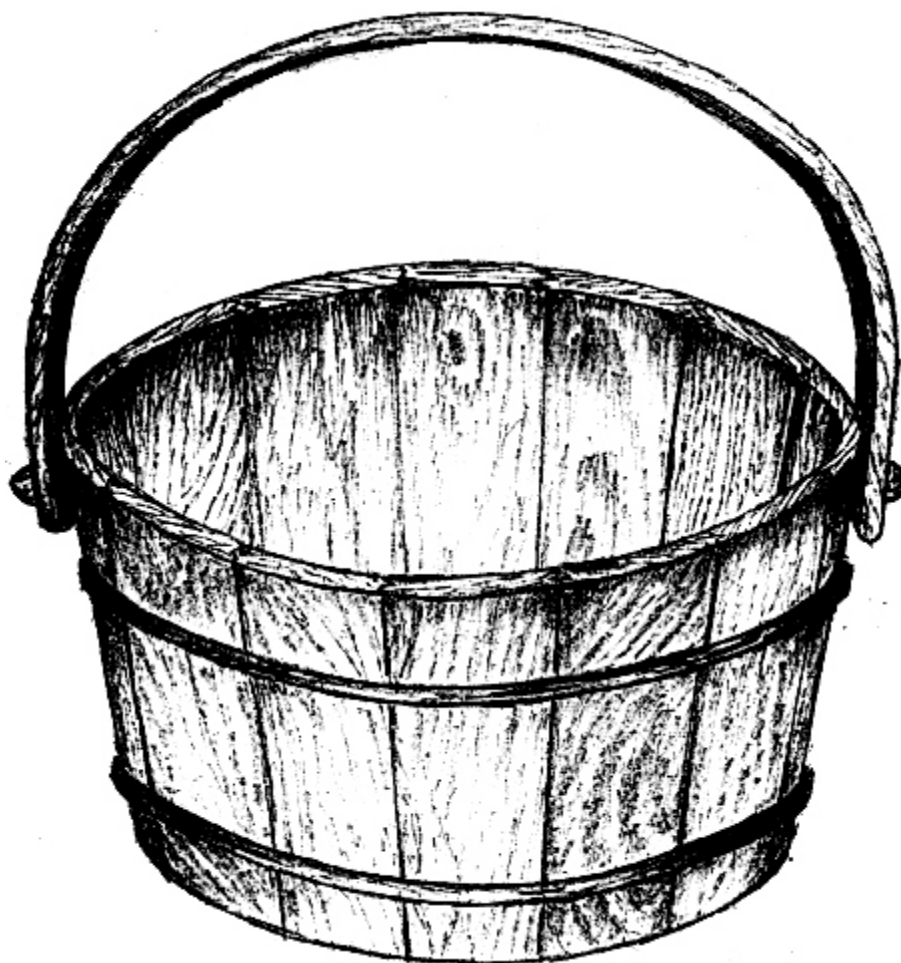

1

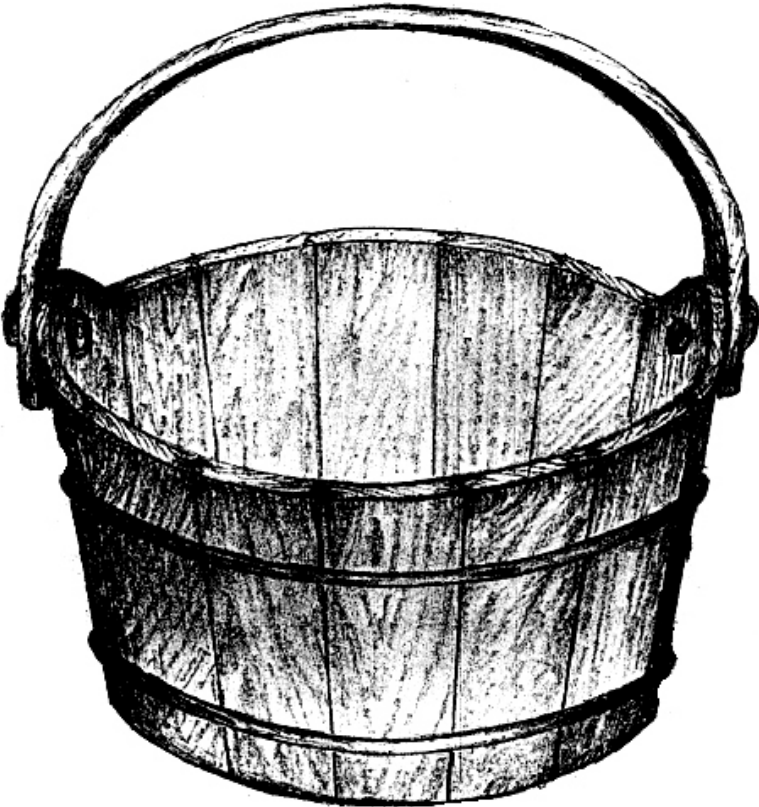

2

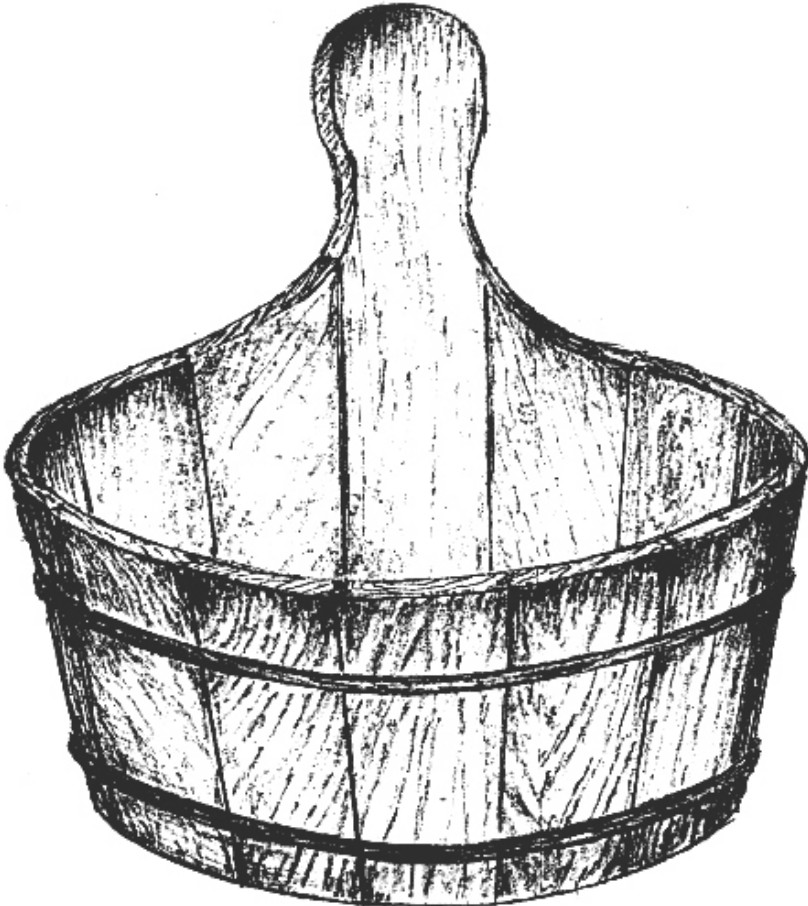

3

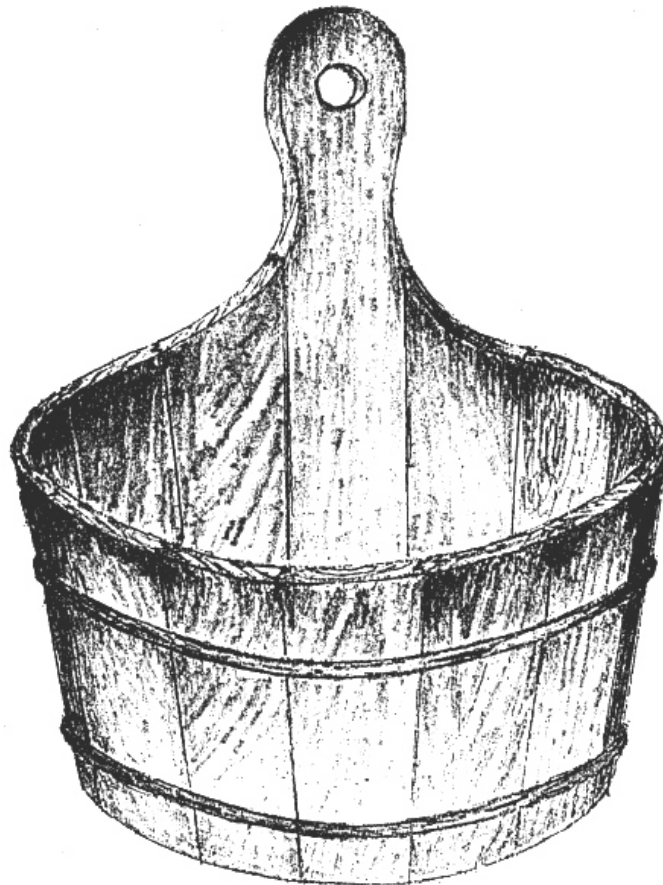

4

**CLASA 08 - ARTICOLE ȘI UTILAJE CASNICE
DE METAL**

(21) Numărul depozitului național:

f 2004 0654

(22) Data depozitului național: 15.06.2004

(43) Data publicării: 29.10.2004

(71) Numele și adresa solicitantului:

S.C. DONARIS S.R.L.

STR. GENIȘTILOR NR.21, AP.15,
SIBIU, SB 550355

(72) Numele autorului:

LUCA LEONARD AURELIAN
MARCU CĂLIN DUMITRU

(54) Denumirea desenului/modelului:
**GRINDĂ PENTRU FIERĂSTRĂU
PANGLICĂ**

(28) Numărul de desene/modele: 1

(51) LOC (7) Cl: **08-03**

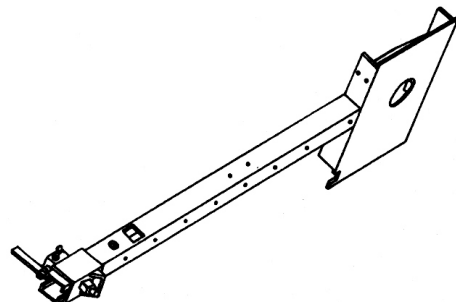

- (21) Numărul depozitului național:
f 2004 0655
- (22) Data depozitului național: 15.06.2004
- (43) Data publicării: 29.10.2004
- (71) Numele și adresa solicitantului:
S.C. DONARIS S.R.L.
STR. GENIȘTILOR NR.21, AP.15,
SIBIU, SB 550355
- (72) Numele autorului:
LUCA LEONARD AURELIAN
MARCU CĂLIN DUMITRU
- (54) Denumirea desenului/modelului:
FIERĂSTRĂU PANGLICĂ ORIZONTAL
- (28) Numărul de desene/modele: 1
- (51) LOC (7) Cl: **08-03**

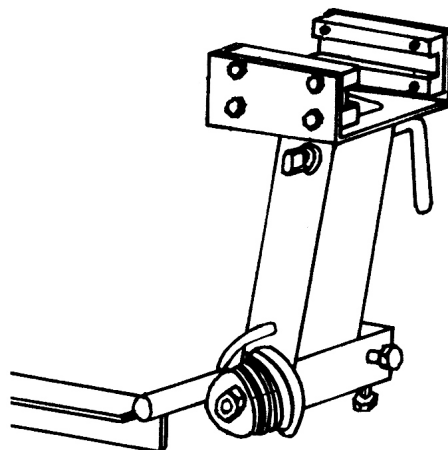
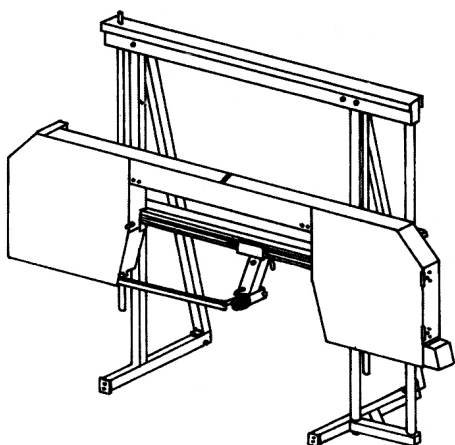

- (21) Numărul depozitului național:
f 2004 0656
- (22) Data depozitului național: 15.06.2004
- (43) Data publicării: 29.10.2004
- (71) Numele și adresa solicitantului:
S.C. DONARIS S.R.L.
STR. GENIȘTILOR NR.21, AP.15,
SIBIU, SB 550355
- (72) Numele autorului:
LUCA LEONARD AURELIAN
MARCU CĂLIN DUMITRU
- (54) Denumirea desenului/modelului:
**PICIOR DE SPRIJIN PENTRU
FIERĂSTRĂU PANGLICĂ**
- (28) Numărul de desene/modele: 1
- (51) LOC (7) Cl: **08-03**

- (21) Numărul depozitului național:
f 2004 0509
- (22) Data depozitului național: 12.05.2004
- (43) Data publicării: 29.10.2004
- (71) Numele și adresa solicitantului:
MAFTEI NECULAI
STRADELA CLOPOTARI NR. 8, BL. 612,
SC. B, AP. 10, IAȘI, IS 700676
- (72) Numele autorului:
MAFTEI NECULAI
- (54) Denumirea desenului/modelului:
**BRIDĂ PENTRU FIXARE ȘINE DE
GHIDARE**
- (28) Numărul de desene/modele: 1
- (51) LOC (7) Cl: **08-08**
- (57) Descrierea desenului/modelului:
Brida de oțel cu cap obținut prin deformare plastică de formă dublu piramidală, poliedrică, cu muchii rotunjite, prevăzută cu un pinten inferior, lateral și cu partea cilindrică filetată, care asigură fixarea șinelor de ghidare, iar la partea superioară un contur deschis supraînălțat ce cuprinde o suprafață pentru inscripționare.

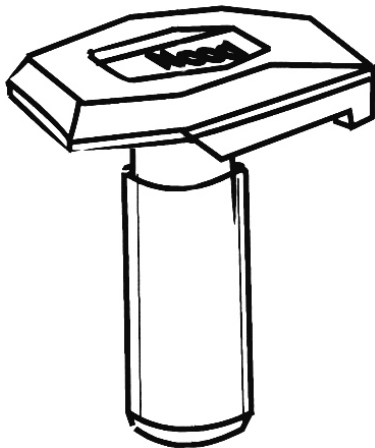

1.2

**CLASA 09 - AMBALAJE ȘI RECIPIENTE
PENTRU TRANSPORTUL SAU
PĂSTRAREA MĂRFURILOR**

(21) Numărul depozitului național:

f 2004 0481

(22) Data depozitului național: 03.05.2004

(43) Data publicării: 29.10.2004

(71) Numele și adresa solicitantului:

S.C. PARTY-TIME-IMPEX S.R.L.

COM. GĂNASEA D.N. 2, GĂNEASA,
B 70000

(54) Denumirea desenului/modelului:

STICLE PET

(28) Numărul de desene/modele: 6

(51) LOC (7) Cl: **09-01**



2



1.1



3



4

(21) Numărul depozitului național:
f 2004 0699

(22) Data depozitului național: 15.07.2004

(43) Data publicării: 29.10.2004

(71) Numele și adresa solicitantului:
S.C. COSTAS DRINKS GMBH S.R.L.
, PETRĂCHIOAIA, IF

(74) Numele și adresa mandatarului:
S.C. RODALL S.R.L.
POLONĂ 115, BL. 15, SC. A, AP. 19,
SECTOR 1, B 7000, BUCUREȘTI

(72) Numele autorului:
PARTENIE COSTEL

(54) Denumirea desenului/modelului:
STICLĂ

(28) Numărul de desene/modele: 2

(51) LOC (7) Cl: 09-01



5



1

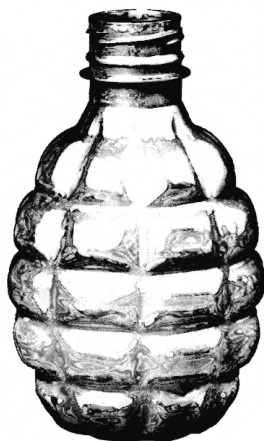

6



2

(21) Numărul depozitului național:

f 2004 0773

(22) Data depozitului național: 29.07.2004

(43) Data publicării: 29.10.2004

(71) Numele și adresa solicitantului:

S.C. FARMEC S.A.

STR. HENRI BARBUSSE NR.16,
CLUJ-NAPOCA, CJ 3400

(74) Numele și adresa mandatarului:

S.C. FARMEC S.A.-LUCĂCEL MIHAELA

STR. HENRI BARBUSSE NR.16,
CJ 40016, CLUJ NAPOCA

(72) Numele autorului:

JEREMIAS BIANCA IMELDA

(54) Denumirea desenului/modelului:

**AMBALAJE PENTRU PRODUSE
COSMETICE**

(28) Numărul de desene/modele: 5

(51) LOC (7) Cl: **09-01**

Reprezentările grafice se găsesc la pagina 1576



(21) Numărul depozitului național:

f 2004 0788

(22) Data depozitului național: 30.04.2004

(43) Data publicării: 29.10.2004

(71) Numele și adresa solicitantului:

S.C. MALITA PRODCOM S.R.L.

ȘOS. VITAN BÂRZEȘTI NR. 9-11, SECT. 4,
BUCUREȘTI, B 7000

(74) Numele și adresa mandatarului:

CABINET ENPORA

IANCULUI 7, BL.109, SC. B. AP. 46,
SECTOR 2, B 73200, BUCUREȘTI

(72) Numele autorului:

MOHAMED SALAHAT

(54) Denumirea desenului/modelului:

AMBALAJ

(28) Numărul de desene/modele: 1

(51) LOC (7) Cl: **09-01, 19-08**

(21) Numărul depozitului național:

f 2004 0844

(22) Data depozitului național: 24.08.2004

(43) Data publicării: 29.10.2004

(71) Numele și adresa solicitantului:

S.C. S.F. INVEST 2000 S.R.L.

STR. VÂLSĂNEȘTI NR. 1, BL. P+1,
SECT. 3, BUCUREȘTI, B 1

(54) Denumirea desenului/modelului:

BUTELIE PET

(28) Numărul de desene/modele: 1

(51) LOC (7) Cl: **09-01**

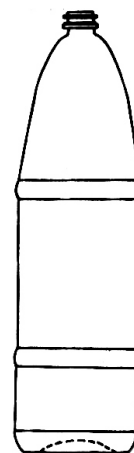

(21) Numărul depozitului național:

f 2004 0845

(22) Data depozitului național: 24.08.2004

(43) Data publicării: 29.10.2004

(71) Numele și adresa solicitantului:

S.C. BĂUTURI DEUTSCHLAND

PRODUCTION IMPEX S.R.L.

STR. PICTOR IOSIF ISER NR. 6, SECT. 1,
BUCUREȘTI, B 012122

(54) Denumirea desenului/modelului:

BUTELIE DIN STICLĂ

(28) Numărul de desene/modele: 1

(51) LOC (7) Cl: **09-01**

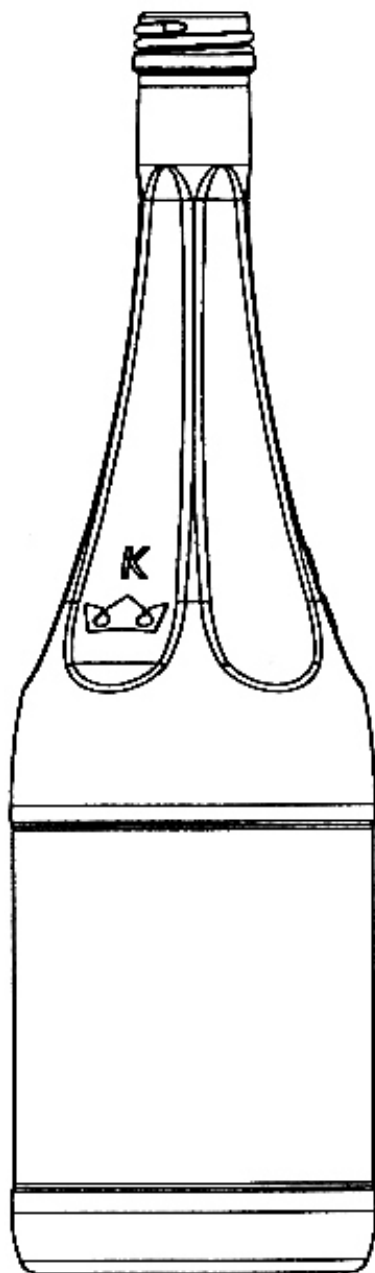

1.1

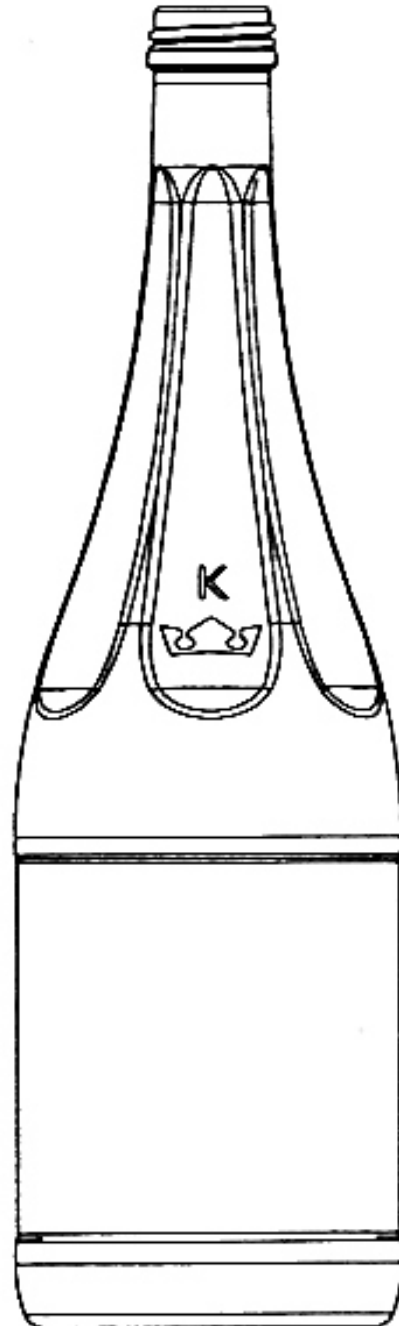

1.2

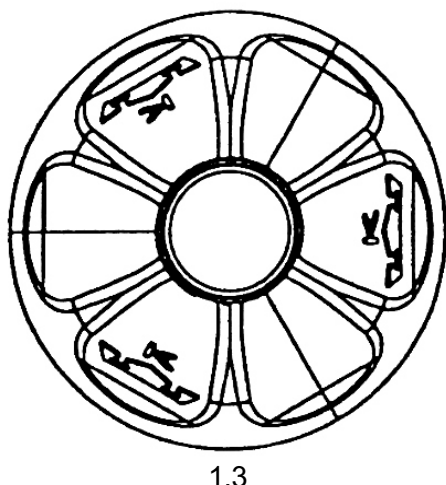

- (21) Numărul depozitului național:
f 2004 0484
- (22) Data depozitului național: 04.05.2004
- (43) Data publicării: 29.10.2004
- (71) Numele și adresa solicitantului:
SICOMED S.A.
BDUL. THEODOR PALLADY NR. 50,
SECT. 3, BUCUREȘTI, B 32266
- (72) Numele autorului:
DIACONU BOGDAN FLORIN
- (54) Denumirea desenului/modelului:
CUTIE DE AMBALAJ
- (28) Numărul de desene/modele: 4
- (51) LOC (7) Cl: **09-03**
- (57) Descrierea desenului/modelului:
model 1 - Modelul 1: - Cutie paralelipipedică, la care, pe fețele frontală și posterioară, sunt înscrise denumirea produsului "Sicovit C", sub denumire diverse date de prezentare a produsului și aroma acestuia, sub care este reprodus un desen color, reprezentând, în perspectivă, o portocală aflată în centrul unor inele "saturniene". Pe celelalte fețe ale cutiei sunt înscrise diverse date referitoare la produs și producător; **model 2** - Modelul 2: - Cutie paralelipipedică, la care, pe fețele frontală și posterioară, sunt înscrise denumirea produsului "Sicovit C", sub denumire diverse date de prezentare a produsului și aroma acestuia, sub care este reprodus un desen color reprezentând în perspectivă un măr plasat în centrul unor inele "saturniene". Pe celelalte fețe ale cutiei sunt înscrise diverse date referitoare la produs și producător; **model 3** - Modelul 3: -

Cutie paralelipipedică, la care, pe fețele frontală și posterioară, sunt înscrise denumirea produsului "Sicovit C", sub denumire diverse date de prezentare a produsului și aroma acestuia, sub care este reprodus un desen color reprezentând, în perspectivă, o căpșună situată în centrul unor inele "saturniene". pe celelalte fețe ale cutiei sunt înscrise diverse date referitoare la produs și producător; **model 4** - Modelul 4: - Cutie paralelipipedică, la care, pe fețele frontală și posterioară, sunt înscrise denumirea produsului "Sicovit C", sub denumire diverse date de prezentare a produsului și aroma acestuia, sub care este reprodus un desen color reprezentând în perspectivă câteva fructe de pădure grupate în centrul unor inele "saturniene". Pe celelalte fețe ale cutiei sunt înscrise diverse date referitoare la produs și producător.

Reprezentările grafice se găsesc la pagina 1577

- (21) Numărul depozitului național:
f 2004 0657
- (22) Data depozitului național: 16.06.2004
- (43) Data publicării: 29.10.2004
- (71) Numele și adresa solicitantului:
KISS ZSOLT LEVENTE
STR. PETRU DOBRA NR. 18/10,
TÂRGU MUREȘ, MS 540410
- (72) Numele autorului:
KISS ZSOLT LEVENTE
- (54) Denumirea desenului/modelului:
AMBALAJE CU ORNAMENTE DE CRĂCIUN
- (28) Numărul de desene/modele: 8
- (51) LOC (7) Cl: **09-03**

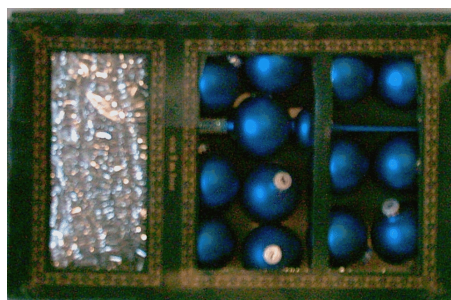

1



2



5



3

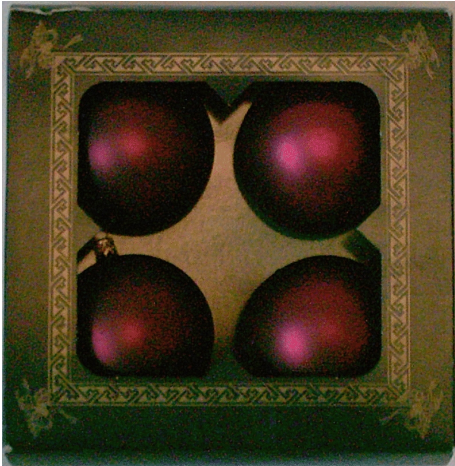

6



4



7



8

(21) *Numărul depozitului național:*

f 2004 0667

(22) *Data depozitului național:* 05.07.2004

(43) *Data publicării:* 29.10.2004

(71) *Numele și adresa solicitantului:*

S.C. TIP TOP FOOD INDUSTRY S.R.L.

STR. DRUMUL CALEA CRICOVULUINR.
13-19, SECT.6, BUCUREȘTI, B 7000

(72) *Numele autorului:*

BASIM BAKHAYA

(54) *Denumirea desenului/modelului:*

AMBALAJ

(28) *Numărul de desene/modele:* 3

(51) *LOC (7) Cl:* **09-03**

(57) *Descrierea desenului/modelului:*

model 1 - Desenul 1: - Reprezintă un nou concept de ambalaj pentru pizza, cu o formă distinctă și o estetică corporativă: Desenul reprezintă o cutie de pizza care are noi elemente grafice originale, reprezentate prin caractere nou create, fiind astfel scris numele societății care le va produce și un nou slogan (delicii rafinate). Cutia are o formă pătrată, căpătând pe înălțimea ei o formă aproximativ curbată. De remarcat este policromia aflată pe cutie, fiind reprezentată prin culoarea roșie pe fond alb și galbenul care încadrează grafica scrisă. De asemenea, elementele de originalitate sunt vizibile și ușor de remarcat prin formele ondulate aflate la extremitățile superioare ale cutiei și noile sisteme de prindere. Designul este reprezentat în două forme respectiv, una desfășurată, așa cum este înainte de ambalare, și în forma finală respectiv cea ambalată pentru a se putea observa în detaliu toate noile caracteristici; **model 2** - Desenul 2: - Reprezintă un nou concept de ambalaj pentru torturi, cu o formă distinctă și o estetică corporativă: Desenul reprezintă o cutie de tort care are noi elemente grafice originale, reprezentate prin caractere nou create fiind astfel scris numele societății care le va produce și un nou slogan (delicii rafinate). De asemenea, elementele de originalitate sunt vizibile și ușor de remarcat prin formele ondulate aflate la extremitățile superioare ale cutiei și noile sisteme de prindere. De remarcat este policromia aflată pe cutie, fiind reprezentată prin culoarea roșie pe fond alb și galbenul care încadrează grafica scrisă pe partea superioară a cutiei și de asemenea se observă pe laturile mai înguste aceași siglă și slogan scrise numai cu roșu încadrat de marginile albe. Designul este reprezentat în două forme respectiv, una desfășurată, așa cum este înainte de ambalare, și în forma finală respectiv cea ambalată pentru a se

putea observa în detaliu toate noile caracteristici; **model 3** - Desenul 3: - Reprezintă un nou concept de ambalaj pentru fursecuri, cu o formă distinctă și o estetică corporativă: Desenul reprezintă o cutie creată special pentru fursecuri, care are noi elemente grafice originale, reprezentate prin caractere nou create, fiind astfel scris numele societății care le va produce și un nou slogan (delicii rafinate). Cutia are o formă dreptunghiulară la bază, căpătând pe înălțimea ei o formă aproximativ curbată. De remarcat este policromia aflată pe cutie, fiind reprezentată prin culoarea roșie pe fond alb și galbenul care încadrează grafica scrisă. De asemenea, elementele de originalitate sunt vizibile și ușor de remarcat prin formele ondulate aflate la extremitățile superioare ale cutiei și noile sisteme de prindere. Designul este reprezentat în două forme respectiv, una desfășurată, așa cum este înainte de ambalare, și în forma finală respectiv, cea ambalată pentru a se putea observa în detaliu toate noile caracteristici.

Reprezentările grafice se găsesc la pagina 1579

(21) *Numărul depozitului național:*

f 2004 0772

(22) *Data depozitului național:* 29.07.2004

(43) *Data publicării:* 29.10.2004

(71) *Numele și adresa solicitantului:*

S.C. FARMEC S.A.

STR. HENRI BARBUSSE NR. 16,
CLUJ-NAPOCA, CJ 3400

(74) *Numele și adresa mandatarului:*

S.C. FARMEC S.A.-LUCĂCEL MIHAELA

STR. HENRI BARBUSSE NR.16, CJ 40016,
CLUJ NAPOCA

(72) *Numele autorului:*

COȘAR DANIELA ELENA

(54) *Denumirea desenului/modelului:*

**AMBALAJE PENTRU PRODUSE
COSMETICE**

(28) *Numărul de desene/modele:* 4

(51) *LOC (7) Cl:* **09-03**

Reprezentările grafice se găsesc la pagina 1581

(21) Numărul depozitului național:

f 2004 0784

(22) Data depozitului național: 04.08.2004

(43) Data publicării: 29.10.2004

(71) Numele și adresa solicitantului:

NOVARTIS CONSUMER HEALTH S.A.

ROUTE DE L'ETRAZ, NYON 1,

CH 12601485

(74) Numele și adresa mandatarului:

**S.C INVENTA - AGENȚIE UNIVERSITARĂ
DE INVENTICĂ S.R.L.**

CORNELIU COPOSU 7, BL. 104, SC. 2,

ET. 1, AP. 31, SECTOR 3,

B 7000, BUCUREȘTI

(72) Numele autorului:

PATRIK ROCHE

CHRISTIAN SACLIER

LIONEL JEANNIN

(54) Denumirea desenului/modelului:

CASETE PENTRU BLISTERE

(28) Numărul de desene/modele: 3

(51) LOC (7) Cl: **09-03**

(30) Prioritatea invocată: Țara / Data / Numărul

CH/06.02.2004/130423

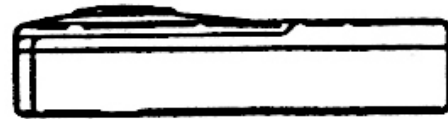

1.4

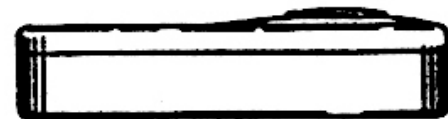

1.5

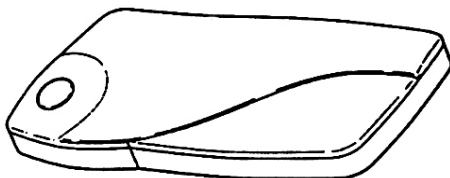

1.1



1.6

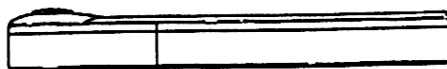

1.2

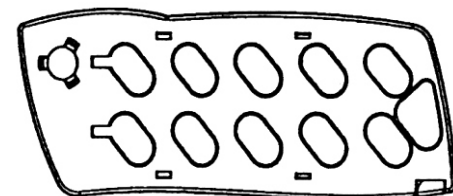

1.7



1.3

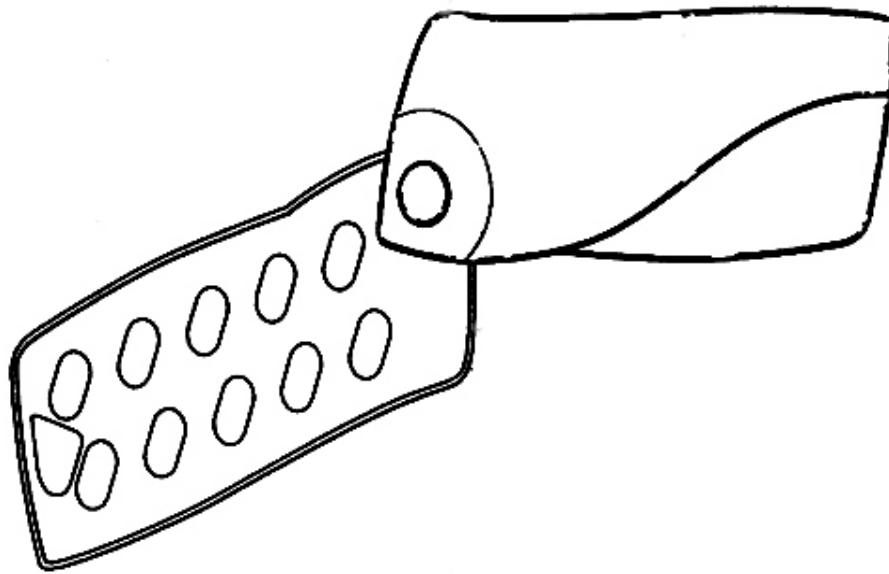

1.8

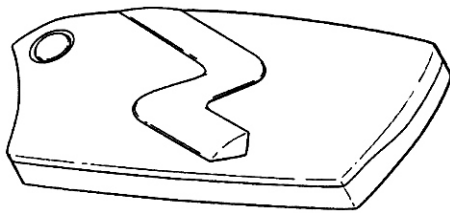

2.1

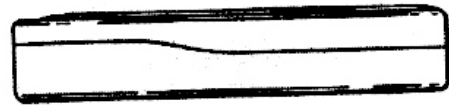

2.5



2.2

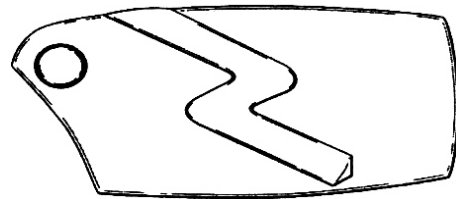

2.6



2.3



2.4

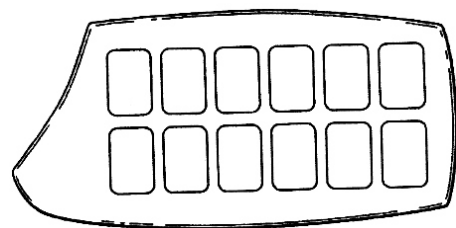

2.7

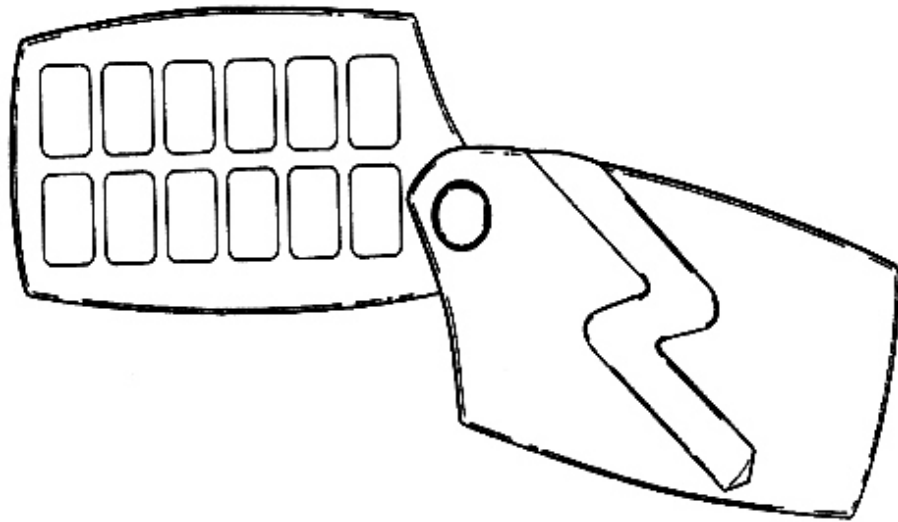

2.8

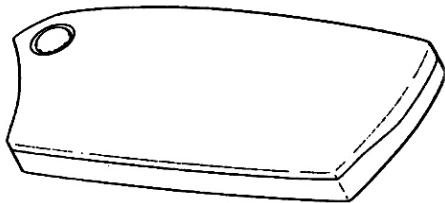

3.1



3.5

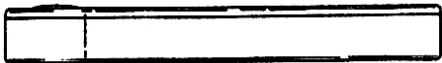

3.2

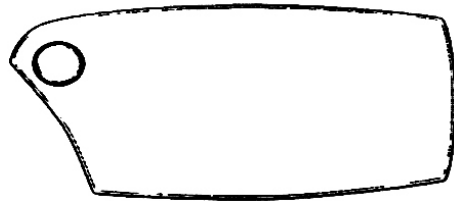

3.6

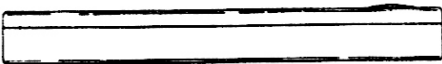

3.3

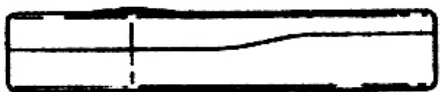

3.4

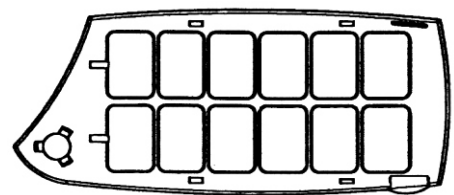

3.7

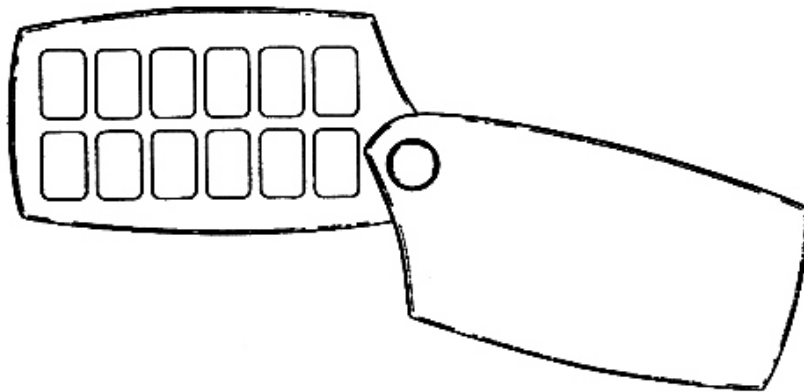

3.8

(21) Numărul depozitului național:
f 2004 0794

(22) Data depozitului național: 09.08.2004

(43) Data publicării: 29.10.2004

(71) Numele și adresa solicitantului:

S.C. POLIPAKING S.R.L.
STR. KOSSUTH LAJOS NR. 210B,
BARAOLT, CV 4023

(72) Numele autorului:
SKOVRAN ALADAR

(54) Denumirea desenului/modelului:
CUTIE

(28) Numărul de desene/modele: 2

(51) LOC (7) Cl: **09-03**

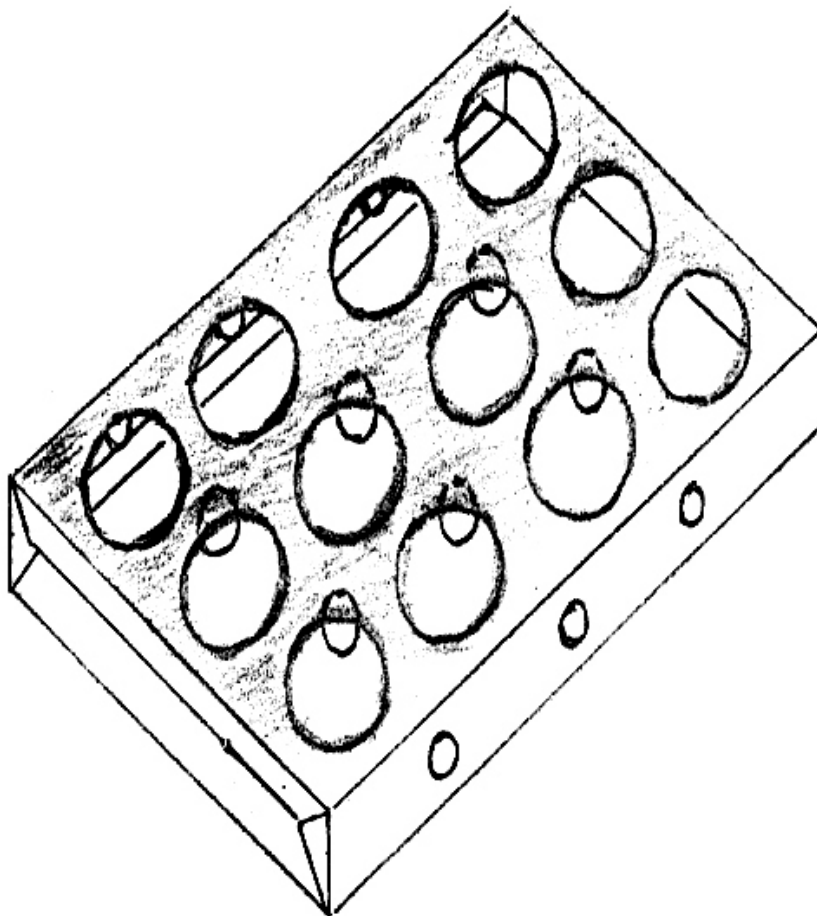

1

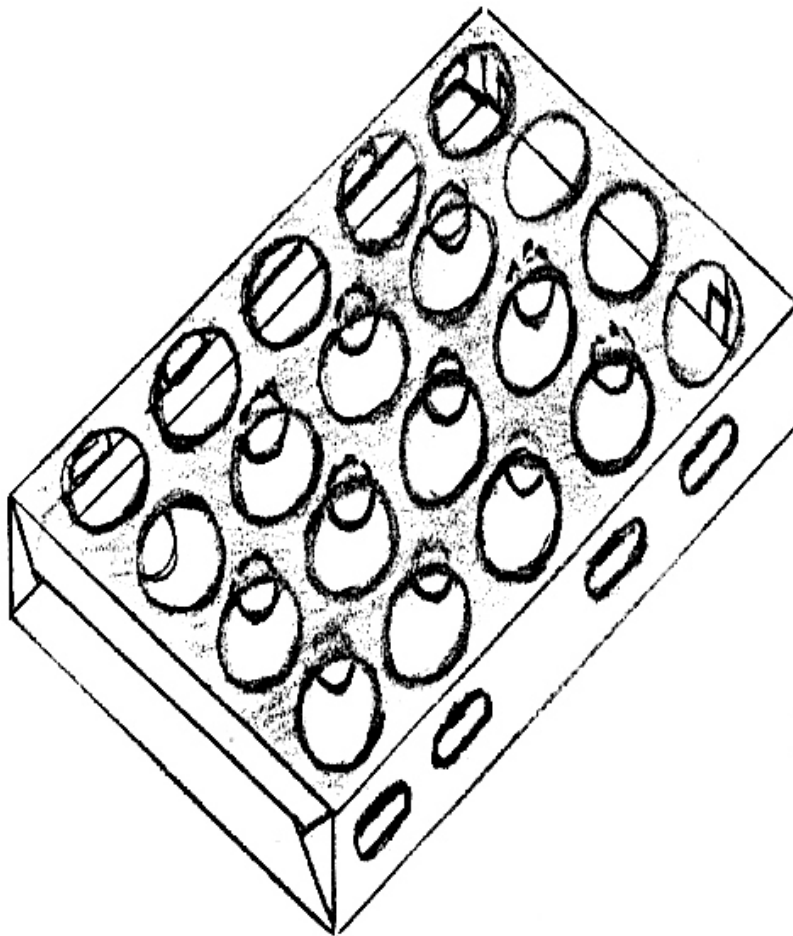

2

(21) Numărul depozitului național:

f 2004 0754

(22) Data depozitului național: 23.07.2004

(43) Data publicării: 29.10.2004

(71) Numele și adresa solicitantului:

S.C. ALKA CO. S.R.L.

ȘOS. STRĂULEȘTI NR. 76-86, SECT. 1,
BUCUREȘTI, B 7000

(74) Numele și adresa mandatarului:

CABINET ENPORA

IANCULUI 7, BL.109, SC. B. AP. 46,
SECTOR 2, B 73200, BUCUREȘTI

(72) Numele autorului:

AMIR KRENZIA

(54) Denumirea desenului/modelului:

AMBALAJ FLEXIBIL

(28) Numărul de desene/modele: 2

(51) LOC (7) Cl: **09-05**



**ROASTED & SALTED
SUNFLOWER SEEDS**

Ambalat in atmosferă protectoare, special pentru a menține prospețimea produsului.

INGREDIENTE: semințe de floarea soarelui de calitate superioară, sare fină.

Valoare nutritivă per 100g	Nutritional value per 100g
Valoare energetică (calorii)	560 Energy (calories)
Proteine (g)	17.9 Proteins (g)
Carbhidrați (g)	21.3 Carbohydrates (g)
Cholesterol (mg)	0 Cholesterol (mg)
Celuloză (mg)	4 Dietary fibre (mg)
Calciu (mg)	100 Calcium (mg)
Vitamina B1 (mg)	1.7 Vitamin B1 (mg)
Vitamina C (mg)	0.5 Vitamin C (mg)
Magneziu (mg)	345 Magnesium (mg)



5 941347 000016



**SEMINȚE DE FLOAREA SOARELUI
PRĂJITE ȘI SĂRATE**

NET: 100g e

**SEMINȚE DE FLOAREA SOARELUI
PRĂJITE ȘI SĂRATE**

NET: 100g e

A se consuma, de preferință, înainte de:
BEST BEFORE:

A se păstra la loc uscat și răcoros.

Depozitarea îndelungată în condiții neadecvate poate afecta calitatea produsului.

Produsul acesta a fost livrat din fabrica noastră în stare proaspătă și cu o calitate înaltă. Dacă au apărut modificări asupra lui și plăcerea Dvs. a fost afectată, vă rugăm trimiteți produsul și ambalajul cu informații despre ziua și locul cumpărării la sediul companiei noastre.

Produsele noastre sunt bine curățate și controlate. Pot apărea totuși mici impurități de floarea soarelui.

Produs pentru
 ALKA TRADING Co.
 Șos. Străulești 76-86.
 București, ROMÂNIA
 Made in ROMANIA



SALTED SUNFLOWER KERNELS



Ambalat în atmosferă protejată, special pentru a menține proaspătimea produsului.
A se păstra la loc uscat și răcoros.
 Depozitarea îndelungată în condiții nefavorabile poate afecta calitatea produsului.

Produsul este produs în fabrica noastră în condiții de igienă și calitate înaltă. Dacă au să apară modificări asupra lui a plăcerea dvs. a fost alterată, vă rugăm să contactați produsul și ambalajul cu informații despre zona și locul cumpărării la sediul companiei noastre.

SEMINTE DE FLOAREA SOARELUI DECOJITE

Valori Nutriționale:	Nutrițivi Facts:
per 100g	per 100g
Văscare energizantă (calorii)	560 Energy (calories)
Proteina (g)	20.5 Proteins (g)
Carbhidrați (g)	24.5 Carbohydrates (g)
Colosterol (mg)	0 Cholesterol (mg)
Calorii (kcal)	135 Calories (kcal)
Alte substanțe	33g Fat
Vitamina B1 (mg)	1.95 Vitamin B1 (mg)
Vitamina C (mg)	0.5 Vitamin C (mg)

A se consuma, de preferință, înainte de:
BEST BEFORE:

NET: 100g e

Produs pentru ALKA TRADING Co.
 Sos. Strădușii 76-86, București, ROMANIA
 Made in ROMANIA



SEMINTE DE FLOAREA SOARELUI DECOJITE



(RO) SEMINTE DE FLOAREA SOARELUI DECOJITE
 SĂRĂTE ȘI PRĂJITE FĂRĂ ULEI

ALKA Co. Produs disponibil în Div. Salvați bucuriile de calitate pentru 021.2241162. Pentru mai multe informații sau întrebări, vă rugăm să contactați produsul și ambalajul la numărul de telefon 021.2241162.

(EN) SALTED SUNFLOWER KERNELS, ROASTED WITHOUT OIL
 ALKA Co. The kernels of quality, as are your company's satisfaction. For inquiries contact us at +40.21.2241162.

(DE) GESALZTE UND GEBLÄTT. GERÖSTETE
 SONNENBLUMENKERN

ALKA, macht alles was es möglich ist, um Sie stetig mit der Qualität eines Produkts zu erfreuen. Für Informationen und Bestellungen, kontaktieren Sie bitte unser Service-Team unter der Telefonnummer +49.21.2241162.

(HU) PIRÍTOTT, SZÉTELÉSŰ ALU MÉRLETTESZEN
 SZÉTELÉSŰ SZÓZOTT NAPSZEMENY
 Az ALKA Co. mindig igyekszik minőségi élelmiszereket készíteni, amelyek megfelelnek az Önök elvárásainak. Ha bármilyen kérdés merül fel, kérjük, forduljon a +49.21.2241162-es telefonszámunkra.

(EL) ΣΑΛΙΝΙΣΤΑ ΚΑΙ ΑΠΟΚΑΛΥΨΤΑ
 ΚΟΡΜΑΤΑ ΣΗΜΕΙΩΜΕΝΑ
 ALKA Co. Πάντα εργαζόμαστε για να σας προσφέρουμε προϊόντα υψηλής ποιότητας. Για πληροφορίες ή παραγγελίες, επικοινωνήστε με το τμήμα μας στο +49.21.2241162.

(TR) YAĞSIZ KAVRULMUŞ TUZLU AYÇEKİRCİKLERİ
 ALKALIN yüksek kaliteli ürünlerimizi yüksek kaliteli olarak
 Tuzlanmış ve kızartılmış olarak sunarız. +49.21.2241162
 Müşterilerimiz için her zaman hazırız.



- (21) Numărul depozitului național:
f 2004 0767
- (22) Data depozitului național: 29.07.2004
- (43) Data publicării: 29.10.2004
- (71) Numele și adresa solicitantului:
S.C. ROMAQUA HOLDINGS S.A.
 BDUL BUCUREȘTII NOI NR. 52,
 SECTOR 1, BUCUREȘTI, B 78418
- (72) Numele autorului:
 CHIOREAN CĂLIN
- (54) Denumirea desenului/modelului:
AMBALAJ CAFEA
- (28) Numărul de desene/modele: 3
- (51) LOC (7) Cl: **09-05**



1.1



1.2



2.1



2.2



3.2



3.1

- (21) Numărul depozitului național:
f 2004 0777
- (22) Data depozitului național: 03.08.2004
- (43) Data publicării: 29.10.2004
- (71) Numele și adresa solicitantului:
**S.C. MORĂRIT PANIFICAȚIE
BĂNEASA S.A.**
STR. NICOLAE G. CARAMFIL NR. 52-54,
SECT. 1, BUCUREȘTI RO, BUCUREȘTI,
B 7000
- (72) Numele autorului:
ENACHIUC NECULAI
- (54) Denumirea desenului/modelului:
AMBALAJE
- (28) Numărul de desene/modele: 6
- (51) LOC (7) Cl: 09-05

Reprezentările grafice se găsesc la pagina
1582

(21) Numărul depozitului național:

f 2004 0748

(22) Data depozitului național: 20.07.2004

(43) Data publicării: 29.10.2004

(71) Numele și adresa solicitantului:

EMI INTERNAȚIONAL S.R.L.

BDUL. LIBERTĂȚII NR.18, BL.104, SC.1,
ET.5, AP.12, SECT.5, BUCUREȘTI, B

(74) Numele și adresa mandatarului:

INTELLECTUAL PROPERTY

OFFICE S.R.L.

STR. AL.MORUZZI NR. 6, BL. B6, SC. 2,
ET. 8, AP. 62, SECT. 3, B 031155,
BUCUREȘTI

(54) Denumirea desenului/modelului:

COLȚAR

(28) Numărul de desene/modele: 1

(51) LOC (7) Cl: **09-99**

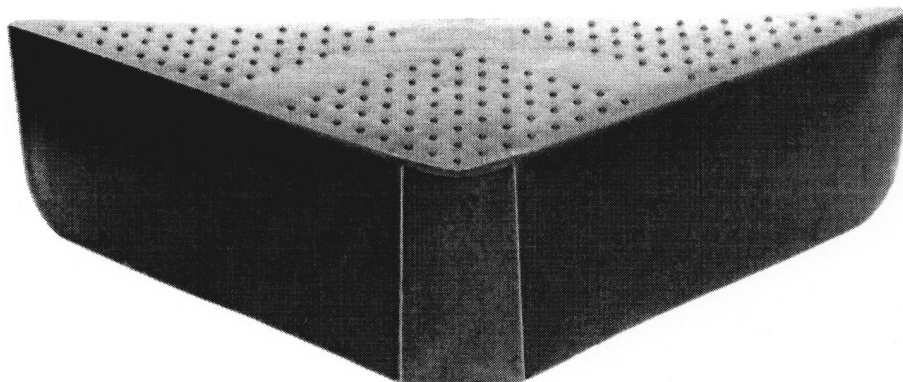

CLASA 11 - OBIECTE ORNAMENTALE

(21) Numărul depozitului național:

f 2004 0714

(22) Data depozitului național: 14.04.2004

(43) Data publicării: 29.10.2004

(71) Numele și adresa solicitantului:

S.C. AS PLASTIK ROM S.R.L.

STR. CAPITAN PAPADOPOL NR. 14,
CONSTANȚA, CT 8700

(72) Numele autorului:

TURAN NUFEL

(54) Denumirea desenului/modelului:

**GHIVECI DIN PLASTIC PENTRU FLORI,
TĂVIȚĂ PENTRU FLORI DIN PLASTIC,
GHIVECI DIN PLASTIC**

(28) Numărul de desene/modele: 4

(51) LOC (7) Cl: **11-02**

(57) Descrierea desenului/modelului:

model 1 - Ghiveciul este tronconic cu o bază mică la partea inferioară, baza mare fiind prevăzută cu o bordură netedă pentru întărire, partea exterioară a ghiveciului este netedă lucioasă, cu segmente semirotunde pe generatoare; **model 2** - Tăvița pentru ghiveci flori din plastic are corpul tronconic neted lucios, cu o nervură la partea superioară

pentru intrare; **model 3** - Ghiveciul are corpul tronconic prevăzut cu o bordură superioară semirotundă și un brâu care este imprimat cu flori și pomi, corpul exterior este neted, având imprimate diferite flori și pomi, care se evidențiază prin luciul lor, baza mică fiind baza de sprijin; **model 4** - Tăvița pentru flori cu modele are corpul tronconic neted lucios, cu bordura superioară în fața semirotundă spre baza inferioară. În interior tăvița are nervuri concentrice pentru intrare.



1



2



3



4

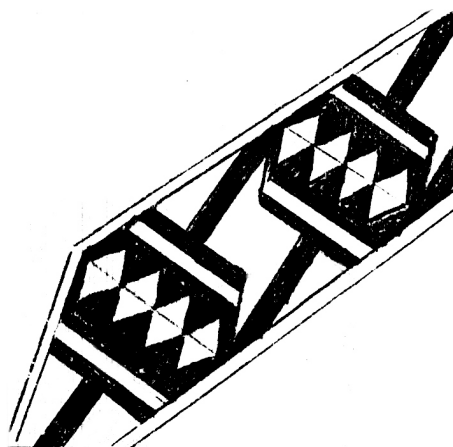

**CLASA 12 - MIJLOACE DE TRANSPORT ȘI
DE RIDICAT**

(21) Numărul depozitului național:

f 2004 0741

(22) Data depozitului național: 14.07.2004

(43) Data publicării: 29.10.2004

(71) Numele și adresa solicitantului:

PITEA GRIGORE

STR. PANSELUȚEI NR. 1, AP.3 ,
REȘIȚA, CS 320087

SZABO STEFAN

STR. PETRU MAIOR NR. 67,
REȘIȚA, CS 320111

PONETCHI PAVEL

STR. CLOȘCA NR. 4, CARANSEBEȘ,
CS 325400

COJOCARU DUMITRU

STR. NICOLAE BĂLCESCU NR. 1,
CARANSEBEȘ, CS 325400

(72) Numele autorului:

PITEA GRIGORE

SZABO STEFAN

PONETCHI PAVEL

COJOCARU DUMITRU

(54) Denumirea desenului/modelului:

**BOGHIU PENTRU LOCOMOTIVĂ DIESEL
ELECTRICĂ**

(28) Numărul de desene/modele: 1

(51) LOC (7) Cl: **12-03**

(21) Numărul depozitului național:

f 2004 0782

(22) Data depozitului național: 04.08.2004

(43) Data publicării: 29.10.2004

(71) Numele și adresa solicitantului:

PREDA ION

STR. TAIGA NR. 14, SECT.5,
BUCUREȘTI, B 1484

(72) Numele autorului:

PREDA ION

(54) Denumirea desenului/modelului:

ORNAMENT SCULPTAT

(28) Numărul de desene/modele: 1

(51) LOC (7) Cl: **11-02, 17-02**

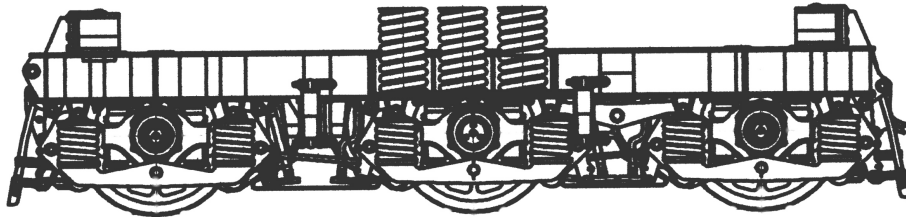

1.1

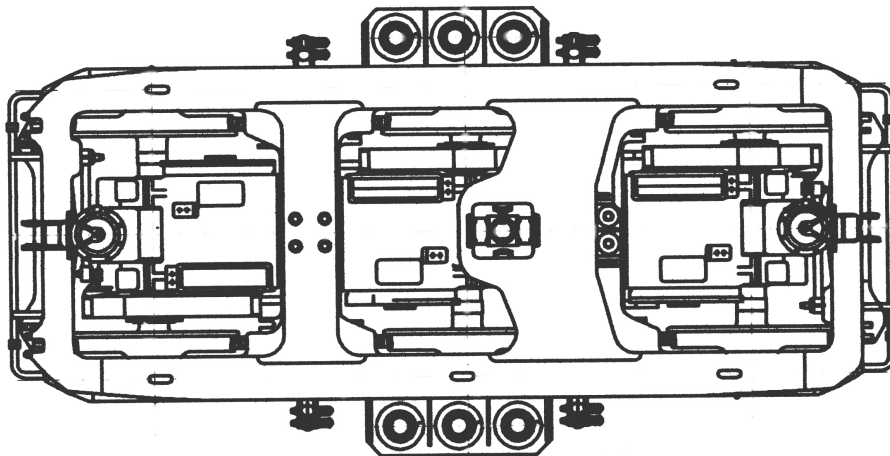

1.2

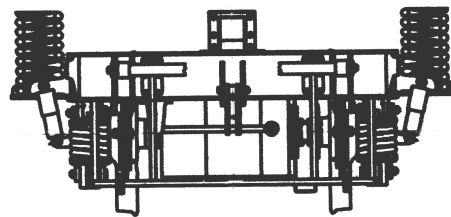

1.3

(21) Numărul depozitului național:

f 2004 0505

(22) Data depozitului național: 11.05.2004

(43) Data publicării: 29.10.2004

(71) Numele și adresa solicitantului:

S.C. ATELIERELE C.F.R. GRIVIȚA S.A.

CALEA GRIVIȚEI NR. 359, SECT. 1,
BUCUREȘTI, B 7000

(72) Numele autorului:

BĂIAȘU DAN
MATEI VIOREL
TOMA OVIDIU

(54) Denumirea desenului/modelului:

VAGOANE DE DORMIT

(28) Numărul de desene/modele: 4

(51) LOC (7) Cl: **12-13**

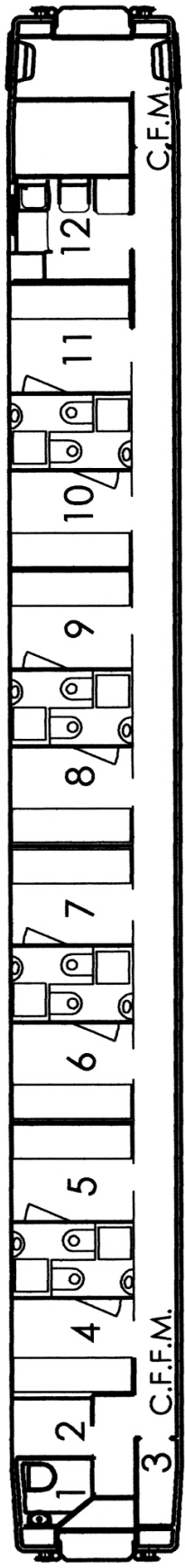

1

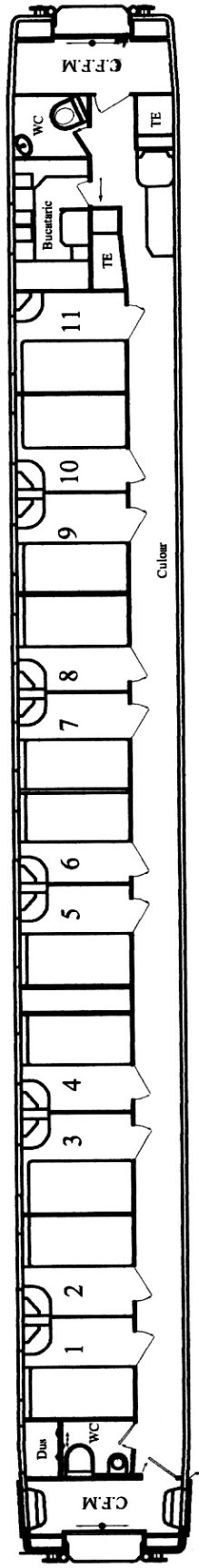

2

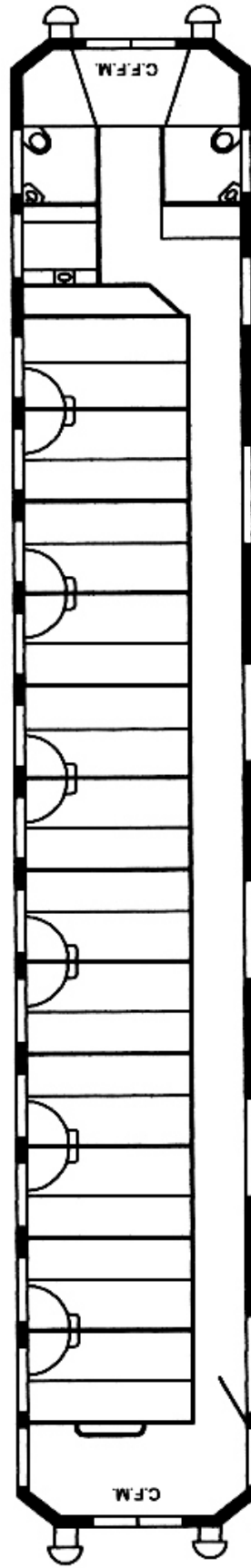

3

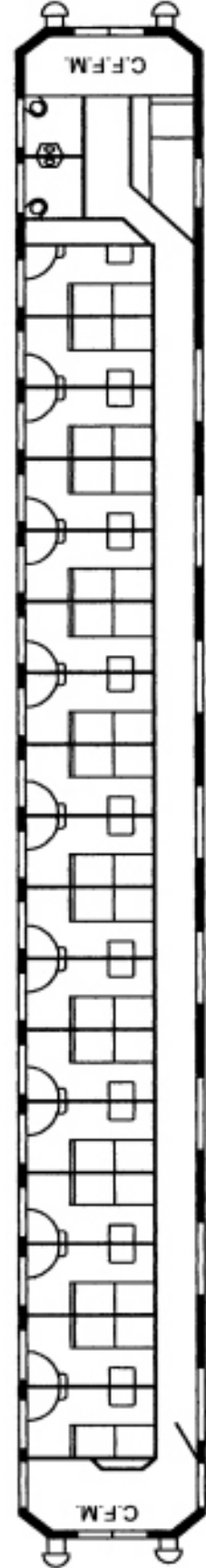

4

- (21) Numărul depozitului național:
f 2004 0776
- (22) Data depozitului național: 02.08.2004
- (43) Data publicării: 29.10.2004
- (71) Numele și adresa solicitantului:
MATE LAURENȚIU ANTONIU
TÂRNOVIȚA NR. 67, TÂRNOVIȚA,
HR 5270271027
- (72) Numele autorului:
MATE LAURENȚIU ANTONIU
- (54) Denumirea desenului/modelului:
SĂNIUȚĂ
- (28) Numărul de desene/modele: 1
- (51) LOC (7) Cl: **12-14**

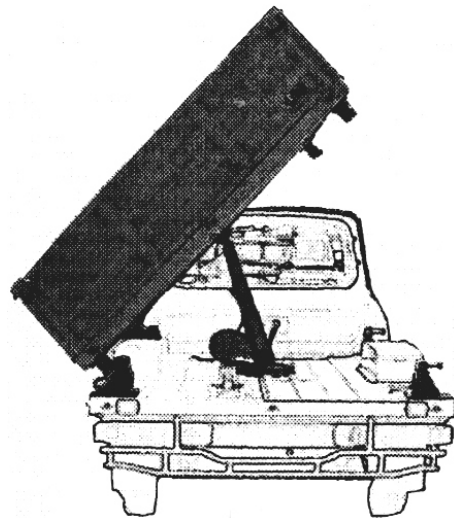

1.1

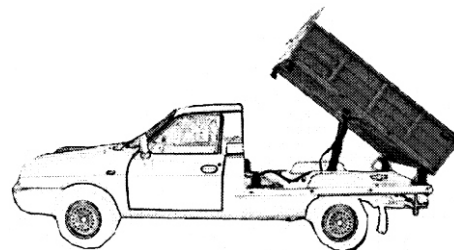
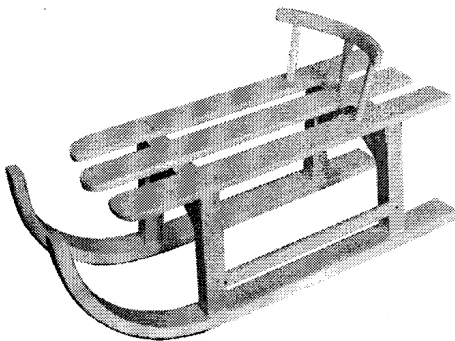

1.2

-
- (21) Numărul depozitului național:
f 2004 0527
- (22) Data depozitului național: 19.05.2004
- (43) Data publicării: 29.10.2004
- (71) Numele și adresa solicitantului:
S.C CAUTIS JB`93 PRODCOM
IMPEX S.R.L.
STR. LUICĂ NR. 170-172, SECT. 4,
BUCUREȘTI, B 70000
- (72) Numele autorului:
CAUTUSANU MARIUS BOGDAN
- (54) Denumirea desenului/modelului:
BENĂ BASCULABILĂ PE TREI PĂRȚI ȘI
ELEMENTE COMPONENTE
- (28) Numărul de desene/modele: 7
- (51) LOC (7) Cl: **12-16**

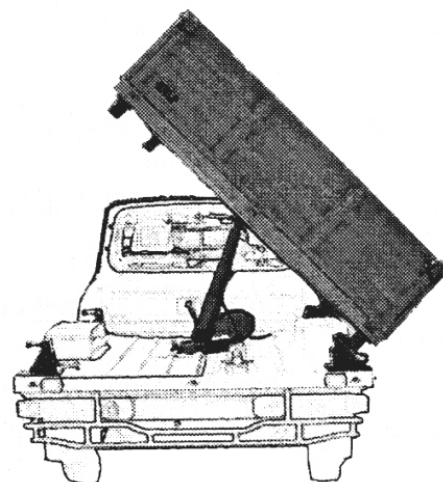

1.3



2



5



3



6



4



7

(21) Numărul depozitului național:
f 2004 0625

(22) Data depozitului național: 03.06.2004

(43) Data publicării: 29.10.2004

(71) Numele și adresa solicitantului:
S.C VRG S.R.L.
CARTIER VIIȘOARA NR. 61/E,
BISTRIȚA, BN 420006

(72) Numele autorului:

FELDIOREAN RADU MARIAN

(54) Denumirea desenului/modelului:

SUPRASTRUCTURĂ AUTO SFSB-20

(28) Numărul de desene/modele: 1

(51) LOC (7) Cl: **12-16**

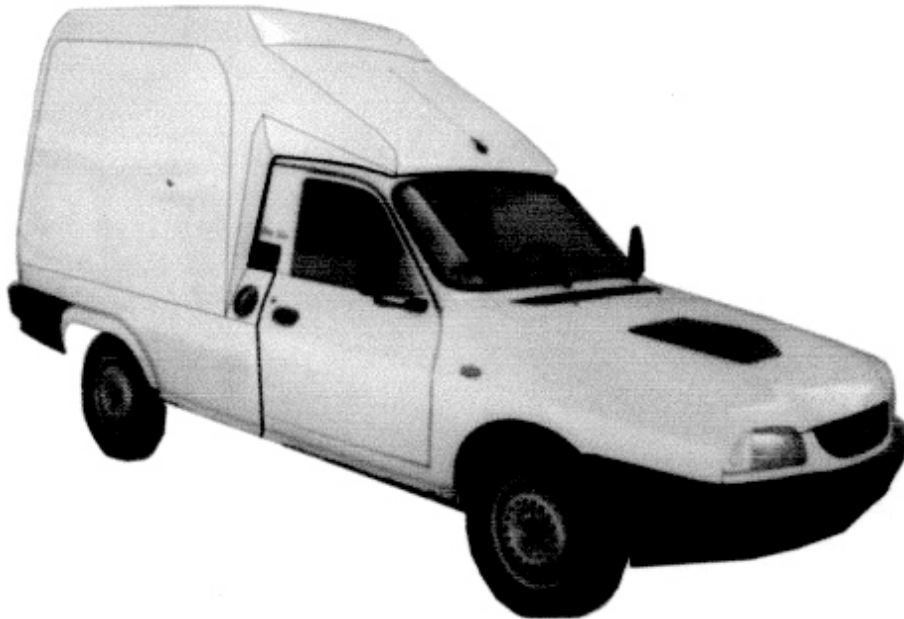

1.1

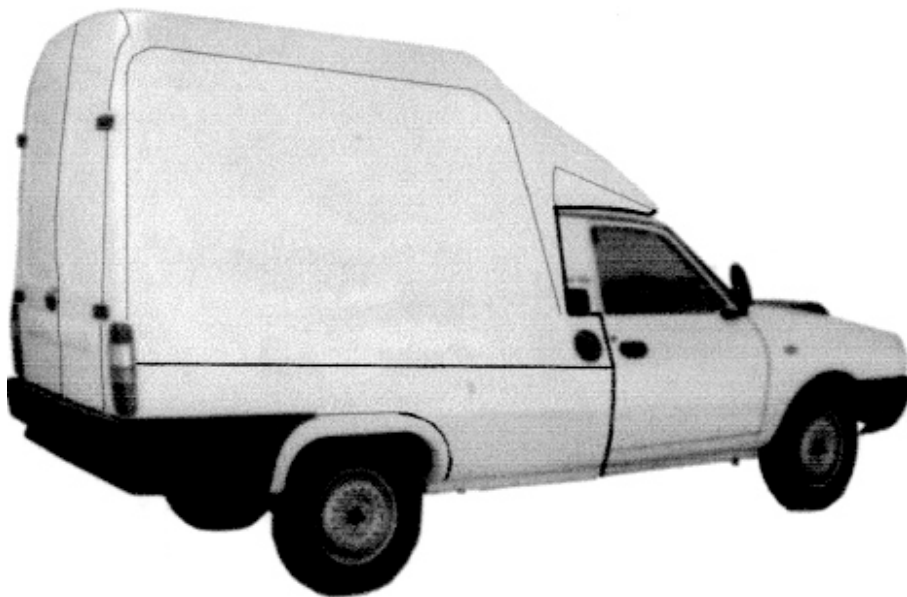

1.2



1.3

**CLASA 13 - APARATE DE PRODUCERE,
DISTRIBUȚIE ȘI TRANSFORMARE
A ENERGIEI ELECTRICE**

(21) Numărul depozitului național:

f 2004 0854

(22) Data depozitului național: 27.08.2004

(43) Data publicării: 29.10.2004

(71) Numele și adresa solicitantului:

MAKEL ELKTRIK MALZEMELERI

SANAYI TICARET LIMITED SIRKETI

KIRAK MEVKII, MUHACIR MAH. CAKMAK
CAD.NO.51 BUYUKCEKMECE, ISTANBUL,
TR 1335

(74) Numele și adresa mandatarului:

**S.C INVENTA - AGENȚIE UNIVERSITARĂ
DE INVENTICĂ S.R.L.**

CORNELIU COPOSU 7, BL. 104, SC. 2,
ET. 1, AP. 31, SECTOR 3,
B 7000, BUCUREȘTI

(72) Numele autorului:

ATILLA DOGAN

(54) Denumirea desenului/modelului:

PRIZE ȘI COMUTATOARE

(28) Numărul de desene/modele: 4

(51) LOC (7) Cl: 13-03

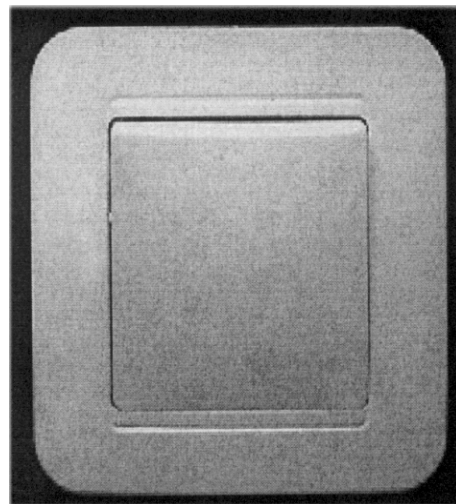

1.1

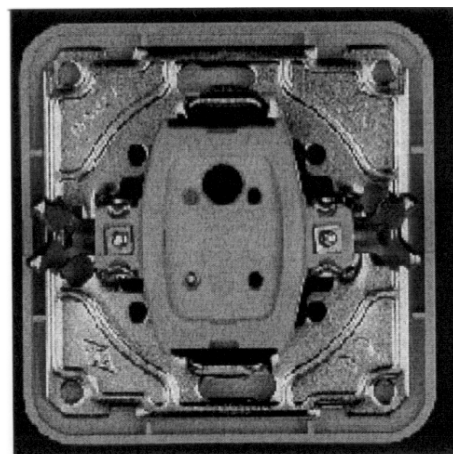

1.2

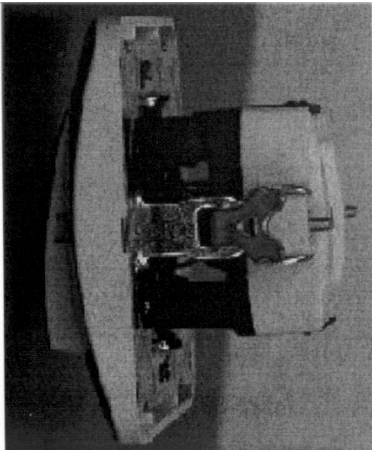

1.3

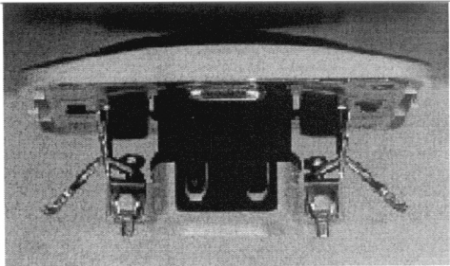

1.6

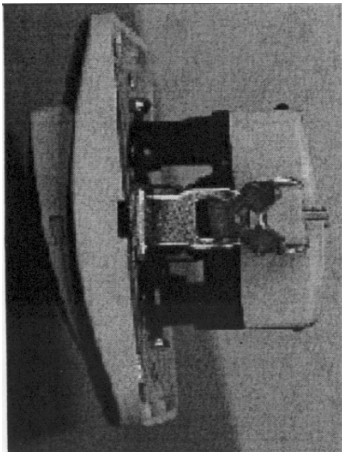

1.4

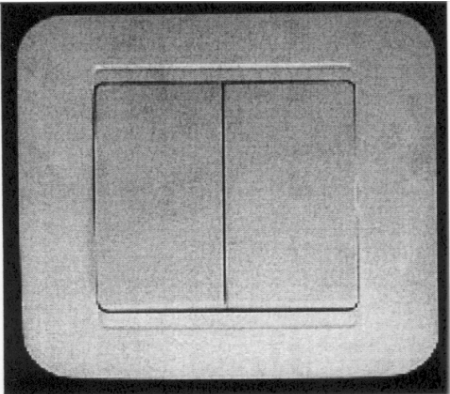

2.1

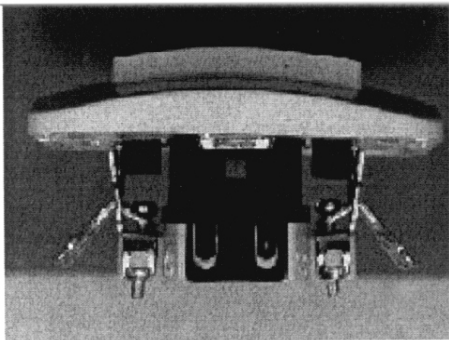

1.5

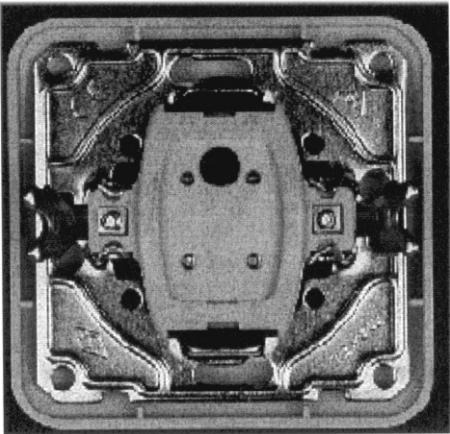

2.2

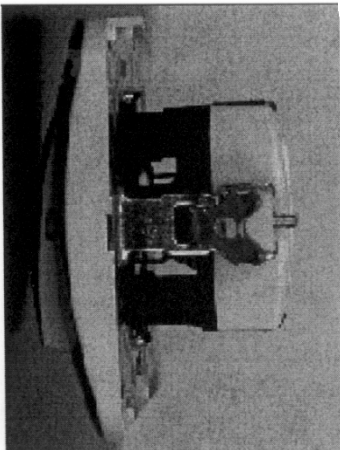

2.3

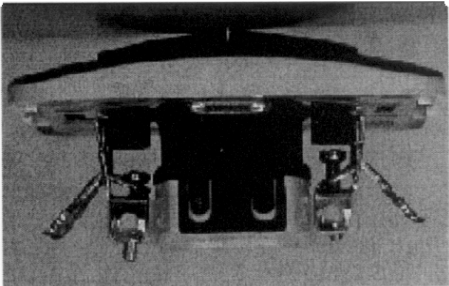

2.6

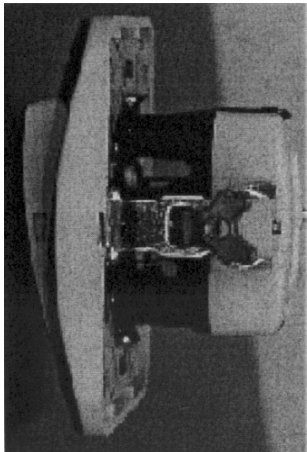

2.4

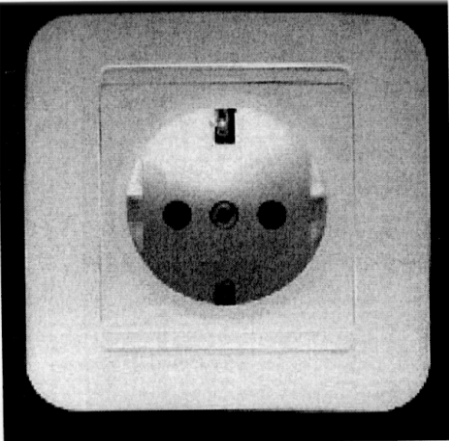

3.1

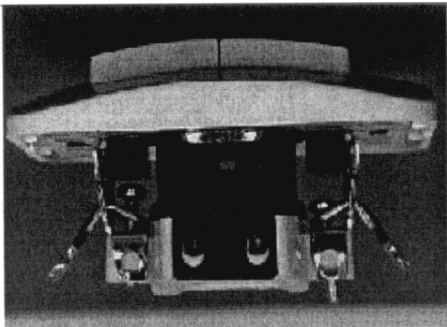

2.5

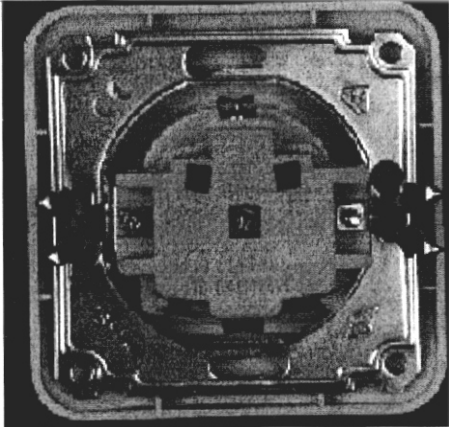

3.2

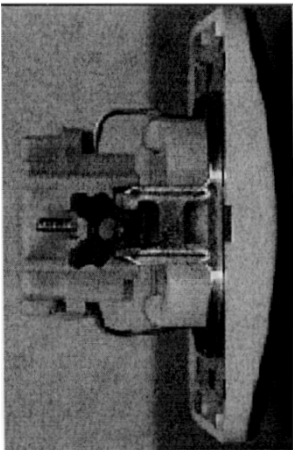

3.3

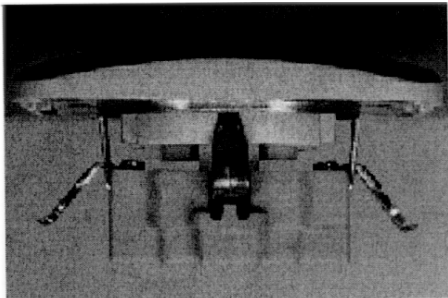

3.6

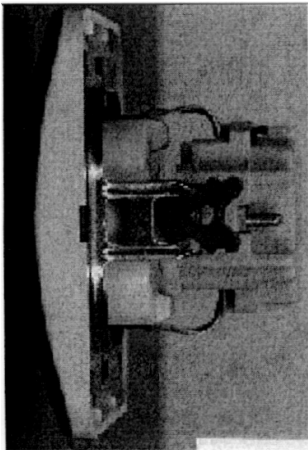

3.4

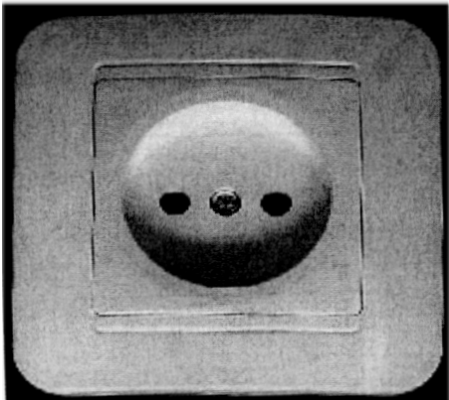

4.1

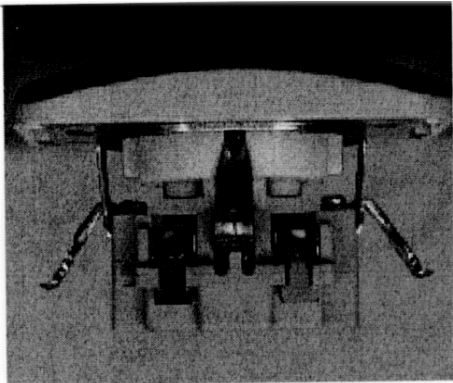

3.5

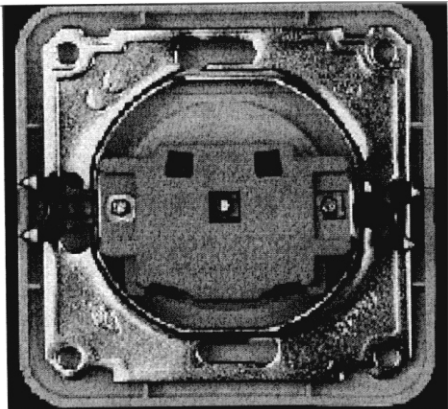

4.2

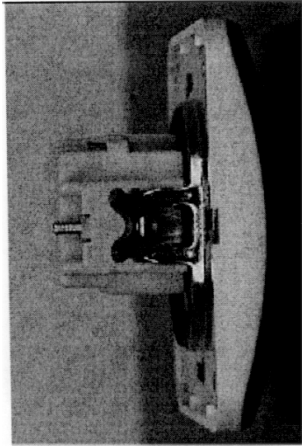

4.3

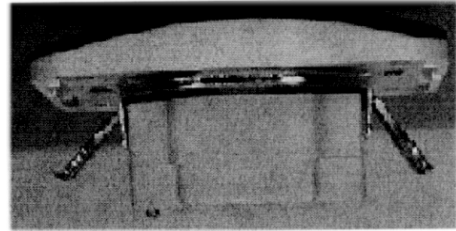

4.6

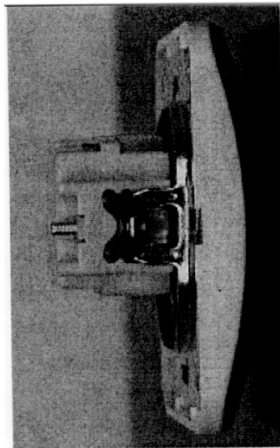

4.4

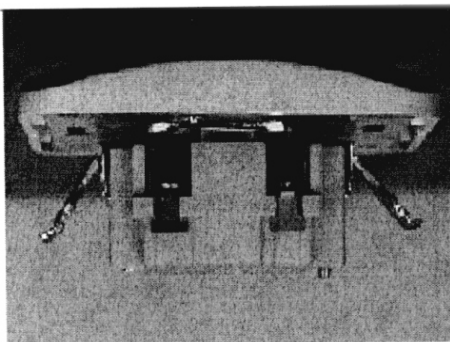

4.5

CLASA 19 - PAPETĂRIE, ARTICOLE DE BIROU, MATERIALE PENTRU ARTE, ÎNVĂȚĂMÂNT

(21) Numărul depozitului național:

f 2004 0710

(22) Data depozitului național: 07.07.2004

(43) Data publicării: 29.10.2004

(71) Numele și adresa solicitantului:

**S.C. WITING ROMANIAN
COMPANY S.R.L.**

STR. WITING NR. 22, AP. 12, SECT. 1,
BUCUREȘTI, B 70000

(72) Numele autorului:

DAN FLORIN VOICU

(54) Denumirea desenului/modelului:

**COPERTĂ ȘI FILE PAȘAPORT PENTRU
ANIMALE DE COMPANIE**

(28) Numărul de desene/modele: 11

(51) LOC (7) Cl: **19-04, 08**



1

I. PROPRIETAR / OWNER

1. Nume / Name _____
 Prenume / Surname _____
 Adresă / Address _____
 Cod poștal / Postcode _____
 Localitate / Locality _____
 Țară / Country _____

2. Nume / Name _____
 Prenume / Surname _____
 Adresă / Address _____
 Cod poștal / Postcode _____
 Localitate / Locality _____
 Țară / Country _____

3. Nume / Name _____
 Prenume / Surname _____
 Adresă / Address _____
 Cod poștal / Postcode _____
 Localitate / Locality _____
 Țară / Country _____

ROM 000000000000

2

IV. VACCINARI ANTIRABICE / VACCINATION AGAINST RABIES

Tipul vaccinului / Type of vaccine _____
 Data aplicării / Date of application _____
 Numărul și denumirea laboratorului / Number and name of laboratory _____

1	2	3

ROM 000000000000

5

II. DESCRIEREA ANIMALULUI / DESCRIPTION OF ANIMAL

1. Răsunet / Name _____
 2. Sigiliu / Species _____
 3. Raza / Breed _____
 4. Vârstă / Age _____
 5. Data nașterii / Date of birth _____
 6. Răsunet / Name _____
(diferență de sex - Color & Type)

ROM 000000000000

3

V. TEST SEROLOGIC PENTRU RABIE / RABIES SEROLOGICAL TEST

Am examinat (inclusiv) titlul de rezultatură testului serologic pentru, animal, efectuat pe o probă prelevată în data (transformatul) _____ la laboratorul laborator aprobat de UE, care scadează faptul că stivii anticorpilor antirabici neutralizant) este egal sau superior celui de 0,5 U/ml.

I have seen an official report of the result of a serological test for the animal, carried out on a sample taken on _____ at the laboratory of laboratory approved by the UE, which states that the result (neutralizing antibody) is equal to or greater than 0,5 U/ml.

Numara, data și semnătura medicului veterinar aprobat / Name, date and signature of the authorized veterinarian _____

ROM 000000000000

6

III. IDENTIFICARE ANIMAL / IDENTIFICATION OF ANIMAL

1. Numărul identității / Identity number _____
 2. Data înscrierii identității / Date of identification _____
 3. Localitatea identității / Location of identification _____
 4. Numărul tatuajului / Tattoo number _____
 5. Data tatuajului / Date of tattooing _____

Identificarea trebuie verificată înainte de fiecare recepționare ulterioară în acest pasaport / The identification must be verified before any new entry is made on this passport

ROM 000000000000

4

VI. TRATAMENTE CONTRA CĂPUȘELOR / TICK TREATMENT

Tipul tratamentului / Type of treatment _____
 Data aplicării / Date of application _____
 Numărul și denumirea laboratorului / Number and name of laboratory _____

1	2	3

ROM 000000000000

7

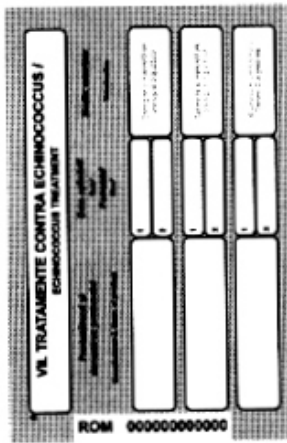

8

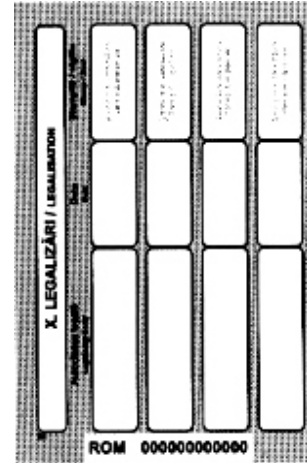

11

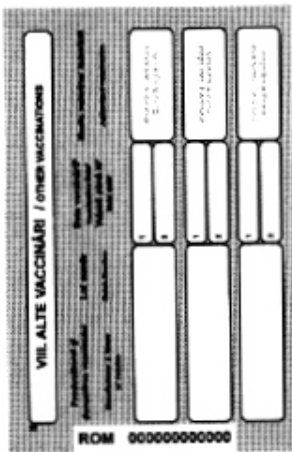

9

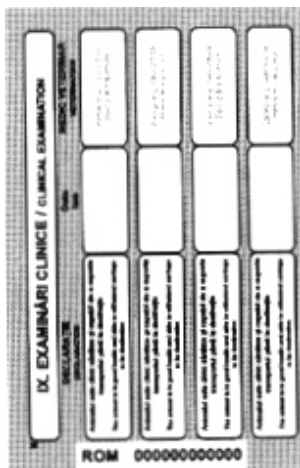

10

-
- (21) Numărul depozitului național:
f 2004 0544
 - (22) Data depozitului național: 25.05.2004
 - (43) Data publicării: 29.10.2004
 - (71) Numele și adresa solicitantului:
WEST GROUP ARCHITECTURE
BDU. CAROL I, NR. 34-36, ET.11,
SECT. 2, BUCURESTI, B 020922

- (72) Numele autorului:
ADRIAN CRISTESCU
- (54) Denumirea desenului/modelului:
PLAN PARCARE-SUBSOL CLĂDIRI

(28) Numărul de desene/modele: 1

(51) LOC (7) Cl: **19-08**

(57) Descrierea desenului/modelului:

model 1 - Fig. 1.1 - Modificarea subsolului pentru funcțiunea parcaj cca.100 de mașini; parcajul este proiectat pe trei nivele; Accesul în parcajul subteran se face printr-o rampă elicoidală prin latura de vest a clădirii (poziția 1); trecerea de la un nivel la altul se face prin rampa de acces pentru nivelul2 sau 3 de parcare (poziția 2).Fig. 1.2 - Secțiune clădire din care se pot observa cele 3 niveluri de parcare.

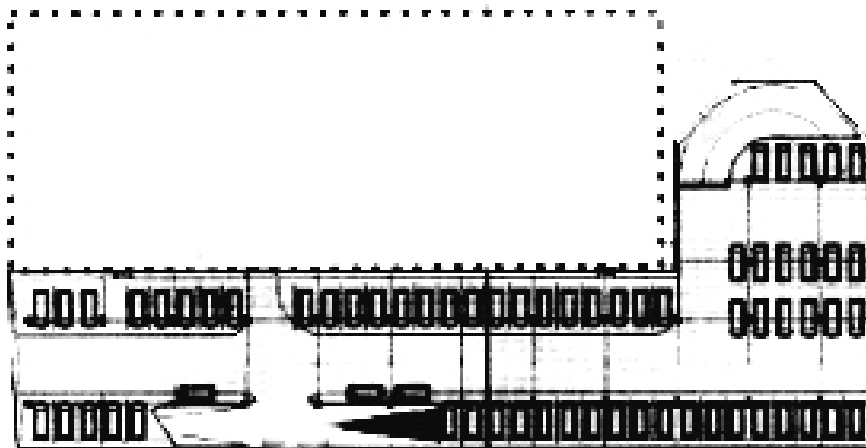

1.1

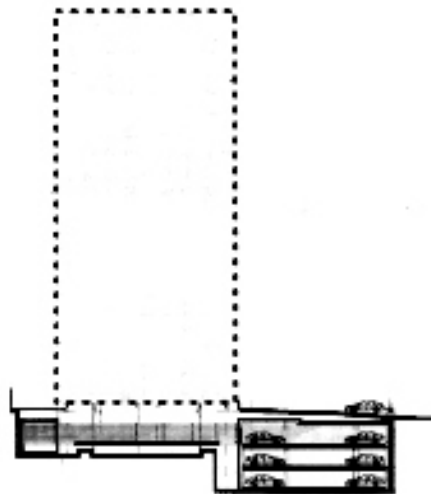

1.2

(21) Numărul depozitului național:

f 2004 0670

(22) Data depozitului național: 22.06.2004

(43) Data publicării: 29.10.2004

(71) Numele și adresa solicitantului:

S.C. STANDARD TOBACCO S.R.L.

BDUL. UNIRII NR.37, BL.A4, SC.4, AP.88,
SECT.3, BUCUREȘTI, B 0308231404

(72) Numele autorului:

GRIGORE SORIN NICOLAE

(54) Denumirea desenului/modelului:

GRAFICĂ PENTRU AMBALAJ

(28) Numărul de desene/modele: 2

(51) LOC (7) Cl: **19-08**

(57) Descrierea desenului/modelului:

model 1 - Modelul 1: - Pachet de țigări de culoare roșu în degrade, cu marca MENSField, cu litere mari, exceptând litera "s", scrisă cu alb - auriu, cu simbolul doi lei și o coroană de culoare albastră, cu litera M pe fond orange în cadrul coroanei; **model 2** - Modelul 2: - Pachet de țigări de culoare portocalie în degrade, cu marca MENSField, cu litere mari, exceptând litera "s", scrisă cu gri, cu simbolul doi lei și o coroană de culoare gri, cu litera M pe fond orange în cadrul coroanei.

Reprezentările grafice se găsesc la pagina 1583

- (21) Numărul depozitului național:
f 2004 0672
- (22) Data depozitului național: 22.06.2004
- (43) Data publicării: 29.10.2004
- (71) Numele și adresa solicitantului:
S.C. ACETICA COMPANY S.A.
STR. LIBERTĂȚII NR. 50, BISTRIȚA,
BN 420155
- (72) Numele autorului:
ROMAN TEODOR
- (54) Denumirea desenului/modelului:
ETICHETE AMBALAJ
- (28) Numărul de desene/modele: 4
- (51) LOC (7) Cl: **19-08**



1

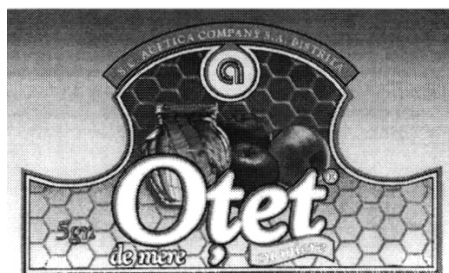

3

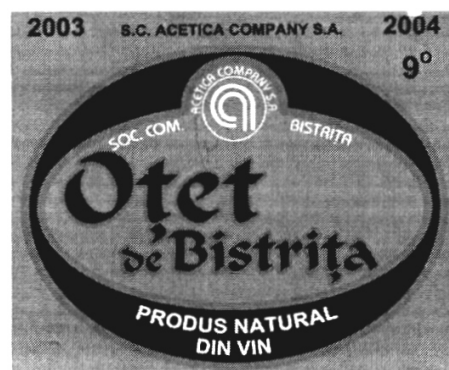

4

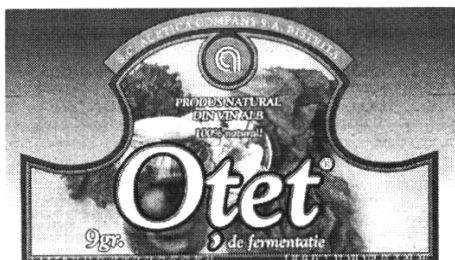

2

- (21) Numărul depozitului național:
f 2004 0708
- (22) Data depozitului național: 06.07.2004
- (43) Data publicării: 29.10.2004
- (71) Numele și adresa solicitantului:
S.C. ROMAQUA GROUP S.A.
STR. CARPAȚI NR. 46, BORSEC, HR 4222
- (72) Numele autorului:
CHIOREAN CĂLIN
- (54) Denumirea desenului/modelului:
ETICHETĂ
- (28) Numărul de desene/modele: 1
- (51) LOC (7) Cl: **19-08**



- (21) Numărul depozitului național:
f 2004 0739
- (22) Data depozitului național: 13.07.2004
- (43) Data publicării: 29.10.2004
- (71) Numele și adresa solicitantului:
S.C. PRISMA PROD S.R.L.
SR. PRINCIPALĂ NR. 282,
SIEU-MAGHERUȘ, BN 427295
- (72) Numele autorului:
ILIUTA TITUS
- (54) Denumirea desenului/modelului:
ETICHETE
- (28) Numărul de desene/modele: 10
- (51) LOC (7) Cl: **19-08**

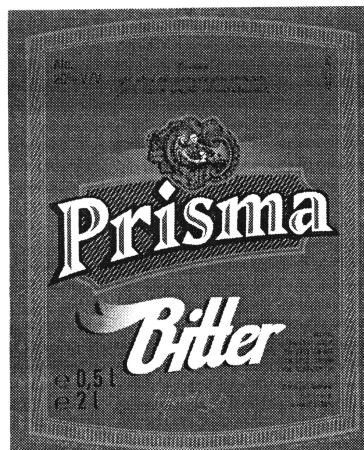

3

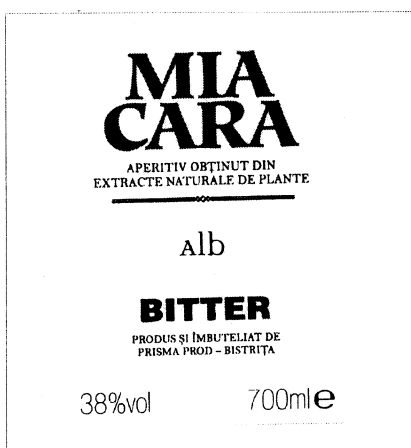

1

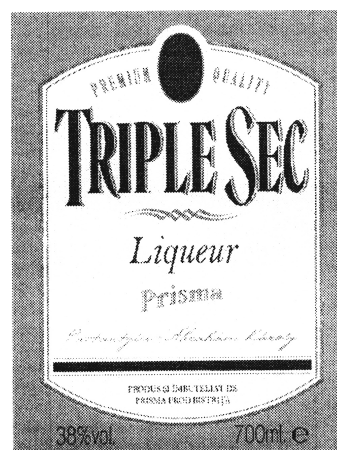

4

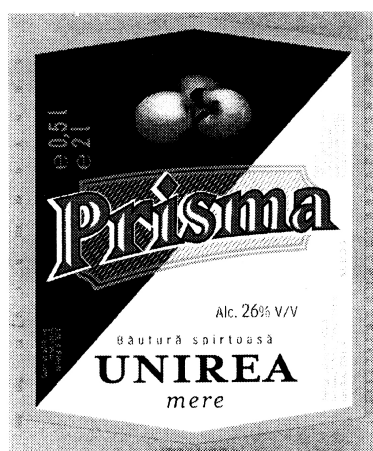

2

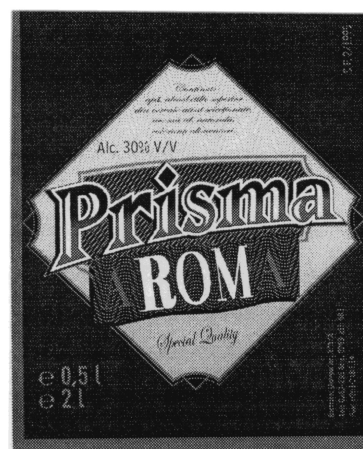

5

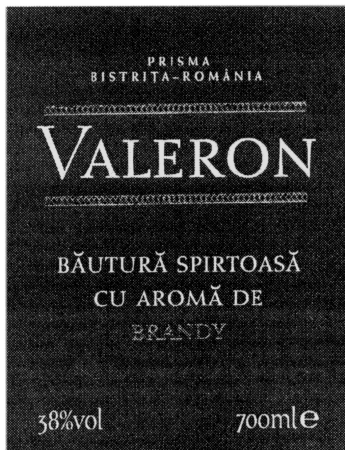

6

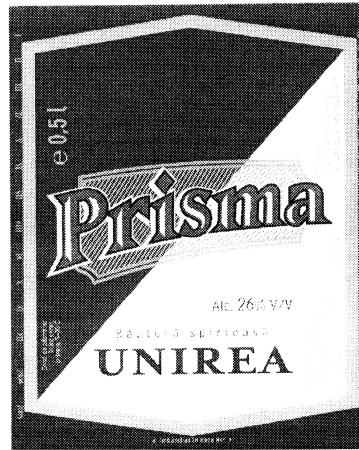

9

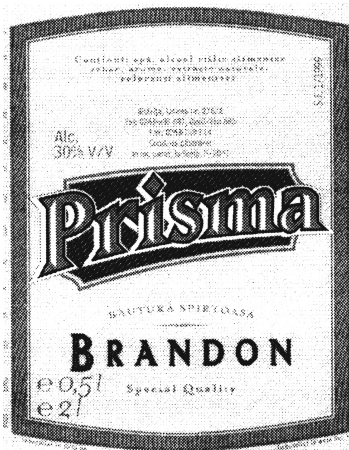

7



10

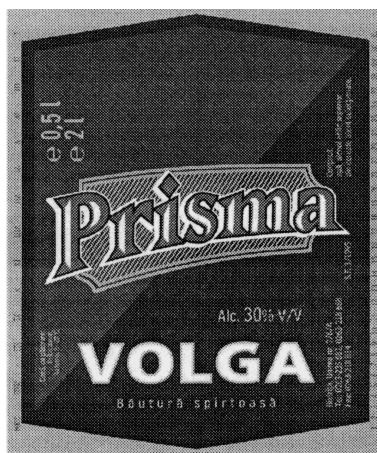

8

- (21) Numărul depozitului național:
f 2004 0763
- (22) Data depozitului național: 26.07.2004
- (43) Data publicării: 29.10.2004
- (71) Numele și adresa solicitantului:
S.C. NEGRO 2000 S.R.L.
 ȘOS. BERCEI NR. 41, BL.108, PARTER,
 SECT. 4, BUCUREȘTI, B 7000
- (74) Numele și adresa mandatarului:
**S.C. INVENTA - AGENȚIE UNIVERSITARĂ
 DE INVENTICĂ S.R.L.**
 CORNELIU COPOSU 7, BL. 104, SC.2, ET. 1,
 AP. 31, SECTOR 3, B 7000, BUCUREȘTI
- (72) Numele autorului:
 VLAD FLORICICA
- (54) Denumirea desenului/modelului:
ETICHETĂ
- (28) Numărul de desene/modele: 1
- (51) LOC (7) Cl: **19-08**



- (21) Numărul depozitului național:
f 2004 0771
- (22) Data depozitului național: 29.07.2004
- (43) Data publicării: 29.10.2004
- (71) Numele și adresa solicitantului:
S.C. FARMEC S.A.
STR. HENRI BARBUSSE NR. 16,
CLUJ-NAPOCA, CJ 3400
- (74) Numele și adresa mandatarului:
S.C. FARMEC S.A.-LUCĂCEL MIHAELA
STR. HENRI BARBUSSE NR.16,
CJ 40016, CLUJ NAPOCA
- (72) Numele autorului:
COȘAR DANIELA ELENA
- (54) Denumirea desenului/modelului:
ETICHETĂ
- (28) Numărul de desene/modele: 1
- (51) LOC (7) Cl: **19-08**

Reprezentarea grafică se găsește la pagina 1583

- (21) Numărul depozitului național:
f 2004 0765
- (22) Data depozitului național: 27.07.2004
- (43) Data publicării: 29.10.2004
- (71) Numele și adresa solicitantului:
S.C. EURO DISTRIBUTION S.R.L.
STR. ABATORULUI NR. 2A,
DRĂGĂNESCU, MIHĂILEȘTI,
GR 0852011
- (54) Denumirea desenului/modelului:
ETICHETE
- (28) Numărul de desene/modele: 1
- (51) LOC (7) Cl: **19-08**
- (57) Descrierea desenului/modelului:

CoNașu`, pui stilizat care sugerează calitatea, realizat în variantă rustică, pe fundal vernil cu contur roșu și care este compus din: corpul puiului este galben pai pe fond negru, pălărie mov închis decorată cu floare galbenă, păr roșu, ilic rustic de culoare gri cusut cu motive naționale de culoare roșie, curea roșie, ochii negrii cu contur bleu, nas galben și margarete (gura) roșii, șorț alb și șervet alb cu dungi roșii. În mână are un platou acoperit de culoare gri. Este însoțit de sloganul "La Conașu` o masă pe cinste!", care este menționat în interiorul unei steme verzi.

Reprezentarea grafică se găsește la pagina 1583

- (21) Numărul depozitului național:
f 2004 0807
- (22) Data depozitului național: 13.08.2004
- (43) Data publicării: 29.10.2004
- (71) Numele și adresa solicitantului:
S.C. MIRO S.A.
STR. INDUSTRIEI NR. 4, BISTRIȚA,
BN 4200631508
- (72) Numele autorului:
MAGADAN ION
- (54) Denumirea desenului/modelului:
ETICHETE
- (28) Numărul de desene/modele: 3
- (51) LOC (7) Cl: **19-08**



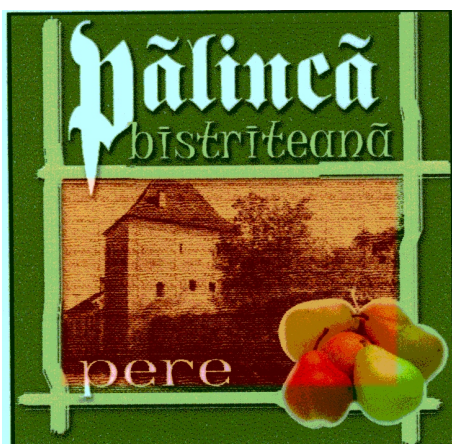

2



3

-
- (21) Numărul depozitului național:
f 2004 0835
- (22) Data depozitului național: 18.08.2004
- (43) Data publicării: 29.10.2004
- (71) Numele și adresa solicitantului:
S.C. TOPWAY INDUSTRIES S.A.
STR. CARACAL NR. 164, CRAIOVA,
DJ 2007941520
- (72) Numele autorului:
GROZAVU FLORIN ALEXANDRU
- (54) Denumirea desenului/modelului:
GRAFICĂ PENTRU ETICHETĂ
- (28) Numărul de desene/modele: 1
- (51) LOC (7) Cl: **19-08**

(57) *Descrierea desenului/modelului:*
Imaginea este policromă și reprezintă un borcan pe fundal, 2 castraveți așezați simetric, 2 ardei grași așezați simetric, un ardei roșu Capia, trei fire iarbă, toate așezate astfel încât să reprezinte o figură umană. Formă gură roșie, formă gură galben, fundal galben, bordură verde.

Reprezentarea grafică se găsește la pagina 1583

- (21) Numărul depozitului național:
f 2004 0849
- (22) Data depozitului național: 26.08.2004
- (43) Data publicării: 29.10.2004
- (71) Numele și adresa solicitantului:
PRESCON MUREȘ S.A.
STR. CARPAȚILOR NR. 15-17,
BRAȘOV, BV 500269
- (74) Numele și adresa mandatarului:
S.C. CONINFO S.R.L.
STR. ARIEȘULUI NR. 7, MS 540120,
TÂRGU MUREȘ
- (54) Denumirea desenului/modelului:
ETICHETĂ
- (28) Numărul de desene/modele: 1
- (51) LOC (7) Cl: **19-08**

Reprezentarea grafică se găsește la pagina 1583

- (21) Numărul depozitului național:
f 2004 0850
- (22) Data depozitului național: 26.08.2004
- (43) Data publicării: 29.10.2004
- (71) Numele și adresa solicitantului:
CHIRA IOAN MIRCEA
STR. GHEORGHE BARIȚIU, BL. H1, AP. 3,
ALBA IULIA, AB 5100721605
- (72) Numele autorului:
CHIRA IOAN MIRCEA
- (54) Denumirea desenului/modelului:
ETICHETĂ
- (28) Numărul de desene/modele: 1
- (51) LOC (7) Cl: **19-08**

Reprezentarea grafică se găsește la pagina 1584

(21) Numărul depozitului național:

f 2004 0985

(22) Data depozitului național: 13.09.2004

(43) Data publicării: 29.10.2004

(71) Numele și adresa solicitantului:

S.C. SOLARON 2004 CONSULT S.R.L.

ȘOS. PANTELIMON NR.356, BL.1, SC. A,
ET. 4, AP. 15, SECT.2, BUCUREȘTI,
B 700001

(54) Denumirea desenului/modelului:

SIGLĂ

(28) Numărul de desene/modele: 1

(51) LOC (7) Cl: **19-08**

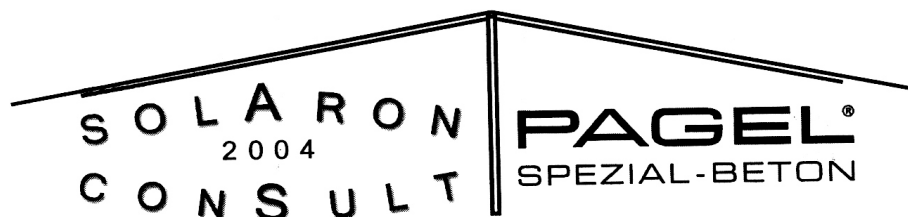

**CLASA 20 - ECHIPAMENTE PENTRU
VÂNZARE ȘI PUBLICITATE,
SEMNE LUMINOASE,
INDICATOARE**

(21) Numărul depozitului național:

f 2004 0866

(22) Data depozitului național: 02.09.2004

(43) Data publicării: 29.10.2004

(71) Numele și adresa solicitantului:

MOCANU MARIUS ALEXANDRU

STR. MAXIM GORKI NR. 4, SC.A, ET. 2,
AP. 5, SECT. 1, BUCUREȘTI, B 1581

(74) Numele și adresa mandatarului:

BROJBOIU ADRIAN

STR. REPUBLICII BL. 212, SC. D,
AP. 16, AG 110176, PITEȘTI

(72) Numele autorului:

MOCANU MARIUS ALEXANDRU

(54) Denumirea desenului/modelului:

STANDURI DE PREZENTARE

(28) Numărul de desene/modele: 3

(51) LOC (7) Cl: **20-02**

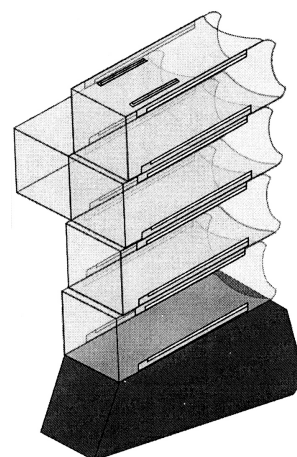

1

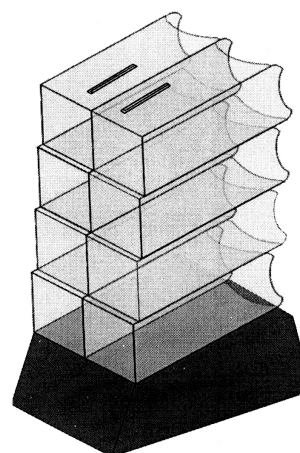

2

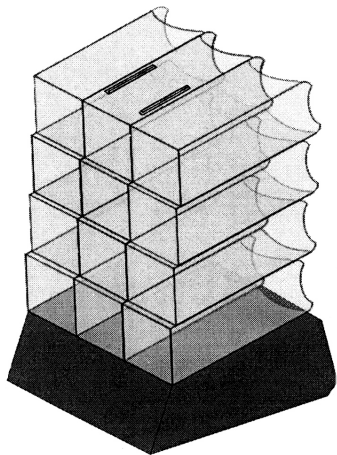

3



2

**CLASA 21 - JOCURI, JUCĂRII, CORTURI ȘI
ARTICOLE DE SPORT**

(21) Numărul depozitului național:

f 2004 0705

(22) Data depozitului național: 02.07.2004

(43) Data publicării: 29.10.2004

(71) Numele și adresa solicitantului:

S.C. EDITURĂ BAUER RINGIER S.R.L.

ȘOS. FABRICA DE GLUCOZĂ NR. 5,
SECT. 2, BUCUREȘTI, B 70000

(72) Numele autorului:

IORDACHE IRINA ZOICA

(54) Denumirea desenului/modelului:

**PACHET DE CĂRȚI DE JOC CU IMAGINEA
UNOR ARTIȘTI DE RENAME INTITULAT
STAR CARDS**

(28) Numărul de desene/modele: 55

(51) LOC (7) Cl: 21-01

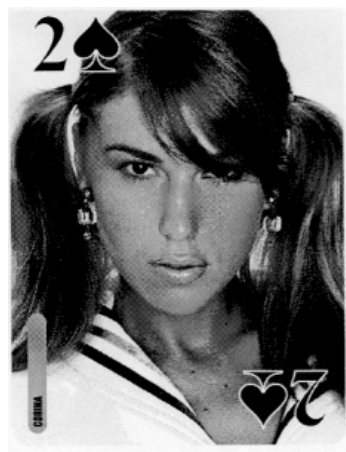

3



1



4

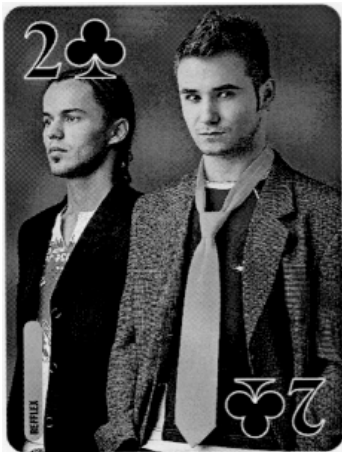

5

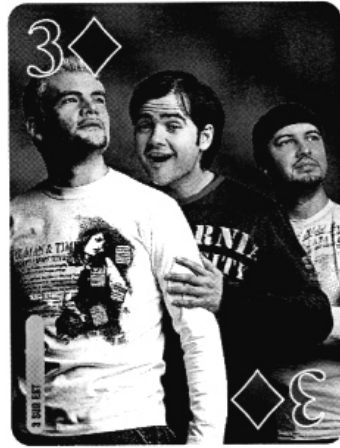

8



6



9

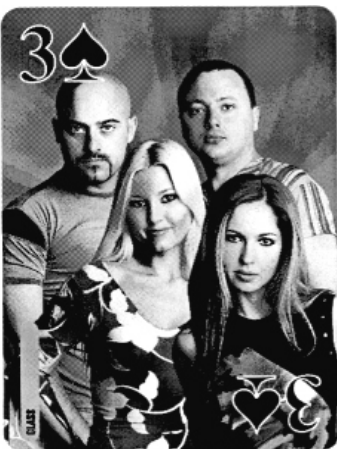

7

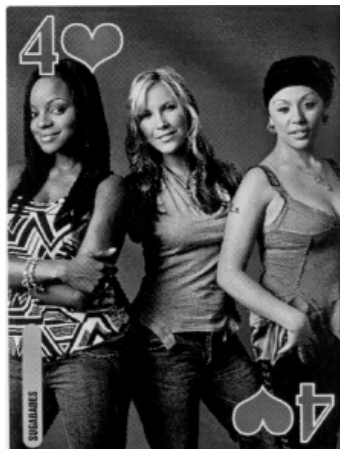

10



11



14



12



15

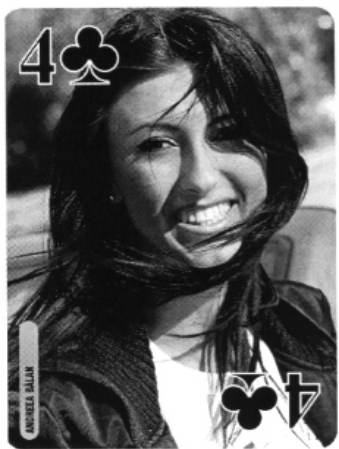

13

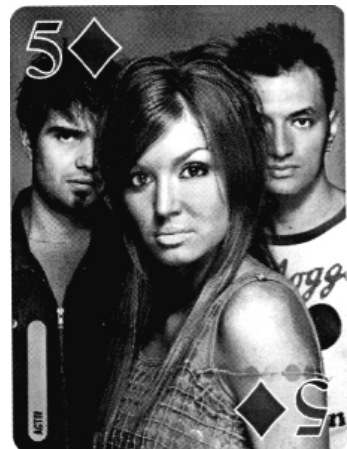

16

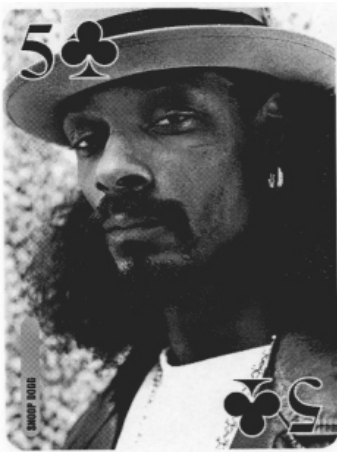

17



20



18

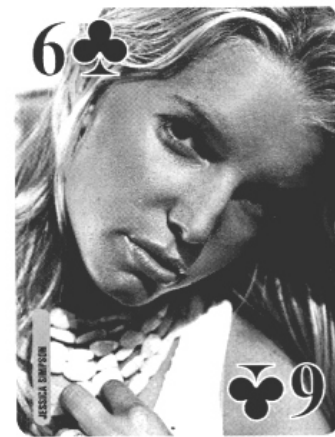

21



19



22



23



26

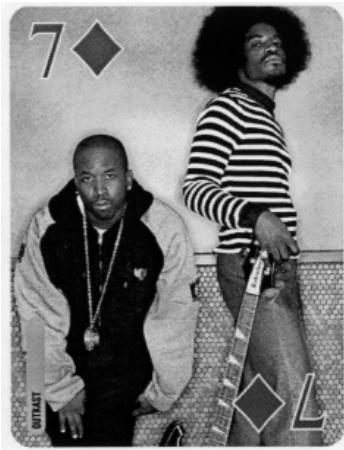

24

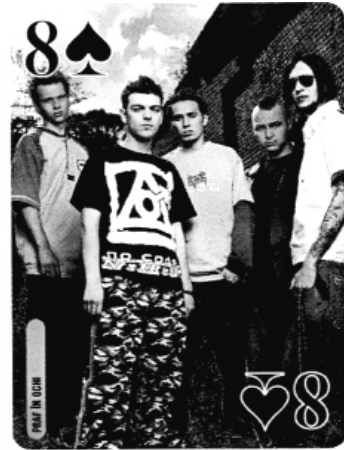

27

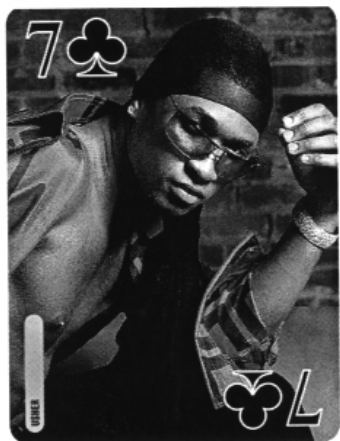

25



28



29

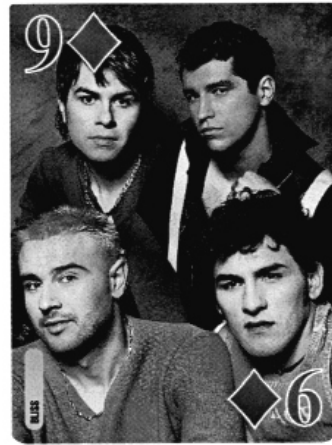

32



30



33

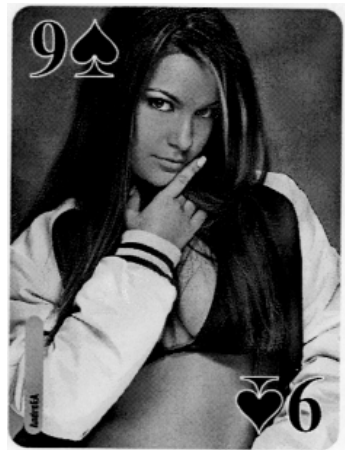

31

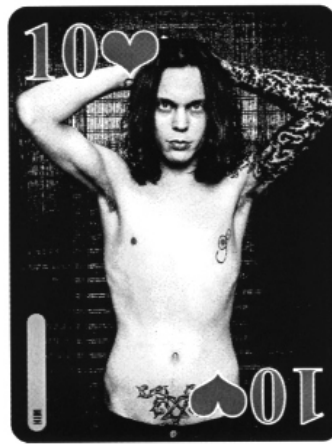

34

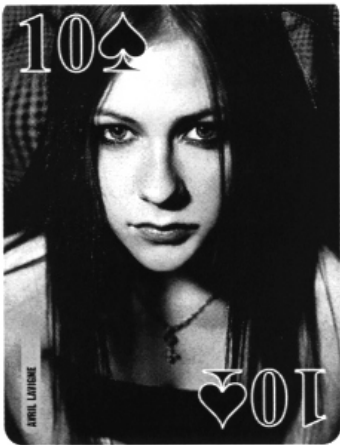

35

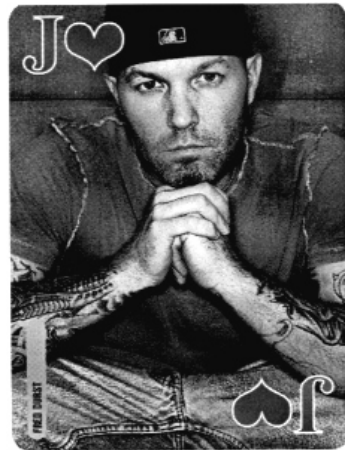

38



36

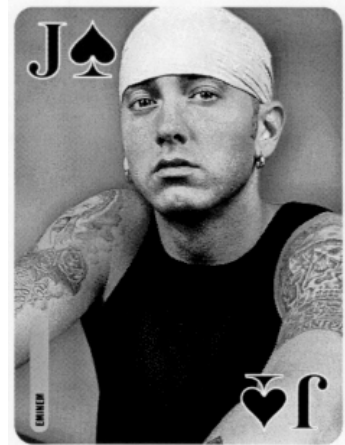

39

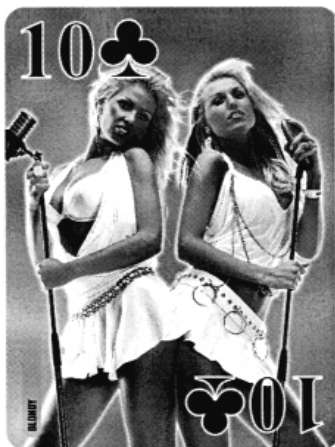

37

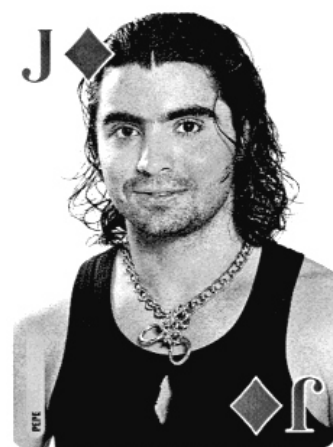

40

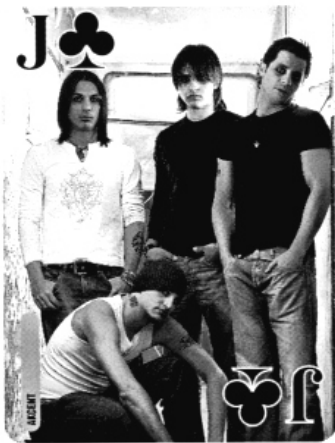

41



44



42

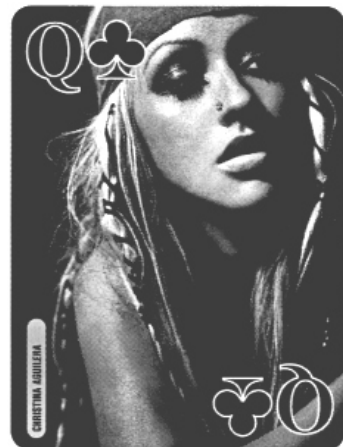

45



43

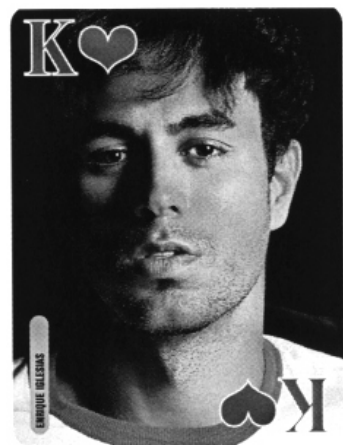

46



47

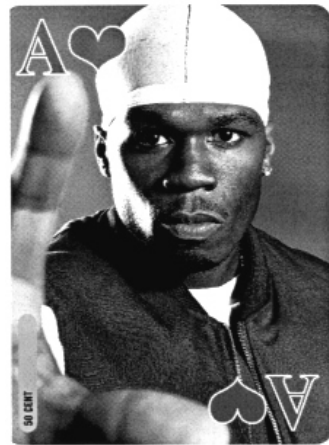

50

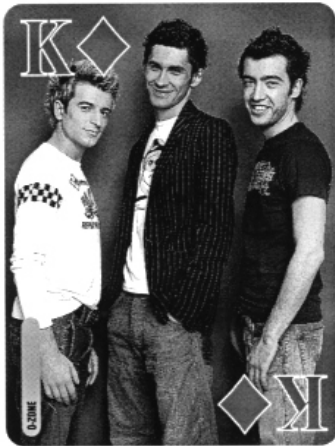

48

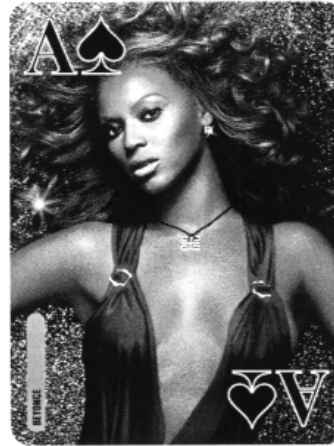

51

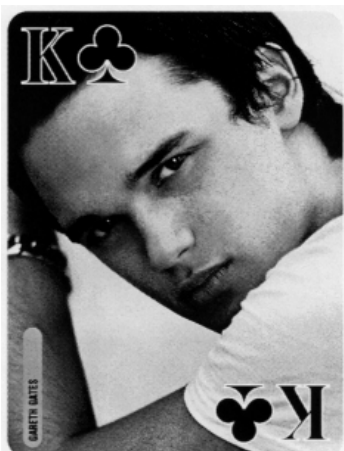

49

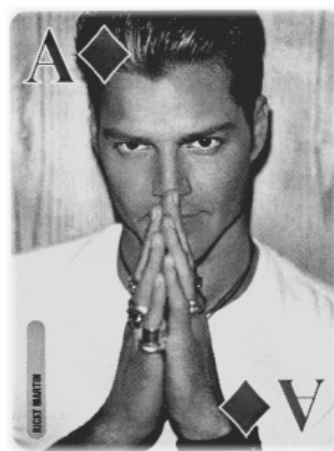

52

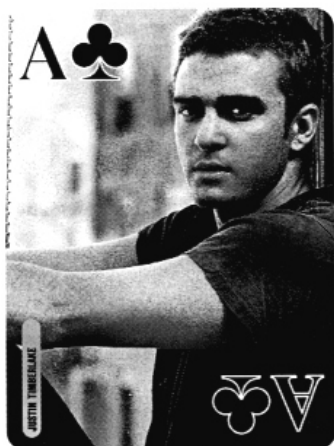

53

- (21) Numărul depozitului național:
f 2004 0745
- (22) Data depozitului național: 16.07.2004
- (43) Data publicării: 29.10.2004
- (71) Numele și adresa solicitantului:
S.C. STAR FOODS E.M. S.R.L.
STR. TABEREI NR. 2,
POPEȘTI LEORDENI, IF 1468
- (72) Numele autorului:
ANYFANTIS NIKOLAOS
- (54) Denumirea desenului/modelului:
LANSATOR SPECIAL
- (28) Numărul de desene/modele: 1
- (51) LOC (7) Cl: **21-01**

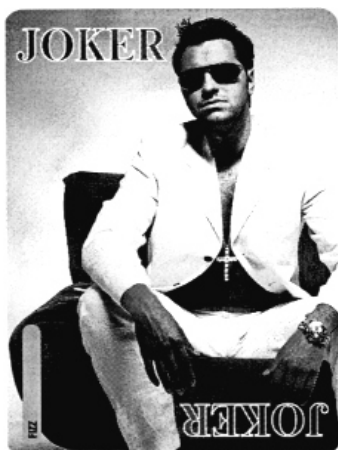

54

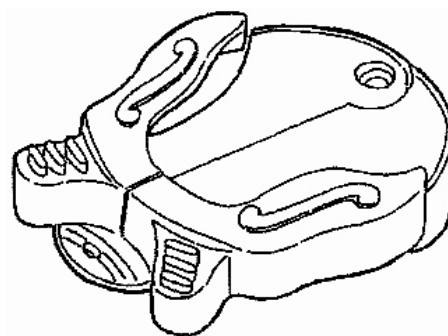

55

- (21) Numărul depozitului național:
f 2004 0701
- (22) Data depozitului național: 01.07.2004
- (43) Data publicării: 29.10.2004
- (71) Numele și adresa solicitantului:
POSTOLACHE IOAN
STR. 1 DECEMBRIE 1918 NR.17, BL. A,
SC. 1, AP.1, GALAȚI, GL
- (74) Numele și adresa mandatarului:
APOSTOL SALOMIA
REG. 11, SIRET 15, BL. E4, AP. 54,
GL 6200, GALAȚI
- (72) Numele autorului:
POSTOLACHE IOAN
- (54) Denumirea desenului/modelului:
CORT PNEUMATIC
- (28) Numărul de desene/modele: 1
- (51) LOC (7) Cl: **21-04**

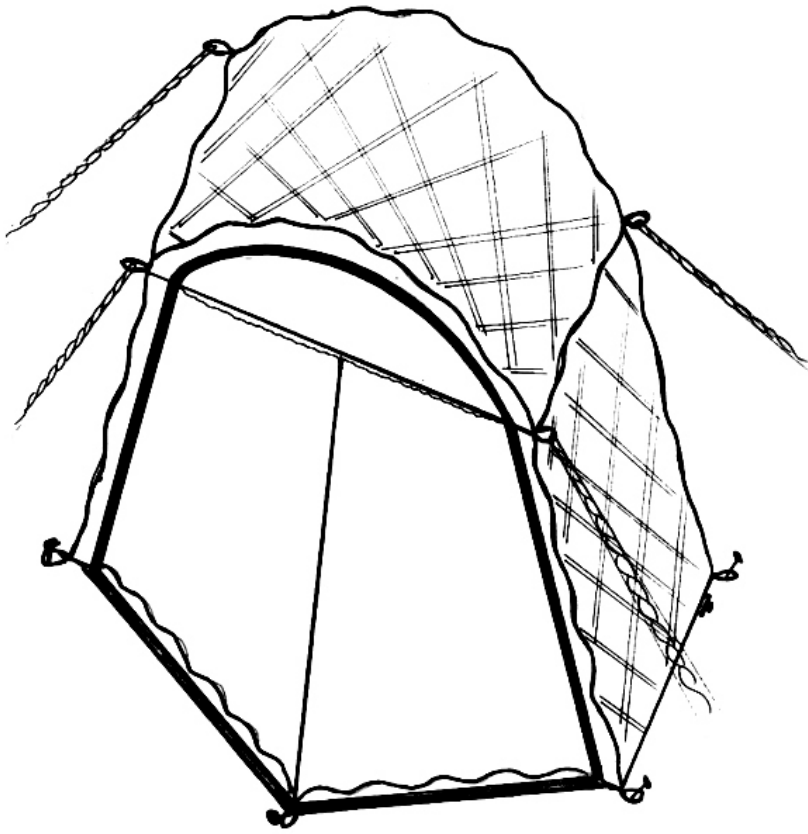

1.1

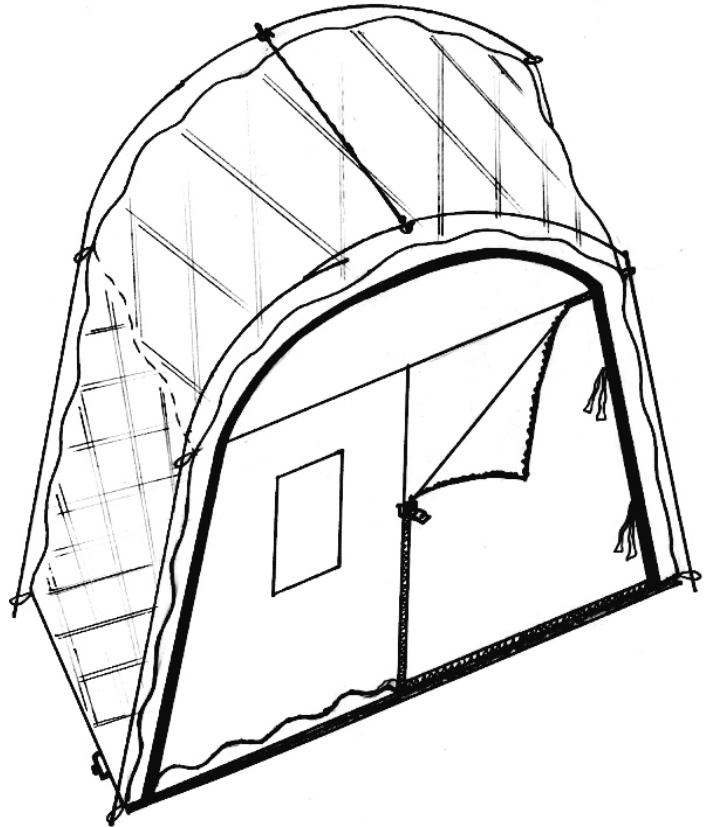

1.2

**CLASA 23 - INSTALAȚII PENTRU DISTRIBUȚIA
FLUIDELOR, INSTALAȚII
SANITARE DE CĂLDURĂ, DE
VENTILAȚIE ȘI CONDIȚIONARE A
AERULUI, COMBUSTIBILI SOLIZI**

(21) Numărul depozitului național:

f 2004 0750

(22) Data depozitului național: 21.07.2004

(43) Data publicării: 29.10.2004

(71) Numele și adresa solicitantului:

TERAPLAST GP S.A

STR. ROMANĂ NR. 17A,
BISTRIȚA, BN 4400

(72) Numele autorului:

VICIU EMANOIL

(54) Denumirea desenului/modelului:

SOBE

(28) Numărul de desene/modele: 9

(51) LOC (7) Cl: **23-03**

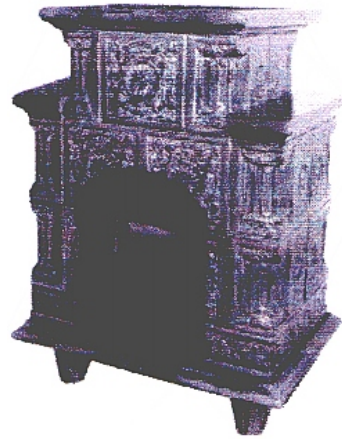

2

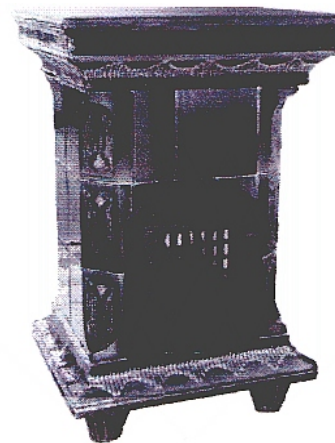

3



1

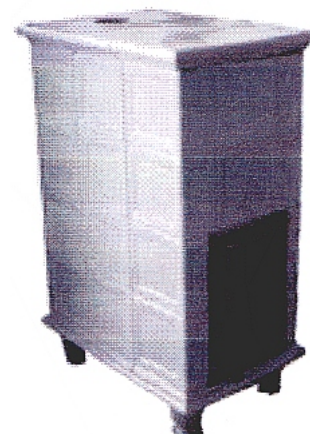

4



5

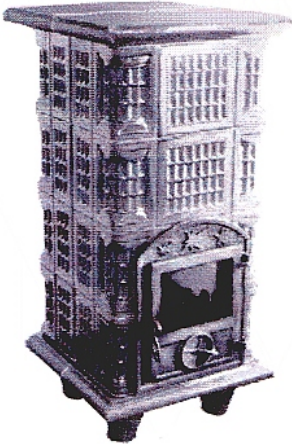

7

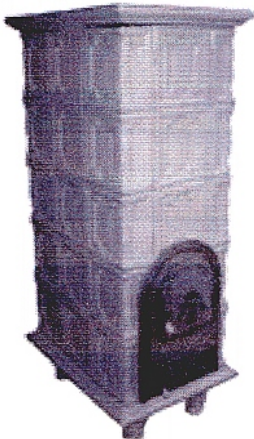

6

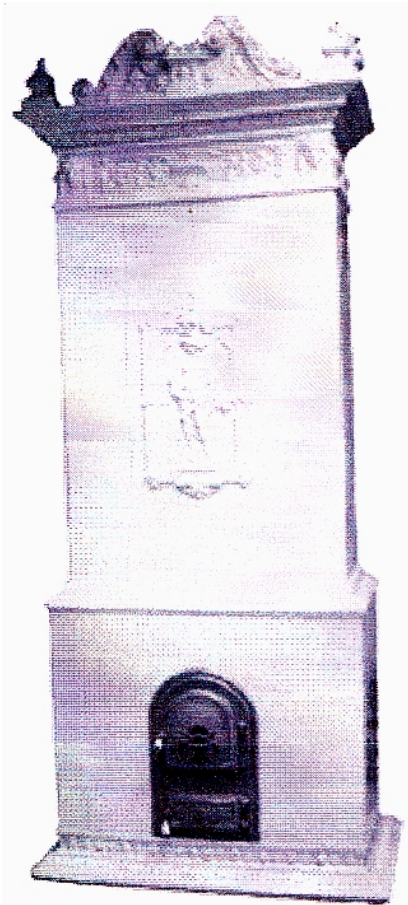

8



9

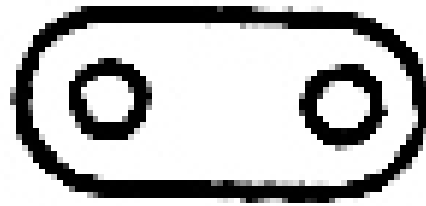

2



3

CLASA 24 - MEDICINĂ ȘI LABORATOARE

- (21) Numărul depozitului național:
f 2004 0781
- (22) Data depozitului național: 05.08.2004
- (43) Data publicării: 29.10.2004
- (71) Numele și adresa solicitantului:
S.C.VESTA INVESTMENT S.R.L.
CALEA BUCUREȘTILOR NR.1, OTOPENI,
B 7000
- (74) Numele și adresa mandatarului:
S.C. RODALL S.R.L.
POLONĂ 115, BL.15, SC. A, AP. 19,
SECTOR 1, B 7000, BUCUREȘTI
- (72) Numele autorului:
SPIREA RADU
- (54) Denumirea desenului/modelului:
GAROU PENTRU TRUSĂ SANITARĂ
- (28) Numărul de desene/modele: 3
- (51) LOC (7) Cl: **24-02**

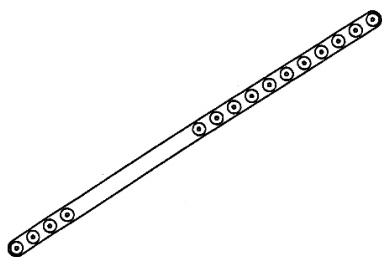

1

CLASA 25 - CONSTRUCȚII ȘI ELEMENTE DE CONSTRUCȚII

- (21) Numărul depozitului național:
f 2004 0749
- (22) Data depozitului național: 21.07.2004
- (43) Data publicării: 29.10.2004
- (71) Numele și adresa solicitantului:
TERAPLAST GP S.A
STR. ROMANĂ NR. 17A,
BISTRIȚA, BN 4400
- (72) Numele autorului:
VICIU EMANOIL
- (54) Denumirea desenului/modelului:
PROFILE DIN PVC
- (28) Numărul de desene/modele: 2
- (51) LOC (7) Cl: **25-01**

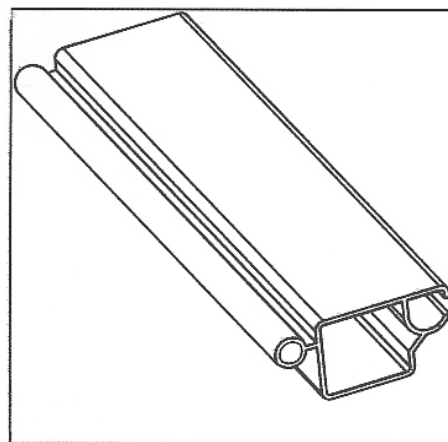

1

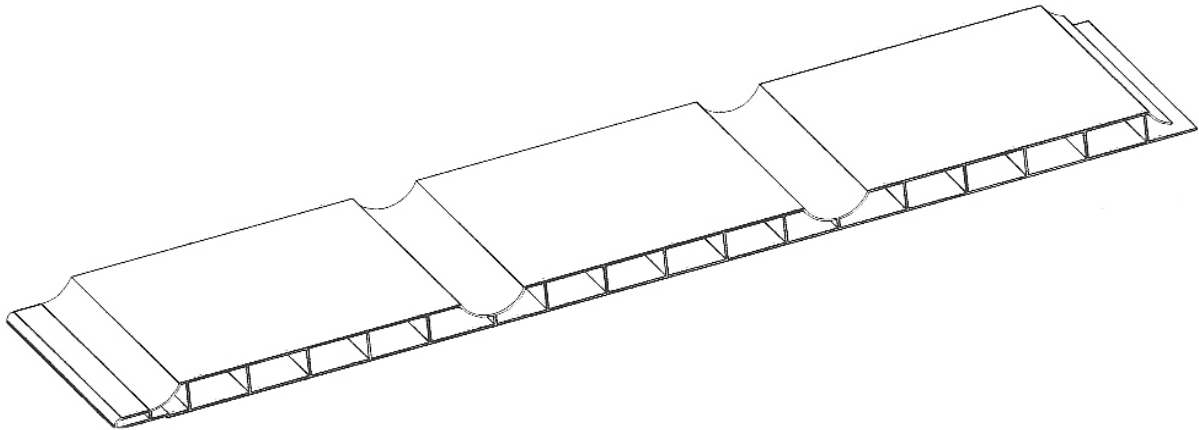

2

(21) Numărul depozitului național:

f 2004 0796

(22) Data depozitului național: 10.08.2004

(43) Data publicării: 29.10.2004

(71) Numele și adresa solicitantului:

S.C. BETAK S.A.

STR. INDUSTRIEI NR. 4, BISTRIȚA,
BN 4400

(72) Numele autorului:

PETRI EMIL

MILENCIANU DORIN

REBREAN TEODOR

(54) Denumirea desenului/modelului:

BANDĂ METALICĂ PERFORATĂ

(28) Numărul de desene/modele: 6

(51) LOC (7) Cl: **25-01**

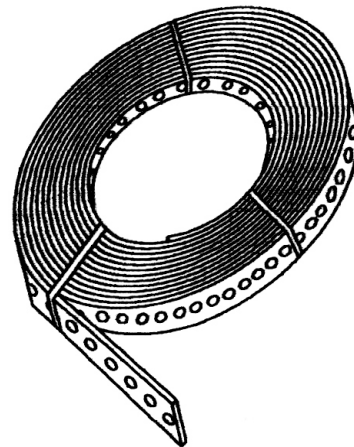

2

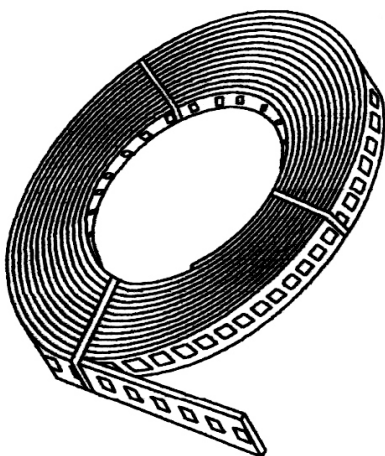

1

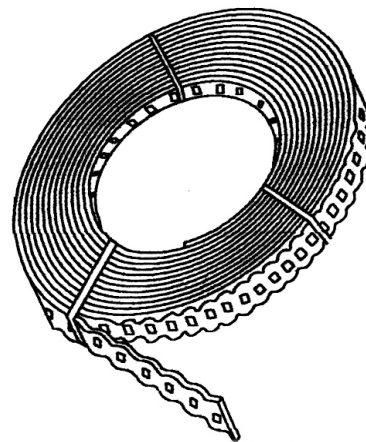

3

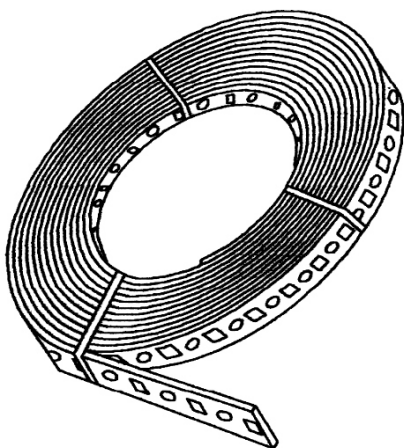

4

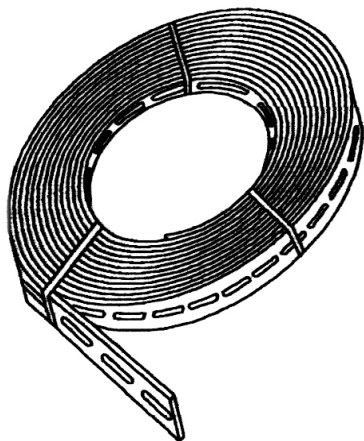

5

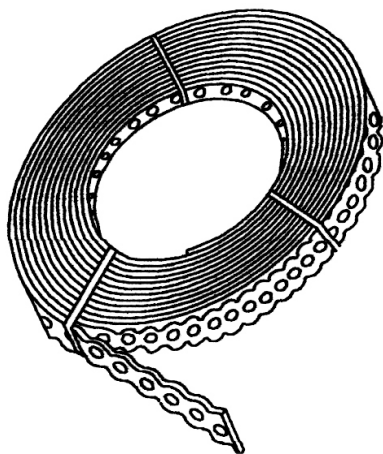

6

(21) Numărul depozitului național:
f 2004 0545

(22) Data depozitului național: 25.05.2004

(43) Data publicării: 29.10.2004

(71) Numele și adresa solicitantului:

WEST GROUP ARCHITECTURE

BDUL. CAROL I, NR. 34-36, ET. 11, SECT.
2, BUCURESTI, B 020922

(72) Numele autorului:

ADRIAN CRISTESCU

(54) Denumirea desenului/modelului:

VEDERE FAȚADĂ CLĂDIRI

(28) Numărul de desene/modele: 1

(51) LOC (7) Cl: **25-02**

(57) Descrierea desenului/modelului:

Fațada principală a clădirii este formată dintr-un perete transparent, alternând la intervale egale cu benzi înguste, orizontale, argintii. Fațada laterală a clădirii este compusă din 2 benzi late, verticale, din ceramică, încadrate de benzi verticale din fațada principală a clădirii. Cele două intrări ale clădirii au copertine ample argintii susținute de cabluri metalice.



(21) Numărul depozitului național:
f 2004 0546

(22) Data depozitului național: 25.05.2004

(43) Data publicării: 29.10.2004

(71) Numele și adresa solicitantului:

WEST GROUP ARCHITECTURE

BDUL. CAROL I, NR. 34-36, ET.11,
SECT. 2, BUCURESTI, B 020922

(72) *Numele autorului:*
ADRIAN CRISTESCU
(54) *Denumirea desenului/modelului:*
**CONCEPT DE EXTINDERE ȘI
CONSOLIDARE A UNEI CONSTRUCȚII**
(28) *Numărul de desene/modele:* 1
(51) *LOC (7) Cl:* **25-02**

(57) *Descrierea desenului/modelului:*
Structură metalică exterioară legată de clădirea existentă la nivelul planșeelor, alcătuită din stâlpi, grinzi și contravânturi verticale, care preiau forțele seismice asigurându-se astfel consolidarea și extinderea clădirii existente.

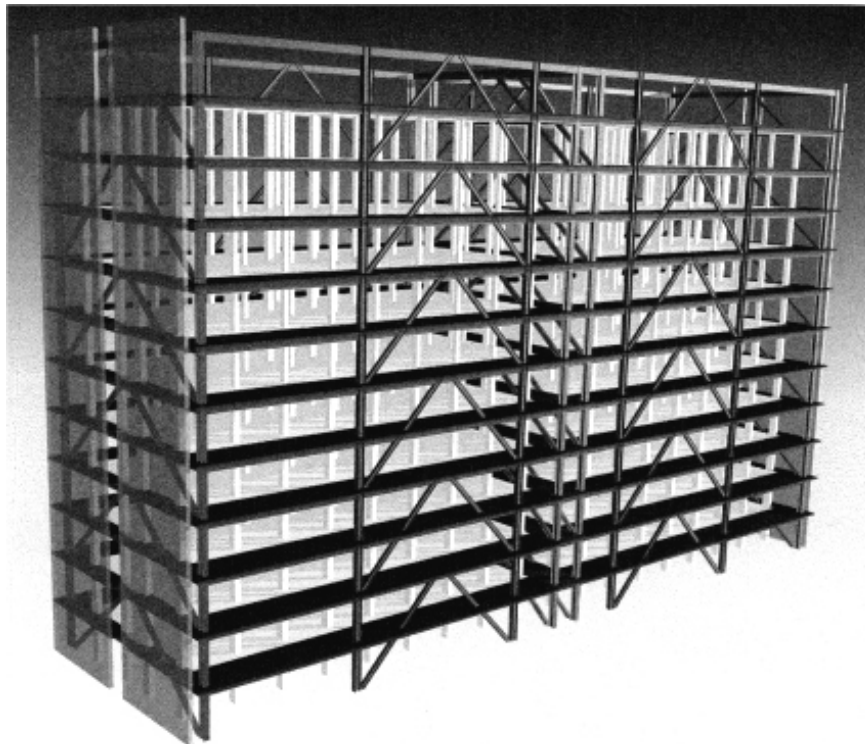

(21) *Numărul depozitului național:*
f 2004 0797
(22) *Data depozitului național:* 07.05.2004
(43) *Data publicării:* 29.10.2004
(71) *Numele și adresa solicitantului:*
S.C. INSTIRIG S.A.
STR. NICOLAE BĂLCESCU NR. 192,
BALȘ, OT 0800
(72) *Numele autorului:*
ENE ȘTEFAN
PELINARU TATIANA CORNELIA
CHIREA MARIAN LAURENȚIU
(54) *Denumirea desenului/modelului:*
STÂLP ORNAMENTAL FONTĂ
(28) *Numărul de desene/modele:* 1
(51) *LOC (7) Cl:* **25-02**

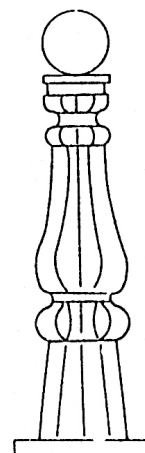

(21) Numărul depozitului național:
f 2004 0700

(22) Data depozitului național: 30.06.2004

(43) Data publicării: 29.10.2004

(71) Numele și adresa solicitantului:
S.C. EOSAN-COMCONSTRUCT S.R.L.

STR. GAROAFELOR NR. 8,
CLUJ NAPOCA, CJ

(54) Denumirea desenului/modelului:
PAVILION-GRĂDINĂ

(28) Numărul de desene/modele: 1

(51) LOC (7) Cl: **25-03**



1.1



1.2

(21) Numărul depozitului național:

f 2004 0841

(22) Data depozitului național: 17.09.2004

(43) Data publicării: 29.10.2004

(71) Numele și adresa solicitantului:

MONOLIT S.R.L.

STR. NICOLAE BĂLCESCU NR. 30,
GHEORGHENI, HR 1537

(74) Numele și adresa mandatarului:

S.C. INTELECT S.R.L.

B-DUL DACIA 48, BL. D 10, AP. 3,
BH 3700, ORADEA

(72) Numele autorului:

PORTIK NANDOR BARNA

(54) Denumirea desenului/modelului:

CĂSUȚE DIN LEMN

(28) Numărul de desene/modele: 8

(51) LOC (7) Cl: **25-03**



4

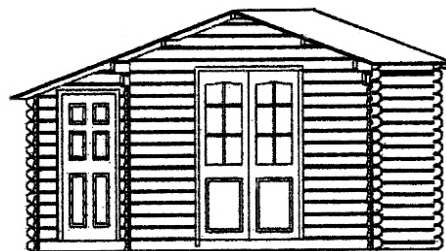

5

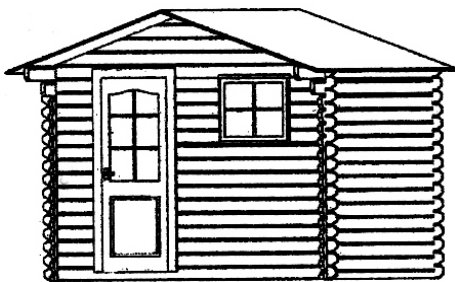

1

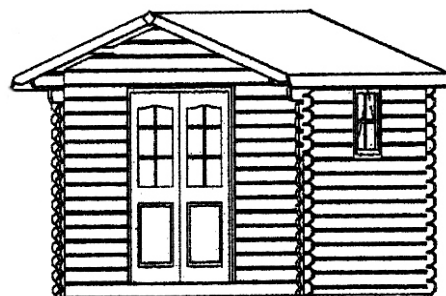

6

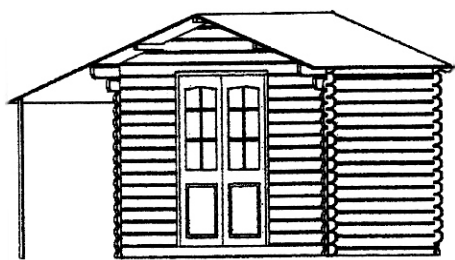

2

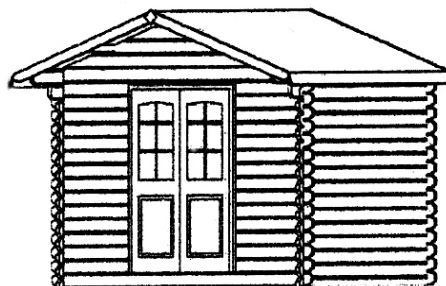

7

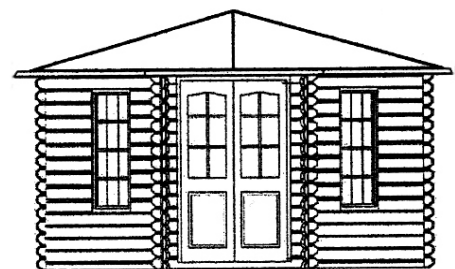

3

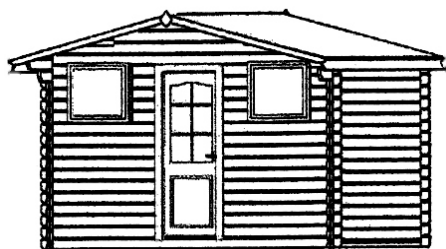

8

(21) Numărul depozitului național:

f 2004 0503

(22) Data depozitului național: 10.05.2004

(43) Data publicării: 29.10.2004

(71) Numele și adresa solicitantului:

STANCU IOAN NICOLAE

BDUL NICOLAE BĂLCESCU, BL.15,
SC. A, ET.7, AP. 29, DEVA, HR 330124

STANCU IOANA

BDUL NICOLAE BĂLCESCU, BL.15, SC. A,
ET. 7, AP. 29, DEVA, HR 330124

(72) Numele autorului:

STANCU IOAN NICOLAE

STANCU IOANA

(54) Denumirea desenului/modelului:

**STRUCTURĂ ARMATĂ DIN PĂMÂNTURI
ARGILOASE COEZIVE CU AGREGATE
VEGETALE**

(28) Numărul de desene/modele: 1

(51) LOC (7) Cl: **25-04**

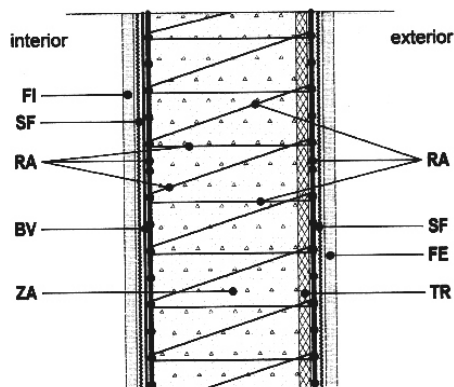

(57) Descrierea desenului/modelului:

Corp de iluminat de forma unui trunchi de con cu baza mică în jos, înconjurat de un inel circular dispus în jumătatea superioară. Peste jumătatea inferioară realizată din material opac cu nervuri longitudinale ornamentale, se află dispersorul transparent, închis în partea superioară cu un capac de formă cilindrică în trepte. De pe zona nervurată se desprind trei brațe curbe care susțin inelul circular.

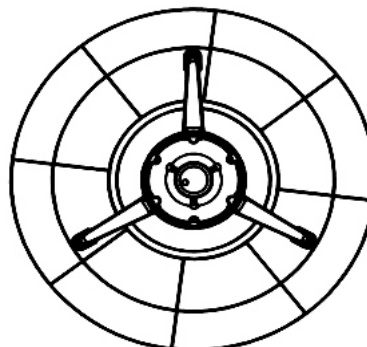

1.1

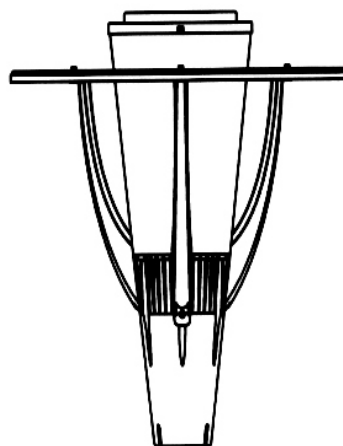

1.2

CLASA 26 - APARATE DE ILUMINAT

(21) Numărul depozitului național:

f 2004 0643

(22) Data depozitului național: 30.06.2004

(43) Data publicării: 29.10.2004

(71) Numele și adresa solicitantului:

S.C. ELBA S.A.

STR. GĂRII NR. 1, TIMIȘOARA, TM 300166

(54) Denumirea desenului/modelului:

**CORP DE ILUMINAT EXTERIOR
ORNAMENTAL**

(28) Numărul de desene/modele: 1

(51) LOC (7) Cl: **26-03**

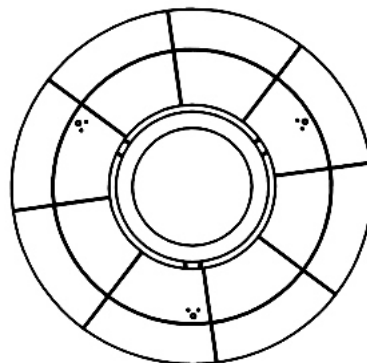

1.3

(21) Numărul depozitului național:

f 2004 0644

(22) Data depozitului național: 30.06.2004

(43) Data publicării: 29.10.2004

(71) Numele și adresa solicitantului:

S.C. ELBA S.A.

STR. GĂRII NR. 1, TIMIȘOARA,
TM 300166

(54) Denumirea desenului/modelului:

CORP DE ILUMINAT STRADAL

(28) Numărul de desene/modele: 1

(51) LOC (7) Ci: **26-03**

(57) Descrierea desenului/modelului:

Partea superioară a corpului de iluminat începe cu o formă semisferică, se continuă cu un trunchi de

con cu baza mică spre caapătul de fixare pe stâlp și se termină cu o formă sferică. În partea de sus, în zona de întâlnire a conului cu sfera mare, pleacă un grup de nervuri radiale care se adâncesc spre partea din față iar conturul exterior al acestora urmărește și completează forma rotunjită a produsului. Din aceeași zonă, imprimat în capac, pleacă un ornament în formă de V care coboară și se pierde spre părțile laterale. Din față corpul de iluminat are formă de ghindă. Partea inferioară de forma unei picături rotunjite, conține dispensorul transparent de formă semisferică alungită puternic într-o parte unde se face o trecere lină de la suprafața sferică la suprafața plană.

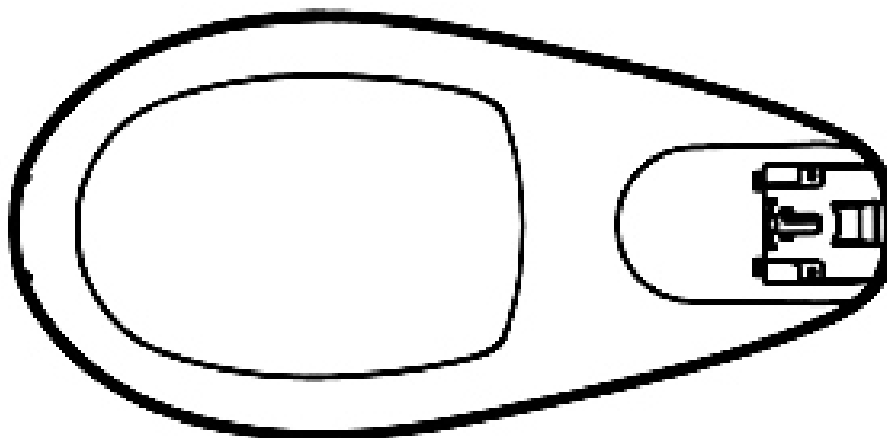

1.1

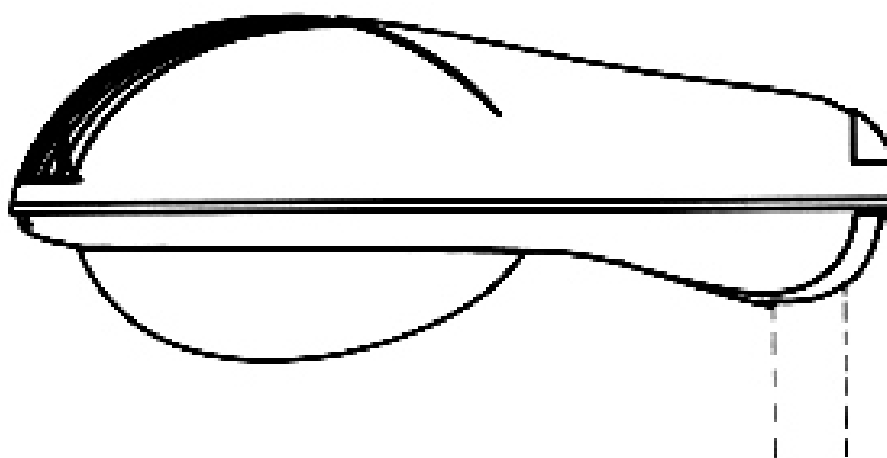

1.2

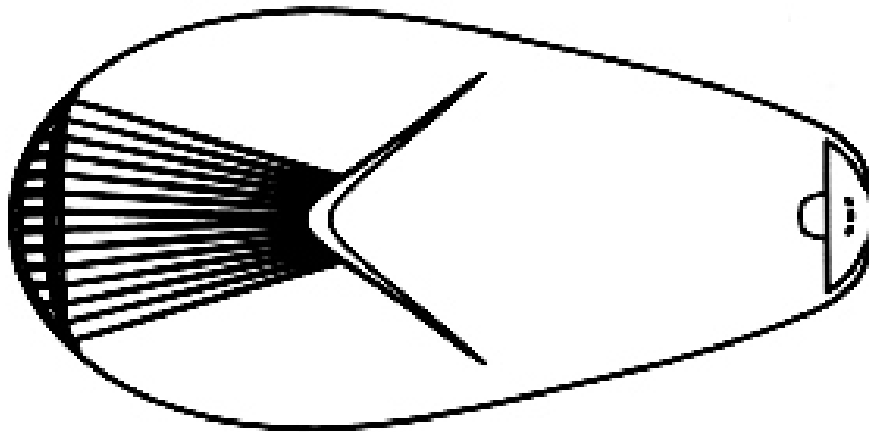

1.3

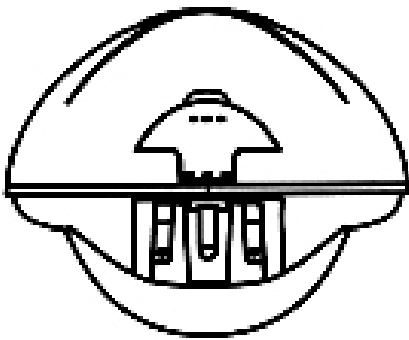

1.4

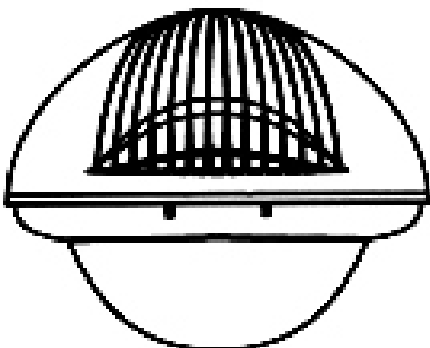

1.5

**CLASA 28 - PRODUSE FARMACEUTICE SAU
COSMETICE, ARTICOLE ȘI
INSTRUMENTE PENTRU
TOALETĂ**

(21) Numărul depozitului național:

f 2004 0753

(22) Data depozitului național: 23.07.2004

(43) Data publicării: 29.10.2004

(71) Numele și adresa solicitantului:

SICOMED S.A.

BDUL THEODOR PALLADY NR. 50,
SECT. 3, BUCUREȘTI, B 32266

(54) Denumirea desenului/modelului:

TABLETĂ FARMACEUTICĂ

(28) Numărul de desene/modele: 1

(51) LOC (7) Cl: **28-01**

(57) Descrierea desenului/modelului:

Comprimat de formă rotundă, având gravată pe una din fețe litera "N"

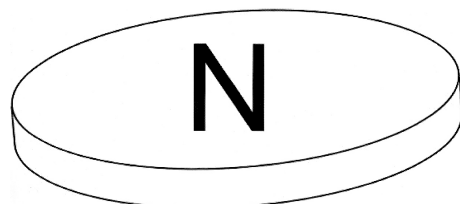

(21) Numărul depozitului național: f 2004 0760



1

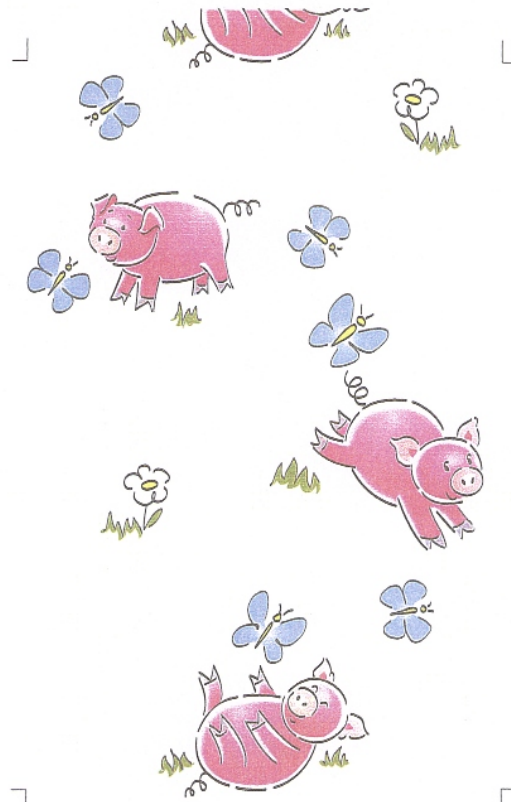

2



3

(21) Numărul depozitului național: f 2004 0761

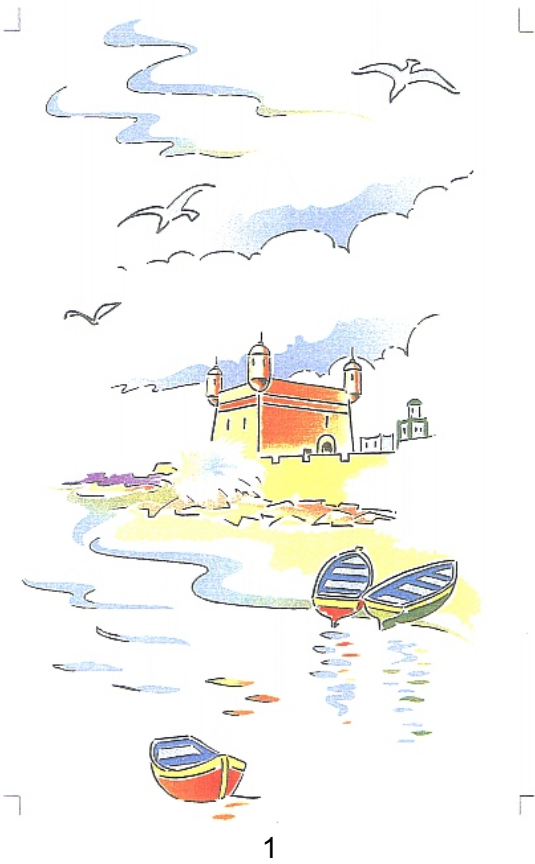

(21) Numărul depozitului național: f 2004 0762

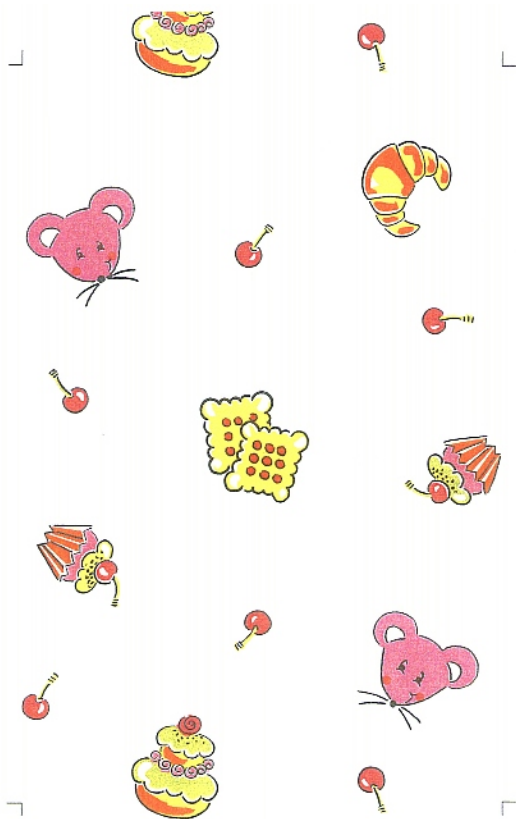

1



2

(21) Numărul depozitului național:
f 2004 0773



1



4



2



5



3

(21) Numărul depozitului național: f 2004 0484

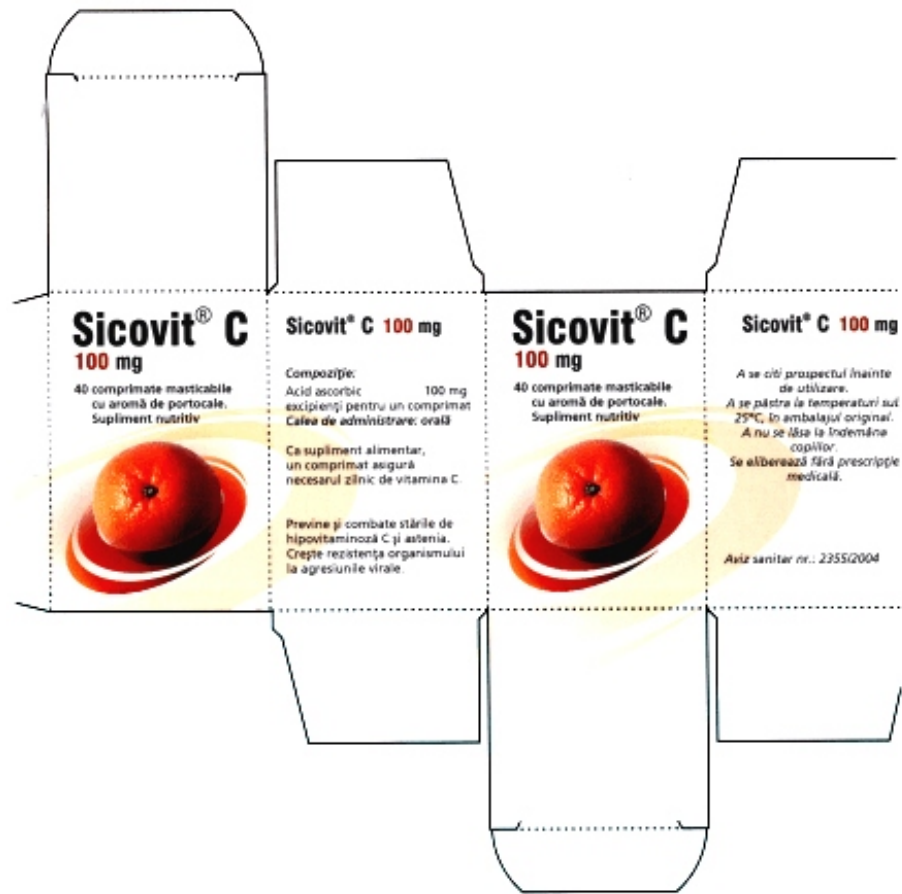

1

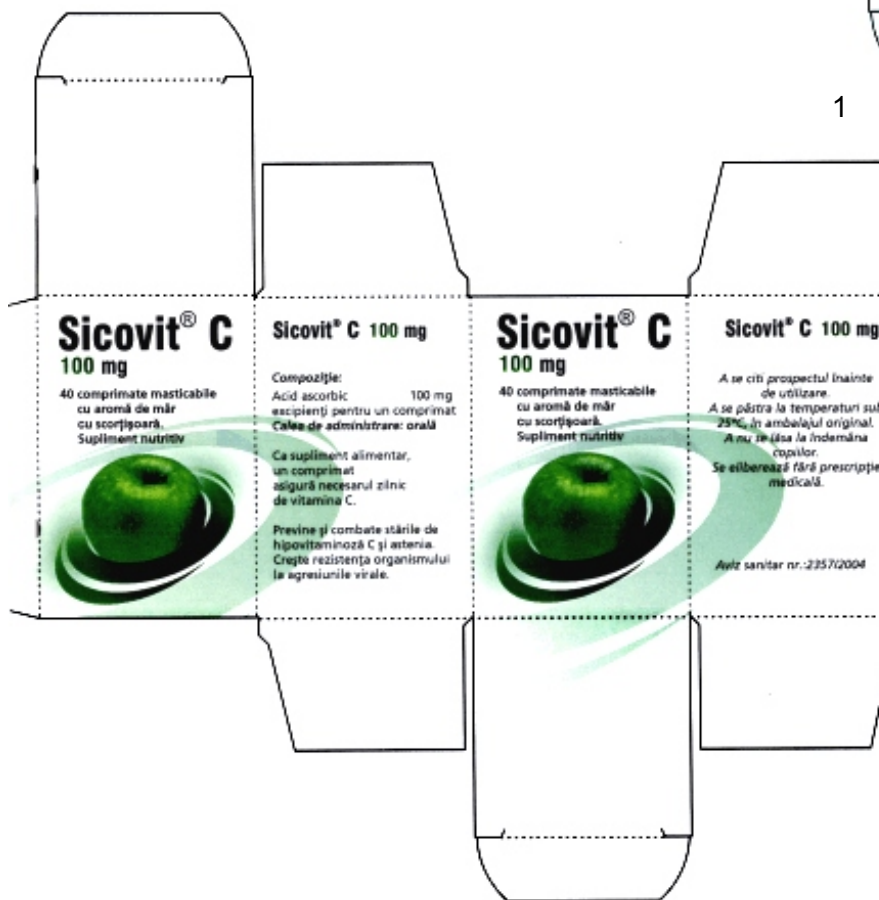

2



3

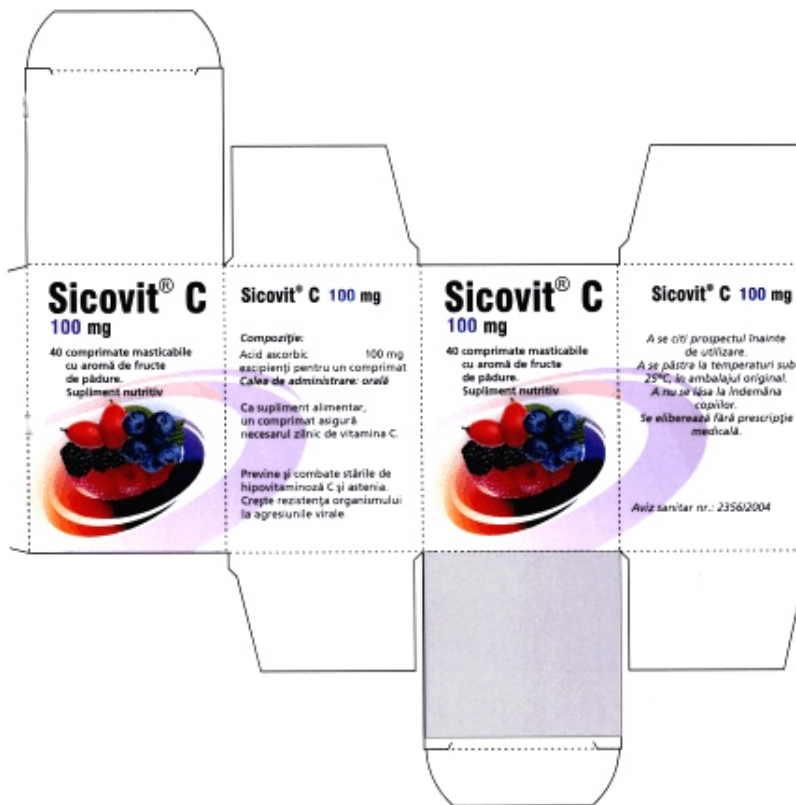

4

(21) Numărul depozitului național: f 2004 0667



1.1



2.1



1.2

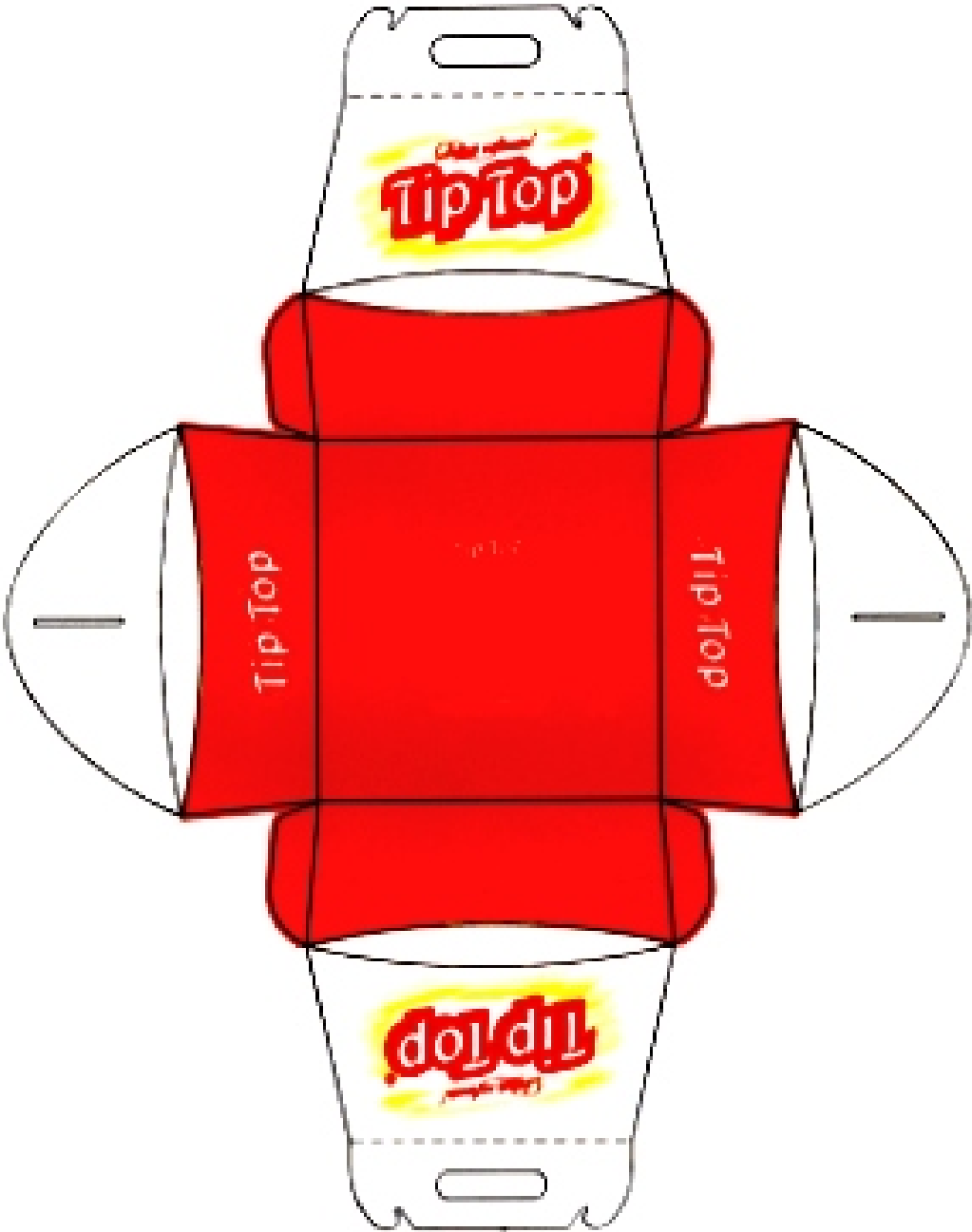

2.2



3



3.2



2



3

(21) Numărul depozitului național:
f 2004 0772

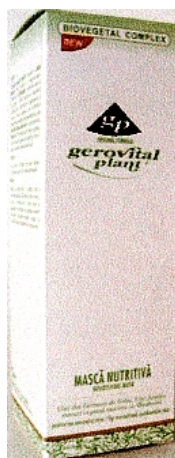

1



4

(21) Numărul depozitului național:
f 2004 0777



1



4



2



5

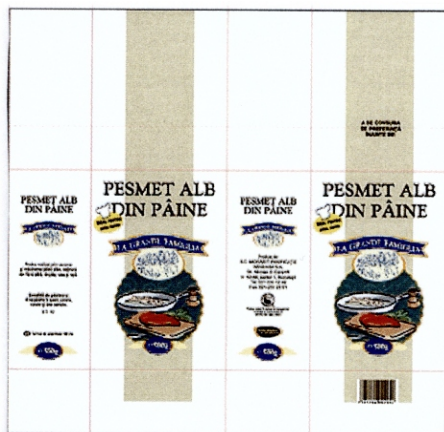

3



6

(21) Numărul depozitului național:
f 2004 0670



1



2

(21) Numărul depozitului național:
f 2004 0765



(21) Numărul depozitului național:
f 2004 0771



(21) Numărul depozitului național:
f 2004 0835

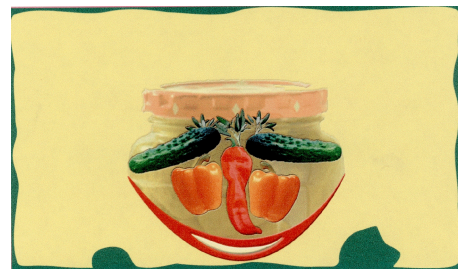

(21) Numărul depozitului național:
f 2004 0849



RO - BOPI - DMI 10/2004

(21) Numărul depozitului național: **f 2004 0850**



**LISTA CERERILOR DE ÎNREGISTRARE A
DESENELOR ȘI MODELELOR INDUSTRIALE
PUBLICATE, ARANJATE ÎN ORDINEA
CRESCĂTOARE A NUMERELOR DE DEPOZIT**

**LISTA CERERILOR DE ÎNREGISTRARE A DESENELOR ȘI MODELELOR INDUSTRIALE
PUBLICATE, ARANJATE ÎN ORDINEA CRESCĂTOARE A
NUMERELOR DE DEPOZIT**

Numărul depozitului național	Clasa și subclasa	Data depozitului	Număr modele/desene	Pagina
f 2004 0481	09-01	03.05.2004	6/7	1513
f 2004 0484	09-03	04.05.2004	4/4	1517
f 2004 0493	06-06	07.05.2004	1/1	1507
f 2004 0496	06-03	07.05.2004	2/2	1505
f 2004 0503	25-04	10.05.2004	1/1	1569
f 2004 0505	12-13	11.05.2004	4/4	1531
f 2004 0509	08-08	12.05.2004	1/1	1512
f 2004 0527	12-16	19.05.2004	7/9	1533
f 2004 0544	19-08	25.05.2004	1/2	1542
f 2004 0545	25-02	25.05.2004	1/1	1565
f 2004 0546	25-02	25.05.2004	1/1	1565
f 2004 0547	06-04	25.05.2004	1/2	1506
f 2004 0625	12-16	03.06.2004	1/3	1535
f 2004 0640	06-01, 04	10.06.2004	7/7	1493
f 2004 0643	26-03	30.06.2004	1/3	1569
f 2004 0644	26-03	30.06.2004	1/5	1570
f 2004 0654	08-03	15.06.2004	1/1	1511
f 2004 0655	08-03	15.06.2004	1/1	1512
f 2004 0656	08-03	15.06.2004	1/1	1512
f 2004 0657	09-03	16.06.2004	8/8	1517
f 2004 0667	09-03	05.07.2004	3/6	1519
f 2004 0670	19-08	22.06.2004	2/2	1543
f 2004 0672	19-08	22.06.2004	4/4	1544
f 2004 0687	06-01	23.06.2004	1/2	1495
f 2004 0688	03-01	23.06.2004	1/1	1492
f 2004 0699	09-01	15.07.2004	2/2	1514

Numărul depozitului național	Clasa și subclasa	Data depozitului	Număr modele/desene	Pagina
f 2004 0700	25-03	30.06.2004	1/2	1567
f 2004 0701	21-04	01.07.2004	1/2	1559
f 2004 0705	21-01	02.07.2004	55/55	1550
f 2004 0708	19-08	06.07.2004	1/1	1544
f 2004 0710	19-04, 08	07.07.2004	11/11	1540
f 2004 0714	11-02	14.04.2004	4/4	1529
f 2004 0739	19-08	13.07.2004	10/10	1545
f 2004 0741	12-03	14.07.2004	1/3	1530
f 2004 0745	21-01	16.07.2004	1/1	1559
f 2004 0746	06-01, 03, 06, 04, 07	20.07.2004	16/16	1495
f 2004 0748	09-99	20.07.2004	1/1	1529
f 2004 0749	25-01	21.07.2004	2/2	1563
f 2004 0750	23-03	21.07.2004	9/9	1561
f 2004 0753	28-01	23.07.2004	1/1	1571
f 2004 0754	09-05	23.07.2004	2/2	1524
f 2004 0758	06-01, 03, 04, 06	26.07.2004	17/17	1499
f 2004 0760	05-06	26.07.2004	3/3	1492
f 2004 0761	05-06	26.07.2004	2/2	1492
f 2004 0762	05-06	26.07.2004	2/2	1493
f 2004 0763	19-08	26.07.2004	1/1	1546
f 2004 0765	19-08	27.07.2004	1/1	1547
f 2004 0767	09-05	29.07.2004	3/6	1527
f 2004 0769	06-03	01.04.2004	3/3	1505
f 2004 0770	06-04	01.04.2004	4/4	1506
f 2004 0771	19-08	29.07.2004	1/1	1547
f 2004 0772	09-03	29.07.2004	4/4	1519
f 2004 0773	09-01	29.07.2004	5/5	1515
f 2004 0775	06-04	02.08.2004	1/1	1507
f 2004 0776	12-14	02.08.2004	1/1	1533

Numărul depozitului național	Clasa și subclasa	Data depozitului	Număr modele/desene	Pagina
f 2004 0777	09-05	03.08.2004	6/6	1528
f 2004 0781	24-02	05.08.2004	3/3	1563
f 2004 0782	11-02, 17-02	04.08.2004	1/1	1530
f 2004 0784	09-03	04.08.2004	3/24	1520
f 2004 0788	09-01, 19-08	30.04.2004	1/1	1515
f 2004 0792	07-02	06.08.2004	1/1	1508
f 2004 0794	09-03	09.08.2004	2/2	1523
f 2004 0796	25-01	10.08.2004	6/6	1564
f 2004 0797	25-02	07.05.2004	1/1	1566
f 2004 0801	06-01	11.08.2004	13/13	1503
f 2004 0807	19-08	13.08.2004	3/3	1547
f 2004 0835	19-08	18.08.2004	1/1	1548
f 2004 0841	25-03	17.09.2004	8/8	1568
f 2004 0844	09-01	24.08.2004	1/1	1515
f 2004 0845	09-01	24.08.2004	1/3	1516
f 2004 0849	19-08	26.08.2004	1/1	1548
f 2004 0850	19-08	26.08.2004	1/1	1548
f 2004 0854	13-03	27.08.2004	4/24	1536
f 2004 0866	20-02	02.09.2004	3/3	1549
f 2004 0873	07-07	03.09.2004	4/4	1509
f 2004 0985	19-08	13.09.2004	1/1	1549

**LISTA CERERILOR DE ÎNREGISTRARE A
DESENELOR ȘI MODELELOR INDUSTRIALE
PUBLICATE, ARANJATE ÎN ORDINEA
ALFABETICĂ A SOLICITANȚILOR**

**LISTA CERERILOR DE ÎNREGISTRARE A DESENELOR ȘI MODELELOR
INDUSTRIALE PUBLICATE, ARANJATE ÎN ORDINEA
ALFABETICĂ A SOLICITANȚILOR**

Nume și adresă solicitant	Număr depozit	Clasa și subclasa	Pagina
ACETICA COMPANY S.A. STR. LIBERTĂȚII NR. 50, BISTRIȚA, BN 420155	f 2004 0672	19-08	1544
ALKA CO. S.R.L. ȘOS. STRĂULEȘTI NR. 76-86, SECT. 1, BUCUREȘTI, B 7000	f 2004 0754	09-05	1524
AS PLASTIK ROM S.R.L. STR. CAPITAN PAPADOPOL NR. 14, CONSTANȚA, CT 8700	f 2004 0714	11-02	1529
ATELIERELE C.F.R. GRIVIȚA S.A. CALEA GRIVIȚEI NR.359, SECT.1, BUCUREȘTI, B 7000	f 2004 0505	12-13	1531
BALINT SANDOR SAT TÂRNOVIȚA NR.8, BRĂDEȘTI, HG 537025	f 2004 0873	07-07	1509
BĂUTURI DEUTSCHLAND PRODUCTION IMPEX S.R.L. STR. PICTOR IOSIF ISER NR. 6, SECT. 1, BUCUREȘTI, B 012122	f 2004 0845	09-01	1516
BETAK S.A. STR. INDUSTRIEI NR. 4, BISTRIȚA, BN 4400	f 2004 0796	25-01	1564
CĂTĂLIN S.R.L. STR. AVRAM IANCU NR. 54, BRAD, HD	f 2004 0801	06-01	1503
CHIRA IOAN MIRCEA STR. GHEORGHE BARIȚIU, BL. H1, AP. 3, ALBA IULIA, AB 5100721605	f 2004 0850	19-08	1548
COSTAS DRINKS GMBH S.R.L. PETRĂCHIOAIA, IF	f 2004 0699	09-01	1514
DONARIS S.R.L. STR. GENIȘTILOR NR. 21, AP. 15, SIBIU, SB 550355	f 2004 0655	08-03	1512

Nume și adresă solicitant	Număr depozit	Clasa și subclasa	Pagina
DONARIS S.R.L. STR. GENIȘTILOR NR. 21, AP. 15, SIBIU, SB 550355	f 2004 0654	08-03	1511
DONARIS S.R.L. STR. GENIȘTILOR NR.21, AP.15, SIBIU, SB 550355	f 2004 0656	08-03	1512
EDITURĂ BAUER RINGIER S.R.L. ȘOS. FABRICA DE GLUCOZĂ NR.5, SECT.2, BUCUREȘTI, B 70000	f 2004 0705	21-01	1550
ELBA S.A. STR. GĂRII NR. 1, TIMIȘOARA, TM 300166	f 2004 0644	26-03	1570
ELBA S.A. STR. GĂRII NR. 1, TIMIȘOARA, TM 300166	f 2004 0643	26-03	1569
ELVILA S.A STR. SIRIULUI NR 74-76, SECT.1, BUCUREȘTI, B 7000	f 2004 0496	06-03	1505
EMI INTERNATIONAL S.R.L. BDUL. LIBERTĂȚII NR. 18, BL. 104, SC. 1, ET. 5, AP. 12, SECT.5, BUCUREȘTI, B	f 2004 0748	09-99	1529
EOSAN-COMCONSTRUCT S.R.L. STR. GAROAFELOR NR. 8, CLUJ NAPOCA, CJ	f 2004 0700	25-03	1567
EURO DISTRIBUTION S.R.L. STR. ABATORULUI NR. 2A, DRĂGĂNESCU, MIHĂILEȘTI, GR 0852011	f 2004 0765	19-08	1547
FARMEC S.A. STR. HENRI BARBUSSE NR.16, CLUJ-NAPOCA, CJ 3400	f 2004 0771	19-08	1547
FARMEC S.A. STR. HENRI BARBUSSE NR.16, CLUJ-NAPOCA, CJ 3400	f 2004 0772	09-03	1519
FARMEC S.A. STR. HENRI BARBUSSE NR.16, CLUJ-NAPOCA, CJ 3400	f 2004 0773	09-01	1515
GEORGIA-PACIFIC FRANCE ROUTE INDUSTRIELLE NR. 11, KUNHEIM, FR 683201480	f 2004 0762	05-06	1493

Nume și adresă solicitant	Număr depozit	Clasa și subclasa	Pagina
GEORGIA-PACIFIC FRANCE ROUTE INDUSTRIELLE NR. 11, KUNHEIM, FR 683201478	f 2004 0760	05-06	1492
GEORGIA-PACIFIC FRANCE ROUTE INDUSTRIELLE NR. 11, KUNHEIM, FR 683201479	f 2004 0761	05-06	1492
ILEFOR S.A. STR. RECOLTEI NR. 2, TÂRGU MUREȘ, MS 5402411	f 2004 0758	06-01, 03, 04, 06	1499
INSTIRIG S.A. STR. NICOLAE BĂLCESCU NR. 192, BALȘ, OT 0800	f 2004 0797	25-02	1566
INSTIRIG S.A. STR. NICOLAE BĂLCESCU NR. 192, BALȘ, OT 0800	f 2004 0493	06-06	1507
KISS ZSOLT LEVENTE STR. PETRU DOBRA NR. 18/10, TÂRGU MUREȘ, MS 540410	f 2004 0657	09-03	1517
MAFTEI NECULAI STRADELA CLOPOTARI NR. 8, BL. 612, SC. B, AP. 10, IAȘI, IS 700676	f 2004 0509	08-08	1512
MAKEL ELKTRIK MALZEMELERI SANAYI TICARET LIMITED SIRKETI KIRAK MEVKII, MUHACIR MAH. CAKMAK CAD.NO.51 BUYUKCEKMECE, ISTANBUL, TR XX1335	f 2004 0854	13-03	1536
MALITA PRODCOM S.R.L. ȘOS. VITAN BÂRZEȘTI NR. 9-11, SECT. 4, BUCUREȘTI, B 7000	f 2004 0788	09-01, 19-08	1515
MATE LAURENȚIU ANTONIU TÂRNOVIȚA NR. 67, TÂRNOVIȚA, HR 5270271027	f 2004 0775	06-04	1507
MATE LAURENȚIU ANTONIU TÂRNOVIȚA NR. 67, TÂRNOVIȚA, HR 5270271027	f 2004 0776	12-14	1533

Nume și adresă solicitant	Număr depozit	Clasa și subclasa	Pagina
MIRO S.A. STR. INDUSTRIEI NR. 4, BISTRIȚA, BN 4200631508	f 2004 0807	19-08	1547
MOBEL PROD S.R.L. INTRAREA SOLDAT DOBRE ION NR. 1, SECT. 1, BUCUREȘTI, B 0143811	f 2004 0746	06-01, 03, 06, 04, 07	1495
MOBILENIA S.R.L. ȘOS. PANTELIMON NR. 161, SECT. 2, BUCUREȘTI, B 7000	f 2004 0769	06-03	1505
MOBILENIA S.R.L. ȘOS. PANTELIMON NR. 161, SECT. 2, BUCUREȘTI, B 7000	f 2004 0770	06-04	1506
MOBILENIA S.R.L. ȘOS. PANTELIMON NR. 161, SECT. 2, BUCUREȘTI, B 7000	f 2004 0640	06-01, 04	1493
MOCANU MARIUS ALEXANDRU STR. MAXIM GORKI NR. 4, SC. A, ET. 2, AP. 5, SECT. 1, BUCUREȘTI, B 1581	f 2004 0866	20-02	1549
MONOLIT S.R.L. STR. NICOLAE BĂLCESCU NR. 30, GHEORGHENI, HR 1537	f 2004 0841	25-03	1568
MORĂRIT PANIFICAȚIE BĂNEASA S.A. STR. NICOLAE G. CARAMFIL NR. 52-54, SECT.1, BUCUREȘTI RO, BUCUREȘTI, B 7000	f 2004 0777	09-05	1528
MUTFAKCI ROMANIA S.R.L. ȘOS. ȘTEFAN CEL MARE NR. 33, SECT. 2, BUCUREȘTI, B 0201311489	f 2004 0792	07-02	1508
NEGRO 2000 S.R.L. ȘOS. BERCENI NR. 41, BL.108, PARTER, SECT. 4, BUCUREȘTI, B 7000	f 2004 0763	19-08	1546
NOVARTIS CONSUMER HEALTH S.A. ROUTE DE L'ETRAZ, NYON 1, CH 12601485	f 2004 0784	09-03	1520
PARTY-TIME-IMPEX S.R.L. COM. GĂNASEA D.N. 2, GĂNEASA, B 70000	f 2004 0481	09-01	1513

Nume și adresă solicitant	Număr depozit	Clasa și subclasa	Pagina
PIŢEA GRIGORE STR. PANSELUŢEI NR. 1, AP. 3, REŞIŢA, CS 320087 SZABO STEFAN STR. PETRU MAIOR NR. 67, REŞIŢA, CS 320111 PONETCHI PAVEL STR. CLOŞCA NR. 4, CARANSEBEŞ, CS 325400 COJOCARU DUMITRU STR. NICOLAE BĂLCESCU NR. 1, CARANSEBEŞ, CS 325400	f 2004 0741	12-03	1530
POLIPAKING S.R.L. STR. KOSSUTH LAJOS NR. 210B, BARAOLT, CV 4023	f 2004 0794	09-03	1523
POSTOLACHE IOAN STR. 1 DECEMBRIE 1918 NR. 17, BL. A, SC. 1, AP. 1, GALAŢI, GL	f 2004 0701	21-04	1559
PREDA ION STR. TAIGA NR. 14, SECT. 5, BUCUREŞTI, B 1484	f 2004 0782	11-02, 17-02	1530
PRESCON MUREŞ S.A. STR. CARPAŢILOR NR. 15-17, BRAŞOV, BV 500269	f 2004 0849	19-08	1548
PRISMA PROD S.R.L. SR. PRINCIPALĂ NR. 282, SIEU-MAGHERUŞ, BN 427295	f 2004 0739	19-08	1545
ROMAQUA HOLDINGS S.A. BDUL BUCUREŞTII NOI NR. 52, SECTOR 1, BUCUREŞTI, B 78418	f 2004 0767	09-05	1527
ROMAQUA GROUP S.A. STR. CARPAŢI NR. 46, BORSEC, HR 4222	f 2004 0708	19-08	1544
S.C.VESTA INVESTMENT S.R.L. CALEA BUCUREŞTIILOR NR.1, OTOPENI, B 7000	f 2004 0781	24-02	1563
S.C CAUTIS JB`93 PRODCOM IMPEX S.R.L. STR. LUICĂ NR. 170-172, SECT. 4, BUCUREŞTI, B 70000	f 2004 0527	12-16	1533

Nume și adresă solicitant	Număr depozit	Clasa și subclasa	Pagina
S.F. INVEST 2000 S.R.L. STR. VÂLSĂNEȘTI NR. 1, BL.P+1, SECT. 3, BUCUREȘTI, B	f 2004 0844	09-01	1515
S.C VRG S.R.L. CARTIER VIIȘOARA NR. 61/E, BISTRIȚA, BN 420006	f 2004 0625	12-16	1535
SICOMED S.A. BDUL THEODOR PALLADY NR. 50, SECT. 3, BUCUREȘTI, B 32266	f 2004 0484	09-03	1517
SICOMED S.A. BDUL THEODOR PALLADY NR. 50, SECT. 3, BUCUREȘTI, B 32266	f 2004 0753	28-01	1571
SILVA INTERNATIONAL S.A. STR. ȘESU ROȘU NR.1, CARANSEBEȘ, CS 325400	f 2004 0687	06-01	1495
SLEZINGER MARCEL VASILE STR. BOGDAN VODĂ, BL.23, SC.1, ET.3, AP.16, SIGHETU MARMAȚIEI, MM	f 2004 0688	03-01	1492
SOLARON 2004 CONSULT S.R.L. ȘOS. PANTELIMON NR. 356, BL.1, SC. A, ET. 4, AP. 15, SECT. 2, BUCUREȘTI, B 700001	f 2004 0985	19-08	1549
STANCU IOAN NICOLAE BDUL NICOLAE BĂLCESCU, BL.15, SC.A, ET.7, AP.29, DEVA, HR 330124 STANCU IOANA BDUL NICOLAE BĂLCESCU, BL. 15, SC. A, ET. 7, AP. 29, DEVA, HR 330124	f 2004 0503	25-04	1569
STANDARD TOBACCO S.R.L. BDUL. UNIRII NR.37, BL. A4, SC. 4, AP. 88, SECT. 3, BUCUREȘTI, B 0308231404	f 2004 0670	19-08	1543
STAR FOODS E.M. S.R.L. STR. TABEREI NR. 2, POPEȘTI LEORDENI, IF 1468	f 2004 0745	21-01	1559
TERAPLAST GP S.A STR. ROMANĂ NR. 17A, BISTRIȚA, BN 4400	f 2004 0749	25-01	1563

Nume și adresă solicitant	Număr depozit	Clasa și subclasa	Pagina
TERAPLAST GP S.A STR. ROMANĂ NR. 17A, BISTRIȚA, BN 4400	f 2004 0750	23-03	1561
TIP TOP FOOD INDUSTRY S.R.L. STR. DRUMUL CALEA CRICOVULUI NR. 13-19, SECT.6, BUCUREȘTI, B 7000	f 2004 0667	09-03	1519
TOPWAY INDUSTRIES S.A. STR. CARACAL NR. 164, CRAIOVA, DJ 2007941520	f 2004 0835	19-08	1548
WEST GROUP ARCHITECTURE BDU. CAROL I, NR. 34-36, ET.11, SECT. 2, BUCUREȘTI, B 020922	f 2004 0546	25-02	1565
WEST GROUP ARCHITECTURE BDU. CAROL I, NR. 34-36, ET. 11, SECT. 2, BUCUREȘTI, B 020922	f 2004 0547	06-04	1506
WEST GROUP ARCHITECTURE BDU. CAROL I, NR. 34-36, ET. 11, SECT. 2, BUCUREȘTI, B 020922	f 2004 0545	25-02	1565
WEST GROUP ARCHITECTURE BDU. CAROL I, NR. 34-36, ET. 11, SECT. 2, BUCUREȘTI, B 020922	f 2004 0544	19-08	1542
WITING ROMANIAN COMPANY S.R.L. STR. WITING NR. 22, AP. 12, SECT. 1, BUCUREȘTI, B 70000	f 2004 0710	19-04, 08	1540

**LISTA DESENELOR ȘI MODELELOR
INDUSTRIALE ÎNREGISTRATE ÎN REGISTRUL
NAȚIONAL AL DESENELOR ȘI MODELELOR
INDUSTRIALE CONFORM HOTĂRÂRII
COMISIEI DE SPECIALITATE A O.S.I.M.**

**LISTA DESENELOR ȘI MODELELOR INDUSTRIALE ÎNREGISTRATE ÎN REGISTRUL NAȚIONAL
AL DESENELOR ȘI MODELELOR INDUSTRIALE
CONFORM HOTĂRĂRII COMISIEI DE SPECIALITATE A O.S.I.M.**

Partea I - desene și modele industriale depuse pe cale internațională

Nr. din Registrul Național al Desenelor și Modelelor Industriale	Nr. din Registrul Național al cererilor depuse	Data depozitului	Titular	Publicat în BOPI - DMI nr./data
14330	2003/0995	15.08.2003	DRĂGHICI NICOLAE	11/30.11.2003
14331	2003/1003	21.08.2003	DRĂGHICI NICOLAE	12/31.12.2003
14332	2003/0711	17.06.2003	S.C. ATELIERELE CFR GRIVIȚA S.A.	8/31.08.2003
14333	2003/0735	07.07.2003	S.C. FEROMET M S.R.L.	8/31.08.2003
14334	2003/0603	27.05.2003	OLARIU CĂTĂLIN	8/31.08.2003
14335	2003/0743	30.06.2003	S.C. LUPȘA S.R.L.	8/31.08.2003
14336	2003/0630	10.06.2003	S.C. BIO CLEAN SERV S.R.L.	8/31.08.2003
14337	2003/0342	23.09.2003	PAȘCU ION admise modelele: 1, 4, 5; respinse modelele: 2 și 3	8/31.08.2003
14338	2003/0484	09.05.2003	S.C. TECHNOMILL S.R.L.	8/31.08.2003
14339	2003/0731	25.06.2003	S.C. STIMET S.A. admise modelele: 1, 13, 15, 23, 29, 35, 40 și 42; respinse modelele: 2+12, 14, 17+22, 24+28, 30+34, 36+39, 41, 43 și 44	9/30.09.2003
14340	2003/0731	25.06.2003	S.C. LAURUL S.A.	9/30.09.2003
14341	2003/0499	16.05.2003	S.C. ALKA CO. S.R.L.	9/30.09.2003

Nr. din Registrul Național al Desenelor și Modelelor Industriale	Nr. din Registrul Național al cererilor depuse	Data depozitului	Titular	Publicat în BOPI - DMI nr./data
14350	2003/0907	05.08.2003	S.C. LIVEROM GROUP INVEST S.R.L.	11/30.11.2003
14351	2003/0858	15.07.2003	S.C. EUROAVIPO S.A.	11/30.11.2003
14352	2003/0492	14.05.2003	S.C. COVALACT S.A.	10/31.10.2003
14353	2003/0611	03.06.2003	S.C. BOURELA MARIS S.R.L.	10/31.10.2003
14354	2003/0911	06.08.2003	S.C. TIPO PROIECT S.R.L.	11/30.11.2003
14355	2003/1015	26.08.2003	BANCA NAȚIONALĂ A ROMÂNIEI	11/30.11.2003
14356	2003/0882	29.07.2003	S.C. BIBCO S.A.	10/31.10.2003
14357	2003/1026	08.08.2003	ASTESE PRODUCTION S.R.L.	11/30.11.2003
14358	2003/0914	08.08.2003	S.C. NEGRO 2000 S.R.L.	11/30.11.2003
14359	2003/0736	27.06.2003	EXEGET PROMOTION S.R.L. admise modelele: 1, 2, 3, 4, 6, 8; respinse modelele: 5, 7	10/31.10.2003
14360	2003/0687	11.06.2003	S.C. DERPAN S.R.L.	10/31.10.2003
14361	2003/1018	28.08.2003	S.C. FINMEDIA S.R.L.	11/30.11.2003
14377	2003/0617	06.06.2003	S.C. NORIEL IMPEX S.R.L. admise modelele: 2, 3, 4, 5; respins modelul: 1	9/30.09.2003

Partea a II-a - desene și modele industriale depuse pe cale națională

Nr. din Registrul Național al Desenelor și Modelelor Industriale	Nr. din Registrul Național al cererilor depuse	Data depozitului	Titular	Publicat în Buletinul de Desene și Modele Internaționale numărul/data
14342	2004/0393	04.11.2003	OPTEX HANDELS GMBH	2/31.03.2004
14343	2004/0391	12.12.2003	OBO MATS AND COMPOUNDS	2/31.03.2004
14344	2004/0287	19.01.2004	SWATCH AG (SWATCH S.A.) (SWATCH LTD.)	1/27.02.2004
14345	2004/0286	19.01.2004	SWATCH AG (SWATCH S.A.) (SWATCH LTD.)	1/27.02.2004
14346	2004/0284	20.01.2004	VIDKRYTE AKTSIONERNE TOVARYSTVO UKRAINSKY GRAFIT	1/27.02.2004
14347	2004/0281	17.12.2003	SWATCH AG (SWATCH S.A.) (SWATCH LTD.)	1/27.02.2004
14348	2004/0271	07.08.2003	HEERKENS ROLAND MANAGING DIRECTOR THE BADGE CO BV	1/27.02.2004
14349	2004/0278	01.04.2003	BREITLING S.A.	1/27.02.2004
14362	2004/0253	16.12.2003	VOLEVATCH SERGE	1/27.02.2004
14363	2004/0257	14.01.2004	SWATCH AG (SWATCH S.A.) (SWATCH LTD.)	1/27.02.2004
14364	2004/0256	05.01.2004	ROLEX S.A.	1/27.02.2004
14365	2004/0258	14.01.2004	SWATCH AG (SWATCH S.A.) (SWATCH LTD.)	1/27.02.2004
14366	2004/0259	14.01.2004	SWATCH AG (SWATCH S.A.) (SWATCH LTD.)	1/27.02.2004
14367	2004/0135	14.01.2004	SWATCH AG (SWATCH S.A.) (SWATCH LTD.)	1/27.02.2004

Nr. din Registrul Național al Desenelor și Modelelor Industriale	Nr. din Registrul Național al cererilor depuse	Data depozitului	Titular	Publicat în Buletinul de Desene și Modele Internaționale numărul/data
14368	2004/0261	14.01.2004	SWATCH AG (SWATCH S.A.) (SWATCH LTD.)	1/27.02.2004
14369	2004/0262	14.01.2004	SWATCH AG (SWATCH S.A.) (SWATCH LTD.)	1/27.02.2004
14370	2004/0263	14.01.2004	ROLEX S.A.	1/27.02.2004
14371	2004/0267	29.12.2003	SWATCH AG (SWATCH S.A.) (SWATCH LTD.)	1/27.02.2004
14372	2004/0268	14.01.2004	SWATCH AG (SWATCH S.A.) (SWATCH LTD.)	1/27.02.2004
14373	2004/0269	14.01.2004	SWATCH AG (SWATCH S.A.) (SWATCH LTD.)	1/27.02.2004
14374	2004/0272	19.01.2004	SWATCH AG (SWATCH S.A.) (SWATCH LTD.)	1/27.02.2004
14375	2004/0273	19.01.2004	SWATCH AG (SWATCH S.A.) (SWATCH LTD.)	1/27.02.2004
14376	2004/0274	19.01.2004	SWATCH AG (SWATCH S.A.) (SWATCH LTD.)	1/27.02.2004

| MENȚINERI ÎN VIGOARE

LISTĂ CERTIFICATE MENȚINERI ÎN VIGOARE SEPTEMBRIE 2004

Nr. Certificat	Nr. Depozit	Societate	Termen de Valabilitate
9205	0718/1999	S.C. GRUPUL DE FIRME ELECTROCONTACT S.A.	13.07.2004 - 13.07.2009
8332	0736/1999	S.C. GRUPUL DE FIRME ELECTROCONTACT S.A.	19.07.2004 - 19.07. 2009
8712	0921/1999	S.C. PRODAL 94 S.R.L.	13.09.2004 - 13.09.2009
8618	0841/1999	S.C. PRODAL 94 S.R.L.	25.08.2004 - 25.08.2009
8470	0821/1999	BRAU-UNION ROMANIA S.A.	13.08.2004 - 13.08.2009
8469	0826/1999	BRAU-UNION ROMANIA S.A.	17.08.2004 - 17.08.2009
8542	0920/1999	HAISAN MARIA; HAISAN PETRE	26.08.2004 - 26.08.2009
8607	0814/1999	ANTONIE AUREL	06.08.2004 - 06.08.2009
8643	0829/1999	S.C. RIENI DRINKS S.A.	18.08.2004 - 18.08.2009
8581	0828/1999	S.C. RIENI DRINKS S.A.	18.08.2004 - 18.08.2009
8645	0831/1999	S.C. RIENI DRINKS S.A.	18.08.2004 - 18.08.2009
8644	0830/1999	S.C. RIENI DRINKS S.A.	18.08.2004 - 18.08.2009

| REÏNNOIRI

LISTĂ CERTIFICATE REÎNNOIRE SEPTEMBRIE 2004

Nr. Certificat	Nr. Depozit	Societate	Termen de Valabilitate
1R 005589	0856/11.07.1997	S.C. RIENI DRINKS S.A.	11.07.2004 11.07.2007
1R 005588	0855/11.07.1997	S.C. RIENI DRINKS S.A.	11.07.2004 11.07.2007
1R 006003	1334/08.10.1997	S.C. RIENI DRINKS S.A.	08.10.2004 08.10.2007
1R 005540	0557/13.05.1997	S.C. RIENI DRINKS S.A.	13.05.2004 13.05.2007
1R 006165	1557/14.11.1997	S.C. RIENI DRINKS S.A.	14.11.2004 14.11.2007
1R 005956	1294/24.09.1997	S.C. RIENI DRINKS S.A.	24.09.2004 24.09.2007
2R 000434	1237/09.03.1994	S.C. EUROPEAN DRINKS S.A.	09.03.2004 09.03.2009
2R 000742	1825/17.08.1994	S.C. VULCAN S.A.	17.08.2004 17.08.2009
2R 000727	1628/17.08.1994	S.C. VULCAN S.A.	17.08.2004 17.08.2009
2R 000726	1627/17.08.1994	S.C. VULCAN S.A.	17.08.2004 17.08.2009
2R 000725	1626/17.08.1994	S.C. VULCAN S.A.	17.08.2004 17.08.2009
2R 000741	1824/17.08.1994	S.C. VULCAN S.A.	17.08.2004 17.08.2009

Nr. Certificat	Nr. Depozit	Societate	Termen de Valabilitate
2R 000435	1238/09.03.1994	S.C. EUROPEAN DRINKS S.A.	09.03.2004 09.03.2009
2R 000740	1823/17.08.1994	S.C. VULCAN S.A.	17.08.2004 17.08.2009
2R 000739	1822/17.08.1994	S.C. VULCAN S.A.	17.08.2004 17.08.2009
2R 000737	1820/17.08.1994	S.C. VULCAN S.A.	17.08.2004 17.08.2009
2R 000738	1821/17.08.1994	S.C. VULCAN S.A.	17.08.2004 17.08.2009
2R 000734	1817/17.08.1994	S.C. VULCAN S.A.	17.08.2004 17.08.2009
2R 000735	1818/17.08.1994	S.C. VULCAN S.A.	17.08.2004 17.08.2009
2R 000736	1819/17.08.1994	S.C. VULCAN S.A.	17.08.2004 17.08.2009
2R 000733	1816/17.08.1994	S.C. VULCAN S.A.	17.08.2004 17.08.2009
2R 000732	1815/17.08.1994	S.C. VULCAN S.A.	17.08.2004 17.08.2009
2R 000731	1814/17.08.1994	S.C. VULCAN S.A.	17.08.2004 17.08.2009
2R 000730	1813/17.08.1994	S.C. VULCAN S.A.	17.08.2004 17.08.2009
2R 000729	1812/17.08.1994	S.C. VULCAN S.A.	17.08.2004 17.08.2009
2R 000728	1811/17.08.1994	S.C. VULCAN S.A.	17.08.2004 17.08.2009

**MODIFICĂRI ÎN SITUAȚIA JURIDICĂ A
TITULARILOR**

MODIFICĂRI ÎN SITUAȚIA JURIDICĂ A TITULARILOR

1. Titularul certificatelor de înregistrare nr. **013170**, **013033**, **012903**, **S.C. NEW EUROPE PROMOTIONS**, cu sediul în București, sector 1, str. Gen. Berthelot nr. 22, **a cesionat** drepturile ce decurg din acestea către societatea **S.C. NEW EUROPE MEDIA S.R.L.**, cu sediul în București, sector 1, str. Ion Câmpineanu nr. 24, bl. 18B, sc. 1, et. 8, ap. 30;
2. Titularul certificatului de înregistrare nr. **013546**, **S.C. PRODALIMENT S.A.**, cu sediul în b-dul Unirii nr. 7, Satu-Mare, **a cesionat** drepturile ce decurg din acesta către **ADRIAN-IOAN LUNGU**, domiciliat în str. Marsilia nr. 18, Satu-Mare;
3. Titularul certificatului de înregistrare nr. **012846**, **S.C. ROMANTIC 2000 IMPEX S.R.L.** **a cesionat** drepturile ce decurg din acesta societății **S.C. ILLOTI IMPEX S.R.L.**, cu sediul în București, sector 3, str. Mizil nr. 3A, parter, camera 12;
4. Titularul certificatului de înregistrare nr. **007596 (1R)**, **PFIZER OVERSEAS PHARMACEUTICALS**, cu sediul în Pottery Road, Dun Laoghaire, Districtul Dublin, Republica Irlanda, **a cesionat** drepturile ce decurg din acesta către **PFIZER IRELAND PHARMACEUTICALS**, un parteneriat încheiat între: (a) **C.P. PHARMACEUTICALS INTERNATIONAL C.V.**, un parteneriat cu răspundere limitată înființat și înregistrat conform legislației Olandei și care este reprezentant de drept și acționează în orice scop prin partenerii generali - **PFIZER MANUFACTURING LLC**, o societate comercială cu răspundere limitată organizată conform legilor statului Delaware, având sediul în 235 East 42nd street, New York, New York 10017 US și **PFIZER PRODUCTION LLC**, o societate comercială cu răspundere limitată organizată conform legilor statului Delaware, având sediul în 235 East 42nd street, New York, New York 10017 US și (b) **PFIZER OVERSEAS PHARMACEUTICALS**, o societate comercială cu răspundere limitată înmatriculată în Irlanda și care are sediul înregistrat la adresa Pottery Road, Dun Laoghaire, Districtul Dublin, Irlanda;
5. Titularul certificatului de înregistrare nr. **007288 (1R)**, **PFIZER OVERSEAS PHARMACEUTICALS**, cu sediul în Pottery Road, Dun Laoghaire, Districtul Dublin, Republica Irlanda, **a cesionat** drepturile ce decurg din acesta către **PFIZER IRELAND PHARMACEUTICALS**, un parteneriat încheiat între: (a) **C.P. PHARMACEUTICALS INTERNATIONAL C.V.**, un parteneriat cu răspundere limitată înființat și înregistrat conform legislației Olandei și care este reprezentant de drept și acționează în orice scop prin partenerii generali - **PFIZER MANUFACTURING LLC**, o societate comercială cu răspundere limitată organizată conform legilor statului Delaware, având sediul în 235 East 42nd street, New York, New York 10017 US și **PFIZER PRODUCTION LLC**, o societate comercială cu răspundere limitată organizată conform legilor statului Delaware, având sediul în 235 East 42nd street, New York, New York 10017 US și (b) **PFIZER OVERSEAS PHARMACEUTICALS**, o societate comercială cu răspundere limitată înmatriculată în Irlanda și care are sediul înregistrat la adresa Pottery Road, Dun Laoghaire, Districtul Dublin, Irlanda;

6. Titularul certificatului de înregistrare nr. **007288 (1R) și 007596 (1R)**, **PFIZER IRELAND PHARMACEUTICALS**, cu sediul în Pottery Road, Dun Laoghaire, Districtul Dublin, Irlanda, și-a schimbat denumirea în **PFIZER OVERSEAS PHARMACEUTICALS**, cu sediul în Pottery Road, Dun Laoghaire, Districtul Dublin, Republica Irlanda;

7. La depozitul național reglementar nr. **f 2004 0510**, se înscrie ca mandatar autorizat **S.C. RASKAI MM BREVMARC CONSULT S.R.L.**

| ERATE

ERATĂ

- La depozitul național reglementar nr. **f 2004 0666 din data de 21.06.2004** publicat în B.O.P.I. - D.M.I. nr. 8/2004, modelele industriale sunt cele de mai jos:

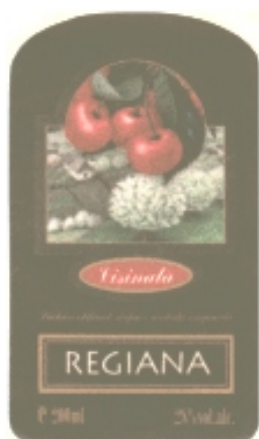

1



3

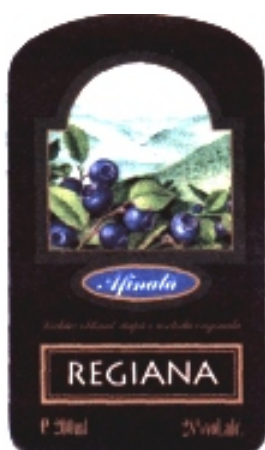

2



4



5



8



6



9



7



10

- La depozitul național reglementar nr. **f 2004 0318**, publicat în B.O.P.I. - D.M.I. nr. 7/2004 la pag. 967, numele corect al solicitantului este **POP AURORA-SÎNZIANA-DOINA**;
- La depozitele naționale reglementare nr. **f 2003 1378, f 2003 1457, f 2003 1458** publicate în B.O.P.I. - D.M.I. nr. 6/2004, numele **mandatarului autorizat** este **S.C. RASKAI MM BREVMARC CONSULT S.R.L.** din Dej, cod 405200, județul Cluj;
- La depozitele naționale reglementare nr. **f 2004 0315, f 2004 0316, f 2004 0498, f 2004 0499** publicate în B.O.P.I. - D.M.I. nr. 8/2004, numele **mandatarului autorizat** este **S.C. RASKAI MM BREVMARC CONSULT S.R.L.** din Dej cod 405200, județul Cluj;
- La depozitele naționale reglementare nr. **f 2004 0489, f 2004 0499**, adresa solicitantului este: **SVOBODY 826/88, 460 15 LIBEREC 15**;
- La depozitul național reglementar nr. **f 2003 1124**, solicitant **S.C. MOBILENIA S.R.L.**, publicat în BOPI - DMI nr. 12/2003 la pag. 1506-1507, data depozitului național reglementar este **18.07.2003** și nu 23.09.2003, deoarece depozitul a fost divizat din depozitul național reglementar nr. f 2003 0862 din data de 18.07.2003;
- La depozitul național reglementar nr. **f 2004 0742**, solicitant **S.C. NORD-STERN BEVERAGE INDUSTRIES S.R.L.**, data depozitului național reglementar este **14.07.2004**.

**MATERIALE DE
INFORMARE ȘI DOCUMENTARE
DIN DOMENIUL
PROPRIETĂȚII INDUSTRIALE**

© Toate drepturile sunt rezervate OSIM. Materialele publicate în acest capitol nu vor putea fi reproduse în nici un mod (electronic, prin fotocopiere, prin înregistrare sau în alt mod), fără autorizația prealabilă a titularului dreptului de autor.

ROMÂNIA
OFICIUL DE STAT PENTRU INVENȚII ȘI MĂRCI

ORDIN nr. 157
24 iulie 1997

Directorul general al Oficiului de Stat pentru Invenții și Mărci,
Având în vedere prevederile art.14 alin.3 din Legea 64/1991 privind brevetele de invenție și regula 2,5 din H.G. 152/92 referitoare la profesia de consilier în proprietate industrială,

ORDIN:

Art.1. Persoanele ale căror nume figurează în lista anexă la prezentul Ordin, precum și firmele specializate în proprietate industrială se înscriu în **REGISTRUL NAȚIONAL AL CONSILIERILOR ÎN PROPRIETATE INDUSTRIALĂ**, cu menționarea specializării.

Art.2. Prezentul ordin se va publica în Buletinul Oficial de Proprietate Industrială.

DIRECTOR GENERAL,

AGENȚIILE SPECIALIZATE ÎN PROPRIETATE INDUSTRIALĂ
Pentru luna octombrie 2004

Data înființării	Nr. registru agenții	Denumirea completă a cabinetului/agenției Adresa Consilieri cu drept de practică	Domenii	Statut juridic
27.03.1991	001	S.C. INVENTA – AGENȚIE UNIVERSITARĂ DE INVENTICĂ S.R.L. București, Bdul Corneliu Coposu nr. 7, bl. 104, sc. 2, ap.31, sect.3, cod 030602, Tel: 021/3200285, Fax: 021/3228325, e-mail: inventa@mc.ro, inventa@mark-patent.ro GSM: 0744 324510, 0744 339649 Ing. Țuluca Doina, Prof. univ. dr. ing. Țurcanu Constantin, Farm. Rădulescu Mioara, Dr. ing. Lorentz Alexandru, Ing. Velțan Loredana, Av. Dzaka Liliana, Secăreanu Doina	Brevete Mărci Desene Topografii	SRL
29.05.1991	002	CABINET ENPORA S.R.L. București, Șos. Iancului nr. 7, bl. 109, sc. B, ap. 46, sect. 2, cod postal 021712, Tel: 021/2501634, Fax: 021/2507927, e-mail: pop@patents.ro; pop@enpora.com Ing. Pop Virginia Daisy, Ing. Pop Călin Radu, Ing. Constantin Adrian, Ing. Popescu Bianu Anca, Jur. Frisch Crina Nicoleta, Ing. Velicu Anca	Brevete Mărci Desene Topografii	SRL
23.07.1991	003	S.C. PATENTMARK S.R.L. București str. Dr. N. Turnescu nr. 2, sector 5, cod 050467 Tel: 021/3121669, Fax: 021/2233963, stema@pcnet.ro Mohonea Liliana, Mohonea Cristian, Borlan T. Radu, Marinescu Ruxandra	Brevete Mărci Desene Topografii	SRL
18.12.1991	004	S.C. RODALL S.R.L. București, Str. Polonă nr. 115, bl. 15, sc. A, ap. 19 sector 1, cod 010497, Tel: 021/2108342, GSM: 0722 652111, Fax: 021/2105794 Jur. Bălan Gheorghită, Bălan Valeria, Pițu Dalila	Brevete Mărci Desene Topografii	SRL
25.08.1992	005	S.C. INTELECT S.R.L. Oradea, B-dul Dacia nr. 48 Bl. D10, Ap.3, Tel: 0259/253847, Fax: 0259/268094, OP 9-CP 128, cod 410346, e-mail: intelect@rdslink.ro, GSM: 0745 040831 Buzlea Elisabeta, Buzlea Mircea Valentin, Buzlea Narcisa Florica, Nițu Ion, Petrache Octavian	Brevete Mărci Desene Topografii	SRL
08.09.1992	006	A.G.V. - AGENȚIE DE PROPRIETATE INDUSTRIALĂ S.R.L. București, B-dul Magheru, nr. 9, sc. 2, etaj 9, ap. 89, Sector 1, PO BOX 22-246, Tel/Fax: 021/3153684, Ing. Voicu Alexandra	Brevete Mărci Desene Topografii	SRL

04.12.1992	008	CONSTANTIN GHIȚĂ OFFICE Timișoara, str. Take Ionescu nr. 24-28 sc. B ap. 2 judetul Timiș, cod 300042, Tel/Fax: 0256/435976, GSM: 0744 162462, e-mail: ghiță@mail.dnttm.ro, Ing. Ghiță Constantin	Brevete Mărci Desene	CI
05.01.1993	009	CABINET DE PROPRIETATE INDUSTRIALĂ S.I. Timișoara, Str. Moise Dobosan nr.110, cod poștal 300600, GSM: 0722 984909, Tel/Fax: 0256/475105, e-mail: ioan_sovar@yahoo.com Șovar Ioan	Brevete Mărci Desene	SRL
13.05.1993	010	S.C. ROMINVENT S.A București, Str. Ermil Pangratti nr. 35, et.1, sect.1, cod 011882, Tel: 021/2312515, 2312541, Fax: 021/2312550, 2312454, e-mail: office@rominvent.ro Ing. Enescu Lucian, Dr. ec. Liviu Cabariu Chim. Larion Sonia, Fil. Rodica Bucătaru, Jur. Mocanu Ion, Fiz. Nicolaescu Daniella, Ing. Corina Duțulescu, Ec. Ghenu Mihaela, Ing. Teodorescu Mihaela, Ing. Rădulescu Melania, Ing. Cosmina Fierăscu, Ing. Ploscă Daniel, Ing. Spătaru Daniela, Ing. Alexandra Hașiu, Dr. Ing. Cristina Popa, Ec. Joitoiu Andreea Simona, Ing. Năstase Cristian, Bio. Enescu Miruna, Dr. Florea Ileana Maria, Dumitrescu Artemis Sorina, Pavel Sorin Eduard	Brevete Mărci Desene Topografii	SA
17.07.1993	011	CABINET INDIVIDUAL "INDEPENDENT PROPINI AGENT" București, sector 5, Str. Fabrica de chibrituri nr. 42, cod 050183, Tel.: 021/3352938, GSM: 0722 610634, Fax: 021/3121008 Nicolae Ioan	Brevete Mărci Desene Topografii	CI
03.01.1994	012	AGENTIE DE PROPRIETATE INDUSTRIALA COSTIN SNC Baia Mare, Str. Șoimului nr. 5, cod 430155 Tel/Fax: 0262/276426, GSM: 0744 966079 Costin Nicolae	Brevete Mărci Desene	SNC
13.03.1995	014	PERSOANĂ FIZICĂ INDEPENDENTĂ TĂTARU DOINA Piatra Neamț, Str. Apele Minerale nr. 4. cod 610121 Tel: 0233/223602, e-mail: doina_tataru@msn.com Tătaru Doina	Brevete Mărci Desene	PF
30.03.1995	015	S.C. CABINET M. OPROIU - CONSILIERE ÎN PROPRIETATE INTELECTUALĂ SRL București, Str. Popa Savu, nr. 42, parter, sector 1, cod 011434, Tel: 021/2602833; 021/ 2602834, Fax: 021/2602836; 021/2602835, P.O.Box 2-229, e-mail: office@oproiu.ro Oproiu Margareta, Vasilescu Raluca, Sturza Ioana, Lazăr Delia, Marin Elena, Ene Silvia, Pătrascu Georgiana, Petrea Dana Maria, Oana Alina Sturza, Oana Negulici, Filippi Valentina	Brevete Mărci Desene Topografii	SRL

21.05.1996	017	AGENȚIA DE PROPRIETATE INDUSTRIALĂ "LABIRINT" Arad, Str. Coriolan Petreanu nr. 28, cod 310151 Tel/Fax: 0257/255842, GSM: 0722 458129, e-mail: labirint@arad.ro Ing. Ivanca Maria	Brevete Mărci Desene	CI
14.11.1996	018	SC INTEGRATOR Consulting SRL Cluj Napoca, str. Dunării nr. 25 bl.C1 ap.5, , jud. Cluj, cod 400593 Tel/Fax: 0264/442817, GSM: 0745235585, e-mail: dorin.isoc@aut.utcluj.ro Isoc Dorin	Brevete Mărci Desene	SRL
1997	019	LOYAL PARTNERS -AGENȚIE DE PROPRIETATE INTELECTUALĂ Galati, Str. Brailei nr.210 bis, bl.C3B, ap.10, cod 800408Tel/Fax: 0236/464847, GSM: 0722 744241, e-mail: loyal@xnet.ro Pușcașu Dan	Brevete Mărci Desene Topografii	SRL
01.07.1997	020	AGENȚIE DE PROPRIETATE INTELECTUALĂ ȘI TRANSFER DE TEHNOLOGIE -AGPITT-SRL București, B-dul Libertății nr. 12, bl.113, sc.2, ap.28, sector 4; cod 040129, CP 42-106, Tel: 3360206; 3372981;Fax: 021/3372981, GSM: 0744293552; 0724539752, e-mail: faighenov@xnet.ro; office@agpitt.ro Faighenov Marioara	Brevete Mărci Desene	SRL
10.07.1997	016	S.C. MILENIUL 3 SRL Pașcani, Str. Moldovei nr. 10, bl. Crinul, sc. A, ap. 28, jud Iași, cod 705200, Tel/Fax: 0232/719190; GSM: 0740 820582 Ing.Burtilă Ioan	Brevete Mărci Desene	SRL
03.10.1997	021	LAZĂR ELENA CABINET DE PROPRIETATE INDUSTRIALĂ Buzău, Str.Unirii, Bl.16C,Et.3, Ap. 12, cod 120013, OP 1, CP 52, Tel./Fax:0238/435982 GSM: 0723 328633 Lazăr Elena	Brevete Mărci Desene Topografii	CI
29.10.1997	022	PERSOANĂ FIZICĂ INDEPENDENTĂ BARBU GHEORGHE MIRCEA București, Șos Iancului nr.21, bl. 106A,sc.B, ap.73, sect.2, Tel/Fax : 021/6536608, e-mail : bmircea@mailbox.ro Barbu Gheorghe Mircea	Brevete Mărci Desene	CI
02.12.1997	023	S.C. " HARCOV" A.P.I. S.R.L. Sfântu Gheorghe, jud. Covasna, Str. Nicolae Iorga nr. 61, bl. 10E, sc. B, ap. 9, cod 520089, Tel: 0267/352267, GSM : 0744435291 Stanciu Adelina	Brevete Mărci Desene	SRL

18.12.1997	024	AGENȚIE DE PROPRIETATE INDUSTRIALĂ ȘI TRANSFER TEHNOLOGIC « STOIAN IOAN » Roman, Bd. Republicii, bl. 46, sc. C, ap. 35, cod 611146 jud. Neamț, Tel/Fax : 0233/739441, GSM : 0745 643738 Stoian Ioan	Brevete Mărci Desene	CI
30.01.1998	025	INCOR – CORPADE ALEXANDRU Brașov, Str. C-tin Vodă Brâncoveanu nr. 54, et.1, ap. 4, cod 500132, Tel : 0268/513577 Corpade Alexandru	Brevete Mărci Desene Topografii	PF
1998	007	SC ROMPROSPER SERVIMPEX SRL Agentie de proprietate intelectuala „PIVA” București, Șos. Mihai Bravu nr. 294, bl.6,sc.B, ap. 63, sector 3, cod 030319, Tel/Fax: 021/3222857, 021/3207419, Mobil:0744654128;0744536405 e-mail: piva@hades.ro, piva@xnet.ro Pioaru Grațîela, Pioaru Raluca Andreea	Mărci Desene Brevete	SRL
1998	048	PETRU COSTINESCU-DICOSTI București, Str. Viorele nr. 30, bl. 20 A, ap. 23, sector 4, cod 040428, CP 53-107, Tel: 021/3303162, e-mail: pcostinescu@fx.com Petru Costinescu	Brevete Mărci Desene	CI
27.04.1998	026	PIDES-CABINET DE PROPRIETATE INDUSTRIALĂ București, Str. Valea Buzăului, nr. 10, bl. G30, ap. 36, sector 3, cod 032334, Tel : 3455351 GSM : 0723 708632, e-mail: sova@cna.ro ing. Șova Dan Eugen	Brevete Mărci Desene Topografii	CI
23.02.1999	027	SZENTE SÁNDOR Odorheiu Secuiesc, str. Victoriei, nr. 41,bl.U6, et.1, ap.4, jud. Harghita,cod poștal 535600, Tel : 0266/219143, e-mail : prooffice@szenie.ro Szente Sándor	Brevete Mărci Desene	CI
21.07.1999	028	SC NOWAPATENT SRL OP1-CP5, MEDIAS, cod 833273, jud. Sibiu, Tel : 0269/841373 ; 0264/833273, Fax : 0269/833273 e-mail : nowapatent@birotec.ro office@nowapatent.ro Fulea Maria	Brevete Mărci Desene	SRL
30.08.1999	029	CABINET DE PROPRIETATE INDUSTRIALĂ “BIONPI” București, Calea Dorobanților 126-130 Bl. 8, et. 9 Ap. 50 sector 1, cod 010577, Tel/Fax: 021/2316549, GSM: 0723 187944, e-mail: bionpi@hotmail.com; bionpi@fx.ro Ing. Ion Rodica Cocuța	Brevete Mărci Desene	CI

12.11.1999	030	AGENȚIE DE CONSULTANȚĂ ÎN PROPRIETATE INTELLECTUALĂ ȘI TRANSFER DE TEHNOLOGIE « SPRÎNCEANU NICOLAE » Drobeta Turnu Severin, Str. Gheorghe Ionescu Sisești nr. 96, bl.E2, sc.1, et. 3, ap.8, cod 220212, Tel/Fax : 0252/311690, Mobil :0721796318 e-mail: nicolaesprinceanu@yahoo.com Nicolae Sprinceanu	Brevete Mărci Desene	CI
21.01.2000	031	CABINET INDIVIDUAL IVĂNESCU GABRIEL DAN Brașov, Str. Al. I. Cuza nr. 58 ap. 7, cod 500085, Tel/fax:0268/471650, GSM:0722248415, e-mail: d.ivanescu@xnet.ro Ivănescu Gabriel Dan	Brevete Mărci Desene	CI
15.02.2000	032	CABINET INDIVIDUAL ANGHEL LUMINIȚA DOINA București, Str. Gherghitei Nr.1, Bl.94B, Sc. B, Ap.76, Sector 2, Tel/Fax :021/2407985,GSM : 0723301706 e-mail : anghel.doina@xnet.ro Ing.Av.Anghel Luminita Doina	Brevete Mărci Desene	CI
24.08.2000	033	APOSTOL SALOMIA P.F.A. Galați, Str. Regiment 11 Siret nr. 15, bl. E4, Et.3, ap. 54, cod 800333,Tel/Fax : 0236/436437 GSM 0766765027 Ing.Apostol Salomia	Brevete Mărci Desene	CI
07.09.2000	034	AGENȚIA DE PROPRIETATE INDUSTRIALĂ - APIA SRL București, Str. Romancierilor nr. 5, bl.C14, sc.B, ap.41, sector 6, cod 061791, OP23-CP11, Tel/Fax: 021/7783100, GSM: 0745 031557, e-mail: ag_apia@dial.kappa.ro Site: www.mark-apia.ro Visalom Theodor	Mărci	SRL
17.10.2000	035	PERSOANĂ FIZICĂ INDEPENDENTĂ BERCEANU MARIA AURELIA București, Str. Cogîlnic 25, sector 3, Tel: 021/3264568 GSM:0744954085, berceanu_maria_aurelia@yahoo.com Berceanu Maria Aurelia	Brevete Mărci	PF
25.10.2000	037	PERSOANĂ FIZICĂ INDEPENDENTĂ MATEI ELENA Bacău, Str. Alecu Russo, bl. 33, Et.6,sc. C, ap.26, cod 600133, Tel: 0234/160424 Matei Elena	Mărci	CI

20.11.2000	038	CABINET INDIVIDUAL' ION FLOREA' București, Calea Dorobanților 126-130, bl.8,et.9,ap.50, sector 1, cod 010577, Tel/Fax: 021/2316549, GSM: 0723185998, e-mail: bionpi@rol.ro Ing.Ion Florea	Mărci	CI
28.11.2000	039	CABINET IN DIVIDUAL GREAVU DOINA MARIANA Sibiu, str. Constantin Noica, bl. 2, ap.21, cod 550169 Tel:0269/218500,Fax:0269/212170, Mobil:0766489179 Ing. Greavu Doina Mariana	Brevete Mărci Desene	CI
11.12.2000	040	INTEL PROTECT Brașov, B-dul M. Kogălniceanu, nr. 20, bl. 1k, sc. C-D, cod 500173, Tel: 068/413117, Fax: 0268/477333, GSM: 0744 355100 e-mail: intelprotect@ccibv.ro Coșescu Camelia, Axente Elena	Brevete Mărci Desene Topografii	SRL
08.01.2001	041	CABINET "CECIU GABRIELA" CONSULTANȚĂ ÎN DOMENIUL PROPRIETĂȚII INTELLECTUALE Timișoara, Str. Narciselor, nr. 6, sc. A, ap. 110, jud. Timis, cod postal 300024, Tel/Fax.: 0256/494846; GSM: 0745 388039, e-mail: gabrielaceciu@hotmail.com Ing.Ceciu Gabriela	Brevete Mărci Desene	CI
10.01.2001	042	VLAD CONSTANTIN Constanta, Bd. 1 decembrie 1918 nr. 5, bl. F16, ap.34, cod 900711, Tel/Fax: 0241/625643, GSM: 0722 370300, e-mail: vlad@gmb.ro Vlad Constantin	Brevete Mărci Desene	CI
07.02.2001	043	PERSOANĂ FIZICĂ INDEPENDENTĂ FÎNTÎNĂ RAUL – SORIN Brașov, Str. Griviței nr. 69, bl. 29, sc. D, ap.32, cod 500198Tel: 0268/427713, Fax: 0268/422100, e-mail: raulfantana@ronline.ro Fîntînă Raul Sorin	Brevete Mărci Desene	PF
28.02.2001	044	PERSOANĂ FIZICĂ LARCO IOAN Iași, Bdul. Independenței nr. 23, bl. B 1-5, Tr. 5. et. 5, ap. 17, cod 700101, Tel. 0232/311146 Larco Ioan	Brevete Mărci Desene Topografii	PF
05.03.2001	045	BIROU DE PROPRIETATE INDUSTRIALA BROJBOIU DUMITRU ADRIAN FLORINEL Pitești, Bd. Republicii, bl.212,sc. D, ap.16, jud.Argeș, cod 110177, Tel/Fax.: 0248/637961, GSM: 0745 143095,e-mail: adrian brojboiu@k.ro Brojboiu Dumitru Adrian Florinel	Brevete Mărci Desene	CI

12.04.2001	047	INTELLECTUAL PROPERTY OFFICE SRL București, Str. Alexandru Moruzzi nr. 6, bl. B6, sc. 2, ap.62, sector 3, cod 031155, Tel/Fax.: 021/3262388, GSM: 0745 094241, e-mail: ipo@fx.ro Ciuda Berivoe Anca	Brevete Mărci Desene	SRL
07.05.2001	049	CABINET MUȘATESCU ANDRA OANA București, Str. Drumul Taberei nr. 71, bl.TD42, sc.1, et.4, ap.28, sector 6, cod 061366, GSM: 0722 879810, e-mail: amusatescu@dnt.ro Mușatescu Andra Oana	Brevete Mărci Desene	PF
2001	050	PERSOANA FIZICĂ INDEPENDENTĂ ACSINTE PAULA-ADRIANA București, Splaiul Independenței nr. 17, bl. 101, sc. D, ap. 57, sector 5, Tel: 021/3351366, Fax: 021/3351735, GSM: 0723317631 Av. Acsinte Paula Adriana	Mărci	PF
2001	051	PERSOANA FIZICĂ INDEPENDENTĂ POPESCU RADU-ROMEO București, Bd. Corneliu Coposu nr.3, bl. 101, sc. 3, et.4, ap. 50, sector 3, cod 030601, GSM: 0722 510598, e-mail: rropescu@xnet.ro Popescu Radu Romeo	Brevete Mărci Desene	PF
31.05.2001	071	CONS INTEL BMA CABINET CONSULTANȚĂ Cart. Dorobanti, nr.2, bl. D2, at.1, ap.5,120087, C.P.8- O.P. 1 Buzau, Fax : 0238/719619, GSM: 0745086588, email: marius_bozio@yahoo.com Marius Bozioreanu	Brevete Mărci Desene Topografii	CI
12.09.2001	053	CABINET MIHAI LUCIAN Miculiți & Asociații SCPA (LINKLATERS) București, Str. Nicolae Iorga, nr. 8, sector 1, cod 010434 Tel : 021/3071500, Fax : 021/3071555 e-mail: lucian.mihai@linklaters.com, l Av. Mihai Lucian	Brevete Mărci Desene	PF
21.11.2001	055	ROVALCONS SRL AGENȚIE DE PROPRIETATE INTELLECTUALĂ Câmpina, Str. Orizontului, nr.1, bl. R10, et.7, ap.27, Jud. Prahova, cod 105600, Tel/Fax : 0244/ 371390; GSM :0722 540580, e-mail: rovalcons@xnet.ro Ioacăra Valentin	Brevete Mărci Desene	S.R.L.
2001	056	SOLO INVENT S.R.L. București, Calea 13 Septembrie, nr. 104, bl. 48, ap. 8, sect. 5, cod 050727, Tel/Fax: 021/4113716, GSM: 0744 313 229, 0722 479 988, e-mail: impar_service@k.ro	Brevete Mărci Desene	S.R.L.

2001	057	S.C. CABINET N. D. GAVRIL S.R.L. București, Str. Ștefan Negulescu nr. 6A, sector 1, cod 011653, Tel./fax : 021/2302882 , GSM : 0722 983 520, 0723 383 758, e-mail : cabinetgavril@xnet.ro, emico2000@hotmail.com., gavrilnin@yahoo.com Gavril Niculina	Brevete Mărci	S.R.L.
16.04.2002	086	ARIANA GRUP SRL Brasov, Str. Carpenului nr.3, Bl. A4, ap.29, cod 500256, Tel :0268/314091 Fax :0268/329559, Tel : 021/3243756, vbozocea@yahoo.com GSM : 0723204268 , 0723051279 Popescu Angela, Bozocea Gina Violeta	Mărci Desene Brevete	S.R.L.
24.04.2002	087	SC IACOBINI&CO, CONSILIERI IN DREPTUL DE PROPRIETATE INDUSTRIALA SRL Bucuresti, Calea Mosilor, nr.258, bl. 4bis, ap.22, sector 2, cod 020886, Tel : 021/2104690 ; Fax : 021/2104793, E-mail : asimri@yahoo.com, vladrosanu@hotmail.com Iacobini Anca Svetlana, Iacobini Mihnea Razvan	Mărci Brevete Desene Topografii	S.R.L.
04.09.2002	088	SC MANAGER EXPERT SRL Tg. Mures, Str. Nicolae Grigorescu, nr. 33, ap.3 cod 540095, Tel : 0265/250825 ; 0265/233033 Nutiu Emil, Cetina Dan	Mărci	S.R.L.
08.01.2003	059	CABINET INDIVIDUAL LAPTEȘ ELVINE Bucuresti, Intrarea Badeni nr.3, Bl.M18, sc. 2, ap.40,sector 3 cod 030471, Tel: 021/3405500, elvine17@yahoo.com	Brevete	CI
31.01.2003	058	OSTER – Cabinet individual de proprietate industrială Bucuresti, Str. Batiste nr.35, ap. 23, sector 2, cod 020935 Tel/Fax: 021/3147249 , GSM: 0721254270 Udrea Elena Rodica	Mărci Desene	CI
11.02.2003	089	RATZĂ ȘI RATZĂ SRL București, B-dul A.I. Cuza Nr. 52-54, Sect.1, cod 011053, Tel :021/2601348, Fax : 021/2601349 e-mail ; office@ratza-ratza.com Enache Ion, Rață Grigore	Brevete Mărci Desene	SRL
13.02.2003	062	CABINET INDIVIDUAL ANDRONACHE PAUL București, Str.Sibiu nr.14, bl.E21, et.6, ap.35, sector 6,Tel/Fax: 021/7250069, GSM: 0722741043, e-mail: paul.andronache@artelecom.ro Andronache Paul	Mărci Desene Topografii Brevete	CI

14.05.2003	090	RAMCONSULTING SRL Cluj Napoca, Str. Augustin Buneanr.28, cod 400170 Fax : 0264/436792, GSM : 0744354156, e-mail : ramconsulting@email.ro Gânscă AurelianTudor	Mărci Desene Topografii Brevete	SRL
16.05.2003	070	CABINET OANA COCOLOI București, Drumul Taberei nr.120, bl.OD1, sc.5, ap.189, sector 6, cod 061413, Tel: 021/7450757, GSM: 0723144664, e-mail: oana_cocoloi@yahoo.com Oana Cocoloi	Mărci	CI
10.06.2003	091	ALLEGRA CONSULTING SRL Bucuresti, Aleea Huedin nr.1, bl.5, sc.1, ap.5, sector 4, cod 040917, GSM: 0722249961, Tel: 021/4504035, Fax: 021/4504035, e-mail: gabriela.neacsu@allegra.ro Neacșu Gabriela	Brevete Mărci Desene Topografii	SRL
19.06.2003	069	RASKAI M M BREVMARC CONSULT S.R.L. Dej, Str. Unirii, nr.3,BL. D8, ap.7, judetul Cluj, 405200,Tel/Fax: 0264/211847, GSM: 0742084050 Raskai Maria	Brevete Mărci Desene Topografii	S.R.L.
01.07.2003	092	CONINFO S.R.L. Târgu Mures, Str. Cuza Voda, nr.22, ap. 32, cod 540027, Tel/Fax: 0265/267898 Itu Teodora, Cojocnean Maria Rodica	Desene Brevete Mărci	S.R.L.
25.07.2003	093	NESTOR NESTOR DICULESCU KINGSTON PETERSEN – CONSILIERE IN P.I. S.R.L. București, Calea Dorobantilor nr.237B, et.11, camera 11-8, cod 010566 Harsany Alexandru, Culic Andrei Radu	Mărci Desene	S.R.L.
19.08.2003	067	TEODORU & ASOCIATII București, str. Nerva Traian nr.12, bl.M37, sc.1, ap.1, cod 031178,Tel: 021/3230838 Fax: 021/3263955 GSM: 0722549219 , e-mail: violeta@teodoru.ro, www.romaniatrademarks.ro Teodoru Violeta	Mărci	CI
19.08.2003	068	CABINET DE PROPRIETATE INDUSTRIALA NICOLAE BURCHEL București, Str. Dr. Radovici nr.8, sector 5, cod 050468, Tel: 021/2126515, Fax: 021/4114188, e-mail: nburchel@lenp.ro Nicolae Burghel	Mărci	CI
21.08.2003	094	N.P.C. S.R.L. Brașov, cod 500025, OP 1 – CP 298, GSM: 0744520357, e-mail: totu@unitbv.ro Toțu Ioan	Mărci Desene Topografii	SRL

22.10.2003	072	CABINET INDIVIDUAL DE PROPRIETATE INDUSTRIALĂ NEGOMIREANU LIVIA București, Șos. Nicolae Titulescu nr.94, bl.14A, sc 4 ap.127, sect.1, cod 011146, Tel/Fax: 021/2235637, GSM: 0722444719 Negomireanu Livia	Mărci Desene	CI
30.10.2003	073	CABINET DE PROPRIETATE INDUSTRIALA "VIȘOIU LILIAN CATALIN" București, Str. Alexandru Vlahuta nr.3, bl. M48, sc.A, ap.7, sector 3, Tel/Fax: 021/3207251, GSM: 0744480657, e-mail: visoiucatalin@yahoo.com, www.visoiucatalin.home.ro jur. Vișoiu Lilian Catalin	Brevete Mărci Desene Topografii	CI
4.11.2003	075	CABINET DE PROPRIETATE INDUSTRIALA "VALDO" Târgoviste, Str. Ion Ghica, bl.5A, ap.26, Tel: 0245/210415, Fax: 0245/212501, GSM: 0744837583, e-mail: valentin_n_tgv@yahoo.com Negritu Valentin Constantin	Brevete	CI
4.11.2003	074	CABINET DE PROPRIETATE INDUSTRIALA "DUNĂREANU MIHAIL" Bucuresti, Bd. Constantin Brâncoveanu nr.8, Bl B2, ap.13, sector 4, Tel: 021/4600419, GSM : 0723398499, e-mail: dunareanu_mileniu3@k.ro Dunăreanu Mihail	Brevete	CI
11.12.2003	095	INTERNATIONAL PATENT&MARK S.R.L. Brasov, Str.Jepilor nr.2, Bl A8, sc.C, ap.12, Tel: 0268/319158, e-mail: karlameyndt@yahoo.com, Mendes Viegas Meyndt Karla	Brevete	SRL
12.12.2003	096	EDIPLAST S.R.L. Tg. Mureș, Str. Măgurei nr.25, ap.2, Tel/Fax: 0265/263775, GSM: 0744394036, e-mail: moniadel@fx.ro Vasilache Virgilius	Mărci Desene	SRL
22.12.2003	097	V&F INTELLECTUAL PROPERTY CONSULTING S.R.L. București, Str. Mărgelelor nr.6, Bl. 304, sc.4, ap.45, sector 6, Tel: 021/3140283, Fax: 021/3140290, e- mail: opream@vf.ro, GSM: 0722259260 Oprea Marilena	Brevete Mărci Desene Topografii	SRL
2.02.2004	080	CABINET INDIVIDUAL IOANIȚESCU TRAIAN București, Bd. Timișoara nr.49, Bl Cc6, ap.27, sector 6, Tel: 021/4402510 Ioanițescu Traian	Brevete Mărci Desene	CI

2.02.2004	076	INVEL – AGENȚIE DE PROPRIETATE INDUSTRIALĂ București, Str. Belizarie nr.1, bl 21/5, ap.2, Fax: 021/3371403, GSM: 0723205048, 0788374511, e-mail: marianvelcea@xnet.ro Velcea Marian	Brevete Mărci Desene	CI
2.02.2004	078	CABINET DE PROPRIETATE INDUSTRIALĂ BICU CRISTINA București, Str. Semenice nr.1, bl.23, ap.90, Tel: 0724260277, bicucristina2000@yahoo.com Bicu Cristina Mădălina	Brevete	CI
2.02.2004	079	CABINET DE PROPRIETATE INTELLECTUALĂ CONSTANDA MĂDĂLINA București, Str. Pretorienilor nr.3, sect.5, Tel:021/7812148, e-mail: m.constanda@k.ro Constanda Cecilia Mădălina	Brevete	CI
9.02.2004	098	CABINET ANI FUCIU SRL Com.Snagov, Bloc P53, sc.A, ap.1, jud.Ifov, Tel: 021/4910123, Fax: 021/3142157, GSM: 0744370196, e-mail: anif@euro.ro , ani.fuciu@euro.ro Fuciu Anișoara	Mărci Desene	SRL
11.02.2004	081	INTEL PROPERTY CONSULT București, Str. Ion Măiorescu, nr.42A, sector 2, Tel: 021/6192276, Fax:021/2123364, GSM: 0744506010 Teodorescu Dan Mihai	Brevete Mărci Desene	CI
16.02.2004	099	LEGAL BRAND S.R.L. București, Str. Nicolae Licăreț nr.1, bl.33, sc.C, ap.107, Tel: 0722674, 0722607380 Stăncescu Anca, Stăncescu Alin Cristian	Brevete Mărci Desene Topografii	SRL
20.02.2004	100	CABINET GORDON SRL București, Str. Spătaru Preda nr.20, bl. 97A, sc.1, ap.4, Tel: 021/4239468, GSM: 0723261373, e-mail: dgiplaw@yahoo.com Gordon Dean Daniel	Brevete	SRL
22.02.2004	082	CABINET DE PROPRIETATE INDUSTRIALĂ CIUPAN CORNEL Cluj Napoca, Str. Mestecenilor nr.6, bl.9E, ap.2, Tel: 0264/524425; 0264/415051, Fax: 0264/415054, e-mail: cornel.ciupan@zeus.east.utcluj.ro Ciupan Cornel	Brevete	CI
01.06.2004	102	S.C. LUTARIS INTELPROT S.R.L. Timisoara, 300686, Str. Sirius nr.9, sc.A, ap.8, Tel/Fax: 0256/489301, Mobil: 0742143718, 0723319154, e-mail: qualitarium@qualitarium.ro Tăbăric Lucian	Brevete Mărci Desene	SRL

**LISTA CONSILIERILOR ÎN PROPRIETATE INDUSTRIALĂ, MEMBRI AI CAMEREI NAȚIONALE
A CONSILIERILOR ÎN PROPRIETATE INDUSTRIALĂ DIN ROMÂNIA, AUTORIZAȚI PENTRU
DOMENIUL DESENELOR ȘI MODELELOR INDUSTRIALE
pentru luna octombrie / 2004**

Nr. din Reg. Nat	Nume și Prenume	Denumirea societății Adresa societății	Societate cu obiect de activitate propr.ind.
92-1	BĂLAN GHEORGHIA	RODALL-AGENȚIE DE PROPRIETATE INDUSTRIALĂ SRL București, Str. Polonă nr. 115, bl. 15, Sc.A,Et.4, ap. 19 sect. 1, Tel: 021/2108342, GSM: 0722 652111, Fax: 021/2105794	DA
92-2	POP VIRGINIA DAISY	CABINET ENPORA S.R.L. București, Șos. Iancului nr. 7, bl. 109B, sc. B, ap.46, sect. 2, cod 021712 Tel: 021/2501634, Fax: 021/2507927, e-mail : pop@patents.ro, pop@enpora.com	DA
92-3	RAȚĂ GRIGORE	RATZA SI RATZA SRL București, B-dul A.I. Cuza Nr. 52-54, Sect.1 Tel :021/2601348, Fax : 021/2601349 email : office@ratza-ratza.com, gregory@ratza-ratza.com	DA
92-5	VOICU ALEXANDRA	A.G.V. - AGENȚIE DE PROPRIETATE INDUSTRIALĂ SRL București, B-dul Magheru, nr. 9, sc. 2, et.9, ap. 89, sector 1, PO BOX 22-246, Tel/Fax: 021/3153684	DA
92-6	LORENT ALEXANDRU	S.C. INVENTA - AGENȚIE UNIVERSITARA DE INVENTICĂ S.R.L. București, Bdul Corneliu Coposu, nr. 7, bl. 104, sc.2, etaj 1, ap.31, sector 3, Tel : 021/3200285, Tel/Fax :021/3228325, inventa@mark-patent.ro	DA
92-7	ENESCU LUCIAN	S.C.ROMINVENT S.A. București, Str. Ermil Pangratti nr. 35,et.1, sector1, Tel: 021/2312515, 2312541, Fax: 021/2312550, 2312454, e-mail: office@rominvent.ro	DA
92-8	OPROIU MARGARETA	CABINET M. OPROIU-CONSILIERE ÎN PROPRIETATE INTELECTUALĂ București, Str. Popa Savu, nr. 42, parter, sector 1, Tel : 021/2602834, 021/2602833, Fax : 021/2602836, 021/2602835, P.O.Box 2-229, e-mail : office@oproiu.ro	DA
92-9	LARION ELISABETA-SONIA	S.C. ROMINVENT S.A. București, Str. Ermil Pangratti nr. 35, et.1, sect.1 Tel: 021/2312515, Fax: 021/2312550 e-mail: office@rominvent.ro	DA

92-10	TURCANU CONSTANTIN	S.C. INVENTA - AGENȚIE UNIVERSITARA DE INVENTICĂ S.R.L. București, Bdul Corneliu Coposu, nr. 7, bl. 104, sc.2, etaj 1, ap.31, sector 3, Tel : 021/3200285, Tel/Fax : 021/3228325,GSM : 0744 324510, e-mail : inventa@mark-patent.ro	DA
92-11	TEODORESCU DAN MIHAI	INTEL PROPERTY CONSULT București, Str. Ion Maiorescu, nr.42A, sector 2, Tel: 021/6192276, Fax:021/2123364, GSM: 0744506010	DA
92-13	GHIȚĂ CONSTANTIN	CONSTANTIN GHIȚĂ OFFICE Timișoara, Str. Take Ionescu nr. 24-28, sc. B ap. 2 Jud.Timiș, Tel/Fax: 0256/435976, GSM: 0744 162462, e-mail: ghita@mail.dnttm.ro	DA
92- 1003	MACAMETE ELENA	S.C. ICPE-S.A. București, Splaiul Unirii 313, sect. 3 Tel: 021/3217230, Fax: 021/3216346	NU
92- 1006	NICOLAESCU DANIELLA-OLGA	S.C. ROMINVENT S.A. București, Str. Ermil Pangratti nr. 35, et.1, sect.1 Tel: 021/2312515, Fax: 021/2312550 e-mail: office@rominvent.ro	DA
92- 1008	STOIAN IOAN	AGENȚIE DE PROPRIETATE INDUSTRIALĂ ȘI TRANSFER TEHNOLOGIC "STOIAN IOAN" Roman, B-dul Republicii, bloc 46, sc. C, ap. 35, jud. Neamț, Tel/Fax: 0233/739441, GSM: 0745 643738	DA
93-14	BUCĂȚARU RODICA FILICA	S.C. ROMINVENT S.A. București, Str. Ermil Pangratti nr. 35, et.1, sect.1 Tel: 021/2312515, Fax: 021/2312550 e-mail: office@rominvent.ro	DA
93-15	GHENU MIHAELA	S.C. ROMINVENT S.A. București, Str. Ermil Pangratti nr. 35, et.1, sect.1 Tel: 021/2312515, Fax: 021/2312550 e-mail: office@rominvent.ro	DA
93-22	NICOLAE IOAN	CABINET INDIVIDUAL "INDEPENDENT PROPRINI AGENT" București, sector 5, Str. Fabrica de chibrituri nr. 42 Tel: 021/3352938, GSM: 0722 610635, Fax: 021/3121008	DA
93-25	BUZLEA ELISABETA	S.C. INTELECT S.R.L. ORADEA Oradea, B-dul Dacia nr. 48, Bl. D10, Ap.3, OP 9- CP128, Tel 0259/253847, Fax:0259/268094 GSM: 0745 040831, e-mail: intelect@rdslink.ro	DA
93-28	RASKAI MARIA MAGDALENA	RASKAI M M BREVMARC CONSULT S.R.L. Dej, Str. Unirii, nr.3,BL.d8, ap.7, judetul Cluj, 405200, Tel/Fax: 0264/211847, GSM: 0742084050	DA

93-93	DUȚULESCU CORINA CARMEN	S.C. ROMINVENT S.A. București, Str. Ermil Pangratti nr. 35, et.1, sect.1 Tel: 021/2312515, Fax: 021/2312550 e-mail: office@rominvent.ro	DA
93-1013	ȘOVA DAN-EUGEN	PIDES-CABINET DE PROPRIETATE INDUSTRIALĂ București, Str. Valea Buzăului, nr. 10, bl. G30, ap. 36, sector 3, Tel: 021/3455351 GSM: 0723708632 e-mail: sova@cna.ro	DA
93-1017	ANDREI MARIANA	M.Ap.N. – Departamentul pentru armament București, Drumul Taberei nr. 9-11, sector 6 Tel: 021/4106267; Fax: 021/3151779, 3147327, GSM: 0723668592, e-mail: mariana.andrei@dpa.ro	NU
93-1019	CIOBANU MARIETTA	SC COMETAM SRL București, Str. Cetatea de Baltă nr. 118, bl. 9, ap. 5, sector 6, Tel/Fax: 021/7723008, Mobil :0745181098 e-mail: mciobanu@pcnet.ro	DA
93-1020	ANGHEL LUMINIȚA DOINA	Cabinet individual ANGHEL LUMINIȚA DOINA București, Str. Gherghitei nr 1, Bl. 94B, Sc.B, Ap.76, sector 2, Tel/Fax: 021/2407985, GSM : 0723 301706, anghel.doina@xnet.ro	DA
93-1022	BURȚILĂ IOAN	S.C. MILENIUL 3 Agenție de Proprietate Industrială S.R.L. Pascani, Str. Moldovei nr. 10, bloc Crinul, sc. A, Ap. 28, Tel/Fax: 0232/719190; GSM: 0740 820582	DA
93-1025	DOBRESCU MELANIA	SC UPETROM – 1Mai SA Ploiești, Piața 1 Decembrie 1918, nr. 1, Prahova Tel: 0244/174 051/1618; Fax: 0244/110327	NU
93-1031	GAVRILIU ANA-CORINA	S.C. BIOTEHNOS S.A. București, Str. Dumbrava Roșie nr. 18, Tel: 021/2102015 int 120 ; Fax : 021/2109705, GSM 0723302092	NU
93-1032	ION RODICA-COCUȚA	CABINET DE PROPRIETATE INDUSTRIALĂ « BIONPI » București, Calea Dorobanților 126-130, Bl. 8, et. 9 Ap. 50 sector 1, Tel/Fax: 021/2316549 GSM: 0723 187944, e-mail: bionpi@hotmail.com; bionpi@fx.ro	DA
93-1033	IVANCA MARIA ELISAVETA	AGENȚIA DE PROPRIETATE INDUSTRIALĂ "LABIRINT" Arad, Str. Coriolan Petreanu nr. 28, Tel/Fax: 0257/255842, GSM: 0722 458129 e-mail: labirint@arad.ro	DA

94-14	STANCIU ADELINA	SC HARCOV A.P.I. SRL Sfântu Gheorghe, Jud Covasna Str. Nicolae Iorga nr. 61 bl. 10 E sc. B. ap.9 Tel. 0267/ 352 267, Mobil:0744435291	DA
94-23	FĂNTĂNA RAUL-SORIN	PERSOANĂ FIZICĂ Braşov, Str. Griviței nr. 69, bl. 29, sc. D, ap. 32 Tel: 0268/427713, e-mail: raulfantana@ronline.ro	DA
94-25	UDREA ELENA RODICA	OSTER – Cabinet individual de proprietate industrială Bucuresti, Str. Batistei nr.35, ap. 23, sector 2 Tel/Fax: 021/3147249 GSM: 0721254270, e-mail: traianosiescu@xnet.ro	DA
94-26	VELCEA MARIAN	INVEL – AGENȚIE DE PROPRIETATE INDUSTRIALĂ Bucureşti, Str. Belizarie nr.1, bl 21/5, ap.2, Fax: 021/3371403, GSM: 0723205048, 0788374511, e-mail: marianvelcea@xnet.ro	DA
94-1037	ALAN LILIANA	BEGA GRUP Timișoara, Calea Stan Vidrighin nr. 5A, Tel:0256/222103, Fax:0256/190800, GSM : 0724250467 e-mail:alan@tehnomet.ro	NU
94-1039	BLAG IOANA	SC INDUSTRIA SARMEI SA Câmpia Turzii, Str.Laminoriștilor nr. 145, Județ Cluj Tel : 0264/368661 int 390;	NU
94-1042	BARBU MIRCEA	PERSOANĂ FIZICĂ București, Sos.Iancului nr.21, bl.106A, sc.b, ap.73, sect.2, Tel/Fax: 021/6536608, e-mail: bmircea@mailbox.ro	DA
94-1045	CECIU GABRIELA	CABINET "CECIU GABRIELA" CONSULTANȚA ÎN DOMENIUL PROPRIETĂȚII INTELLECTUALE 300024 Timișoara, Str. Narciselor, nr. 6, sc. A, ap. 110, jud. Timis, Tel/Fax: 0256/494846; GSM: 0745 388 039, e-mail: gabrielapeciu@hotmail.com	DA
94-1048	GHEORGHICESCU EUGENIA	S.C. ICTCM S.A. București, Șos. Olteniței nr. 103, sector 4, Tel: 021/3321870 , 3323770/437, Fax: 021/3320775, 3321870 GSM:0721863338, e-mail:steh@ictcm.ro ; market@ictcm.ro	NU
94-1052	ISOC DORIN	INTEGRATOR CONSULTING –SRL Cluj-Napoca, Str. Dunării nr.25 bl. C1 ap.5, jud. Cluj Tel/Fax: 0264/442817, GSM: 0745235585 e-mail: Dorin.Isoc@aut.utcluj.ro	DA
94-1053	IOANITESCU TRAIAN	CABINET INDIVIDUAL IOANITESCU TRAIAN București, Bd. Timișoara nr.49, Bl Cc6, ap.27, sector 6, Tel: 021/4402510	DA

94-1056	PUȘCAȘU DAN	S.C. LOYAL PARTNERS – AGENȚIE DE PROPRIETATE INTELECTUALĂ SRL Galați, Str.Brailei nr.210 bis, bl.C3B, ap.10 Tel/Fax: 0236/464847 ; GSM: 0722 744241; e-mail:loyal@xnet.ro	DA
94-1058	STANCIU ION	S.N.P. PETROM S.A.-SUCURSALA I.C.P.T. CAMPINA Jud. Prahova, Cămpina 105600, B-dul Culturii nr. 29, Tel:0244/334831, Fax: 0244/370323, e-mail: icpt_ri@easy.net.ro	NU
95-19	TĂTARU DOINA	PERSOANĂ FIZICĂ Piatra Neamț, Str. Apele Minerale nr. 4, Tel: 0233/223602, e-mail: doina_tataru@msn.com	DA
95-30	TEODORESCU MIHAELA	S.C. ROMINVENT S.A. București, Str. Ernil Pangratti nr. 35, et.1, sect.1 Tel: 021/2312515, Fax: 021/2312550 e-mail: office@rominvent.ro	DA
95-32	ȘOVAR IOAN	CABINET DE PROPRIETATE INDUSTRIALĂ S.I. SRL Timișoara, Str. Moise Doboșan nr.110, cod 300600 Tel.0256/475105;GSM: 0722 984909, e-mail: ioan_sovar@yahoo.fr	DA
95-36	RĂDULESCU MELANIA STELA	S.C. ROMINVENT S.A. București, Str. Ernil Pangratti nr. 35, et.1, sect.1 Tel: 021/2312515, Fax: 021/2312550 e-mail: office@rominvent.ro	DA
95-37	VASILESCU RALUCA	CABINET M. OPROIU-CONSILIERE ÎN PROPRIETATE INTELECTUALĂ București, Str. Popa Savu, nr. 42, parter, sector 1, Tel : 021/2602834, 021/2602833, Fax : 021/2602836, 021/2602835, office@oproiu.ro	DA
95-1063	FAIGHENOV MARIOARA	AGENȚIE DE PROPRIETATE INTELECTUALĂ ȘI TRANSFER DE TEHNOLOGIE-AGPITT-SRL București, B-dul Libertății nr. 12, bl.113, sc.2, et.3, ap.28, sector 4; CP 42-106,Tel: 021/3360206; 3372980; Fax : 021/3372981 ; GSM : 0744 293552 ; 0724539752 e-mail :faighenov@xnet.ro; office@agpitt.ro	DA
95-1067	BROJBOIU DUMITRU ADRIAN FLORINEL	BIROU DE PROPRIETATE INDUSTRIALA, B-dul Republicii bl 212, sc.D, ap.16, Pitești, jud. Arges, tel/fax 0248 /637961, GSM 0745143095 e-mail:adrian_brojboiu@k.ro	DA
95-1072	CSAPO MARTINESCU ERNEST	SC ROMBAT SA Bistrița, Str. Petru Rareș nr. 3, Bl. 3, sc. C, ap. 38 Tel. 0263/238009,Fax :0263/234010, e-mail: erni@rombat.ro	NU

95-1074	ENACHE ION	RATZA SI RATZA SRL Bucuresti, B-dul A.I. Cuza Nr. 52-54, Sect.1 Tel :021/2601348, Fax : 021/2601349 email : office@ratza-ratza.com	DA
95-1076	FULEA MARIA	SC NOWAPATENT SRL OP1-CP5, MEDIAȘ, jud. Sibiu, Tel : 0269/841373 ; 833273 GSM : 0744556074 Fax : 0269/833273 e-mail : nowapatent@birotec.ro office@nowapatent.ro	DA
95-1082	DOBREANU IULIAN	COMPANIA NAȚIONALĂ A LIGNITULUI OLTENIA Târgu Jiu, Str. Tudor Vladimirescu nr.1-15	NU
96-24	COSTIN NICOLAE	AGENȚIE DE PROPRIETATE INDUSTRIALĂ – « COSTIN – SNC » Baia Mare, Str. Șoimului nr. 5, Tel/fax: 0262/276426, GSM: 0744 966079	DA
96-41	CIUDA-BERIVOE ANCA	INTELLECTUAL PROPERTY OFFICE SRL București, Str. Alexandru Moruzzi nr. 6, bl. B6, sc. 2, et. 8, ap. 62, sector 3; Tel/Fax: 021/3262388, GSM : 0745 094241	DA
96-42	FIERĂSCU COSMINA- CATRINEL	S.C. ROMINVENT S.A. București, Str. Ermil Pangratti nr. 35, et.1, sect.1 Tel: 021/2312515, Fax: 021/2312550 e-mail: office@rominvent.ro	DA
96-47	RĂDULESCU MIOARA	S.C. INVENTA - AGENȚIE UNIVERSITARĂ DE INVENTICĂ S.R.L. București, Bdul Corneliu Coposu, nr. 7, bl. 104, sc.2, etaj 1, ap.31, sector 3, Tel : 021/3200285, Tel/Fax : 021/3228325, e-mail : inventa@mark-patent.ro	DA
96-48	ȚULUCA DOINA	S.C. INVENTA - AGENȚIE UNIVERSITARĂ DE INVENTICĂ S.R.L. București, Bdul Corneliu Coposu, nr. 7, bl. 104, sc.2, etaj 1, ap.31, sector 3, Tel : 021/3200285, Tel/Fax : 021/3228325, GSM :0744 339649, e-mail : inventa@mark-patent.ro	DA
96-49	BĂLAN VALERIA CORNELIA	RODALL-AGENȚIE DE PROPRIETATE INDUSTIRALĂ SRL București, Str. Polonă nr. 115, bl. 15, sc. A, ap. 19 sector 1, Tel: 021/2108342, GSM: 0744 377047, Fax: 021/2105794	DA
96-50	POP CĂLIN RADU	CABINET ENPORA S.R.L. București, Șos. Iancului nr. 7, bl. 109B, sc. B, ap. 46, sect. 2, Tel: 021/2501634, Fax: 021/2507927, e-mail : pop@patents.ro, pop@enpora.com	DA

96-1083	NIȚĂ FLORINA	SC OLTCHIM SA Râmnicu Vâlcea, Str. Uzinei nr. 1, jud. Vâlcea Tel: 0250/736101/1225, Fax: 0250/735030 e-mail: oltchim@oltchim.onix.ro	NU
96-1087	CÂMPEAN GHEORGHE- GEORGEL	SC NEPTUN SA Câmpina Câmpina, Str. Bobâlna nr. 57-63, Jud. Prahova Tel. 0244/335651 (235), Fax. 0244/370338 , 336641, e-mail: neptun@interplus.ro	NU
96-1091	IVĂNESCU GABRIEL DAN	CABINET INDIVIDUAL- IVANESCU GABRIEL DAN Brașov, Str. Al. I. Cuza nr. 58 ap. 7, Tel/fax:068/471650, GSM: 0722 248415, e-mail: d.ivanescu@xnet.ro	DA
96-1097	SPRÂNCEANU NICOLAE	"SPRÂNCEANU NICOLAE" AGENȚIE DE CONSULTANȚĂ ÎN PROPRIETATE INTELECTUALĂ ȘI TRANSFER DE TEHNOLOGIE Drobeta Turnu Severin Str. Gheorghe Ionescu Sisești nr. 96, bl.E2, sc.1, ap.8, Tel/Fax: 0252/311690; GSM:0721 796318 e-mail: NicolaeSprinceanu@yahoo.com	DA
97-18	LAZĂR DELIA SORINA	CABINET M. OPROIU-CONSILIERE ÎN PROPRIETATE INTELECTUALĂ București, Str. Popa Savu, nr. 42, parter, sector 1, Tel : 021/ 2602833, 021/2602834 Fax : 021/2602836, 021/2602835, office@oproiu.ro	DA
97-28	LAZĂR ELENA	CABINET DE PROPRIETATE INDUSTRIALĂ Buzău, Str.Unirii, Bl.16C, Ap. 12, Et.3 OP 1, CP 52, Tel/Fax:0238/435982, GSM: 0723328633, e-mail:publio@xnet.ro, publico@mail.local.ro	DA
97-61	MOHONEA LILIANA	S.C. PATENTMARK S.R.L. București, Str. Dr. N. Turnescu nr. 2, sector 5, Tel/fax 021/3121669, Fax: 021/2233963, e-mail: stema@pcnet.ro	DA
97-62	MOHONEA CRISTIAN	S.C. PATENTMARK S.R.L. București, Str. Dr. N. Turnescu nr. 2, sector 5, Tel/fax 021/3121669, , Fax: 021/2233963, e-mail: stema@pcnet.ro	DA
97-1103	POPESCU ANGELA	ARIANA GRUP SRL Brasov, Str. Carpenului nr.3, bl.A4, ap.29, Tel :021/3243756 GSM : 0723051279	DA

97-1112	PIOARU GRAȚIELA GEORGETA	SC ROMPROSPER SERVIMPEX SRL București, Șos. Mihai Bravu nr. 294, bloc 6, sc. B, ap. 63, sector 3, Tel : 021/3222857, Fax :3207419, Mobil :0744654128 ;0744536405 e-mail :piva@hades.ro; piva@xnet.ro	DA
97-1116	STRECHE GHERGHINA	S.N.P. PETROM S.A. București, Calea Victoriei nr. 109, sector 1, Tel: 021/2125001, Fax: 021/3138629 e-mail: streche@petrom.ro	NU
98-35	CORPADE ALEXANDRU	PERSOANĂ FIZICĂ - INCOR Brașov, Str. C-tin Brâncoveanu nr. 54, et. 1, ap. 4, Tel : 0268/513577	DA
98-1125	COSTINESCU PETRU	PETRU COSTINESCU-DICOSTI București, Str. Viorele nr. 30, bl. 20A, ap. 23, sector 4, Tel : 021/3303162, Fax : 021/3304733, CP 53- 107,e-mail : pcostinescu@fx.ro	DA
99-45	VELȚAN LOREDANA	S.C. INVENTA - AGENȚIE UNIVERSITARĂ DE INVENTICĂ S.R.L. București, Bdul Corneliu Coposu, nr. 7, bl. 104, sc.2, etaj 1, ap.31, sector 3, Tel : 021/3200285, Tel/Fax :021/3228325, e-mail : inventa@mark-patent.ro	DA
99-46/2	COȘESCU CAMELIA	INTEL PROTECT S.R.L. Brașov, Str. M. Kogălniceanu, nr. 18-20, bloc 1k, sc. C-D, Tel: 0268/413117, Fax: 0268/477333, GSM: 0744 355100, intelprotect@ccibv.ro	DA
99-46/1	AXENTE ELENA	INTEL PROTECT S.R.L. Brașov, Str. M. Kogălniceanu, nr. 20, bloc 1k, sc. C- D, Tel: 0268/412567, Fax: 0268/477333, GSM: 0722 464314, e-mail:intelprotect@ccibv.ro;	DA
99-48	SZENTE SĂNDOR	SZENTE SĂNDOR Odorheiu Secuiesc, str. Victoriei, nr. 41, bl. U6, et.1, ap. 4, județ Harghita, cod poștal 535600, Tel. /fax 0266/219143,e-mail: prooffice@szente.ro	DA
99-50	IOACĂRĂ VALENTIN	ROVALCONS SRL -AGENȚIE DE PROPRIETATE INTELECTUALĂ Câmpina, Str. Orizontului, nr.1, bl. R10, ap.27, Jud. Prahova, Tel/Fax: 0244/371390; GSM : 0722 540580 e-mail: rovalcons@xnet.ro	DA
99-56	PIOARU RALUCA ANDREEA	SC ROMPROSPER SERVIMPEX SRL București, Șos. Mihai Bravu nr. 294, bloc 6, sc. B, ap. 63, sector 3, Tel : 021/3222857, Fax :3207419, Mobil :0744654128 ;0744536405 e-mail :piva@hades.ro; piva@xnet.ro	DA

99-59	STURZA IOANA	CABINET M. OPROIU-CONSILIERE ÎN PROPRIETATE INTELECTUALĂ București, Str. Popa Savu, nr. 42, parter, sector 1, Tel : 021/ 2602833, 021/2602834, Fax : 021/2602836, 021/2602835, P.O.Box2-229, e-mail : office@oproiu.ro	DA
99-060	DZAKA LILIANA	S.C. INVENTA - AGENȚIE UNIVERSITARA DE INVENTICĂ S.R.L. București, Bdul Corneliu Coposu, nr. 7, bl. 104, sc. 2, etaj 1, ap. 31, sector 3, Tel: 021/3200285, Fax: 021/3228325, e-mail: inventa@mark-patent.ro	DA
99-62	CABARIU LIVIU	S.C. ROMINVENT S.A. București, Str. Ermil Pangratti nr. 35, et.1, sect.1 Tel: 021/2312515, Fax:021/2312550, Mobil :0722650129, e-mail: office@rominvent.ro	DA
99-136	TUDOR DANIELA	SC PHARMAPLANT BIOGALENICA SRL București Splaiul Unirii nr. 313 , Sector 3 Tel/Fax : 021/3464818; 3464808, GSM : 0745793189 e-mail:pharmaplant@ines.ro	NU
99-1127	APOSTOL SALOMIA	PERSOANĂ FIZICĂ Galați, Str. Reg. 11 Siret nr. 15, bl. E4, ap. 54, Tel/Fax: 0236/436437 GSM 0766765027	DA
99-1133	ROBU MARICICA	SC PETROTUB SA ROMAN Str.Stefan cel Mare,Nr.246, Jud Neamț, Roman Tel: 0233/748201, Fax: 0233/748405	NU
99-1138	OSIESCU TRAIAN	SICOMED S.A. București, Bd. Theodor Pallady nr.50, Tel: 021/3451280 /345, e-mail:traianosiescu@xnet.ro	NU
99-1140	NEGOMIREANU LIVIA	CABINET INDIVIDUAL NEGOMIREANU LIVIA Bucuresti, Sos. Nicolae Titulescu nr.94, bl.14A, ap.127,sect.1, Tel: 021/2235637, GSM: 0722444719	DA
99-1144	CSOMOS LILIANA – MARIA	S.C. EUROPHARM S. A. BRA+OV Brașov, Str. Poienelor, nr. 5, Tel: 0268/310007, Fax:0268/314026, e-mail: liliana.csomos@gsk.com	NU
99-1145	LARCO IOAN	PERSOANĂ FIZICĂ Iași, Bdul. Independenței nr. 23, bl. B 1-5, Tr. 5. et. 5, ap. 17, cod 700101, Tel. 0232/111146	DA
99-1147	SULIMAN MARIA-GABRIELA	AGENȚIA NAȚIONALĂ A MEDICAMENTULUI București, Str. Av. Sănătescu nr. 48 Tel.: 021/2241710/369, Fax: 021/2243497 e-mail:mariasuliman @anm.ro	NU

99-1148	CONSTANTIN ADRIAN GEORGE	CABINET ENPORA S.R.L. București, Șos. Iancului nr. 7, bl. 109B, sc. B, ap. 46, sect. 2, cod 021712 Tel: 021/2501634, Fax: 021/2507927, e-mail : pop@patents.ro , pop@enpora.com	DA
99-1150	PALKO SORINA- IUSTINA	S.C. AEROSTAR S.A. Str. Condorilor, nr. 9, Bacău Tel : 0234/175 070, Fax : 0234/ 172 023, e-mail : aerostar@aerostar.ro	NU
99-1152	ROMAN IOAN	S.C. IAR S.A. GHIMBAV BRAȘOV Brașov, Str. Aeroportului nr. 1, Tel: 0268/475269/1076, Fax: 0268/475287, Mobil :0745145535, e-mail: ioanry@yahoo.com	NU
20-1159	ENE SILVIA	CABINET M. OPROIU – CONSILIERE ÎN PROPRIETATE INTELECTUALĂ București, Str. Popa Savu, nr. 42, parter, sector 1. Tel : 021/2602833, 021/2602834, Fax : 021/2602835, 021/2602836, CP : 2-229, e-mail : office@oproiu.ro	DA
20-1161	BORLAN T. RADU	S.C. PATENTMARK S.R.L. București str. Dr. N. Turcescu nr. 2, sector 5, Tel: 021/3121669, Fax: 021/2233963, e-mail:stema@pcnet.ro	DA
20-1165	BOZIOREANU MARIUS ADRIAN	CONS INTEL BMA CABINET CONSULTANȚA Buzău, Cart. Dorobanti 2, bl.D2, et.1, ap.5 CP 8, OP1, Mobil : 0745086588, Fax : 0238/719619, e-mail : marius-bozio@yahoo.com	DA
20-1171	DONȚU OVIDIU-LIVIU	CAMERA DE COMERȚ ȘI INDUSTRIE SUCEAVA Str. Universității, nr. 15-17, Suceava Tel./fax : 0230/523587	NU
20-1175	ISTRATE ȘTEFAN	SOLO INVENT S.R.L. București, Calea 13 Septembrie, nr. 104, bl. 48, ap. 8, sector 5 Tel/Fax: 021/4113716, GSM: 0744 313 229, 0722 479 988, e-mail: impar_service@k.ro	DA
20-1181	MUȘATESCU ANDRA OANA	CABINET MUSATESCU ANDRA București, Str. Drumul Taberei nr. 71, Bl. TD 42, sc. 1, et. 4, ap. 28, sector 6 GSM : 0722 879810 ; e-mail : amusatescu@dnt.ro	DA
20-1192	PETRACHE OCTAVIAN	S.C. INTELECT S.R.L. ORADEA Oradea, B-dul Dacia nr. 48, Bl. D10, Ap.3, OP 9-CP128, Tel 0259/153847, Fax:0259/268094 GSM: 0745 040831, e-mail: intelect@rdslink.ro	DA

20-1193	POPA CRISTINA	S.C. ROMINVENT S.A. București, Str. Ermil Pangratti nr. 35, et. 1, sect. 1 Tel: 021/2312515, 2312541, Fax: 021/2312550, 2312454, e-mail: office@rominvent.ro	DA
20-1194	STĂNCESCU ANCA	LEGAL BRAND S.R.L. București, Str. Nicolae Licăreț nr.1, bl.33, sc.C, ap.107, Tel: 0722674635	DA
20-1195	TĂBĂRÎC LUCIAN	S.C. LUTARIS INTELPROT S.R.L. Timisoara, 300686, Str. Sirius nr.9, sc.A, ap.8, Tel/Fax: 0256/489301, Mobil: 0742143718, 0723319154, e-mail: qualitarium@qualitarium.ro	DA
20-1196	ȚOȚU IOAN	N.P.C. S.R.L. Brasov, cod 500025, OP 1 – CP 298, GSM: 0744520357, e-mail: totu@unitbv.ro	DA
20-1199	VLAD CONSTANTIN	VLAD CONSTANTIN Constanța, Bdul. 1 decembrie 1918 nr. 5, bl.F16, ap.34, Tel/Fax: 0241/625643, GSM: 0722 370300, e-mail: vlad@gmb.ro	DA
2000-1204	NIȚU ION	S.C. INTELECT S.R.L. ORADEA Oradea, B-dul Dacia nr. 48, Bl. D10, Ap.3, OP 9-CP128, Tel 0259/153847, Fax:0259/268094 GSM: 0745 040831 e-mail: intelect@rdslink.ro	DA
20-1205	RĂDULESCU MIHAELA	RAMI DACIA București, Bd. Timișoara nr.5, sect.6, Tel:021/4106000, Fax:021/4100166, 4100742 E-mail:office@ramidacia.ro	NU
2001-1207	POPESCU RADU-ROMEEO	CABINET POPESCU RADU ROMEO București, Bd. Corneliu Coposu nr. 3,bl.101,sc.3,et.4, ap.50, sector 3, GSM : 0722 510598, e-mail : rropescu@xnet.ro	DA
2001-1209	MIHAI LUCIAN	LINKLATERS MICULIȚI ȘI ASOCIATII S.C.P.A. București, Str. Nicolae Iorga, nr. 8, sector 1 Tel : 021/3071500, Fax : 021/3071555 e-mail: lucian.mihai@linklaters.com, lucian.mihai@drept.unibuc.ro	DA
2001-1211	GAVRIL NICULINA	CABINET N. D. GAVRIL S.R.L. București, Str. Ștefan Negulescu nr. 6A, sector 1, Tel./fax : 021/2302882 , GSM : 0722 983 520, 0723 383 758, e-mail : cabinetgavril@xnet.ro emico2000@hotmail.com, gavrilnin@yahoo.com	DA
2003-1216	ANDRONACHE PAUL	CABINET INDIVIDUAL ANDRONACHE PAUL București, Str.Sibiu nr.14, bl.E21, et.6, ap.35, Tel/Fax: 021/7250069, GSM: 0722741043, e-mail: paul.andronache@artelecom.net	DA

2003-1221	GÂNSCA AURELIAN TUDOR	RAMCONSULTING SRL Cluj Napoca, Str. Augustin Buneanr.28, Fax : 0264/436792, GSM : 0744354156, e-mail : ramconsulting@email.ro	DA
2003-1222	BOZOCEA GINA VIOLETA	ARIANA GRUP SRL Braşov, Str. Carpenului nr.3, bl.A4, ap.29, Tel :0268/314091 Fax :0268/329559, e-mail : vbozoccea@yahoo.com, GSM :0723204268	DA
2003-1223	PETREA DANA MARIA	CABINET M. OPROIU-CONSILIERE ÎN PROPRIETATE INTELECTUALĂ Bucureşti, Str. Popa Savu, nr. 42, parter, sector 1, Tel : 021/2602834, 021/2602833, Fax : 021/2602836, 021/2602835, P.O.Box 2-229, e-mail : office@oproiu.ro	DA
2003-1224	STURZA OANA ALINA	CABINET M. OPROIU-CONSILIERE ÎN PROPRIETATE INTELECTUALĂ Bucureşti, Str. Popa Savu, nr. 42, parter, sector 1, Tel : 021/2602834, 021/2602833, Fax : 021/2602836, 021/2602835, P.O.Box 2-229, e-mail : office@oproiu.ro	DA
2003-1227	ŞANTA VALENTINA	GEDEON RICHTER ROMANIA SA Tg.Mures, Str. Cuza Voda, nr. 99-105, Tel: 0265/233675, 0265/264067, Fax: 0265/268875, cod postal 540306 e-mail: vsanta@armedica.ro office@armedica.ro	NU
2003-1228	VIRGILIUS VASILACHE	EDIPLAST S.R.L. Tg. Mureş, Str. Măgurei nr.25, ap.2, Tel/Fax: 0265/263775, GSM: 0744394036, e-mail: moniadel@fx.ro	DA
2003-1230	NEACŞU GABRIELA	ALLEGRA CONSULTING SRL Bucureşti, Aleea Huedin nr.1, bl.5, sc.1, ap.5, sector4, GSM: 0722249961, Tel: 021/4504035, Fax: 021/4504035, gabriela.neacsu@allegra.ro	DA
2003-1234	BUZLEA MIRCEA VALENTIN	S.C. INTELECT S.R.L. ORADEA Oradea, B-dul Dacia nr. 48, Bl. D10, Ap.3, OP9-CP128, Tel 0259/253847, Fax:0259/268094 e-mail: intelect@rdslink.ro	DA
2003-1235	BUZLEA NARCISA FLORICICA	S.C. INTELECT S.R.L. ORADEA Oradea, B-dul Dacia nr. 48, Bl. D10, Ap.3, OP9-CP128, Tel 0259/253847, Fax:0259/268094 e-mail: intelect@rdslink.ro	DA
2003-1240	RADU DANIELA	SC GRUP ROMET SA Şos. Brailei nr.15, Buzau Tel : 0238/710301 Fax : 0238/710300 GSM : 0745452268, danalex_r@yahoo.com	NU

2003-1241	COJOCNEAN MARIA RODICA	CONINFO S.R.L. Târgu Mures, Str. Cuza Vodă, nr.22, ap. 32, Tel/Fax: 0265/267898, GSM: 0723667588, e-mail: iton@itongrup.com	DA
2003-1242	COMĂNESCU NADIA VASILICA	ANTIBIOTICE SA IAȘI Iași, Str. Valea Lupului nr.1, Tel: 0232/253600 int.525, Fax: 0232/211020, GSM: 0745371217 , e-mail: trademarks@antibiotice.ro	NU
2003-1246	VIȘOIU LILIAN CĂTĂLIN	CABINET DE PROPRIETATE INDUSTRIALĂ "VIȘOIU LILIAN CĂTĂLIN" București, Str. Alexandru Vlahuta nr.3, bl. M48, sc.A, ap.7, sector 3, Tel/Fax: 021/3207251, GSM: 0744480657, visoiucatalin@yahoo.com, www.visoiucatalin.home.ro	DA
2003-1248	CULIC ANDREI RADU	NESTOR NESTOR DICULESCU KINGSTON PETERSEN – CONSILIERE IN P.I. S.R.L. București, Calea Dorobantilor nr.237B, et.11,camera 11-8, GSM: 0744309382	DA
2003-1250	DUMITRESCU ARTEMIS SORINA	S.C. ROMINVENT S.A. București, Str. Ermil Pangratti nr. 35, et.1, sect.1 Tel: 021/2312515, Fax: 021/2312550 e-mail: artemisb@rominvent.ro	DA
2003-1251	HARSANY ALEXANDRU	NESTOR NESTOR DICULESCU KINGSTON PETERSEN – CONSILIERE IN P.I. S.R.L. Bucuresti, Calea Dorobantilor nr.237B, et.11,camera 11-8 Tel : 021/2011200, Fax : 021/2011210, GSM : 0722203934	DA
2003-1254	ENESCU MIRUNA	S.C. ROMINVENT S.A. București, Str. Ermil Pangratti nr. 35, et.1, sect.1 Tel: 021/2312515, Fax: 021/2312550 e-mail : menescu@rominvent.ro	DA
2003-1258	FLOREA ILEANA MARIA	S.C. ROMINVENT S.A. București, Str. Ermil Pangratti nr. 35, et.1, sect.1 Tel: 021/2312515, Fax: 021/2312550 e-mail: iflorea@rominvent.ro	DA
2003-1259	FUCIU ANIȘOARA	CABINET ANI FUCIU SRL Com.Snagov, Bloc P53, sc.A, ap.1, jud.Ifov, Tel: 021/4910123, Fax: 021/3142157, 0744370196, e-mail: anif@euro.ro , ani.fuciu@euro.ro	DA
2003-1261	IACOBINI MIHNEA RĂZVAN	SC IACOBINI&CO, CONSILIERI IN DREPTUL DE PROPRIETATE INDUSTRIALA SRL București, Calea Mosilor, nr.258, bl. 4bis, ap.22, sector 2, Tel : 021/2104690 ; Fax : 021/2104793 E-mail : asimri@yahoo.com	DA

2003-1262	IACOBINI ANCA SVETLANA	SC IACOBINI&CO, CONSILIERI IN DREPTUL DE PROPRIETATE INDUSTRIALA SRL Bucuresti, Calea Mosilor, nr.258, bl. 4bis, ap.22, sector 2, Tel : 021/2104690 ; Fax : 021/2104793 E-mail : asimri@yahoo.com	DA
2003-1268	ITU TEODORA	CONINFO S.R.L. Târgu Mures, Str. Cuza Vodă, nr.22, ap. 32, Tel/Fax: 0265/267898, GSM: 0723667588, e-mail: iton@itongrup.com	DA
2003-1271	MARINESCU RUXANDRA	S.C. PATENTMARK S.R.L. București, Str. Dr. N. Turcescu nr. 2, sector 5, Tel/fax 021/3121669, Fax: 021/2233963, e-mail: stema@pcnet.ro , 0722626875	DA
2003-1275	VELICU ANCA	CABINET ENPORA S.R.L. București, Șos. Iancului nr. 7, bl. 109B, sc. B, ap. 46, sector 2, 021712, Tel : 021/2501634, Fax : 021/2507927 e-mail : pop@patents.ro, pop@enpora.com	DA
2003-1277	OPREA MARILENA	V&F INTELLECTUAL PROPERTY CONSULTING S.R.L. București, Str. Mărgelelor nr.6, Bl. 304, sc.4, ap.45, sector 6, Tel: 021/3140283, Fax: 021/3140290, e-mail: opream@vf.ro, GSM: 0722259260	DA
2003-1278	STĂNCESCU ALIN CRISTIAN	LEGAL BRAND S.R.L. București, Str. Nicolae Licăreț nr.1, bl.33, sc.C, ap.107, Tel: 0722607380	DA
2003-1280	STIOPU NORICA	MOBILENIA SRL București, Șos. Pantelimon nr.161, sector 2, Tel : 021/2506270 Fax : 021/2507456 e-mail : rpopescu@mobilenia.ro	NU
2003-1286	SECĂREANU DOINA MARIA	S.C. INVENTA - AGENȚIE UNIVERSITARĂ DE INVENTICĂ S.R.L. București, Bdul Corneliu Coposu, nr. 7, bl. 104, sc.2, etaj 1, ap.31, sector 3, Tel : 021/3200285, Tel/Fax : 021/3228325, e-mail : inventa@mark-patent.ro	DA
2003-1288	LUCĂCEL MIHAIELA	SC FARMEC SA Cluj Napoca, Str. Henri Barbusse nr.16, Tel :0264/433193, Fax : 0264/432543, GSM : 0745347813, e-mail : miha.cj@personal.ro	NU

**CENTRE REGIONALE PENTRU
PROMOVAREA PROPRIETĂȚII
INDUSTRIALE ÎN ROMÂNIA**

ORDIN nr. 03/15.01.2002

În temeiul art. 6 alin. 3 din HG nr. 573/07.09.1998 și a Deciziei Primului Ministru nr. 45/13.03.1998, Directorul General al Oficiului de Stat pentru Invenții și Mărci emite următorul:

ORDIN

Articol unic: Lista centrelor regionale, cuprinzând datele utile și instituțiile gazdă, așa cum sunt prezentate în anexă, se publică în Buletinul Oficial de Proprietate Industrială împreună cu prezentul Ordin.

Director General
ing. Gábor VARGA

CENTRE REGIONALE PENTRU PROMOVAREA PROPRIETĂȚII INDUSTRIALE ÎN ROMÂNIA

Coordonatorul activității Centrelor Regionale din partea OSIM:

ing. Florin POPA tel: 01 315 19 66/221; 01 315 19 64/221; 314 59 65/221
Fax: 01 312 38 19
Mobil: 0723 33 07 52
E-mail: **florin.popa@osim.ro** sau **office@osim.ro**

BACĂU

- str. Libertății nr. 1, Cod 600052, județul Bacău
- tel: 0234/570010 /130, 146
- fax: 0234/571070
- mobil: 0744538409
- e-mail : camerabc@cciabc.ro
- www.cciabc.ro /servicii.htm
- Coordonator activitate Centru: dl. Doru SIMOVICI - Președinte CCIA
- Director centru: ing. Gh. GHIVNICI

BISTRIȚA-NĂSĂUD CAMERA DE COMERȚ, INDUSTRIE ȘI AGRICULTURĂ BISTRIȚA-NĂSĂUD, pentru CRPPPI

- Adresa sediului: str. Petre Ispirescu nr. 15A, Bistrița, Bistrița 420081, județul BISTRIȚA-NĂSĂUD
- Adresa de corespondență: *Oficiul Poștal 1, Căsuța Poștală 18, Bistrița, județul BISTRIȚA NĂSĂUD*
- tel. 0263 230640; 230400; 210038
- fax. 0263 230640; 210039
- e-mail: *office@ccibn.elcom.ro*
relatii@ccibn.elcom.ro
- Coordonator: dl. Vasile BAR- Președinte CCIA Bistrița
- Responsabil centru: dl. ing. Daniel Cristian BALAN

BRĂILA

- str. Pensionatului nr. 3, C.P. 6-42, Brăila cod 810245, județul BRĂILA
- tel: 0239 612 388
- tel/fax: 0239 613716; 613172; 614324
- e-mail: cciabr@brx.ssibr.ro
- Coordonator: dl. Ioan CHIRIACESCU, Director executiv CCIA
- Responsabil centru: dna. ing. Anca VASILIU

BRAȘOV

- Adresa de vizitare și consultanță: Colina Universității, Corp I
- Adresa de corespondență: Brașov 500500, județul BRAȘOV, O.P.1, C.P. 298
- tel: 0268 412921/196
- fax: 0268 476241
- e-mail : totu@unitbv.ro
- Coordonator activitate Centru: dl. Ioan TOTU, mobil: 0744 520357
- Persoană contact: dna Simona HRITCU

CONSTANȚA

- str. Mircea cel Bătrân nr. 84, bloc MF1, Cod 900658 județul CONSTANȚA
- tel: 0241 618475 ;619854;
- fax: 0241 619454
- e-mail: office@ccina.ro
drc@ccina.ro
- www.ccina.ro
- Coordonator activitate Centru: dl. C. JUGANARU-director executiv CCINA
- persoane contact: dna. ing. Adriana BAROTHI (mobil 07222754416)
dna. cons. jurist I.F. CARSTEA

CRAIOVA

- str. Libertății nr. 15, Corp Administrativ Universitate, cam. 208-209 Craiova
cod 200583, județul DOLJ
- tel/fax 0251 134880
- e-mail: inventii@administrativ.ucv.ro
- e-mail: ghmanolea@em.ucv.ro
- www.central.ucv.ro/newwebpg/ciitt/CRPPI.htm
- Coordonator : Prof. univ. dr. Gheorghe MANOLEA - tel: 0744771432
- persoană contact: ing. Catalin NEDELUCUT

GALAȚI

- str. Mihai Bravu nr. 46, cod 800208, CCIA Galați, județul GALAȚI
- tel: 0236 460312; 473580
- fax: 0236 460650
- e-mail: camcomin@xnet.ro
- www.cciagl.xnet.ro
- Coordonator: dl. Dan Lilion GOGONCEA- Președinte CCIA Galați
- Responsabil centru: dl. Dumitru GHECENCO

IAȘI

- Universitatea Gheorghe Asachi, Institutul Național de Inventică, Bdul CAROL
nr. 3-5, P.O. Box 727- IAȘI -3, cod 700506, județul IAȘI
- tel/fax 0232 214763
- e-mail : bplaht@athena.mt.tuiasi.ro
- Coordonator: dl. Prof. univ. dr. ing. Boris PLAHTEANU

BAIA MARE

- str. Melodiei nr. 2/P3, Baia Mare cod 430353, județul MARAMUREȘ
- tel./ fax : 0262 213753
- e-mail: crpppimm@bic.cdimm.org
: sorin@bic.cdimm.org
: carmen@bic.cdimm.org
- www.crpppimm.cdimm.org
- Coordonator : Nicolae DASCALESCU - Director CDIMM
- Persoane contact: ing. Sorin IANCU - director centru
ing. Carmen NEACSU

ORADEA

- str. Roman Ciorogariu nr. 65, p.o box 211, cod 410009, județul BIHOR
- tel: 0259 417807; 135104; 135202; 135017
- fax: 0259 47 0015
- e-mail: secretariat@ccibh.ro
- Coordonator activitate Centru: dl.Ioan GLAJARU- Președinte CCIA
- persoană contact : dna Mihaela SECARĂ

SFÂNTU GHEORGHE

- județul COVASNA - Sediul ASIMCOV, str. Martinovics nr. 2 , O.P. 1, C.P. 167 , cod 520009
- tel/fax: 0267 31 81 52
- e-mail: stanciu@planet.ro
- Coordonator: dl. Miklos Levente BAGOLY- Președinte ASIMCOV
- Responsabil centru: dna Adelina STANCIU- telefon : 0744435291

SUCEAVA

- str. Universității nr. 15-17, cod 720229, județul SUCEAVA
- tel. 0230 521506; 520099
- fax.0230 520099; 521506
- e-mail: cci@cci.usv.ro
- Coordonator: dl Ioan HEROIU - Președinte CCIA
- Responsabil centru: cons. jur. Ovidiu DONTU
- persoană contact: ing. Mircea POPOVENIUC tel.direct 0230 523587

TÂRGU MUREȘ

- Centrul Regional de Promovare a Protecției Proprietății Industriale,
- str. Henri COANDĂ nr. 1, cod 540045, județul Mureș
- tel. 0265 269522; fax 0265 263300
- e-mail: plesagho@yahoo.com
- Coordonator: dl. dr. Octavian PLESA - Director General

TIMIȘOARA

- str. Piața Victoriei nr.3 , parter, cod 300030, județul TIMIȘ
- tel. 0256 490766; fax 0256 490311
- e-mail: cpmq@cciat.ro sau
ccda@cciat.ro
- www.cciat.ro
- Coordonator: dl. Emil MATEESCU - Președinte CCIA
- Responsabil centru: dl. ing. Lucian TARABAC

Inscripționat la: Tipografia O.S.I.M. sub comada nr. 106 /02.11.2004

Colegiul de redacție

Dr. ing. Gheoghe Bucșă - *Șef Serviciu Desene și Modele Industriale*

Cristina-Maria Bararu - *Șef Serviciu Editură - Tipografie*

Mihaela Uhr

Elena Graciov

Adina Stanciu - *Redactor responsabil BOPI - Secțiunea DMI*

Mira Negoită - *Tehnoredactor*



Editare și tehnoredactare computerizată: **Editura OSIM®**

Coperta: *Cristina-Maria Bararu*

Tiparul executat sub comanda nr. 105/2004, la

Tipografia OFICIULUI DE STAT PENTRU INVENȚII ȘI MĂRCI, BUCUREȘTI

În atenția consilierilor în proprietate industrială și a mandatarilor autorizați

Stimate doamne,

Stimați domni,

Editura OSIM vă oferă posibilitatea de a face cunoscute, în țară și străinătate, produsele și serviciile firmelor dumneavoastră, prin prezentarea de reclame în cadrul publicațiilor OSIM (alb-negru și color, text și/sau imagini, în limba română sau într-o limbă de circulație internațională), publicații ce sunt difuzate și la 45 de oficii de proprietate industrială din întreaga lume (și două baze de date internaționale, Derwent și Chemical Abstract).

Precizăm că reclamele care contravin ordinii publice sau bunelor moravuri, sau materialele care vin în contradicție cu politica editorială a OSIM nu vor fi publicate.

De asemenea, menționăm că reclamele vor putea fi publicate la sfârșitul publicațiilor sau pe **coperta 3**, policromie, - **numai** pentru reclame de **dimensiunea 20,5 x 29,5 cm**.

Tarifele pentru publicitate sunt:

Tarifele de bază: (€/cm²)

Pagini alb-negru (fotografii, imagini): 0,5

Pagini color (policromie/fotografii, imagini): 1,0

Plata se va face în LEI, la cursul BNR din ziua facturării.

Pentru diverse anunțuri (text/alb-negru), tarifele sunt în LEI

Anunțuri: 2000 LEI/cuvânt

Anunțuri pe negativ: 3000 LEI/cuvânt

Anunțuri într-o limbă străină: 5000 LEI/cuvânt

Directia - Redactia - Administratia
OFICIUL DE STAT PENTRU INVENTII SI MARCI
Str. Ion Ghica nr. 5, Sector 3, telefon: + 4021 315.19.66;
fax: + 4021 312.38.19
e-mail: office@osim.ro http: www.osim.ro
BUCURESTI - ROMÂNIA

Tehnoredactare si tipar: OFICIUL DE STAT PENTRU INVENTII SI MARCI