

**OFICIUL DE STAT  
PENTRU  
INVENȚII ȘI MĂRCI**

**ROMÂNIA**



**BULETIN OFICIAL  
DE  
PROPRIETATE  
INDUSTRIALĂ**

**Secțiunea  
DESENE ȘI MODELE INDUSTRIALE  
(Design industrial)**

**Nr. 12/2004**

ROMANIA



OFICIUL DE STAT PENTRU INVENȚII ȘI MĂRCI

# **BULETIN OFICIAL DE PROPRIETATE INDUSTRIALĂ**

**SECȚIUNEA DESENE ȘI MODELE INDUSTRIALE  
(DESIGN INDUSTRIAL)**

# **12**

**Publicat la 30 decembrie**

© Toate drepturile sunt rezervate O.S.I.M. Această publicație nu va putea fi reprodusă în tot sau în parte, în nici un mod, fără autorizație prealabilă.





***Cu ocazia sărbătorilor de iarnă,  
Editura OSIM urează cititorilor săi,  
sărbători ferice, îndeplinirea tuturor  
dorințelor personale și profesionale și,  
nu în ultimul rând, un An Nou plin de bucurii!***

*La mulți ani!*



# BULETIN OFICIAL DE PROPRIETATE INDUSTRIALĂ

**Nr. 12**

30 decembrie 2004

**OFICIUL DE STAT PENTRU  
INVENȚII ȘI MĂRCI**

***Dirrecția-Redacția-Administrația***

str. Ion Ghica nr.5, sect.3  
telefon: + 4021.315.19.66  
fax:+ 4021.312.38.19  
e-mail: office@osim.ro  
e-mail: editura@osim.ro  
http://www.osim.ro

BUCUREȘTI-ROMÂNIA

ISSN-1223-7728

## CUPRINS GENERAL

Prezentare BOPI .....	1892
Coduri normalizate OMPI utilizate în BOPI .....	1894
Cereri de înregistrare a desenelor și modelelor industriale depuse la O.S.I.M. ....	1897
Lista cererilor de înregistrare a desenelor și modelelor industriale publicate în ordinea crescătoare a numerelor de înregistrare .....	1993
Lista alfabetică a solicitanților .....	2003
Desenele și modelele industriale înregistrate în Registrul Național al desenelor și modelelor industriale, conform hotărârii comisiei de specialitate a O.S.I.M. ....	2025
Lista cererilor de desene și modele industriale respinse conform hotărârii comisiei de specialitate a O.S.I.M. ....	2039
Mențineri în vigoare .....	2043
Lista certificatelor de înregistrare a desenelor și modelelor industriale reînnoite și perioada de valabilitate .....	2047
Revalidări ale certificatelor de înregistrare .....	2051
Modificări în situația juridică .....	2055
Erate .....	2059
Materiale de informare și documentare din domeniul proprietății industriale: ■ Ordinul nr.157/24.07.1997 privind lista agențiilor specializate în proprietate industrială și a consilierilor în proprietate industrială .....	2063
■ Ordinul nr. 03/15.01.2003 Centre regionale pentru promovarea proprietății industriale în România .....	2095

## SOMMAIRE

Présentation du BOPI .....	1892
Codes normalisés de l'OMPI utilisés dans BOPI .....	1894
Demandes d'enregistrement des dessins et des modèles industriels déposées à l'OSIM .....	1897
Liste des demandes d'enregistrement des dessins et des modèles industriels publiées en tenant compte de l'ordre de leur enregistrement .....	1993
Liste alphabétique des déposants .....	2003
Dessins et modèles industriels enregistrés au Registre National des Dessins et des Modèles Industriels conformément à la décision de la Commission de Spécialité de l'Office d'Etat pour les Inventions et les Marques .....	2025
Liste des demandes d'enregistrement refusées conformément à la décision de la Commission de Spécialité de l'Office d'Etat pour les Inventions et les Marques .....	2039
Maintien en vigueur .....	2043
Liste des certificats d'enregistrement des dessins et modèles industriels renouvelés et leur période de validité .....	2047
Restauration des certificats d'enregistrement de dessins et modèles industriels .....	2051
Modifications dans la situation juridique du titulaire .....	2055
Erates .....	2059
Documents concernant l'information et la documentation dans le domaine de la propriété industrielle:	
■ Arrêté no. 157/24.07.1997 concernant les agences spécialisées en propriété industrielle et les conseillers en propriété industrielle .....	2063
■ Arrêté no. 3/2002 Centres régionaux pour la promotion de la propriété industrielle en Roumanie .....	2095

## CONTENTS

Introducing BOPI .....	1892
WIPO normalised codes used in BOPI .....	1894
Applications of registration of industrial designs filed at OSIM .....	1897
List of the applications of registration of industrial designs published according to registration thereof .....	1993
Alphabetical list of depositors .....	2003
Industrial designs registered in the National Register of Industrial Designs according to the decision of the State Office for Inventions and Trademarks design commission .....	2025
List of the applications of registration applications refused with the decision of the State Office for Inventions and Trademarks design commission .....	2039
Maintenance in force .....	2043
List of certificates for registration of the renewed industrial designs and their period of validity .....	2047
Certificates for industrial design restoration .....	2051
Changes in the owner's legal status .....	2055
Erratum .....	2059
Information and searching materials in industrial property field:	
■ 157/24.07.1997 decision concerning the list of industrial property, specialised agencies and of industrial property attorneys .....	2063
■ Decision no. 3/2002 Regional centres for the promotion of property in Romania .....	2095



În Buletinul Oficial de Proprietate Industrială, cererile de înregistrare a desenelor și modelelor industriale depuse la O.S.I.M. - Sectorul desene și modele industriale, pentru care s-au constituit depozite reglementare, se publică în ordinea claselor:

- CLASA 01** - Produse alimentare
- CLASA 02** - Articole de îmbrăcăminte și mercerie
- CLASA 03** - Articole de voiaj, cutii, umbrele și obiecte personale, necuprinse în alte clase
- CLASA 04** - Perii
- CLASA 05** - Articole textile neconfeționate, materiale din fibre sintetice sau naturale
- CLASA 06** - Mobilier
- CLASA 07** - Articole de menaj, necuprinse în alte clase
- CLASA 08** - Articole și utilaje casnice de metal
- CLASA 09** - Ambalaje și recipiente pentru transportul sau păstrarea mărfurilor
- CLASA 10** - Ceasornicărie și alte instrumente de măsură, instrumente de control și de semnalizare
- CLASA 11** - Obiecte ornamentale
- CLASA 12** - Mijloace de transport și de ridicat
- CLASA 13** - Aparate de producere, distribuție și transformare a energiei electrice
- CLASA 14** - Aparate de înregistrare, de telecomunicații și prelucrare a informațiilor
- CLASA 15** - Mașini necuprinse în alte clase
- CLASA 16** - Articole fotografice, cinematografice sau optice
- CLASA 17** - Instrumente muzicale
- CLASA 18** - Imprimerie și mașini de birou
- CLASA 19** - Papetărie, articole de birou, materiale pentru arte, învățământ
- CLASA 20** - Echipamente pentru vânzare și publicitate, semne luminoase, indicatoare
- CLASA 21** - Jocuri, jucării, corturi și articole de sport
- CLASA 22** - Arme, articole pirotehnice, articole pentru vânatoare, pescuit sau distrugerea animalelor dăunătoare
- CLASA 23** - Instalații pentru distribuția fluidelor, instalații sanitare de căldură, de ventilație și condiționare a aerului, combustibili solizi
- CLASA 24** - Medicină și laboratoare
- CLASA 25** - Construcții și elemente de construcții
- CLASA 26** - Aparate de iluminat
- CLASA 27** - Tutun și articole pentru fumători
- CLASA 28** - Produse farmaceutice sau cosmetice, articole și instrumente pentru toaletă
- CLASA 29** - Dispozitive și echipamente contra incendiilor, pentru prevenirea accidentelor sau salvare
- CLASA 30** - Articole pentru îngrijirea sau întreținerea animalelor
- CLASA 31** - Mașini și aparate pentru prepararea mâncărilor și a băuturilor, necuprinse în alte clase
- CLASA 99** - Diverse

---

\* Conform Aranjamentului de la Locarno, din 8 octombrie 1968, revizuit în 1998.

CONDIȚII DE VÂNZARE A  
BULETINULUI OFICIAL DE PROPRIETATE INDUSTRIALĂ

Buletinul Oficial de Proprietate Industrială se poate obține de la **Oficiul de Stat pentru Invenții și Mărci**, str. Ion Ghica nr. 5, sector 3, București.

- Relații despre condițiile anuale de abonare le puteți obține de la O.S.I.M., telefon +4021.315.19.66, +4021315.19.64, +4021314.59.66, +4021314.59.54, interior 203 sau 275.
- Prețul unui abonament la publicația BOPI- Invenții este de 3.500.000 lei.
- Prețul unui exemplar individual este de 350.000 lei/număr, în limita stocurilor disponibile.
- În cazul în care vor interveni modificări ale prețurilor, acestea vor fi anunțate.

- Începând cu data de 1 septembrie 2004, contul OSIM, este:  
- IBAN RO 89TREZ 7005025XXX000278, Direcția de Trezorerie și Contabilitate Publică a Municipiului București (DTCPMB).

- Începând cu data de 1 septembrie 2004, conturile OSIM de la Banca Comercială Română, Sucursala Doamnei, sunt:

- cont dolari USA - IBAN RO29RNCB5025000007740002
- cont Euro - IBAN RO61RNCB5025000007740008
- cont Franci elvețieni - IBAN RO45RNCB5025000007740005

Programul de lucru cu publicul al Registraturii O.S.I.M. este următorul:

- luni - joi: 8,30 - 16,00
- vineri: 8,30 - 13,30



# **CERERI DE ÎNREGISTRARE A DESENELOR ȘI MODELELOR INDUSTRIALE DEPUSE**

(conform Legii nr. 129/29.12.1992 privind protecția  
Desenelor și Modelelor Industriale)

În cuprins, sunt publicate cererile pentru care s-a cerut protecția în România, inclusiv cele conform Aranjamentului de la Haga, pentru care România a fost desemnată, și care au fost publicate în Buletinul Internațional de Desene și Modele Industriale.

Publicarea cererilor internaționale în Buletinul Oficial de Proprietate Industrială se face gratuit, cuprinzând doar datele bibliografice și nu produce efecte juridice, scopul fiind informarea persoanelor interesate.

\*

\*

\*

The applications requestius protection of industrial designs in Romania are published, the anes under the Hagne Agreement for which Romania has been designated included which applications have been published in the International Bulletin of Industrial Designs.

Publication of international applications in the Official Bulletin of Industrial Property is free of charge and only comprises the bibliographic data and produces no legal effects, its aim being that of informing the interested persons.

**Extras din codurile normalizate ale Organizației Mondiale de Proprietate Intelectuală - OMPI - (norma ST3)** referitoare la organizațiile internaționale și țările care eliberează sau înregistrează titluri de proprietate industrială și care se regăsesc frecvent în Buletinul Oficial de Proprietate Industrială (lista este actualizată de OMPI în 1990).

WO - Organizația Mondială de Proprietate Intelectuală (OMPI)	OA - Organizația Africană de Proprietate Intelectuală		
EP - Oficiul European de Brevete (OEB)	AP - Organizația Regională Africană de Proprietate Industrială		
AE - Emiratele Arabe Unite	ET - Etiopia	LI - Lichtenstein	SC - Seychelle
AF - Afganistan	FI - Finlanda	LK - Sri Lanka	SD - Sudan
AG - Antigua și Barbuda	FJ - Fidji	LR - Liberia	SE - Suedia
AI - Anguilla	FK - Insulele Falkland (Malvine)	LS - Lesotho	SG - Singapore
AL - Albania	FR - Franța	LT - Lituania	SH - Sfânta Elena
AN - Antilele Olandeze	GA - Gabon	LU - Luxemburg	SE - Slovenia
AO - Angola	GB - Anglia	LV - Letonia	SK - Republica Slovacă
AR - Argentina	GD - Grenada	LY - Libia	SL - Sierra Leone
AT - Austria	GE - Georgia	MK - Macedonia	SM - Saint-Marin
AU - Australia	GH - Ghana	MA - Maroc	SN - Senegal
AZ - Azerbaidjan	GI - Gibraltar	MC - Monaco	SO - Somalia
BA - Bosnia-Herzegovina	GM - Gambia	MD - Republica Moldova	SR - Suriname
BD - Bangladesh	GN - Guineea	MG - Madagascar	ST - Sao Tomee și Principe
BE - Belgia	GQ - Guineea Ecuatorială	ML - Mali	SV - Salvador
BF - Burkina Faso	GR - Grecia	MN - Mongolia	SY - Siria
BG - Bulgaria	GT - Guatemala	MO - Macao	SU - Uniunea Sovietică
BH - Bahrein	GW - Guineea-Bissau	MR - Mauritania	TC - Insulele Turques și Caïques
BI - Burundi	GY - Guiana	MS - Montserrat	TD - Ciad
BJ - Benin	HK - Hong-Kong	MT - Malta	TG - Togo
BM - Bermude	HN - Honduras	MU - Maurice	TH - Thailanda
BN - Brunei Darussalam	HR - Croația	MV - Maldive	TN - Tunisia
BO - Bolivia	HT - Haiti	MW - Malawi	TO - Tonga
BR - Brazilia	HU - Ungaria	MX - Mexic	TR - Turcia
BS - Bahamas	ID - Indonezia	MY - Malaesia	TT - Trinidad-Tobago
BW - Botswana	IE - Irlanda	MZ - Mozambic	TV - Tuvalu
BY - Belarus	IL - Israel	NA - Namibia	TW - Taiwan (Provincie Chineză)
BZ - Belize	IN - India	NE - Niger	TZ - Republica Unită a Tanzaniei
CA - Canada	IQ - Irak	NG - Nigeria	UA - Ucraina
CF - Republica Centrafricană	IR - Iran (Republica Islamică)	NI - Nicaragua	UG - Uganda
CG - Congo	IS - Islanda	NL - Olanda	US - Statele Unite ale Americii
CH - Elveția	IT - Italia	NO - Norvegia	UY - Uruguay
CI - Coasta de Fildeș	JM - Jamaica	NP - Nepal	VA - Saint-Siège
CL - Chile	JO - Iordania	NR - Nauru	VC - Saint Vincent et Grenadines
CM - Camerun	JP - Japonia	NZ - Noua Zeelandă	VE - Venezuela
CN - China	KE - Kenia	OM - Oman	VG - Insulele Virgine Britanice
CO - Columbia	KF - Kirghistan	PA - Panama	VN - Vietnam
CR - Costa Rica	KH - Cambodgia	PE - Peru	VU - Vanuatu
CU - Cuba	KI - Kiribati	PG - Papua - Noua Guinee	WS - Samoa
CV - Insulele Capului Verde	KN - Saint Kitts și Nevis	PH - Filipine	YE - Yemen
CY - Cipru	KP - Republica Populară Democrată Coreea	PK - Pakistan	YU - Iugoslavia
CZ - Republica Cehă	KR - Republica Coreea	PL - Polonia	ZA - Africa de Sud
DE - Germania	KW - Kuweit	PT - Portugalia	ZM - Zambia
DJ - Djibouti	KY - Insulele Caimane	PY - Paraguay	ZR - Zair
DK - Danemarca	KZ - Kazahstan	QA - Qatar	ZW - Zimbabwe
DM - Dominique	LA - Laos	RO - România	
DO - Republica Dominicană	LB - Liban	RU - Federația Rusă	
DZ - Algeria	LC - Santa Lucia	RW - Ruanda	
EC - Ecuador		SA - Arabia Saudită	
EE - Estonia		SB - Insulele Salomon	
EG - Egipt			
ES - Spania			



**CERERI DE ÎNREGISTRARE A  
DESENELOR ȘI MODELELOR INDUSTRIALE  
DEPUSE LA O.S.I.M.**

**CODURILE INID** ale cererilor de certificat de înregistrare a desenelor și modelelor industriale au următoarea semnificație:

- (21) Numărul depozitului național:
- (22) Data depozitului național:
- (43) Data publicării:
- (71) Numele și adresa solicitantului:
- (74) Numele și adresa mandatarului:
- (72) Numele autorului:
- (54) Denumirea desenului/modelului:
- (28) Numărul de desene/modele:
- (51) LOC (7) CI:
- (57) Descrierea desenului/modelului:
- (80)\*Numărul de depozit internațional conform Aranjamentului de la Haga:
  - Data înregistrării internaționale:
  - Data publicării internaționale:
- (30) Prioritate invocată:
- (33) Țara:
- (32) Data:
- (31) Numărul:

---

\* Depozit internațional înregistrat conform Aranjamentului de la Haga, la care România a fost desemnată, publicat în Buletinul Internațional de Desene și Modele, care poate fi consultat, integral inclusiv reprezentările grafice, la Oficiul de Stat pentru Invenții și Mărci. Procurarea Buletinului Internațional de Desene și Modele se poate face prin abonament la Biroul Internațional O.M.P.I. - Geneva, Elveția.



## **CERERI DE ÎNREGISTRARE A DESENELOR ȘI MODELELOR INDUSTRIALE, DEPUSE LA O.S.I.M.**

În cuprins, sunt publicate toate cererile de înregistrare a desenelor și modelelor industriale, depuse la Oficiul de Stat pentru Invenții și Mărci - Serviciul desene și modele industriale, pentru care s-au constituit depozite reglementare în lunile august, septembrie, octombrie, noiembrie 2004 (cu excepția cererilor pentru care nu s-au achitat taxele legale sau sunt incomplete). **Având în vedere art. 37 din Legea nr. 129/29.12.1992 republicată**, pentru aceste cereri publicate, **persoana fizică sau persoana juridică** îndreptățită la eliberarea certificatului **beneficiază, provizoriu, de aceleași drepturi conferite titularului**, în conformitate cu prevederile **art. 33**, până la eliberarea certificatului de înregistrare, cu excepția cazurilor în care cererea de înregistrare a fost respinsă sau retrasă.

**Publicarea cererilor internaționale** în Buletinul Oficial de Proprietate Industrială - Secțiunea desene și modele industriale (design industrial) **se face gratuit, cuprinzând doar datele bibliografice și nu produce efecte juridice**, scopul fiind informarea persoanelor interesate. Depozitele internaționale înregistrate conform Aranjamentului de la Haga, la care România a fost desemnată, sunt publicate în Buletinul de Desene și Modele Internaționale. Procurarea Buletinului de Desene și Modele Internaționale se poate, face prin abonament, la Biroul Internațional O.M.P.I. - Geneva, Elveția.

Publicarea datelor bibliografice a depozitelor se va face în ordinea crescătoare a claselor și subclaselor, conform Clasificării internaționale pentru desene și modele industriale (ediția a VII-a), conform Aranjamentului de la Locarno.

Dacă **mai multe depozite au aceeași clasă și subclasă**, publicarea datelor bibliografice se va face în **ordinea numărului de înregistrare**.

În conformitate cu **art. 24 din Legea nr. 129/29.12.1992**, **orice persoană interesată poate face opoziții** privind înregistrarea desenului sau modelului industrial, **în termen de 3 luni de la data publicării acestuia**.

În prezentarea cererilor de înregistrare a desenelor și modelelor industriale se folosesc codurile INID și codurile țărilor, ale căror semnificație este dată la pag. 1894 și 1896.

**CLASA 02 - ARTICOLE DE ÎMBRĂCĂMINTE ȘI  
MERCERIE**

(21) Numărul depozitului național:

**f 2004 1140**

(22) Data depozitului național: 01.11.2004

(43) Data publicării: 30.12.2004

(71) Numele și adresa solicitantului:

**CONFECȚIA PLOIEȘTI SCA**

BDUL. REPUBLICII NR. 143, BL.31,

SC. B1-B2, PLOIEȘTI, PH 1

(54) Denumirea desenului/modelului:

**ÎMBRĂCĂMINTE**

(28) Numărul de desene/modele: 6

(51) LOC (7) Ci: **02-02**



3



1



4



2



5



6

- 
- (21) Numărul depozitului național:  
**f 2004 0575**
- (22) Data depozitului național: 28.04.2003
- (43) Data publicării: 30.12.2004
- (71) Numele și adresa solicitantului:  
**TOD`S S.P.A.**  
VIA FILIPPO DELLA VALLE, ELPIDIO A  
MARA, I 63019480
- (72) Numele autorului:  
DIEGO DELLA VALLE
- (54) Denumirea desenului/modelului:  
**INCALTAMINTE, TALPA PENTRU  
INCALTAMINTE**
- (28) Numărul de desene/modele: 8
- (51) LOC (7) CI: **02-04**
- (80) \*Nr. înregistrării internaționale: **DM/065 108**  
Data înregistrării internaționale: 28.04.2003  
Data publicării internaționale: 30.04.2004
- 

- (21) Numărul depozitului național:  
**f 2004 0402**
- (22) Data depozitului național: 17.02.2004
- (43) Data publicării: 30.12.2004
- (71) Numele și adresa solicitantului:  
**OMEGA SA**  
JAKOB-STAMPFLI-STRASSE NO. 96,  
BIEL/BIENNE, CH 2502505
- (72) Numele autorului:  
EMCH DUCOMMUN ARLETTE ELSA
- 

- (54) Denumirea desenului/modelului:  
**BUTON DE MANSETA**
- (28) Numărul de desene/modele: 1
- (51) LOC (7) CI: **02-07**
- (80) \*Nr. înregistrării internaționale: **DM/064 975**  
Data înregistrării internaționale: 17.02.2004  
Data publicării internaționale: 31.03.2004
- 

- (21) Numărul depozitului național:  
**f 2004 0408**
- (22) Data depozitului național: 11.02.2004
- (43) Data publicării: 30.12.2004
- (71) Numele și adresa solicitantului:  
**SWATCH AG**  
RUE JAKOB STAMPFLI NR 94, BIENNE, CH  
25021527
- (72) Numele autorului:  
NICOLAS BARTH-NUSSBAUMER  
PHILIPPE AIRAUD
- (54) Denumirea desenului/modelului:  
**BUTONI DE MANSETA**
- (28) Numărul de desene/modele: 2
- (51) LOC (7) CI: **02-07**
- (80) \*Nr. înregistrării internaționale: **DM/064 990**  
Data înregistrării internaționale: 11.02.2004  
Data publicării internaționale: 31.03.2004
- 

- (21) Numărul depozitului național:  
**f 2004 0605**
- (22) Data depozitului național: 09.03.2004
- (43) Data publicării: 30.12.2004
- (71) Numele și adresa solicitantului:  
**SWATCH AG**  
RUE JAKOB STAMPFLI NR 94, BIENNE, CH  
25021
- (54) Denumirea desenului/modelului:  
**BUTON DE MANSETA**
- (28) Numărul de desene/modele: 1
- (51) LOC (7) CI: **02-07**
- (80) \*Nr. înregistrării internaționale: **DM/065 163**  
Data înregistrării internaționale: 09.03.2004  
Data publicării internaționale: 30.04.2004
-

**CLASA 03 - ARTICOLE DE VOIAJ, CUTII,  
UMBRELE ȘI OBIECTE  
PERSONALE NECUPRINSE ÎN  
ALTE CLASE**

- (21) Numărul depozitului național:  
**f 2004 0400**
- (22) Data depozitului național: 17.02.2004
- (43) Data publicării: 30.12.2004
- (71) Numele și adresa solicitantului:  
**OMEGA SA**  
JAKOB-STAMPFLI-STRASSE NO. 96,  
BIEL/BIENNE, CH 2502505
- (72) Numele autorului:  
EMCH DUCOMMUN ARLETTE ELSA
- (54) Denumirea desenului/modelului:  
**PORT-CHEI**
- (28) Numărul de desene/modele: 1
- (51) LOC (7) Cl: **03-01**
- (80) \*Nr. înregistrării internaționale: **DM/064 973**  
Data înregistrării internaționale: 17.02.2004  
Data publicării internaționale: 31.03.2004

**CLASA 05 - ARTICOLE TEXTILE  
NECONFEȚIONATE,  
MATERIALE DIN FIBRE  
SINTETICE SAU NATURALE.**

- (21) Numărul depozitului național:  
**f 2004 0684**
- (22) Data depozitului național: 24.02.2004
- (43) Data publicării: 30.12.2004
- (71) Numele și adresa solicitantului:  
**WESTFALISCHE TEXTIL-  
GES.KLINGENTHAL & CO.MBH**  
FRANZ-KLEINE-STRASSE NR.21-25,  
SALZKOTTEN, D 331541621
- (72) Numele autorului:  
ODEJA D.D  
TEX DESIGN GMBH  
STUDIO H  
JACQUES MORETTO  
FRANCE DESIGN  
STUDIO ORBIT  
LOKA LAGERLOEF SPANNER  
FLUERESSE GMBH  
TEXTILE TRENDS  
AL-OVER DESIGN S.N.C.  
DI COPPOLA ALDO  
PEVERELLI ALIGI & C

HARGITTAI DESEGNI ITALIA S.A.S.  
DI NICOLETTA COPPOLA & C.  
QUID NOVI  
DIANE HARRISON  
DS DESIGN

- (54) Denumirea desenului/modelului:  
**TESATURI**
- (28) Numărul de desene/modele: 20
- (51) LOC (7) Cl: **05-05**
- (80) \*Nr. înregistrării internaționale: **DM/065 273**  
Data înregistrării internaționale: 24.02.2004  
Data publicării internaționale: 28.05.2004

- (21) Numărul depozitului național:  
**f 2004 0421**
- (22) Data depozitului național: 06.01.2004
- (43) Data publicării: 30.12.2004
- (71) Numele și adresa solicitantului:  
**PALOMA SLADKOGORSKA TOVARNA  
PARIRJA D.D. SLADKI VRH**  
SLADKI VRH 1, SLADKI VRH, SI 22141522
- (72) Numele autorului:  
TAMMI LEE BOERSCHINGER
- (54) Denumirea desenului/modelului:  
**DECORATIUNI PENTRU ARTICOLE DIN  
HARTIE**
- (28) Numărul de desene/modele: 2
- (51) LOC (7) Cl: **05-06**
- (80) \*Nr. înregistrării internaționale: **DM/065 019**  
Data înregistrării internaționale: 06.01.2004  
Data publicării internaționale: 31.03.2004

**CLASA 06 - MOBILIER**

- (21) Numărul depozitului național:  
**f 2004 0409**
- (22) Data depozitului național: 09.01.2004
- (43) Data publicării: 30.12.2004
- (71) Numele și adresa solicitantului:  
**LEOLUX MEUBELFABRIEK BV**  
KAZERNSTRAAT 15, VENLO,  
NL 59261539
- (72) Numele autorului:  
FRANS SCHROFER  
PIERTER VAN VELZEN  
MULLER WULFF  
HUGO DE RUITER
- (54) Denumirea desenului/modelului:  
**MESE SI SCAUNE**
- (28) Numărul de desene/modele: 5
- (51) LOC (7) Cl: **06-01, 03**

(21) Numărul depozitului național:

**f 2004 0429**

(22) Data depozitului național: 09.12.2003

(43) Data publicării: 30.12.2004

(71) Numele și adresa solicitantului:

**DAIMLERCHRYSLER AG**

EPPLESTRASSE NR.225, STUTTGART, D  
70567521

(72) Numele autorului:

PETER PFEIFFER

(54) Denumirea desenului/modelului:

**SCAUN PENTRU VEICULE**

(28) Numărul de desene/modele: 3

(51) LOC (7) Cl: **06-01**

(80) \*Nr. înregistrării internaționale:

**DM/065 038**

Data înregistrării internaționale: 09.12.2003

Data publicării internaționale: 31.03.2004

(30) Prioritatea invocată: Țara / Data / Numărul

DE/27.08.2003/40305565.2

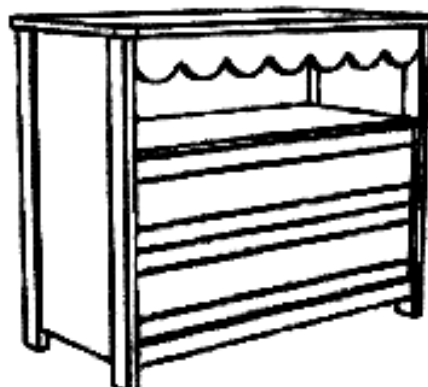

2

(21) Numărul depozitului național:

**f 2004 0640**

(22) Data depozitului național: 10.06.2004

(43) Data publicării: 30.12.2004

(71) Numele și adresa solicitantului:

**MOBILENIA S.R.L.**

ȘOS. PANTELIMON NR. 161, CORP C1,  
SECTOR 2., BUCUREȘTI, 021599

(54) Denumirea desenului/modelului:

**MOBILIER**

(28) Numărul de desene/modele: 7

(51) LOC (7) Cl: **06-01, 04**

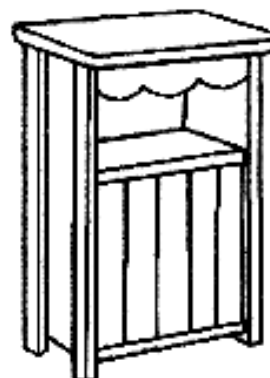

3

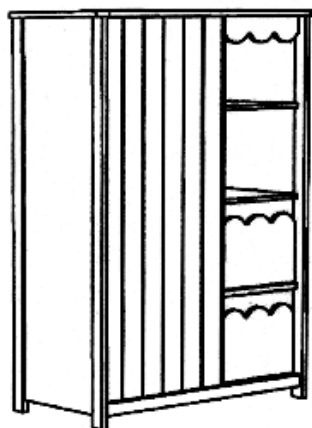

1

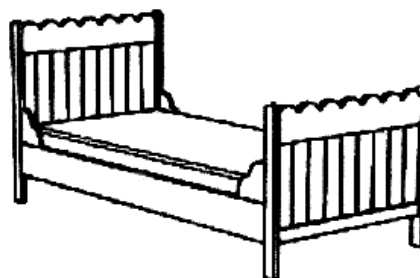

4

- (21) Numărul depozitului național:  
**f 2004 0863**
- (22) Data depozitului național: 01.09.2004
- (43) Data publicării: 30.12.2004
- (71) Numele și adresa solicitantului:  
**TRANSCAR S.R.L.**  
STR. KOSSUTH NR. 36, ZALĂU,  
SJ 4500101576
- (72) Numele autorului:  
CRIȘAN IOAN
- (54) Denumirea desenului/modelului:  
**CANAPELE**
- (28) Numărul de desene/modele: 8
- (51) LOC (7) Cl: **06-01**

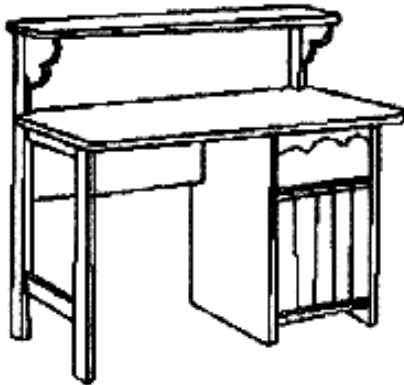

5



6

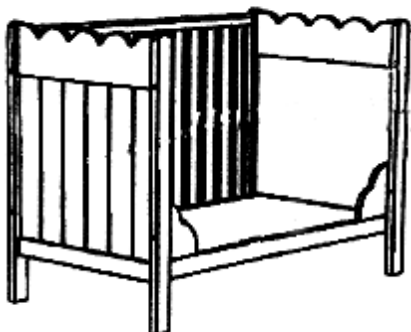

7

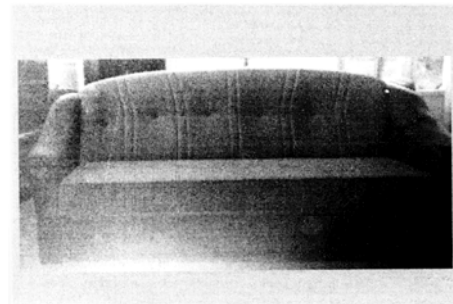

1



2

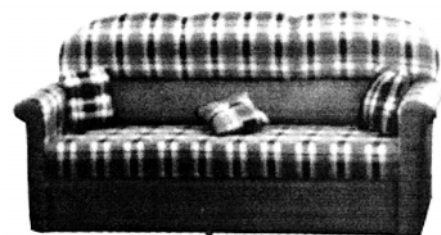

3



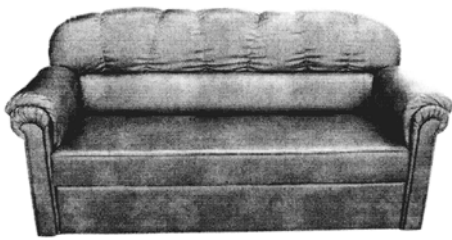

4



8

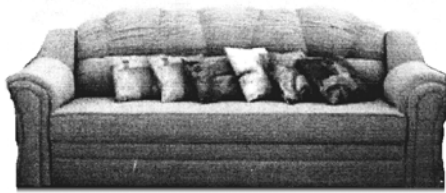

5



6



7

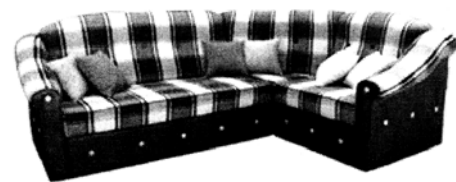

1



2

---

(21) Numărul depozitului național:

**f 2004 0864**

(22) Data depozitului național: 01.09.2004

(43) Data publicării: 30.12.2004

(71) Numele și adresa solicitantului:

**TRANSCAR S.R.L.**

STR. KOSSUTH NR. 36, ZALĂU,  
SJ 4500101576

(72) Numele autorului:

CRÎȘAN IOAN

(54) Denumirea desenului/modelului:

**CANAPELE**

(28) Numărul de desene/modele: 10

(51) LOC (7) Cl: **06-01**



3

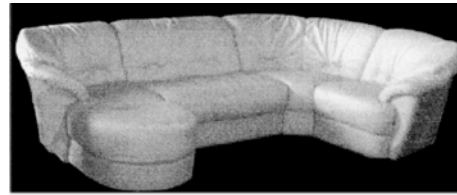

8



4

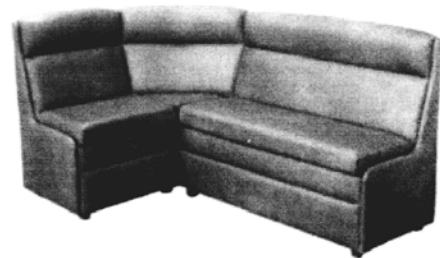

9

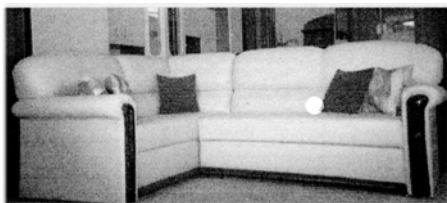

5



10



6

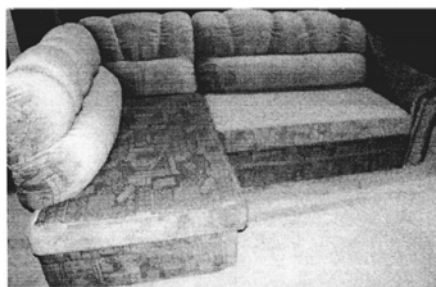

7

---

(21) Numărul depozitului național:

**f 2004 0970**

(22) Data depozitului național: 08.09.2004

(43) Data publicării: 30.12.2004

(71) Numele și adresa solicitantului:

**S.C. FEROMET M S.R.L.**

LOC. IZVOARE, DUMBRAVA ROȘIE, NT  
5600

(72) Numele autorului:

MURGULEȚ CORNELIA SÂNZIANA

(54) Denumirea desenului/modelului:

**SCAUNE, BĂNCI ȘI FOTOLII DE GRĂDINĂ**

(28) Numărul de desene/modele: 12

(51) LOC (7) CI: **06-01**

(57) Descrierea desenului/modelului:

**model 1** - Modelul 1: - Scaun cu ramă pliabilă dreptunghiulară unică, pentru picioare, față și spătar, cu laturile mari arc de cerc cu concavitate

spre față, ramă dreptunghiulară pentru picioare, spate cu concavitatea jos; **model 2** - Modelul 2: - Bancă având picioare rabatabile, din țevă cu formă de cârjă, din segmente racordate, șezutul aspect masiv din rigle de lemn cu secțiune dreptunghiulară, având latura mare verticală, distanțate între ele; **model 3** - Modelul 3: - Bancă având picioare din platbandă, curbate vertical, spiralate la bază, întărituri curbe față, spate, contrafișe mediane, spătar spiralat sus, cotiere spiralate față, șezut spătar din platbande până în fața șezutului; **model 4** - Modelul 4: - Fotoliu cu picioare din platbandă, curbate vertical, spiralate la bază, întărituri curbe, întăritură longitudinală, spătar spiralat sus, cotiere spiralate față, șezut spătar din platbande scurte până în fața șezutului; **model 5** - Modelul 5: - Fotoliu cu picioare din platbandă, curbate vertical, spiralate la bază, spătar spiralat sus, cotiere din lemn pe platbandă spiralată, șezut spătar din rigle scurte de lemn până în fața șezutului; **model 6** - Modelul 6: - Bancă având picioare din platbandă, curbate vertical, spiralate la bază, spătar spiralat sus, cotiere din lemn pe platbandă spiralată, șezut spătar din rigle lungi de lemn până în fața șezutului; **model 7** - Modelul 7: - Fotoliu cu picioare față curbe continuate cu laturi de spătar unite cu tijă superioară formă omega, șezut spătar din tablă perforată cu găuri pătrate, cotiere din platbandă curbate față; **model 8** - Modelul 8: - Scaun cu picioare față curbe, continuate cu laturi de spătar unite cu tijă superioară formă omega, șezut spătar din tablă perforată cu găuri pătrate, spătarul mai îngust între tije orizontale; **model 9** - Modelul 9: - Scaun cu picioare din tije duble față, evazate spre sus, simple, spate, continuate cu ramă spătar cu tije curbe orizontal, drepte vertical, arce de cerc intersectate și cardioidă sus; **model 10** - Modelul 10: - Fotoliu având picioare curbe cu tije spre bază, șezut spătar răsfrânte față și sus, din rigle de lemn cu convexitate în jos și spate, cotiere din lemn ușor curbate; **model 11** - Modelul 11: - Scaun având picioare curbe cu tije spre bază, șezut spătar răsfrânte față și sus, din rigle de lemn cu convexitate în jos și spate; **model 12** - Modelul 12: - Scaun complet metalic, monobloc, picioare din semicercuri din țevă pătrată, terminate la spătar sus cu răsfrângere, pliere și spiralare, șezut și spătar din tablă perforată cu găuri pătrate;



1

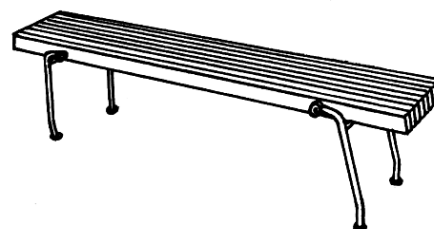

2.1

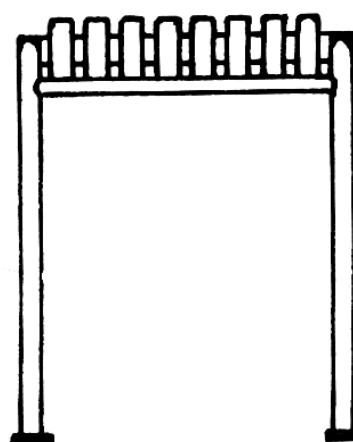

2.2

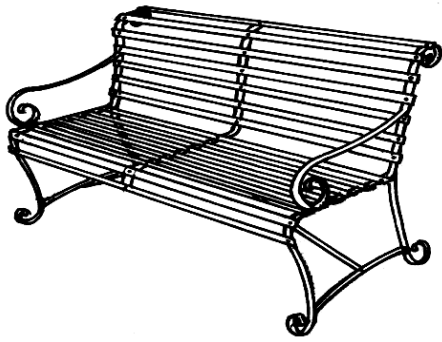

3

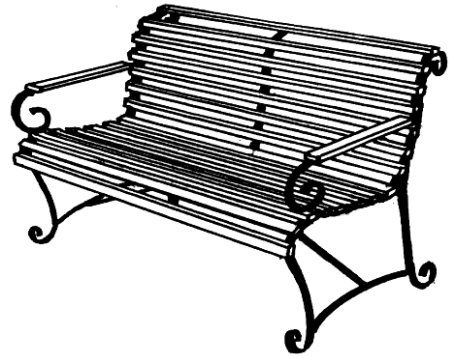

6

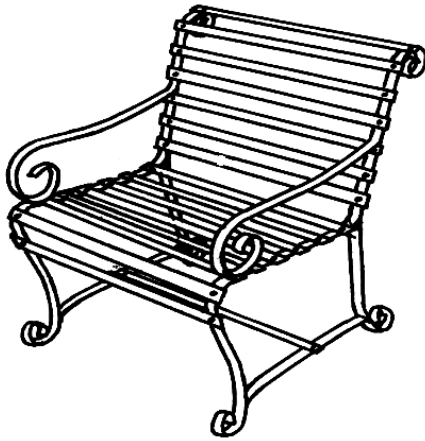

4

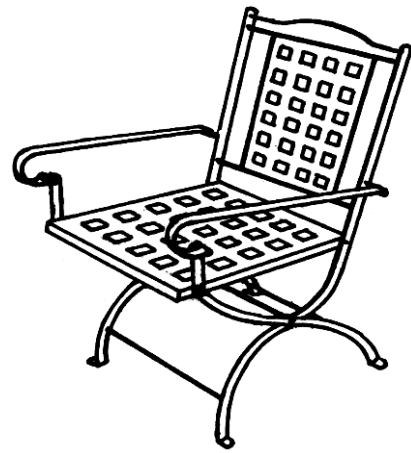

7



5

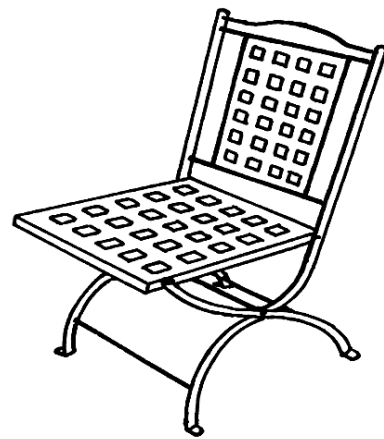

8

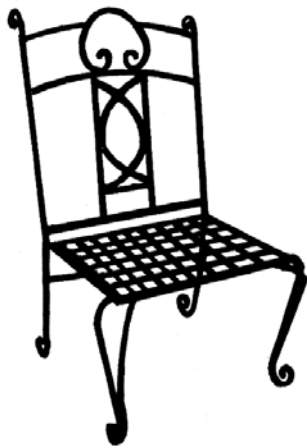

9

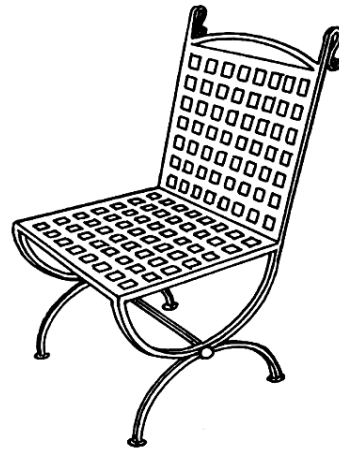

12



10



11

(21) Numărul depozitului național:

**f 2004 0974**

(22) Data depozitului național: 07.05.2004

(43) Data publicării: 30.12.2004

(71) Numele și adresa solicitantului:

**S.C. INSTIRIG S.A.**STR. NICOLAE BĂLCESCU NR. 192, BALȘ,  
OT 0800

(72) Numele autorului:

ENE ȘTEFAN

PELINARU TATIANA CORNELIA

CHIREA MARIAN LAURENȚIU

(54) Denumirea desenului/modelului:

**SCAUN GRĂDINĂ**

(28) Numărul de desene/modele: 1

(51) LOC (7) Cl: **06-01**

(21) Numărul depozitului național:  
**f 2004 0976**

(22) Data depozitului național: 09.09.2004

(43) Data publicării: 30.12.2004

(71) Numele și adresa solicitantului:  
**S.C. MOBILENIA S.R.L.**

ȘOS. PANTELIMON NR.161,SECT.2,  
BUCUREȘTI, B 7000

(54) Denumirea desenului/modelului:

**MOBILIER DE ȘEDERE**

(28) Numărul de desene/modele: 5

(51) LOC (7) Cl: **06-01**

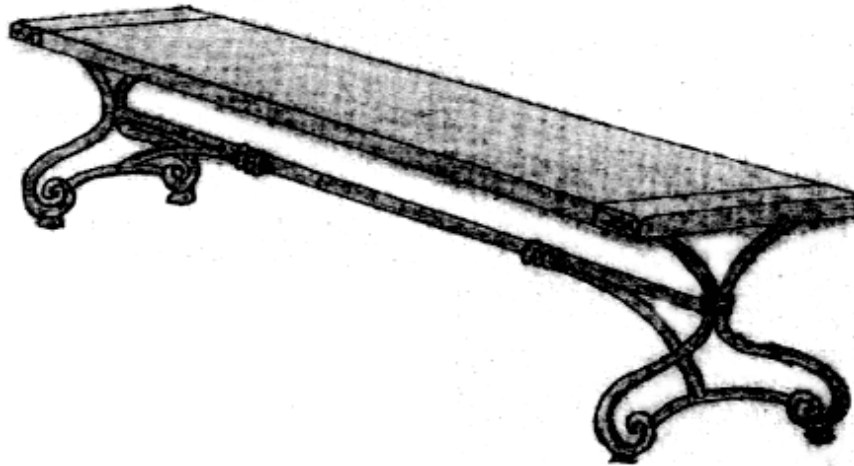

1

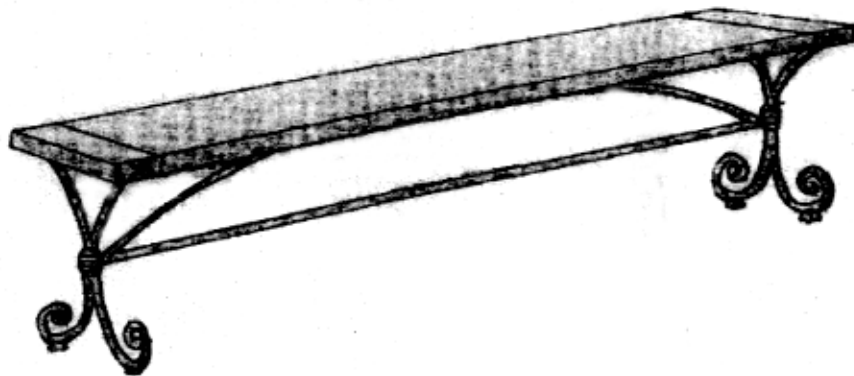

2

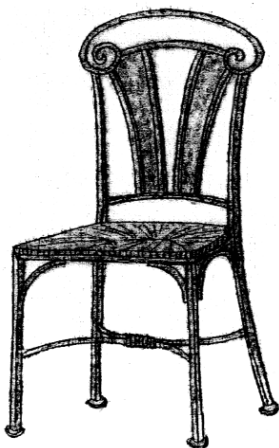

3



4





5

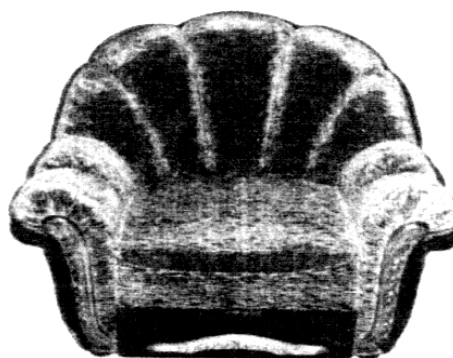

1

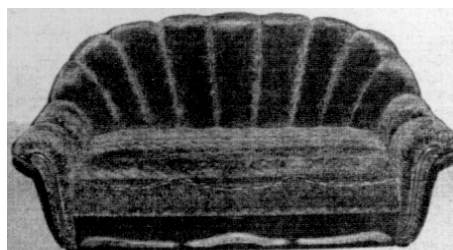

2

(21) Numărul depozitului național:

**f 2004 1017**

(22) Data depozitului național: 01.10.2004

(43) Data publicării: 30.12.2004

(71) Numele și adresa solicitantului:

**S.C RACOLE EXIM - S.R.L.**

STR. VASILE PÂRVAN NR. 25,  
BACĂU, C 1652

(72) Numele autorului:

RĂDUCAN CONSTANTIN

(54) Denumirea desenului/modelului:

**MOBILĂ TAPIȚATĂ**

(28) Numărul de desene/modele: 2

(51) LOC (7) CI: **06-01**

(57) Descrierea desenului/modelului:

**model 1** - Modelul 1: - Reprezintă un fotoliu extensibil tapițat de forma unei scoici, cu spătarul realizat din 5 forme curbe, dispuse simetric, câte două de o parte și alta, față de una centrală, urmărind un arc de cerc. Părțile laterale se răsfrâng în aceeași linie estetică, având câte două suprafețe curbe. Eleganța ansamblului este subliniată de trei piese din lemn, arcuite, sculptate și lăcuite, aplicate frontal pe brațe și la bază; **model 2** - Modelul 2: - Reprezintă o canapea extensibilă tapițată, de forma unei scoici, în care spătarul este realizat din forme curbe ondulate, simetrice descrescătoare ca înălțime, dispuse în jurul unei saltele netede. Originalitatea este asigurată și de 5 piese din lemn arcuite în "S" sculptate și lăcuite, aplicate frontal pe brațe și la bază.

(21) Numărul depozitului național:

**f 2004 1048**

(22) Data depozitului național: 13.10.2004

(43) Data publicării: 30.12.2004

(71) Numele și adresa solicitantului:

**S.C. CĂTĂLIN INTERNATIONAL S.R.L.**

STR. AVRAM IANCU NR. 54, BRAD, HD 1

(54) Denumirea desenului/modelului:

**CANAPELE**

(28) Numărul de desene/modele: 14

(51) LOC (7) CI: **06-01**

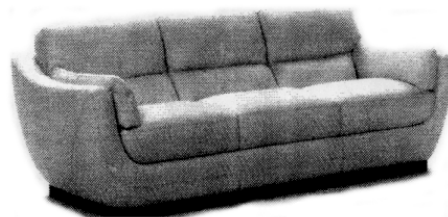

1



2.1



4

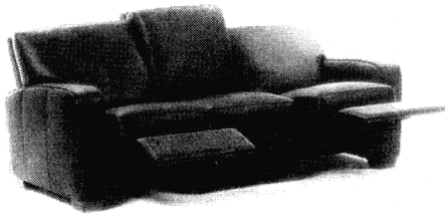

2.2



5



3



6



7



8



9



10



11

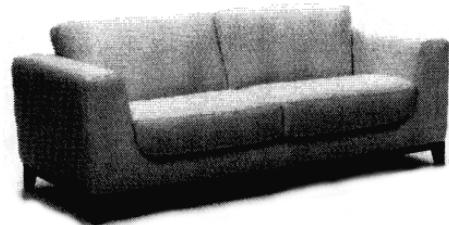

13

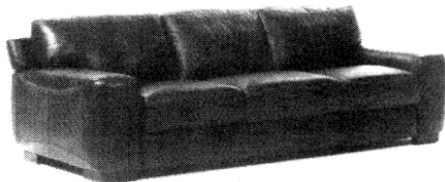

12

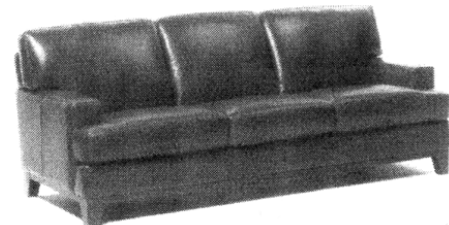

14

(21) Numărul depozitului național:

**f 2004 1086**

(22) Data depozitului național: 29.10.2004

(43) Data publicării: 30.12.2004

(71) Numele și adresa solicitantului:

**S.C. ELVILA S.A**

STR. SIRIULUI NR 74-76 SECT.1,  
BUCUREȘTI, B 7000

(54) Denumirea desenului/modelului:

**SCAUN**

(28) Numărul de desene/modele: 1

(51) LOC (7) Cl: **06-01**



1.3



1.1

(21) Numărul depozitului național:

**f 2004 1087**

(22) Data depozitului național: 29.10.2004

(43) Data publicării: 30.12.2004

(71) Numele și adresa solicitantului:

**S.C. ELVILA S.A**

STR. SIRIULUI NR 74-76 SECT.1,  
BUCUREȘTI, B 7000

(54) Denumirea desenului/modelului:

**SCAUN**

(28) Numărul de desene/modele: 1

(51) LOC (7) Cl: **06-01**



1.2



1.1



1.2



1.1



1.3



1.2



1.3

---

(21) Numărul depozitului național:

**f 2004 1088**

(22) Data depozitului național: 29.10.2004

(43) Data publicării: 30.12.2004

(71) Numele și adresa solicitantului:

**S.C. ELVILA S.A**

STR. SIRIULUI NR 74-76 SECT.1,  
BUCUREȘTI, B 7000

(54) Denumirea desenului/modelului:

**SCAUN**

(28) Numărul de desene/modele: 1

(51) LOC (7) Cl: **06-01**

(21) Numărul depozitului național:

**f 2004 1089**

(22) Data depozitului național: 29.10.2004

(43) Data publicării: 30.12.2004

(71) Numele și adresa solicitantului:

**S.C. ELVILA S.A**

STR. SIRIULUI NR 74-76 SECT.1,  
BUCUREȘTI, B 7000

(54) Denumirea desenului/modelului:

**SCAUN**

(28) Numărul de desene/modele: 1

(51) LOC (7) Cl: **06-01**



1.3



1.1

(21) Numărul depozitului național:

**f 2004 1090**

(22) Data depozitului național: 29.10.2004

(43) Data publicării: 30.12.2004

(71) Numele și adresa solicitantului:

**S.C. ELVILA S.A**

STR. SIRIULUI NR 74-76 SECT.1,  
BUCUREȘTI, B 7000

(54) Denumirea desenului/modelului:

**SCAUN**

(28) Numărul de desene/modele: 1

(51) LOC (7) Cl: **06-01**

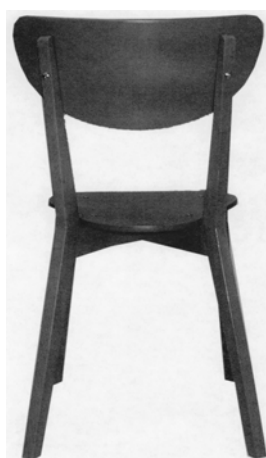

1.2



1.1





1.2



1.1



1.3



1.2

---

(21) Numărul depozitului național:

**f 2004 1091**

(22) Data depozitului național: 29.10.2004

(43) Data publicării: 30.12.2004

(71) Numele și adresa solicitantului:

**S.C. ELVILA S.A**

STR. SIRIULUI NR 74-76 SECT.1,  
BUCUREȘTI, B 7000

(54) Denumirea desenului/modelului:

**SCAUN**

(28) Numărul de desene/modele: 1

(51) LOC (7) Cl: **06-01**



1.3

---

- (21) Numărul depozitului național:  
**f 2004 0681**
- (22) Data depozitului național: 13.04.2004
- (43) Data publicării: 30.12.2004
- (71) Numele și adresa solicitantului:  
**GAUTIER FRANCE S.A.**  
B.P. NR.10, LE BOUPERE, F 855101
- (54) Denumirea desenului/modelului:  
**BIBLIOTECA, DULAP, PAT, COMODA**
- (28) Numărul de desene/modele: 4
- (51) LOC (7) Cl: **06-02**, 04
- (80) \*Nr. înregistrării internaționale:  
**DM/065 270**  
Data înregistrării internaționale: 13.04.2004  
Data publicării internaționale: 28.05.2004

- (54) Denumirea desenului/modelului:  
**MOBILIER**
- (28) Numărul de desene/modele: 15
- (51) LOC (7) Cl: **06-03**, 04



1

- (21) Numărul depozitului național:  
**f 2004 0432**
- (22) Data depozitului național: 01.09.2003
- (43) Data publicării: 30.12.2004
- (71) Numele și adresa solicitantului:  
**FONTANIER JACQUES**  
RUE AMYOT NO.3, PARIS, F 750051521
- (72) Numele autorului:  
FONTANIER JACQUES
- (54) Denumirea desenului/modelului:  
**MASA**
- (28) Numărul de desene/modele: 1
- (51) LOC (7) Cl: **06-03**
- (80) \*Nr. înregistrării internaționale:  
**DM/065 043**  
Data înregistrării internaționale: 01.09.2003  
Data publicării internaționale: 31.03.2004
- (30) Prioritatea invocată: Țara / Data / Numărul  
FR/03.03.2003/03 1298

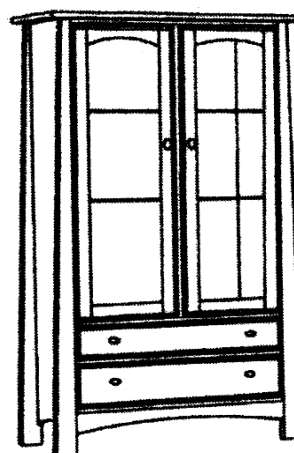

2

- (21) Numărul depozitului național:  
**f 2004 0839**
- (22) Data depozitului național: 23.08.2004
- (43) Data publicării: 30.12.2004
- (71) Numele și adresa solicitantului:  
**S.C. SERIMOBILA S.R.L.**  
STR. CAZABAN NR. 50, ORADEA,  
BH 1536
- (72) Numele autorului:  
SĂTEANU SPERANȚA LUCIANA

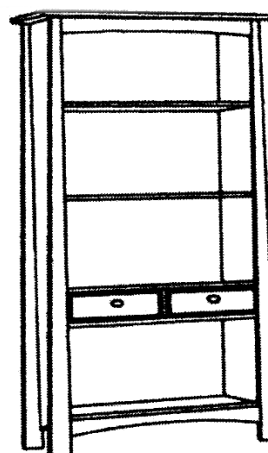

3

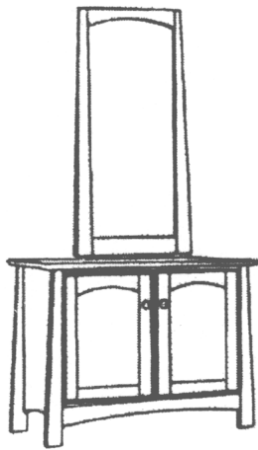

4

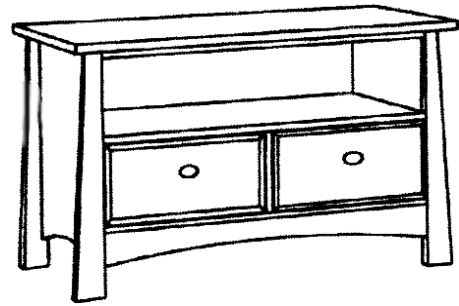

7

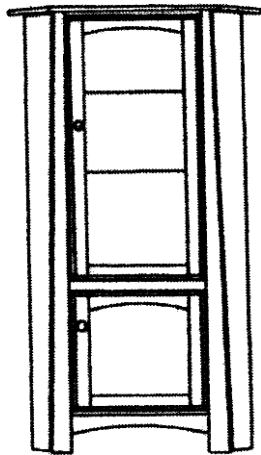

5

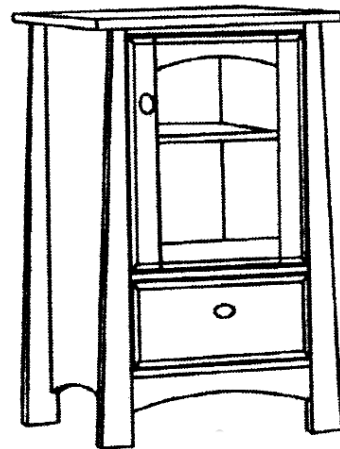

8

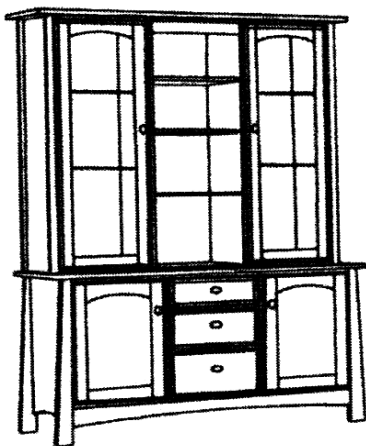

6

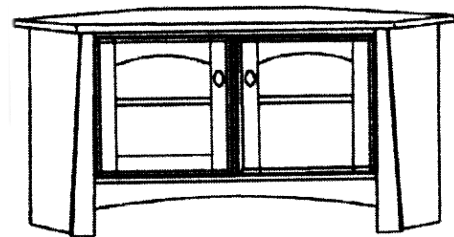

9

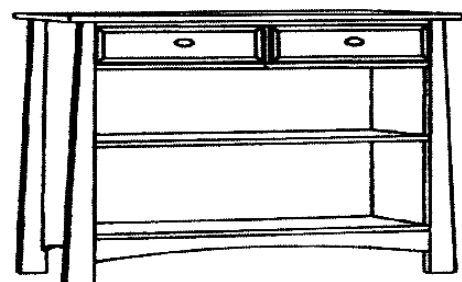

10

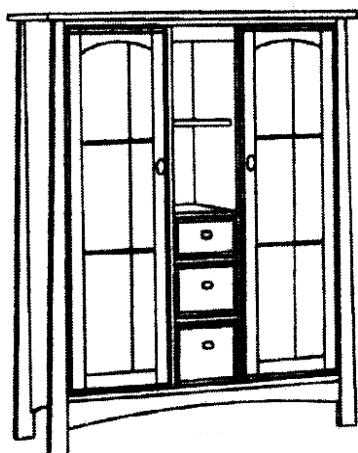

11

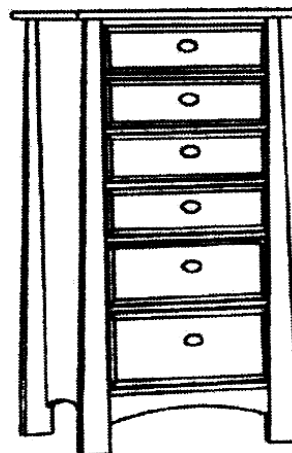

14

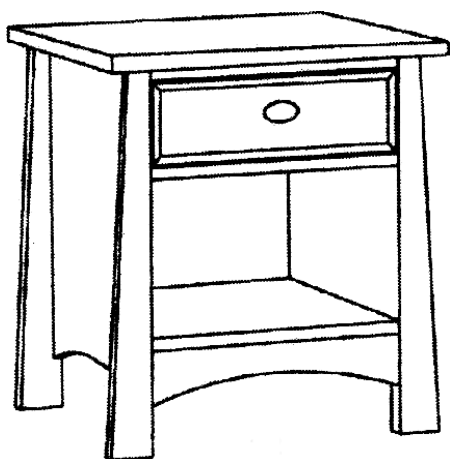

12

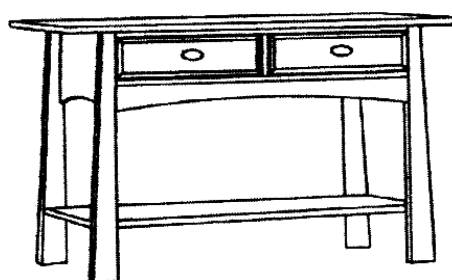

15

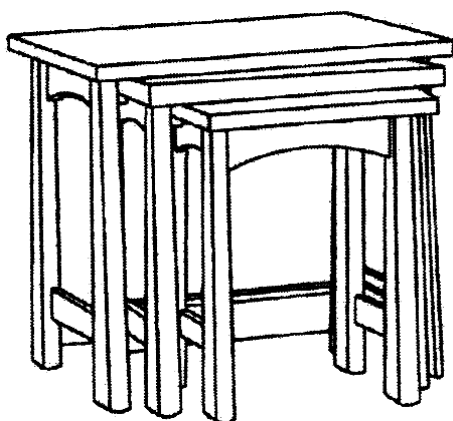

13

(21) Numărul depozitului național:

**f 2004 0969**

(22) Data depozitului național: 08.09.2004

(43) Data publicării: 30.12.2004

(71) Numele și adresa solicitantului:

**S.C. FEROMET M S.R.L.**LOC.IZVOARE, DUMBRAVA ROȘIE, NT  
5600

(72) Numele autorului:

MURGULEȚ CORNELIA SÂNZIANA

(54) Denumirea desenului/modelului:

**MESE DE GRĂDINĂ**

(28) Numărul de desene/modele: 9

(51) LOC (7) CI: **06-03**

(57) Descrierea desenului/modelului:

**model 1** - Modelul 1: Masă cu picioare rabatabile din țevă cu formă de cârjă din segmente racordate, tăblie cu aspect masiv din rigle de lemn cu secțiune dreptunghiulară având latura mare verticală; **model 2** - Modelul 2: - Masă cu picioare curbe din platbande, în arc de cerc cu

convexitatea spre interior, cu tălpi formând rame pliante, iar una din rame cu rigidizare în x;

**model 3** - Modelul 3: - Masă cu picioare din două rame articulate, cu laturi orizontale drepte și laturi oblice încrucișate, cu formă curbă, confecționate din țevă pătrată; **model 4** - Modelul 4: - Masă cu picioare din platbande spiralate la bază și sus, ușor zig-zag la mijloc, întărituri la bază și sus din platbande în x și racordate; **model 5** - Modelul 5: - Masă cu picioare din platbandă curbate vertical, spiralate la bază, întărituri curbe față spate, contrafișe mediane, lonjeroane din platbandă nituite până în față și spatele tăbliei; **model 6** - Modelul 6: - Masă cu picioare din platbandă curbate vertical, spiralate la bază, întărituri curbe față spate, contrafișe mediane, lonjeroane din rigle de lemn până în față și spatele tăbliei; **model 7** - Modelul 7: - Masă cu picioare din tije duble evazate spre sus, spiralate jos, rame dreptunghiulare sub tăblie cu arce de cerc intersectate și cardioidă în centrul laturii mari, întăritură în dublu y; **model 8** - Modelul 8: - Masă cu picioare din tije duble evazate spre sus, spiralate jos, rame dreptunghiulare sub tăblie cu arce de cerc intersectate și cardioidă în centrul laturii mari; **model 9** - Modelul 9: - Masă cu picioare din tije duble evazate spre sus, spiralate jos, rame dreptunghiulare sub tăblie cu arce de cerc intersectate;

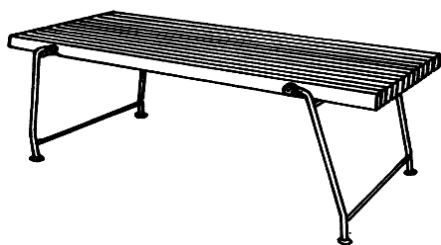

1.1

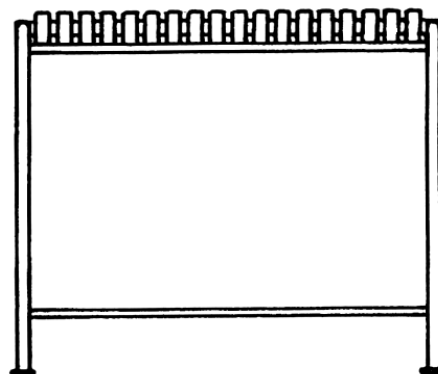

1.2



2.1

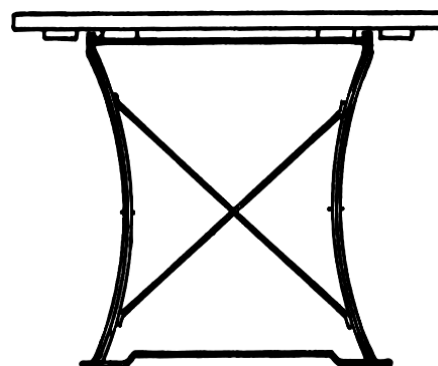

2.2

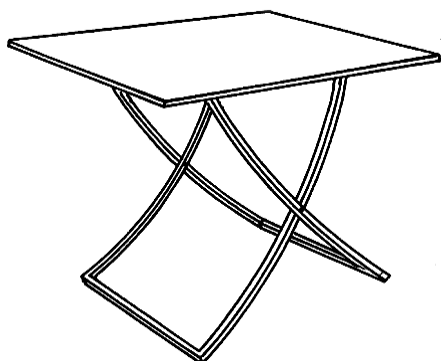

3

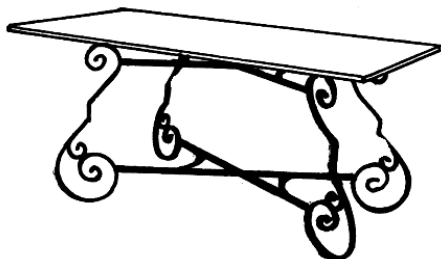

4

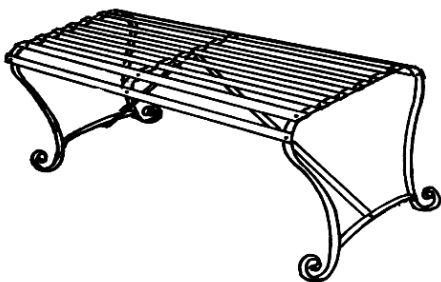

5

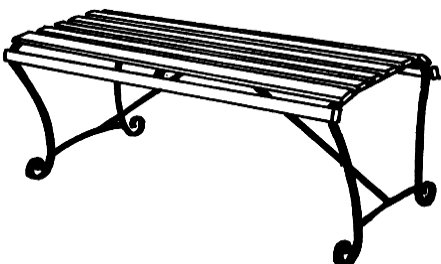

6

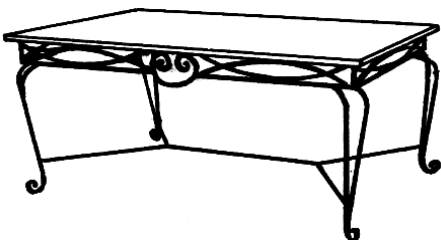

7

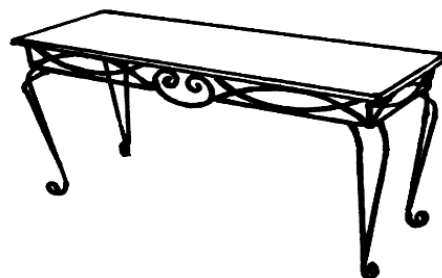

8



9

- 
- (21) Numărul depozitului național:  
**f 2004 0975**
  - (22) Data depozitului național: 09.09.2004
  - (43) Data publicării: 30.12.2004
  - (71) Numele și adresa solicitantului:  
**S.C. MOBILENIA S.R.L.**  
ȘOS. PANTELIMON NR.161,SECT.2,  
BUCUREȘTI, B 7000
  - (54) Denumirea desenului/modelului:  
**MESE**
  - (28) Numărul de desene/modele: 5
  - (51) LOC (7) Cl: **06-03**



1



2

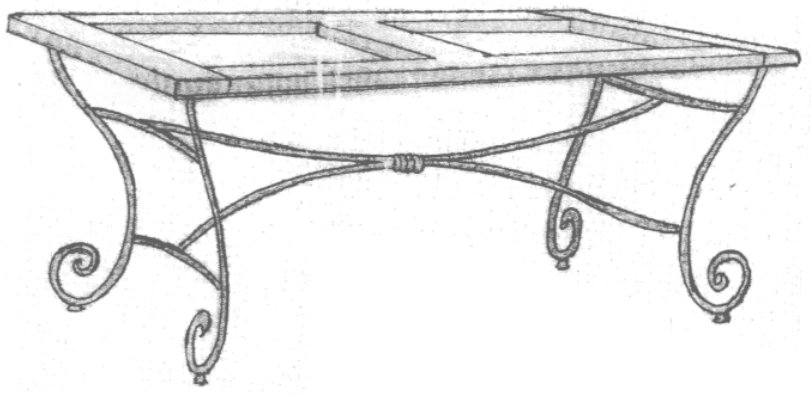

3

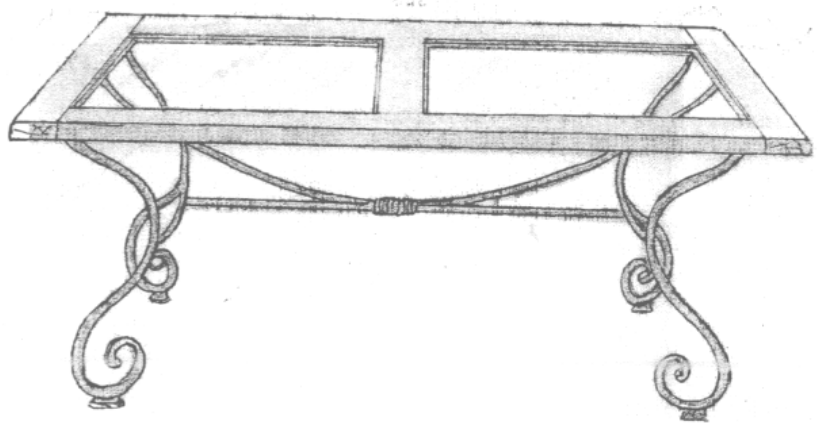

5



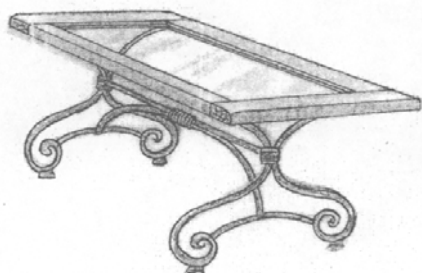

4

- 
- (21) Numărul depozitului național:  
**f 2004 0431**
- (22) Data depozitului național: 11.11.2003
- (43) Data publicării: 30.12.2004
- (71) Numele și adresa solicitantului:  
**SANER RAINER**  
WAHLENSTRASSE 12, LAUFEN BL,  
CH 42421525
- (72) Numele autorului:  
SANER RAINER
- (54) Denumirea desenului/modelului:  
**ETAJERA**
- (28) Numărul de desene/modele: 1
- (51) LOC (7) Cl: **06-04**
- (80) \*Nr. înregistrării internaționale: **DM/065 041**  
Data înregistrării internaționale: 11.11.2003  
Data publicării internaționale: 31.03.2004
- (30) Prioritatea invocată: Țara / Data / Numărul  
CH/22.03.2003/
- 

- (21) Numărul depozitului național:  
**f 2004 0596**
- (22) Data depozitului național: 05.01.2004
- (43) Data publicării: 30.12.2004
- (71) Numele și adresa solicitantului:  
**MANUFACTURE VOSGIENNE  
DE MEUBLES SIEGES**  
AVENUE JAQUES PARISOT, SAIN LOUP  
SUR SEMOUSE, F 708001

- (54) Denumirea desenului/modelului:  
**MOBILIER PENTRU BAIE**
- (28) Numărul de desene/modele: 3
- (51) LOC (7) Cl: **06-04**
- (80) \*Nr. înregistrării internaționale: **DM/065 151**  
Data înregistrării internaționale: 05.01.2004  
Data publicării internaționale: 30.04.2004
- 

- (21) Numărul depozitului național:  
**f 2004 0675**
- (22) Data depozitului național: 29.03.2004
- (43) Data publicării: 30.12.2004
- (71) Numele și adresa solicitantului:  
**WELLE MEUBLES S.A.**  
46-48 RUE DE LAGNY. BOITE POSTALA 49,  
MONTREUIL CEDEX, F 931041616
- (72) Numele autorului:  
WELLE MEUBLES S.A.
- (54) Denumirea desenului/modelului:  
**BIBLIOTECA, SIFONIER, DULAPURI,  
CADRU DE PAT CU BANCA LA BAZA,  
CADRU DE PAT CU DULAP**
- (28) Numărul de desene/modele: 7
- (51) LOC (7) Cl: **06-04, 06**
- (80) \*Nr. înregistrării internaționale: **DM/065 213**  
Data înregistrării internaționale: 29.03.2004  
Data publicării internaționale: 28.05.2004
- 

- (21) Numărul depozitului național:  
**f 2004 1049**
- (22) Data depozitului național: 13.10.2004
- (43) Data publicării: 30.12.2004
- (71) Numele și adresa solicitantului:  
**JOAO MIGUEL CARDOSO PRATA DOS  
SANTOS**  
RUA RODRIGO DA FONSECA NO. 101, 2nd  
FLOOR RIGHT, LISBON, PT 1250-191699
- (72) Numele autorului:  
JOAO MIGUEL CARDOSO PRATA DOS  
SANTOS
- (54) Denumirea desenului/modelului:  
**SUPPORT PENTRU CD**
- (28) Numărul de desene/modele: 3
- (51) LOC (7) Cl: **06-04**
- (30) Prioritatea invocată: Țara / Data / Numărul  
PT/09.09.2004/256  
PT/14.04.2004/181

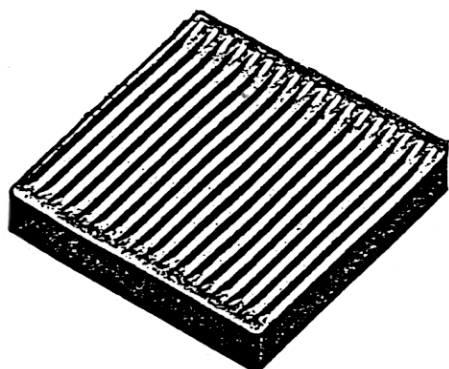

1.1

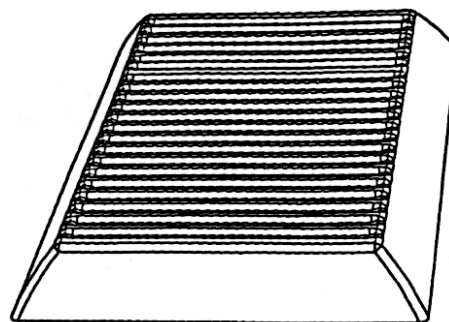

3.1

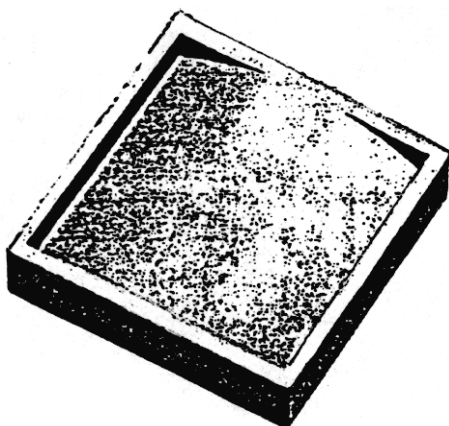

1.2

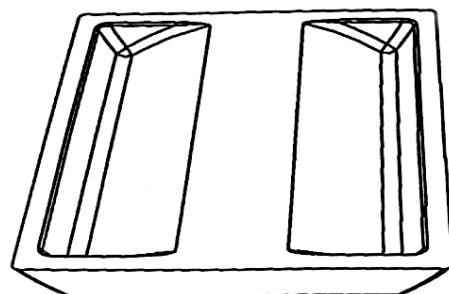

3.2

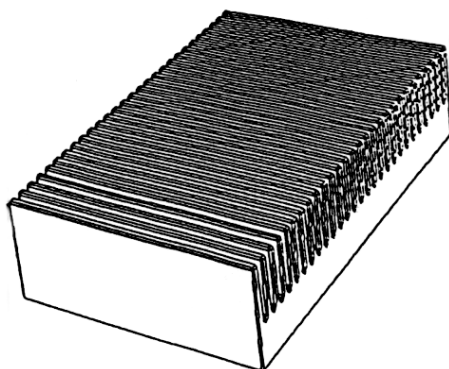

2

(21) Numărul depozitului național:

**f 2004 0972**

(22) Data depozitului național: 07.05.2004

(43) Data publicării: 30.12.2004

(71) Numele și adresa solicitantului:

**S.C. INSTIRIG S.A.**

STR. NICOLAE BĂLCESCU NR. 192, BALȘ,  
OT 0800

(72) Numele autorului:

ENE ȘTEFAN

PELINARU TATIANA CORNELIA

CHIREA MARIAN LAURENȚIU

(54) Denumirea desenului/modelului:

**PICIOR MASĂ DREPTUNGHULARĂ**

(28) Numărul de desene/modele: 1

(51) LOC (7) Cl: **06-06**

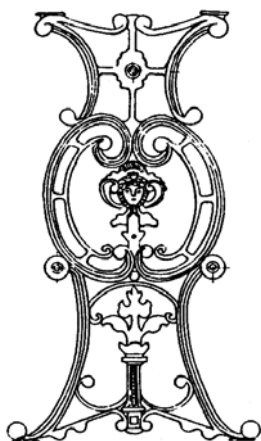

- 
- (21) Numărul depozitului național:  
**f 2004 0973**
- (22) Data depozitului național: 09.09.2004
- (43) Data publicării: 30.12.2004
- (71) Numele și adresa solicitantului:  
**S.C. INSTIRIG S.A.**  
STR. NICOLAE BĂLCESCU NR. 192, BALȘ,  
OT 0800
- (72) Numele autorului:  
ENE ȘTEFAN  
PELINARU TATIANA CORNELIA  
CHIREA MARIAN LAURENȚIU
- (54) Denumirea desenului/modelului:  
**PICIOR MASĂ ROTUNDĂ**
- (28) Numărul de desene/modele: 1
- (51) LOC (7) Cl: **06-06**



- (21) Numărul depozitului național:  
**f 2004 0588**
- (22) Data depozitului național: 16.01.2004
- (43) Data publicării: 30.12.2004
- (71) Numele și adresa solicitantului:  
**MAINETTI S.A. A CORPOORATION**  
**ORGANIZED UNDER THE LAWS OF**  
**FRANCE**  
ZONE INDUSTRIELLE A,ROUTE DE  
L'EPINOY, TEMPLEMARS, F 59175GB
- (54) Denumirea desenului/modelului:  
**UMERASE, ELEMENT PENTRU**  
**INDICAREA TALIEI, CLEMA PENTRU**  
**CUREA**
- (28) Numărul de desene/modele: 43
- (51) LOC (7) Cl: **06-08**
- (80) \*Nr. înregistrării internaționale: **DM/065 131**  
Data înregistrării internaționale: 16.01.2004  
Data publicării internaționale: 30.03.2004
- (30) Prioritatea invocată:Țara / Data / Numărul  
GB/17.07.2003/3 013 678-679  
GB/23.07.2003/3 013 759-760  
GB/30.07.2003/3 013 863-866  
GB/31.07.2003/3 013 883-884  
GB/06.08.2003/3 013 944-953  
GB/07.08.2003/3 013 974  
GB/18.08.2004/3 014 103  
GB/29.08.2003/3 014 216  
GB/18.10.2003/3 014 842

- 
- (21) Numărul depozitului național:  
**f 2004 0686**
- (22) Data depozitului național: 05.03.2004
- (43) Data publicării: 30.12.2004
- (71) Numele și adresa solicitantului:  
**MAINETTI S.A. A CORPOORATION**  
**ORGANIZED UNDER THE LAWS OF**  
**FRANCE**  
ZONE INDUSTRIELLE A,ROUTE DE  
L'EPINOY, TEMPLEMARS, F 59175GB
- (54) Denumirea desenului/modelului:  
**ELEMENTE PENTRU UMERASE DE HAINE,**  
**PARTI CENTRALE PENTRU UMERASE,**  
**UMERASE, UMERASE PENTRU CURELE**
- (28) Numărul de desene/modele: 33
- (51) LOC (7) Cl: **06-08**

- (80) \*Nr. înregistrării internaționale: **DM/065 308**  
 Data înregistrării internaționale: 05.03.2004  
 Data publicării internaționale: 28.05.2004
- (30) Prioritatea invocată: Țara / Data / Numărul  
 GB/05.09.2003/3 014 286-3 014  
 GB/06.09.2003/3 014 316-3 014  
 GB/17.09.2003/3 014 433-30144  
 GB/01.10.2003/3014608  
 GB/08.10.2003/3014700  
 GB/16.10.2003/3014794-3014798  
 GB/24.10.2003/3014917-3014922  
 GB/30.10.2003/3014962  
 GB/06.11.2003/3015052

- 
- (21) Numărul depozitului național:  
**f 2004 0565**
- (22) Data depozitului național: 25.02.2004
- (43) Data publicării: 30.12.2004
- (71) Numele și adresa solicitantului:  
**MATRA AG**  
 TALSTRASSE NO. 72, FLUH, CH 41121562
- (72) Numele autorului:  
 ANDERAS STUBE
- (54) Denumirea desenului/modelului:  
**INTERIOR DE MATERIAL**
- (28) Numărul de desene/modele: 3
- (51) LOC (7) CI: **06-09**
- (80) \*Nr. înregistrării internaționale: **DM/065 076**  
 Data înregistrării internaționale: 25.02.2004  
 Data publicării internaționale: 30.04.2004

---

**CLASA 07 - ARTICOLE DE MENAJ  
 NECUPRINSE ÎN ALTE CLASE**

- (21) Numărul depozitului național:  
**f 2004 0398**
- (22) Data depozitului național: 13.02.2004
- (43) Data publicării: 30.12.2004
- (71) Numele și adresa solicitantului:  
**PORZELLANFABRIK TETTAU GMBH**  
 FABRIKSTRASSE NO.1, TETTAU,  
 D 963551
- (54) Denumirea desenului/modelului:  
**CAFETIERA, CRMIERA, CANA PENTRU  
 CAFEA/SUC, FARFURIE**

- (28) Numărul de desene/modele: 4
- (51) LOC (7) CI: **07-01**
- (80) \*Nr. înregistrării internaționale: **DM/064 964**  
 Data înregistrării internaționale: 13.02.2004  
 Data publicării internaționale: 31.03.2004

- 
- (21) Numărul depozitului național:  
**f 2004 0614**
- (22) Data depozitului național: 23.03.2004
- (43) Data publicării: 30.12.2004
- (71) Numele și adresa solicitantului:  
**PORZELLANFABRIKEN CHRISTIAN  
 SELTMANN GMBH**  
 CHRISTIAN-SELTSMANN-STRASSE NR.  
 59-67, WIEDEN/OPF., D 926371
- (54) Denumirea desenului/modelului:  
**RECIPIENTI, SETURI DE RECIPIENTI**
- (28) Numărul de desene/modele: 8
- (51) LOC (7) CI: **07-01**
- (80) \*Nr. înregistrării internaționale: **DM/065 205**  
 Data înregistrării internaționale: 23.02.2004  
 Data publicării internaționale: 30.04.2004

- 
- (21) Numărul depozitului național:  
**f 2004 0562**
- (22) Data depozitului național: 23.02.2004
- (43) Data publicării: 30.12.2004
- (71) Numele și adresa solicitantului:  
**KONINKLIJKE PHILIPS  
 ELECTRONICS N.V.**  
 GROENEWOUDSEWEG NO. 1,  
 DINDHOVEN, 1568
- (72) Numele autorului:  
 GAEL PRAT
- (54) Denumirea desenului/modelului:  
**CAFETIERA**
- (28) Numărul de desene/modele: 1
- (51) LOC (7) CI: **07-02**
- (80) \*Nr. înregistrării internaționale: **DM/065 072**  
 Data înregistrării internaționale: 23.02.2004  
 Data publicării internaționale: 30.03.2004

**CLASA 08 - ARTICOLE ȘI UTILAJE CASNICE DE METAL**

- (21) Numărul depozitului național:  
**f 2004 0388**
- (22) Data depozitului național: 02.02.2004
- (43) Data publicării: 30.12.2004
- (71) Numele și adresa solicitantului:  
**ROBUR DI BERERA FERDINANDO  
E C. S.N.C.**  
ZONA INDUSTRIALE GIABBIO,  
PREMANA, I 238341526
- (72) Numele autorului:  
DUILIO BERERA
- (54) Denumirea desenului/modelului:  
**FOARFECI**
- (28) Numărul de desene/modele: 5
- (51) LOC (7) Cl: **08-03**
- (80) \*Nr. înregistrării internaționale: **DM/064 931**  
Data înregistrării internaționale: 02.02.2004  
Data publicării internaționale: 31.03.2004
- (30) Prioritatea invocată: Țara / Data / Numărul  
DE/08.08.2003/000062880

- (21) Numărul depozitului național:  
**f 2004 0566**
- (22) Data depozitului național: 23.02.2004
- (43) Data publicării: 30.12.2004
- (71) Numele și adresa solicitantului:  
**MAUER LOCKING SYSTEMS LTD.**  
10 "P. STAINOV" STR., VARNA, BG  
90091557
- (72) Numele autorului:  
KOLEV KOLLO
- (54) Denumirea desenului/modelului:  
**PROFIL DE CHEIE**
- (28) Numărul de desene/modele: 1
- (51) LOC (7) Cl: **08-07**
- (80) \*Nr. înregistrării internaționale: **DM/065 085**  
Data înregistrării internaționale: 23.02.2004  
Data publicării internaționale: 30.03.2004
- (30) Prioritatea invocată: Țara / Data / Numărul  
BG/26.08.2004/7017

- (21) Numărul depozitului național:  
**f 2004 0680**
- (22) Data depozitului național: 29.12.2003
- (43) Data publicării: 30.12.2004

- (71) Numele și adresa solicitantului:  
**BURG-WACHTER KG-ALFRED LULING**  
WORMGERMUHLE, MEINERZHAGEN, D  
585401
- (54) Denumirea desenului/modelului:  
**MODULE DE COMANDA**
- (28) Numărul de desene/modele: 2
- (51) LOC (7) Cl: **08-07**
- (80) \*Nr. înregistrării internaționale: **DM/065 252**  
Data înregistrării internaționale: 29.12.2003  
Data publicării internaționale: 28.05.2004

- (21) Numărul depozitului național:  
**f 2004 1038**
- (22) Data depozitului național: 06.10.2004
- (43) Data publicării: 30.12.2004
- (71) Numele și adresa solicitantului:  
**S.C. MECANICA S.R.L.**  
STR. AUGUSTIN BENA NR.10, SEBEȘ, AB  
1693
- (72) Numele autorului:  
PĂDUREAN NICOLAE
- (54) Denumirea desenului/modelului:  
**CLEMĂ DE CONSOLIDARE PENTRU TOC  
DE UȘĂ ȘI GEAM**
- (28) Numărul de desene/modele: 1
- (51) LOC (7) Cl: **08-08**

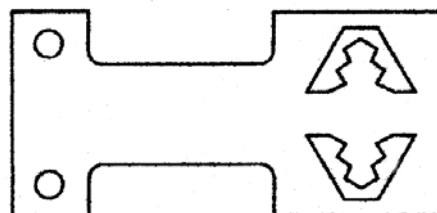

- (21) Numărul depozitului național:  
**f 2004 0569**
- (22) Data depozitului național: 18.02.2004
- (43) Data publicării: 30.12.2004
- (71) Numele și adresa solicitantului:  
**SONTEX SA**  
RUE ROSSELET-CHALLANDES,  
SONCEBOZ, CH 26051
- (54) Denumirea desenului/modelului:  
**CABLU DE ETANSARE**
- (28) Numărul de desene/modele: 1

- (51) LOC (7) Cl: **08-99**  
 (80) \*Nr. înregistrării internaționale: **DM/065 090**  
 Data înregistrării internaționale: 18.02.2004  
 Data publicării internaționale: 30.07.2004

**CLASA 09 - AMBALAJE ȘI RECIPIENTE  
 PENTRU TRANSPORTUL SAU  
 PĂSTRAREA MĂRFURILOR**

- (21) Numărul depozitului național:  
**f 2004 0389**  
 (22) Data depozitului național: 12.02.2004  
 (43) Data publicării: 30.12.2004  
 (71) Numele și adresa solicitantului:  
**HENKEL KOMMANDITGESELLSCHAFT  
 AUF AKTIEN**  
 HENKELSTRASSE NO.67, DUSSELDORF,  
 D 405891544  
 (72) Numele autorului:  
 INGRID SECKELMANN  
 MICHEL BARROCAS  
 SABINE DORSCH  
 (54) Denumirea desenului/modelului:  
**STICLE, STICLE CU CAPAC SAU TOMIZOR**  
 (28) Numărul de desene/modele: 4  
 (51) LOC (7) Cl: **09-01**  
 (80) \*Nr. înregistrării internaționale: **DM/064 935**  
 Data înregistrării internaționale: 12.02.2004  
 Data publicării internaționale: 31.03.2004  
 (30) Prioritatea invocată: Țara / Data / Numărul  
 DE/01.09.2003/403 05 661.6

- (21) Numărul depozitului național:  
**f 2004 0554**  
 (22) Data depozitului național: 29.09.2003  
 (43) Data publicării: 30.12.2004  
 (71) Numele și adresa solicitantului:  
**BEAUTE PRESTIGE INTERNATIONAL  
 SOCIETE ANONYME**  
 28/32 AVENUE VICTOR HUGO, PARIS,  
 F 751161567

- (72) Numele autorului:  
 JEAN-JACQUES URCUN  
 (54) Denumirea desenului/modelului:  
**FLACON**  
 (28) Numărul de desene/modele: 1  
 (51) LOC (7) Cl: **09-01**  
 (80) \*Nr. înregistrării internaționale: **DM/065 054**  
 Data înregistrării internaționale: 29.09.2003  
 Data publicării internaționale: 30.04.2004

- (21) Numărul depozitului național:  
**f 2004 0558**  
 (22) Data depozitului național: 19.02.2004  
 (43) Data publicării: 30.12.2004  
 (71) Numele și adresa solicitantului:  
**KEFLA-GLAS GMBH & CO KG**  
 AM OCKENHEIMER GRABEN NR. 48,  
 BINGER-KEMPTEN, D 554111  
 (54) Denumirea desenului/modelului:  
**FLACOANE**  
 (28) Numărul de desene/modele: 7  
 (51) LOC (7) Cl: **09-01**  
 (80) \*Nr. înregistrării internaționale: **DM/065 062**  
 Data înregistrării internaționale: 19.02.2004  
 Data publicării internaționale: 30.04.2004

- (21) Numărul depozitului național:  
**f 2004 0568**  
 (22) Data depozitului național: 11.02.2004  
 (43) Data publicării: 30.12.2004  
 (71) Numele și adresa solicitantului:  
**INTERBREW SA**  
 GRAND PLACE NR.1, BRUXELLES,  
 B 10001  
 (54) Denumirea desenului/modelului:  
**STICLE**  
 (28) Numărul de desene/modele: 2  
 (51) LOC (7) Cl: **09-01**  
 (80) \*Nr. înregistrării internaționale: **DM/065 088**  
 Data înregistrării internaționale: 11.02.2004  
 Data publicării internaționale: 30.03.2004

(21) Numărul depozitului național:

**f 2004 0577**

(22) Data depozitului național: 10.11.2003

(43) Data publicării: 30.12.2004

(71) Numele și adresa solicitantului:

**SALVATORE FERRAGAMO**

**IATALIA S.P.A.**

VIA TORNABUONI NR.2, FIRENZE,

I 50123624

(72) Numele autorului:

SERGE MANSAU

(54) Denumirea desenului/modelului:

**FLACON DE PARFUM**

(28) Numărul de desene/modele: 1

(51) LOC (7) Cl: **09-01**

(80) \*Nr. înregistrării internaționale: **DM/065 115**

Data înregistrării internaționale: 10.11.2003

Data publicării internaționale: 30.04.2004

(30) Prioritatea invocată: Țara / Data / Numărul

IT/14.10.2003/FI2003O000065

(21) Numărul depozitului național:

**f 2004 0582**

(22) Data depozitului național: 05.03.2004

(43) Data publicării: 30.12.2004

(71) Numele și adresa solicitantului:

**SEPHORA SOCIETE ANONYME**

AVENUE EDOUARD VAILLANT NO 65,

BOULOGNE BILLANCOURT, F 921001

(54) Denumirea desenului/modelului:

**FLACON PENTRU PRODUSE COSMETICE**

(28) Numărul de desene/modele: 1

(51) LOC (7) Cl: **09-01**

(80) \*Nr. înregistrării internaționale: **DM/065 122**

Data înregistrării internaționale: 05.03.2004

Data publicării internaționale: 30.04.2004

(21) Numărul depozitului național:

**f 2004 0587**

(22) Data depozitului național: 12.03.2004

(43) Data publicării: 30.12.2004

(71) Numele și adresa solicitantului:

**KENZO (SOCIETE ANONYME)**

RUE DU PONT NEUF NO. 1, PARIS,

F 750011569

(72) Numele autorului:

PHILIPPE DASPANCE

(54) Denumirea desenului/modelului:

**FLACON**

(28) Numărul de desene/modele: 1

(51) LOC (7) Cl: **09-01**

(80) \*Nr. înregistrării internaționale: **DM/065 129**

Data înregistrării internaționale: 12.03.2004

Data publicării internaționale: 30.04.2004

(30) Prioritatea invocată: Țara / Data / Numărul

FR/26.09.2003/03 4673

(21) Numărul depozitului național:

**f 2004 0592**

(22) Data depozitului național: 30.01.2004

(43) Data publicării: 30.12.2004

(71) Numele și adresa solicitantului:

**ULRIC DE VARNES S.A.**

RUE BOISSIERE 47, PARIS, F 751161558

(72) Numele autorului:

ULRIC VIELLARD

(54) Denumirea desenului/modelului:

**FLACON MONOLITIC CU FETE PLANE**

(28) Numărul de desene/modele: 1

(51) LOC (7) Cl: **09-01**

(80) \*Nr. înregistrării internaționale: **DM/065 139**

Data înregistrării internaționale: 30.01.2004

Data publicării internaționale: 30.04.2004

(21) Numărul depozitului național:

**f 2004 0594**

(22) Data depozitului național: 15.03.2004

(43) Data publicării: 30.12.2004

(71) Numele și adresa solicitantului:

**UNILEVER N.V.**

WEENA NR. 455, ROTTERDAM,

NL 31301566

(72) Numele autorului:

REGINALDO ALEXANDRE TAVARES

DA SILVA

(54) Denumirea desenului/modelului:

**CONTAINER**

(28) Numărul de desene/modele: 1

(51) LOC (7) Cl: **09-01**

(80) \*Nr. înregistrării internaționale: **DM/065 144**

Data înregistrării internaționale: 15.03.2004

Data publicării internaționale: 30.04.2004

(30) Prioritatea invocată: Țara / Data / Numărul  
GB/18.09.2003/3014465

(21) Numărul depozitului național:

**f 2004 0780**

(22) Data depozitului național: 05.08.2004

(43) Data publicării: 30.12.2004

(71) Numele și adresa solicitantului:

**S.C. CALIPSO S.R.L.**

STR. CRIȘANA NR. 3, VOLUNTARI,  
IF 1483

(72) Numele autorului:

MUSTAȚĂ BOGDAN ANDREI

(54) Denumirea desenului/modelului:

**BUTELII PET**

(28) Numărul de desene/modele: 3

(51) LOC (7) Cl: **09-01**

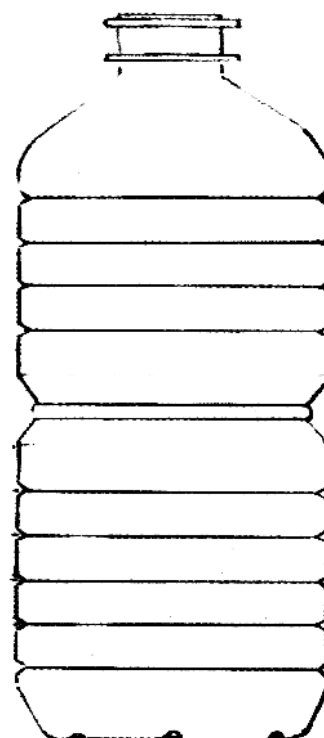

2

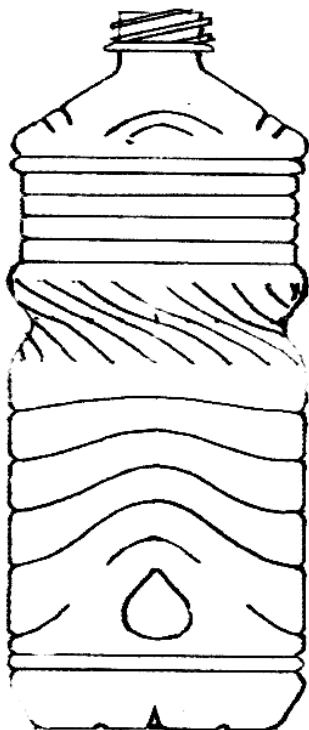

1

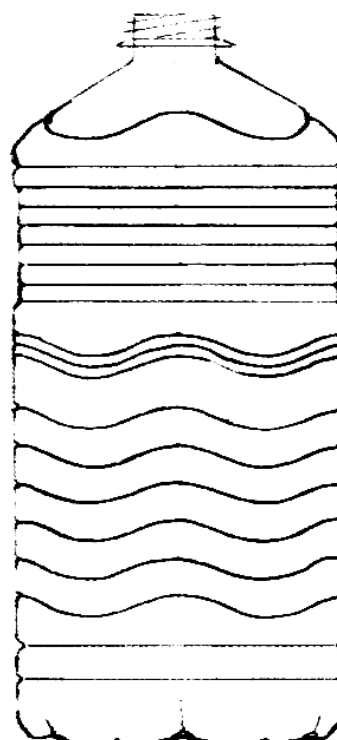

3



- (21) Numărul depozitului național:  
**f 2004 0785**
- (22) Data depozitului național: 30.09.2004
- (43) Data publicării: 30.12.2004
- (71) Numele și adresa solicitantului:  
**S.C.ROMTOX ROMANIAN INVESTING  
GROUP S.R.L.**  
COMPLEX AGROZOOOTEHNICA  
MIHĂILEȘTI NR. 19, MIHĂILEȘTI,  
GR 8375
- (72) Numele autorului:  
ALTUNCI DAVID
- (54) Denumirea desenului/modelului:  
**AMBALAJ**
- (28) Numărul de desene/modele: 1
- (51) LOC (7) Cl: **09-01**



- (21) Numărul depozitului național:  
**f 2004 0875**
- (22) Data depozitului național: 06.09.2004
- (43) Data publicării: 30.12.2004
- (71) Numele și adresa solicitantului:  
**YOUNGER KAROM PRODUCTION  
COMPANY S.R.L.**  
STR. ZIDURI ÎNTRE VII NR.24, SECT.2,  
BUCUREȘTI, B 7000
- (72) Numele autorului:  
ȘERBAN MIHAI
- (54) Denumirea desenului/modelului:  
**BUTELIE PET**
- (28) Numărul de desene/modele: 1
- (51) LOC (7) Cl: **09-01**

- (21) Numărul depozitului național:  
**f 2004 0786**
- (22) Data depozitului național: 30.09.2004
- (43) Data publicării: 30.12.2004
- (71) Numele și adresa solicitantului:  
**S.C.ROMTOX ROMANIAN INVESTING  
GROUP S.R.L.**  
COMPLEX AGROZOOOTEHNICA  
MIHĂILEȘTI NR. 19, MIHĂILEȘTI,  
GR 8375
- (72) Numele autorului:  
ALTUNCI DAVID
- (54) Denumirea desenului/modelului:  
**AMBALAJ**
- (28) Numărul de desene/modele: 1
- (51) LOC (7) Cl: **09-01**



(21) Numărul depozitului național:

**f 2004 1002**

(22) Data depozitului național: 23.09.2004

(43) Data publicării: 30.12.2004

(71) Numele și adresa solicitantului:

**S.C. CALIPSO S.R.L.**

STR. CRIȘANA NR. 3, VOLUNTARI,  
IF 1483

(72) Numele autorului:

MUSTAȚĂ BOGDAN ANDREI

(54) Denumirea desenului/modelului:

**BUTELIE PET**

(28) Numărul de desene/modele: 1

(51) LOC (7) Cl: **09-01**

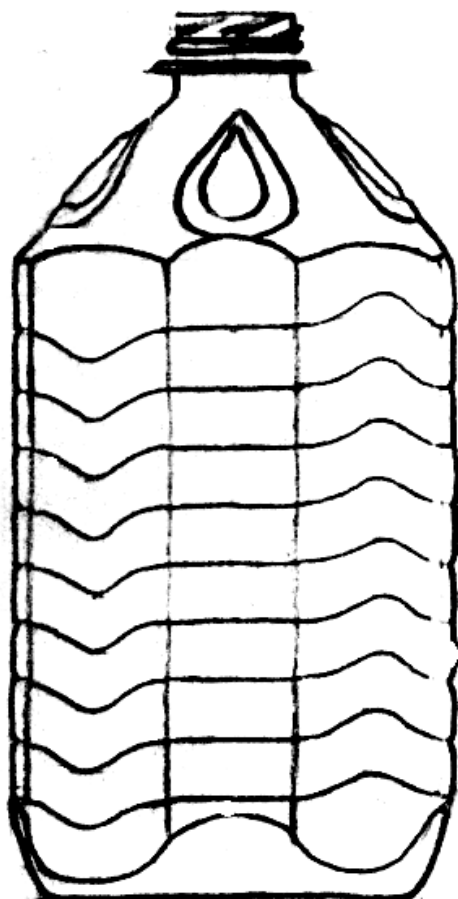

1.1

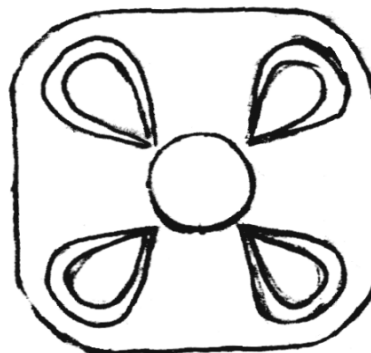

1.2

(21) Numărul depozitului național:

**f 2004 1044**

(22) Data depozitului național: 11.10.2004

(43) Data publicării: 30.12.2004

(71) Numele și adresa solicitantului:

**YOUNGER KAROM PRODUCTION  
COMPANY S.R.L.**

STR. ZIDURI ÎNTRE VII NR.24, SECT.2,  
BUCUREȘTI, B 7000

(72) Numele autorului:

ȘERBAN MIHAI

(54) Denumirea desenului/modelului:

**STICLĂ PET**

(28) Numărul de desene/modele: 1

(51) LOC (7) Cl: **09-01**

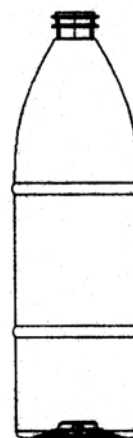

(21) Numărul depozitului național:

**f 2004 1054**

(22) Data depozitului național: 15.10.2004

(43) Data publicării: 30.12.2004

(71) Numele și adresa solicitantului:

**S.C. STIMET S.A.**

STR.M.VITEAZU NR.96, SIGHIȘOARA,  
MS 3050

(54) Denumirea desenului/modelului:

**BUTELII DE STICLĂ**

(28) Numărul de desene/modele: 5

(51) LOC (7) Cl: **09-01**

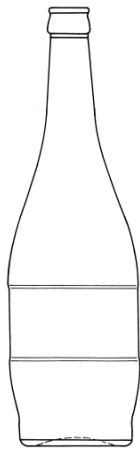

1



3



4

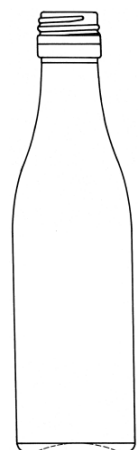

2

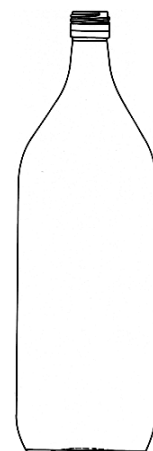

5

- (21) Numărul depozitului național:  
**f 2004 1058**
- (22) Data depozitului național: 18.10.2004
- (43) Data publicării: 30.12.2004
- (71) Numele și adresa solicitantului:  
**S.C. BIBCO S.A.**  
STR. PRINCIPALĂ NR. 270, BIBORȚENI, CV  
1729
- (72) Numele autorului:  
RADU PREDA
- (54) Denumirea desenului/modelului:  
**AMBALAJ CU ETICHETĂ ȘI DOP**
- (28) Numărul de desene/modele: 1
- (51) LOC (7) Cl: **09-01**, 19-08

**Reprezentarea grafică se găsește la pagina 1985**

- (21) Numărul depozitului național:  
**f 2004 1060**
- (22) Data depozitului național: 19.10.2004
- (43) Data publicării: 30.12.2004
- (71) Numele și adresa solicitantului:  
**COMPAGNIE GERVAIS DANONE**  
RUE JULES GUESDE NR.126-130,  
LEVALLOIS-PERRET, F 923001
- (54) Denumirea desenului/modelului:  
**AMBALAJ PENTRU IAURT**
- (28) Numărul de desene/modele: 1
- (51) LOC (7) Cl: **09-01**

**Reprezentarea grafică se găsește la pagina 1985**

- (21) Numărul depozitului național:  
**f 2004 0380**
- (22) Data depozitului național: 29.01.2004
- (43) Data publicării: 30.12.2004
- (71) Numele și adresa solicitantului:  
**ALCAN TECHNOLOGY & MANAGEMENT LTD.**  
BADISCHE BAHNHOSFTRASSE NR.16,  
NEUHAUSEN AM RHEINFALL, CH 8212484
- (72) Numele autorului:  
J.J. MIDDELBRINK

- (54) Denumirea desenului/modelului:  
**AMBALAJE PENTRU PRODUSE ALIMENTARE**
- (28) Numărul de desene/modele: 8
- (51) LOC (7) Cl: **09-03**
- (80)\*Nr. înregistrării internaționale: **DM/064 906**  
Data înregistrării internaționale: 29.01.2004  
Data publicării internaționale: 31.03.2004

- (21) Numărul depozitului național:  
**f 2004 1045**
- (22) Data depozitului național: 11.10.2004
- (43) Data publicării: 30.12.2004
- (71) Numele și adresa solicitantului:  
**S.C. MAGNOLIA & MIHAI S.R.L.**  
STR. PRINCIPALĂ NR.33, LUCĂCENI,  
SM 1695
- (72) Numele autorului:  
ȚIMERMAN CRISTIAN
- (54) Denumirea desenului/modelului:  
**AMBALAJE**
- (28) Numărul de desene/modele: 3
- (51) LOC (7) Cl: **09-03**



1.1



1.2

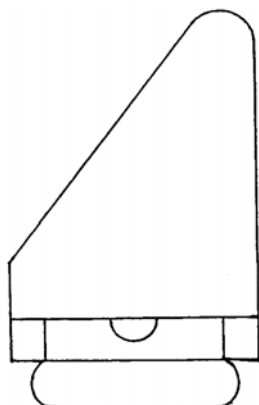

2

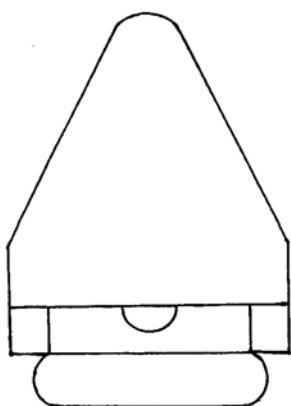

3

- 
- (21) Numărul depozitului național:  
**f 2004 0567**
- (22) Data depozitului național: 23.02.2004
- (43) Data publicării: 30.12.2004
- (71) Numele și adresa solicitantului:  
**HENKEL KOMMANDITGESELLSCHAFT  
AUF AKTIEN**  
HENKELSTRASSE NO.67, DUSSELDORF,  
D 405891572
- (72) Numele autorului:  
FRANK-PETER HARTMANN  
ROBERT LETTAU
- (54) Denumirea desenului/modelului:  
**DEODORANT CU BILA**
- (28) Numărul de desene/modele: 2
- (51) LOC (7) Cl: **09-05**
- (80) \*Nr. înregistrării internaționale: **DM/065 086**  
Data înregistrării internaționale: 23.02.2004  
Data publicării internaționale: 30.04.2004
- (30) Prioritatea invocată: Țara / Data / Numărul  
DE/02.09.2003/403 05 680.2
- 

- (21) Numărul depozitului național:  
**f 2004 0574**
- (22) Data depozitului național: 23.02.2004
- (43) Data publicării: 30.12.2004
- (71) Numele și adresa solicitantului:  
**HENKEL KOMMANDITGESELLSCHAFT  
AUF AKTIEN**  
HENKELSTRASSE NO.67, DUSSELDORF,  
D 405891572
- (72) Numele autorului:  
FRANK-PETER HARTMANN  
ROBERT LETTAU
- (54) Denumirea desenului/modelului:  
**DEODORANT CU BILA**
- (28) Numărul de desene/modele: 1
- (51) LOC (7) Cl: **09-05**
- (80) \*Nr. înregistrării internaționale: **DM/065 099**  
Data înregistrării internaționale: 23.02.2004  
Data publicării internaționale: 30.04.2004
- (30) Prioritatea invocată: Țara / Data / Numărul  
DE/08.10.2003/403 06 477.5
- 

- (21) Numărul depozitului național:  
**f 2004 0598**
- (22) Data depozitului național: 22.03.2004
- (43) Data publicării: 30.12.2004
- (71) Numele și adresa solicitantului:  
**HENKEL KOMMANDITGESELLSCHAFT  
AUF AKTIEN**  
HENKELSTRASSE NO.67, DUSSELDORF,  
D 405891045
- (72) Numele autorului:  
WILLI DIETE  
NICOLA DELLI
- (54) Denumirea desenului/modelului:  
**CAP PENTRU VAPORIZATOR**
- (28) Numărul de desene/modele: 2
- (51) LOC (7) Cl: **09-07**
- (80) \*Nr. înregistrării internaționale: **DM/065 155**  
Data înregistrării internaționale: 22.03.2004  
Data publicării internaționale: 30.04.2004
- (30) Prioritatea invocată: Țara / Data / Numărul  
DE/17.10.2003/403 06 787.7
-

- (21) Numărul depozitului național:  
**f 2004 0677**
- (22) Data depozitului național: 26.03.2004
- (43) Data publicării: 30.12.2004
- (71) Numele și adresa solicitantului:  
**GLOSARE S.R.L.**  
STR. ALBISOARA NR. 80, BL.4, AP.7,  
CHISINAU, MD 20051614
- (72) Numele autorului:  
PINCIUC ANATOLII
- (54) Denumirea desenului/modelului:  
**MANER PENTRU STICLE**
- (28) Numărul de desene/modele: 1
- (51) LOC (7) Cl: **09-99**
- (80) \*Nr. înregistrării internaționale: **DM/065 221**  
Data înregistrării internaționale: 26.03.2004  
Data publicării internaționale: 28.05.2004
- (30) Prioritatea invocată: Țara / Data / Numărul  
MD/04.03.2004/F 2004 0032

**CLASA 10 - CEASORNICĂRIE ȘI ALTE  
INSTRUMENTE DE MĂSURĂ,  
INSTRUMENTE DE CONTROL ȘI  
DE SEMNALIZARE.**

- (21) Numărul depozitului național:  
**f 2004 0386**
- (22) Data depozitului național: 04.02.2004
- (43) Data publicării: 30.12.2004
- (71) Numele și adresa solicitantului:  
**CERTINA KURTH FREFES S.A.**  
BAHNOFSTRASSE 9, GRENCHEN, CH  
25401527
- (72) Numele autorului:  
NICOLAS BARTH-NUSSBAUMER  
ANNE GROSJEAN
- (54) Denumirea desenului/modelului:  
**CARCASA DE CEAS CU BRATARA**
- (28) Numărul de desene/modele: 1
- (51) LOC (7) Cl: **10-02, 07**
- (80) \*Nr. înregistrării internaționale: **DM/064 922**  
Data înregistrării internaționale: 04.02.2004  
Data publicării internaționale: 31.03.2004

- (21) Numărul depozitului național:  
**f 2004 0387**
- (22) Data depozitului național: 17.12.2003
- (43) Data publicării: 30.12.2004

- (71) Numele și adresa solicitantului:  
**SWATCH AG**  
RUE JAKOB STAMPFLI NR 94, BIENNE, CH  
25021
- (54) Denumirea desenului/modelului:  
**CEASURI CU BRATARA**
- (28) Numărul de desene/modele: 7
- (51) LOC (7) Cl: **10-02**
- (80) \*Nr. înregistrării internaționale: **DM/064 926**  
Data înregistrării internaționale: 17.12.2003  
Data publicării internaționale: 31.03.2004

- (21) Numărul depozitului național:  
**f 2004 0390**
- (22) Data depozitului național: 11.02.2004
- (43) Data publicării: 30.12.2004
- (71) Numele și adresa solicitantului:  
**SWATCH AG**  
RUE JAKOB STAMPFLI NR 94, BIENNE, CH  
2502581
- (72) Numele autorului:  
ADELINA BISSOLO  
ANDREA ARRIGONI  
ROSSANA BOFFI
- (54) Denumirea desenului/modelului:  
**CEASURI DE MANA**
- (28) Numărul de desene/modele: 6
- (51) LOC (7) Cl: **10-02**
- (80) \*Nr. înregistrării internaționale: **DM/064 936**  
Data înregistrării internaționale: 11.02.2004  
Data publicării internaționale: 31.03.2004

- (21) Numărul depozitului național:  
**f 2004 0394**
- (22) Data depozitului național: 04.02.2004
- (43) Data publicării: 30.12.2004
- (71) Numele și adresa solicitantului:  
**SWATCH AG**  
RUE JAKOB STAMPFLI NR 94, BIENNE, CH  
2502359
- (72) Numele autorului:  
MALCOLM DRAGOTTA  
WALTER GARRO
- (54) Denumirea desenului/modelului:  
**CEASURI DE MANA**
- (28) Numărul de desene/modele: 2
- (51) LOC (7) Cl: **10-02**
- (80) \*Nr. înregistrării internaționale: **DM/064 949**  
Data înregistrării internaționale: 04.02.2004  
Data publicării internaționale: 31.03.2004

(21) Numărul depozitului național:  
**f 2004 0395**

(22) Data depozitului național: 06.02.2004

(43) Data publicării: 30.12.2004

(71) Numele și adresa solicitantului:

**MONTRES BREGUET S.A.**

L'ABBAYE, CH 13441529

(72) Numele autorului:  
NICOLAS G. HAYEK

(54) Denumirea desenului/modelului:  
**CEASURI**

(28) Numărul de desene/modele: 2

(51) LOC (7) Cl: **10-02**

(80) \*Nr. înregistrării internaționale: **DM/064 954**

Data înregistrării internaționale: 06.02.2004

Data publicării internaționale: 31.03.2004

---

(21) Numărul depozitului național:  
**f 2004 0397**

(22) Data depozitului național: 11.02.2004

(43) Data publicării: 30.12.2004

(71) Numele și adresa solicitantului:

**TISSOT S.A.**

CHEMIN DES TOURELLES NR.17, LE  
LOCLE, CH 24001530

(72) Numele autorului:  
BERTRAND ROBERT

(54) Denumirea desenului/modelului:  
**CEAS CU BRATARA**

(28) Numărul de desene/modele: 1

(51) LOC (7) Cl: **10-02**

(80) \*Nr. înregistrării internaționale: **DM/064 963**

Data înregistrării internaționale: 11.02.2004

Data publicării internaționale: 31.03.2004

---

(21) Numărul depozitului național:  
**f 2004 0405**

(22) Data depozitului național: 11.02.2004

(43) Data publicării: 30.12.2004

(71) Numele și adresa solicitantului:

**SWATCH AG**

RUE JAKOB STAMPFLI NR 94, BIENNE, CH  
2502489

(72) Numele autorului:  
NICOLE DUPONT

(54) Denumirea desenului/modelului:  
**CEAS DE MANA**

(28) Numărul de desene/modele: 1

(51) LOC (7) Cl: **10-02**

(80) \*Nr. înregistrării internaționale: **DM/064 986**

Data înregistrării internaționale: 11.02.2004

Data publicării internaționale: 31.03.2004

---

(21) Numărul depozitului național:  
**f 2004 0406**

(22) Data depozitului național: 11.02.2004

(43) Data publicării: 30.12.2004

(71) Numele și adresa solicitantului:

**SWATCH AG**

RUE JAKOB STAMPFLI NR 94, BIENNE, CH  
2502489

(72) Numele autorului:  
NICOLE DUPONT

(54) Denumirea desenului/modelului:  
**CEAS DE MANA**

(28) Numărul de desene/modele: 1

(51) LOC (7) Cl: **10-02**

(80) \*Nr. înregistrării internaționale: **DM/064 988**

Data înregistrării internaționale: 11.02.2004

Data publicării internaționale: 31.03.2004

---

(21) Numărul depozitului național:  
**f 2004 0407**

(22) Data depozitului național: 11.02.2004

(43) Data publicării: 30.12.2004

(71) Numele și adresa solicitantului:

**SWATCH AG**

RUE JAKOB STAMPFLI NR 94, BIENNE, CH  
2502584

(72) Numele autorului:  
ROSSANA BOFFI  
DANILO SALA  
NICOLE DUPONT

(54) Denumirea desenului/modelului:  
**CEASURI DE MANA**

(28) Numărul de desene/modele: 3

(51) LOC (7) Cl: **10-02**

(80) \*Nr. înregistrării internaționale: **DM/064 989**

Data înregistrării internaționale: 11.02.2004

Data publicării internaționale: 31.03.2004

---

(21) Numărul depozitului național:  
**f 2004 0411**

(22) Data depozitului național: 06.02.2004

(43) Data publicării: 30.12.2004

(71) Numele și adresa solicitantului:  
**SMART GMBH**  
LEIBNIZSTRASSE NR.2, BOEBBLINGEN, D  
71032DE

(54) Denumirea desenului/modelului:  
**CEAS**

(28) Numărul de desene/modele: 1

(51) LOC (7) Cl: **10-02**

(80) \*Nr. înregistrării internaționale: **DM/064 998**  
Data înregistrării internaționale: 06.02.2004  
Data publicării internaționale: 31.03.2004

(30) Prioritatea invocată: Țara / Data / Numărul  
DE/04.09.2003/40305727

(21) Numărul depozitului național:  
**f 2004 0412**

(22) Data depozitului național: 27.01.2004

(43) Data publicării: 30.12.2004

(71) Numele și adresa solicitantului:  
**SWATCH AG**  
RUE JAKOB STAMPFLI NR 94, BIENNE, CH  
2502581

(72) Numele autorului:  
ADELINA BISSOLO

(54) Denumirea desenului/modelului:  
**CEAS DE MANA**

(28) Numărul de desene/modele: 1

(51) LOC (7) Cl: **10-02**

(80) \*Nr. înregistrării internaționale: **DM/064 999**  
Data înregistrării internaționale: 27.01.2004  
Data publicării internaționale: 31.03.2004

(21) Numărul depozitului național:  
**f 2004 0415**

(22) Data depozitului național: 17.02.2004

(43) Data publicării: 30.12.2004

(71) Numele și adresa solicitantului:  
**SWATCH AG**  
RUE JAKOB STAMPFLI NR 94, BIENNE, CH  
25021518

(72) Numele autorului:  
FABIO BUCCIARDINI

(54) Denumirea desenului/modelului:  
**CEAS DE MANA**

(28) Numărul de desene/modele: 1

(51) LOC (7) Cl: **10-02**

(80) \*Nr. înregistrării internaționale: **DM/065 010**  
Data înregistrării internaționale: 17.02.2004  
Data publicării internaționale: 31.03.2004

(21) Numărul depozitului național:  
**f 2004 0417**

(22) Data depozitului național: 17.02.2004

(43) Data publicării: 30.12.2004

(71) Numele și adresa solicitantului:  
**SWATCH AG**  
RUE JAKOB STAMPFLI NR 94, BIENNE, CH  
2502489

(72) Numele autorului:  
NICOLE DUPONT

(54) Denumirea desenului/modelului:  
**CEAS DE MANA**

(28) Numărul de desene/modele: 1

(51) LOC (7) Cl: **10-02**

(80) \*Nr. înregistrării internaționale: **DM/065 012**  
Data înregistrării internaționale: 17.02.2004  
Data publicării internaționale: 31.03.2004

(21) Numărul depozitului național:  
**f 2004 0418**

(22) Data depozitului național: 17.02.2004

(43) Data publicării: 30.12.2004

(71) Numele și adresa solicitantului:  
**SWATCH AG**  
RUE JAKOB STAMPFLI NR 94, BIENNE, CH  
2502359

(72) Numele autorului:  
MALCOLM DRAGOTTA

(54) Denumirea desenului/modelului:  
**CEAS DE MANA**

(28) Numărul de desene/modele: 1

(51) LOC (7) Cl: **10-02**

(80) \*Nr. înregistrării internaționale: **DM/065 013**  
Data înregistrării internaționale: 17.02.2004  
Data publicării internaționale: 31.03.2004



- (21) Numărul depozitului național:  
**f 2004 0419**
- (22) Data depozitului național: 18.12.2003
- (43) Data publicării: 30.12.2004
- (71) Numele și adresa solicitantului:  
**BULGARI TIME SWITZERLAND SA**  
RUE DE MONRUZ NR. 12, NEUCHATEL, CH  
2008519
- (72) Numele autorului:  
BULGARI PAOLO
- (54) Denumirea desenului/modelului:  
**CEASURI**
- (28) Numărul de desene/modele: 11
- (51) LOC (7) Cl: **10-02**
- (80) \*Nr. înregistrării internaționale: **DM/065 016**  
Data înregistrării internaționale: 18.12.2003  
Data publicării internaționale: 31.03.2004
- 

- (21) Numărul depozitului național:  
**f 2004 0420**
- (22) Data depozitului național: 04.02.2004
- (43) Data publicării: 30.12.2004
- (71) Numele și adresa solicitantului:  
**THE SWATCH GROUP MANAGEMENT SERVICES AG**  
SEEVORSTADT NR.6, BIEL, 1527
- (72) Numele autorului:  
NICOLAS BARTH-NUSSBAUMER  
PHILIPPE AIRAUD
- (54) Denumirea desenului/modelului:  
**CEASURI DE MANA**
- (28) Numărul de desene/modele: 5
- (51) LOC (7) Cl: **10-02**
- (80) \*Nr. înregistrării internaționale: **DM/065 017**  
Data înregistrării internaționale: 04.02.2004  
Data publicării internaționale: 31.03.2004
- 

- (21) Numărul depozitului național:  
**f 2004 0422**
- (22) Data depozitului național: 04.02.2004
- (43) Data publicării: 30.12.2004
- (71) Numele și adresa solicitantului:  
**SWATCH AG**  
RUE JAKOB STAMPFLI NR 94, BIENNE,  
CH 2502581

- (72) Numele autorului:  
ADELINA BISSOLO
- (54) Denumirea desenului/modelului:  
**CEAS DE MANA**
- (28) Numărul de desene/modele: 1
- (51) LOC (7) Cl: **10-02**
- (80) \*Nr. înregistrării internaționale: **DM/064 024**  
Data înregistrării internaționale: 04.02.2004  
Data publicării internaționale: 31.03.2004
- 

- (21) Numărul depozitului național:  
**f 2004 0423**
- (22) Data depozitului național: 04.02.2004
- (43) Data publicării: 30.12.2004
- (71) Numele și adresa solicitantului:  
**SWATCH AG**  
RUE JAKOB STAMPFLI NR 94, BIENNE, CH  
2502575
- (72) Numele autorului:  
FABRIZIO CUPPINI
- (54) Denumirea desenului/modelului:  
**CEAS DE MANA**
- (28) Numărul de desene/modele: 1
- (51) LOC (7) Cl: **10-02**
- (80) \*Nr. înregistrării internaționale: **DM/065 025**  
Data înregistrării internaționale: 04.02.2004  
Data publicării internaționale: 31.03.2004
- 

- (21) Numărul depozitului național:  
**f 2004 0424**
- (22) Data depozitului național: 04.02.2004
- (43) Data publicării: 30.12.2004
- (71) Numele și adresa solicitantului:  
**SWATCH AG**  
RUE JAKOB STAMPFLI NR 94, BIENNE, CH  
2502488
- (72) Numele autorului:  
PAULA SCHULMANN
- (54) Denumirea desenului/modelului:  
**CEAS CU BRATARA**
- (28) Numărul de desene/modele: 1
- (51) LOC (7) Cl: **10-02**
- (80) \*Nr. înregistrării internaționale: **DM/065 026**  
Data înregistrării internaționale: 04.02.2004  
Data publicării internaționale: 31.03.2004
-

- (21) Numărul depozitului național:  
**f 2004 0556**
- (22) Data depozitului național: 26.02.2004
- (43) Data publicării: 30.12.2004
- (71) Numele și adresa solicitantului:  
**SWATCH AG**  
RUE JAKOB STAMPFLI NR 94, BIENNE, CH  
2502575
- (72) Numele autorului:  
FABRIZIO CUPPINI
- (54) Denumirea desenului/modelului:  
**CEAS DE MANA**
- (28) Numărul de desene/modele: 1
- (51) LOC (7) Cl: **10-02**
- (80) \*Nr. înregistrării internaționale: **DM/065 057**  
Data înregistrării internaționale: 26.02.2004  
Data publicării internaționale: 30.04.2004
- 

- (21) Numărul depozitului național:  
**f 2004 0559**
- (22) Data depozitului național: 11.02.2004
- (43) Data publicării: 30.12.2004
- (71) Numele și adresa solicitantului:  
**EWITEC SARL**  
RUE BEAU-SITE 17, LE LOCLE, CH 24001
- (54) Denumirea desenului/modelului:  
**CEASURI DE MANA**
- (28) Numărul de desene/modele: 7
- (51) LOC (7) Cl: **10-02**
- (80) \*Nr. înregistrării internaționale: **DM/065 066**  
Data înregistrării internaționale: 11.02.2004  
Data publicării internaționale: 30.03.2004
- 

- (21) Numărul depozitului național:  
**f 2004 0560**
- (22) Data depozitului național: 26.02.2004
- (43) Data publicării: 30.12.2004
- (71) Numele și adresa solicitantului:  
**HAMILTON INTERNATIONAL AG**  
SEEVORSTADT NO.6, BIEL, CH 25021
- (54) Denumirea desenului/modelului:  
**CEASURI DE MANA**
- (28) Numărul de desene/modele: 6
- (51) LOC (7) Cl: **10-02**
- (80) \*Nr. înregistrării internaționale: **DM/065 067**  
Data înregistrării internaționale: 26.02.2004  
Data publicării internaționale: 30.05.2004
- 

- (21) Numărul depozitului național:  
**f 2004 0561**
- (22) Data depozitului național: 26.02.2004
- (43) Data publicării: 30.12.2004
- (71) Numele și adresa solicitantului:  
**SWATCH AG**  
RUE JAKOB STAMPFLI NR 94, BIENNE, CH  
2502359
- (72) Numele autorului:  
MALCOLM DRAGOTTA  
ROSSANA BOFFI  
NICOLE DUPONT
- (54) Denumirea desenului/modelului:  
**CEASURI DE MANA**
- (28) Numărul de desene/modele: 4
- (51) LOC (7) Cl: **10-02**
- (80) \*Nr. înregistrării internaționale: **DM/065 071**  
Data înregistrării internaționale: 26.02.2004  
Data publicării internaționale: 30.04.2004
- 

- (21) Numărul depozitului național:  
**f 2004 0563**
- (22) Data depozitului național: 26.02.2004
- (43) Data publicării: 30.12.2004
- (71) Numele și adresa solicitantului:  
**SWATCH AG**  
RUE JAKOB STAMPFLI NR 94, BIENNE, CH  
2502583
- (72) Numele autorului:  
ANDREA ARRIGONI
- (54) Denumirea desenului/modelului:  
**CEASURI DE MANA**
- (28) Numărul de desene/modele: 7
- (51) LOC (7) Cl: **10-02**
- (80) \*Nr. înregistrării internaționale: **DM/065 074**  
Data înregistrării internaționale: 26.02.2004  
Data publicării internaționale: 30.03.2004
- 

- (21) Numărul depozitului național:  
**f 2004 0564**
- (22) Data depozitului național: 26.02.2004
- (43) Data publicării: 30.12.2004
- (71) Numele și adresa solicitantului:  
**SWATCH AG**  
RUE JAKOB STAMPFLI NR 94, BIENNE, CH  
2502645
- (72) Numele autorului:  
DANILO SALA

(54) Denumirea desenului/modelului:

**CEAS DE MANA**

(28) Numărul de desene/modele: 1

(51) LOC (7) Cl: **10-02**

(80) \*Nr. înregistrării internaționale: **DM/065 075**

Data înregistrării internaționale: 26.02.2004

Data publicării internaționale: 30.04.2004

---

(21) Numărul depozitului național:

**f 2004 0570**

(22) Data depozitului național: 24.02.2004

(43) Data publicării: 30.12.2004

(71) Numele și adresa solicitantului:

**SWATCH AG**

RUE JAKOB STAMPFLI NR 94, BIENNE, CH  
2502359

(72) Numele autorului:

MALCOLM DRAGOTTA

PAULA SCHULMANN

DANILO SALA

ADELINA BISSOLO

ANDREA ARRIGONI

FABIO BUCCIARDINI

ROSSANA BOFFI

REYNALDO BERTO

(54) Denumirea desenului/modelului:

**CEASURI DE MANA**

(28) Numărul de desene/modele: 20

(51) LOC (7) Cl: **10-02**

(80) \*Nr. înregistrării internaționale: **DM/065 091**

Data înregistrării internaționale: 24.02.2004

Data publicării internaționale: 30.03.2004

---

(21) Numărul depozitului național:

**f 2004 0571**

(22) Data depozitului național: 20.02.2004

(43) Data publicării: 30.12.2004

(71) Numele și adresa solicitantului:

**RADO UHREN AG**

BIELSTRASSE NR. 45, LENGNAU,  
CH 25431563

(72) Numele autorului:

DENIS LUSCHER

(54) Denumirea desenului/modelului:

**CEAS CU BRATARA**

(28) Numărul de desene/modele: 1

(51) LOC (7) Cl: **10-02**

(80) \*Nr. înregistrării internaționale: **DM/065 093**

Data înregistrării internaționale: 20.02.2004

Data publicării internaționale: 30.04.2004

---

(21) Numărul depozitului național:

**f 2004 0578**

(22) Data depozitului național: 17.03.2004

(43) Data publicării: 30.12.2004

(71) Numele și adresa solicitantului:

**SWATCH AG**

RUE JAKOB STAMPFLI NR 94, BIENNE, CH  
2502359

(72) Numele autorului:

MALCOLM DRAGOTTA

(54) Denumirea desenului/modelului:

**CEAS DE MANA**

(28) Numărul de desene/modele: 1

(51) LOC (7) Cl: **10-02**

(80) \*Nr. înregistrării internaționale: **DM/065 117**

Data înregistrării internaționale: 17.03.2004

Data publicării internaționale: 30.04.2004

---

(21) Numărul depozitului național:

**f 2004 0580**

(22) Data depozitului național: 17.03.2004

(43) Data publicării: 30.12.2004

(71) Numele și adresa solicitantului:

**SWATCH AG**

RUE JAKOB STAMPFLI NR 94, BIENNE, CH  
2502359

(72) Numele autorului:

MALCOLM DRAGOTTA

(54) Denumirea desenului/modelului:

**CEASURI DE MANA**

(28) Numărul de desene/modele: 2

(51) LOC (7) Cl: **10-02**

(80) \*Nr. înregistrării internaționale: **DM/065 119**

Data înregistrării internaționale: 17.03.2004

Data publicării internaționale: 30.04.2004

---

(21) Numărul depozitului național:  
**f 2004 0590**

(22) Data depozitului național: 09.03.2004

(43) Data publicării: 30.12.2004

(71) Numele și adresa solicitantului:  
**SWATCH AG**  
RUE JAKOB STAMPFLI NR 94, BIENNE, CH  
2502645

(72) Numele autorului:  
DANILO SALA  
WALTER GARRO

(54) Denumirea desenului/modelului:  
**CEASURI DE MANA**

(28) Numărul de desene/modele: 3

(51) LOC (7) CI: **10-02**

(80) \*Nr. înregistrării internaționale: **DM/065 133**  
Data înregistrării internaționale: 09.03.2004  
Data publicării internaționale: 30.04.2004

---

(21) Numărul depozitului național:  
**f 2004 0597**

(22) Data depozitului național: 22.03.2004

(43) Data publicării: 30.12.2004

(71) Numele și adresa solicitantului:  
**SWATCH AG**  
RUE JAKOB STAMPFLI NR 94, BIENNE, CH  
2502489

(72) Numele autorului:  
NICOLE DUPONT  
ROSSANA BOFFI

(54) Denumirea desenului/modelului:  
**CEASURI DE MANA**

(28) Numărul de desene/modele: 2

(51) LOC (7) CI: **10-02**

(80) \*Nr. înregistrării internaționale: **DM/065 153**  
Data înregistrării internaționale: 22.03.2004  
Data publicării internaționale: 30.04.2004

---

(21) Numărul depozitului național:  
**f 2004 0599**

(22) Data depozitului național: 22.03.2004

(43) Data publicării: 30.12.2004

(71) Numele și adresa solicitantului:  
**SWATCH AG**  
RUE JAKOB STAMPFLI NR 94, BIENNE, CH  
25021527

(72) Numele autorului:  
NICOLAS BARTH-NUSSBAUMER

(54) Denumirea desenului/modelului:  
**CEASURI CU BRATARA**

(28) Numărul de desene/modele: 3

(51) LOC (7) CI: **10-02**

(80) \*Nr. înregistrării internaționale: **DM/065 157**  
Data înregistrării internaționale: 22.03.2004  
Data publicării internaționale: 30.04.2004

---

(21) Numărul depozitului național:  
**f 2004 0601**

(22) Data depozitului național: 09.03.2004

(43) Data publicării: 30.12.2004

(71) Numele și adresa solicitantului:  
**SWATCH AG**  
RUE JAKOB STAMPFLI NR 94, BIENNE, CH  
25021

(54) Denumirea desenului/modelului:  
**CEAS DE MANA**

(28) Numărul de desene/modele: 1

(51) LOC (7) CI: **10-02**

(80) \*Nr. înregistrării internaționale: **DM/065 159**  
Data înregistrării internaționale: 09.03.2004  
Data publicării internaționale: 30.04.2004

---

- (21) Numărul depozitului național:  
**f 2004 0602**
- (22) Data depozitului național: 09.03.2004
- (43) Data publicării: 30.12.2004
- (71) Numele și adresa solicitantului:  
**SWATCH AG**  
RUE JAKOB STAMPFLI NR 94, BIENNE, CH  
25021
- (54) Denumirea desenului/modelului:  
**CEAS DE MANA**
- (28) Numărul de desene/modele: 1
- (51) LOC (7) Cl: **10-02**
- (80) \*Nr. înregistrării internaționale: **DM/065 160**  
Data înregistrării internaționale: 09.03.2004  
Data publicării internaționale: 30.04.2004
- 

- (21) Numărul depozitului național:  
**f 2004 0603**
- (22) Data depozitului național: 09.03.2004
- (43) Data publicării: 30.12.2004
- (71) Numele și adresa solicitantului:  
**SWATCH AG**  
RUE JAKOB STAMPFLI NR 94, BIENNE, CH  
2502489
- (72) Numele autorului:  
NICOLE DUPONT
- (54) Denumirea desenului/modelului:  
**CEAS DE MANA**
- (28) Numărul de desene/modele: 1
- (51) LOC (7) Cl: **10-02**
- (80) \*Nr. înregistrării internaționale: **DM/065 161**  
Data înregistrării internaționale: 09.03.2004  
Data publicării internaționale: 30.04.2004
- 

- (21) Numărul depozitului național:  
**f 2004 0607**
- (22) Data depozitului național: 22.03.2004
- (43) Data publicării: 30.12.2004
- (71) Numele și adresa solicitantului:  
**MONTRES BRÉGUET S.A.**  
L'ABBAYE, CH 13441579
- (72) Numele autorului:  
VINCENT LAUCELLA
- (54) Denumirea desenului/modelului:  
**CEASURI**
- (28) Numărul de desene/modele: 6
- (51) LOC (7) Cl: **10-02**
- (80) \*Nr. înregistrării internaționale: **DM/065 175**  
Data înregistrării internaționale: 22.03.2004  
Data publicării internaționale: 30.04.2004
- 

- (21) Numărul depozitului național:  
**f 2004 0611**
- (22) Data depozitului național: 23.03.2004
- (43) Data publicării: 30.12.2004
- (71) Numele și adresa solicitantului:  
**SWATCH AG**  
RUE JAKOB STAMPFLI NR 94, BIENNE, CH  
2502488
- (72) Numele autorului:  
PAULA SCHULMANN  
NICOLE DUPONT
- (54) Denumirea desenului/modelului:  
**CEASURI DE MANA**
- (28) Numărul de desene/modele: 2
- (51) LOC (7) Cl: **10-02**
- (80) \*Nr. înregistrării internaționale: **DM/065 192**  
Data înregistrării internaționale: 23.03.2004  
Data publicării internaționale: 30.04.2004
- 

- (21) Numărul depozitului național:  
**f 2004 0613**
- (22) Data depozitului național: 23.03.2004
- (43) Data publicării: 30.12.2004
- (71) Numele și adresa solicitantului:  
**SWATCH AG**  
RUE JAKOB STAMPFLI NR 94, BIENNE, CH  
2502581
- (72) Numele autorului:  
ADELINA BISSOLO
- (54) Denumirea desenului/modelului:  
**CEAS DE MANA**
- (28) Numărul de desene/modele: 1
- (51) LOC (7) Cl: **10-02**
- (80) \*Nr. înregistrării internaționale: **DM/065 194**  
Data înregistrării internaționale: 23.03.2004  
Data publicării internaționale: 30.04.2004
- 

- (21) Numărul depozitului național:  
**f 2004 0679**
- (22) Data depozitului național: 11.02.2004
- (43) Data publicării: 30.12.2004
- (71) Numele și adresa solicitantului:  
**FESTINA-CANDIDO WATCH AG**  
HAUPTSTRASSE 136, HERBETSWIL,  
CH 47151
- (54) Denumirea desenului/modelului:  
**CEASURI, CEAS-CRONOGRAF**
- (28) Numărul de desene/modele: 6
- (51) LOC (7) Cl: **10-02**
- (80) \*Nr. înregistrării internaționale: **DM/065 229**  
Data înregistrării internaționale: 11.02.2004  
Data publicării internaționale: 28.05.2004
-

(21) Numărul depozitului național:

**f 2004 1015**

(22) Data depozitului național: 30.09.2004

(43) Data publicării: 30.12.2004

(71) Numele și adresa solicitantului:

**OWENS-BROCKWAY GLASS CONTAINER  
INC.**

ONE SEAGATE, TOLEDO,  
OH 436661271

(72) Numele autorului:

GEORGE A. NICKEY

STEPHEN M. GERBER

RONALD E. GAST

GREGORY A. RITZ

(54) Denumirea desenului/modelului:

**APARAT PENTRU CONTROLUL OPTIC AL  
CONTAINERELOR TRANSPARENTE**

(28) Numărul de desene/modele: 4

(51) LOC (7) CI: **10-05**

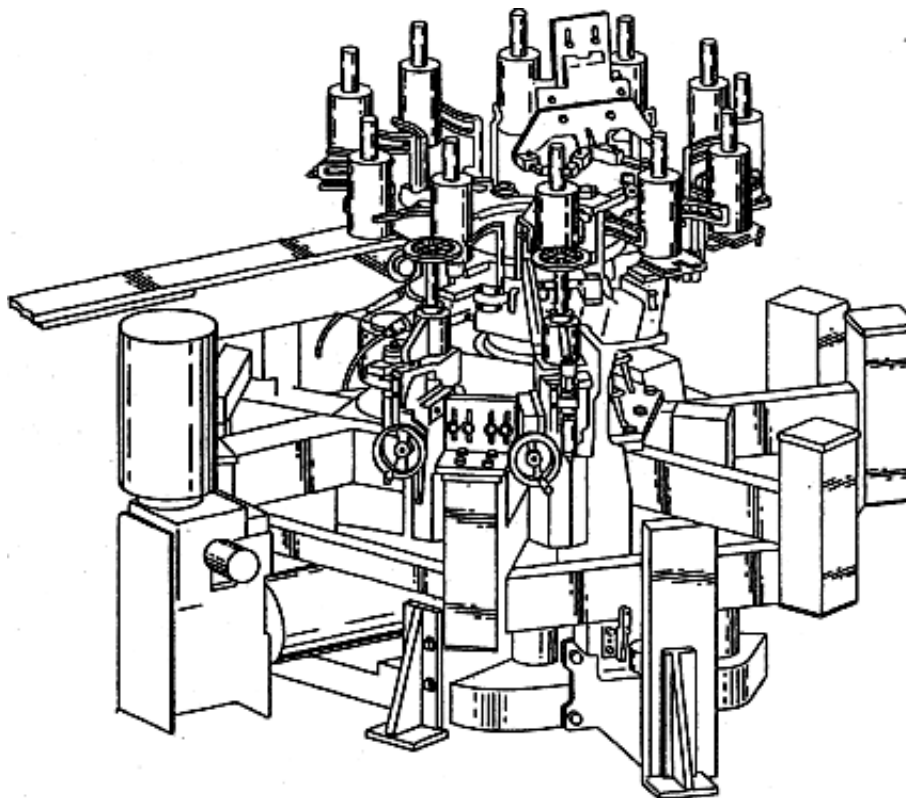

1

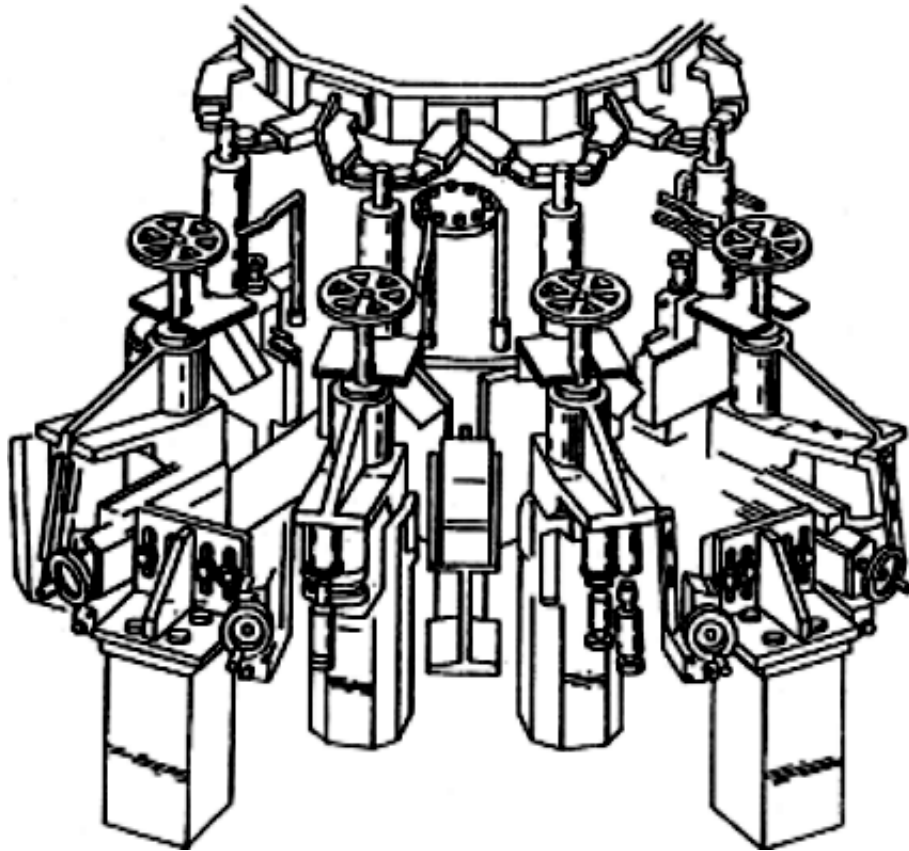

2

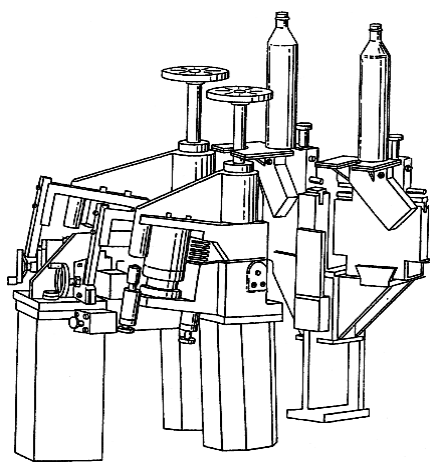

3

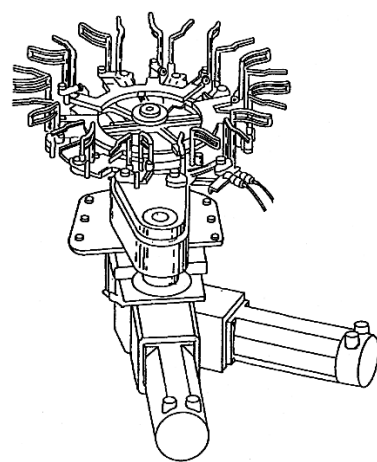

4.1

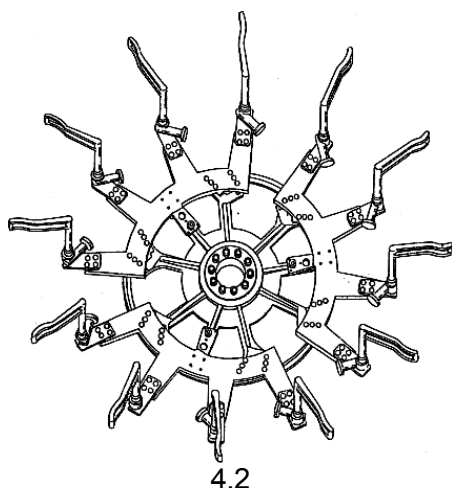

**model 4** - Modelul 4: - semn de circulație de tip triunghiular, având conturul de culoare standard iluminat cu LED-uri prin grosimea plăcii de material plastic transparent din care este executat; **model 5** - Modelul 5: - semn de circulație tip triunghiular încorporat într-o placă pătrată din material plastic transparent iluminată periferic cu LED-uri prin grosimea plăcii; **model 6** - Modelul 6: - semn de circulație tip circular, încorporat într-o placă pătrată din material plastic transparent iluminată periferic cu LED-uri prin grosimea plăcii;

(21) Numărul depozitului național:

**f 2004 0867**

(22) Data depozitului național: 02.09.2004

(43) Data publicării: 30.12.2004

(71) Numele și adresa solicitantului:

**S.C. JACLYN S.A.**

STR. PICTOR ANDREESCU NR. 1, AP.3,  
SECT.2, BUCUREȘTI, B 70000

(72) Numele autorului:

LINTE VEACESLAV

NĂSTASE DAN

ȘTEFĂNESCU FLORIAN

GRIȚCU CORNEL

(54) Denumirea desenului/modelului:

**SEMNALĂ RUTIERĂ CU DISPOZITIVE  
ELECTROLUMINISCENTE (LED-URI)**

(28) Numărul de desene/modele: 6

(51) LOC (7) Ci: **10-06**

(57) Descrierea desenului/modelului:

**model 1** - Modelul 1: - un dispozitiv LED monocolor, în formă de prismă pătratică, cu suprafață emisivă texturată, pentru uniformizarea iluminării, și cu două terminale, recomandabil pentru semafoare și semnalizări rutiere; **model 2** - Modelul 2: - un dispozitiv LED bicolor în 3 terminale în formă de prismă pătratică, cu suprafața emisivă texturată, pentru uniformizarea iluminării; **model 3** - Modelul 3: - semafor modul, construit cu LED-uri monocolor sau bicolor, pătratice cu numărător și semne rutiere încadrate în ochiul de culoare, comandate de blocul electronic etanș încorporat;

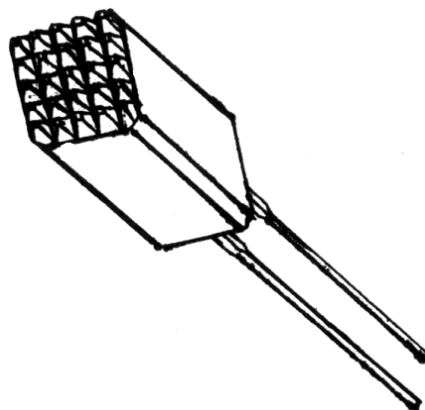

1

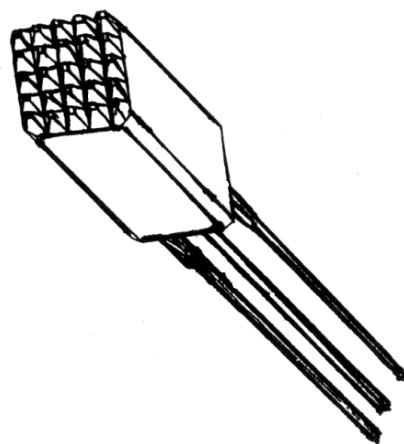

2



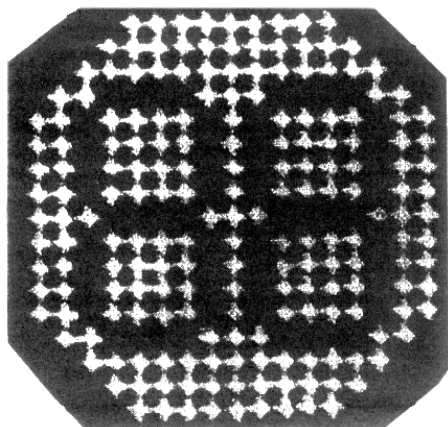

3

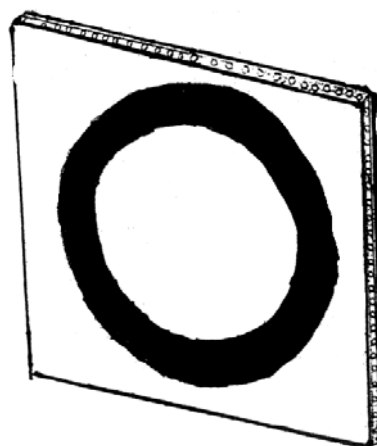

6

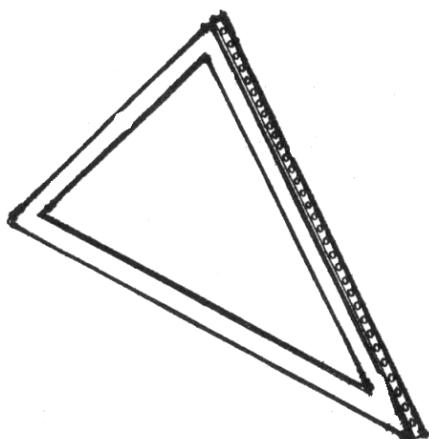

4

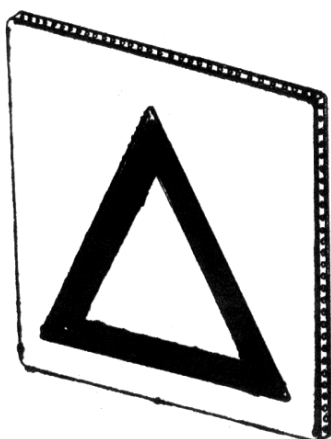

5

- 
- (21) Numărul depozitului național:  
**f 2004 0410**
- (22) Data depozitului național: 11.02.2004
- (43) Data publicării: 30.12.2004
- (71) Numele și adresa solicitantului:  
**SWATCH AG**  
RUE JAKOB STAMPFLI NR 94, BIENNE, CH  
2502584
- (72) Numele autorului:  
ROSSANA BOFFI
- (54) Denumirea desenului/modelului:  
**BRATARI DE CEAS**
- (28) Numărul de desene/modele: 2
- (51) LOC (7) Cl: **10-07**
- (80) \*Nr. înregistrării internaționale: **DM/064 997**  
Data înregistrării internaționale: 11.02.2004  
Data publicării internaționale: 31.03.2004
- 

- (21) Numărul depozitului național:  
**f 2004 0413**
- (22) Data depozitului național: 27.01.2004
- (43) Data publicării: 30.12.2004
- (71) Numele și adresa solicitantului:  
**TISSOT S.A.**  
CHEMIN DES TOURELLES NR.17, LE  
LOCLE, CH 24001
- (54) Denumirea desenului/modelului:  
**CARCASA DE CEAS CU BRATARA**
- (28) Numărul de desene/modele: 2
- (51) LOC (7) Cl: **10-07**
- (80) \*Nr. înregistrării internaționale: **DM/065 002**  
Data înregistrării internaționale: 27.01.2004  
Data publicării internaționale: 31.03.2004
-

(21) Numărul depozitului național:  
**f 2004 0416**

(22) Data depozitului național: 17.02.2004

(43) Data publicării: 30.12.2004

(71) Numele și adresa solicitantului:  
**SWATCH AG**  
 RUE JAKOB STAMPFLI NR 94, BIENNE, CH  
 2502359

(72) Numele autorului:  
 MALCOLM DRAGOTTA  
 ANDREA ARRIGONI  
 ROSSANA BOFFI  
 ADELINA BISSOLO

(54) Denumirea desenului/modelului:  
**BRATARI DE CEAS**

(28) Numărul de desene/modele: 5

(51) LOC (7) Cl: **10-07**

(80) \*Nr. înregistrării internaționale: **DM/065 011**  
 Data înregistrării internaționale: 17.02.2004  
 Data publicării internaționale: 31.03.2004

---

(21) Numărul depozitului național:  
**f 2004 0426**

(22) Data depozitului național: 04.02.2004

(43) Data publicării: 30.12.2004

(71) Numele și adresa solicitantului:  
**TISSOT S.A.**  
 CHEMIN DES TOURELLES NR.17,  
 LE LOCLE, CH 24001

(54) Denumirea desenului/modelului:  
**CARCASA CU BRATARA PENTRU CEAS**

(28) Numărul de desene/modele: 1

(51) LOC (7) Cl: **10-07**

(80) \*Nr. înregistrării internaționale: **DM/065 026**  
 Data înregistrării internaționale: 04.02.2004  
 Data publicării internaționale: 31.03.2004

---

(21) Numărul depozitului național:  
**f 2004 0428**

(22) Data depozitului național: 17.02.2004

(43) Data publicării: 30.12.2004

(71) Numele și adresa solicitantului:  
**ROLEX SA**  
 RUE FRANCOIS-DUSSAUD 3-5-7, GENEVA,  
 CH 12111531

(72) Numele autorului:  
 MARIA CRISTIAN CALVANI

(54) Denumirea desenului/modelului:  
**CADRAN DE CEAS**

(28) Numărul de desene/modele: 1

(51) LOC (7) Cl: **10-07**

(80) \*Nr. înregistrării internaționale: **DM/065 032**  
 Data înregistrării internaționale: 17.02.2004  
 Data publicării internaționale: 31.03.2004

(30) Prioritatea invocată: Țara / Data / Numărul  
 CH/02.09.2003/129 989

---

(21) Numărul depozitului național:  
**f 2004 0555**

(22) Data depozitului național: 26.02.2004

(43) Data publicării: 30.12.2004

(71) Numele și adresa solicitantului:  
**SWATCH AG**  
 RUE JAKOB STAMPFLI NR 94, BIENNE, CH  
 2502575

(72) Numele autorului:  
 FABRIZIO CUPPINI  
 ROSSANA BOFFI

(54) Denumirea desenului/modelului:  
**BRATARI DE CEAS**

(28) Numărul de desene/modele: 2

(51) LOC (7) Cl: **10-07**

(80) \*Nr. înregistrării internaționale: **DM/065 056**  
 Data înregistrării internaționale: 26.02.2004  
 Data publicării internaționale: 30.04.2004

---

- (21) Numărul depozitului național:  
**f 2004 0600**
- (22) Data depozitului național: 22.03.2004
- (43) Data publicării: 30.12.2004
- (71) Numele și adresa solicitantului:  
**SWATCH AG**  
RUE JAKOB STAMPFLI NR 94, BIENNE, CH  
25021527
- (72) Numele autorului:  
NICOLAS BARTH-NUSSBAUMER
- (54) Denumirea desenului/modelului:  
**CARCASA DE CEAS**
- (28) Numărul de desene/modele: 1
- (51) LOC (7) Cl: **10-07**
- (80) \*Nr. înregistrării internaționale: **DM/065 158**  
Data înregistrării internaționale: 22.03.2004  
Data publicării internaționale: 30.04.2004

- 
- (21) Numărul depozitului național:  
**f 2004 0612**
- (22) Data depozitului național: 23.03.2004
- (43) Data publicării: 30.12.2004
- (71) Numele și adresa solicitantului:  
**SWATCH AG**  
RUE JAKOB STAMPFLI NR 94, BIENNE, CH  
2502488
- (72) Numele autorului:  
PAULA SCHULMANN  
NICOLE DUPONT
- (54) Denumirea desenului/modelului:  
**BRATARI DE CEAS**
- (28) Numărul de desene/modele: 2
- (51) LOC (7) Cl: **10-07**
- (80) \*Nr. înregistrării internaționale: **DM/065 193**  
Data înregistrării internaționale: 23.03.2004  
Data publicării internaționale: 30.04.2004

---

#### CLASA 11 - OBIECTE ORNAMENTALE

- (21) Numărul depozitului național:  
**f 2004 0396**
- (22) Data depozitului național: 18.12.2003
- (43) Data publicării: 30.12.2004
- (71) Numele și adresa solicitantului:  
**BULGARI S.P.A.**  
LUNGOTEVERE MARZIO NR.11,  
ROMA, I 00186518

- (72) Numele autorului:  
PAOLO BULGARI
- (54) Denumirea desenului/modelului:  
**ARTICOLE DE BIJUTERIE**
- (28) Numărul de desene/modele: 21
- (51) LOC (7) Cl: **11-01**
- (80) \*Nr. înregistrării internaționale: **DM/064 960**  
Data înregistrării internaționale: 18.12.2003  
Data publicării internaționale: 31.03.2004

- 
- (21) Numărul depozitului național:  
**f 2004 0401**
- (22) Data depozitului național: 17.02.2004
- (43) Data publicării: 30.12.2004
- (71) Numele și adresa solicitantului:  
**OMEGA SA**  
JAKOB-STAMPFLI-STRASSE NO. 96,  
BIEL/BIENNE, CH 2502505
- (72) Numele autorului:  
EMCH DUCOMMUN ARLETTE ELSA
- (54) Denumirea desenului/modelului:  
**BIJUTERII**
- (28) Numărul de desene/modele: 2
- (51) LOC (7) Cl: **11-01**
- (80) \*Nr. înregistrării internaționale: **DM/064 974**  
Data înregistrării internaționale: 17.02.2004  
Data publicării internaționale: 31.03.2004

- 
- (21) Numărul depozitului național:  
**f 2004 0403**
- (22) Data depozitului național: 17.02.2004
- (43) Data publicării: 30.12.2004
- (71) Numele și adresa solicitantului:  
**OMEGA SA**  
JAKOB-STAMPFLI-STRASSE NO. 96,  
BIEL/BIENNE, CH 2502505
- (72) Numele autorului:  
EMCH DUCOMMUN ARLETTE ELSA
- (54) Denumirea desenului/modelului:  
**BIJUTERIE**
- (28) Numărul de desene/modele: 1
- (51) LOC (7) Cl: **11-01**
- (80) \*Nr. înregistrării internaționale: **DM/064 976**  
Data înregistrării internaționale: 17.02.2004  
Data publicării internaționale: 31.03.2004

(21) Numărul depozitului național:  
**f 2004 0404**

(22) Data depozitului național: 12.02.2004

(43) Data publicării: 30.12.2004

(71) Numele și adresa solicitantului:

**MONTRES BREGUET S.A.**

L'ABBAYE, CH 13441

(54) Denumirea desenului/modelului:

**BIJUTERII: PANDANTIV, INEL**

(28) Numărul de desene/modele: 3

(51) LOC (7) Cl: **11-01**

(80) \*Nr. înregistrării internaționale: **DM/064 980**

Data înregistrării internaționale: 12.02.2004

Data publicării internaționale: 31.03.2004

---

(21) Numărul depozitului național:

**f 2004 0425**

(22) Data depozitului național: 04.02.2004

(43) Data publicării: 30.12.2004

(71) Numele și adresa solicitantului:

**SWATCH AG**

RUE JAKOB STAMPFLI NR 94, BIENNE, CH  
2502488

(72) Numele autorului:

PAULA SCHULMANN

(54) Denumirea desenului/modelului:

**CEASURI DE MANA**

(28) Numărul de desene/modele: 1

(51) LOC (7) Cl: **11-01**

(80) \*Nr. înregistrării internaționale: **DM/064 027**

Data înregistrării internaționale: 04.02.2004

Data publicării internaționale: 31.03.2004

---

(21) Numărul depozitului național:

**f 2004 0579**

(22) Data depozitului național: 17.03.2004

(43) Data publicării: 30.12.2004

(71) Numele și adresa solicitantului:

**OMEGA SA**

JAKOB-STAMPFLI-STRASSE NO. 96,  
BIEL/BIENNE, CH 2502505

(72) Numele autorului:

EMCH DUCOMMUN ARLETTE ELSA  
ARLETTE EMCH

(54) Denumirea desenului/modelului:

**BIJUTERII**

(28) Numărul de desene/modele: 4

(51) LOC (7) Cl: **11-01**

(80) \*Nr. înregistrării internaționale: **DM/065 118**

Data înregistrării internaționale: 17.03.2004

Data publicării internaționale: 30.03.2004

---

(21) Numărul depozitului național:

**f 2004 0593**

(22) Data depozitului național: 11.02.2004

(43) Data publicării: 30.12.2004

(71) Numele și adresa solicitantului:

**SWATCH AG**

RUE JAKOB STAMPFLI NR 94, BIENNE, CH  
25021527

(72) Numele autorului:

NICOLAS BARTH-NUSSBAUMER

PHILIPPE AIRAUD

LAURA TOBOR

(54) Denumirea desenului/modelului:

**BIJUTERII**

(28) Numărul de desene/modele: 23

(51) LOC (7) Cl: **11-01**

(80) \*Nr. înregistrării internaționale: **DM/065 140**

Data înregistrării internaționale: 11.02.2004

Data publicării internaționale: 30.04.2004

---

(21) Numărul depozitului național:

**f 2004 0604**

(22) Data depozitului național: 09.03.2004

(43) Data publicării: 30.12.2004

(71) Numele și adresa solicitantului:

**SWATCH AG**

RUE JAKOB STAMPFLI NR 94, BIENNE, CH  
25021527

(72) Numele autorului:

NICOLAS BARTH-NUSSBAUMER

FRANCOIS NUNEZ

NADJA ZERUNIAN

(54) Denumirea desenului/modelului:

**BIJUTERII**

(28) Numărul de desene/modele: 25

(51) LOC (7) Cl: **11-01**

(80) \*Nr. înregistrării internaționale: **DM/065 162**

Data înregistrării internaționale: 09.03.2004

Data publicării internaționale: 30.04.2004

- (21) Numărul depozitului național:  
**f 2004 0606**
- (22) Data depozitului național: 04.03.2004
- (43) Data publicării: 30.12.2004
- (71) Numele și adresa solicitantului:  
**MONTRES BREGUET S.A.**  
L'ABBAYE, CH 13441565
- (72) Numele autorului:  
ARLETTE EMCH
- (54) Denumirea desenului/modelului:  
**CERCEI**
- (28) Numărul de desene/modele: 1
- (51) LOC (7) Cl: **11-01**
- (80) \*Nr. înregistrării internaționale: **DM/065 167**  
Data înregistrării internaționale: 04.03.2004  
Data publicării internaționale: 30.04.2004



1

- (21) Numărul depozitului național:  
**f 2004 0676**
- (22) Data depozitului național: 06.02.2004
- (43) Data publicării: 30.12.2004
- (71) Numele și adresa solicitantului:  
**TERRECOTTE BENOCCI DI BENOCCI STEFANO**  
115, VIA VOLTELLA, SINALUNGA (SI),  
I 531001617
- (72) Numele autorului:  
BENOCCI STEFANO
- (54) Denumirea desenului/modelului:  
**FARFURIUTE PENTRU VAZE DE FLORI**
- (28) Numărul de desene/modele: 3
- (51) LOC (7) Cl: **11-02**
- (80) \*Nr. înregistrării internaționale: **DM/065 216**  
Data înregistrării internaționale: 06.02.2004  
Data publicării internaționale: 28.05.2004



2

- (21) Numărul depozitului național:  
**f 2004 0851**
- (22) Data depozitului național: 26.08.2004
- (43) Data publicării: 30.12.2004
- (71) Numele și adresa solicitantului:  
**S.C. VITRO LUX S.R.L.**  
STR. FLORILOR NR. 459, CRISTEȘTI,  
MS 4300
- (72) Numele autorului:  
BOȚOC GHEORGHE
- (54) Denumirea desenului/modelului:  
**PRODUSE DIN STICLĂ**
- (28) Numărul de desene/modele: 6
- (51) LOC (7) Cl: **11-02**



3

**CLASA 12 - MIJLOACE DE TRANSPORT ȘI  
DE RIDICAT**

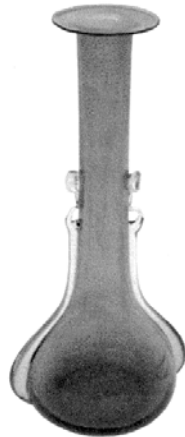

4

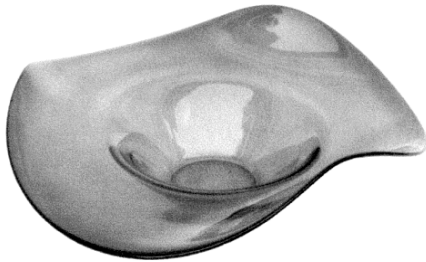

5



6

(21) Numărul depozitului național:

**f 2004 1003**

(22) Data depozitului național: 24.09.2004

(43) Data publicării: 30.12.2004

(71) Numele și adresa solicitantului:

**SOCIETATEA ROMÂNĂ DE  
ASCENSOARE IFMA S.A.**

ȘOS. GIULEȘTI NR.6-8, SECTOR 6,  
BUCUREȘTI, B 7000

(72) Numele autorului:

LUPEI ION

(54) Denumirea desenului/modelului:

**CABINĂ ASCENSOR ȘI PLĂCUȚĂ  
INDICATOARE**

(28) Numărul de desene/modele: 5

(51) LOC (7) Cl: **12-05, 20-03**

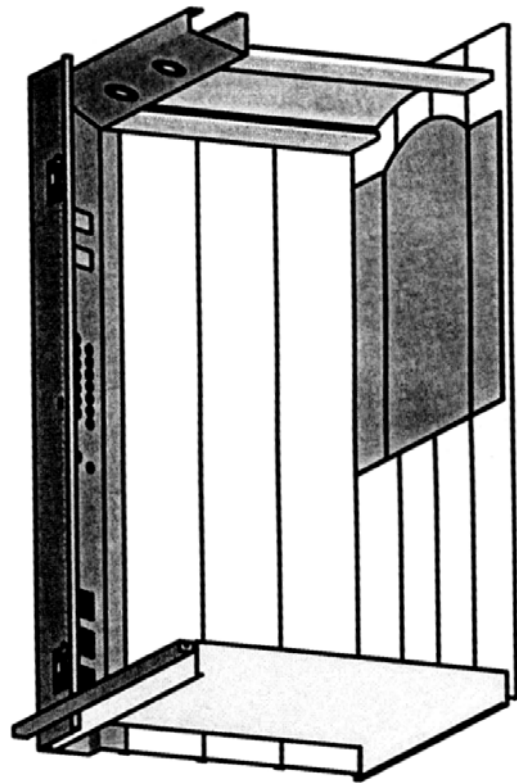

1

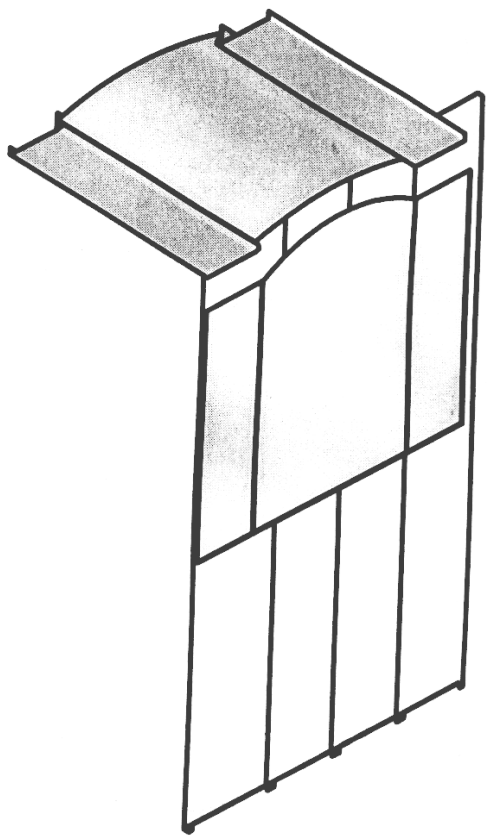

2

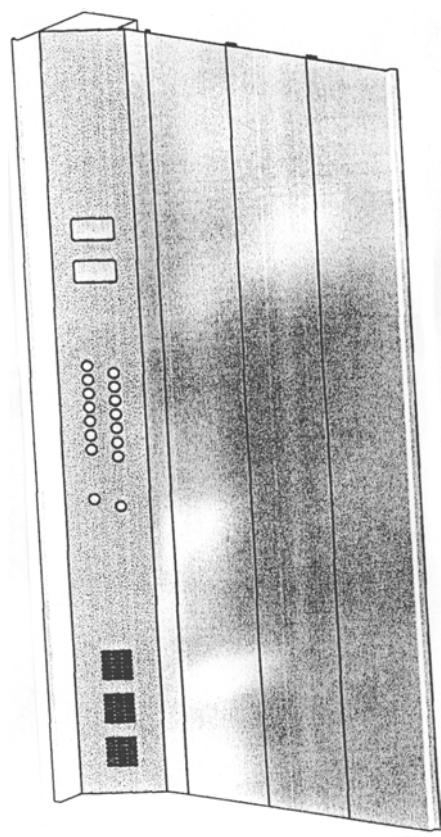

3

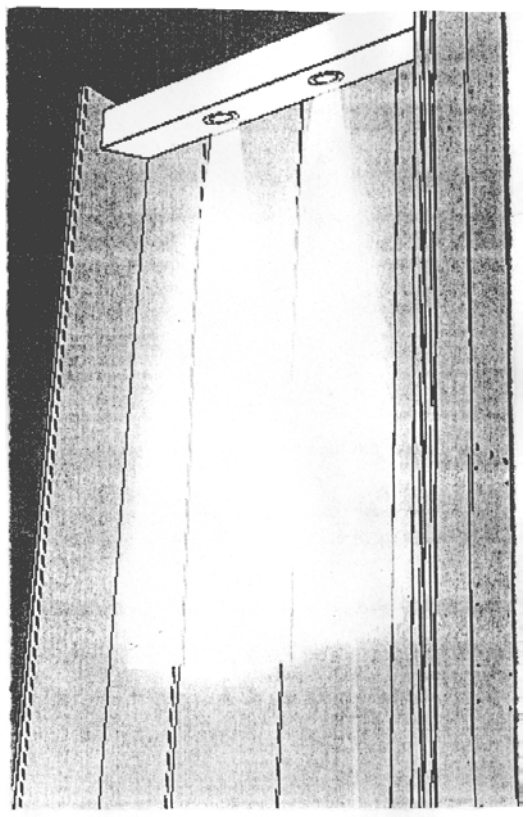

4



5

- 
- |  |   |
|--|---|
| <p>(21) Numărul depozitului național:<br/><b>f 2004 0433</b></p> <p>(22) Data depozitului național: 12.11.2003</p> <p>(43) Data publicării: 30.12.2004</p> <p>(71) Numele și adresa solicitantului:<br/><b>MASERATI S.P.A.</b><br/>VIALE CIRO MENOTTI NR.322,<br/>MODENA, I 41100EM</p> <p>(54) Denumirea desenului/modelului:<br/><b>AUTOTURISM</b></p> | <p>(28) Numărul de desene/modele: 2</p> <p>(51) LOC (7) Cl: <b>12-16</b></p> <p>(80) *Nr. înregistrării internaționale: <b>DM/064 914</b><br/>Data înregistrării internaționale: 05.08.2003<br/>Data publicării internaționale: 31.03.2004</p> <p>(30) Prioritatea invocată: Țara / Data / Numărul<br/>DE/26.03.2003/40302462.5</p> |
|--|---|
- 
- |  |   |
|--|---|
| <p>(28) Numărul de desene/modele: 1</p> <p>(51) LOC (7) Cl: <b>12-08</b></p> <p>(80) *Nr. înregistrării internaționale: <b>DM/065 048</b><br/>Data înregistrării internaționale: 12.11.2003<br/>Data publicării internaționale: 31.03.2004</p> <p>(30) Prioritatea invocată: Țara / Data / Numărul<br/>EM/16.05.2003/000031851</p> | <p>(21) Numărul depozitului național:<br/><b>f 2004 0383</b></p> <p>(22) Data depozitului național: 22.08.2003</p> <p>(43) Data publicării: 30.12.2004</p> <p>(71) Numele și adresa solicitantului:<br/><b>DAIMLERCHRYSLER AG</b><br/>EPPELSTRASSE NR.225, STUTTGART, D<br/>70567521</p> <p>(72) Numele autorului:<br/>PETER PFEIFFER</p> <p>(54) Denumirea desenului/modelului:<br/><b>JENTI PENTRU VEHICULE</b></p> |
|--|---|
- 
- |   |  |
|---|--|
| <p>(21) Numărul depozitului național:<br/><b>f 2004 0381</b></p> <p>(22) Data depozitului național: 05.08.2003</p> <p>(43) Data publicării: 30.12.2004</p> <p>(71) Numele și adresa solicitantului:<br/><b>DAIMLERCHRYSLER AG</b><br/>EPPELSTRASSE NR.225,<br/>STUTTGART, D 70567521</p> <p>(72) Numele autorului:<br/>PETER PFEIFFER</p> <p>(54) Denumirea desenului/modelului:<br/><b>JENTI PENTRU VEHICULE</b></p> | <p>(28) Numărul de desene/modele: 3</p> <p>(51) LOC (7) Cl: <b>12-16</b></p> <p>(80) *Nr. înregistrării internaționale: <b>DM/064 916</b><br/>Data înregistrării internaționale: 22.08.2003<br/>Data publicării internaționale: 31.03.2004</p> <p>(30) Prioritatea invocată: Țara / Data / Numărul<br/>DE/14.03.2003/4032100.6</p> |
|---|--|
-



- (21) Numărul depozitului național:  
**f 2004 0384**
- (22) Data depozitului național: 26.08.2003
- (43) Data publicării: 30.12.2004
- (71) Numele și adresa solicitantului:  
**BAYERISCHE MOTOREN WERKE  
AKTIENGESELLSCHAFT  
MUNCHEN, D 80788DE**
- (54) Denumirea desenului/modelului:  
**CAPOTA, USA RABATABILA DIN FATA SI  
SPATE, CALANDRU, ARIPA FATA SI  
SPATE, USI LATERALE**
- (28) Numărul de desene/modele: 11
- (51) LOC (7) Cl: **12-16**
- (80) \*Nr. înregistrării internaționale: **DM/064 917**  
Data înregistrării internaționale: 26.08.2003  
Data publicării internaționale: 31.03.2004
- (30) Prioritatea invocată: Țara / Data / Numărul  
DE/03.03.2003/403 01 889.7
- 

- (21) Numărul depozitului național:  
**f 2004 0385**
- (22) Data depozitului național: 10.12.2003
- (43) Data publicării: 30.12.2004
- (71) Numele și adresa solicitantului:  
**DAIMLERCHRYSLER AG  
EPPELESTRASSE NR.225, STUTTGART,  
D 70567521**
- (72) Numele autorului:  
PETER PFEIFFER  
HANS-DIETER FUTSCHK
- (54) Denumirea desenului/modelului:  
**RETROVIZOR EXTERIOR PENTRU  
VEHICULE**
- (28) Numărul de desene/modele: 1
- (51) LOC (7) Cl: **12-16**
- (80) \*Nr. înregistrării internaționale: **DM/064 920**  
Data înregistrării internaționale: 10.12.2003  
Data publicării internaționale: 31.03.2004
- (30) Prioritatea invocată: Țara / Data / Numărul  
DE/15.10.2003/40306633.6
- 

- (21) Numărul depozitului național:  
**f 2004 0399**
- (22) Data depozitului național: 30.01.2004
- (43) Data publicării: 30.12.2004
- (71) Numele și adresa solicitantului:  
**DAIMLERCHRYSLER AG  
EPPELESTRASSE NR. 225, STUTTGART,  
D 70567876**

- (72) Numele autorului:  
MARCUS LAENGERER
- (54) Denumirea desenului/modelului:  
**JANTA PENTRU VEHICULE**
- (28) Numărul de desene/modele: 1
- (51) LOC (7) Cl: **12-16**
- (80) \*Nr. înregistrării internaționale: **DM/064 971**  
Data înregistrării internaționale: 30.01.2004  
Data publicării internaționale: 31.03.2004
- (30) Prioritatea invocată: Țara / Data / Numărul  
DE/07.10.2003/40306470.8
- 

- (21) Numărul depozitului național:  
**f 2004 0414**
- (22) Data depozitului național: 18.02.2004
- (43) Data publicării: 30.12.2004
- (71) Numele și adresa solicitantului:  
**DAIMLERCHRYSLER AG  
EPPELESTRASSE NR.225, STUTTGART,  
D 70567521**
- (72) Numele autorului:  
PETER PFEIFFER
- (54) Denumirea desenului/modelului:  
**OGLINDA RETROVIZOARE PENTRU  
VEHICULE**
- (28) Numărul de desene/modele: 1
- (51) LOC (7) Cl: **12-16**
- (80) \*Nr. înregistrării internaționale: **DM/065 008**  
Data înregistrării internaționale: 18.02.2004  
Data publicării internaționale: 31.03.2004
- (30) Prioritatea invocată: Țara / Data / Numărul  
DE/03.11.2003/40306969.6
- 

- (21) Numărul depozitului național:  
**f 2004 0427**
- (22) Data depozitului național: 09.12.2003
- (43) Data publicării: 30.12.2004
- (71) Numele și adresa solicitantului:  
**DAIMLERCHRYSLER AG  
EPPELESTRASSE NR.225, STUTTGART,  
D 705671532**
- (72) Numele autorului:  
HANS-MICHAEL OERTEL  
CHRISTIAN MAHLER
- (54) Denumirea desenului/modelului:  
**SPOILER PENTRU VEHICULE**

- (28) Numărul de desene/modele: 1  
 (51) LOC (7) Cl: **12-16**  
 (80) \*Nr. înregistrării internaționale: **DM/065 030**  
 Data înregistrării internaționale: 09.12.2003  
 Data publicării internaționale: 31.03.2004  
 (30) Prioritatea invocată: Țara / Data / Numărul  
 DE/16.09.2003/40306033.8
- 

- (21) Numărul depozitului național:  
**f 2004 0430**  
 (22) Data depozitului național: 05.11.2003  
 (43) Data publicării: 30.12.2004  
 (71) Numele și adresa solicitantului:  
**DAIMLERCHRYSLER AG**  
 EPPLESTRASSE NR.225, STUTTGART,  
 D 70567521  
 (72) Numele autorului:  
 PETER PFEIFFER  
 MURAT GUENAK  
 FRANZ LECHER  
 (54) Denumirea desenului/modelului:  
**CAPOTA PENTRU VEHICULE**  
 (28) Numărul de desene/modele: 1  
 (51) LOC (7) Cl: **12-16**  
 (80) \*Nr. înregistrării internaționale: **DM/065 040**  
 Data înregistrării internaționale: 05.11.2003  
 Data publicării internaționale: 31.03.2004  
 (30) Prioritatea invocată: Țara / Data / Numărul  
 DE/15.10.2003/40306634.4
- 

- (21) Numărul depozitului național:  
**f 2004 0576**  
 (22) Data depozitului național: 22.08.2003  
 (43) Data publicării: 30.12.2004  
 (71) Numele și adresa solicitantului:  
**DAIMLERCHRYSLER AG**  
 EPPLESTRASSE NR.225, STUTTGART,  
 D 70567521  
 (72) Numele autorului:  
 PETER PFEIFFER  
 (54) Denumirea desenului/modelului:  
**CAPAC SI JENTI AUTO**  
 (28) Numărul de desene/modele: 4  
 (51) LOC (7) Cl: **12-16**  
 (80) \*Nr. înregistrării internaționale: **DM/065 110**  
 Data înregistrării internaționale: 22.08.2003  
 Data publicării internaționale: 30.03.2004  
 (30) Prioritatea invocată: Țara / Data / Numărul  
 DE/15.04.2003/40302981.3
- 

- (21) Numărul depozitului național:  
**f 2004 0581**  
 (22) Data depozitului național: 26.02.2004  
 (43) Data publicării: 30.12.2004  
 (71) Numele și adresa solicitantului:  
**BAYERISCHE MOTOREN WERKE**  
**AKTIENGESELLSCHAFT**  
 MUNCHEN, D 807881  
 (54) Denumirea desenului/modelului:  
**RADIATOR, MANER PENTRU USA,**  
**DIRECTIE COMBINATA CU INDICATOR,**  
**PANOU INTERIOR DE PORTIERE, PRAG,**  
**SPOILER, ANTISOC FATA SI SPATE,**  
**CAPOTA PENTRU AUTOVEHICULE**  
 (28) Numărul de desene/modele: 8  
 (51) LOC (7) Cl: **12-16**  
 (80) \*Nr. înregistrării internaționale: **DM/065 120**  
 Data înregistrării internaționale: 26.02.2004  
 Data publicării internaționale: 30.04.2004
- 

- (21) Numărul depozitului național:  
**f 2004 0595**  
 (22) Data depozitului național: 18.03.2004  
 (43) Data publicării: 30.12.2004  
 (71) Numele și adresa solicitantului:  
**DAIMLERCHRYSLER AG**  
 EPPLESTRASSE NR.225, STUTTGART,  
 D 70567DE  
 (54) Denumirea desenului/modelului:  
**CAPAC PENTRU BUTUC DE ROATA**  
 (28) Numărul de desene/modele: 2  
 (51) LOC (7) Cl: **12-16**  
 (80) \*Nr. înregistrării internaționale: **DM/065 145**  
 Data înregistrării internaționale: 18.03.2004  
 Data publicării internaționale: 30.04.2004  
 (30) Prioritatea invocată: Țara / Data / Numărul  
 DE/03.03.2004/40401359.7
- 

- (21) Numărul depozitului național:  
**f 2004 0678**  
 (22) Data depozitului național: 30.03.2004  
 (43) Data publicării: 30.12.2004  
 (71) Numele și adresa solicitantului:  
**DAIMLERCHRYSLER AG**  
 EPPLESTRASSE NR.225, STUTTGART,  
 D 705671172

- (72) Numele autorului:  
JENS MANSKE  
GUENTER HOELZEL
- (54) Denumirea desenului/modelului:  
**VOLAN DE DIRECTIE SI TABLOU DE BORD PENTRU VEICULE**
- (28) Numărul de desene/modele: 8
- (51) LOC (7) Cl: **12-16**
- (80) \*Nr. înregistrării internaționale: **DM/065 222**  
Data înregistrării internaționale: 30.03.2004  
Data publicării internaționale: 28.05.2004
- (30) Prioritatea invocată: Țara / Data / Numărul  
DE/30.09.2003/40306495.3

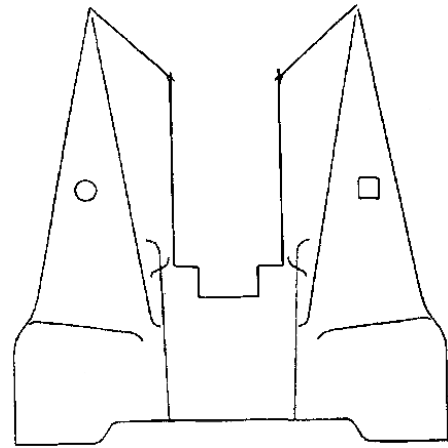

1.2

- (21) Numărul depozitului național:  
**f 2004 1069**
- (22) Data depozitului național: 25.10.2004
- (43) Data publicării: 30.12.2004
- (71) Numele și adresa solicitantului:  
**VASILIU MELU**  
SWTR. VADUL SACALELOR NR. 3,  
BL. PESCARUȘ, AP.35, GALAȚI,  
GL 8000371742
- (72) Numele autorului:  
VASILIU MELU
- (54) Denumirea desenului/modelului:  
**CAP ANCORĂ**
- (28) Numărul de desene/modele: 1
- (51) LOC (7) Cl: **12-16**

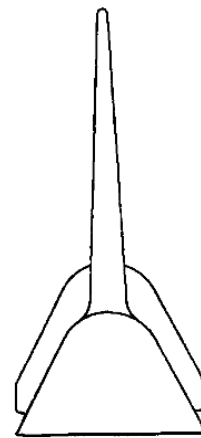

1.3

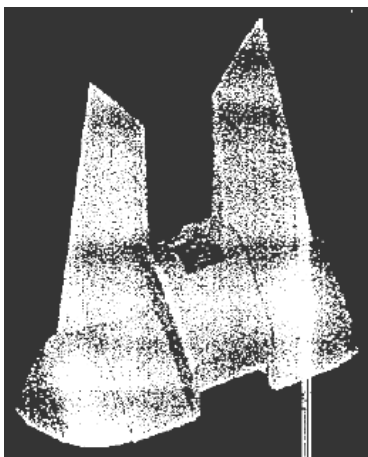

1.1

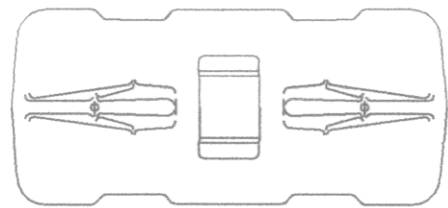

1.4

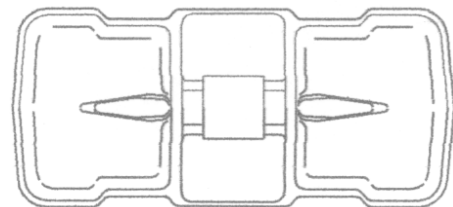

1.5

**CLASA 13 - APARATE DE PRODUCERE,  
DISTRIBUȚIE ȘI TRANSFORMARE  
A ENERGIEI ELECTRICE**

- (21) Numărul depozitului național:  
**f 2004 0682**
- (22) Data depozitului național: 04.03.2004
- (43) Data publicării: 30.12.2004
- (71) Numele și adresa solicitantului:  
**STICHTING ENERGIEONDERZOEK**  
CENTRUM NEDERLAND NO.3,  
WESTERDUINWEG, LE PETTEN,  
NL 17551
- (54) Denumirea desenului/modelului:  
**BATERII SOLARE**
- (28) Numărul de desene/modele: 2
- (51) LOC (7) Cl: **13-99**
- (80) \*Nr. înregistrării internaționale: **DM/065 271**  
Data înregistrării internaționale: 04.03.2004  
Data publicării internaționale: 28.05.2004

**CLASA 14 - APARATE DE ÎNREGISTRARE,  
DE TELECOMUNICAȚII  
ȘI PRELUCRARE  
A INFORMAȚIILOR**

- (21) Numărul depozitului național:  
**f 2004 0610**
- (22) Data depozitului național: 18.03.2004
- (43) Data publicării: 30.12.2004
- (71) Numele și adresa solicitantului:  
**DAIMLERCHRYSLER AG**  
EPPLESTRASSE NR.225, STUTTGART,  
D 705671172
- (72) Numele autorului:  
JENS MANSKE  
GUENTER HOELZEL
- (54) Denumirea desenului/modelului:  
**REPREZENTARE GRAFICA PENTRU  
INTERFATA UTILIZATOR**
- (28) Numărul de desene/modele: 17
- (51) LOC (7) Cl: **14-03**
- (80) \*Nr. înregistrării internaționale: **DM/065 189**  
Data înregistrării internaționale: 18.03.2004  
Data publicării internaționale: 30.03.2004
- (30) Prioritatea invocată: Țara / Data / Numărul  
DE/09.10.2003/403064396.1

**CLASA 15 - MAȘINI NECUPRINSE ÎN  
ALTE CLASE**

- (21) Numărul depozitului național:  
**f 2004 0756**
- (22) Data depozitului național: 26.07.2004
- (43) Data publicării: 30.12.2004
- (71) Numele și adresa solicitantului:  
**S.C. MECANICA CEAHLĂU**  
STR. DUMBRAVEI NR.6, PIATRA NEAMȚ,  
NT 610202
- (72) Numele autorului:  
PETRESCU VILY  
CHIRIȚĂ EUGENIU  
SĂVOAIA NECULAI  
GRIGORE IOAN
- (54) Denumirea desenului/modelului:  
**MAȘINI DE SEMĂNAT PĂIOASE**
- (28) Numărul de desene/modele: 3
- (51) LOC (7) Cl: **15-03**

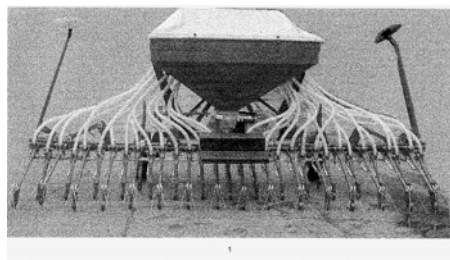

1

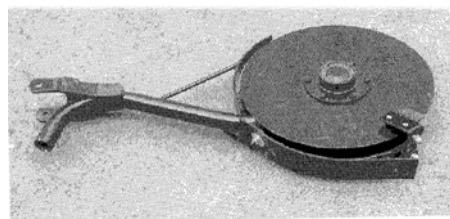

2

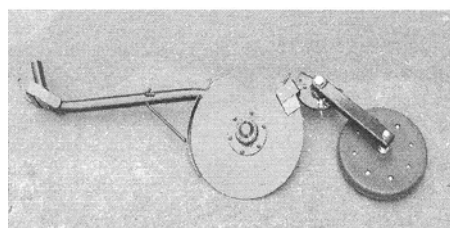

3

- (21) Numărul depozitului național:  
**f 2004 0685**
- (22) Data depozitului național: 31.03.2004
- (43) Data publicării: 30.12.2004
- (71) Numele și adresa solicitantului:  
**FRIGOGLASS COMMERCIAL  
REFRIGERATION S.A.I.C.**  
44, KIFISSIAS AVENUE, MAROUSSI,  
ATTIKA, GR 151251618
- (72) Numele autorului:  
PAPAYIANNIDIS PASCHALIS  
SMIRNIS GEORGIOS  
RAFTOPOULOS MICHAIL
- (54) Denumirea desenului/modelului:  
**REFRIGERATOR**
- (28) Numărul de desene/modele: 1
- (51) LOC (7) Cl: **15-07**
- (80) \*Nr. înregistrării internaționale: **DM/065 281**  
Data înregistrării internaționale: 31.03.2004  
Data publicării internaționale: 28.05.2004
- (30) Prioritatea invocată: Țara / Data / Numărul  
GR/06.02.2004/20040600014

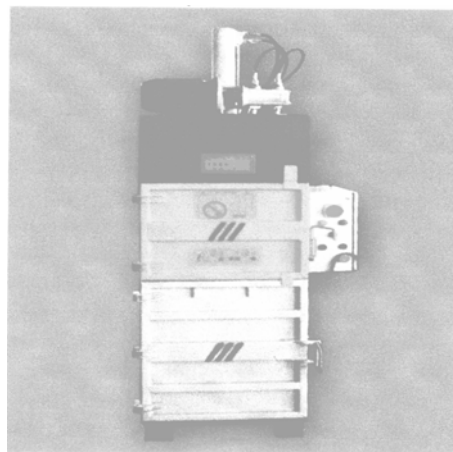

2

- (21) Numărul depozitului național:  
**f 2004 0618**
- (22) Data depozitului național: 01.06.2004
- (43) Data publicării: 30.12.2004
- (71) Numele și adresa solicitantului:  
**S.C. UTCHIM S.A.**  
STR. 13 DECEMBRIE NR. 208, GĂEȘTI, DB  
135200
- (54) Denumirea desenului/modelului:  
**PRESE VARTICALE**
- (28) Numărul de desene/modele: 3
- (51) LOC (7) Cl: **15-09**

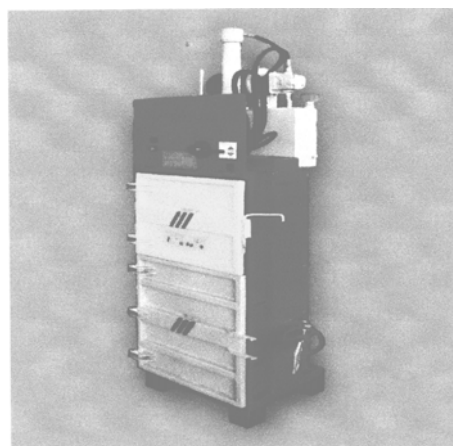

3

---

**CLASA 19 - PAPETĂRIE, ARTICOLE DE  
BIROU, MATERIALE PENTRU  
ARTE, ÎNVĂȚĂMÂNT**

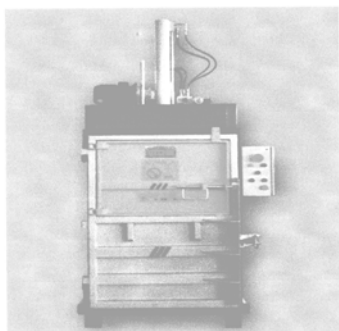

1

1

- (21) Numărul depozitului național:  
**f 2004 0393**
- (22) Data depozitului național: 04.11.2003
- (43) Data publicării: 30.12.2004
- (71) Numele și adresa solicitantului:  
**OPTEX HANDELS GMBH**  
ROENNEBERGSTRASSE 3/3A, BERLIN,  
D 121611523
- (72) Numele autorului:  
STRAUCH AND MAYER "P+M  
DESIGNHAUS"
- (54) Denumirea desenului/modelului:  
**PERFORATOR SI CAPSATOR DE BIROU**
- (28) Numărul de desene/modele: 2

- (51) LOC (7) Cl: **19-02**  
 (80) \*Nr. înregistrării internaționale: **DM/064 941**  
 Data înregistrării internaționale: 04.11.2003  
 Data publicării internaționale: 31.03.2004

- (21) Numărul depozitului național:  
**f 2004 0589**  
 (22) Data depozitului național: 04.03.2004  
 (43) Data publicării: 30.12.2004  
 (71) Numele și adresa solicitantului:  
**HENKEL KOMMANDITGESELLSCHAFT  
 AUF AKTIEN**  
 HENKELSTRASSE NO.67, DUSSELDORF,  
 D 40589326  
 (72) Numele autorului:  
 WULF HERRMANNSEN  
 CORINE VAN ZUTHEM-MASSDAM  
 LUTZ PAULUS  
 ULF PLIHAL  
 (54) Denumirea desenului/modelului:  
**DISTRIBUTOR DE BANDA ADEZIVA CU  
 CORECTOR**  
 (28) Numărul de desene/modele: 2  
 (51) LOC (7) Cl: **19-02**  
 (80) \*Nr. înregistrării internaționale: **DM/065 132**  
 Data înregistrării internaționale: 04.03.2004  
 Data publicării internaționale: 30.04.2004  
 (30) Prioritatea invocată: Țara / Data / Numărul  
 DE/17.09.2003/403 06 008.7  
 DE/24.02.2004/404 01 231.0

- (21) Numărul depozitului național:  
**f 2004 0573**  
 (22) Data depozitului național: 18.11.2003  
 (43) Data publicării: 30.12.2004  
 (71) Numele și adresa solicitantului:  
**PORSCHE DESIGN PRODUKTE  
 VERTRIEBSGESELLSCHAFT MBH**  
 MAXIMILIANSTRABE 8, MUNCHEN,  
 D 805391555  
 (72) Numele autorului:  
 PROF. F.A. PORSCHE AND  
 TRAGATSCHNIG  
 (54) Denumirea desenului/modelului:  
**INSRUMENTE DE SCRIS**  
 (28) Numărul de desene/modele: 6  
 (51) LOC (7) Cl: **19-06**  
 (80) \*Nr. înregistrării internaționale: **DM/065 097**  
 Data înregistrării internaționale: 18.11.2003  
 Data publicării internaționale: 18.11.2004  
 (30) Prioritatea invocată: Țara / Data / Numărul  
 DE/19.05.2003/203 07 795.4

- (21) Numărul depozitului național:  
**f 2004 0735**  
 (22) Data depozitului național: 13.07.2004  
 (43) Data publicării: 30.12.2004  
 (71) Numele și adresa solicitantului:  
**S.C. HELP NET ROMANIA S.A.**  
 STR. GEORGE CONSTANTINESCU NR. 2,  
 SECT.2, BUCURESTI, B 70000  
 (54) Denumirea desenului/modelului:  
**CARD DE REDUCERE**  
 (28) Numărul de desene/modele: 1  
 (51) LOC (7) Cl: **19-08**

**Reprezentările grafice se găsesc la pagina  
 1985**

- (21) Numărul depozitului național:  
**f 2004 0787**  
 (22) Data depozitului național: 07.10.2004  
 (43) Data publicării: 30.12.2004  
 (71) Numele și adresa solicitantului:  
**S.C. FABBER PROD S.R.L.**  
 BDUL MUNCII NR. 87, CLUJ NAPOCA,  
 CJ 1488  
 (72) Numele autorului:  
 ȚĂRMURE ALEXANDRU  
 (54) Denumirea desenului/modelului:  
**ETICHETE PENTRU VIN**  
 (28) Numărul de desene/modele: 2  
 (51) LOC (7) Cl: **19-08**

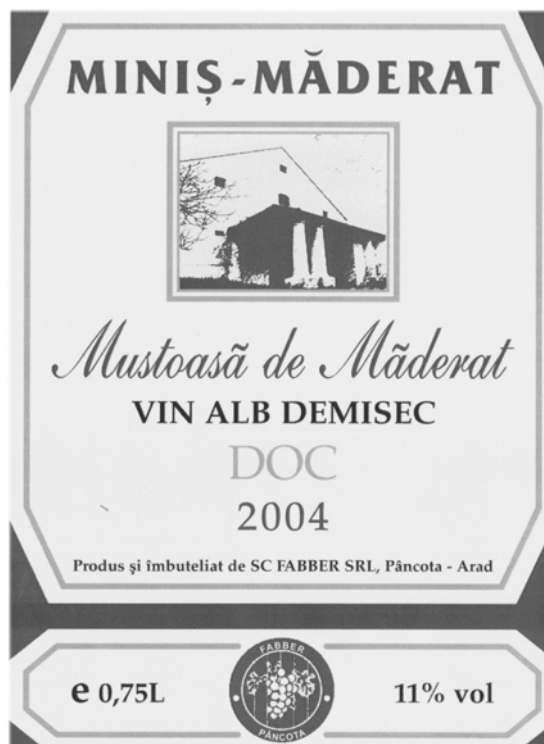



- (21) Numărul depozitului național:  
f 2004 0793
- (22) Data depozitului național: 09.08.2004
- (43) Data publicării: 30.12.2004
- (71) Numele și adresa solicitantului:  
S.C. AGROINDUSTRIALA BUCIUM S.A.  
ȘOS. BUCIUM NR. 53, IAȘI, IS 1
- (54) Denumirea desenului/modelului:  
ETICHETE
- (28) Numărul de desene/modele: 4
- (51) LOC (7) CI: 19-08

2

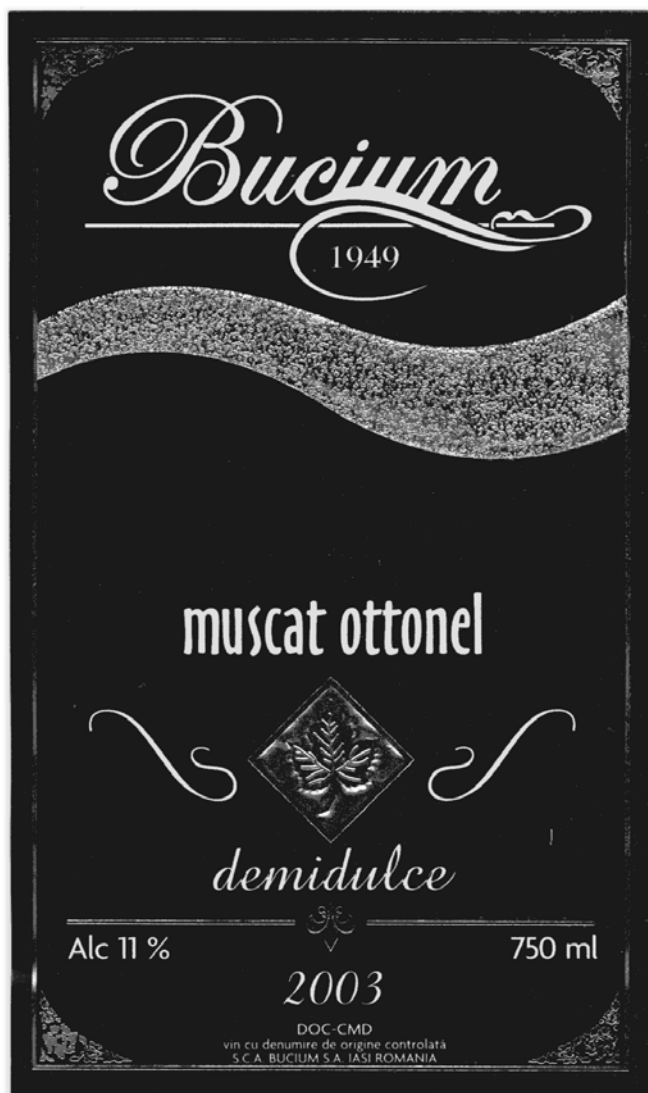

1

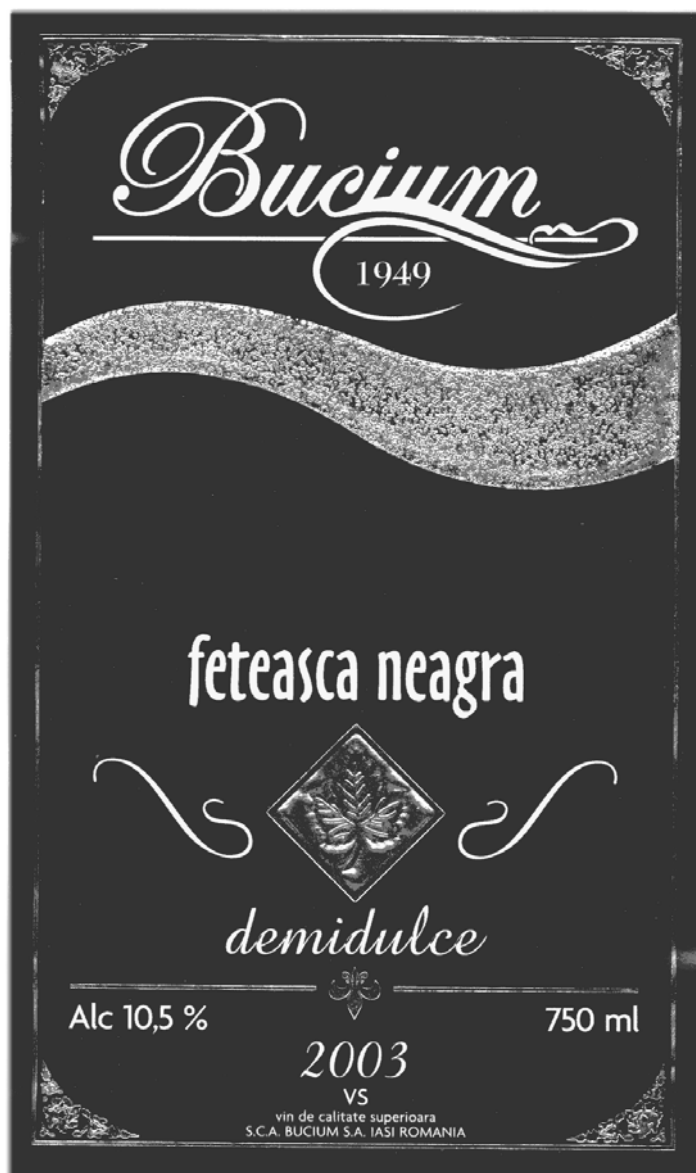

2



4



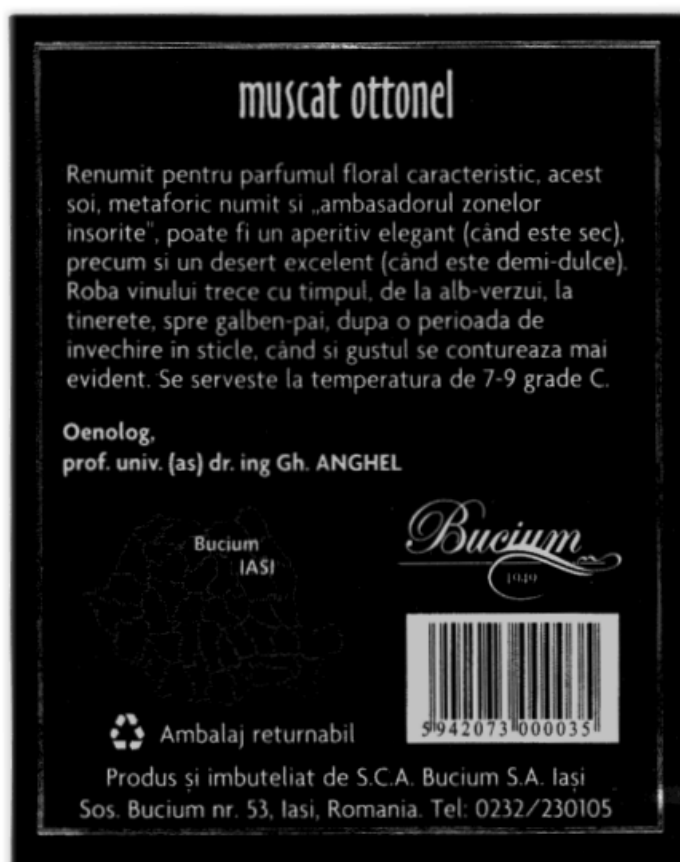

3

- (21) Numărul depozitului național:  
**f 2004 0803**
- (22) Data depozitului național: 11.08.2004
- (43) Data publicării: 30.12.2004
- (71) Numele și adresa solicitantului:  
**S.C. VITAROM IMPEX S.R.L.**  
ȘOS. VIILOR NR. 55, SECT.5, BUCUREȘTI,  
B 1492
- (72) Numele autorului:  
CLAUDIA IACOBUȚĂ
- (54) Denumirea desenului/modelului:  
**ETICHETĂ-ROUA MUNȚILOR**
- (28) Numărul de desene/modele: 1
- (51) LOC (7) Cl: **19-08**

**Reprezentarea grafică se găsește la pagina 1985**

- (21) Numărul depozitului național:  
**f 2004 0865**
- (22) Data depozitului național: 02.09.2004
- (43) Data publicării: 30.12.2004
- (71) Numele și adresa solicitantului:  
**S.C. STANDARD NUTRICIA S.R.L.**  
STR. SPERANȚEI NR.27, PARTER, SECT.2,  
BUCUREȘTI, B 7000
- (72) Numele autorului:  
BRÂNZAȘ BOGDAN
- (54) Denumirea desenului/modelului:  
**GRAFICĂ PENTRU BUTELII DIN PET ȘI STICLE**
- (28) Numărul de desene/modele: 12
- (51) LOC (7) Cl: **19-08**

**Reprezentările grafice se găsesc la pagina 1986**

- (21) Numărul depozitului național:  
**f 2004 1011**
- (22) Data depozitului național: 29.09.2004
- (43) Data publicării: 30.12.2004
- (71) Numele și adresa solicitantului:  
**S.C. PUTNA S.A.**  
STR. ANTREPOZITELOR NR. 7-9,  
FOCȘANI, VN 6201041
- (54) Denumirea desenului/modelului:  
**ETICHETE**
- (28) Numărul de desene/modele: 2
- (51) LOC (7) Cl: **19-08**



1



2

- (21) Numărul depozitului național:  
**f 2004 1016**
- (22) Data depozitului național: 30.09.2004
- (43) Data publicării: 30.12.2004
- (71) Numele și adresa solicitantului:  
**ALISA PROD IMPORT EXPORT S.R.L.**  
STR. PROF. VICTOR DUMITRESCU  
NR. 73, DOBROIEȘTI, IF 0770851

- (54) Denumirea desenului/modelului:  
**ETICHETĂ**
- (28) Numărul de desene/modele: 1
- (51) LOC (7) Cl: **19-08**

**Reprezentarea grafică se găsește la pagina 1988**

---

- (21) Numărul depozitului național:  
**f 2004 1071**
- (22) Data depozitului național: 26.10.2004
- (43) Data publicării: 30.12.2004
- (71) Numele și adresa solicitantului:  
**BOS TRADING IMPEX S.R.L.**  
STR. MAICA DOMNULUI NR.41, SECT.2,  
BUCUREȘTI, B 7000
- (72) Numele autorului:  
TANRIKULU OZGUR
- (54) Denumirea desenului/modelului:  
**SIGLĂ**
- (28) Numărul de desene/modele: 1
- (51) LOC (7) Cl: **19-08**

**Reprezentarea grafică se găsește la pagina 1988**

---

- (21) Numărul depozitului național:  
**f 2004 1151**
- (22) Data depozitului național: 04.11.2004
- (43) Data publicării: 30.12.2004
- (71) Numele și adresa solicitantului:  
**ASOCIAȚIA PENTRU NUMEROTAREA  
INTERNAȚIONALĂ A ARTICOLELOR  
DIN ROMÂNIA**  
BDUL. AVIATORILOR NR. 50A, SECTOR 1,  
BUCUREȘTI, B 0118641
- (54) Denumirea desenului/modelului:  
**COD DE BARE**
- (28) Numărul de desene/modele: 7
- (51) LOC (7) Cl: **19-08**

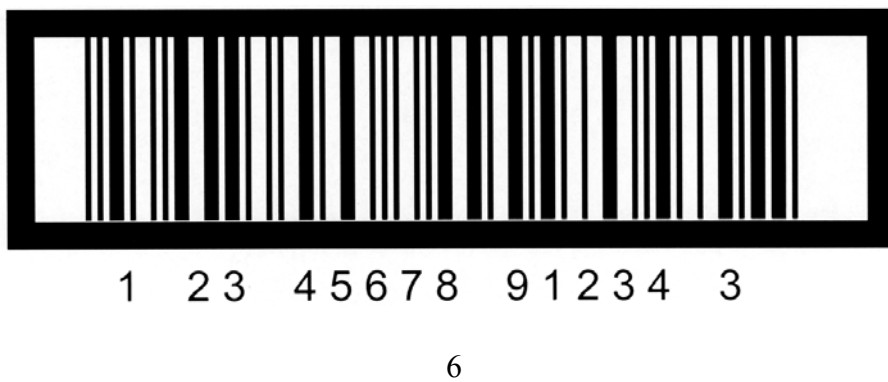

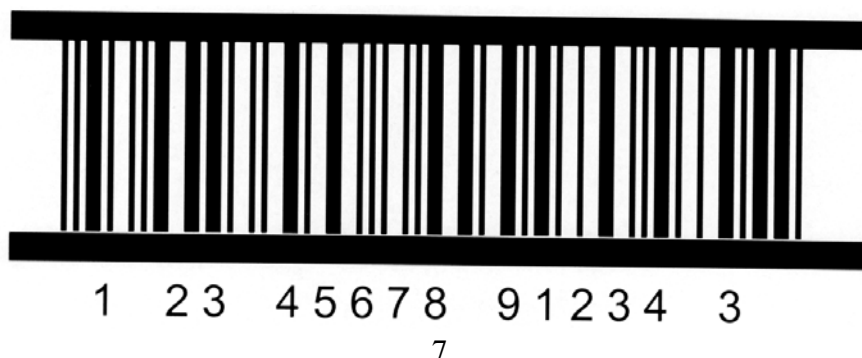

**CLASA 20 - ECHIPAMENTE PENTRU  
VÂNZARE ȘI PUBLICITATE,  
SEMNE LUMINOASE,  
INDICATOARE**

- (21) Numărul depozitului național:  
**f 2004 0979**
- (22) Data depozitului național: 14.09.2004
- (43) Data publicării: 30.12.2004
- (71) Numele și adresa solicitantului:  
**COCIS VICTORIA**  
BDUL. TINERETULUI NR. 49, BL. 58, SC. 2,  
AP.41, SECT.4, BUCUREȘTI, B 1600
- (72) Numele autorului:  
COCIS VICTORIA
- (54) Denumirea desenului/modelului:  
**STAND DE PREZENTARE**
- (28) Numărul de desene/modele: 1
- (51) LOC (7) Cl: **20-02**

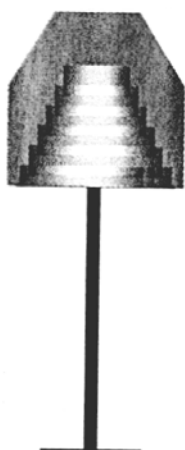

- (21) Numărul depozitului național:  
**f 2004 0982**
- (22) Data depozitului național: 16.09.2004
- (43) Data publicării: 30.12.2004
- (71) Numele și adresa solicitantului:  
**NEW EUROPE MEDIA S.R.L.**  
STR. ION CÂMPINEANU NR. 24, BL.18B,  
SC.1, AP.30, SECT.1,  
BUCUREȘTI, B 888
- (72) Numele autorului:  
MICHELE GREEN  
CĂTĂLIN CIOLCAN
- (54) Denumirea desenului/modelului:  
**STAND PUBLICITAR**
- (28) Numărul de desene/modele: 1
- (51) LOC (7) Cl: **20-02**

**Reprezentarea grafică se găsește la pagina  
1988**

- (21) Numărul depozitului național:  
**f 2004 0983**
- (22) Data depozitului național: 16.09.2004
- (43) Data publicării: 30.12.2004
- (71) Numele și adresa solicitantului:  
**NEW EUROPE MEDIA S.R.L.**  
STR. ION CÂMPINEANU NR. 24, BL.18B,  
SC.1, AP.30, SECT.1, BUCUREȘTI, B 888
- (72) Numele autorului:  
MICHELE GREEN  
CĂTĂLIN CIOLCAN
- (54) Denumirea desenului/modelului:  
**STAND PUBLICITAR**
- (28) Numărul de desene/modele: 1
- (51) LOC (7) Cl: **20-02**

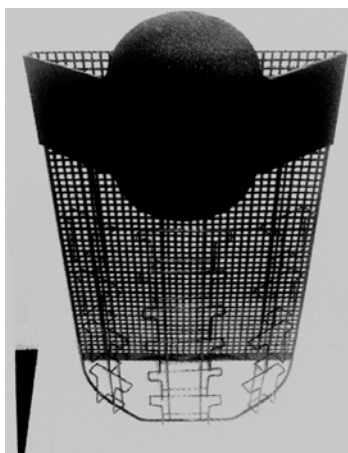
**CLASA 21 - JOCURI, JUCĂRII, CORTURI  
ȘI ARTICOLE DE SPORT**

- 
- (21) Numărul depozitului național:  
**f 2004 0790**
- (22) Data depozitului național: 05.08.2004
- (43) Data publicării: 30.12.2004
- (71) Numele și adresa solicitantului:  
**PALAZ MIHAI LUCIAN**  
STR. LUNCȘOARA NR. 25, BL.75, SC.A,  
ET.5, AP.22, SECT.2, BUCUREȘTI, B 1
- (54) Denumirea desenului/modelului:  
**SUPPORT PANOU PUBLICITAR**
- (28) Numărul de desene/modele: 1
- (51) LOC (7) Cl: **20-03**

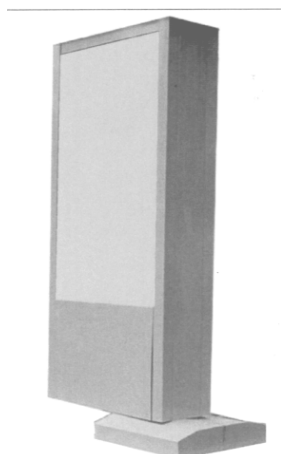

- (21) Numărul depozitului național:  
**f 2004 0434**
- (22) Data depozitului național: 12.11.2003
- (43) Data publicării: 30.12.2004
- (71) Numele și adresa solicitantului:  
**MASERATI S.P.A.**  
VIALE CIRO MENOTTI NR.322,  
MODENA, I 411001524
- (72) Numele autorului:  
GIURGIARO FABRIZIO
- (54) Denumirea desenului/modelului:  
**MASINUTA DE JUCARIE**
- (28) Numărul de desene/modele: 1
- (51) LOC (7) Cl: **21-01**
- (80) \*Nr. înregistrării internaționale: **DM/065 049**  
Data înregistrării internaționale: 12.11.2003  
Data publicării internaționale: 31.03.2004
- (30) Prioritatea invocată: Țara / Data / Numărul  
EM/16.05.2003/000031851

- 
- (21) Numărul depozitului național:  
**f 2004 0586**
- (22) Data depozitului național: 10.03.2004
- (43) Data publicării: 30.12.2004
- (71) Numele și adresa solicitantului:  
**CAMILLERI OLIVIER LAURENT**  
QUARTIER BUAMPIN NO. 219B CHEMIN  
DE BUAMPIN, PEILLE, F 064401571
- (72) Numele autorului:  
CAMILLERI OLIVIER LAURENT
- (54) Denumirea desenului/modelului:  
**CARTI DE JOC**
- (28) Numărul de desene/modele: 6
- (51) LOC (7) Cl: **21-01**
- (80) \*Nr. înregistrării internaționale: **DM/065 128**  
Data înregistrării internaționale: 10.03.2004  
Data publicării internaționale: 30.04.2004
- (30) Prioritatea invocată: Țara / Data / Numărul  
FR/01.10.2003/03 4752
-

**CLASA 23 - INSTALAȚII PENTRU  
DISTRIBUȚIA FLUIDELOR,  
INSTALAȚII SANITARE DE  
CĂLDURĂ, DE VENTILAȚIE  
ȘI CONDIȚIONARE A AERULUI,  
COMBUSTIBILI SOLIZI.**

(21) Numărul depozitului național:

**f 2004 0674**

(22) Data depozitului național: 17.02.2004

(43) Data publicării: 30.12.2004

(71) Numele și adresa solicitantului:

**SARL VENTE INDUSTRIAL FACTOR**

LIEUDIT ECALLES, ESTOUTEVILLE  
ECALLES, F 767501

(54) Denumirea desenului/modelului:

**CAPACE PENTRU SCAUNE DE TOALETA**

(28) Numărul de desene/modele: 15

(51) LOC (7) Cl: **23-02**

(80) \*Nr. înregistrării internaționale: **DM/065 212**

Data înregistrării internaționale: 17.02.2004

Data publicării internaționale: 28.05.2004

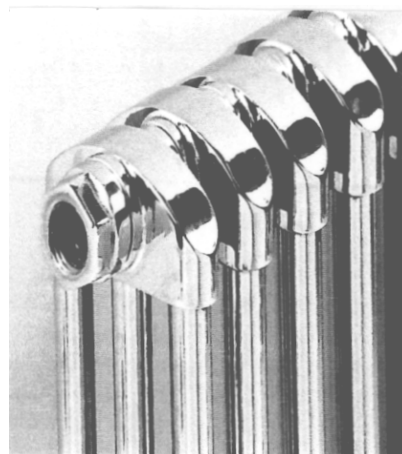

1

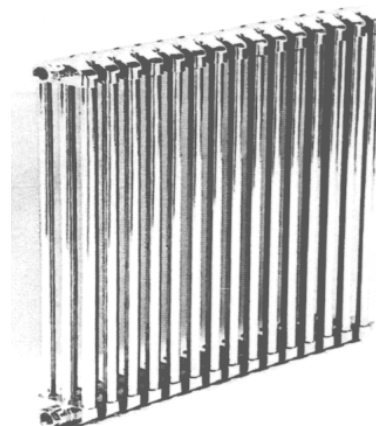

2

(21) Numărul depozitului național:

**f 2004 0766**

(22) Data depozitului național: 29.07.2004

(43) Data publicării: 30.12.2004

(71) Numele și adresa solicitantului:

**S.C. ARAS S.R.L.**

STR. ZIZINULUI NR.144-146, BRAȘOV, BV  
2200

(72) Numele autorului:

PREDA RADU

ZBÂRCEA IOAN

(54) Denumirea desenului/modelului:

**RADIATOR**

(28) Numărul de desene/modele: 6

(51) LOC (7) Cl: **23-03**

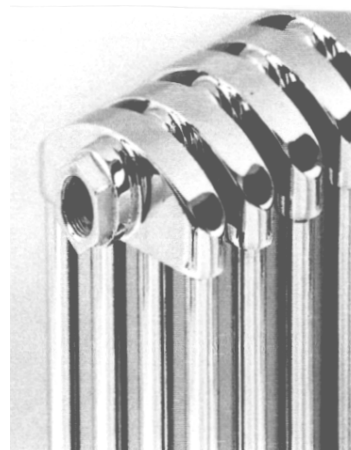

3

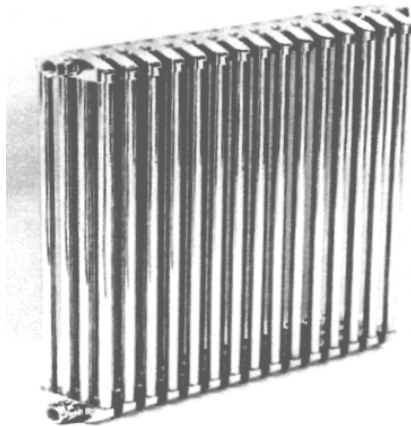

4

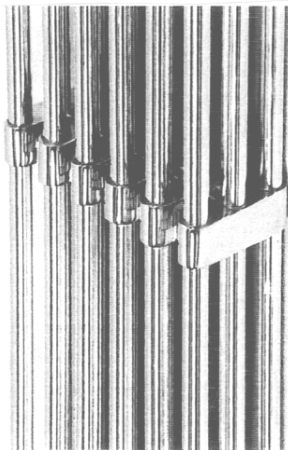

5



6

- (21) Numărul depozitului național:  
**f 2004 0843**
- (22) Data depozitului național: 24.08.2004
- (43) Data publicării: 30.12.2004
- (71) Numele și adresa solicitantului:  
**S.C. INSTIRIG S.A.**  
STR. NICOLAE BĂLCESCU NR. 192, BALȘ,  
OT 0800
- (72) Numele autorului:  
ENE ȘTEFAN  
PELINARU TATIANA CORNELIA  
CHIREA MARIAN LAURENȚIU
- (54) Denumirea desenului/modelului:  
**GARNITURI DE UȘI PENTRU SOBE ȘI  
ȘEMINEE**
- (28) Numărul de desene/modele: 11
- (51) LOC (7) Cl: **23-03**



1

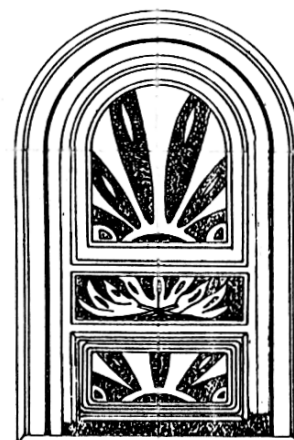

2

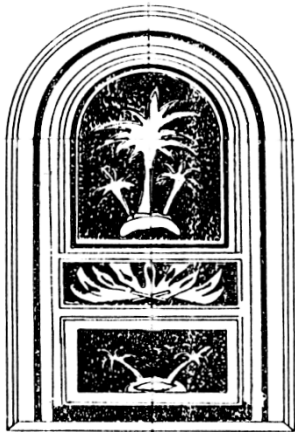

3

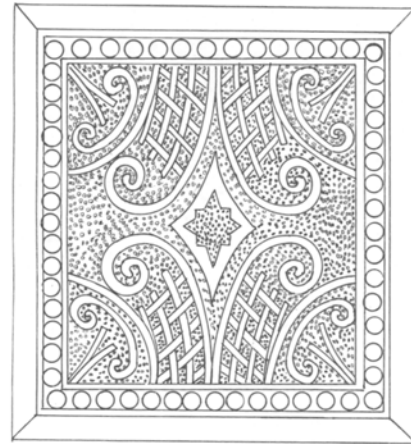

6

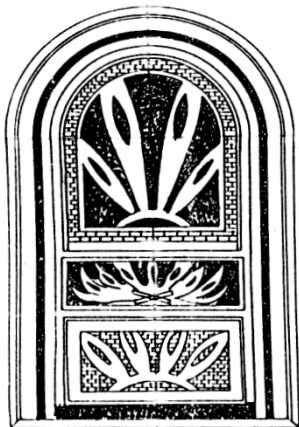

4

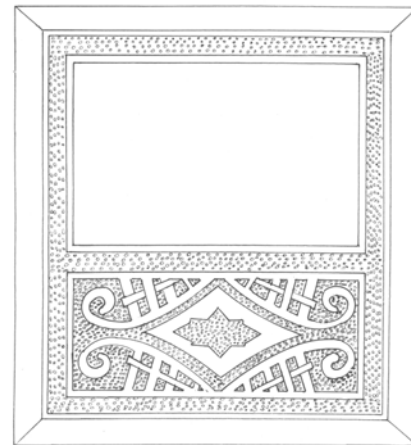

7

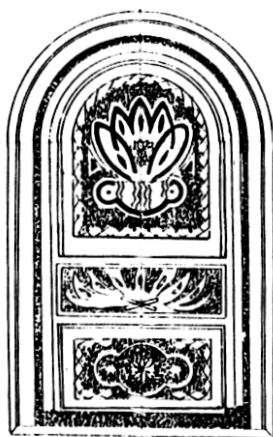

5

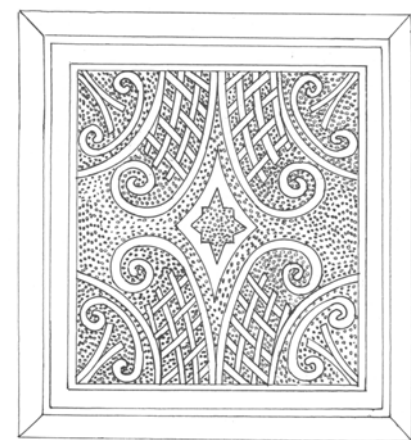

8



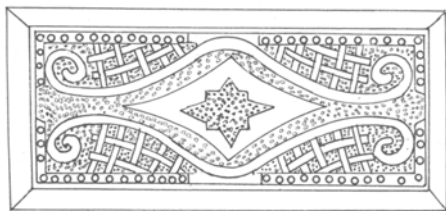

9

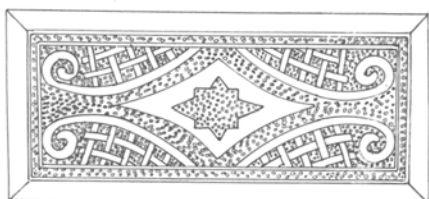

10

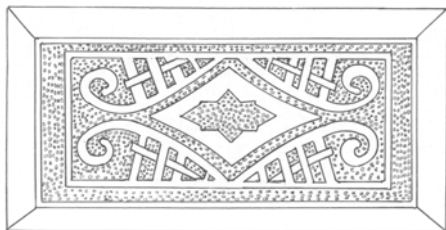

11

(57) Descrierea desenului/modelului:

Boiler paralelipipedic având frontal, un semnalizator central elipsoidal și mai jos, în formă proieminentă de sfert de elipsă cu rotunjimea în jos, cu chenar negru, elementele de comandă și măsură, așezate astfel: pe două orizontale, sus, de la stânga un buton cu ridicătură dreptunghiulară, mărginit de un traseu circular terminat cu un punct, un afișor-central și un instrument rotund, iar jos, trei butoane similare, cele marginale având două indicații punctuale iar cel central mărginit de traseucircular închis cu un punct, iar jos dreapta având înscris Baykan.

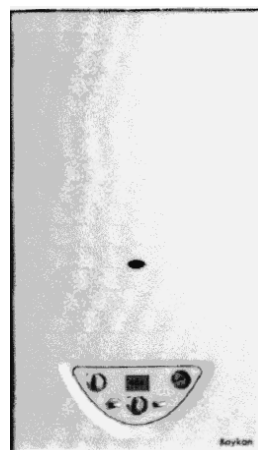

(21) Numărul depozitului național:

**f 2004 1050**

(22) Data depozitului național: 14.10.2004

(43) Data publicării: 30.12.2004

(71) Numele și adresa solicitantului:

**BAYKAN DOGALGAZ MALZEMELERI  
PAZARLAMA SANAYI VE TICARET  
ANONIM SIRKETI**

IKITELLI ORGANIZE SANAYI BOLGESI  
HASEYAT KOOP. TZRGUT OZAL  
CD.NO:147/1IKITELLI-K. CEKMECE,  
ISTANBUL, TR 1703

(72) Numele autorului:

LEVENT ŞAHIN

(54) Denumirea desenului/modelului:

**BOILER DE PERETE**

(28) Numărul de desene/modele: 1

(51) LOC (7) Cl: **23-03**

(21) Numărul depozitului național:

**f 2004 1018**

(22) Data depozitului național: 01.10.2004

(43) Data publicării: 30.12.2004

(71) Numele și adresa solicitantului:

**VASILE IULIAN**

BDUL. TIMIȘOARA NR. 60-62, SECT.6,  
BUCUREȘTI, B 0613181612

(72) Numele autorului:

VASILE IULIAN

(54) Denumirea desenului/modelului:

**UȘIȚĂ DE VIZITARE ȘI RAME DE  
VENTILAȚIE**

(28) Numărul de desene/modele: 3

(51) LOC (7) Cl: **23-04**

(57) Descrierea desenului/modelului:

**model 1** - Modelul 1: - Ușiță de vizitare, realizată dintr-o parte fixă și una mobilă. Partea mobilă prezintă frontal o suprafață dreptunghiulară, iar înspre spate prezintă, pe fiecare latură, canturi înguste dreptunghiulare. Canturile de la baze prezintă spre extremitatea liberă, un decupaj realizat după patru drepte și o curbă. Partea fixă a ușii este formată din două rame perpendiculare una pe patru drepte și o curbă. Partea fixă a ușii este formată din două rame perpendiculare una pe cealaltă, una din ele fiind în plan paralel cu partea mobilă în poziția închisă. Rama perpendiculară pe planul ușii în poziție închisă prezintă câte 4 orificii pe fiecare latură și, pe baze, prezintă elementele de prindere. figura 1.1 - vedere în perspectivă din față în poziție închisă; figura 1.2 - vedere în perspectivă din spate în poziție deschisă; **model 2** - Modelul 2: - Ramă de ventilație, realizată dintr-o parte fixă și una detașabilă. Partea detașabilă prezintă central pe baze câte un orificiu de prindere, are forma unei rame dreptunghiulare cu colțurile rotunjite, care limitează frontal un cadru dreptunghiular în care sunt dispuse lamelele reglabile. Partea fixă este un cadru dreptunghiular, care prezintă frontal o ramă dreptunghiulară ce îl depășește în exterior până la dimensiunile părții detașabile și în care sunt realizate trei orificii dreptunghiulare pe laterale și două pe baze. Lateralele părții fixe prezintă câte patru nervuri triunghiulare, iar bazele prezintă câte două nervuri triunghiulare și central un element de forma unei prisme dreptunghiulare de mici dimensiuni. figura 2.1 - vedere în perspectivă din față în poziție dezasamblată; figura 2.2 - vedere în perspectivă din spate în poziție dezasamblată; **model 3** - Modelul 3: - Ramă de ventilație, realizată dintr-o ramă circulară, rame dreptunghiulare cu colțurile rotunjite, care limitează frontal un cadru cilindric în care sunt dispuse lamelele reglabile. Figura 3.1 - vedere în perspectivă din față; figura 3.2 - vedere în perspectivă din spate;

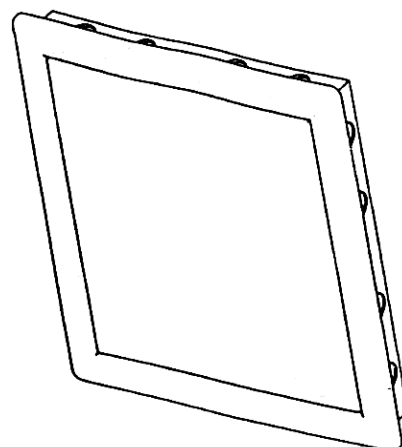

1.1

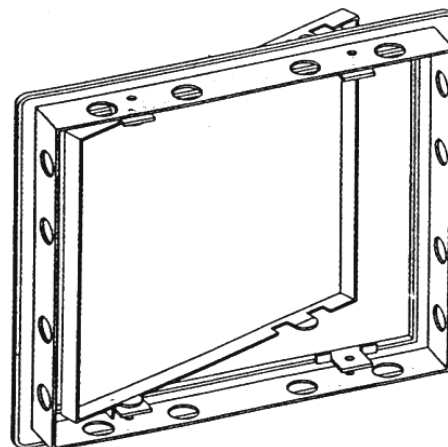

1.2

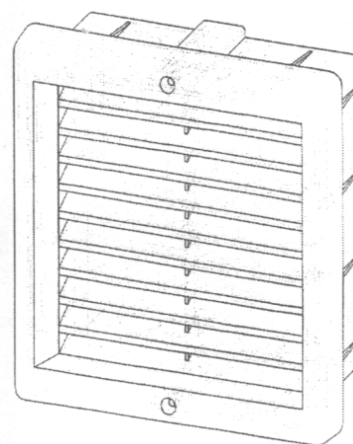

2.1

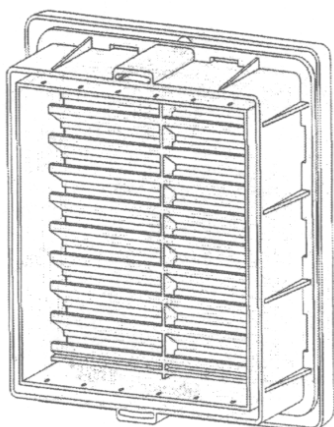
**CLASA 24 - MEDICINĂ ȘI LABORATOARE**

2.2

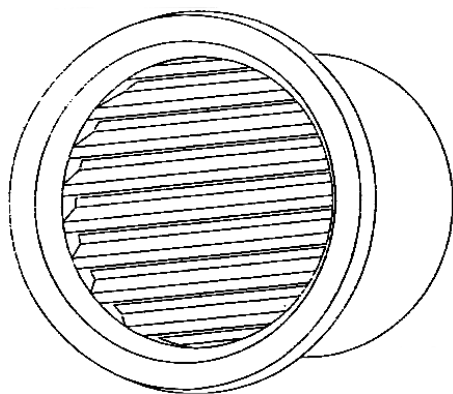

3.1

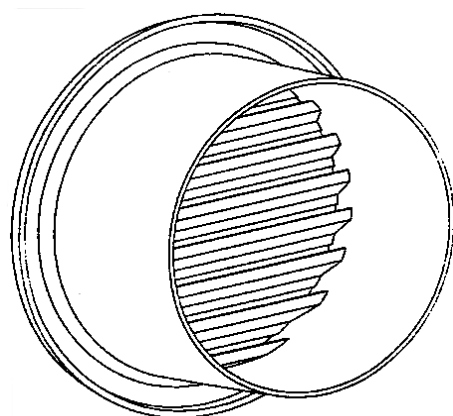

3.2

(21) Numărul depozitului național:

**f 2004 0583**

(22) Data depozitului național: 08.12.2003

(43) Data publicării: 30.12.2004

(71) Numele și adresa solicitantului:

**STRATEC MEDICAL AG**EIMATTSTRASSE 3, OBERDORF,  
CH 44361556

(72) Numele autorului:

STREFF PATRICK

(54) Denumirea desenului/modelului:

**MANER PENTRU INSTRUMENTE  
CHIRURGICALE**

(28) Numărul de desene/modele: 5

(51) LOC (7) Cl: **24-02**(80) \*Nr. înregistrării internaționale: **DM/065 123**

Data înregistrării internaționale: 08.12.2003

Data publicării internaționale: 30.04.2004

(21) Numărul depozitului național:

**f 2004 0584**

(22) Data depozitului național: 08.12.2003

(43) Data publicării: 30.12.2004

(71) Numele și adresa solicitantului:

**STRATEC MEDICAL AG**EIMATTSTRASSE 3, OBERDORF,  
CH 44361556

(72) Numele autorului:

STREFF PATRICK

(54) Denumirea desenului/modelului:

**MANER PENTRU INSTRUMENTE  
CHIRURGICALE**

(28) Numărul de desene/modele: 1

(51) LOC (7) Cl: **24-02**(80) \*Nr. înregistrării internaționale: **DM/065 124**

Data înregistrării internaționale: 08.12.2003

Data publicării internaționale: 30.04.2004

- (21) Numărul depozitului național:  
**f 2004 0585**
- (22) Data depozitului național: 08.12.2003
- (43) Data publicării: 30.12.2004
- (71) Numele și adresa solicitantului:  
**STRATEC MEDICAL AG**  
EIMATTSTRASSE 3, OBERDORF,  
CH 44361556
- (72) Numele autorului:  
STREFF PATRICK
- (54) Denumirea desenului/modelului:  
**MANER PENTRU INSTRUMENTE  
CHIRURGICALE**
- (28) Numărul de desene/modele: 3
- (51) LOC (7) Ci: **24-02**
- (80) \*Nr. înregistrării internaționale: **DM/065 125**  
Data înregistrării internaționale: 08.12.2003  
Data publicării internaționale: 30.04.2004

#### CLASA 25 - CONSTRUCȚII ȘI ELEMENTE DE CONSTRUCȚII

- (21) Numărul depozitului național:  
**f 2004 0608**
- (22) Data depozitului național: 21.11.2003
- (43) Data publicării: 30.12.2004
- (71) Numele și adresa solicitantului:  
**REHAU AG+CO**  
RHENIUMHAUS, REHAU, D 95111DE
- (54) Denumirea desenului/modelului:  
**PROFILE DE ETANSARE**
- (28) Numărul de desene/modele: 6
- (51) LOC (7) Ci: **25-01**
- (80) \*Nr. înregistrării internaționale: **DM/065 185**  
Data înregistrării internaționale: 21.11.2003  
Data publicării internaționale: 30.04.2004
- (30) Prioritatea invocată: Țara / Data / Numărul  
DE/26.06.2003/4 03 04 353.0

- (21) Numărul depozitului național:  
**f 2004 0673**
- (22) Data depozitului național: 25.02.2004
- (43) Data publicării: 30.12.2004

- (71) Numele și adresa solicitantului:  
**PICHLER RUPRECHT**  
BREITENSTEINSTRASSE 8,  
WAAKIRCHEN, D 83666AT
- (54) Denumirea desenului/modelului:  
**CARAMIZI**
- (28) Numărul de desene/modele: 9
- (51) LOC (7) Ci: **25-01**
- (80) \*Nr. înregistrării internaționale: **DM/065 209**  
Data înregistrării internaționale: 25.02.2004  
Data publicării internaționale: 28.04.2004
- (30) Prioritatea invocată: Țara / Data / Numărul  
AT/30.08.2003/MU2136-44/2003

- (21) Numărul depozitului național:  
**f 2004 0683**
- (22) Data depozitului național: 20.05.2004
- (43) Data publicării: 30.12.2004
- (71) Numele și adresa solicitantului:  
**USUL IBRAHIM**  
GENTSE WEG 37, BEVEREM-WAAS,  
B 91201615
- (72) Numele autorului:  
USUL IBRAHIM
- (54) Denumirea desenului/modelului:  
**CARAMIZI**
- (28) Numărul de desene/modele: 3
- (51) LOC (7) Ci: **25-01**
- (80) \*Nr. înregistrării internaționale: **DM/065 272**  
Data înregistrării internaționale: 20.05.2004  
Data publicării internaționale: 28.05.2004

- (21) Numărul depozitului național:  
**f 2004 0840**
- (22) Data depozitului național: 17.09.2004
- (43) Data publicării: 30.12.2004
- (71) Numele și adresa solicitantului:  
**MONOLIT S.R.L.**  
STR. NICOLAE BĂLCESCU NR. 30,  
GHEORGHENI, HR 1537
- (72) Numele autorului:  
PORTIK NANDOR BARNA
- (54) Denumirea desenului/modelului:  
**ELEMENTE DE CONSTRUCȚII DIN LEMN**
- (28) Numărul de desene/modele: 10
- (51) LOC (7) Ci: **25-01**

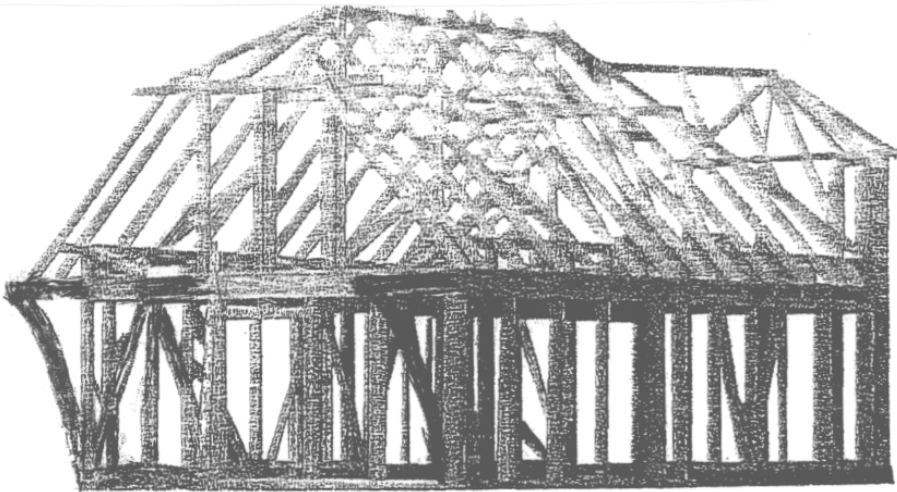

1

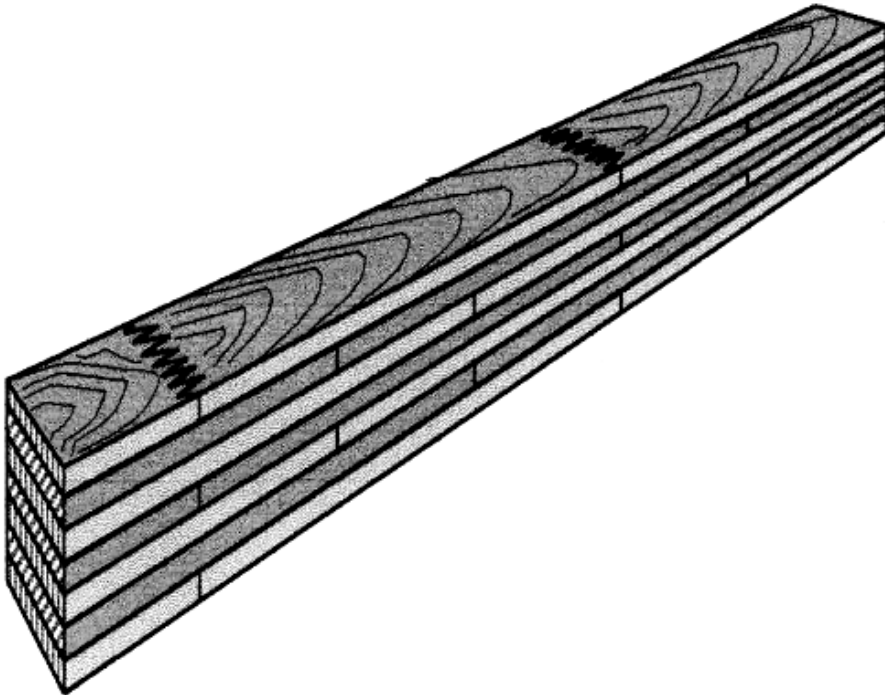

2

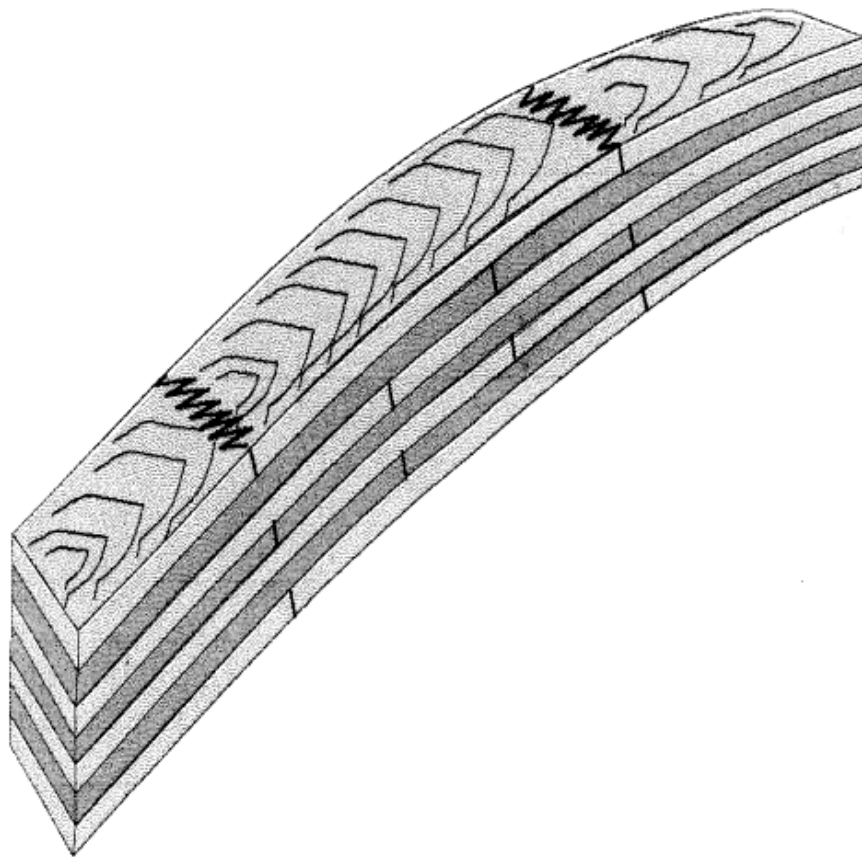

3

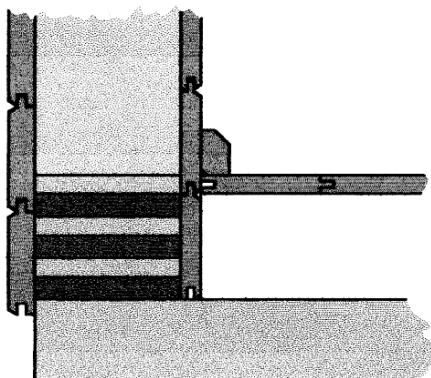

4

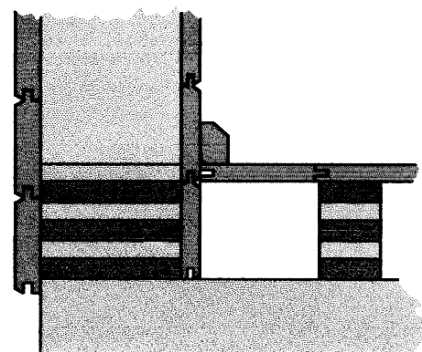

5

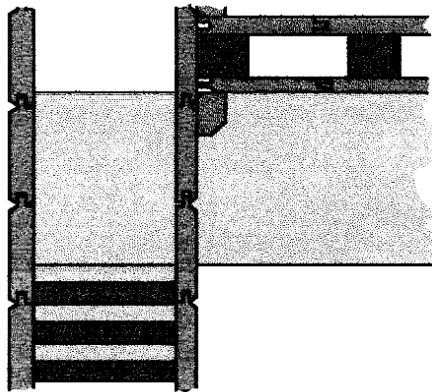

6

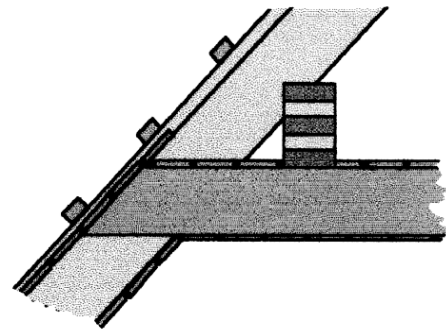

9

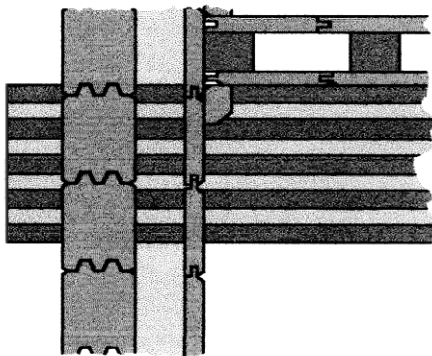

7

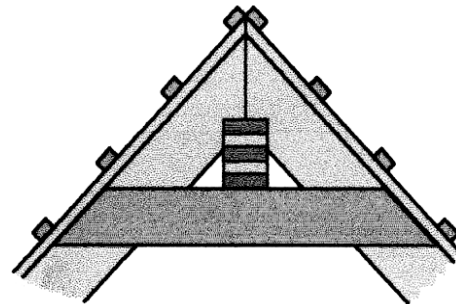

10

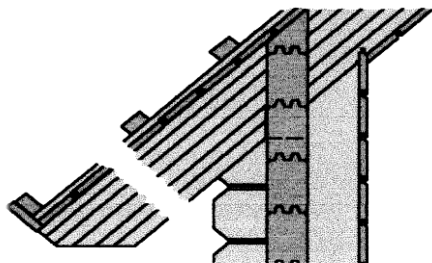

8

(21) Numărul depozitului național:

**f 2004 0846**

(22) Data depozitului național: 25.08.2004

(43) Data publicării: 30.12.2004

(71) Numele și adresa solicitantului:

**KOMPEN PVC YAPI VE INSAAT  
MALZEMELERI SANAYI TICARET  
ANONIM SIRKETI**

KONYA-AFYON KARAYOLU 45. KM LADIK  
MEVKII SARAZONU, TURCIA, TR 1

(54) Denumirea desenului/modelului:

**PROFILE**

(28) Numărul de desene/modele: 6

(51) LOC (7) Cl: **25-01**

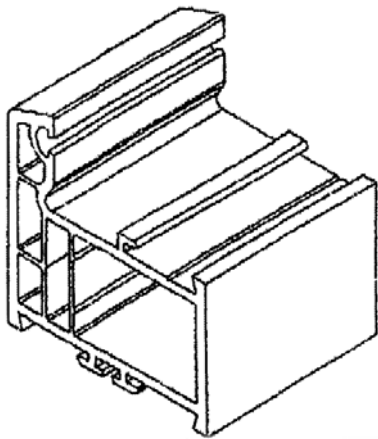

1

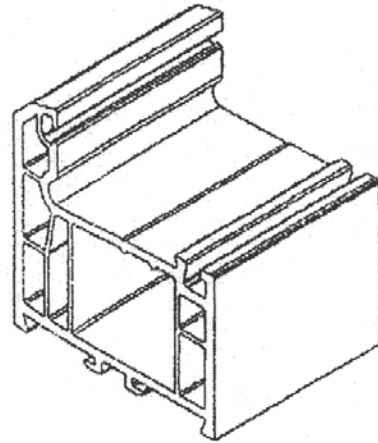

4

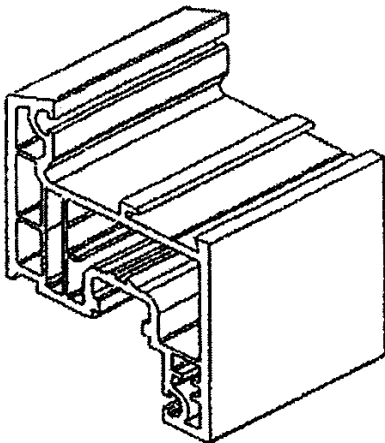

2

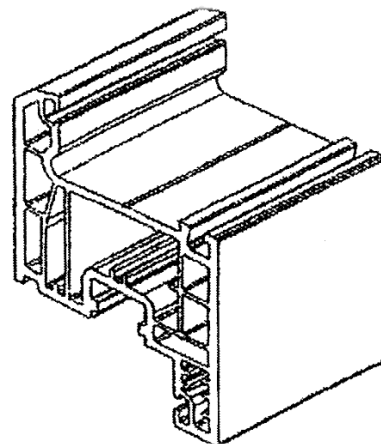

5

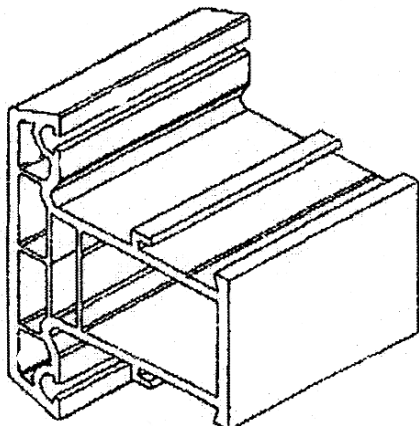

3

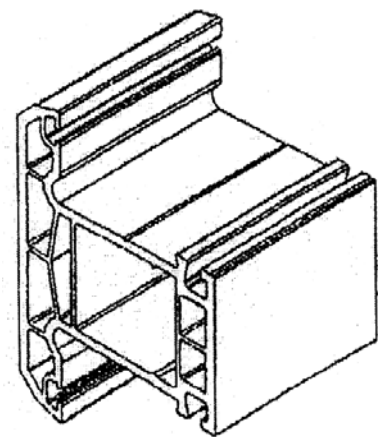

6



(21) Numărul depozitului național:

**f 2004 0993**

(22) Data depozitului național: 17.09.2004

(43) Data publicării: 30.12.2004

(71) Numele și adresa solicitantului:

**VASILE IULIAN**

BDUL. TIMIȘOARA NR. 60-62, SECT.6,  
BUCUREȘTI, B 0613181612

(72) Numele autorului:

VASILE IULIAN

(54) Denumirea desenului/modelului:

**PROFIL DE LEGĂTURĂ ÎN DECORĂRI  
INTERIOARE**

(28) Numărul de desene/modele: 2

(51) LOC (7) Ci: **25-01**

(57) Descrierea desenului/modelului:

**model 1** - Modelul 1: - Profil care, în vedere frontală, are forma unei coase. Pe porțiunea curbă sunt realizate 6 nervuri care se întind pe toată suprafața longitudinală a profilului. Pe suprafața plană a profilului sunt realizate mai multe orificii, în succesiune două sub formă de cerc urmat de unul triunghiular. Pe partea superioară a suprafeței plane, sunt realizate trei benzi de nervuri, iar pe partea ei inferioară, sunt realizate 4 benzi de nervuri. 1.1 - vedere frontală 1.2 - vedere în perspectivă; **model 2** - Modelul 2: - Profil care, în vedere frontală, are forma unei linii care se îndoaie după două curbe și care este limitată la capătul superior de un arc de cerc. Pe arcul de cerc și pe segmentul de dreaptă din imediata apropiere a arcului de cerc sunt realizate câte două nervuri care se întind pe toată suprafața longitudinală a profilului. Pe suprafața plană a profilului, sunt realizate mai multe orificii, în succesiune două sub formă de cerc urmat de unul triunghiular. Pe partea superioară a suprafeței plane, sunt realizate trei benzi de nervuri, iar pe partea ei inferioară sunt realizate 2 benzi de nervuri. 2.1 - vedere frontală 2.2 - vedere în perspectivă.

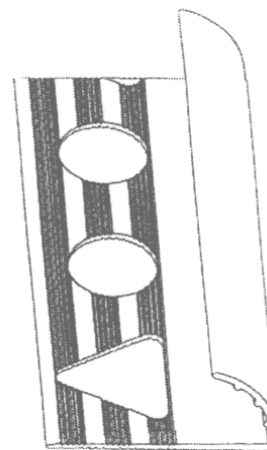

1.2

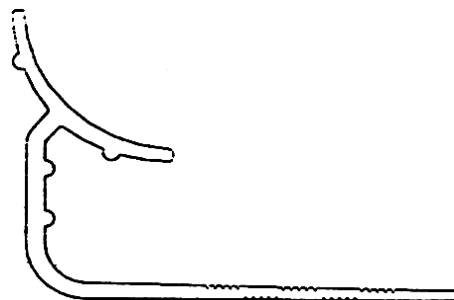

2.1

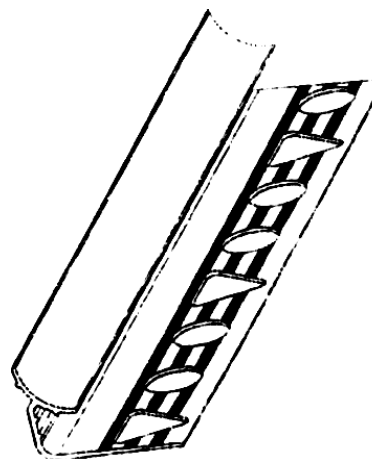

2.2

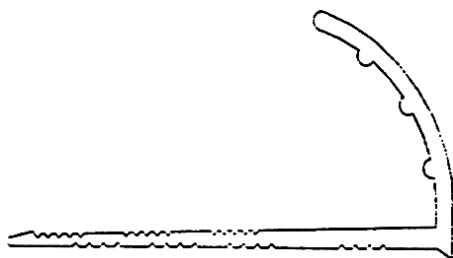

1.1

- (21) Numărul depozitului național:  
**f 2004 1052**
- (22) Data depozitului național: 14.10.2004
- (43) Data publicării: 30.12.2004
- (71) Numele și adresa solicitantului:  
**PETREANU CORNELIU**  
STR. MĂRĂȘTI NR. 3, BL.3, SC.A, ET.2, AP.  
4, SUCEAVA, SV 7202711705
- (72) Numele autorului:  
PETREANU CORNELIU
- (54) Denumirea desenului/modelului:  
**MOZAIC DIN STICLĂ**
- (28) Numărul de desene/modele: 1
- (51) LOC (7) Cl: **25-01**



- (21) Numărul depozitului național:  
**f 2004 0991**
- (22) Data depozitului național: 16.09.2004
- (43) Data publicării: 30.12.2004
- (71) Numele și adresa solicitantului:  
**MUREȘAN FLOREA MIRCEA**  
STR. CUTEZANȚEI NR. 12/8, TÂRGU  
MUREȘ, MS 540462
- (72) Numele autorului:  
MUREȘAN FLOREA MIRCEA
- (54) Denumirea desenului/modelului:  
**INTERIOR CONTAINER**
- (28) Numărul de desene/modele: 2
- (51) LOC (7) Cl: **25-03**

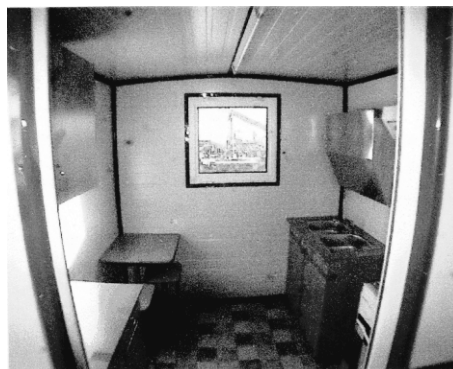

1.1

- (21) Numărul depozitului național:  
**f 2004 0980**
- (22) Data depozitului național: 10.09.2004
- (43) Data publicării: 30.12.2004
- (71) Numele și adresa solicitantului:  
**BIA MARY S.R.L.**  
MANGALIA, SATURN, CT 1601
- (72) Numele autorului:  
BEGHIM SEBAT
- (54) Denumirea desenului/modelului:  
**MAȘINĂ DE FĂCUT CAFEA LA NISIP ȘI  
ORNAMENTE PENTRU ACEASTA**
- (28) Numărul de desene/modele: 4
- (51) LOC (7) Cl: **25-03**



1.2

Reprezentările grafice se găsesc la pagina  
1988



2.1



2.2

---

### CLASA 26 - APARATE DE ILUMINAT

- (21) Numărul depozitului național:  
**f 2004 0572**
- (22) Data depozitului național: 18.11.2003
- (43) Data publicării: 30.12.2004
- (71) Numele și adresa solicitantului:  
**PORSCHE DESIGN PRODUKTE  
VERTRIEBSGESELLSCHAFT MBH  
MAXIMILIANSTRABE 8, MUNCHEN,  
D 805391555**
- (72) Numele autorului:  
PROF. F.A. PORSCHE AND  
TRAGATSCHNIG
- (54) Denumirea desenului/modelului:  
**LAMPA SAU INDICATOR LASER**
- (28) Numărul de desene/modele: 1

- (51) LOC (7) Cl: **26-02**
- (80) \*Nr. înregistrării internaționale: **DM/065 096**  
Data înregistrării internaționale: 18.11.2003  
Data publicării internaționale: 30.04.2004
- (30) Prioritatea invocată: Țara / Data / Numărul  
DE/19.05.2003/203 07 795.4
- 

- (21) Numărul depozitului național:  
**f 2004 0382**
- (22) Data depozitului național: 18.08.2003
- (43) Data publicării: 30.12.2004
- (71) Numele și adresa solicitantului:  
**DAIMLERCHRYSLER AG  
EPPELESTRASSE NR.225, STUTTGART,  
D 70567521**
- (72) Numele autorului:  
PETER PFEIFFER  
MURAT GUENAK  
FRANZ LECHER
- (54) Denumirea desenului/modelului:  
**FAR FATA SI SPATE PENTRU VEHICULE**
- (28) Numărul de desene/modele: 2
- (51) LOC (7) Cl: **26-06**
- (80) \*Nr. înregistrării internaționale: **DM/064 915**  
Data înregistrării internaționale: 18.08.2003  
Data publicării internaționale: 31.03.2004
- 

- (21) Numărul depozitului național:  
**f 2004 0591**
- (22) Data depozitului național: 17.03.2004
- (43) Data publicării: 30.12.2004
- (71) Numele și adresa solicitantului:  
**DAIMLERCHRYSLER AG  
EPPELESTRASSE NR.225, STUTTGART,  
D 70567DE**
- (54) Denumirea desenului/modelului:  
**FAR FATA SI SPATE PENTRU VEHICULE**
- (28) Numărul de desene/modele: 2
- (51) LOC (7) Cl: **26-06**
- (80) \*Nr. înregistrării internaționale: **DM/065 135**  
Data înregistrării internaționale: 17.03.2004  
Data publicării internaționale: 30.04.2004
- (30) Prioritatea invocată: Țara / Data / Numărul  
DE/09.10.2003/40306494.5
-

**CLASA 27 - TUTUN ȘI ARTICOLE PENTRU FUMĂTORI.**

- (21) Numărul depozitului național:  
**f 2004 0609**
- (22) Data depozitului național: 20.01.2004
- (43) Data publicării: 30.12.2004
- (71) Numele și adresa solicitantului:  
**BERNARDINA MARIA VERHOEVEN-KOSTER**  
VENNELAAN NO. 2, OISTERWIJK,  
NL 5062SREM
- (54) Denumirea desenului/modelului:  
**TIGARA**
- (28) Numărul de desene/modele: 1
- (51) LOC (7) Cl: **27-01**
- (80) \*Nr. înregistrării internaționale: **DM/065 188**  
Data înregistrării internaționale: 20.01.2004  
Data publicării internaționale: 30.04.2004
- (30) Prioritatea invocată: Țara / Data / Numărul  
EM/22.07.2003/54630-0002

**CLASA 28 - PRODUSE FARMACEUTICE SAU COSMETICE, ARTICOLE ȘI INSTRUMENTE PENTRU TOALETĂ.**

- (21) Numărul depozitului național:  
**f 2004 0392**
- (22) Data depozitului național: 11.02.2004
- (43) Data publicării: 30.12.2004
- (71) Numele și adresa solicitantului:  
**CALOR S.A.**  
PLACE AMBROISE COURTOIS, LYON, F  
69008FR
- (54) Denumirea desenului/modelului:  
**ACCESORII PENTRU USCATORUL DE PAR**
- (28) Numărul de desene/modele: 1
- (51) LOC (7) Cl: **28-03**
- (80) \*Nr. înregistrării internaționale: **DM/064 939**  
Data înregistrării internaționale: 11.02.2004  
Data publicării internaționale: 31.03.2004

- (30) Prioritatea invocată: Țara / Data / Numărul  
FR/29.10.2003/03 5268

**CLASA 30 - ARTICOLE PENTRU ÎNGRIJIREA SAU ÎNTREȚINEREA ANIMALELOR**

- (21) Numărul depozitului național:  
**f 2004 0391**
- (22) Data depozitului național: 12.11.2003
- (43) Data publicării: 30.12.2004
- (71) Numele și adresa solicitantului:  
**UBO MATS AND COMPOUNDS**  
HARSELAARSEWEG NO. 117,  
BARNEVELD, NL 37711538
- (72) Numele autorului:  
KORS ZEGGELAAR
- (54) Denumirea desenului/modelului:  
**COVORAS PENTRU TOALETA ANIMALELOR**
- (28) Numărul de desene/modele: 3
- (51) LOC (7) Cl: **30-06**

**CLASA 99 - DIVERSE**

- (21) Numărul depozitului național:  
**f 2004 1051**
- (22) Data depozitului național: 14.10.2004
- (43) Data publicării: 30.12.2004
- (71) Numele și adresa solicitantului:  
**BORBELY IREN**  
NR. 421, CHIBED, MS 5472681704
- (72) Numele autorului:  
BORBELY IREN
- (54) Denumirea desenului/modelului:  
**SICRIU CU ORNAMENT SCULPTAT**
- (28) Numărul de desene/modele: 5
- (51) LOC (7) Cl: **99-00**

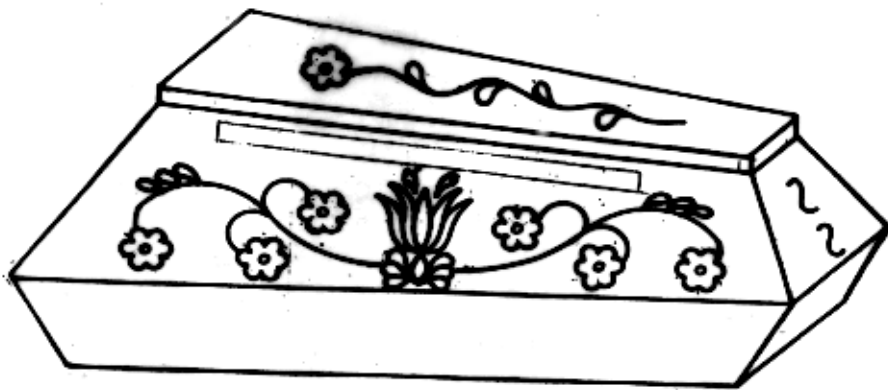

1



2

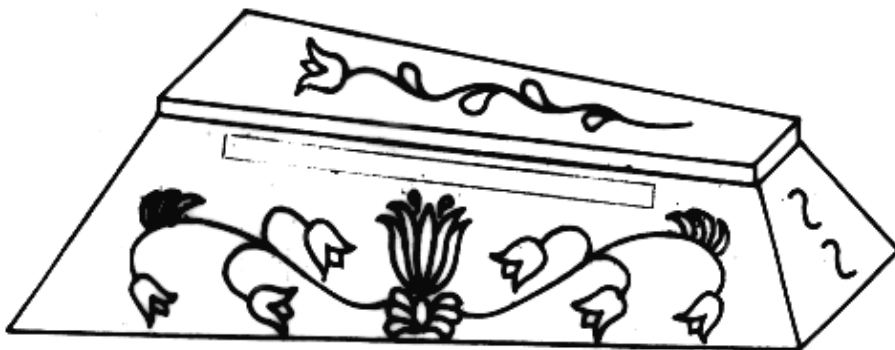

3



4

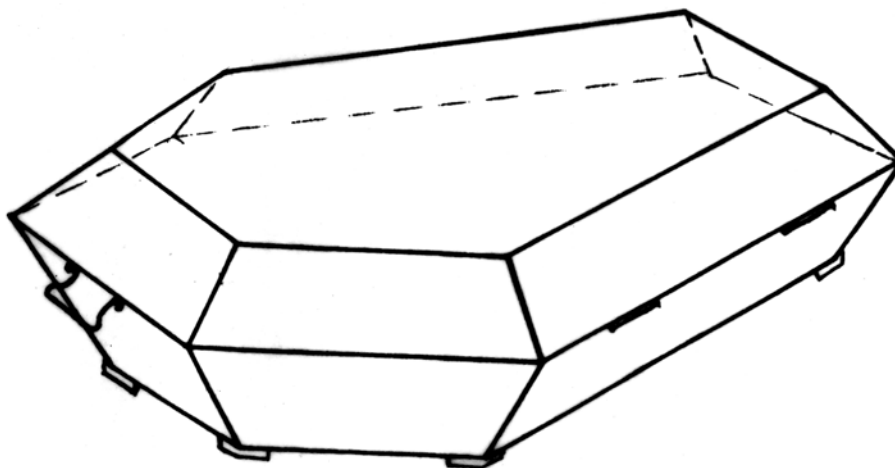

5

(21) Numărul depozitului național: **f 2004 1058**



(21) Numărul depozitului național: **f 2004 0735**



1.1

---

(21) Numărul depozitului național: **f 2004 1060**



1.2

---

(21) Numărul depozitului național: **f 2004 0803**

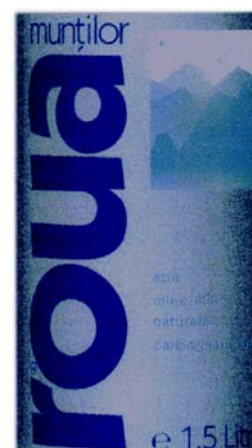





1

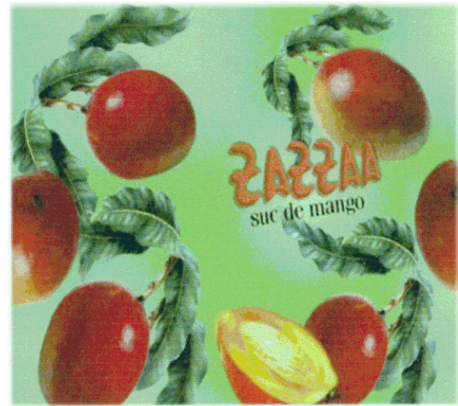

4



2



5



3

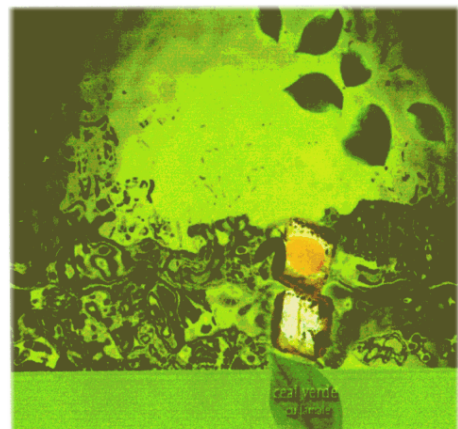

6



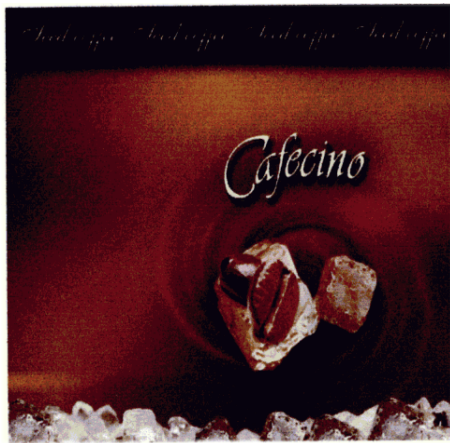

7



10



8

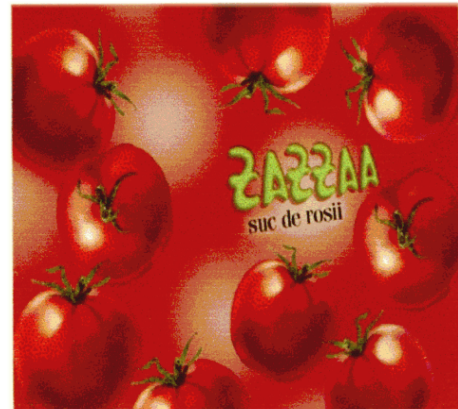

11



9



12

(21) Numărul depozitului național: **f 2004 1016**



(21) Numărul depozitului național: **f 2004 0980**



1.1

(21) Numărul depozitului național: **f 2004 1071**



(21) Numărul depozitului național: **f 2004 0982**



1.2





2



3



4

**LISTA CERERILOR DE ÎNREGISTRARE  
A DESENELOR ȘI MODELELOR INDUSTRIALE  
PUBLICATE, ARANJATE ÎN ORDINEA  
CRESCĂTOARE A NUMERELOR  
DE ÎNREGISTRARE**

**LISTA CERERILOR DE ÎNREGISTRARE A DESENELOR ȘI MODELELOR INDUSTRIALE,  
PUBLICATE, ARANJATE ÎN ORDINEA CRESCĂTOARE  
A NUMERELOR DE ÎNREGISTRARE**

Numărul depozitului național	clasa si subclasa	Data depozitului	Număr modele/desene	Pagina
f 2004 0380	09-03	29.01.2004	1/1	1933
f 2004 0381	12-16	05.08.2003	2/0	1953
f 2004 0382	26-06	18.08.2003	2/0	1980
f 2004 0383	12-16	22.08.2003	3/0	1953
f 2004 0384	12-16	26.08.2003	11/0	1954
f 2004 0385	12-16	10.12.2003	1/0	1954
f 2004 0386	10-02, 07	04.02.2004	1/0	1935
f 2004 0387	10-02	17.12.2003	7/0	1935
f 2004 0388	08-03	02.02.2004	5/0	1926
f 2004 0389	09-01	12.02.2004	4/0	1927
f 2004 0390	10-02	11.02.2004	6/0	1935
f 2004 0391	30-06	12.11.2003	3/0	1981
f 2004 0392	28-03	11.02.2004	1/0	1981
f 2004 0393	19-02	04.11.2003	2/0	1958
f 2004 0394	10-02	04.02.2004	2/0	1935
f 2004 0395	10-02	06.02.2004	2/0	1936
f 2004 0396	11-01	18.12.2003	21/0	1948
f 2004 0397	10-02	11.02.2004	1/0	1936
f 2004 0398	07-01	13.02.2004	4/0	1925
f 2004 0399	12-16	30.01.2004	1/0	1954
f 2004 0400	03-01	17.02.2004	1/0	1900
f 2004 0401	11-01	17.02.2004	2/0	1948
f 2004 0402	02-07	17.02.2004	1/0	1899
f 2004 0403	11-01	17.02.2004	1/0	1948
f 2004 0404	11-01	12.02.2004	3/0	1949

Numărul depozitului național	clasa si subclasa	Data depozitului	Număr modele/desene	Pagina
f 2004 0405	10-02	11.02.2004	1/0	1936
f 2004 0406	10-02	11.02.2004	1/0	1936
f 2004 0407	10-02	11.02.2004	3/0	1936
f 2004 0408	02-07	11.02.2004	2/0	1899
f 2004 0409	06-01, 03	09.01.2004	5/0	1900
f 2004 0410	10-07	11.02.2004	2/0	1946
f 2004 0411	10-02	06.02.2004	1/0	1937
f 2004 0412	10-02	27.01.2004	1/0	1937
f 2004 0413	10-07	27.01.2004	2/0	1946
f 2004 0414	12-16	18.02.2004	1/0	1954
f 2004 0415	10-02	17.02.2004	1/0	1937
f 2004 0416	10-07	17.02.2004	5/0	1947
f 2004 0417	10-02	17.02.2004	1/0	1937
f 2004 0418	10-02	17.02.2004	1/0	1937
f 2004 0419	10-02	18.12.2003	11/0	1938
f 2004 0420	10-02	04.02.2004	5/0	1938
f 2004 0421	05-06	06.01.2004	2/0	1900
f 2004 0422	10-02	04.02.2004	1/0	1938
f 2004 0423	10-02	04.02.2004	1/0	1938
f 2004 0424	10-02	04.02.2004	1/0	1938
f 2004 0425	11-01	04.02.2004	1/0	1949
f 2004 0426	10-07	04.02.2004	1/0	1947
f 2004 0427	12-16	09.12.2003	1/0	1954
f 2004 0428	10-07	17.02.2004	1/0	1947
f 2004 0429	06-01	09.12.2003	3/0	1901
f 2004 0430	12-16	05.11.2003	1/0	1955
f 2004 0431	06-04	11.11.2003	1/0	1922
f 2004 0432	06-03	01.09.2003	1/0	1916
f 2004 0433	12-08	12.11.2003	1/0	1953

Numărul depozitului național	clasa si subclasa	Data depozitului	Număr modele/desene	Pagina
f 2004 0434	21-01	12.11.2003	1/0	1966
f 2004 0554	09-01	29.09.2003	1/0	1927
f 2004 0555	10-07	26.02.2004	2/0	1947
f 2004 0556	10-02	26.02.2004	1/0	1939
f 2004 0558	09-01	19.02.2004	7/0	1927
f 2004 0559	10-02	11.02.2004	7/0	1939
f 2004 0560	10-02	26.02.2004	6/0	1939
f 2004 0561	10-02	26.02.2004	4/0	1939
f 2004 0562	07-02	23.02.2004	1/0	1925
f 2004 0563	10-02	26.02.2004	7/0	1939
f 2004 0564	10-02	26.02.2004	1/0	1939
f 2004 0565	06-09	25.02.2004	3/0	1925
f 2004 0566	08-07	23.02.2004	1/0	1926
f 2004 0567	09-05	23.02.2004	2/0	1934
f 2004 0568	09-01	11.02.2004	2/0	1927
f 2004 0569	08-99	18.02.2004	1/0	1926
f 2004 0570	10-02	24.02.2004	20/0	1940
f 2004 0571	10-02	20.02.2004	1/0	1940
f 2004 0572	26-02	18.11.2003	1/0	1980
f 2004 0573	19-06	18.11.2003	6/0	1959
f 2004 0574	09-05	23.02.2004	1/0	1934
f 2004 0575	02-04	28.04.2003	8/0	1899
f 2004 0576	12-16	22.08.2003	4/0	1955
f 2004 0577	09-01	10.11.2003	1/0	1928
f 2004 0578	10-02	17.03.2004	1/0	1940
f 2004 0579	11-01	17.03.2004	4/0	1949
f 2004 0580	10-02	17.03.2004	2/0	1940
f 2004 0581	12-16	26.02.2004	8/0	1955
f 2004 0582	09-01	05.03.2004	1/0	1928

Numărul depozitului național	clasa si subclasa	Data depozitului	Număr modele/desene	Pagina
f 2004 0583	24-02	08.12.2003	5/0	1972
f 2004 0584	24-02	08.12.2003	1/0	1972
f 2004 0585	24-02	08.12.2003	3/0	1973
f 2004 0586	21-01	10.03.2004	6/0	1966
f 2004 0587	09-01	12.03.2004	1/0	1928
f 2004 0588	06-08	16.01.2004	43/0	1924
f 2004 0589	19-02	04.03.2004	2/0	1959
f 2004 0590	10-02	09.03.2004	3/0	1941
f 2004 0591	26-06	17.03.2004	2/0	1980
f 2004 0592	09-01	30.01.2004	1/0	1928
f 2004 0593	11-01	11.02.2004	23/0	1949
f 2004 0594	09-01	15.03.2004	1/0	1928
f 2004 0595	12-16	18.03.2004	2/0	1955
f 2004 0596	06-04	05.01.2004	3/0	1922
f 2004 0597	10-02	22.03.2004	2/0	1941
f 2004 0598	09-07	22.03.2004	2/0	1934
f 2004 0599	10-02	22.03.2004	3/0	1941
f 2004 0600	10-07	22.03.2004	1/0	1948
f 2004 0601	10-02	09.03.2004	1/0	1941
f 2004 0602	10-02	09.03.2004	1/0	1942
f 2004 0603	10-02	09.03.2004	1/0	1942
f 2004 0604	11-01	09.03.2004	25/0	1949
f 2004 0605	02-07	09.03.2004	1/0	1899
f 2004 0606	11-01	04.03.2004	1/0	1950
f 2004 0607	10-02	22.03.2004	6/0	1942
f 2004 0608	25-01	21.11.2003	6/0	1973
f 2004 0609	27-01	20.01.2004	1/0	1981
f 2004 0610	14-03	18.03.2004	17/0	1957
f 2004 0611	10-02	23.03.2004	2/0	1942



Numărul depozitului național	clasa si subclasa	Data depozitului	Număr modele/desene	Pagina
f 2004 0612	10-07	23.03.2004	2/0	1948
f 2004 0613	10-02	23.03.2004	1/0	1942
f 2004 0614	07-01	23.03.2004	8/0	1925
f 2004 0618	15-09	01.06.2004	3/3	1958
f 2004 0640	06-01, 04	10.06.2004	7/7	1901
f 2004 0673	25-01	25.02.2004	9/0	1973
f 2004 0674	23-02	17.02.2004	15/0	1967
f 2004 0675	06-04, 06	29.03.2004	7/0	1922
f 2004 0676	11-02	06.02.2004	3/0	1950
f 2004 0677	09-99	26.03.2004	1/0	1935
f 2004 0678	12-16	30.03.2004	8/0	1955
f 2004 0679	10-02	11.02.2004	6/0	1942
f 2004 0680	08-07	29.12.2003	2/0	1926
f 2004 0681	06-02, 04	13.04.2004	4/0	1916
f 2004 0682	13-99	04.03.2004	2/0	1957
f 2004 0683	25-01	20.05.2004	3/0	1973
f 2004 0684	05-05	24.02.2004	20/0	1900
f 2004 0685	15-07	31.03.2004	1/0	1958
f 2004 0686	06-08	05.03.2004	33/0	1924
f 2004 0735	19-08	13.07.2004	1/2	1959
f 2004 0756	15-03	26.07.2004	3/3	1957
f 2004 0766	23-03	29.07.2004	6/6	1967
f 2004 0780	09-01	05.08.2004	3/3	1929
f 2004 0785	09-01	30.09.2004	1/1	1930
f 2004 0786	09-01	30.09.2004	1/1	1930
f 2004 0787	19-08	07.10.2004	2/2	1959
f 2004 0790	20-03	05.08.2004	1/1	1966
f 2004 0793	19-08	09.08.2004	4/4	1960
f 2004 0803	19-08	11.08.2004	1/1	1962

Numărul depozitului național	clasa si subclasa	Data depozitului	Număr modele/desene	Pagina
f 2004 0839	06-03, 04	23.08.2004	15/15	1916
f 2004 0840	25-01	17.09.2004	10/10	1973
f 2004 0843	23-03	24.08.2004	11/11	1968
f 2004 0846	25-01	25.08.2004	6/6	1976
f 2004 0851	11-02	26.08.2004	6/6	1950
f 2004 0863	06-01	01.09.2004	8/8	1902
f 2004 0864	06-01	01.09.2004	10/10	1903
f 2004 0865	19-08	02.09.2004	12/12	1962
f 2004 0867	10-06	02.09.2004	6/6	1945
f 2004 0875	09-01	06.09.2004	1/1	1930
f 2004 0969	06-03	08.09.2004	9/11	1918
f 2004 0970	06-01	08.09.2004	12/13	1904
f 2004 0972	06-06	07.05.2004	1/1	1923
f 2004 0973	06-06	09.09.2004	1/1	1924
f 2004 0974	06-01	07.05.2004	1/1	1907
f 2004 0975	06-03	09.09.2004	5/5	1920
f 2004 0976	06-01	09.09.2004	5/5	1908
f 2004 0979	20-02	14.09.2004	1/1	1965
f 2004 0980	25-03	10.09.2004	4/5	1979
f 2004 0982	20-02	16.09.2004	1/1	1965
f 2004 0983	20-02	16.09.2004	1/1	1965
f 2004 0991	25-03	16.09.2004	2/4	1979
f 2004 0993	25-01	17.09.2004	2/4	1978
f 2004 1002	09-01	23.09.2004	1/2	1931
f 2004 1003	12-05, 20-03	24.09.2004	5/5	1951
f 2004 1011	19-08	29.09.2004	2/2	1963
f 2004 1015	10-05	30.09.2004	4/5	1943
f 2004 1016	19-08	30.09.2004	1/1	1963

Numărul depozitului național	clasa si subclasa	Data depozitului	Număr modele/desene	Pagina
f 2004 1017	06-01	01.10.2004	2/2	1909
f 2004 1018	23-04	01.10.2004	3/6	1970
f 2004 1038	08-08	06.10.2004	1/1	1926
f 2004 1044	09-01	11.10.2004	1/1	1931
f 2004 1045	09-03	11.10.2004	3/4	1933
f 2004 1048	06-01	13.10.2004	14/15	1909
f 2004 1049	06-04	13.10.2004	3/5	1922
f 2004 1050	23-03	14.10.2004	1/1	1970
f 2004 1051	99-00	14.10.2004	5/5	1981
f 2004 1052	25-01	14.10.2004	1/1	1979
f 2004 1054	09-01	15.10.2004	5/0	1932
f 2004 1058	09-01, 19-08	18.10.2004	1/1	1933
f 2004 1060	09-01	19.10.2004	1/1	1933
f 2004 1069	12-16	25.10.2004	1/5	1956
f 2004 1071	19-08	26.10.2004	1/1	1963
f 2004 1086	06-01	29.10.2004	1/3	1912
f 2004 1087	06-01	29.10.2004	1/3	1912
f 2004 1088	06-01	29.10.2004	1/3	1913
f 2004 1089	06-01	29.10.2004	1/3	1914
f 2004 1090	06-01	29.10.2004	1/3	1914
f 2004 1091	06-01	29.10.2004	1/3	1915
f 2004 1140	02-02	01.11.2004	6/6	1898
f 2004 1151	19-08	04.11.2004	7/7	1963

**LISTA CERERILOR DE ÎNREGISTRARE A  
DESENELOR ȘI MODELELOR INDUSTRIALE  
PUBLICATE, ARANJATE ÎN ORDINEA  
ALFABETICĂ A SOLICITANȚILOR**

**LISTA CERERILOR DE ÎNREGISTRARE A DESENELOR ȘI MODELELOR  
INDUSTRIALE, PUBLICATE, ARANJATE ÎN ORDINEA  
ALFABETICĂ A SOLICITANȚILOR**

Nume și adresă solicitant	Număr depozit	Clasa și subclasa	Pagina
<b>AGROINDUSTRIALA BUCIUM S.A.</b> ȘOS. BUCIUM NR. 53, IAȘI, IS 1	f 2004 0793	19-08	1960
<b>ALCAN TECHNOLOGY &amp; MANAGEMENT LTD.</b> BADISCHE BAHNHOSFTRASSE NR.16, NEUHAUSEN AM RHEINFALL, CH 8212484	f 2004 0380	09-03	1933
<b>ALISA PROD IMPORT EXPORT S.R.L.</b> STR. PROF. VICTOR DUMITRESCU NR. 73, DOBROIEȘTI, IF 0770851	f 2004 1016	19-08	1963
<b>ARAS S.R.L.</b> STR. ZIZINULUI NR.144-146, BRAȘOV, BV 2200	f 2004 0766	23-03	1967
<b>ASOCIAȚIA PENTRU NUMEROTAREA INTERNAȚIONALĂ A ARTICOLELOR EAN ROMÂNIA</b> BDUL. AVIATORILOR NR. 50A, SECTOR 1, BUCUREȘTI, B 0118641	f 2004 1151	19-08	1963
<b>BAYERISCHE MOTOREN WERKE AKTIENGESELLSCHAFT</b> MUNCHEN, D 80788DE	f 2004 0384	12-16	1954
<b>BAYERISCHE MOTOREN WERKE AKTIENGESELLSCHAFT</b> MUNCHEN, D 807881	f 2004 0581	12-16	1955

Nume și adresă solicitant	Număr depozit	Clasa și subclasa	Pagina
<b>BAYKAN DOGALGAZ MALZEMELERI PAZARLAMA SANAYI VE TICARET ANONIM SIRKETI</b> IKITELLI ORGANIZE SANAYI BOLGESI HASEYAT KOOP. TZRGUT OZAL CD.NO:147/1IKITELLI-K. CEKMECE, ISTANBUL, TR 1703	f 2004 1050	23-03	1970
<b>BEAUTE PRESTIGE INTERNATIONAL SOCIETE ANONYME</b> 28/32 AVENUE VICTOR HUGO, PARIS, F 751161567	f 2004 0554	09-01	1927
<b>BERNARDINA MARIA VERHOEVEN-KOSTER</b> VENNELAAN NO. 2, OISTERWIJK, NL 5062SREM	f 2004 0609	27-01	1981
<b>BIA MARY S.R.L.</b> MANGALIA, SATURN, CT 1601	f 2004 0980	25-03	1979
<b>BIBCO S.A.</b> STR. PRINCIPALĂ NR. 270, BIBORȚENI, CV 1729	f 2004 1058	09-01, 19-08	1933
<b>BORBELY IREN</b> NR. 421, CHIBED, MS 5472681704	f 2004 1051	99-00	1981
<b>BOS TRADING IMPEX S.R.L.</b> STR. MAICA DOMNULUI NR.41, SECT.2, BUCUREȘTI, B 7000	f 2004 1071	19-08	1963
<b>BULGARI S.P.A.</b> LUNGOTEVERE MARZIO NR.11, ROMA, I 00186518	f 2004 0396	11-01	1948
<b>BULGARI TIME SWITZERLAND SA</b> RUE DE MONRUZ NR. 12, NEUCHATEL, CH 2008519	f 2004 0419	10-02	1938
<b>BURG-WACHTER KG-ALFRED LULING</b> WORMGERMUHLE, MEINERZHAGEN, D 585401	f 2004 0680	08-07	1926

Nume și adresă solicitant	Număr depozit	Clasa și subclasa	Pagina
<b>CALIPSO S.R.L.</b> STR. CRIȘANA NR. 3, VOLUNTARI, IF 1483	f 2004 0780	09-01	1929
<b>CALIPSO S.R.L.</b> STR. CRIȘANA NR. 3, VOLUNTARI, IF 1483	f 2004 1002	09-01	1931
<b>CALOR S.A.</b> PLACE AMBROISE COURTOIS, LYON, F 69008FR	f 2004 0392	28-03	1981
<b>CAMILLERI OLIVIER LAURENT</b> QUARTIER BUAMPIN NO. 219B CHEMIN DE BUAMPIN, PEILLE, F 064401571	f 2004 0586	21-01	1966
<b>CĂTĂLIN INTERNATIONAL S.R.L.</b> STR. AVRAM IANCU NR. 54, BRAD, HD 1	f 2004 1048	06-01	1909
<b>CERTINA KURTH FREFES S.A.</b> BAHNOFSTRASSE 9, GRENCHEN, CH 25401527	f 2004 0386	10-02, 07	1935
<b>COCIS VICTORIA</b> BDUL. TINERETULUI NR. 49, BL. 58, SC. 2, AP.41, SECT.4, BUCUREȘTI, B 1600	f 2004 0979	20-02	1965
<b>COMPAGNIE GERVAIS DANONE</b> RUE JULES GUESDE NR.126-130, LEVALLOIS-PERRET, F 923001	f 2004 1060	09-01	1933
<b>CONFECȚIA PLOIEȘTI SCA</b> BDUL. REPUBLICII NR. 143, BL.31, SC. B1-B2, PLOIEȘTI, PH 1	f 2004 1140	02-02	1898
<b>DAIMLERCHRYSLER AG</b> EPPELSTRASSE NR.225, STUTTGART, D 70567521	f 2004 0385	12-16	1954
<b>DAIMLERCHRYSLER AG</b> EPPELSTRASSE NR.225, STUTTGART, D 70567876	f 2004 0399	12-16	1954
<b>DAIMLERCHRYSLER AG</b> EPPELSTRASSE NR.225, STUTTGART, D 705671172	f 2004 0678	12-16	1955

Nume și adresă solicitant	Număr depozit	Clasa și subclasa	Pagina
<b>DAIMLERCHRYSLER AG</b> EPPLESTRASSE NR.225, STUTTGART, D 705671172	f 2004 0610	14-03	1957
<b>DAIMLERCHRYSLER AG</b> EPPLESTRASSE NR.225, STUTTGART, D 70567521	f 2004 0430	12-16	1955
<b>DAIMLERCHRYSLER AG</b> EPPLESTRASSE NR.225, STUTTGART, D 70567DE	f 2004 0591	26-06	1980
<b>DAIMLERCHRYSLER AG</b> EPPLESTRASSE NR.225, STUTTGART, D 70567521	f 2004 0381	12-16	1953
<b>DAIMLERCHRYSLER AG</b> EPPLESTRASSE NR.225, STUTTGART, D 70567521	f 2004 0382	26-06	1980
<b>DAIMLERCHRYSLER AG</b> EPPLESTRASSE NR.225, STUTTGART, D 70567521	f 2004 0414	12-16	1954
<b>DAIMLERCHRYSLER AG</b> EPPLESTRASSE NR.225, STUTTGART, D 70567521	f 2004 0383	12-16	1953
<b>DAIMLERCHRYSLER AG</b> EPPLESTRASSE NR.225, STUTTGART, D 70567521	f 2004 0429	06-01	1901
<b>DAIMLERCHRYSLER AG</b> EPPLESTRASSE NR.225, STUTTGART, D 705671532	f 2004 0427	12-16	1954
<b>DAIMLERCHRYSLER AG</b> EPPLESTRASSE NR.225, STUTTGART, D 70567521	f 2004 0576	12-16	1955
<b>DAIMLERCHRYSLER AG</b> EPPLESTRASSE NR.225, STUTTGART, D 70567DE	f 2004 0595	12-16	1955



Nume și adresă solicitant	Număr depozit	Clasa și subclasa	Pagina
<b>ELVILA S.A</b> STR. SIRIULUI NR 74-76 SECT.1, BUCUREȘTI, B 7000	f 2004 1091	06-01	1915
<b>ELVILA S.A</b> STR. SIRIULUI NR 74-76 SECT.1, BUCUREȘTI, B 7000	f 2004 1089	06-01	1914
<b>ELVILA S.A</b> STR. SIRIULUI NR 74-76 SECT.1, BUCUREȘTI, B 7000	f 2004 1090	06-01	1914
<b>ELVILA S.A</b> STR. SIRIULUI NR 74-76 SECT.1, BUCUREȘTI, B 7000	f 2004 1088	06-01	1913
<b>ELVILA S.A</b> STR. SIRIULUI NR 74-76 SECT.1, BUCUREȘTI, B 7000	f 2004 1086	06-01	1912
<b>ELVILA S.A</b> STR. SIRIULUI NR 74-76 SECT.1, BUCUREȘTI, B 7000	f 2004 1087	06-01	1912
<b>EWITEC SARL</b> RUE BEAU-SITE 17, LE LOCLE, CH 24001	f 2004 0559	10-02	1939
<b>FABBER PROD S.R.L.</b> BDUL MUNCII NR. 87, CLUJ NAPOCA, CJ 1488	f 2004 0787	19-08	1959
<b>FEROMET M S.R.L.</b> LOC.IZVOARE, DUMBRAVA ROȘIE, NT 5600	f 2004 0969	06-03	1918
<b>FEROMET M S.R.L.</b> LOC.IZVOARE, DUMBRAVA ROȘIE, NT 5600	f 2004 0970	06-01	1904
<b>FESTINA-CANDIDO WATCH AG</b> HAUPTSTRASSE 136, HERBETSWIL, CH 47151	f 2004 0679	10-02	1942

Nume și adresă solicitant	Număr depozit	Clasa și subclasa	Pagina
<b>FONTANIER JACQUES</b> RUE AMYOT NO.3, PARIS, F 750051521	f 2004 0432	06-03	1916
<b>FRIGOGLASS COMMERCIAL REFRIGERATION S.A.I.C.</b> 44, KIFISSIAS AVENUE, MAROUSSI, ATTIKA, GR 151251618	f 2004 0685	15-07	1958
<b>GAUTIER FRANCE S.A.</b> B.P. NR.10, LE BOUPERE, F 855101	f 2004 0681	06-02, 04	1916
<b>GLOSARE S.R.L.</b> STR. ALBISOARA NR. 80, BL.4, AP.7, CHISINAU, MD 20051614	f 2004 0677	09-99	1935
<b>HAMILTON INTERNATIONAL AG</b> SEEVORSTADT NO.6, BIEL, CH 25021	f 2004 0560	10-02	1939
<b>HELP NET ROMANIA S.A.</b> STR. GEORGE CONSTANTINESCU NR. 2, SECT.2, BUCURESTI, B 70000	f 2004 0735	19-08	1959
<b>HENKEL KOMMANDITGESELLSCHAFT AUF AKTIEN</b> HENKELSTRASSE NO.67, DUSSELDORF, D 405891572	f 2004 0574	09-05	1934
<b>HENKEL KOMMANDITGESELLSCHAFT AUF AKTIEN</b> HENKELSTRASSE NO.67, DUSSELDORF, D 40589326	f 2004 0589	19-02	1959
<b>HENKEL KOMMANDITGESELLSCHAFT AUF AKTIEN</b> HENKELSTRASSE NO.67, DUSSELDORF, D 405891045	f 2004 0598	09-07	1934
<b>HENKEL KOMMANDITGESELLSCHAFT AUF AKTIEN</b> HENKELSTRASSE NO.67, DUSSELDORF, D 405891572	f 2004 0567	09-05	1934

Nume și adresă solicitant	Număr depozit	Clasa și subclasa	Pagina
<b>HENKEL KOMMANDITGESELLSCHAFT AUF AKTIEN</b> HENKELSTRASSE NO.67, DUSSELDORF, D 405891544	f 2004 0389	09-01	1927
<b>INSTIRIG S.A.</b> STR. NICOLAE BĂLCESCU NR. 192, BALȘ, OT 0800	f 2004 0972	06-06	1923
<b>INSTIRIG S.A.</b> STR. NICOLAE BĂLCESCU NR. 192, BALȘ, OT 0800	f 2004 0843	23-03	1968
<b>INSTIRIG S.A.</b> STR. NICOLAE BĂLCESCU NR. 192, BALȘ, OT 0800	f 2004 0974	06-01	1907
<b>INSTIRIG S.A.</b> STR. NICOLAE BĂLCESCU NR. 192, BALȘ, OT 0800	f 2004 0973	06-06	1924
<b>INTERBREW SA</b> GRAND PLACE NR.1, BRUXELLES, B 10001	f 2004 0568	09-01	1927
<b>JACLYN S.A.</b> STR. PICTOR ANDREESCU NR. 1, AP.3, SECT.2, BUCUREȘTI, B 70000	f 2004 0867	10-06	1945
<b>JOAO MIGUEL CARDOSO PRATA DOS SANTOS</b> RUA RODRIGO DA FONSECA NO. 101, 2nd FLOOR RIGHT, LISBON, PT 1250-191699	f 2004 1049	06-04	1922
<b>KEFLA-GLAS GMBH &amp; CO KG</b> AM OCKENHEIMER GRABEN NR. 48, BINGER-KEMPTEN, D 554111	f 2004 0558	09-01	1927
<b>KENZO (SOCIETE ANONYME)</b> RUE DU PONT NEUF NO. 1, PARIS, F 750011569	f 2004 0587	09-01	1928

Nume și adresă solicitant	Număr depozit	Clasa și subclasa	Pagina
<b>KOMPEN PVC YAPI VE INSAAT MALZEMELERI SANAYI TICARET ANONIM SIRKETI</b> KONYA-AFYON KARAYOLU 45. KM LADIK MEVKII SARAZONU, TURCIA, TR 1	f 2004 0846	25-01	1976
<b>KONINKLIJKE PHILIPS ELECTRONICS N.V.</b> GROENEWOUDSEWEG NO.1, DINDHOVEN, 1568	f 2004 0562	07-02	1925
<b>LEOLUX MEUBELFABRIEK BV</b> KAZERNSTRAAT 15, VENLO, NL 59261539	f 2004 0409	06-01, 03	1900
<b>MAGNOLIA &amp; MIHAI S.R.L.</b> STR. PRINCIPALĂ NR.33, LUCĂCENI, SM 1695	f 2004 1045	09-03	1933
<b>MAINETTI S.A. A CORPOORATION ORGANIZED UNDER THE LAWS OF FRANCE</b> ZONE INDUSTRIELLE A,ROUTE DE L'EPINOY, TEMPLEMARS, F 59175GB	f 2004 0686	06-08	1924
<b>MAINETTI S.A. A CORPOORATION ORGANIZED UNDER THE LAWS OF FRANCE</b> ZONE INDUSTRIELLE A,ROUTE DE L'EPINOY, TEMPLEMARS, F 59175GB	f 2004 0588	06-08	1924
<b>MANUFACTURE VOSGIENNE DE MEUBLES SIEGES</b> AVENUE JAQUES PARISOT, SAIN LOUP SUR SEMOUSE, F 708001	f 2004 0596	06-04	1922
<b>MASERATI S.P.A.</b> VIALE CIRO MENOTTI NR.322, MODENA, I 411001524	f 2004 0434	21-01	1966
<b>MASERATI S.P.A.</b> VIALE CIRO MENOTTI NR.322, MODENA, I 41100EM	f 2004 0433	12-08	1953

Nume și adresă solicitant	Număr depozit	Clasa și subclasa	Pagina
<b>MATRA AG</b> TALSTRASSE NO. 72, FLUH, CH 41121562	f 2004 0565	06-09	1925
<b>MAUER LOCKING SYSTEMS LTD.</b> 10 "P. STAINOV" STR., VARNA, BG 90091557	f 2004 0566	08-07	1926
<b>MECANICA S.R.L.</b> STR. AUGUSTIN BENA NR.10, SEBEȘ, AB 1693	f 2004 1038	08-08	1926
<b>MECANICA CEHLĂU</b> STR. DUMBRAVEI NR.6, PIATRA NEAMȚ, NT 610202	f 2004 0756	15-03	1957
<b>MOBILENIA S.R.L.</b> ȘOS. PANTELIMON NR.161,SECT.2, BUCUREȘTI, B 7000	f 2004 0976	06-01	1908
<b>MOBILENIA S.R.L.</b> ȘOS. PANTELIMON NR. 161, CORP C1, SECTOR 2,, BUCUREȘTI, 021599	f 2004 0640	06-01, 04	1901
<b>MOBILENIA S.R.L.</b> ȘOS. PANTELIMON NR.161,SECT.2, BUCUREȘTI, B 7000	f 2004 0975	06-03	1920
<b>MONOLIT S.R.L.</b> STR. NICOLAE BĂLCESCU NR. 30, GHEORGHENI, HR 1537	f 2004 0840	25-01	1973
<b>MONTRES BREGUET S.A.</b> L'ABBAYE, CH 13441579	f 2004 0607	10-02	1942
<b>MONTRES BREGUET S.A.</b> L'ABBAYE, CH 13441565	f 2004 0606	11-01	1950
<b>MONTRES BREGUET S.A.</b> L'ABBAYE, CH 13441529	f 2004 0395	10-02	1936
<b>MONTRES BREGUET S.A.</b> L'ABBAYE, CH 13441	f 2004 0404	11-01	1949

Nume și adresă solicitant	Număr depozit	Clasa și subclasa	Pagina
<b>MUREȘAN FLOREA MIRCEA</b> STR. CUTEZANȚEI NR. 12/8, TÂRGU MUREȘ, MS 540462	f 2004 0991	25-03	1979
<b>NEW EUROPE MEDIA S.R.L.</b> STR. ION CÂMPINEANU NR. 24, BL.18B, SC.1, AP.30, SECT.1, BUCUREȘTI, B 888	f 2004 0982	20-02	1965
<b>NEW EUROPE MEDIA S.R.L.</b> STR. ION CÂMPINEANU NR. 24, BL.18B, SC.1, AP.30, SECT.1, BUCUREȘTI, B 888	f 2004 0983	20-02	1965
<b>OMEGA SA</b> JAKOB-STAMPFLI-STRASSE NO. 96, BIEL/BIENNE, CH 2502505	f 2004 0400	03-01	1900
<b>OMEGA SA</b> JAKOB-STAMPFLI-STRASSE NO. 96, BIEL/BIENNE, CH 2502505	f 2004 0579	11-01	1949
<b>OMEGA SA</b> JAKOB-STAMPFLI-STRASSE NO. 96, BIEL/BIENNE, CH 2502505	f 2004 0401	11-01	1948
<b>OMEGA SA</b> JAKOB-STAMPFLI-STRASSE NO. 96, BIEL/BIENNE, CH 2502505	f 2004 0402	02-07	1899
<b>OMEGA SA</b> JAKOB-STAMPFLI-STRASSE NO. 96, BIEL/BIENNE, CH 2502505	f 2004 0403	11-01	1948
<b>OPTEX HANDELS GMBH</b> ROENNEBERGSTRASSE 3/3A, BERLIN, D 121611523	f 2004 0393	19-02	1958
<b>OWENS-BROCKWAY GLASS CONTAINER INC.</b> ONE SEAGATE, TOLEDO, OH 436661271	f 2004 1015	10-05	1943
<b>PALAZ MIHAI LUCIAN</b> STR. LUNCȘOARA NR. 25, BL.75, SC.A, ET.5, AP.22, SECT.2, BUCUREȘTI, B 1	f 2004 0790	20-03	1966

Nume și adresă solicitant	Număr depozit	Clasa și subclasa	Pagina
<b>PALOMA SLADKOGORSKA TOVARNA PARIRJA D.D. SLADKI VRH</b> SLADKI VRH 1, SLADKI VRH, SI 22141522	f 2004 0421	05-06	1900
<b>PETREANU CORNELIU</b> STR. MĂRĂȘTI NR. 3, BL.3, SC.A, ET.2, AP. 4, SUCEAVA, SV 7202711705	f 2004 1052	25-01	1979
<b>PICHLER RUPRECHT</b> BREITENSTEINSTRASSE 8, WAAKIRCHEN, D 83666AT	f 2004 0673	25-01	1973
<b>PORSCHE DESIGN PRODUKTE VERTRIEBSGESELLSCHAFT MBH</b> MAXIMILIANSTRABE 8, MUNCHEN, D 805391555	f 2004 0572	26-02	1980
<b>PORSCHE DESIGN PRODUKTE VERTRIEBSGESELLSCHAFT MBH</b> MAXIMILIANSTRABE 8, MUNCHEN, D 805391555	f 2004 0573	19-06	1959
<b>PORZELLANFABRIK TETTAU GMBH</b> FABRIKSTRASSE NO.1, TETTAU, D 963551	f 2004 0398	07-01	1925
<b>PORZELLANFABRIKEN CHRISTIAN SELTMANN GMBH</b> CHRISTIAN-SELTMANN-STRASSE NR. 59-67, WIEDEN/OPF, D 926371	f 2004 0614	07-01	1925
<b>PUTNA S.A.</b> STR. ANTREPOZITELOR NR. 7-9, FOCȘANI, VN 6201041	f 2004 1011	19-08	1963
<b>RADO UHREN AG</b> BIELSTRASSE NR. 45, LENGNAU, CH 25431563	f 2004 0571	10-02	1940
<b>REHAU AG+CO</b> RHENIUMHAUS, REHAU, D 95111 DE	f 2004 0608	25-01	1973

Nume și adresă solicitant	Număr depozit	Clasa și subclasa	Pagina
<b>ROBUR DI BERERA FERDINANDO E C. S.N.C.</b> ZONA INDUSTRIALE GIABBIO, PREMANA, I 238341526	f 2004 0388	08-03	1926
<b>ROLEX SA</b> RUE FRANCOIS-DUSSAUD 3-5-7, GENEVA, CH 12111531	f 2004 0428	10-07	1947
<b>ROMTOX ROMANIAN INVESTING GROUP S.R.L.</b> COMPLEX AGROZOOOTEHNICA MIHĂILEȘTI NR. 19, MIHĂILEȘTI, GR 8375	f 2004 0785	09-01	1930
<b>ROMTOX ROMANIAN INVESTING GROUP S.R.L.</b> COMPLEX AGROZOOOTEHNICA MIHĂILEȘTI NR. 19, MIHĂILEȘTI, GR 8375	f 2004 0786	09-01	1930
<b>S.C RACOLE EXIM - S.R.L.</b> STR. VASILE PÂRVAN NR. 25, BACĂU, C 1652	f 2004 1017	06-01	1909
<b>SALVATORE FERRAGAMO IATALIA S.P.A.</b> VIA TORNABUONI NR.2, FIRENZE, I 50123624	f 2004 0577	09-01	1928
<b>SANER RAINER</b> WAHLENSTRASSE 12, LAUFEN BL, CH 42421525	f 2004 0431	06-04	1922
<b>SARL VENTE INDUSTRIAL FACTOR</b> LIEUDIT ECALLES, ESTOUTEVILLE ECALLES, F 767501	f 2004 0674	23-02	1967
<b>SEPHORA SOCIETE ANONYME</b> AVENUE EDOUARD VAILLANT NO 65, BOULOGNE BILLANCOURT, F 921001	f 2004 0582	09-01	1928
<b>SERIMOBILA S.R.L.</b> STR. CAZABAN NR. 50, ORADEA, BH 1536	f 2004 0839	06-03, 04	1916



Nume și adresă solicitant	Număr depozit	Clasa și subclasa	Pagina
<b>SMART GMBH</b> LEIBNIZSTRASSE NR.2, BOEBBLINGEN, D 71032DE	f 2004 0411	10-02	1937
<b>SOCIETATEA ROMÂNĂ DE ASCENSOARE IFMA S.A.</b> ȘOS. GIULEȘTI NR.6-8, SECTOR 6, BUCUREȘTI, B 7000	f 2004 1003	12-05, 20-03	1951
<b>SONTEX SA</b> RUE ROSSELET-CHALLANDES, SONCEBOZ, CH 26051	f 2004 0569	08-99	1926
<b>STANDARD NUTRICIA S.R.L.</b> STR. SPERANȚEI NR.27, PARTER, SECT.2, BUCUREȘTI, B 7000	f 2004 0865	19-08	1962
<b>STICHTING ENERGIEONDERZOEK</b> CENTRUM NEDERLAND NO.3, WESTERDUINWEG, LE PETTEN, NL 17551	f 2004 0682	13-99	1957
<b>STIMET S.A.</b> STR.M.VITEAZU NR.96, SIGHIȘOARA, MS 3050	f 2004 1054	09-01	1932
<b>STRATEC MEDICAL AG</b> EIMATTSTRASSE 3, OBERDORF, CH 44361556	f 2004 0583	24-02	1972
<b>STRATEC MEDICAL AG</b> EIMATTSTRASSE 3, OBERDORF, CH 44361556	f 2004 0584	24-02	1972
<b>STRATEC MEDICAL AG</b> EIMATTSTRASSE 3, OBERDORF, CH 44361556	f 2004 0585	24-02	1973
<b>SWATCH AG</b> RUE JAKOB STAMPFLI NR 94, BIENNE, CH 2502488	f 2004 0425	11-01	1949

Nume și adresă solicitant	Număr depozit	Clasa și subclasa	Pagina
<b>SWATCH AG</b> RUE JAKOB STAMPFLI NR 94, BIENNE, CH 2502488	f 2004 0424	10-02	1938
<b>SWATCH AG</b> RUE JAKOB STAMPFLI NR 94, BIENNE, CH 2502575	f 2004 0556	10-02	1939
<b>SWATCH AG</b> RUE JAKOB STAMPFLI NR 94, BIENNE, CH 2502583	f 2004 0563	10-02	1939
<b>SWATCH AG</b> RUE JAKOB STAMPFLI NR 94, BIENNE, CH 2502489	f 2004 0405	10-02	1936
<b>SWATCH AG</b> RUE JAKOB STAMPFLI NR 94, BIENNE, CH 2502645	f 2004 0564	10-02	1939
<b>SWATCH AG</b> RUE JAKOB STAMPFLI NR 94, BIENNE, CH 2502359	f 2004 0580	10-02	1940
<b>SWATCH AG</b> RUE JAKOB STAMPFLI NR 94, BIENNE, CH 2502581	f 2004 0422	10-02	1938
<b>SWATCH AG</b> RUE JAKOB STAMPFLI NR 94, BIENNE, CH 2502581	f 2004 0390	10-02	1935
<b>SWATCH AG</b> RUE JAKOB STAMPFLI NR 94, BIENNE, CH 2502488	f 2004 0611	10-02	1942
<b>SWATCH AG</b> RUE JAKOB STAMPFLI NR 94, BIENNE, CH 25021527	f 2004 0604	11-01	1949
<b>SWATCH AG</b> RUE JAKOB STAMPFLI NR 94, BIENNE, CH 2502575	f 2004 0423	10-02	1938

Nume și adresă solicitant	Număr depozit	Clasa și subclasa	Pagina
<b>SWATCH AG</b> RUE JAKOB STAMPFLI NR 94, BIENNE, CH 2502488	f 2004 0612	10-07	1948
<b>SWATCH AG</b> RUE JAKOB STAMPFLI NR 94, BIENNE, CH 2502359	f 2004 0394	10-02	1935
<b>SWATCH AG</b> RUE JAKOB STAMPFLI NR 94, BIENNE, CH 2502581	f 2004 0613	10-02	1942
<b>SWATCH AG</b> RUE JAKOB STAMPFLI NR 94, BIENNE, CH 2502359	f 2004 0578	10-02	1940
<b>SWATCH AG</b> RUE JAKOB STAMPFLI NR 94, BIENNE, CH 2502359	f 2004 0561	10-02	1939
<b>SWATCH AG</b> RUE JAKOB STAMPFLI NR 94, BIENNE, CH 2502359	f 2004 0418	10-02	1937
<b>SWATCH AG</b> RUE JAKOB STAMPFLI NR 94, BIENNE, CH 25021	f 2004 0605	02-07	1899
<b>SWATCH AG</b> RUE JAKOB STAMPFLI NR 94, BIENNE, CH 2502489	f 2004 0417	10-02	1937
<b>SWATCH AG</b> RUE JAKOB STAMPFLI NR 94, BIENNE, CH 2502359	f 2004 0416	10-07	1947
<b>SWATCH AG</b> RUE JAKOB STAMPFLI NR 94, BIENNE, CH 25021518	f 2004 0415	10-02	1937
<b>SWATCH AG</b> RUE JAKOB STAMPFLI NR 94, BIENNE, CH 25021	f 2004 0387	10-02	1935

Nume și adresă solicitant	Număr depozit	Clasa și subclasa	Pagina
<b>SWATCH AG</b> RUE JAKOB STAMPFLI NR 94, BIENNE, CH 2502581	f 2004 0412	10-02	1937
<b>SWATCH AG</b> RUE JAKOB STAMPFLI NR 94, BIENNE, CH 25021	f 2004 0602	10-02	1942
<b>SWATCH AG</b> RUE JAKOB STAMPFLI NR 94, BIENNE, CH 25021	f 2004 0601	10-02	1941
<b>SWATCH AG</b> RUE JAKOB STAMPFLI NR 94, BIENNE, CH 25021527	f 2004 0593	11-01	1949
<b>SWATCH AG</b> RUE JAKOB STAMPFLI NR 94, BIENNE, CH 2502584	f 2004 0410	10-07	1946
<b>SWATCH AG</b> RUE JAKOB STAMPFLI NR 94, BIENNE, CH 25021527	f 2004 0600	10-07	1948
<b>SWATCH AG</b> RUE JAKOB STAMPFLI NR 94, BIENNE, CH 25021527	f 2004 0599	10-02	1941
<b>SWATCH AG</b> RUE JAKOB STAMPFLI NR 94, BIENNE, CH 2502489	f 2004 0597	10-02	1941
<b>SWATCH AG</b> RUE JAKOB STAMPFLI NR 94, BIENNE, CH 2502575	f 2004 0555	10-07	1947
<b>SWATCH AG</b> RUE JAKOB STAMPFLI NR 94, BIENNE, CH 25021527	f 2004 0408	02-07	1899
<b>SWATCH AG</b> RUE JAKOB STAMPFLI NR 94, BIENNE, CH 2502489	f 2004 0406	10-02	1936

Nume și adresă solicitant	Număr depozit	Clasa și subclasa	Pagina
<b>SWATCH AG</b> RUE JAKOB STAMPFLI NR 94, BIENNE, CH 2502489	f 2004 0603	10-02	1942
<b>SWATCH AG</b> RUE JAKOB STAMPFLI NR 94, BIENNE, CH 2502645	f 2004 0590	10-02	1941
<b>SWATCH AG</b> RUE JAKOB STAMPFLI NR 94, BIENNE, CH 2502584	f 2004 0407	10-02	1936
<b>SWATCH AG</b> RUE JAKOB STAMPFLI NR 94, BIENNE, CH 2502359	f 2004 0570	10-02	1940
<b>TERRECOTTE BENOCCI DI BENOCCI STEFANO</b> 115, VIA VOLTELLA, SINALUNGA(SI), I 531001617	f 2004 0676	11-02	1950
<b>THE SWATCH GROUP MANAGEMENT SERVICES AG</b> SEEVORSTADT NR.6, BIEL, 1527	f 2004 0420	10-02	1938
<b>TISSOT S.A.</b> CHEMIN DES TOURELLES NR.17, LE LOCLE, CH 24001	f 2004 0426	10-07	1947
<b>TISSOT S.A.</b> CHEMIN DES TOURELLES NR.17, LE LOCLE, CH 24001	f 2004 0413	10-07	1946
<b>TISSOT S.A.</b> CHEMIN DES TOURELLES NR.17, LE LOCLE, CH 24001530	f 2004 0397	10-02	1936
<b>TOD'S S.P.A.</b> VIA FILIPPO DELLA VALLE, ELPIDIO A MARA, I 63019480	f 2004 0575	02-04	1899

Nume și adresă solicitant	Număr depozit	Clasa și subclasa	Pagina
<b>TRANSCAR S.R.L.</b> STR. KOSSUTH NR. 36, ZALĂU, SJ 4500101576	f 2004 0864	06-01	1903
<b>TRANSCAR S.R.L.</b> STR. KOSSUTH NR. 36, ZALĂU, SJ 4500101576	f 2004 0863	06-01	1902
<b>UBO MATS AND COMPOUNDS</b> HARSELAARSEWERG NO.117, BARNEVELD, NL 37711538	f 2004 0391	30-06	1981
<b>ULRIC DE VARNES S.A.</b> RUE BIOSSIERE 47, PARIS, F 751161558	f 2004 0592	09-01	1928
<b>UNILEVER N.V.</b> WEENA NR. 455, ROTTERDAM, NL 31301566	f 2004 0594	09-01	1928
<b>USUL IBRAHIM</b> GENTSE WEG 37, BEVEREM-WAAS, B 91201615	f 2004 0683	25-01	1973
<b>UTCHIM S.A.</b> STR. 13 DECEMBRIE NR. 208, GĂEȘTI, DB 135200	f 2004 0618	15-09	1958
<b>VASILE IULIAN</b> BDUL. TIMIȘOARA NR. 60-62, SECT.6, BUCUREȘTI, B 0613181612	f 2004 1018	23-04	1970
<b>VASILE IULIAN</b> BDUL. TIMIȘOARA NR. 60-62, SECT.6, BUCUREȘTI, B 0613181612	f 2004 0993	25-01	1978
<b>VASILIU MELU</b> SWTR. VADUL SACALELOR NR. 3, BL. PESCARUȘ, AP.35, GALAȚI, GL 8000371742	f 2004 1069	12-16	1956
<b>VITAROM IMPEX S.R.L.</b> ȘOS. VIILOR NR. 55, SECT.5, BUCUREȘTI, B 1492	f 2004 0803	19-08	1962

Nume și adresă solicitant	Număr depozit	Clasa și subclasa	Pagina
<b>VITRO LUX S.R.L.</b> STR. FLORILOR NR. 459, CRISTEȘTI, MS 4300	f 2004 0851	11-02	1950
<b>WELLE MEUBLES S.A.</b> 46-48 RUE DE LAGNY. BOITE POSTALA 49, MONTREUIL CEDEX, F 931041616	f 2004 0675	06-04, 06	1922
<b>WESTFALISCHE            TEXTIL-GES.KLINGENTHAL &amp; CO.MBH</b> FRANZ-KLEINE-STRASSE NR.21-25, SALZKOTTEN, D 331541621	f 2004 0684	05-05	1900
<b>YOUNGER KAROM PRODUCTION            COMPANY S.R.L.</b> STR. ZIDURI ÎNTRE VII NR.24, SECT.2, BUCUREȘTI, B 7000	f 2004 1044	09-01	1931
<b>YOUNGER KAROM PRODUCTION            COMPANY S.R.L.</b> STR. ZIDURI ÎNTRE VII NR.24, SECT.2, BUCUREȘTI, B 7000	f 2004 0875	09-01	1930

**LISTA DESENELOR ȘI MODELELOR  
INDUSTRIALE ÎNREGISTRATE ÎN REGISTRUL  
NAȚIONAL AL DESENELOR ȘI MODELELOR  
INDUSTRIALE, CONFORM HOTĂRÂRII COMISIEI  
DE SPECIALITATE A O.S.I.M.**



**LISTA DESENELOR ȘI MODELELOR INDUSTRIALE ÎNREGISTRATE ÎN  
REGISTRUL NAȚIONAL AL DESENELOR ȘI MODELELOR INDUSTRIALE,  
CONFORM HOTĂRĂRII COMISIEI DE SPECIALITATE A O.S.I.M.**

**Partea I - desene și modele industriale depuse pe cale națională**

Nr. din Registrul Național al Desenelor și Modelelor Industriale	Nr. din Registrul Național al cererilor depuse	Data depozitului	Titular	Publicat în BOPI - DMI nr./data
014493	2002/1559	13.11.2002	S.C. IRUM S.A. admise modelele: 18, 19, 21, 24, 26, 27, 63, 71, 72 respinse modelele: 1÷17, 20, 22, 23, 25, 28÷62, 64÷70, 73÷87	1/31.01.2003
014495	2003/1179	09.10.2003	S.C. ARTHEMA S.R.L. admise modelele: 1÷27, 30÷50; respinse modelele: 28, 29	1/31.01.2004
014496	2003/1326	19.11.2003	S.C. BULROM PETROLEUM S.R.L.	2/29.02.2004
014497	2003/1005	22.08.2003	SIGICOM S.R.L.	11/30.11.2003
014498	2003/1013	25.08.2003	S.C. LORELEI TRANS S.R.L.	11/30.11.2003
014499	2003/1179	08.10.2003	BI AL ALUMINIU S.R.L. admise modelele: 2, 3, 4, 5, 9, 21, 26, 28, 29, 30, 34; respinse modelele: 1, 6, 7, 8, 10÷20, 22, 23, 24, 25, 27, 31, 32, 33, 35, 36	1/31.01.2004
014519	2003/1137	30.09.2003	S.C. FARMEX COMPANY S.R.L.	12/31.12.2003
014520	2003/1122	23.09.2003	S.C. DOBROGEA S.A.	12/31.12.2003

Nr. din Registrul Național al Desenelor și Modelelor Industriale	Nr. din Registrul Național al cererilor depuse	Data depozitului	Titular	Publicat în BOPI - DMI nr./data
014521	2003/1008	25.08.2003	ALCONOR COMPANY S.R.L.	12/31.12.2003
014522	2003/1009	25.08.2003	ALCONOR COMPANY S.R.L.	12/31.12.2003
014523	2003/1191	14.10.2003	S.C. ABROM S.A.	12/31.12.2003
014524	2003/1183	10.10.2003	S.C. DIVA WAFERS S.R.L.	12/31.12.2003
014525	2003/1114	17.09.2003	VEGA 2000 S.A.	12/31.12.2003
014526	2003/1123	23.09.2003	S.C. ARGUS S.A.	12/31.12.2003
014527	2003/1192	14.10.2003	S.C. AIMAN.S CO. S.R.L.	1/31.01.2004
014528	2003/1218	23.10.2003	BANCA NAȚIONALĂ A ROMÂNIEI	12/31.12.2003
014529	2003/1141	01.10.2003	BANCA NAȚIONALĂ A ROMÂNIEI	12/31.12.2003
014530	2003/1189	13.10.2003	S.C. STENYON COM S.R.L.	1/31.01.2004
014531	2003/1190	13.10.2003	S.C. STENYON COM S.R.L.	1/31.01.2004
014532	2003/1226	31.10.2003	S.C. INTERDRINKS ROMÂNIA S.R.L.	1/31.01.2004
014533	2003/0924	13.08.2003	S.C. LACTAG S.A.	12/31.12.2003
014534	2003/1120	22.08.2003	S.C. BYTERA ADVERTISING COM S.R.L.	1/31.01.2004
014535	2003/1207	21.10.2003	S.C. EUROAVIPO S.A.	1/31.01.2004
014536	2003/1144	01.10.2003	S.C. EUROAVIPO S.A.	12/31.12.2003

Nr. din Registrul Național al Desenelor și Modelelor Industriale	Nr. din Registrul Național al cererilor depuse	Data depozitului	Titular	Publicat în BOPI - DMI nr./data
014545	2004/0915	08.08.2003	S.C. EMAILUL S.A.	11/30.11.2003
014546	2004/0995	15.08.2003	S.C. AKITA PROD S.R.L.	11/30.11.2003
014547	2003/1217	23.10.2003	S.C. AEROSTAR S.A.	2/29.02.2004
014548	2003/1292	06.11.2003	S.C. CORA & SISSY COMP S.R.L.	2/29.02.2004
014549	2003/1295	06.11.2003	BANCA NAȚIONALĂ A ROMÂNIEI	2/29.02.2004
014550	2003/1281	03.11.2003	S.C. UMARO S.A.	2/29.02.2004
014551	2003/1315	12.11.2003	PHILIP ZEPTER	5/31.05.2004
014552	2003/1138	30.09.2003	OBLIO ASTRANS S.A. admise modelele: 2, 3, 4, 5; respins modelul: 1	1/31.01.2004
014553	2003/1221	27.10.2003	S.C. NIVA IMPEX S.R.L.	2/10.03.2004
014554	2003/1324	17.11.2003	ARACARIA B.V.	2/10.03.2004
014560	2003/0821	13.02.2004	CONFORT S.R.L.	6/30.07.2004
014566	2003/1113	17.09.2003	S.C. ATELIERELE C.F.R. GRIVIȚA S.A.	11/30.11.2003
014567	2003/0885	29.07.2003	BULZAN TIBERIU	10/31.10.2003
014568	2003/0860	13.06.2003	S.C. RELEE S.A.	10/31.10.2003
014569	2003/0872	23.07.2003	S.C. PRIMACOM S.R.L.	10/31.10.2003

Nr. din Registrul Național al Desenelor și Modelelor Industriale	Nr. din Registrul Național al cererilor depuse	Data depozitului	Titular	Publicat în BOPI - DMI nr./data
014570	2003/0867	22.07.2003	ȘTEFĂNESCU SIMONA ELENA	10/31.10.2003
014571	2003/0874	24.07.2003	S.C. ELECTROCONTACT S.R.L.	10/31.10.2003
014572	2003/0873	24.07.2003	S.C. ELECTROCONTACT S.R.L.	10/31.10.2003
014586	2003/1002	21.08.2003	MEHMET KOYU	1/31.01.2004
014587	2003/1200	17.10.2003	S.C. LARIX FOREST S.R.L.	1/31.01.2004
014588	2003/1032	12.09.2003	GLAXO GROUP LIMITED	1/31.01.2004
014589	2003/1118	26.09.2003	LA FESTA INTERNATIONAL S.R.L.	1/31.01.2004
014590	2003/1288	22.07.2003	S.C. CFC COMERCIAL AGENCY S.R.L.	1/31.01.2004
014591	2003/0869	04.11.2003	GEDAS AUTOMATIC GROUP S.R.L.	1/31.01.2004
014592	2003/1284	03.11.2003	S.C. RAMA INTERNATIONAL S.R.L.	1/31.01.2004
014593	2003/1203	17.10.2003	S.C. FARMEC S.A.	1/31.01.2004
014594	2003/0920	13.07.2003	SIGAT BEVERAGE COMPANY S.A.	12/31.12.2003
014595	2003/1194	15.10.2003	S.C. RALU PLAST S.R.L.	1/31.01.2004

Nr. din Registrul Național al Desenelor și Modelelor Industriale	Nr. din Registrul Național al cererilor depuse	Data depozitului	Titular	Publicat în BOPI - DMI nr./data
014596	2003/1181	09.10.2003	S.C. DAJADO IMPEX S.R.L.	1/31.01.2004
014597	2003/1022	04.09.2003	S.C. IMPEX RENAISSANCE 1992 SOCIETATE COMERCIALĂ MIXTĂ	12/31.12.2003
014598	2003/1021	04.09.2003	S.C. IMPEX RENAISSANCE 1992 SOCIETATE COMERCIALĂ MIXTĂ	12/31.12.2003
014599	2003/0868	22.07.2003	S.C. CFC COMERCIAL AGENCY S.R.L.	12/31.12.2003
014600	2003/0380	18.04.2003	GESIMA INTERNATIONAL GROUP S.R.L. admise modelele: 1, 2, 3, 5, 7, 8, 9, 10; respinse modelele: 4 și 6	10/31.10.2003
014601	2003/1000	20.08.2003	S.C. ROMAQUA GROUP S.A.	11/30.11.2003

**Partea a II-a desene și modele industriale depuse pe cale internațională**

Nr. din Registrul Național al Desenelor și Modelelor Industriale	Nr. din Registrul Național al cererilor depuse	Data depozitului	Titular	Publicat în Buletinul de Desene și Modele Internaționale numărul/data
014494	2004/0675	29.03.2004	WELLE MEUBLES S.A. admise modelele: 2, 3, 4, 5, 6, 7; respins modelul: 1	4/31.05.2004
014500	2004/0827	13.04.2004	ALTONA	6/31.07.2004
014501	2004/0829	13.04.2004	ALTONA	6/31.07.2004
014502	2004/0896	05.05.2004	SWATCH AG (SWATCH S.A.) (SWATCH LTD.)	7/31.08.2004
014503	2004/0887	06.04.2004	SWATCH AG (SWATCH S.A.) (SWATCH LTD.)	7/31.08.2004
014504	2004/0897	12.05.2004	SWATCH AG (SWATCH S.A.) (SWATCH LTD.)	7/31.08.2004
014505	2004/0885	13.04.2004	SWATCH AG (SWATCH S.A.) (SWATCH LTD.)	7/31.08.2004
014506	2004/0884	02.04.2004	MONTRES BREGUET S.A.	7/31.08.2004
014507	2004/0891	29.04.2004	SWATCH AG (SWATCH S.A.) (SWATCH LTD.)	7/31.08.2004
014508	2004/0882	06.04.2004	SWATCH AG (SWATCH S.A.) (SWATCH LTD.)	7/31.08.2004
014509	2004/0886	13.04.2004	SWATCH AG (SWATCH S.A.) (SWATCH LTD.)	7/31.08.2004

Nr. din Registrul Național al Desenelor și Modelelor Industriale	Nr. din Registrul Național al cererilor depuse	Data depozitului	Titular	Publicat în Buletinul de Desene și Modele Internaționale numărul/data
014510	2004/0892	06.04.2004	SWATCH AG (SWATCH S.A.) (SWATCH LTD.)	7/31.08.2004
014511	2004/0889	27.04.2004	SWATCH AG (SWATCH S.A.) (SWATCH LTD.)	7/31.08.2004
014512	2004/0894	12.05.2004	SWATCH AG (SWATCH S.A.) (SWATCH LTD.)	7/31.08.2004
014513	2004/0895	12.05.2004	SWATCH AG (SWATCH S.A.) (SWATCH LTD.)	7/31.08.2004
014514	2004/0989	06.04.2004	SWATCH AG (SWATCH S.A.) (SWATCH LTD.)	7/31.08.2004
014515	2004/0899	06.04.2004	SWATCH AG (SWATCH S.A.) (SWATCH LTD.)	7/31.08.2004
014516	2004/0888	27.04.2004	SWATCH AG (SWATCH S.A.) (SWATCH LTD.)	7/31.08.2004
014517	2004/0573	18.11.2003	PORCHE DESIGN PRODUKTE VERTRIEBS- GESELLSCHAFT MBH	3/30.04.2004
014518	2004/0589	04.03.2003	HENKEL KOMMANDIT- GESELLSCHAFT AUF AKTIEN	3/30.04.2004
014537	2004/0614	23.03.2004	PORZELLANFABRIKEN CHRISTIAN SELTMANN GMBH	3/30.04.2004

Nr. din Registrul Național al Desenelor și Modelelor Industriale	Nr. din Registrul Național al cererilor depuse	Data depozitului	Titular	Publicat în Buletinul de Desene și Modele Internaționale numărul/data
014538	2004/0562	23.02.2004	KONINKLIJKE PHILIPS ELECTRONICS B.V.	3/30.04.2004
014539	2004/0579	17.03.2004	OMEGA S.A. (OMEGA AG) (OMEGA LTD.)	3/30.04.2004
014540	2004/0606	04.03.2004	MONTRES BREGUET S.A.	3/30.04.2004
014541	2004/0593	11.02.2004	SWATCH AG (SWATCH S.A.) (SWATCH LTD.)	3/30.04.2004
014542	2004/0604	09.03.2004	THE SWATCH GROUP MANAGEMENT SERVICES AG (THE SWATCH GROUP MANAGEMENT SERVICES S.A.)(THE SWATCH GROUP MANAGEMENT SERVICES LTD.)	3/30.04.2004
014543	2004/0685	31.03.2004	FRIGOGLASS COMERCIAL REFRIGERATION S.A.I.C.	4/28.05.2004
014544	2004/0676	06.02.2004	TRRECOTTE BENOCCI DI BENOCCI STEFANO S.N.C.	4/28.05.2004
014555	2004/0681	13.04.2004	GAUTIER FRANCE S.A.	4/28.05.2004
014556	2004/0684	24.02.2004	WESTFALISCHE TEXTIL-GESELLSCHAFT KLINGENTHAL & CO MBH	4/28.05.2004
014557	2004/0686	05.03.2004	MAINETTI GMBH	4/28.05.2004



Nr. din Registrul Național al Desenelor și Modelelor Industriale	Nr. din Registrul Național al cererilor depuse	Data depozitului	Titular	Publicat în Buletinul de Desene și Modele Internaționale numărul/data
014558	2004/0725	16.03.2004	WESTFALISCHE TEXTIL-GESELLSCHAFT KLINGENTHAL & CO MBH	5/30.06.2004
014559	2004/0727	30.04.2004	MAINETTI GMBH	5/30.06.2004
014561	2004/0822	18.03.2004	NATUZZI S.P.A.	6/30.07.2004
014562	2004/0823	06.02.2004	ORT JOINT-SOCK COMPANY	6/30.07.2004
014563	2004/0830	13.04.2004	ALTONA	6/30.07.2004
014564	2004/0831	21.06.2004	BREGER EMBALLAGES (societe par actions simplifiee)	6/30.07.2004
014565	2004/1024	04.03.2004	BRAUN GMBH	8/30.09.2004
014573	2004/0572	18.11.2003	PORCHE DESIGN PRODUKTE VERTRIEBS-GESELLSCHAFT MBH	3/30.04.2004
014574	2004/0591	17.03.2004	DAIMLERCHRYSLER AG.	3/30.04.2004
014575	2004/0586	10.03.2004	CAMILLERI OLIVER LAURENT	3/30.04.2004
014576	2004/0575	28.04.2004	TOD'S S.P.A.	3/30.04.2004

Nr. din Registrul Național al Desenelor și Modelelor Industriale	Nr. din Registrul Național al cererilor depuse	Data depozitului	Titular	Publicat în Buletinul de Desene și Modele Internaționale numărul/data
014577	2004/0605	09.03.2004	THE SWATCH GROUP MANAGEMENT SERVICES AG (THE SWATCH GROUP MANAGEMENT SERVICES S.A.)(THE SWATCH GROUP MANAGEMENT SERVICES LTD.)	3/30.04.2004
014578	2004/0717	18.06.2003	DAIMLERCHRYSLER AG	5/30.06.2004
014579	2004/0729	13.05.2004	HEAUME ACTIVITES S.A.	5/30.06.2004
014580	2004/0723	18.06.2003	DAIMLERCHRYSLER AG	5/30.06.2004
014581	2004/0610	18.03.2004	DAIMLERCHRYSLER AG	3/30.04.2004
014582	2004/0569	18.02.2004	SONTEX S.A.	3/30.04.2004
014583	2004/0576	22.08.2003	DAIMLERCHRYSLER AG	3/30.04.2004
014584	2004/0595	18.03.2004	DAIMLERCHRYSLER AG.	3/30.04.2004
014585	2004/0581	26.02.2004	BAYERISCHE MOTOREN WERKE AKTIEN-GESELLSCHAFT	3/30.04.2004
014602	2004/0567	23.02.2004	HENKEL KGAA	3/30.04.2004
014603	2004/0594	15.03.2004	UNILEVER N.V.	3/30.04.2004
014604	2004/0574	23.02.2004	HENKEL KGAA	3/30.04.2004
014605	2004/0582	05.03.2004	SEPHORA SOCIETE ANONYME	3/30.04.2004

Nr. din Registrul Național al Desenelor și Modelelor Industriale	Nr. din Registrul Național al cererilor depuse	Data depozitului	Titular	Publicat în Buletinul de Desene și Modele Internaționale numărul/data
014606	2004/0577	10.11.2003	SALVATORE FERRAGAMO ITALIA S.P.A.	3/30.04.2004
014607	2004/0587	12.03.2004	KENZO SOCIETE ANONYME	3/30.04.2004
014608	2004/0592	30.01.2004	ULRIC DE VARENS S.A.	3/30.04.2004
014609	2004/0554	29.09.2003	BEAUTE PRESTIGE INTERNATIONAL SOCIETE ANONYME	3/30.04.2004
014610	2004/0568	11.02.2004	INTERBREW S.A.	3/30.04.2004
014611	2004/0558	19.02.2004	KEFLA-GLAS GMBH & CO KG	3/30.04.2004

**LISTA CERERILOR DE DESENE ȘI MODELE  
INDUSTRIALE, RESPINSE CONFORM HOTĂRÂRII  
COMISIEI DE SPECIALITATE A O.S.I.M.**

**LISTA CERERILOR DE DESENE ȘI MODELE INDUSTRIALE, RESPINSE  
CONFORM HOTĂRĂRII COMISIEI DE SPECIALITATE A O.S.I.M.  
ÎN LUNA NOIEMBRIE 2004**

Nr.din Registrul Național al cererilor depuse	Data depozitului	Titularul	Hotărârea
f 2004 0993	14.08.2004	S.C. AEROSTAR S.A.	Respins
f 2003 1348	25.11.2003	TEMERARII PRODCOM S.R.L.	Respins
f 2003 0921	13.08.2003	S.C. ROMARTE S.R.L.	Respins
f 2004 0103	02.02.2004	TEXTOR INDUSTRIAL PROJECT S.R.L.	Respins
f 2003 1296	06.11.2003	MAN IOAN	Respins
f 2003 0754	03.07.2003	S.C. CHANG QIAN TRADE S.R.L.	Respins
f 2003 1139	30.09.2003	S.C. WEST CO IMEX S.R.L.	Respins
f 2004 1039	06.10.2004	S.C. MECANICA S.R.L.	Renunțare
f 2003 0877	25.07.2003	VASILIU CRISTIAN MIHAIL	Respins

## **| MENȚINERI ÎN VIGOARE**

## LISTĂ CERTIFICATE MENȚINERI ÎN VIGOARE, NOIEMBRIE 2004

Nr. Certificat	Nr. Depozit	Societate	Termen de Valabilitate
005804	1350/15.10.1997	S.C. MICRONAV S.R.L.	15.10.2004 - 5.10.2005
008687	0923/16.09.1999	CAFEA FORTUNA S.R.L.	16.09.2004 -16.09.2009
008900	1310/13.12.1999	S.C. FARMEC S.A.	13.12.2004 - 3.12.2009
008901	1312/13.12.1999	S.C. FARMEC S.A.	13.12.2004 -13.12.2009
008902	1313/14.12.1999	CAFEA FORTUNA S.R.L.	14.12.2004 -14.12.2009
008903	0110/13.12.1999	S.C. FARMEC S.A.	13.12.2004 -13.12.2009
008904	0111/13.12.1999	S.C. FARMEC S.A.	13.12.2004 -13.12.2009
009054	1117/23.11.1999	S.C. TECSA BUSINESS S.R.L.	23.11.2004 -23.11.2009
013384	1615/05.12.2002	S.C. PAMBAC S.A.	05.12.2004 -05.12.2005
013419	1442/10.10.2002	S.C. BEST CUTTING S.A.	10.10.2004 -10.10.2005
013431	1443/10.10.2002	S.C. BEST CUTTING S.A.	10.10.2004 -10.10.2005
014425	1140/07.10.2003	S.C. HORUS SERVICE S.R.L.	07.10.2005 - 07.10.2008

**LISTA CERTIFICATELOR DE ÎNREGISTRARE  
A DESENELOR ȘI MODELELOR INDUSTRIALE,  
REÎNNOITE ȘI PERIOADA DE VALABILITATE**



**LISTA CERTIFICATE REÎNNOIRE, NOIEMBRIE 2004**

Nr. Certificat	Nr. Depozit	Societate	Termen de Valabilitate
(1R) 008237	0197/25.02.1999	S.C. TIPOHOLDING S.A.	25.02.2004 - 25.02.2009
(1R) 008985	1309/10.12.1999	SONY COMPUTER ENTERTAINMENT INC	10.12.2004 - 10.12.2009
(1R) 009015	1306/10.12.1999	SONY COMPUTER ENTERTAINMENT INC	10.12.2004 - 10.12.2009
(1R) 008982	1305/10.12.1999	SONY COMPUTER ENTERTAINMENT INC	10.12.2004 - 10.12.2009
(1R) 008983	1307/10.12.1999	SONY COMPUTER ENTERTAINMENT INC	10.12.2004 - 10.12.2009
(1R) 008984	1308/10.12.1999	SONY COMPUTER ENTERTAINMENT INC	10.12.2004 - 10.12.2009
(1R) 008902	1313/14.12.1999	CAFEA FORTUNA S.R.L.	14.12.2009 -14.12.2014
(1R) 008812	1111/12.11.1999	S.C. INSTA ELECTRIC S.A.	12.11.2004 - 12.11.2009
(1R) 008813	1112/12.11.1999	S.C. INSTA ELECTRIC S.A.	12.11.2004 - 12.11.2009
(1R) 008814	1113/12.11.1999	S.C. INSTA ELECTRIC S.A.	12.11.2004 - 12.11.2009
(1R) 004746	4831/09.12.1996	MAG INSTRUMENTS INC	09.12.2004 - 09.12.2005
(1R) 004745	4832/09.12.1996	MAG INSTRUMENTS INC	09.12.2004 - 09.12.2005
(1R) 004747	4833/09.12.1996	MAG INSTRUMENTS INC	09.12.2004 - 09.12.2005
(1R) 004748	4834/09.12.1996	MAG INSTRUMENTS INC	09.12.2004 - 09.12.2005

**REVALIDĂRI ALE CERTIFICATELOR  
DE ÎNREGISTRARE**

**REVALIDĂRI ALE CERTIFICATELOR DE ÎNREGISTRARE**

Nr. de desen și model industrial înregistrat	Nr. depozit	Data depozit	Titular	Perioada de valabilitate
008237	1999/0197	25.02.1999	S.C. TIPOHOLDING S.A.	25.02.2004 - 25.02.2009

**MODIFICĂRI ÎN SITUAȚIA JURIDICĂ A  
TITULARILOR**

## MODIFICĂRI ÎN SITUAȚIA JURIDICĂ A TITULARILOR

1. Titularul certificatului de înregistrare nr. **008649, PATRONATUL ROMÂN DIN INDUSTRIA DE MORĂRIT, PANIFICAȚIE ȘI PRODUSE FĂINOASE - ROMPAN** și-a mutat sediul din str. Valter Mărăcineanu nr. 1-3, sector 1, București, în **Calea Plevnei nr. 145, corp administrativ, parter, sector 6, București**;
2. Titularul certificatului de înregistrare nr. **013126, cu titlul "Etichetă", S.C. UNIREA S.A.**, cu sediul în Calea Chișinăului nr. 171, Iași, **a fost gajat** prin contract de garanție reală mobilară la data de 05.03.2004, societății **KONINKLIJKE BUNGEN B.V.**, societate cu răspundere limitată, cu sediul social în Aert van Nesstraat 45, 3012 CA Rotterdam, Olanda;
3. Solicitantul cererii de înregistrare nr. **f 2004 0435 și f 2004 0436** din data de 14.04.2004, solicitant **S.C. GEROM INVEST S.R.L.**, și-a mutat sediul din str. Dărănești nr. 14, Petroșani, județul Hunedoara, în str. 1 Decembrie 1918 nr. 1, Petroșani, 332031, județul Hunedoara;
4. Titularul certificatelor de înregistrare nr. **010572, 010570, 010569, 010571, 010087, 010088, 0100204, 010202, 010086, 010090, 010089, 011065, 011864, 012540, 012835, 012858, 012857, 012834, 012958** și al cererii de înregistrare nr. **f 2003 1122**, S.C. DOBROGEA S.A., cu sediul în Constanța, str. Celulozei nr. 1, și-a schimbat denumirea societății în **S.C. DOBROGEA GRUP S.A.**.

| ERATE

## ERATĂ

- La depozitul național reglementare nr. **f 2004 0801**, publicat în B.O.P.I. - D.M.I. nr. 10/2004 la pag. 1053, **numele corect al solicitantului este S.C. CĂTĂLIN INTERNATIONAL S.R.L.**;
- La depozitul național reglementar nr. **f 2004 0689**, publicat în B.O.P.I. - D.M.I. nr. 9/2004 la pag. 1348, **numele corect al solicitantului este S.C. MAR PLAST S.R.L.**;
- În B.O.P.I. - D.M.I. nr. 11/2003 la pag. 1387, la depozitul național reglementar nr. **f 2003 1025**, numărul corect al certificatului de prioritate este **3011553**;
- La depozitul național reglementar nr. **f 2003 1363**, publicat în B.O.P.I. - D.M.I. nr. 5/2004 la pag. 590, **numele corect al autorului** Buta Liviucois este **Buta Liviu**;
- La depozitul național reglementar nr. **f 2004 0050**, publicat în B.O.P.I. - D.M.I. nr. 5/2004 la pag. 595, **numele corect al autorului** Giurea Alin Cătălin este Giurea Alin **Mădălin**;
- La depozitul național reglementar nr. **f 2003 1386**, publicat în B.O.P.I. - D.M.I. nr. 6/2004 la pag. 766, **numele corect al autorului** Essam Ramadam Mohamed Moussa este Essam **Ramadan** Mohamed Moussa;
- La depozitul național reglementar nr. **f 2003 1475**, publicat în B.O.P.I. - D.M.I. nr. 5/2004 la pag. 594, **numele corect al autorului** Enăceanu Neculai este **Enăchiuc** Neculai.

**MATERIALE DE  
INFORMARE ȘI DOCUMENTARE  
DIN DOMENIUL  
PROPRIETĂȚII INDUSTRIALE**

© Toate drepturile sunt rezervate OSIM. Materialele publicate în acest capitol nu vor putea fi reproduse în nici un mod (electronic, prin fotocopiere, prin înregistrare sau în alt mod), fără autorizația prealabilă a titularului dreptului de autor.



**ROMÂNIA**  
**OFICIUL DE STAT PENTRU INVENȚII ȘI MĂRCI**

**ORDIN nr. 157**

**24 iulie 1997**

Directorul general al Oficiului de Stat pentru Invenții și Mărci,

Având în vedere prevederile art.14 alin.3 din Legea 64/1991, privind brevetele de invenție și regula 2,5 din H.G. 152/92 referitoare la profesia de consilier în proprietate industrială,

**ORDIN:**

Art.1. Persoanele ale căror nume figurează în lista anexă la prezentul Ordin, precum și firmele specializate în proprietate industrială se înscriu în **REGISTRUL NAȚIONAL AL CONSILIERILOR ÎN PROPRIETATE INDUSTRIALĂ**, cu menționarea specializării.

Art.2. Prezentul ordin se va publica în Buletinul Oficial de Proprietate Industrială.

DIRECTOR GENERAL,

**AGENȚIILE SPECIALIZATE ÎN PROPRIETATE INDUSTRIALĂ**  
Pentru luna decembrie 2004

Data înființării	Nr. registru agenții	Denumirea completă a cabinetului/agenției Adresa Consilieri cu drept de practică	Domenii	Statut juridic
27.03.1991	001	<b>S.C. INVENTA – AGENȚIE UNIVERSITARĂ DE INVENTICĂ S.R.L.</b>  București, Bdul Corneliu Coposu nr. 7, bl. 104, sc. 2, ap.31, sect.3, cod 030602, Tel: 021/3200285, Fax: 021/3228325, e-mail: inventa@rnc.ro, inventa@mark-patent.ro GSM: 0744 324510, 0744 339649 Ing. Țuluca Doina, Prof. univ. dr. ing. Țurcanu Constantin, Farm. Rădulescu Mioara, Dr. ing. Lorent Alexandru, Ing. Velțan Loredana, Av. Dzaka Liliana, Secăreanu Doina	Brevete Mărci Desene Topografii	SRL
29.05.1991	002	<b>CABINET ENPORA S.R.L.</b>  București, Șos. Iancului nr. 7, bl. 109, sc. B, ap. 46, sect. 2, cod postal 021712, Tel: 021/2501634, Fax: 021/2507927, e-mail: pop@patents.ro; pop@enpora.com Ing. Pop Virginia Daisy, Ing. Pop Călin Radu, Ing. Constantin Adrian, Ing. Popescu Bianu Anca, Jur. Frisch Crina Nicoleta, Ing. Velicu Anca	Brevete Mărci Desene Topografii	SRL
23.07.1991	003	<b>S.C. PATENTMARK S.R.L.</b>  București str. Dr. N. Turnescu nr. 2, sector 5, cod 050467 Tel: 021/3121669, Fax: 021/2233963, stema@pcnet.ro Mohonea Liliana, Mohonea Cristian, Borlan T. Radu, Marinescu Ruxandra	Brevete Mărci Desene Topografii	SRL
18.12.1991	004	<b>S.C. RODALL S.R.L.</b>  București, Str. Polonă nr. 115, bl. 15, sc. A, ap. 19 sector 1, cod 010497, Tel: 021/2108342, GSM: 0722 652111, Fax: 021/2105794, rodall@b.astral.ro Jur. Bălan Gheorghită, Bălan Valeria, Pițu Dalila	Brevete Mărci Desene Topografii	SRL
25.08.1992	005	<b>S.C. INTELECT S.R.L.</b>  Oradea, B-dul Dacia nr. 48 Bl. D10, Ap.3, Tel: 0259/253847, Fax: 0259/268094, OP 9-CP 128, cod 410346, e-mail: intelect@rdslink.ro, GSM: 0745 040831 Buzlea Elisabeta, Buzlea Mircea Valentin, Buzlea Narcisa Florica, Nițu Ion, Petrache Octavian	Brevete Mărci Desene Topografii	SRL
08.09.1992	006	<b>A.G.V. - AGENȚIE DE PROPRIETATE INDUSTRIALĂ S.R.L.</b>  București, B-dul Magheru, nr. 9, sc. 2, etaj 9, ap. 89, Sector 1, PO BOX 22-246, Tel/Fax: 021/3153684, Ing. Voicu Alexandra	Brevete Mărci Desene Topografii	SRL

04.12.1992	008	<b>CONSTANTIN GHIȚĂ OFFICE</b> Timișoara, str. Take Ionescu nr. 24-28 sc. B ap. 2 judetul Timiș, cod 300042, Tel/Fax: 0256/435976, GSM: 0744 162462, e-mail: ghiță@mail.dnttm.ro, Ing. Ghiță Constantin	Brevete Mărci Desene	CI
05.01.1993	009	<b>CABINET DE PROPRIETATE INDUSTRIALĂ S.I.</b> Timișoara, Str. Moise Dobosan nr.110, cod poștal 300600, GSM: 0722 984909, Tel/Fax: 0256/475105, e-mail: ioan_sovar@yahoo.com Șovar Ioan	Brevete Mărci Desene	SRL
13.05.1993	010	<b>S.C. ROMINVENT S.A</b> București, Str. Ermil Pangratti nr. 35, et.1, sect.1, cod 011882, Tel: 021/2312515, 2312541, Fax: 021/2312550, 2312454, e-mail: office@rominvent.ro Ing.Enescu Lucian, Dr. ec. Liviu Cabariu Chim. Larion Sonia, Fil. Rodica Bucătaru, Jur. Mocanu Ion, Fiz. Nicolaescu Daniella, Ing. Corina Duțulescu, Ec. Ghenu Mihaela, Ing. Teodorescu Mihaela, Ing. Rădulescu Melania, Ing. Cosmina Fierăscu, Ing. Ploscă Daniel, Ing. Spătaru Daniela, Ing. Alexandra Hașiu, Dr. Ing. Cristina Popa, Ec. Joitoiu Andreea Simona, Ing. Năstase Cristian, Bio.Enescu Miruna, Dr. Florea Ileana Maria, Dumitrescu Artemis Sorina, Pavel Sorin Eduard	Brevete Mărci Desene Topografii	SA
17.07.1993	011	<b>CABINET INDIVIDUAL "INDEPENDENT PROPINI AGENT"</b> București, sector 5, Str. Fabrica de chibrituri nr. 42, cod 050183, Tel.: 021/3352938, GSM: 0722 610634 Nicolae Ioan	Brevete Mărci Desene Topografii	CI
03.01.1994	012	<b>AGENTIE DE PROPRIETATE INDUSTRIALĂ COSTIN SNC</b> Baia Mare, Str. Șoimului nr. 5, cod 430155 Tel/Fax: 0262/276426, GSM: 0744 966079 Costin Nicolae	Brevete Mărci Desene	SNC
13.03.1995	014	<b>PERSOANĂ FIZICĂ INDEPENDENTĂ TĂTARU DOINA</b> Piatra Neamț, Str. Apele Minerale nr. 4. cod 610121 Tel: 0233/223602, e-mail: doina_tataru@msn.com Tătaru Doina	Brevete Mărci Desene	PF
30.03.1995	015	<b>S.C. CABINET M. OPROIU - CONSILIERE ÎN PROPRIETATE INTELECTUALĂ SRL</b> București, Str. Popa Savu, nr. 42, parter, sector 1, cod 011434, Tel: 021/2602833; 021/ 2602834, Fax: 021/2602836; 021/2602835, P.O.Box 2-229, e-mail: office@oproiu.ro Oproiu Margareta, Vasilescu Raluca, Sturza Ioana, Lazăr Delia, Marin Elena, Ene Silvia, Pătrascu Georgiana, Petrea Dana Maria, Oana Alina Sturza, Oana Țambrea, Filippi Valentina	Brevete Mărci Desene Topografii	SRL

21.05.1996	017	<b>AGENȚIA DE PROPRIETATE INDUSTRIALĂ "LABIRINT"</b>  Arad, Str. Coriolan Petreanu nr. 28, cod 310151 Tel/Fax: 0257/255842, GSM: 0722 458129, e-mail: labirint@arad.ro Ing. Ivanca Maria	Brevete Mărci Desene	CI
14.11.1996	018	<b>SC INTEGRATOR Consulting SRL</b>  Cluj Napoca, str. Dunării nr. 25 bl.C1 ap.5, , jud. Cluj, cod 400593 Tel/Fax: 0264/442817, GSM: 0745235585, e-mail: dorin.isoc@aut.utcluj.ro Isoc Dorin	Brevete Mărci Desene	SRL
1997	019	<b>LOYAL PARTNERS -AGENȚIE DE PROPRIETATE INTELECTUALĂ</b>  Galati, Str. Brailei nr.210 bis, bl.C3B, ap.10, cod 800408Tel/Fax: 0236/464847, GSM: 0722 744241, e-mail: loyal@xnet.ro Pușcașu Dan	Brevete Mărci Desene Topografii	SRL
01.07.1997	020	<b>AGENȚIE DE PROPRIETATE INTELCTUALĂ ȘI TRANSFER DE TEHNOLOGIE -AGPITT-SRL</b>  București, B-dul Libertății nr. 12, bl.113, sc.2, ap.28, sector 4; cod 040129, CP 42-106, Tel: 3360206; 3372981;Fax: 021/3372981, GSM: 0744293552; 0724539752, e-mail: faighenov@xnet.ro; office@agpitt.ro Faighenov Marioara	Brevete Mărci Desene	SRL
10.07.1997	016	<b>S.C. MILENIUL 3 SRL</b>  Pașcani, Str. Moldovei nr. 10, bl. Crinul, sc. A, ap. 28, jud Iași, cod 705200, Tel/Fax: 0232/719190; GSM: 0740 820582 Ing.Burțiță Ioan	Brevete Mărci Desene	SRL
03.10.1997	021	<b>LAZĂR ELENA CABINET DE PROPRIETATE INDUSTRIALĂ</b>  Buzău, Str.Unirii, Bl.16C,Et.3, Ap. 12, cod 120013, OP 1, CP 52, Tel./Fax:0238/435982 GSM: 0723 328633 Lazăr Elena	Brevete Mărci Desene Topografii	CI
29.10.1997	022	<b>PERSOANĂ FIZICĂ INDEPENDENTĂ BARBU GHEORGHE MIRCEA</b>  București, Șos Iancului nr.21, bl. 106A,sc.B, ap.73, sect.2, Tel/Fax : 021/6536608, e-mail : bmircea@mailbox.ro Barbu Gheorghe Mircea	Brevete Mărci Desene	CI
02.12.1997	023	<b>S.C. " HARCOV" A.P.I. S.R.L.</b>  Sfântu Gheorghe, jud. Covasna, Str. Nicolae Iorga nr. 61, bl. 10E, sc. B, ap. 9, cod 520089, Tel: 0267/352267, GSM : 0744435291 Stanciu Adelina	Brevete Mărci Desene	SRL

18.12.1997	024	<b>AGENȚIE DE PROPRIETATE INDUSTRIALĂ ȘI TRANSFER TEHNOLOGIC « STOIAN IOAN »</b>  Roman, Bd. Republicii, bl. 46, sc. C, ap. 35, cod 611146 jud. Neamț, Tel/Fax : 0233/739441, GSM : 0745 643738 Stoian Ioan	Brevete Mărci Desene	CI
30.01.1998	025	<b>INCOR – CORPADE ALEXANDRU</b>  Brașov, Str. C-tin Vodă Brâncoveanu nr. 54, et.1, ap. 4, cod 500132, Tel : 0268/513577 Corpade Alexandru	Brevete Mărci Desene Topografii	PF
1998	007	<b>SC ROMPROSPER SERVIMPEX SRL</b> <b>Agentie de proprietate intelectuala „PIVA”®</b>  București, Șos. Mihai Bravu nr. 294, bl.6,sc.B, ap. 63, sector 3, cod 030319, Tel/Fax: 021/3222857, 021/3207419, Mobil:0744654128;0744536405 e-mail: piva@hades.ro, piva@xnet.ro Pioaru Grațela, Pioaru Raluca Andreea	Mărci Desene Brevete	SRL
1998	048	<b>PETRU COSTINESCU-DICOSTI</b>  București, Str. Viorele nr. 30, bl. 20 A, ap. 23, sector 4, cod 040428, CP 53-107 , Tel: 021/3303162, e-mail: pcostinescu@fx.com Petru Costinescu	Brevete Mărci Desene	CI
27.04.1998	026	<b>PIDES-CABINET DE PROPRIETATE INDUSTRIALĂ</b>  București, Str. Valea Buzăului, nr. 10, bl. G30, ap. 36, sector 3, cod 032334, Tel : 3455351 GSM : 0723 708632, e-mail: sova@cna.ro ing. Șova Dan Eugen	Brevete Mărci Desene Topografii	CI
23.02.1999	027	<b>SZENTE SÁNDOR</b>  Odorheiu Secuiesc, str. Victoriei, nr. 41,bl.U6, et.1, ap.4, jud. Harghita,cod poștal 535600, Tel : 0266/219143, e-mail : prooffice@szente.ro Szente Sándor	Brevete Mărci Desene	CI
21.07.1999	028	<b>SC NOWAPATENT SRL</b>  OP1-CP5, MEDIAS, cod 833273, jud. Sibiu, Tel : 0269/841373 ; 0264/833273, Fax : 0269/833273 e-mail : nowapatent@birotec.ro office@nowapatent.ro Fulea Maria	Brevete Mărci Desene	SRL
30.08.1999	029	<b>CABINET DE PROPRIETATE INDUSTRIALĂ “BIONPI”</b>  București, Calea Dorobanților 126-130 Bl. 8, et. 9 Ap. 50 sector 1, cod 010577, Tel/Fax: 021/2316549, GSM: 0723 187944, e-mail: bionpi@hotmail.com; bionpi@fx.ro Ing. Ion Rodica Cocuța	Brevete Mărci Desene	CI

12.11.1999	030	<b>AGENȚIE DE CONSULTANȚĂ ÎN PROPRIETATE INTELLECTUALĂ ȘI TRANSFER DE TEHNOLOGIE « SPRÎNCEANU NICOLAE »</b>  Drobeta Turnu Severin, Str. Gheorghe Ionescu Sisești nr. 96, bl.E2, sc.1, et. 3, ap.8, cod 220212, Tel/Fax : 0252/311690, Mobil :0721796318 e-mail: nicolaesprinceanu@yahoo.com Nicolae Sprînceanu	Brevete Mărci Desene	CI
21.01.2000	031	<b>CABINET INDIVIDUAL IVĂNESCU GABRIEL DAN</b>  Brașov, Str. Al. I. Cuza nr. 58 ap. 7, cod 500085, Tel/fax:0268/471650, GSM:0722248415, e-mail: d.ivanescu@xnet.ro Ivănescu Gabriel Dan	Brevete Mărci Desene	CI
15.02.2000	032	<b>CABINET INDIVIDUAL ANGHEL LUMINIȚA DOINA</b>  București, Str. Gherghitei Nr.1, Bl.94B, Sc. B, Ap.76, Sector 2, Tel/Fax :021/2407985,GSM : 0723301706 e-mail : anghel.doina@rdslink.ro Ing.Av.Anghel Luminita Doina	Brevete Mărci Desene	CI
24.08.2000	033	<b>APOSTOL SALOMIA P.F.A.</b>  Galați, Str. Regiment 11 Siret nr. 15, bl. E4, Et.3, ap. 54, cod 800333,Tel/Fax : 0236/436437 GSM 0766765027 Ing.Apostol Salomia	Brevete Mărci Desene	CI
07.09.2000	034	<b>AGENȚIA DE PROPRIETATE INDUSTRIALĂ - APIA SRL</b>  București, Str. Romancierilor nr. 5, bl.C14, sc.B, ap.41, sector 6, cod 061791, OP23-CP11, Tel/Fax: 021/7783100, GSM: 0745 031557, e-mail: ag_apia@dial.kappa.ro Site: www.mark-apia.ro Visalom Theodor	Mărci	SRL
17.10.2000	035	<b>PERSOANĂ FIZICĂ INDEPENDENTĂ BERCEANU MARIA AURELIA</b>  București, Str. Cogîlnic 25, sector 3, Tel: 021/3264568 GSM:0744954085, berceanu_maria_aurelia@yahoo.com Berceanu Maria Aurelia	Brevete Mărci	PF
25.10.2000	037	<b>PERSOANĂ FIZICĂ INDEPENDENTĂ MATEI ELENA</b>  Bacău, Str. Alecu Russo, bl. 33, Et.6,sc. C, ap.26, cod 600133, Tel: 0234/160424 Matei Elena	Mărci	CI

20.11.2000	038	<b>CABINET INDIVIDUAL' ION FLOREA'</b> București, Calea Dorobanților 126-130, bl.8,et.9,ap.50, sector 1, cod 010577, Tel/Fax: 021/2316549, GSM: 0723185998, e-mail: bionpi@rol.ro Ing.Ion Florea	Mărci	CI
28.11.2000	039	<b>CABINET IN DIVIDUAL GREAVU DOINA MARIANA</b> Sibiu, str. Constantin Noica, bl. 2, ap.21, cod 550169 Tel:0269/218500,Fax:0269/212170, Mobil:0766489179 Ing. Greavu Doina Mariana	Brevete Mărci Desene	CI
11.12.2000	040	<b>INTEL PROTECT</b> Brașov, B-dul M. Kogălniceanu, nr. 20, bl. 1k, sc. C-D, cod 500173, Tel: 068/413117, Fax: 0268/477333, GSM: 0744 355100 e-mail: intelprotect@ccibv.ro Coșescu Camelia, Axente Elena	Brevete Mărci Desene Topografii	SRL
08.01.2001	041	<b>CABINET "CECIU GABRIELA" CONSULTANȚĂ ÎN DOMENIUL PROPRIETĂȚII INTELLECTUALE</b> Timișoara, Str. Narciselor, nr. 6, sc. A, ap. 110, jud. Timis, cod postal 300024, Tel/Fax.: 0256/494846; GSM: 0745 388039, e-mail: gabrielaceciu@hotmail.com Ing.Ceciu Gabriela	Brevete Mărci Desene	CI
10.01.2001	042	<b>VLAD CONSTANTIN</b> Constanta, Bd. 1 decembrie 1918 nr. 5, bl. F16, ap.34, cod 900711, Tel/Fax: 0241/625643, GSM: 0722 370300, e-mail: vlad@gmb.ro Vlad Constantin	Brevete Mărci Desene	CI
07.02.2001	043	<b>PERSOANĂ FIZICĂ INDEPENDENTĂ FÎNTÎNĂ RAUL – SORIN</b> Brașov, Str. Griviței nr. 69, bl. 29, sc. D, ap.32, cod 500198Tel: 0268/427713, Fax: 0268/422100, e-mail: raulfantana@ronline.ro Fîntînă Raul Sorin	Brevete Mărci Desene	PF
28.02.2001	044	<b>PERSOANĂ FIZICĂ LARCO IOAN</b> Iași, Bdul. Independenței nr. 23, bl. B 1-5, Tr. 5. et. 5, ap. 17, cod 700101, Tel. 0232/311146 Larco Ioan	Brevete Mărci Desene Topografii	PF
05.03.2001	045	<b>BIROU DE PROPRIETATE INDUSTRIALA BROJBOIU DUMITRU ADRIAN FLORINEL</b> Pitești, Bd. Republicii, bl.212,sc. D, ap.16, jud.Argeș, cod 110177, Tel/Fax.: 0248/637961, GSM: 0745 143095,e-mail: adrian brojboiu@k.ro Brojboiu Dumitru Adrian Florinel	Brevete Mărci Desene	CI

12.04.2001	047	<b>INTELLECTUAL PROPERTY OFFICE SRL</b> Bucureşti, Str. Alexandru Moruzzi nr. 6, bl. B6, sc. 2, ap.62, sector 3, cod 031155, Tel/Fax.: 021/3262388, GSM: 0745 094241, e-mail: ipo@fx.ro Ciuda Berivoe Anca	Brevete Mărci Desene	SRL
07.05.2001	049	<b>CABINET MUŞATESCU ANDRA OANA</b> Bucureşti, Str. Drumul Taberei nr. 71, bl.TD42, sc.1, et.4, ap.28, sector 6, cod 061366, GSM: 0722 879810, e-mail: amusatescu@dnt.ro Muşatescu Andra Oana	Brevete Mărci Desene	PF
2001	050	<b>CABINET ACSINTE PAULA-ADRIANA</b> Bucureşti, str. Maior Coravu Ion, nr.1-7, bl. C4, ap.85, Tel/fax: 021/2507396, GSM: 0723317631 Av. Acсите Paula Adriana	Mărci	PF
2001	051	<b>PERSOANĂ FIZICĂ INDEPENDENTĂ POPESCU RADU-ROMEO</b> Bucureşti, Bd. Corneliu Coposu nr.3, bl. 101, sc. 3, et.4, ap. 50, sector 3, cod 030601, GSM: 0722 510598, e-mail: rropescu@xnet.ro Popescu Radu Romeo	Brevete Mărci Desene	PF
31.05.2001	071	<b>CONS INTEL BMA CABINET CONSULTANȚĂ</b> Cart. Dorobanti, nr.2, bl. D2, at.1, ap.5,120087, C.P.8- O.P. 1 Buzau, Fax : 0238/719619, GSM: 0745086588, email: marius_bozio@yahoo.com Marius Bozioreanu	Brevete Mărci Desene Topografii	CI
12.09.2001	053	<b>CABINET MIHAI LUCIAN Miculiți &amp; Asociații SCPA (LINKLATERS)</b> Bucureşti, Str. Nicolae Iorga, nr. 8, sector 1, cod 010434 Tel : 021/3071500, Fax : 021/3071555 e-mail: lucian.mihai@linklaters.com, I Av. Mihai Lucian	Brevete Mărci Desene	PF
21.11.2001	055	<b>ROVALCONS SRL AGENȚIE DE PROPRIETATE INTELECTUALĂ</b> Câmpina, Str. Orizontului, nr.1, bl. R10, et.7, ap.27, Jud. Prahova, cod 105600, Tel/Fax : 0244/ 371390; GSM :0722 540580, e-mail: rovalcons@xnet.ro Ioacăra Valentin	Brevete Mărci Desene	S.R.L.
2001	056	<b>SOLO INVENT S.R.L.</b> Bucureşti, Calea 13 Septembrie, nr. 104, bl. 48, ap. 8, sect. 5, cod 050727, Tel/Fax: 021/4511497, GSM: 0744 313 229	Brevete Mărci Desene	S.R.L.



2001	057	<b>S.C. CABINET N. D. GAVRIL S.R.L.</b> București, Str. Ștefan Negulescu nr. 6A, sector 1, cod 011651, Tel./fax : 021/2302882 , GSM : 0722 983 520, 0723 383 758, e-mail : gavrilnin@yahoo.com cabinetgavril@yahoo.com, Gavril Niculina	Brevete Mărci	S.R.L.
16.04.2002	086	<b>ARIANA GRUP SRL</b> Brasov, Str. Carpenului nr.3, Bl. A4, ap.29, cod 500256, Tel :0268/314091 Fax :0268/329559, Tel : 021/3243756, angela_intelect@yahoo.com GSM : 0723051279 Popescu Angela	Mărci Desene Brevete	S.R.L.
24.04.2002	087	<b>SC IACOBINI&amp;CO, CONSILIERI IN DREPTUL DE PROPRIETATE INDUSTRIALA SRL</b> Bucuresti, Calea Mosilor, nr.258, bl. 4bis, ap.22, sector 2, cod 020886, Tel : 021/2104690 ; Fax : 021/2104793, E-mail : asimri@yahoo.com, viadrosanu@hotmail.com Iacobini Anca Svetlana, Iacobini Mihnea Razvan	Mărci Brevete Desene Topografii	S.R.L.
04.09.2002	088	<b>SC MANAGER EXPERT SRL</b> Tg. Mures, Str. Nicolae Grigorescu, nr. 33, ap.3 cod 540095, Tel : 0265/250825 ; 0265/233033 Nutiu Emil, Cetina Dan	Mărci	S.R.L.
08.01.2003	059	<b>CABINET INDIVIDUAL LAPTEȘ ELVINE</b> Bucuresti, Intrarea Badeni nr.3, Bl.M18, sc. 2, ap.40,sector 3 cod 030471, Tel: 021/3405500, elvine17@yahoo.com	Brevete	CI
31.01.2003	058	<b>OSTER – Cabinet individual de proprietate industrială</b> Bucuresti, Str. Batiste nr.35, ap. 23, sector 2, cod 020935 Tel/Fax: 021/3147249 , GSM: 0721254270 Udrea Elena Rodica	Mărci Desene	CI
11.02.2003	089	<b>RATZĂ ȘI RATZĂ SRL</b> București, B-dul A.I. Cuza Nr. 52-54, Sect.1, cod 011053, Tel :021/2601348, Fax : 021/2601349 e-mail ; office@ratza-ratza.com Enache Ion, Rață Grigore	Brevete Mărci Desene	SRL
13.02.2003	062	<b>CABINET INDIVIDUAL ANDRONACHE PAUL</b> București, Str.Sibiu nr.14, bl.E21, et.6, ap.35, sector 6,Tel/Fax: 021/7250069, GSM: 0722741043, e-mail: paul.andronache@artelecom.ro Andronache Paul	Mărci Desene Topografii Brevete	CI

14.05.2003	090	<b>RAMCONSULTING SRL</b> Cluj Napoca, Str. Augustin Buneanr.28, cod 400170 Fax : 0264/436792, GSM : 0744354156, e-mail : ramconsulting@email.ro Gânscă AurelianTudor	Mărci Desene Topografii Brevete	SRL
16.05.2003	070	<b>CABINET OANA COCOLOI</b> București, Drumul Taberei nr.120, bl.OD1, sc.5, ap.189, sector 6, cod 061413, Tel: 021/7450757, GSM: 0723144664, e-mail: oana_cocoloi@yahoo.com Oana Cocoloi	Mărci	CI
10.06.2003	091	<b>ALLEGRA CONSULTING SRL</b> Bucuresti, Aleea Huedin nr.1, bl.5, sc.1, ap.5, sector 4, cod 040917, GSM: 0722249961, Tel: 021/4504035, Fax: 021/4504035, e-mail: gabriela.neacsu@allegra.ro Neacșu Gabriela	Brevete Mărci Desene Topografii	SRL
19.06.2003	069	<b>RASKAI M M BREVMARC CONSULT S.R.L.</b> Dej, Str. Unirii, nr.3,BL. D8, ap.7, judetul Cluj, 405200,Tel/Fax: 0264/211847, GSM: 0742084050 Raskai Maria	Brevete Mărci Desene Topografii	S.R.L.
01.07.2003	092	<b>CONINFO S.R.L.</b> Târgu Mures, Str. Cuza Voda, nr.22, ap. 32, cod 540027, Tel/Fax: 0265/267898 Itu Teodora, Cojocnean Maria Rodica	Desene Brevete Mărci	S.R.L.
25.07.2003	093	<b>NESTOR NESTOR DICULESCU KINGSTON PETERSEN – CONSILIERE IN P.I. S.R.L.</b> București, Calea Dorobantilor nr.237B, et.11, camera 11-8, cod 010566 Harsany Alexandru, Culic Andrei Radu	Mărci Desene	S.R.L.
19.08.2003	067	<b>TEODORU &amp; ASOCIATII</b> București, str. Nerva Traian nr.12, bl.M37, sc.1, ap.1, cod 031178,Tel: 021/3230838 Fax: 021/3263955 GSM: 0722549219 , e-mail: violeta@teodoru.ro, www.romaniatrademarks.ro Teodoru Violeta	Mărci	CI
19.08.2003	068	<b>CABINET DE PROPRIETATE INDUSTRIALA NICOLAE BURCHEL</b> București, Str. Dr. Radovici nr.8, sector 5, cod 050468, Tel: 021/2126515, Fax: 021/4114188, e-mail: nburchel@lenp.ro Nicolae Burghel	Mărci	CI
21.08.2003	094	<b>N.P.C. S.R.L.</b> Brașov, cod 500025, OP 1 – CP 298, GSM: 0744520357, e-mail: totu@unitbv.ro Țoțu Ioan	Mărci Desene Topografii	SRL

22.10.2003	072	<b>CABINET INDIVIDUAL DE PROPRIETATE INDUSTRIALĂ NEGOMIREANU LIVIA</b>  București, Șos. Nicolae Titulescu nr.94, bl.14A, sc 4 ap.127, sect.1, cod 011146, Tel/Fax: 021/2235637, GSM: 0722444719 Negomireanu Livia	Mărci Desene	CI
30.10.2003	073	<b>CABINET DE PROPRIETATE INDUSTRIALA "VIȘOIU LILIAN CATALIN"</b>  București, Str. Alexandru Vlahuta nr.3, bl. M48, sc.A, ap.7, sector 3, Tel/Fax: 021/3207251, GSM: 0744480657, e-mail: visoiucatalin@yahoo.com, www.visoiucatalin.home.ro jur. Vișoiu Lilian Catalin	Brevete Mărci Desene Topografii	CI
4.11.2003	075	<b>CABINET DE PROPRIETATE INDUSTRIALA "VALDO"</b>  Târgoviste, Str. Ion Ghica, bl.5A, ap.26, Tel: 0245/210415, Fax: 0245/212501, GSM: 0744837583, e-mail: valentin_n_tgv@yahoo.com Negritu Valentin Constantin	Brevete	CI
4.11.2003	074	<b>CABINET DE PROPRIETATE INDUSTRIALA "DUNĂREANU MIHAIL"</b>  Bucuresti, Bd. Constantin Brâncoveanu nr.8, Bl B2, ap.13, sector 4, Tel: 021/4600419, GSM : 0723398499, e-mail: dunareanu_mileniu3@k.ro Dunăreanu Mihail	Brevete	CI
11.12.2003	095	<b>INTERNATIONAL PATENT&amp;MARK S.R.L.</b>  Brasov, Str.Jepilor nr.2, Bl A8, sc.C, ap.12, Tel: 0268/319158, e-mail: karlameyndt@yahoo.com, Mendes Viegas Meyndt Karla	Brevete	SRL
12.12.2003	096	<b>EDIPLAST S.R.L.</b>  Tg. Mureș, Str. Măgurei nr.25, ap.2, Tel/Fax: 0265/263775, GSM: 0744394036, e-mail: moniadel@fx.ro Vasilache Virgilius	Mărci Desene	SRL
22.12.2003	097	<b>V&amp;F INTELLECTUAL PROPERTY CONSULTING S.R.L.</b>  București, Str. Mărgelilor nr.6, Bl. 304, sc.4, ap.45, sector 6, Tel: 021/3140283, Fax: 021/3140290, e- mail: opream@vf.ro, GSM: 0722259260 Oprea Marilena	Brevete Mărci Desene Topografii	SRL
2.02.2004	080	<b>CABINET INDIVIDUAL IOANIȚESCU TRAIAN</b>  București, Bd. Timișoara nr.49, Bl Cc6, ap.27, sector 6, Tel: 021/4402510 Ioanițescu Traian	Brevete Mărci Desene	CI

2.02.2004	076	<b>INVEL – AGENȚIE DE PROPRIETATE INDUSTRIALĂ</b> București, Str. Belizarie nr.1, bl 21/5, ap.2, Fax: 021/3371403, GSM: 0723205048, 0788374511, e-mail: pharmapack@pcnet.ro; mariascurtu@pcnet.ro Velcea Marian	Brevete Mărci Desene	CI
2.02.2004	077	<b>CABINET INDIVIDUAL PEICIU ADRIANA</b> Bucuresti, str. Stefan cel Mare nr.230, Bl.46, ap.47, Tel/fax: 021/2360317, 2104132 Peiciu Adriana	Mărci Desene	CI
9.02.2004	098	<b>CABINET ANI FUCIU SRL</b> Com.Snagov, Bloc P53, sc.A, ap.1, jud.Ilfov, Tel: 021/4910123, Fax: 021/3142157, GSM: 0744370196, e-mail: anif@euro.ro , ani.fuciu@euro.ro Fuciu Anișoara	Mărci Desene	SRL
11.02.2004	081	<b>INTEL PROPERTY CONSULT</b> București, Str. Ion Măiorescu, nr.42A, sector 2, Tel: 021/6192276, Fax:021/2123364, GSM: 0744506010 Teodorescu Dan Mihai	Brevete Mărci Desene	CI
16.02.2004	099	<b>LEGAL BRAND S.R.L.</b> București, Str. Nicolae Licăreț nr.1, bl.33, sc.C, ap.107, Tel: 0722674635, 0722607380, e-mail: legal.brand@easynet.ro Stăncescu Anca, Stăncescu Alin Cristian	Brevete Mărci Desene Topografii	SRL
20.02.2004	100	<b>CABINET GORDON SRL</b> București, Str. Spătaru Preda nr.20, bl. 97A, sc.1, ap.4, Tel: 021/4239468, GSM: 0723261373, e-mail: dgiplaw@yahoo.com Gordon Dean Daniel	Brevete	SRL
22.02.2004	082	<b>CABINET DE PROPRIETATE INDUSTRIALĂ CIUPAN CORNEL</b> Cluj Napoca, Str. Mestecenilor nr.6, bl.9E, ap.2, Tel: 0264/524425; 0264/415051, Fax: 0264/415054, e-mail: cornel.ciupan@zeus.east.utcluj.ro Ciupan Cornel	Brevete	CI
01.06.2004	102	<b>S.C. LUTARIS INTELPROT S.R.L.</b> Timisoara, 300686, Str. Sirius nr.9, sc.A, ap.8, Tel/Fax: 0256/489301, Mobil: 0742143718, 0723319154, e-mail: qualitarium@qualitarium.ro Tărăbîc Lucian	Brevete Mărci Desene	SRL
17.06.2004	108	<b>ARIANA AGENTIE DE PROPRIETATE INDUSTRIALA SRL</b> Brasov, bd. 15 noiembrie, nr.90, sc.B, ap.5, TeL: 0724260277, bicucristina2000@yahoo.com e-mail: m.constanda@k.ro, office@inregistrare-marci.ro, tel/fax: 0268/315046 Bicu Cristina, Constanda Madalina	Brevete	SRL

14.07.2004	107	<b>ARIANA S.R.L.</b> Brasov, Bd. 15 noiembrie, nr.90, sc.B, ap.5, 0723204268, tel/fax : 0268/315046, office@inregistrare-marci.ro Bozocea Violeta	Brevete Mărci Desene	SRL
10.09.2004	103	<b>CABINET INDIVIDUAL DE PROPRIETATE INDUSTRIALA - MIHAELA PITICU</b> București, str. Pictor Ion Andreescu nr.31, ap.14 Tel: 6442760, Fax: 2527279, Mobil: 0722398836, e-mail: mihaelapiticu@yahoo.com, mihaelap@musat.ro Piticu Mihaela	Mărci	CI
10.09.2004	104	<b>CABINET INDIVIDUAL DE PROPRIETATE INDUSTRIALA – Ana Maria Plaveti</b> Bucuresti, str. Jules Michelet nr.7, Tel/Fax: 3127005, 2127750, 2127710, e-mail: office@plaveti.ro, www.plaveti.ro Ana Maria Plaveti	Mărci	CI
10.09.2004	105	<b>CABINET PROPRIETATE INDUSTRIALA – IONDA</b> Bucuresti, Calea Dorobantilor nr.126, bl.8, ap.50, Tel/fax: 021/2316549, Mobil: 0722687982 Ion Dan Adrian	Mărci Desene	CI

**LISTA CONSILIERILOR ÎN PROPRIETATE INDUSTRIALĂ, MEMBRI AI CAMEREI NAȚIONALE  
A CONSILIERILOR ÎN PROPRIETATE INDUSTRIALĂ DIN ROMÂNIA, AUTORIZAȚI PENTRU  
DOMENIUL DESENELOR ȘI MODELELOR INDUSTRIALE  
pentru luna decembrie / 2004**

Nr. din Reg. Nat	Nume și Prenume	Denumirea societății Adresa societății	Societate cu obiect de activitate propr.ind.
92-1	BĂLAN GHEORGHÎĂ	<b>RODALL-AGENȚIE DE PROPRIETATE INDUSTRIALĂ SRL</b>  București, Str. Polonă nr. 115, bl. 15, Sc.A,Et.4, ap. 19 sect. 1, Tel: 021/2108342, GSM: 0722 652111, Fax: 021/2105794	DA
92-2	POP VIRGINIA DAISY	<b>CABINET ENPORA S.R.L.</b>  București, Șos. Iancului nr. 7, bl. 109B, sc. B, ap.46, sect. 2, cod 021712 Tel: 021/2501634, Fax: 021/2507927, e-mail : pop@patents.ro, pop@enpora.com	DA
92-3	RAȚĂ GRIGORE	<b>RATZA SI RATZA SRL</b>  București, B-dul A.I. Cuza Nr. 52-54, Sect.1 Tel :021/2601348, Fax : 021/2601349 email : office@ratza-ratza.com, gregory@ratza-ratza.com	DA
92-5	VOICU ALEXANDRA	<b>A.G.V. - AGENȚIE DE PROPRIETATE INDUSTRIALĂ SRL</b>  București, B-dul Magheru, nr. 9, sc. 2, et.9, ap. 89, sector 1, PO BOX 22-246, Tel/Fax: 021/3153684	DA
92-6	LORENT ALEXANDRU	<b>S.C. INVENTA - AGENȚIE UNIVERSITARĂ DE INVENTICĂ S.R.L.</b>  București, Bdul Corneliu Coposu, nr. 7, bl. 104, sc.2, etaj 1, ap.31, sector 3, Tel : 021/3200285, Tel/Fax :021/3228325, inventa@mark-patent.ro	DA
92-7	ENESCU LUCIAN	<b>S.C.ROMINVENT S.A.</b>  București, Str. Ermil Pangratti nr. 35,et.1, sector1, Tel: 021/2312515, 2312541, Fax: 021/2312550, 2312454, e-mail: office@rominvent.ro	DA
92-8	OPROIU MARGARETA	<b>CABINET M. OPROIU-CONSILIERE ÎN PROPRIETATE INTELECTUALĂ</b>  București, Str. Popa Savu, nr. 42, parter, sector 1, Tel : 021/2602834, 021/2602833, Fax : 021/2602836, 021/2602835, P.O.Box 2-229, e-mail : office@oproiu.ro	DA
92-9	LARION ELISABETA-SONIA	<b>S.C. ROMINVENT S.A.</b>  București, Str. Ermil Pangratti nr. 35, et.1, sect.1 Tel: 021/2312515, Fax: 021/2312550 e-mail: office@rominvent.ro	DA

92-10	ȚURCANU CONSTANTIN	<b>S.C. INVENTA - AGENȚIE UNIVERSITARĂ DE INVENTICĂ S.R.L.</b>  București, Bdul Corneliu Coposu, nr. 7, bl. 104, sc.2, etaj 1, ap.31, sector 3, Tel : 021/3200285, Tel/Fax : 021/3228325,GSM : 0744 324510, e-mail : inventa@mark-patent.ro	DA
92-11	TEODORESCU DAN MIHAI	<b>INTEL PROPERTY CONSULT</b>  București, Str. Ion Maiorescu, nr.42A, sector 2, Tel: 021/6192276, Fax:021/2123364, GSM: 0744506010	DA
92-13	GHIȚĂ CONSTANTIN	<b>CONSTANTIN GHIȚĂ OFFICE</b>  Timișoara, Str. Take Ionescu nr. 24-28, sc. B ap. 2 Jud.Timiș, Tel/Fax: 0256/435976, GSM: 0744 162462, e-mail: ghita@mail.dnttm.ro	DA
92- 1003	MACAMETE ELENA	<b>S.C. ICPE-S.A.</b>  București, Splaiul Unirii 313, sect. 3 Tel: 021/3217230, Fax: 021/3216346	NU
92- 1006	NICOLAESCU DANIELLA-OLGA	<b>S.C. ROMINVENT S.A.</b>  București, Str. Ermil Pangratti nr. 35, et.1, sect.1 Tel: 021/2312515, Fax: 021/2312550 e-mail: office@rominvent.ro	DA
92- 1008	STOIAN IOAN	<b>AGENȚIE DE PROPRIETATE INDUSTRIALĂ ȘI TRANSFER TEHNOLOGIC "STOIAN IOAN"</b>  Roman, B-dul Republicii, bloc 46, sc. C, ap. 35, jud. Neamț, Tel/Fax: 0233/739441, GSM: 0745 643738	DA
93-14	BUCĂȚARU RODICA FILICA	<b>S.C. ROMINVENT S.A.</b>  București, Str. Ermil Pangratti nr. 35, et.1, sect.1 Tel: 021/2312515, Fax: 021/2312550 e-mail: office@rominvent.ro	DA
93-15	GHENU MIHAELA	<b>S.C. ROMINVENT S.A.</b>  București, Str. Ermil Pangratti nr. 35, et.1, sect.1 Tel: 021/2312515, Fax: 021/2312550 e-mail: office@rominvent.ro	DA
93-22	NICOLAE IOAN	<b>CABINET INDIVIDUAL "INDEPENDENT PROPRINI AGENT"</b>  București, sector 5, Str. Fabrica de chibrituri nr. 42 Tel: 021/3352938, GSM: 0722 610635	DA
93-25	BUZLEA ELISABETA	<b>S.C. INTELECT S.R.L. ORADEA</b>  Oradea, B-dul Dacia nr. 48, Bl. D10, Ap.3, OP 9- CP128, Tel 0259/253847, Fax:0259/268094 GSM: 0745 040831, e-mail: intelect@rdslink.ro	DA
93-28	RASKAI MARIA MAGDALENA	<b>RASKAI M M BREVMARC CONSULT S.R.L.</b>  Dej, Str. Unirii, nr.3,BL.d8, ap.7, judetul Cluj, 405200, Tel/Fax: 0264/211847, GSM: 0742084050	DA

93-93	DUȚULESCU CORINA CARMEN	<b>S.C. ROMINVENT S.A.</b>  București, Str. Ermil Pangratti nr. 35, et.1, sect.1 Tel: 021/2312515, Fax: 021/2312550 e-mail: office@rominvent.ro	DA
93-1013	ȘOVA DAN-EUGEN	<b>PIDES-CABINET DE PROPRIETATE INDUSTRIALĂ</b>  București, Str. Valea Buzăului, nr. 10, bl. G30, ap. 36, sector 3, Tel: 021/3455351 GSM: 0723708632 e-mail: sova@cna.ro	DA
93-1017	ANDREI MARIANA	<b>M.Ap.N. – Departamentul pentru armament</b>  București, Drumul Taberei nr. 9-11, sector 6 Tel: 021/4106267; Fax: 021/3151779, 3147327, GSM: 0723668592, e-mail: mariana.andrei@dpa.ro	NU
93-1019	CIOBANU MARIETTA	<b>SC COMETAM SRL</b>  București, Str. Cetatea de Baltă nr. 118, bl. 9, ap. 5, sector 6, Tel/Fax: 021/7723008, Mobil :0745181098 e-mail: mciobanu@pcnet.ro	DA
93-1020	ANGHEL LUMINIȚA DOINA	<b>Cabinet individual ANGHEL LUMINIȚA DOINA</b>  București, Str. Gherghitei nr 1, Bl. 94B, Sc.B, Ap.76, sector 2, Tel/Fax: 021/2407985, GSM : 0723 301706, anghel.doina@rdslink.ro	DA
93-1022	BURȚILĂ IOAN	<b>S.C. MILENIUL 3 Agenție de Proprietate Industrială S.R.L.</b>  Pascani, Str. Moldovei nr. 10, bloc Crinul, sc. A, Ap. 28, Tel/Fax: 0232/719190; GSM: 0740 820582	DA
93-1025	DOBRESCU MELANIA	<b>SC UPETROM – 1Mai SA</b>  Ploiești, Piața 1 Decembrie 1918, nr. 1, Prahova Tel: 0244/174 051/1618; Fax: 0244/110327	NU
93-1031	GAVRILIU ANA-CORINA	<b>S.C. BIOTEHNOS S.A.</b>  București, Str. Dumbrava Roșie nr. 18, Tel: 021/2102015 int 120 ; Fax : 021/2109705, GSM 0723302092	NU
93-1032	ION RODICA-COCUȚA	<b>CABINET DE PROPRIETATE INDUSTRIALĂ « BIONPI »</b>  București, Calea Dorobanților 126-130, Bl. 8, et. 9 Ap. 50 sector 1, Tel/Fax: 021/2316549 GSM: 0723 187944, e-mail: bionpi@hotmail.com; bionpi@fx.ro	DA
93-1033	IVANCA MARIA ELISAVETA	<b>AGENȚIA DE PROPRIETATE INDUSTRIALĂ "LABIRINT"</b>  Arad, Str. Coriolan Petreanu nr. 28, Tel/Fax: 0257/255842, GSM: 0722 458129 e-mail: labirint@arad.ro	DA



94-14	STANCIU ADELINA	<b>SC HARCOV A.P.I. SRL</b>  Sfântu Gheorghe, Jud Covasna Str. Nicolae Iorga nr. 61 bl. 10 E sc. B. ap.9 Tel. 0267/ 352 267, Mobil:0744435291	DA
94-23	FĂNTĂNĂ RAUL-SORIN	<b>PERSOANĂ FIZICĂ</b>  Braşov, Str. Griviței nr. 69, bl. 29, sc. D, ap. 32 Tel: 0268/427713, e-mail: raulfantana@ronline.ro	DA
94-25	UDREA ELENA RODICA	<b>OSTER – Cabinet individual de proprietate industrială</b>  Bucuresti, Str. Batistei nr.35, ap. 23, sector 2 Tel/Fax: 021/3147249 GSM: 0721254270, e-mail: traianosiescu@xnet.ro	DA
94-26	VELCEA MARIAN	<b>INVEL – AGENȚIE DE PROPRIETATE INDUSTRIALĂ</b>  Bucureşti, Str. Belizarie nr.1, bl 21/5, ap.2, Fax: 021/3371403, GSM: 0723205048, 0788374511, e-mail: pharmapack@pcnet.ro, mariascurtu@pcnet.ro	DA
94-1037	ALAN LILIANA	<b>BEGA GRUP</b>  Timișoara, Calea Stan Vidrighin nr. 5A, Tel:0256/222103, Fax:0256/190800, GSM : 0724250467 e-mail:alan@tehnomet.ro	NU
94-1039	BLAG IOANA	<b>SC INDUSTRIA SĂRMEI SA</b>  Câmpia Turzii, Str.Laminoriștilor nr. 145, Județ Cluj Tel : 0264/368661 int 390; 0264/366663	NU
94-1042	BARBU MIRCEA	<b>PERSOANĂ FIZICĂ</b>  București, Sos.lancului nr.21, bl.106A, sc.b, ap.73, sect.2, Tel/Fax: 021/6536608, e-mail: bmircea@mailbox.ro	DA
94-1045	CECIU GABRIELA	<b>CABINET "CECIU GABRIELA" CONSULTANȚĂ ÎN DOMENIUL PROPRIETĂȚII INTELLECTUALE</b>  300024 Timișoara, Str. Narciselor, nr. 6, sc. A, ap. 110, jud. Timis, Tel/Fax: 0256/494846; GSM: 0745 388 039, e-mail: gabrielaceciu@hotmail.com	DA
94-1048	GHEORGHICESCU EUGENIA	<b>S.C. ICTCM S.A.</b>  București, Șos. Olteniței nr. 103, sector 4, Tel: 021/3321870 , 3323770/437, Fax: 021/3320775, 3321870 GSM:0721863338, e-mail:steh@ictcm.ro ; market@ictcm.ro	NU
94-1052	ISOC DORIN	<b>INTEGRATOR CONSULTING –SRL</b>  Cluj-Napoca, Str. Dunării nr.25 bl. C1 ap.5, jud. Cluj Tel/Fax: 0264/442817, GSM: 0745235585 e-mail: Dorin.Isoc@aut.utcluj.ro	DA

94-1053	IOANITESCU TRAIAN	<b>CABINET INDIVIDUAL IOANIȚESCU TRAIAN</b> București, Bd. Timișoara nr.49, Bl Cc6, ap.27, sector 6, Tel: 021/4402510	DA
94-1056	PUȘCAȘU DAN	<b>S.C. LOYAL PARTNERS – AGENȚIE DE PROPRIETATE INTELLECTUALĂ SRL</b> Galați, Str.Brailei nr.210 bis, bl.C3B, ap.10 Tel/Fax: 0236/464847 ; GSM: 0722 744241; e-mail:loyal@xnet.ro	DA
94-1058	STANCIU ION	<b>S.N.P. PETROM S.A.-SUCURSALA I.C.P.T. CAMPINA</b> Jud. Prahova, Cămpina 105600, B-dul Culturii nr. 29, Tel:0244/334831, Fax: 0244/370323, e-mail: icpt_ri@easy.net.ro	NU
95-19	TĂTARU DOINA	<b>PERSOANĂ FIZICĂ</b> Piatra Neamț, Str. Apele Minerale nr. 4, Tel: 0233/223602, e-mail: doina_tataru@msn.com	DA
95-30	TEODORESCU MIHAELA	<b>S.C. ROMINVENT S.A.</b> București, Str. Ermil Pangratti nr. 35, et.1, sect.1 Tel: 021/2312515, Fax: 021/2312550 e-mail: office@rominvent.ro	DA
95-32	ȘOVAR IOAN	<b>CABINET DE PROPRIETATE INDUSTRIALĂ S.I. SRL</b> Timișoara, Str. Moise Doboșan nr.110, cod 300600 Tel.0256/475105;GSM: 0722 984909, e-mail: ioan_sovar@yahoo.fr	DA
95-36	RĂDULESCU MELANIA STELA	<b>S.C. ROMINVENT S.A.</b> București, Str. Ermil Pangratti nr. 35, et.1, sect.1 Tel: 021/2312515, Fax: 021/2312550 e-mail: office@rominvent.ro	DA
95-37	VASILESCU RALUCA	<b>CABINET M. OPROIU-CONSILIERE ÎN PROPRIETATE INTELLECTUALĂ</b> București, Str. Popa Savu, nr. 42, parter, sector 1, Tel : 021/2602834, 021/2602833, Fax : 021/2602836, 021/2602835, office@oproiu.ro	DA
95-1063	FAIGHENOV MARIOARA	<b>AGENȚIE DE PROPRIETATE INTELLECTUALĂ ȘI TRANSFER DE TEHNOLOGIE-AGPITT-SRL</b> București, B-dul Libertății nr. 12, bl.113, sc.2, et.3, ap.28, sector 4; CP 42-106,Tel: 021/3360206; 3372980; Fax : 021/3372981 ; GSM : 0744 293552 ; 0724539752 e-mail :faighenov@xnet.ro; office@agpitt.ro	DA
95-1067	BROJBOIU DUMITRU ADRIAN FLORINEL	<b>BIROU DE PROPRIETATE INDUSTRIALA,</b> B-dul Republicii bl 212, sc.D, ap.16, Pitești, jud. Arges, tel/fax 0248 /637961, GSM 0745143095 e-mail:adrian_brojboiu@k.ro	DA

95-1072	CSAPO MARTINESCU ERNEST	<b>SC ROMBAT SA</b>  Bistrița, Str. Petru Rareș nr. 3, Bl. 3, sc. C, ap. 38 Tel. 0263/238009, Fax :0263/234010, e-mail: erni@rombat.ro	NU
95-1074	ENACHE ION	<b>RATZA SI RATZA SRL</b>  Bucuresti, B-dul A.I. Cuza Nr. 52-54, Sect.1 Tel :021/2601348, Fax : 021/2601349 email : office@ratza-ratza.com	DA
95-1076	FULEA MARIA	<b>SC NOWAPATENT SRL</b>  OP1-CP5, MEDIAȘ, jud. Sibiu, Tel : 0269/841373 ; 833273 GSM : 0744556074 Fax : 0269/833273 e-mail : nowapatent@birotec.ro office@nowapatent.ro	DA
95-1082	DOBREANU IULIAN	<b>COMPANIA NAȚIONALĂ A LIGNITULUI OLTENIA</b>  Târgu Jiu, Str. Tudor Vladimirescu nr.1-15	NU
96-24	COSTIN NICOLAE	<b>AGENȚIE DE PROPRIETATE INDUSTRIALĂ – « COSTIN – SNC »</b>  Baia Mare, Str. Șoimului nr. 5, Tel/fax: 0262/276426, GSM: 0744 966079	DA
96-41	CIUDA-BERIVOE ANCA	<b>INTELLECTUAL PROPERTY OFFICE SRL</b>  București, Str. Alexandru Moruzzi nr. 6, bl. B6, sc. 2, et. 8, ap. 62, sector 3; Tel/Fax: 021/3262388, GSM : 0745 094241	DA
96-42	FIERĂSCU COSMINA- CATRINEL	<b>S.C. ROMINVENT S.A.</b>  București, Str. Ermil Pangratti nr. 35, et.1, sect.1 Tel: 021/2312515, Fax: 021/2312550 e-mail: office@rominvent.ro	DA
96-47	RĂDULESCU MIOARA	<b>S.C. INVENTA - AGENȚIE UNIVERSITARĂ DE INVENTICĂ S.R.L.</b>  București, Bdul Corneliu Coposu, nr. 7, bl. 104, sc.2, etaj 1, ap.31, sector 3, Tel : 021/3200285, Tel/Fax : 021/3228325, e-mail : inventa@mark-patent.ro	DA
96-48	ȚULUCA DOINA	<b>S.C. INVENTA - AGENȚIE UNIVERSITARĂ DE INVENTICĂ S.R.L.</b>  București, Bdul Corneliu Coposu, nr. 7, bl. 104, sc.2, etaj 1, ap.31, sector 3, Tel : 021/3200285, Tel/Fax : 021/3228325, GSM :0744 339649, e-mail : inventa@mark-patent.ro	DA
96-49	BĂLAN VALERIA CORNELIA	<b>RODALL-AGENȚIE DE PROPRIETATE INDUSTIRALĂ SRL</b>  București, Str. Polonă nr. 115, bl. 15, sc. A, ap. 19 sector 1, Tel: 021/2108342, GSM: 0744 377047, Fax: 021/2105794	DA

96-50	POP CĂLIN RADU	<b>CABINET ENPORA S.R.L.</b> București, Șos. Iancului nr. 7, bl. 109B, sc. B, ap. 46, sect. 2, Tel: 021/2501634, Fax: 021/2507927, e-mail : pop@patents.ro, pop@enpora.com	DA
96-1083	NIȚĂ FLORINA	<b>SC OLTCHIM SA</b> Râmnicu Vâlcea, Str. Uzinei nr. 1, jud. Vâlcea Tel: 0250/736101/1225, Fax: 0250/735030 e-mail: oltchim@oltchim.onix.ro	NU
96-1087	CĂMPEAN GHEORGHE-GEORGEL	<b>SC NEPTUN SA Câmpina</b> Câmpina, Str. Bobâlna nr. 57-63, Jud. Prahova Tel. 0244/335651 (235), Fax. 0244/370338 , 336641, e-mail: neptun@interplus.ro	NU
96-1091	IVĂNESCU GABRIEL DAN	<b>CABINET INDIVIDUAL- IVANESCU GABRIEL DAN</b> Brașov, Str. Al. I. Cuza nr. 58 ap. 7, Tel/fax:0268/471650, GSM: 0722 248415, e-mail: d.ivanescu@xnet.ro	DA
96-1097	SPRÂNCEANU NICOLAE	<b>"SPRÂNCEANU NICOLAE"</b> <b>AGENȚIE DE CONSULTANȚĂ ÎN PROPRIETATE INTELECTUALĂ ȘI TRANSFER DE TEHNOLOGIE</b> Drobeta Turnu Severin Str. Gheorghe Ionescu Sisești nr. 96, bl.E2, sc.1, ap.8, Tel/Fax: 0252/311690; GSM:0721 796318 e-mail: NicolaeSprinceanu@yahoo.com	DA
97-18	LAZĂR DELIA SORINA	<b>CABINET M. OPROIU-CONSILIERE ÎN PROPRIETATE INTELECTUALĂ</b> București, Str. Popa Savu, nr. 42, parter, sector 1, Tel : 021/ 2602833, 021/2602834 Fax : 021/2602836, 021/2602835, office@oproiu.ro	DA
97-28	LAZĂR ELENA	<b>CABINET DE PROPRIETATE INDUSTRIALA</b> Buzău, Str.Unirii, Bl.16C, Ap. 12, Et.3 OP 1, CP 52, Tel/Fax:0238/435982, GSM: 0723328633, e-mail:publio@xnet.ro, publico@mail.local.ro	DA
97-61	MOHONEA LILIANA	<b>S.C. PATENTMARK S.R.L.</b> București, Str. Dr. N. Turnescu nr. 2, sector 5, Tel/fax 021/3121669, Fax: 021/2233963, e-mail: stema@pcnet.ro	DA
97-62	MOHONEA CRISTIAN	<b>S.C. PATENTMARK S.R.L.</b> București, Str. Dr. N. Turnescu nr. 2, sector 5, Tel/fax 021/3121669, , Fax: 021/2233963, e-mail: stema@pcnet.ro	DA

97-1103	POPESCU ANGELA	<b>ARIANA GRUP SRL</b> Brasov, Str. Carpenului nr.3, bl.A4, ap.29, Tel :021/3243756 GSM : 0723051279, angela_intelect@yahoo.com	DA
97-1112	PIOARU GRAȚIELA GEORGETA	<b>SC ROMPROSPER SERVIMPEX SRL</b> București, Șos. Mihai Bravu nr. 294, bloc 6, sc. B, ap. 63, sector 3, Tel : 021/3222857, Fax :3207419, Mobil :0744654128 ;0744536405 e-mail :piva@hades.ro; piva@xnet.ro	DA
97-1116	STRECHE GHERGHINA	<b>S.N.P. PETROM S.A.</b> București, Calea Victoriei nr. 109, sector 1, Tel: 021/2125001, Fax: 021/3138629 e-mail: streche@petrom.ro	NU
98-35	CORPADE ALEXANDRU	<b>PERSOANĂ FIZICĂ - INCOR</b> Brașov, Str. C-tin Brâncoveanu nr. 54, et. 1, ap. 4, Tel : 0268/513577	DA
98-1125	COSTINESCU PETRU	<b>PETRU COSTINESCU-DICOSTI</b> București, Str. Viorele nr. 30, bl. 20A, ap. 23, sector 4, Tel : 021/3303162, Fax : 021/3304733, CP 53- 107, e-mail : pcostinescu@fx.ro	DA
99-45	VELȚAN LOREDANA	<b>S.C. INVENTA - AGENȚIE UNIVERSITARĂ DE INVENTICĂ S.R.L.</b> București, Bdul Corneliu Coposu, nr. 7, bl. 104, sc.2, etaj 1, ap.31, sector 3, Tel : 021/3200285, Tel/Fax :021/3228325, e-mail : inventa@mark-patent.ro	DA
99-46/2	COȘESCU CAMELIA	<b>INTEL PROTECT S.R.L.</b> Brașov, Str. M. Kogălniceanu, nr. 18-20, bloc 1k, sc. C-D, Tel: 0268/413117, Fax: 0268/477333, GSM: 0744 355100, intelprotect@ccibv.ro	DA
99-46/1	AXENTE ELENA	<b>INTEL PROTECT S.R.L.</b> Brașov, Str. M. Kogălniceanu, nr. 20, bloc 1k, sc. C- D, Tel: 0268/412567, Fax: 0268/477333, GSM: 0722 464314, e-mail:intelprotect@ccibv.ro;	DA
99-48	SZENTE SĂNDOR	<b>SZENTE SĂNDOR</b> Odorheiu Secuiesc, str. Victoriei, nr. 41, bl. U6, et.1, ap. 4, județ Harghita, cod poștal 535600, Tel. /fax 0266/219143, e-mail: proofice@szente.ro	DA
99-50	IOACĂRĂ VALENTIN	<b>ROVALCONS SRL -AGENȚIE DE PROPRIETATE INTELECTUALĂ</b> Câmpina, Str. Orizontului, nr.1, bl. R10, ap.27, Jud. Prahova, Tel/Fax: 0244/371390; GSM : 0722 540580 e-mail: rovalcons@xnet.ro	DA

99-56	PIOARU RALUCA ANDREEA	<b>SC ROMPROSPER SERVIMPEX SRL</b>  București, Șos. Mihai Bravu nr. 294, bloc 6, sc. B, ap. 63, sector 3, Tel : 021/3222857, Fax : 3207419, Mobil : 0744654128 ; 0744536405 e-mail : piva@hades.ro; piva@xnet.ro	DA
99-59	STURZA IOANA	<b>CABINET M. OPROIU-CONSILIERE ÎN PROPRIETATE INTELECTUALĂ</b>  București, Str. Popa Savu, nr. 42, parter, sector 1, Tel : 021/ 2602833, 021/2602834, Fax : 021/2602836, 021/2602835, P.O.Box2-229, e-mail : office@oproiu.ro	DA
99-060	DZAKA LILIANA	<b>S.C. INVENTA - AGENȚIE UNIVERSITARĂ DE INVENTICĂ S.R.L.</b>  București, Bdul Corneliu Coposu, nr. 7, bl. 104, sc. 2, etaj 1, ap. 31, sector 3, Tel: 021/3200285, Fax: 021/3228325, e-mail: inventa@mark-patent.ro	DA
99-62	CABARIU LIVIU	<b>S.C. ROMINVENT S.A.</b>  București, Str. Emil Pangratti nr. 35, et.1, sect.1 Tel: 021/2312515, Fax:021/2312550, Mobil :0722650129, e-mail: office@rominvent.ro	DA
99-136	TUDOR DANIELA	<b>SC PHARMAPLANT BIOGALENICA SRL</b>  București Splaiul Unirii nr. 313 , Sector 3 Tel/Fax : 021/3464818; 3464808, GSM : 0745793189 e-mail:pharmaplant@ines.ro, daniela_tudor@pharmaplant.ro	NU
99-1127	APOSTOL SALOMIA	<b>PERSOANĂ FIZICĂ</b>  Galați, Str. Reg. 11 Siret nr. 15, bl. E4, ap. 54, Tel/Fax: 0236/436437 GSM 0766765027	DA
99-1133	ROBU MARICICA	<b>SC PETROTUB SA ROMAN</b>  Str.Stefan cel Mare,Nr.246, Jud Neamț, Roman Tel: 0233/748201, Fax: 0233/748405	NU
99-1138	OSIESCU TRAIAN	<b>SICOMED S.A.</b>  București, Bd. Theodor Pallady nr.50, Tel: 021/3451280 /345, e-mail:traianosiescu@xnet.ro	NU
99-1140	NEGOMIREANU LIVIA	<b>CABINET INDIVIDUAL NEGOMIREANU LIVIA</b>  Bucuresti, Sos. Nicolae Titulescu nr.94, bl.14A, ap.127,sect.1, Tel: 021/2235637, GSM: 0722444719	DA
99-1144	CSOMOS LILIANA – MARIA	<b>S.C. EUROPHARM S. A. BRA+OV</b>  Brașov, Str. Poienelor, nr. 5, Tel: 0268/310007, Fax:0268/314026, e-mail: liliana.csomos@gsk.com	NU

99-1145	LARCO IOAN	<b>PERSOANĂ FIZICĂ</b> Iași, Bdul. Independenței nr. 23, bl. B 1-5, Tr. 5. et. 5, ap. 17, cod 700101, Tel. 0232/111146	DA
99-1147	SULIMAN MARIA-GABRIELA	<b>AGENȚIA NAȚIONALĂ A MEDICAMENTULUI</b> București, Str. Av. Sănătescu nr. 48 Tel.: 021/2241710/369, Fax: 021/2243497 e-mail: mariasuliman @anm.ro	NU
99-1148	CONSTANTIN ADRIAN GEORGE	<b>CABINET ENPORA S.R.L.</b> București, Șos. Iancului nr. 7, bl. 109B, sc. B, ap. 46, sect. 2, cod 021712 Tel: 021/2501634, Fax: 021/2507927, e-mail : pop@patents.ro , pop@enpora.com	DA
99-1150	PALKO SORINA-IUSTINA	<b>S.C. AEROSTAR S.A.</b> Str. Condorilor, nr. 9, Bacău Tel : 0234/175 070, Fax : 0234/ 172 023, e-mail : aerostar@aerostar.ro	NU
99-1152	ROMAN IOAN	<b>S.C. IAR S.A. GHIMBAV BRAȘOV</b> Brașov, Str. Aeroportului nr. 1, Tel: 0268/475269/1076, Fax: 0268/475287, Mobil :0745145535, e-mail: ioanry@yahoo.com	NU
20-1159	ENE SILVIA	<b>CABINET M. OPROIU – CONSILIERE ÎN PROPRIETATE INTELECTUALĂ</b> București, Str. Popa Savu, nr. 42, parter, sector 1. Tel : 021/2602833, 021/2602834, Fax : 021/2602835, 021/2602836, CP : 2-229, e-mail : office@oproiu.ro	DA
20-1161	BORLAN T. RADU	<b>S.C. PATENTMARK S.R.L.</b> București str. Dr. N. Turnescu nr. 2, sector 5, Tel: 021/3121669, Fax: 021/2233963, e-mail:stema@pcnet.ro	DA
20-1165	BOZIOREANU MARIUS ADRIAN	<b>CONS INTEL BMA CABINET CONSULTANȚĂ</b> Buzău, Cart, Dorobanti 2, bl.D2, et.1, ap.5 CP 8, OP1, Mobil : 0745086588, Fax : 0238/719619, e-mail : marius-bozio@yahoo.com	DA
20-1171	DONȚU OVIDIU-LIVIU	<b>CAMERA DE COMERȚ ȘI INDUSTRIE SUCEAVA</b> Str. Universității, nr. 15-17, Suceava Tel./fax : 0230/523587	NU
20-1175	ISTRATE ȘTEFAN	<b>SOLO INVENT S.R.L.</b> București, Calea 13 Septembrie, nr. 104, bl. 48, ap. 8, sector 5 Tel/Fax: 021/4511497, GSM: 0744 313 229	DA

20-1181	MUȘĂTESCU ANDRA OANA	<b>CABINET MUSATESCU ANDRA</b>  București, Str. Drumul Taberei nr. 71, Bl. TD 42, sc. 1, et. 4, ap. 28, sector 6 GSM : 0722 879810 ; e-mail : amusatescu@dnt.ro	DA
20-1192	PETRACHE OCTAVIAN	<b>S.C. INTELECT S.R.L. ORADEA</b>  Oradea, B-dul Dacia nr. 48, Bl. D10, Ap.3, OP 9-CP128, Tel 0259/153847, Fax:0259/268094 GSM: 0745 040831, e-mail: intelect@rdslink.ro	DA
20-1193	POPA CRISTINA	<b>S.C. ROMINVENT S.A.</b>  București, Str. Ermil Pangratti nr. 35, et. 1, sect. 1 Tel: 021/2312515, 2312541, Fax: 021/2312550, 2312454, e-mail: office@rominvent.ro	DA
20-1194	STĂNCESCU ANCA	<b>LEGAL BRAND S.R.L.</b>  București, Str. Nicolae Licăreț nr.1, bl.33, sc.C, ap.107, Tel: 0722674635, legal.brand@easynet.ro	DA
20-1195	TĂRĂBÎC LUCIAN	<b>S.C. LUTARIS INTELPROT S.R.L.</b> Timisoara, 300686, Str. Sirius nr.9, sc.A, ap.8, Tel/Fax: 0256/489301, Mobil: 0742143718, 0723319154, e-mail: qualitarium@qualitarium.ro	DA
20-1196	ȚOȚU IOAN	<b>N.P.C. S.R.L.</b>  Brasov, cod 500025, OP 1 – CP 298, GSM: 0744520357, e-mail: totu@unitbv.ro	DA
20-1199	VLAD CONSTANTIN	<b>VLAD CONSTANTIN</b>  Constanța, Bdul. 1 decembrie 1918 nr. 5, bl.F16, ap.34, Tel/Fax: 0241/625643, GSM: 0722 370300, e-mail: vlad@gmb.ro	DA
2000-1204	NIȚU ION	<b>S.C. INTELECT S.R.L. ORADEA</b>  Oradea, B-dul Dacia nr. 48, Bl. D10, Ap.3, OP 9-CP128, Tel 0259/153847, Fax:0259/268094 GSM: 0745 040831 e-mail: intelect@rdslink.ro	DA
20-1205	RĂDULESCU MIHAELA	<b>RAMI DACIA</b>  București, Bd. Timișoara nr.5, sect.6, Tel:021/4106000, Fax:021/4100166, 4100742 E-mail: office@ramidacia.ro	NU
2001-1207	POPESCU RADU- ROMEO	<b>CABINET POPESCU RADU ROMEO</b>  București, Bd. Corneliu Coposu nr. 3, bl.101, sc.3, et.4, ap.50, sector 3, GSM : 0722 510598, e-mail : rropescu@xnet.ro	DA
2001-1209	MIHAI LUCIAN	<b>LINKLATERS MICULIȚI ȘI ASOCIATII S.C.P.A.</b>  București, Str. Nicolae Iorga, nr. 8, sector 1 Tel : 021/3071500, Fax : 021/3071555 e-mail: lucian.mihai@linklaters.com, lucian.mihai@drept.unibuc.ro	DA



2001-1211	GAVRIL NICULINA	<b>CABINET N. D. GAVRIL S.R.L.</b>  București, Str. Ștefan Negulescu nr. 6A, sector 1, 011651 Tel./fax: 021/2302882 , GSM: 0722983520, 0723 383 758, e-mail : cabinetgavril@yahoo.com, gavrilnin@yahoo.com	DA
2003-1216	ANDRONACHE PAUL	<b>CABINET INDIVIDUAL ANDRONACHE PAUL</b>  București, Str.Sibiu nr.14, bl.E21, et.6, ap.35, TelFax: 021/7250069, GSM: 0722741043, e-mail: paul.andronache@artelecom.net	DA
2003-1221	GÂNSCA AURELIAN TUDOR	<b>RAMCONSULTING SRL</b>  Cluj Napoca, Str. Augustin Buneanr.28, Fax : 0264/436792, GSM : 0744354156, e-mail : ramconsulting@email.ro	DA
2003-1222	BOZOCEA GINA VIOLETA	<b>ARIANA S.R.L.</b>  Brasov, Bd. 15 noiembrie, nr.90, sc.B, ap.5, e-mail : 0723204268 , tel/fax : 0268/315046, office@inregistrare-marci.ro	DA
2003-1223	PETREA DANA MARIA	<b>CABINET M. OPROIU-CONSILIERE ÎN PROPRIETATE INTELECTUALĂ</b>  București, Str. Popa Savu, nr. 42, parter, sector 1, Tel : 021/2602834, 021/2602833, Fax : 021/2602836, 021/2602835, P.O.Box 2-229, e-mail : office@oproiu.ro	DA
2003-1224	STURZA OANA ALINA	<b>CABINET M. OPROIU-CONSILIERE ÎN PROPRIETATE INTELECTUALĂ</b>  București, Str. Popa Savu, nr. 42, parter, sector 1, Tel : 021/2602834, 021/2602833, Fax : 021/2602836, 021/2602835, P.O.Box 2-229, e-mail : office@oproiu.ro	DA
2003-1227	ȘANTA VALENTINA	<b>GEDEON RICHTER ROMANIA SA</b>  Tg.Mures, Str. Cuza Voda, nr. 99-105, Tel: 0265/233675, 0265/264067, Fax: 0265/268875, cod postal 540306 e-mail: vsanta@armedica.ro office@armedica.ro	NU
2003-1228	VIRGILIUS VASILACHE	<b>EDIPLAST S.R.L.</b>  Tg. Mureș, Str. Măgurei nr.25, ap.2, Tel/Fax: 0265/263775, GSM: 0744394036, e-mail: moniadel@fx.ro	DA
2003-1230	NEACȘU GABRIELA	<b>ALLEGRA CONSULTING SRL</b>  București, Aleea Huedin nr.1, bl.5, sc.1, ap.5, sector4, GSM: 0722249961, Tel: 021/4504035, Fax: 021/4504035, gabriela.neacsu@allegra.ro	DA
2003-1234	BUZLEA MIRCEA VALENTIN	<b>S.C. INTELECT S.R.L. ORADEA</b>  Oradea, B-dul Dacia nr. 48, Bl. D10, Ap.3, OP9-CP128, Tel 0259/253847, Fax:0259/268094 e-mail: intelect@rdslink.ro	DA

2003-1235	BUZLEA NARCISA FLORICICA	<b>S.C. INTELECT S.R.L. ORADEA</b>  Oradea, B-dul Dacia nr. 48, Bl. D10, Ap.3, OP9-CP128, Tel 0259/253847, Fax:0259/268094 e-mail: intelect@rdslink.ro	DA
2003-1240	RADU DANIELA	<b>SC GRUP ROMET SA</b>  Șos. Brailei nr.15, Buzau Tel : 0238/710301 Fax : 0238/710300 GSM : 0745452268, danalex_r@yahoo.com	NU
2003-1241	COJOCNEAN MARIA RODICA	<b>CONINFO S.R.L.</b>  Târgu Mures, Str. Cuza Vodă, nr.22, ap. 32, Tel/Fax: 0265/267898, GSM: 0723667588, e-mail: iton@itongrup.com	DA
2003-1242	COMĂNESCU NADIA VASILICA	<b>ANTIBIOTICE SA IAȘI</b>  Iași, Str. Valea Lupului nr.1, Tel: 0232/253600 int.525, Fax: 0232/211020, GSM: 0745371217 , e-mail: trademarks@antibiotice.ro	NU
2003-1246	VIȘOIU LILIAN CĂTĂLIN	<b>CABINET DE PROPRIETATE INDUSTRIALĂ "VIȘOIU LILIAN CĂTĂLIN"</b>  București, Str. Alexandru Vlahuta nr.3, bl. M48, sc.A, ap.7, sector 3, Tel/Fax: 021/3207251, GSM: 0744480657, visoiucatalin@yahoo.com, www.visoiucatalin.home.ro	DA
2003-1248	CULIC ANDREI RADU	<b>NESTOR NESTOR DICULESCU KINGSTON PETERSEN – CONSILIERE IN P.I. S.R.L.</b>  București, Calea Dorobantilor nr.237B, et.11, camera 11-8, GSM: 0744309382	DA
2003-1250	DUMITRESCU ARTEMIS SORINA	<b>S.C. ROMINVENT S.A.</b>  București, Str. Ermil Pangratti nr. 35, et.1, sect.1 Tel: 021/2312515, Fax: 021/2312550 e-mail: artemisb@rominvent.ro	DA
2003-1251	HARSANY ALEXANDRU	<b>NESTOR NESTOR DICULESCU KINGSTON PETERSEN – CONSILIERE IN P.I. S.R.L.</b>  Bucuresti, Calea Dorobantilor nr.237B, et.11, camera 11-8 Tel : 021/2011200, Fax : 021/2011210, GSM : 0722203934	DA
2003-1254	ENESCU MIRUNA	<b>S.C. ROMINVENT S.A.</b>  București, Str. Ermil Pangratti nr. 35, et.1, sect.1 Tel: 021/2312515, Fax: 021/2312550 e-mail : menescu@rominvent.ro	DA
2003-1258	FLOREA ILEANA MARIA	<b>S.C. ROMINVENT S.A.</b>  București, Str. Ermil Pangratti nr. 35, et.1, sect.1 Tel: 021/2312515, Fax: 021/2312550 e-mail: iflorea@rominvent.ro	DA

2003-1259	FUCIU ANIȘOARA	<b>CABINET ANI FUCIU SRL</b> Com.Snagov, Bloc P53, sc.A, ap.1, jud.Ifov, Tel: 021/4910123, Fax: 021/3142157, 0744370196, e-mail: anif@euro.ro , ani.fuciu@euro.ro	DA
2003-1260	ION DAN ADRIAN	<b>CABINET PROPRIETATE INDUSTRIALA – IONDA</b> Bucuresti, Calea Dorobantilor nr.126, bl.8, ap.50, Tel/fax: 021/2316549, Mobil: 0722687982	DA
2003-1261	IACOBINI MIHNEA RĂZVAN	<b>SC IACOBINI&amp;CO, CONSILIERI IN DREPTUL DE PROPRIETATE INDUSTRIALA SRL</b> București, Calea Mosilor, nr.258, bl. 4bis, ap.22, sector 2, Tel : 021/2104690 ; Fax : 021/2104793 E-mail : asimri@yahoo.com	DA
2003-1262	IACOBINI ANCA SVETLANA	<b>SC IACOBINI&amp;CO, CONSILIERI IN DREPTUL DE PROPRIETATE INDUSTRIALA SRL</b> Bucuresti, Calea Mosilor, nr.258, bl. 4bis, ap.22, sector 2, Tel : 021/2104690 ; Fax : 021/2104793 E-mail : asimri@yahoo.com	DA
2003-1268	ITU TEODORA	<b>CONINFO S.R.L.</b> Târgu Mures, Str. Cuza Vodă, nr.22, ap. 32, Tel/Fax: 0265/267898, GSM: 0723667588, e-mail: iton@itongrup.com	DA
2003-1271	MARINESCU RUXANDRA	<b>S.C. PATENTMARK S.R.L.</b> București, Str. Dr. N. Turnescu nr. 2, sector 5, Tel/fax 021/3121669, Fax: 021/2233963, e-mail: stema@pcnet.ro , 0722626875	DA
2003-1275	VELICU ANCA	<b>CABINET ENPORA S.R.L.</b> București, Șos. Iancului nr. 7, bl. 109B, sc. B, ap. 46, sector 2, 021712, Tel : 021/2501634, Fax : 021/2507927 e-mail : pop@patents.ro, pop@enpora.com	DA
2003-1277	OPREA MARILENA	<b>V&amp;F INTELLECTUAL PROPERTY CONSULTING S.R.L.</b> București, Str. Mărgelilor nr.6, Bl. 304, sc.4, ap.45, sector 6, Tel: 021/3140283, Fax: 021/3140290, e-mail: opream@vf.ro, GSM: 0722259260	DA
2003-1278	STĂNCESCU ALIN CRISTIAN	<b>LEGAL BRAND S.R.L.</b> București, Str. Nicolae Licăreț nr.1, bl.33, sc.C, ap.107, Tel: 0722607380, legal.brand@easynet.ro	DA
2003-1280	STIOPU NORICA	<b>MOBILENIA SRL</b> București, Șos. Pantelimon nr.161, sector 2, Tel : 021/2506270 Fax : 021/2507456 e-mail : rpopescu@mobilenia.ro	NU

2003-1286	SECĂREANU DOINA MARIA	<b>S.C. INVENTA - AGENȚIE UNIVERSITARĂ DE INVENTICĂ S.R.L.</b>  București, Bdul Corneliu Coposu, nr. 7, bl. 104, sc.2, etaj 1, ap.31, sector 3, Tel : 021/3200285, Tel/Fax : 021/3228325, e-mail : inventa@mark-patent.ro	DA
2003-1288	LUCĂCEL MIHAIELA	<b>SC FARMEC SA</b>  Cluj Napoca, Str. Henri Barbusse nr.16, Tel :0264/433193, Fax : 0264/432543, GSM : 0745347813, e-mail : miha.cj@personal.ro	NU
2003-1289	PEICIU ADRIANA	<b>CABINET INDIVIDUAL PEICIU ADRIANA</b>  Bucuresti, str. Stefan cel Mare nr.230, Bl.46, ap.47, Tel/fax: 021/2360317, 2104132	DA

**CENTRE REGIONALE PENTRU  
PROMOVAREA PROPRIETĂȚII  
INDUSTRIALE ÎN ROMÂNIA**

## **ORDIN nr. 03/15.01.2002**

În temeiul art. 6 alin. 3 din HG nr. 573/07.09.1998 și a Deciziei Primului Ministru, nr. 45/13.03.1998, Directorul General al Oficiului de Stat pentru Invenții și Mărci emite următorul:

### **ORDIN**

Articol unic: Lista centrelor regionale, cuprinzând datele utile și instituțiile gazdă, așa cum sunt prezentate în anexă, se publică în Buletinul Oficial de Proprietate Industrială împreună cu prezentul Ordin.

Director General

ing. Gábor VARGA

## CENTRE REGIONALE PENTRU PROMOVAREA PROPRIETĂȚII INDUSTRIALE ÎN ROMÂNIA

### **Coordonatorul activității Centrelor Regionale din partea OSIM:**

ing. Florin POPA      tel: 01 315 19 66/221; 01 315 19 64/221; 314 59 65/221  
Fax: 01 312 38 19  
Mobil: 0723 33 07 52  
E-mail: [florin.popa@osim.ro](mailto:florin.popa@osim.ro) sau [office@osim.ro](mailto:office@osim.ro)

### **BACĂU**

- str. Libertății nr. 1, Cod 600052, județul Bacău
- tel: 0234/570010 /130, 146
- fax: 0234/571070
- mobil: 0744538409
- e-mail : [camerabc@cciabc.ro](mailto:camerabc@cciabc.ro)
- [www.cciabc.ro /servicii.htm](http://www.cciabc.ro/servicii.htm)
- Coordonator activitate Centru: dl. Doru SIMOVICI - Președinte CCIA
- Director centru: ing. Gh. GHIVNICI

### **BISTRIȚA-NĂSĂUD**

CAMERA DE COMERȚ, INDUSTRIE ȘI AGRICULTURĂ BISTRIȚA-NĂSĂUD, pentru CRPPPI

- Adresa sediului: str. Petre Ispirescu nr. 15A, Bistrița, Bistrița 420081, județul BISTRIȚA-NĂSĂUD
- Adresa de corespondență: *Oficiul Poștal 1, Căsuța Poștală 18, Bistrița, județul BISTRIȚA NĂSĂUD*
- tel. 0263 230640; 230400; 210038
- fax. 0263 230640; 210039
- e-mail: [office@ccibn.elcom.ro](mailto:office@ccibn.elcom.ro)  
[relatii@ccibn.elcom.ro](mailto:relatii@ccibn.elcom.ro)
- Coordonator: dl. Vasile BAR- Președinte CCIA Bistrița
- Responsabil centru: dl. ing. Daniel Cristian BALAN

### **BRĂILA**

- str. Pensionatului nr. 3, C.P. 6-42, Brăila cod 810245, județul BRĂILA
- tel: 0239 612 388
- tel/fax: 0239 613716; 613172; 614324
- e-mail: [cciabr@brx.ssibr.ro](mailto:cciabr@brx.ssibr.ro)
- Coordonator: dl. Ioan CHIRIACESCU, Director executiv CCIA
- Responsabil centru: dna. ing. Anca VASILIU

### **BRAȘOV**

- Adresa de vizitare și consultanță: Colina Universității, Corp I
- Adresa de corespondență: Brașov 500500, județul BRAȘOV, O.P.1,C.P. 298
- tel: 0268 412921/196
- fax: 0268 476241
- e-mail : totu@unitbv.ro
- Coordonator activitate Centru: dl. Ioan TOTU, mobil: 0744 520357
- Persoană contact: dna Simona HRITCU

### **CONSTANȚA**

- str. Mircea cel Bătrân nr. 84, bloc MF1, Cod 900658 județul CONSTANȚA
- tel: 0241 618475 ;619854;
- fax: 0241 619454
- e-mail: office@ccina.ro  
drc@ccina.ro
- www.ccina.ro
- Coordonator activitate Centru: dl.C. JUGANARU-director executiv CCINA
- persoane contact: dna.ing. Adriana BAROTHI (mobil 07222754416)  
dna.cons.jurist I.F.CARSTEA

### **CRAIOVA**

- str. Libertății nr. 15, Corp Administrativ Universitate, cam. 208-209 Craiova  
cod 200583, județul DOLJ
- tel/fax 0251 134880
- e-mail: inventii@administrativ.ucv.ro
- e-mail: ghmanolea@em.ucv.ro
- www.central.ucv.ro/newwebpg/ciitt/CRPPI.htm
- Coordonator : Prof. univ. dr. Gheorghe MANOLEA - tel : 0744771432
- persoană contact: ing.Catalin NEDELICUT

### **GALAȚI**

- str. Mihai Bravu nr. 46, cod 800208, CCIA Galați, județul GALAȚI
- tel: 0236 460312; 473580
- fax: 0236 460650
- e-mail: camcomin@xnet.ro
- www.cciagl.xnet.ro
- Coordonator : dl. Dan Lilion GOGONCEA- Președinte CCIA Galați
- Responsabil centru: dl. Dumitru GHECENCO

### **IAȘI**

- Universitatea Gheorghe Asachi, Institutul Național de Inventică, Bdul CAROL  
nr. 3-5, P.O. Box 727- IAȘI -3, cod 700506, județul IAȘI
- tel/fax 0232 214763
- e-mail : bplaht@athena.mt.tuiasi.ro
- Coordonator: dl. Prof. univ. dr. ing. Boris PLAHTEANU



### **BAIA MARE**

- str. Melodiei nr. 2/P3, Baia Mare cod 430353, județul MARAMUREȘ
- tel./ fax : 0262 213753
- e-mail: crpppimm@bic.cdimm.org
  - : sorin@bic.cdimm.org
  - : carmen@bic.cdimm.org
- www.crpppimm.cdimm.org
- Coordonator : Nicolae DASCALESCU - Director CDIMM
- Persoane contact: ing. Sorin IANCU - director centru  
ing. Carmen NEACSU

### **ORADEA**

- str. Roman Ciorogariu nr. 65, p.o box 211, cod 410009, județul BIHOR
- tel: 0259 417807; 135104; 135202; 135017
- fax: 0259 47 0015
- e-mail: secretariat@ccibh.ro
- Coordonator activitate Centru: dl.Ioan GLAJARU- Președinte CCIA
- persoană contact : dna Mihaela SECARĂ

### **SFÂNTU GHEORGHE**

- județul COVASNA - Sediul ASIMCOV, str. Martinovics nr.2 , O.P.1, C.P. 167 , cod 520009
- tel/fax: 0267 31 81 52
- e-mail: stanciu@planet.ro
- Coordonator: dl. Miklos Levente BAGOLY- Președinte ASIMCOV
- Responsabil centru: dna Adelina STANCIU- telefon : 0744435291

### **SUCEAVA**

- str. Universității nr. 15-17, cod 720229, județul SUCEAVA
- tel. 0230 521506; 520099
- fax.0230 520099; 521506
- e-mail: cci@cci.usv.ro
- Coordonator: dl Ioan HEROIU - Președinte CCIA
- Responsabil centru: cons. jur. Ovidiu DONTU
- persoană contact: ing. Mircea POPOVENIUC tel.direct 0230 523587

### **TÂRGU MUREȘ**

- Centrul Regional de Promovare a Protecției Proprietății Industriale,
- str. Henri COANDĂ nr. 1, cod 540045, județul Mureș
- tel. 0265 269522; fax 0265 263300
- e-mail: plesagho@yahoo.com
- Coordonator: dl. dr. Octavian PLESA - Director General

### **TIMIȘOARA**

- str. Piața Victoriei nr.3 , parter, cod 300030, județul TIMIȘ
- tel. 0256 490766; fax 0256 490311
- e-mail: cpmq@cciat.ro sau  
ccda@cciat.ro
- www.cciat.ro
- Coordonator: dl. Emil MATEESCU - Președinte CCIA
- Responsabil centru: Aurelia CHIRA - consilier

# FORMULAR DE ABONAMENT

Acest formular se completează și se returnează la OSIM

În anul 2005 doresc să fiu abonat la:

## Publicații pe suport hârtie:

- BOPI - Invenții
- BOPI - Mărci
- BOPI - Desene și Modele Industriale
- BOPI - Secțiunea protecția noilor soiuri de plante
- Revista Română de Proprietate Industrială

## Publicații pe CD-ROM

- Colecția RO - BULETIN
  - 1999  2000  2001  2002  2003  2004  2005
- Colecția RO - PATENT - IMAGES pentru anul
  - 1994  1995  1996  1997  1998  1999  2000  2001  2002  2003  2004  2005
- Colecția RO - INDEX
  - 2002  2003  2004  2005
- Colecția RO - Buletin Brevete
  - 2002;  2003  2004  2005
- Colecția RO - Buletin Mărci
  - 2002;  2003  2004  2005
- Colecția RO - Buletin Design
  - 2002;  2003  2004  2005
- Colecția RRPI
  - 2002;  2003  2004  2005
- Colecția ESPACE PRECES
  - 2002;  2003  2004  2005
- Colecția ESPACE ACCESS PRECES
  - 2002;  2003  2004  2005
- Colecția TRACES
  - 2002;  2003  2004  2005

## Alte publicații:

- CD-ROM - ÎN LUMEA INVENTATORILOR ROMÂNI, versiunea română-engleză
- DIN ISTORIA PROTECȚIEI PROPRIETĂȚII INDUSTRIALE ÎN ROMÂNIA
  - Versiunea pe hârtie (alb/negru)
  - Versiunea pe hârtie, ediția de lux (color, conține și varianta electronică)
  - Versiunea electronică (CD-ROM)
- DICTIONAR ILUSTRAT DE PROPRIETATE INTELECTUALA
  - Versiunea pe hârtie (alb/negru)
  - Versiunea pe hârtie (color)
  - Versiunea electronică (CD-ROM)
- LEGI DE PROPRIETATE INDUSTRIALA ADMINISTRATE DE OSIM, *Brevete de invenție*
  - Versiunea pe hârtie (alb/negru)
  - Versiunea electronică (CD-ROM)
- CONVENȚIA BREVETULUI EUROPEAN, versiune bilingvă (română - engleză)
  - Versiunea pe hârtie (alb/negru)
  - Versiunea electronică (CD-ROM)

### Doresc:

- Să primesc broșura de servicii a OSIM (se distribuie gratuit)
- Să fiu informat asupra noutăților editoriale ale OSIM

 Denumire și adresă instituție / Nume - prenume (ptr. persoană fizică):

.....  
.....

Telefon: \_\_\_\_\_ Fax: \_\_\_\_\_ e-mail: .....

Persoana de contact: .....

Am plătit suma de: \_\_\_\_\_ cu documentul de plată: \_\_\_\_\_ din \_\_\_\_\_ în contul OSIM:

IBAN RO 89TREZ 7005025XXX000278- DTCMB

**Colegiul de redacție**

Dr. ing. Gheoghe Bucșă - Șef Serviciu Desene și Modele Industriale

Cristina-Maria Bararu - Șef Serviciu Editură - Tipografie

Mihaela Uhr

Elena Graciov

Cristina Stamate - Redactor responsabil BOPI - Secțiunea DMI

Bogdana Codrean - Tehnoredactor



Editare și tehnoredactare computerizată: **Editura OSIM®**

---

**Coperta:** *Cristina-Maria Bararu*

Tiparul executat sub comanda nr. 125/2004, la

Tipografia OFICIULUI DE STAT PENTRU INVENȚII ȘI MĂRCI, BUCUREȘTI

## În atenția consilierilor în proprietate industrială și a mandatarilor autorizați

Stimate doamne,  
Stimați domni,

Editura OSIM vă oferă posibilitatea de a face cunoscute, în țară și străinătate, produsele și serviciile firmelor dumneavoastră, prin prezentarea de reclame, în cadrul publicațiilor OSIM (alb-negru și color, text și/sau imagini, în limba română sau într-o limbă de circulație internațională), publicații ce sunt difuzate și la 45 de oficii de proprietate industrială din întreaga lume (și două baze de date internaționale, Derwent și Chemical Abstract).

Precizăm că reclamele care contravin ordinii publice sau bunelor moravuri, sau materialele care vin în contradicție cu politica editorială a OSIM nu vor fi publicate.

De asemenea, menționăm că reclamele vor putea fi publicate la sfârșitul publicațiilor sau pe **coperta 3**, policromie, - **numai** pentru reclame de **dimensiunea 20,5 x 29,5 cm**.

Tarifele pentru publicitate sunt:

### Tarifele de bază: (€/cm<sup>2</sup>)

Pagini alb-negru (fotografii, imagini): 0,5

Pagini color (policromie/fotografii, imagini): 1,0

Plata se va face în LEI, la cursul BNR din ziua facturării.

### Pentru diverse anunțuri (text/alb-negru), tarifele sunt în LEI

Anunțuri: 2000 LEI/cuvânt

Anunțuri pe negativ: 3000 LEI/cuvânt

Anunțuri într-o limbă străină: 5000 LEI/cuvânt

---

Inscripționat la: Tipografia O.S.I.M. sub comada nr. 1 6 / 1.1 .2004

Directia - Redactia - Administratia  
OFICIUL DE STAT PENTRU INVENTII SI MARCI  
Str. Ion Ghica nr. 5, Sector 3, telefon: + 4021 315.19.66;  
fax: + 4021 312.38.19  
e-mail: [office@osim.ro](mailto:office@osim.ro) http: [www.osim.ro](http://www.osim.ro)  
BUCURESTI - ROMÂNIA

---

Tehnoredactare si tipar: OFICIUL DE STAT PENTRU INVENTII SI MARCI