

**OFICIUL DE STAT
PENTRU
INVENȚII ȘI MĂRCI**



**BULETIN OFICIAL
DE
PROPRIETATE
INDUSTRIALĂ**

**Secțiunea
DESENE ȘI MODELE INDUSTRIALE
(Design industrial)**

Nr. 6/2005

ROMANIA



OFICIUL DE STAT PENTRU INVENȚII ȘI MĂRCI

BULETIN OFICIAL DE PROPRIETATE INDUSTRIALĂ

**SECȚIUNEA DESENE ȘI MODELE INDUSTRIALE
(DESIGN INDUSTRIAL)**

6

Publicat la 30 iunie

© Toate drepturile sunt rezervate O.S.I.M. Această publicație nu va putea fi reprodusă în tot sau în parte, în nici un mod, fără autorizație prealabilă.

BULETIN OFICIAL DE PROPRIETATE INDUSTRIALĂ

Nr. 6

30 iunie 2005

OFICIUL DE STAT PENTRU INVENȚII ȘI MĂRCI

Direcția-Redacția-Administrația

str. Ion Ghica nr. 5, sector 3
telefon: + 4021.315.19.66
fax: + 4021.312.38.19
e-mail: office@osim.ro
e-mail: editura@osim.ro
http:// www.osim.ro

BUCUREȘTI-ROMÂNIA

ISSN-1223-7728

CUPRINS GENERAL

Prezentare BOPI	5
Coduri normalizate OMPI, utilizate în BOPI	8
Cereri de înregistrare a desenelor și modelelor industriale, depuse la O.S.I.M.	11
Lista cererilor de înregistrare a desenelor și modelelor industriale publicate, aranjate	
• în ordinea crescătoare a numerelor de înregistrare	77
• în ordinea alfabetică a solicitanților	80
Desenele și modelele industriale înregistrate în Registrul Național al desenelor și modelelor industriale (DMI), conform hotărârii comisiei de specialitate a O.S.I.M	
• DMI depuse pe cale internațională.	89
• DMI depuse pe cale națională	93
Lista cererilor de desene și modele industriale, respinse conform hotărârii comisiei de specialitate a O.S.I.M.	101
Mențineri în vigoare	105
Lista certificatelor de înregistrare a desenelor și modelelor industriale reînnoite și perioada de valabilitate	109
Modificări în situația juridică	113
Erate	119
Diverse	
• Lista consilierilor în proprietate industrială și a mandatarilor autorizați în proprietate industrială	125
• Centre regionale pentru promovarea proprietății industriale, în România	155

SOMMAIRE

Présentation du BOPI	5
Codes normalisés de l'OMPI utilisés dans BOPI	8
Demandes d'enregistrement des dessins et des modèles industriels déposées à l'OSIM	11
Liste des demandes d'enregistrement des dessins et des modèles industriels publiées,	
• ordonnée selon l'ordre croissant des numéros de l'enregistrement	77
• ordonnée selon l'ordre alphabétique des déposants	80
Dessins et modèles industriels enregistrés au Registre National des Dessins et des Modèles Industriels conformément à la décision de la Commission de Spécialité de l'Office d'Etat pour les Inventions et les Marques	
• DMI déposés par voie internationale ...	89
• DMI déposés par voie nationale	93
Liste des demandes d'enregistrement refusées conformément à la décision de la Commission de Spécialité de l'Office d'Etat pour les Inventions et les Marques	101
Maintien en vigueur	105
Liste des certificats d'enregistrement des dessins et modèles industriels renouvelés et leur période de validité	109
Modifications dans la situation juridique du titulaire	113
Erates	119
Miscellanées	
• Liste des conseils en propriété industrielle et des mandataires agréés en propriété industrielle	125
• Centres régionaux pour la promotion de la propriété industrielle en Roumanie	155

CONTENTS

Introducing BOPI	5
WIPO normalised codes used in BOPI	8
Applications of registration of industrial designs filed at OSIM	11
List of the applications of registration of published industrial designs arranged	
• in breeder succession of registration numbers	77
• in alphabetical order of the depositors	80
Industrial designs registered in the National Register of Industrial Designs according to the decision of the State Office for Inventions and Trademarks design commission	
• DMI deposited on international way ...	89
• DMI deposited on national way	93
List of the applications of registration applications refused with the decision of the State Office for Inventions and Trademarks design commission	101
Maintenance in force	105
List of certificates for registration of the renewed industrial designs and their period of validity	109
Changes in the owner's legal status	113
Erratum	119
Miscellaneous	
• List of industrial property attorneys and industrial property authorized representatives	125
• Regional centres for the promotion of property in Romania	155

În Buletinul Oficial de Proprietate Industrială, cererile de înregistrare a desenelor și modelelor industriale depuse la O.S.I.M. - Sectorul desene și modele industriale, pentru care s-au constituit depozite reglementare, se publică în ordinea claselor:

- CLASA 01** - Produse alimentare
- CLASA 02** - Articole de îmbrăcăminte și mercurie
- CLASA 03** - Articole de voiaj, cutii, umbrele și obiecte personale, necuprinse în alte clase
- CLASA 04** - Perii
- CLASA 05** - Articole textile neconfeționate, materiale din fibre sintetice sau naturale
- CLASA 06** - Mobilier
- CLASA 07** - Articole de menaj, necuprinse în alte clase
- CLASA 08** - Articole și utilaje casnice de metal
- CLASA 09** - Ambalaje și recipiente pentru transportul sau păstrarea mărfurilor
- CLASA 10** - Ceasornicărie și alte instrumente de măsură, instrumente de control și de semnalizare
- CLASA 11** - Obiecte ornamentale
- CLASA 12** - Mijloace de transport și de ridicat
- CLASA 13** - Aparate de producere, distribuție și transformare a energiei electrice
- CLASA 14** - Aparate de înregistrare, de telecomunicații și prelucrare a informațiilor
- CLASA 15** - Mașini necuprinse în alte clase
- CLASA 16** - Articole fotografice, cinematografice sau optice
- CLASA 17** - Instrumente muzicale
- CLASA 18** - Imprimerie și mașini de birou
- CLASA 19** - Papetărie, articole de birou, materiale pentru arte, învățământ
- CLASA 20** - Echipamente pentru vânzare și publicitate, semne luminoase, indicatoare
- CLASA 21** - Jocuri, jucării, corturi și articole de sport
- CLASA 22** - Arme, articole pirotehnice, articole pentru vânatoare, pescuit sau distrugerea animalelor dăunătoare
- CLASA 23** - Instalații pentru distribuția fluidelor, instalații sanitare de căldură, de ventilație și condiționare a aerului, combustibili solizi
- CLASA 24** - Medicină și laboratoare
- CLASA 25** - Construcții și elemente de construcții
- CLASA 26** - Aparate de iluminat
- CLASA 27** - Tutun și articole pentru fumători
- CLASA 28** - Produse farmaceutice sau cosmetice, articole și instrumente pentru toaletă
- CLASA 29** - Dispozitive și echipamente contra incendiilor, pentru prevenirea accidentelor sau salvare
- CLASA 30** - Articole pentru îngrijirea sau întreținerea animalelor
- CLASA 31** - Mașini și aparate pentru prepararea mâncărilor și a băuturilor, necuprinse în alte clase
- CLASA 99** - Diverse

* Conform Aranjamentului de la Locarno, din 8 octombrie 1968, revizuit în 1998.

CONDIȚII DE VÂNZARE A
BULETINULUI OFICIAL DE PROPRIETATE INDUSTRIALĂ

Buletinul Oficial de Proprietate Industrială se poate obține de la **Oficiul de Stat pentru Invenții și Mărci**, str. Ion Ghica nr. 5, sector 3, București.

- Relații despre condițiile anuale de abonare le puteți obține de la O.S.I.M., telefon +4021.315.19.66, +4021315.19.64, +4021314.59.66, +4021314.59.54, interior 203 sau 275.
- Prețul unui abonament la publicația BOPI- Invenții este de 3.500.000 lei.
- Prețul unui exemplar individual este de 350.000 lei/număr, în limita stocurilor disponibile.
- În cazul în care vor interveni modificări ale prețurilor, acestea vor fi anunțate.

- Începând cu data de 1 septembrie 2004, contul OSIM este:
- IBAN RO 89TREZ 7005025XXX000278, Direcția de Trezorerie și Contabilitate Publică a Municipiului București (DTCPMB).

- Începând cu data de 1 septembrie 2004, conturile OSIM de la Banca Comercială Română, Sucursala Doamnei, sunt:
- cont dolari USA - IBAN RO29RNCB5025000007740002
- cont Euro - IBAN RO61RNCB5025000007740008
- cont Franci elvețieni - IBAN RO45RNCB5025000007740005

Programul de lucru cu publicul, al Registraturii O.S.I.M., este următorul:

luni - joi: 8,30 - 16,00
vineri: 8,30 - 13,30

CERERI DE ÎNREGISTRARE A DESENELOR ȘI MODELELOR INDUSTRIALE DEPUSE

(conform Legii nr. 129/29.12.1992 privind protecția
Desenelor și Modelelor Industriale)

În cuprins, sunt publicate cererile pentru care s-a cerut protecția în România, inclusiv cele conform Aranjamentului de la Haga, pentru care România a fost desemnată, și care au fost publicate în Buletinul Internațional de Desene și Modele Industriale.

Publicarea cererilor internaționale în Buletinul Oficial de Proprietate Industrială se face gratuit, cuprinzând doar datele bibliografice și nu produce efecte juridice, scopul fiind informarea persoanelor interesate.

*

*

*

The applications requestius protection of industrial designs in Romania are published, the anes under the Hagne Agreement for which Romania has been designated included which applications have been published in the International Bulletin of Industrial Designs.

Publication of international applications in the Official Bulletin of Industrial Property is free of charge and only comprises the bibliographic data and produces no legal effects, its aim being that of informing the interested persons.

Extras din codurile normalizate ale Organizației Mondiale de Proprietate Intelectuală - OMPI - (norma ST3)
referitoare la organizațiile internaționale și țările care eliberează sau înregistrează titluri de proprietate industrială și care se regăsesc frecvent în Buletinul Oficial de Proprietate Industrială (lista este actualizată de OMPI, în 2004).

AD - Andora	EE - Estonia	KM - Comore (Insule)	RO - România
AE - Emiratele Arabe Unite	EG - Egipt	KN - Saint Kitts și Nevis	RU - Federația Rusă
AF - Afganistan	EH - Sahara Occidentală ³	KP - Republica Populară Democrată Coreea	RW - Ruanda
AG - Antigua și Barbuda	EM - Oficiul pentru Armonizarea Pieței Interne (Mărci și Modele Industriale) (OHIM)	KR - Republica Coreea	SA - Arabia Saudită
AI - Anguilla		KW - Kuweit	SB - Insulele Salomon
AL - Albania		KY - Insulele Caimane	SC - Seychelle
AM - Armenia		KZ - Kazahstan	SD - Sudan
AN - Antilele Olandeze	EP - Oficiul European de Brevete (OEB) ⁽¹⁾		SE - Suedia
AO - Angola		LA - Laos (Republica Democrată)	SG - Singapore
AP - Organizația Regională Africană de Proprietate Industrială (ARIPO) ⁽²⁾	ER - Eritreea	LB - Liban	SH - Sfânta Elena
AR - Argentina	ES - Spania	LC - Santa Lucia	SI - Slovenia
AT - Austria	ET - Etiopia	LI - Lichtenstein	SK - Republica Slovacă
AU - Australia	FI - Finlanda	LK - Sri Lanka	SL - Sierra Leone
AW - Aruba	FJ - Fidji	LR - Liberia	SM - San-Marino
AZ - Azerbaidjan	FK - Insulele Falkland (Malvine)	LS - Lesotho	SN - Senegal
	FO - Insulele Feroe	LT - Lituania	SO - Somalia
	FR - Franța	LU - Luxemburg	SR - Suriname
		LV - Letonia	ST - Sao Tome și Principe
BA - Bosnia-Herzegovina	GA - Gabon	LY - Libia	SV - Salvador
BB - Barbados	GB - Anglia		SY - Siria
BD - Bangladesh	GC - Oficiul de Brevete al Consiliului de Cooperare pentru Statele Arabe din Golf (GCC)	MA - Maroc	SZ - Elveția
BE - Belgia		MC - Monaco	
BF - Burkina Faso		MD - Republica Moldova	TC - Insulele Turques și Caiques
BG - Bulgaria		MG - Madagascar	TD - Ciad
BH - Bahrein		MK - Macedonia	TG - Togo
BI - Burundi		ML - Mali	TH - Thailanda
BJ - Benin		MM - Mianmar	TJ - Tajikistan
BM - Bermude	GD - Grenada	MN - Mongolia	TL - Timor - Leste
BN - Brunei Darussalam	GE - Georgia	MO - Macao	TM - Turkmenistan
BO - Bolivia	GH - Ghana	MP - Insulele Mariana de Nord	TN - Tunisia
BR - Brazilia	GI - Gibraltar	MR - Mauritania	TO - Tonga
BS - Bahamas	GL - Groelanda	MS - Montserrat	TR - Turcia
BT - Bhutan	GM - Gambia	MT - Malta	TT - Trinidad-Tobago
BV - Insula Bouvet	GN - Guineea	MU - Maurice	TV - Tuvalu
BW - Botswana	GQ - Guineea Ecuatorială	MV - Maldive	TW - Taiwan (Provincie Chineză)
BX - Oficiul pentru Mărci Înregistrate, din Benelux (BBM) și Oficiul pentru Modele Industriale, din Benelux (BBDM) ²	GR - Grecia	MW - Malawi	TZ - Republica Unită a Tanzaniei
	GS - Georgia de Sud și Insulele Sandwich	MX - Mexic	
	GT - Guatemala	MY - Malaezia	
BY - Belarus	GW - Guineea-Bissau	MZ - Mozambic	
BZ - Belize	GY - Guiana		
	HK - Hong-Kong	NA - Namibia	UA - Ucraina
CA - Canada	HN - Honduras	NE - Niger	UG - Uganda
CD - Republica Democrată Congo	HR - Croația	NG - Nigeria	US - Statele Unite ale Americii
CF - Republica Centrafricană	HT - Haiti	NI - Nicaragua	UY - Uruguay
CG - Congo	HU - Ungaria	NL - Olanda	UZ - Uzbekistan
CH - Elveția		NO - Norvegia	
CI - Coasta de Fildeș	IB - Biroul Internațional al Organizației Mondiale de Proprietate Industrială (OMPI) ³	NP - Nepal	VA - Saint-Siège
CK - Insulele Cook		NR - Nauru	VC - Saint-Vincent et Grenadines
CL - Chile	ID - Indonezia	NZ - Noua Zeelandă	VE - Venezuela
CM - Camerun	IE - Irlanda	OA - Organizația Africană de Proprietate Intelectuală (OAPI) ⁽¹⁾	VG - Insulele Virgine Britanice
CN - China	IL - Israel	OM - Oman	VN - Vietnam
CO - Columbia	IN - India		VU - Vanuatu
CR - Costa Rica	IQ - Irak	PA - Panama	
CU - Cuba	IR - Iran (Republica Islamică)	PE - Peru	WO - Organizația Mondială de Proprietate Intelectuală (OMPI) (Biroul Internațional) ⁽⁵⁾
CV - Insulele Capului Verde	IS - Islanda	PG - Papua - Noua Guinee	
CY - Cipru	IT - Italia	PH - Filipine	
CZ - Republica Cehă		PK - Pakistan	WS - Samoa
DE - Germania ⁴	JM - Jamaica	PL - Polonia	
DJ - Djibouti	JO - Iordania	PT - Portugalia	YE - Yemen
DK - Danemarca	JP - Japonia	PW - Insulele Palau	YU - Serbia și Muntenegru
DM - Dominique		PY - Paraguay	
DO - Republica Dominicană	KE - Kenia		
DZ - Algeria	KG - Kirghistan	QA - Qatar	ZA - Africa de Sud
EA - Organizația Euroasiatică a Brevetului ⁽¹⁾	KH - Cambodgia		ZM - Zambia
EC - Ecuador	KI - Kiribati		ZW - Zimbabwe

- Organizații interguvernamentale (oficii regionale de brevete) ce acționează în folosul anumitor State Contractante, în cadrul PCT (Tratatul de Cooperare în domeniul brevetelor). În cazul Oficiului European de Brevete, acționează, de asemenea, ca Autoritate Internațională de Cercetare și Autoritate Internațională de Examinare Preliminară, în cadrul PCT.
- Oficiul de Mărci Înregistrate și Oficiul de Modele Industriale, din Benelux au înlocuit oficiile naționale din Belgia, Luxemburg și Olanda, în ceea ce privește acțiunile referitoare la mărci și modele industriale.
- În bazele de date electronice ale Registrului Internațional de Mărci, Biroul Internațional al OMPI folosește următoarele coduri adiționale, diferite de codurile active ale Standardului ST.3: "DD" pentru a desemna Germania fără teritoriul care, înainte de 3 octombrie, 1990, a constituit Republica Federală Germania; "DT" pentru a desemna Germania fără teritoriul care, înainte de 3 octombrie, 1990, a constituit Republica Democrată Germania..
- Nume provizoriu.
- Codul "WO" este utilizat în legătură cu publicarea internațională sub PCT (Tratatul de Cooperare în domeniul brevetelor) (PCT), a cererilor internaționale, înregistrate la orice Oficiu receptor, membru PCT., dar, în aceeași măsură, și în legătură cu publicarea depozitelor modelelor industriale, în cadrul Acordului de la Haga privind Depozitul Internațional al Modelelor Industriale. În această privință, referirea se face la codul INID (33) acordat în Standardele WIPO ST.9 și ST.80. Codul "WO" este, de asemenea, potrivit pentru a fi folosit în ceea ce privește înregistrarea internațională a mărcilor, în cadrul Acordului de la Madrid și al Protocolului de la Madrid privind Înregistrarea internațională a Mărcilor. Codul "IB" este folosit în ceea ce privește primirea cererilor internaționale, în cadrul PCT, înregistrate de Biroul Internațional al OMPI, având și rolul de Oficiu receptor, membru PCT.

**CERERI DE ÎNREGISTRARE A
DESENELOR ȘI MODELELOR INDUSTRIALE,
DEPUSE LA O.S.I.M.**

CODURILE INID ale cererilor de certificat de înregistrare a desenelor și modelelor industriale au următoarea semnificație:

(21) Numărul depozitului național:

(22) Data depozitului național:

(43) Data publicării:

(71) Numele și adresa solicitantului:

(74) Numele și adresa mandatarului:

(72) Numele autorului:

(54) Denumirea desenului/modelului:

(28) Numărul de desene/modele:

(51) LOC (7) CI:

(57) Descrierea desenului/modelului:

(80)*Numărul de depozit internațional conform Aranjamentului de la Haga:

 Data înregistrării internaționale:

 Data publicării internaționale:

(30) Prioritate invocată:

(33) Țara:

(32) Data:

(31) Numărul:

* Depozit internațional înregistrat conform Aranjamentului de la Haga, la care România a fost desemnată, publicat în Buletinul Internațional de Desene și Modele, care poate fi consultat integral, inclusiv reprezentările grafice, la Oficiul de Stat pentru Invenții și Mărci. Procurarea Buletinului Internațional de Desene și Modele se poate face prin abonament la Biroul Internațional O.M.P.I. - Geneva, Elveția.

CERERI DE ÎNREGISTRARE A DESENELOR ȘI MODELELOR INDUSTRIALE, DEPUSE LA O.S.I.M.

În cuprins, sunt publicate toate cererile de înregistrare a desenelor și modelelor industriale, depuse la Oficiul de Stat pentru Invenții și Mărci - Serviciul Desene și Modele Industriale, pentru care s-au constituit depozite reglementare în lunile ianuarie, februarie, martie și aprilie 2005 (cu excepția cererilor pentru care nu s-au achitat taxele legale sau sunt incomplete). **Având în vedere art. 37 din Legea nr. 129/29.12.1992 republicată**, pentru aceste cereri publicate, **persoana fizică sau persoana juridică îndreptățită la eliberarea certificatului beneficiază, provizoriu, de aceleași drepturi conferite titularului**, în conformitate cu prevederile **art. 33**, până la eliberarea certificatului de înregistrare, cu excepția cazurilor în care cererea de înregistrare a fost respinsă sau retrasă.

Publicarea cererilor internaționale în Buletinul Oficial de Proprietate Industrială - Secțiunea Desene și Modele Industriale (design industrial) **se face gratuit, cuprinzând doar datele bibliografice și nu produce efecte juridice**, scopul fiind informarea persoanelor interesate. Depozitele internaționale înregistrate conform Aranjamentului de la Haga, la care România a fost desemnată, sunt publicate în Buletinul de Desene și Modele Internaționale nr. 1/2005. Procurarea Buletinului de Desene și Modele Internaționale se poate face, prin abonament, la Biroul Internațional O.M.P.I. - Geneva, Elveția.

Publicarea datelor bibliografice a depozitelor se va face în ordinea crescătoare a claselor și subclaselor, conform Clasificării Internaționale pentru desene și modele industriale (ediția a VII-a), conform Aranjamentului de la Locarno.

Dacă **mai multe depozite au aceeași clasă și subclasă**, publicarea datelor bibliografice se va face în **ordinea numărului de înregistrare**.

În conformitate cu **art. 24 din Legea nr. 129/29.12.1992**, **orice persoană interesată poate face opoziții** privind înregistrarea desenului sau modelului industrial, **în termen de 3 luni de la data publicării acestuia**.

În prezentarea cererilor de înregistrare a desenelor și modelelor industriale, se folosesc codurile INID și codurile țărilor, a căror semnificație este dată la pag. 8 și 10.

CLASA 01 - PRODUSE ALIMENTARE

(21) **f 2005 0200**; (22) 18.03.2005; (43) 30.06.2005;
 (71) S.C. STANDARD NUTRICIA S.R.L., str. Speranței nr.27,
 parter, ap. 1, sector 2, București, B 70000, 992; (74) **Cabinet
 Individual de Proprietate Industrială, Negomireanu Livia**,
 șoseaua Nicolae Titulescu nr. 94, bl. 14a, sc. 4, ap. 127,
 sector 1, București, B 011146, București; (54) **PRODUSE
 ALIMENTARE**; (28) 5; (51) **01-01**

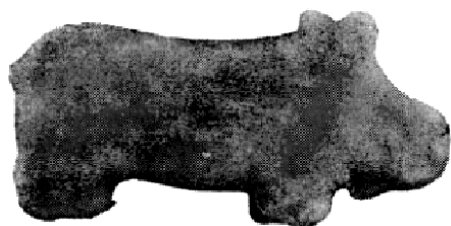

(21) f 2005 0200 - 1

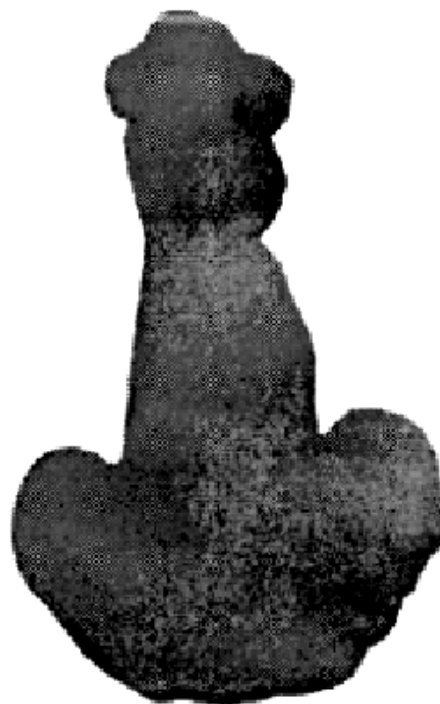

(21) f 2005 0200 - 4



(21) f 2005 0200 - 2



(21) f 2005 0200 - 5



(21) f 2005 0200 - 3

(21) **f 2005 0259**; (22) 05.04.2005; (43) 30.06.2005;
 (71) S.C. KANDIA EXCELENT S.A., șoseaua Viilor nr. 20,
 sector 5, București, B 050156, 1521; (74) **S.C. Cabinet M.
 Oproiu S.R.L.**, str. Popa Savu nr. 42, ap. 1, C.P. 2-229,
 sector 1, B 7000, București; (72) Wolfgang Ermert;
 (54) **PRODUSE DE CIOCOLATĂ**; (28) 1; (51) **01-01**

**CLASA 03 - ARTICOLE DE VOIAJ, CUTII, UMBRELE ȘI
OBIECTE PERSONALE NECUPRINSE ÎN
ALTE CLASE**

(21) f 2005 0261; (22) 05.04.2005; (43) 30.06.2005; (71) S.C. ROMAQUA GROUP S.A., str. Carpați nr. 46, Borsec, HR 4222, 115; (74) S.C.Inventa - Agenție Universitară de Inventică S.R.L., Corneliu Coposu 7, bl. 104, sc. 2, et. 1, ap. 31, sector 3, B 7000, București; (72) Crețu Octavian; (54) ACOPERĂMÂNT DE PROTECȚIE; (28) 1; (51) 03-03

Reprezentările grafice se găsesc la pagina 65



(21) f 2005 0259 - 1

**CLASA 02 - ARTICOLE DE ÎMBRĂCĂMINTE ȘI
MERCERIE**

(21) f 2005 0160; (22) 21.09.2004; (43) 30.06.2005; (71) KENVELO HUNGARY KERESKEDELMI KFT., Budaorsi Ut 43/a, Budapesta, H-1118, 1654; (74) Dr.Csontos Reka Ugyvedi Iroda, Dr. Csontos Reka Ugyved Pannonia U.32, H-1136, Budapesta (Hu); (54) PANTALON; (28) 1; (51) 02-02; (80) DM/066 235/ 21.09.2004/ 28.02.2005



(21) f 2005 0177 - 1

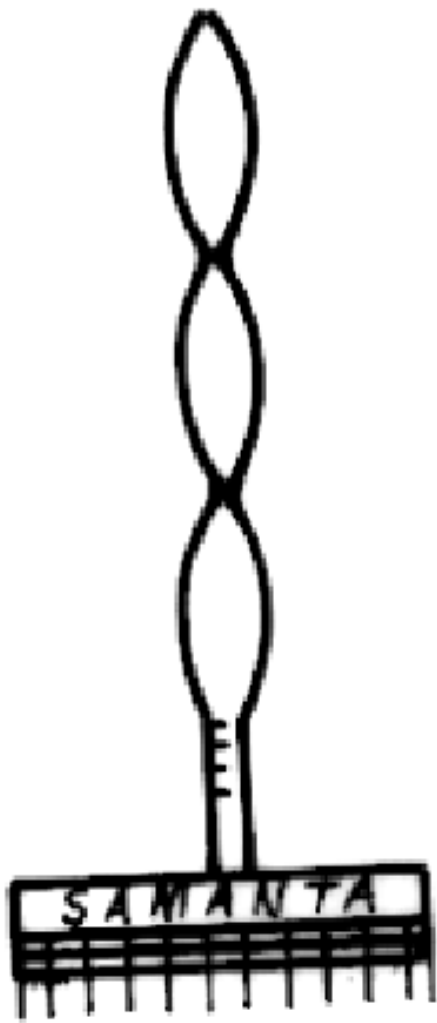

(21) f 2005 0177 - 2



(21) f 2005 0177 - 3

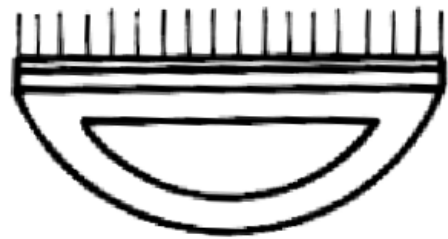

(21) f 2005 0177 - 4

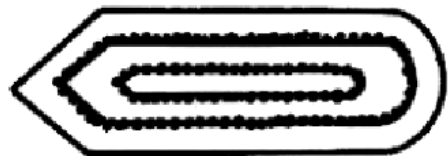

(21) f 2005 0177 - 5

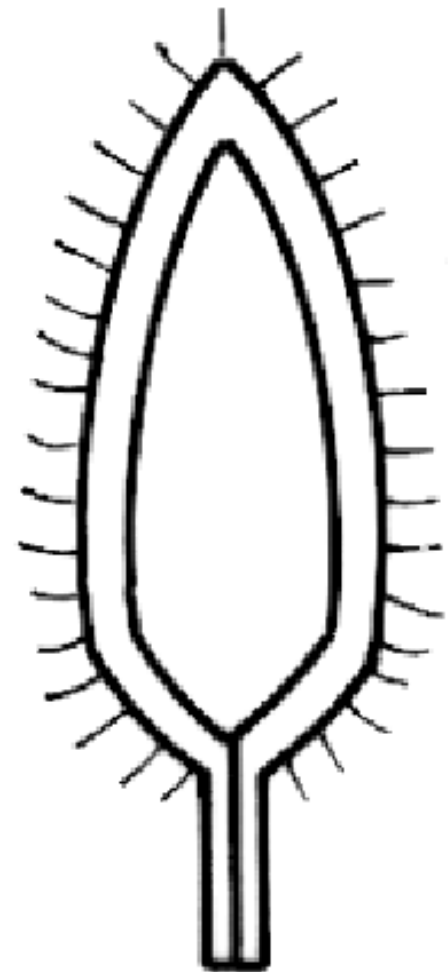

(21) f 2005 0177 - 6.1

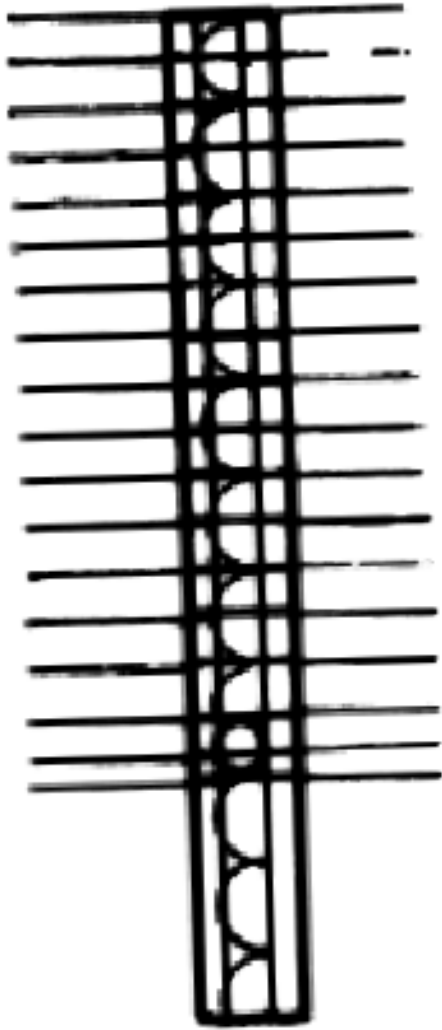

(21) f 2005 0177 - 6.2

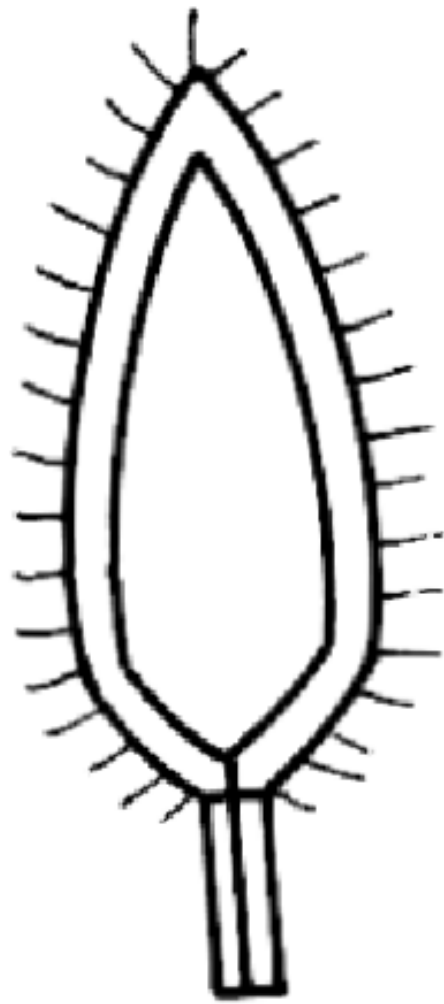

(21) f 2005 0177 - 7.1

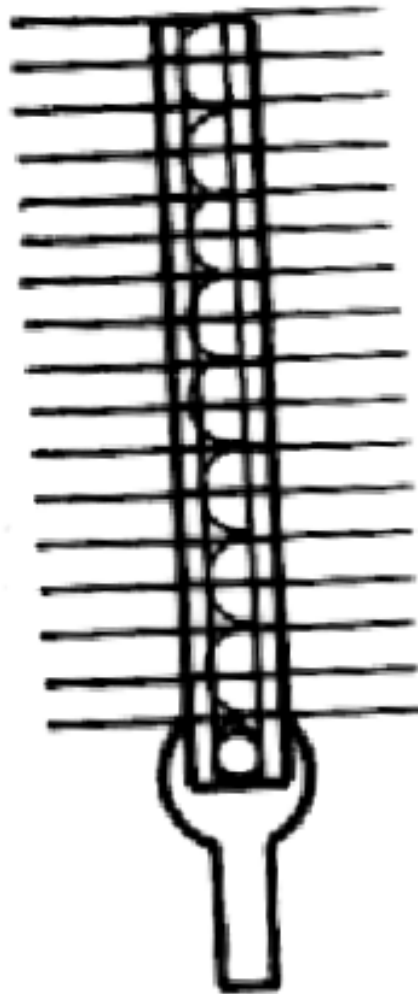

(21) f 2005 0177 - 7.2

CLASA 06 - MOBILIER

(21) f 2005 0002; (22) 04.01.2005; (43) 30.06.2005;
(71) Ghiurca Aurora, str. Șoimilor nr. 23, Târnăveni,
MS 545600, 1519; (72) Ghiurca Aurora; (54) PAT; (28) 1;
(51) 06-01

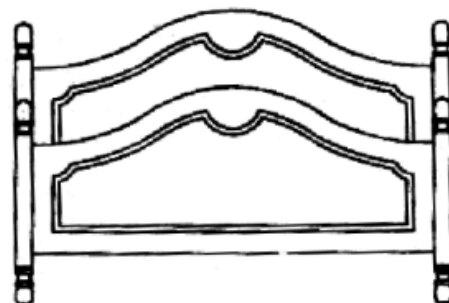

(21) f 2005 0002 - 1.1

(21) f 2005 0140; (22) 28.02.2005; (43) 30.06.2005;
 (71) S.C. ADISAN S.A., str. Lucrețiu Pătrășcanu nr. 14,
 bl. My3, sc. 1, ap. 3, sector 3, București, B 7000, 532;
 (72) Babin A. Antoniu; (54) SET PENTRU BERĂRIE; (28) 2;
 (51) 06-01, 03

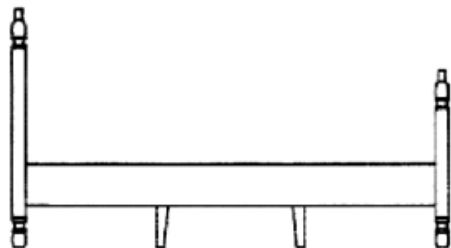

(21) f 2005 0002 - 1.2



(21) f 2005 0140 - 1

(21) f 2005 0008; (22) 05.01.2005; (43) 30.06.2005;
 (71) Ghiurca Aurora, str. Șoimilor nr. 23, Târnăveni,
 MS 545600, 1519; (72) Ghiurca Aurora; (54) SCAUNE; (28) 1;
 (51) 06-01



(21) f 2005 0140 - 2

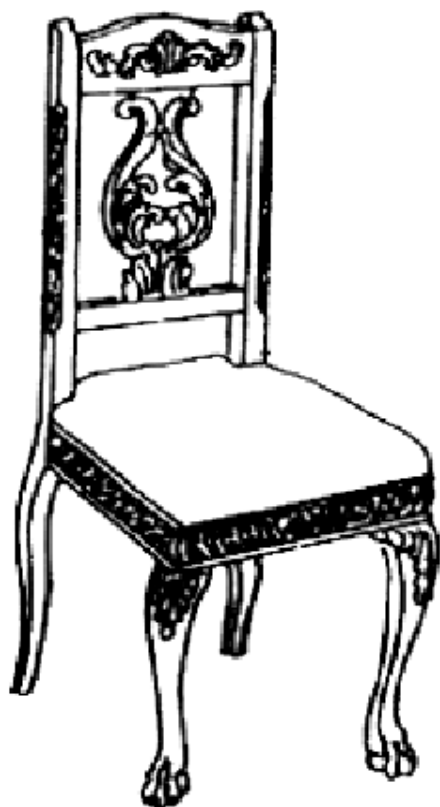

(21) f 2005 0008 - 1

(21) f 2005 0181; (22) 09.03.2005; (43) 30.06.2005;
 (71) Preuteasa Florin, str. Pădurea Craiului nr. 1, bl. B2, sc. 3,
 ap. 108, et. 4, sector 3, București, B 032718, 1536;
 (72) Preuteasa Florin; (54) FOTOLIU MULTIFUNȚIONAL;
 (28) 1; (51) 06-01

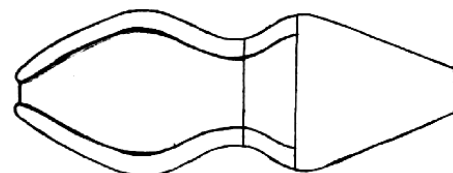

(21) f 2005 0181 - 1.1

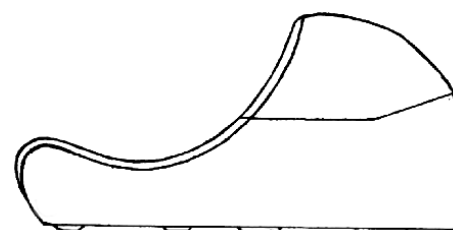

(21) f 2005 0181 - 1.2

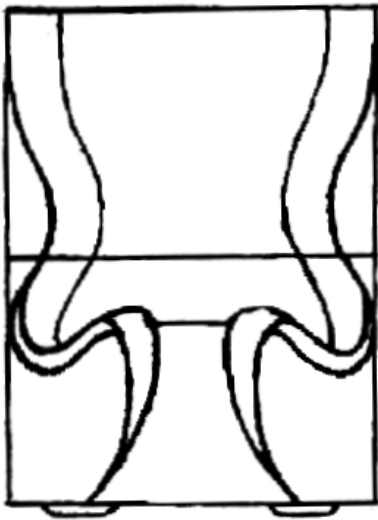

(21) f 2005 0181 - 1.3

(21) f 2005 0281; (22) 18.04.2005; (43) 30.06.2005;
(71) Preteasa Florin, str. Pădurea Craiului nr. 1, bl. B2, sc. 3,
ap. 108, et. 4, sector 3, București, B 032718, 1536;
(72) Preteasa Florin; (54) **FOTOLIU CU BRAȚE**; (28) 1;
(51) **06-01**

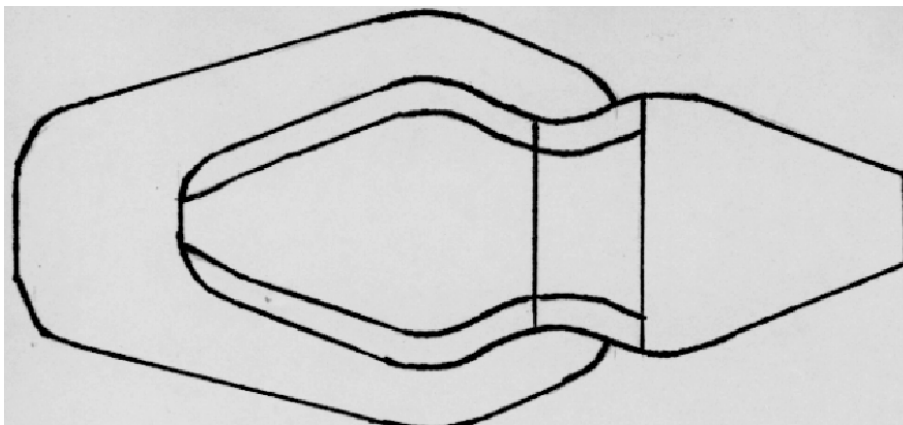

(21) f 2005 0281 - 1.1

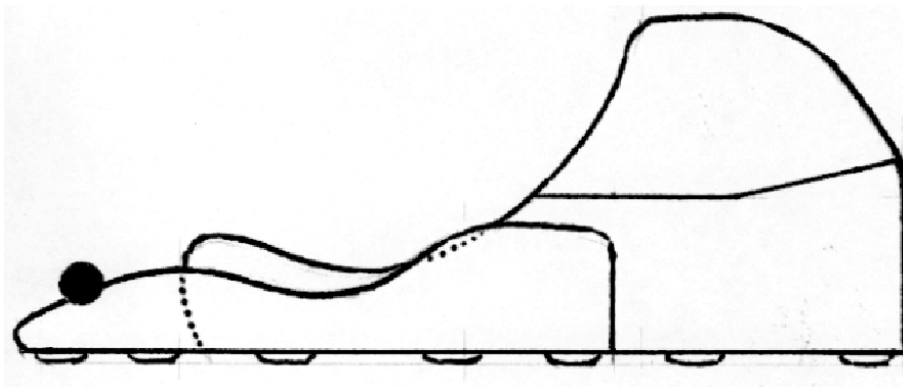

(21) f 2005 0281 - 1.2

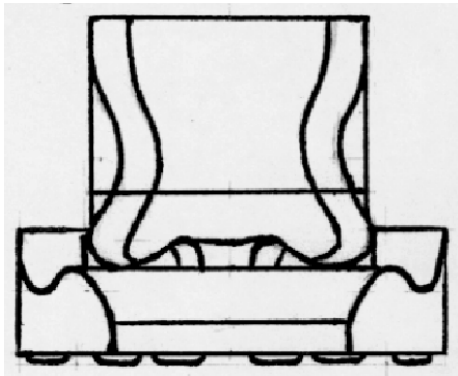

(21) f 2005 0281 - 1.3



(21) f 2005 0004 - 1

(21) f 2005 0006; (22) 05.01.2005; (43) 30.06.2005;
 (71) Ghiurca Aurora, str. Șoimilor nr. 23, Târnăveni,
 MS 545600, 1519; (72) Ghiurca Aurora; (54) MESE; (28) 1;
 (51) 06-03

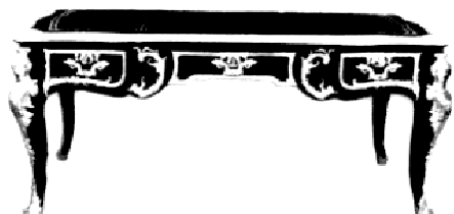

(21) f 2005 0006 - 1



(21) f 2005 0004 - 2

(21) f 2005 0004; (22) 05.01.2005; (43) 30.06.2005;
 (71) Ghiurca Aurora, str. Șoimilor nr. 23, Târnăveni,
 MS 545600, 1519; (72) Ghiurca Aurora; (54) DULAPURI;
 (28) 2; (51) 06-04

(21) f 2005 0005; (22) 05.01.2005; (43) 30.06.2005;
 (71) Ghiurca Aurora, str. Șoimilor nr. 23, Târnăveni,
 MS 545600, 1519; (72) Ghiurca Aurora; (54) VITRIĂ; (28) 1;
 (51) 06-04



(21) f 2005 0005 - 1

(21) f 2005 0007; (22) 05.01.2005; (43) 30.06.2005;
 (71) Ghiurca Aurora, str. Șoimilor nr. 23, Târnăveni,
 MS 545600, 1519; (72) Ghiurca Aurora; (54) **COMODE**;
 (28) 2; (51) **06-04**

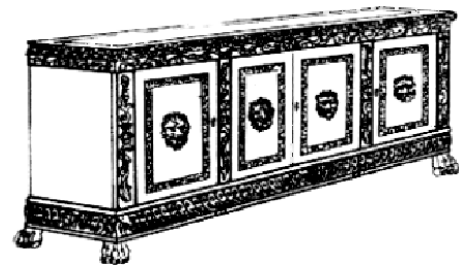

(21) f 2005 0007 - 2



(21) f 2005 0007 - 1

(21) f 2005 0042; (22) 26.01.2005; (43) 30.06.2005;
 (71) S.C. SIMAL EXIM S.R.L., b-dul Decebal, Complex
 Comercial Central, et. 1, Deva, HD 330022, 1563; (72) Suci
 Simona; (54) **COLȚAR BRICO**; (28) 1; (51) **06-04**;

(57) **model 1** - Colțarul BRICO este o etajeră în formă de
 omidă, cu două compartimente, lateral dreapta închise,
 și trei compartimente, lateral deschise, combinându-se
 formele rotunjite și având funcționalități multiple.

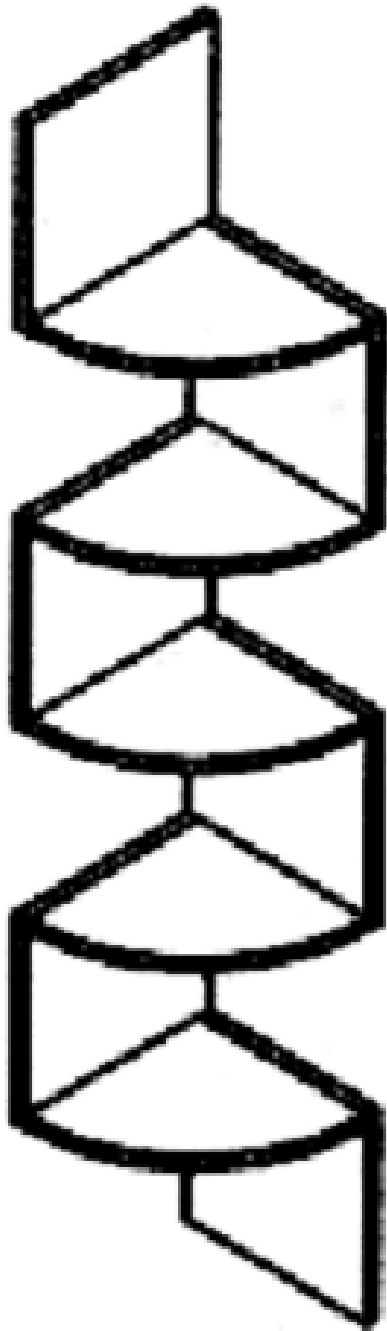

(21) f 2005 0042 - 1.1

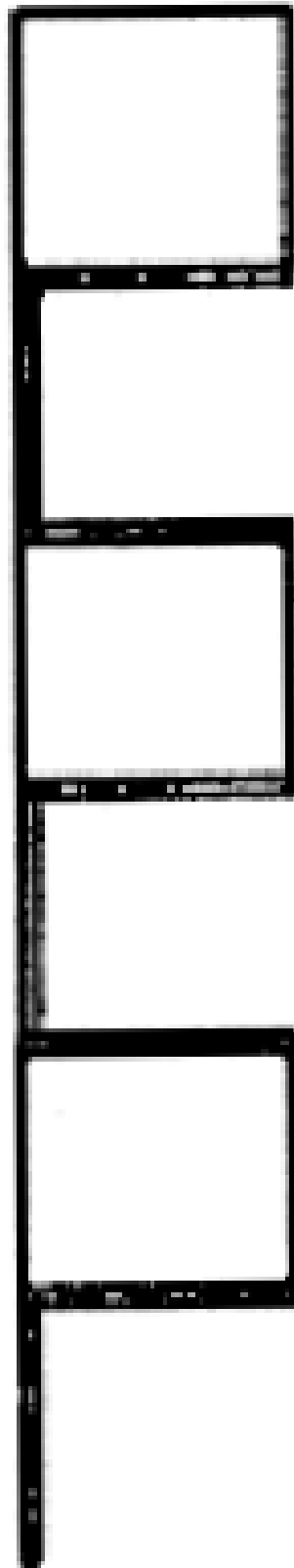

(21) f 2005 0042 - 1.2

(21) f 2005 0199; (22) 17.03.2005; (43) 30.06.2005;
(71) S.C. MET S.R.L., b-dul Dragalina nr. 36a, Timișoara,
TM 300158, 1655; (74) **Ghiță Constantin Office**, Take
Ionescu 24-28, sc. B, ap. 2, TM 1900, Timișoara;
(72) Trușculescu Corneliu; (54) **DULAPURI ȘI BANCURI
DE LUCRU**; (28) 8; (51) 06-04

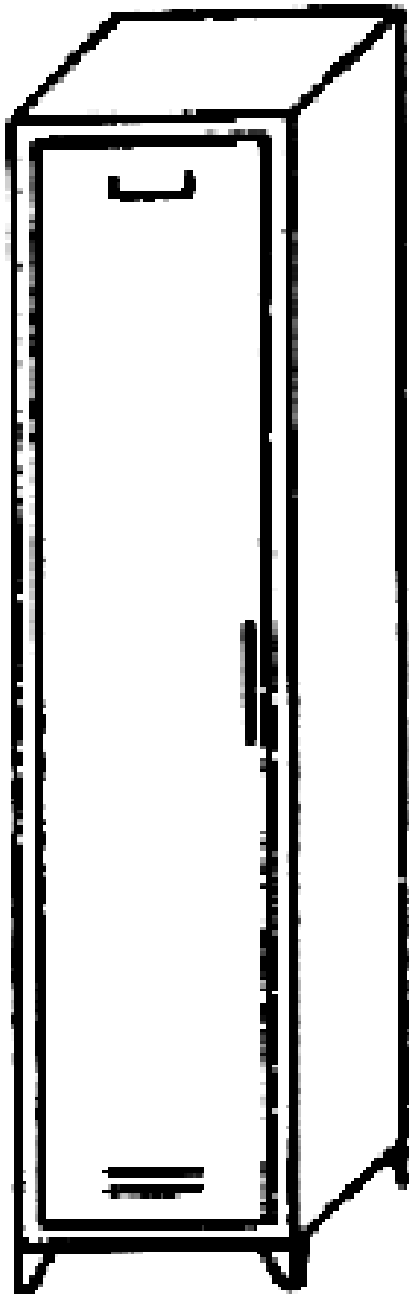

(21) f 2005 0199 - 1



(21) f 2005 0199 - 2

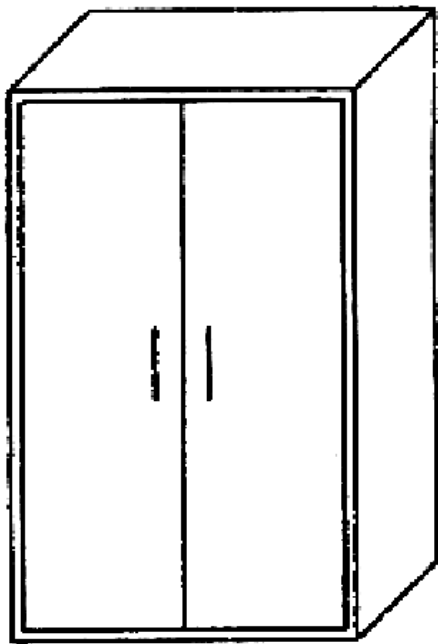

(21) f 2005 0199 - 3

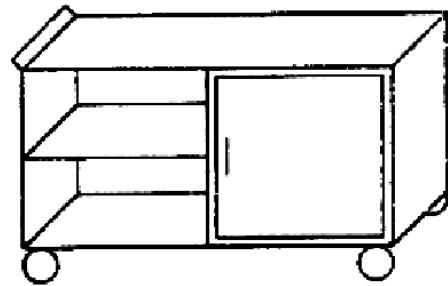

(21) f 2005 0199 - 5

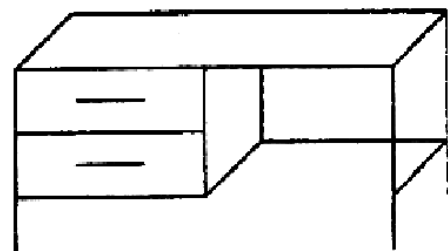

(21) f 2005 0199 - 6

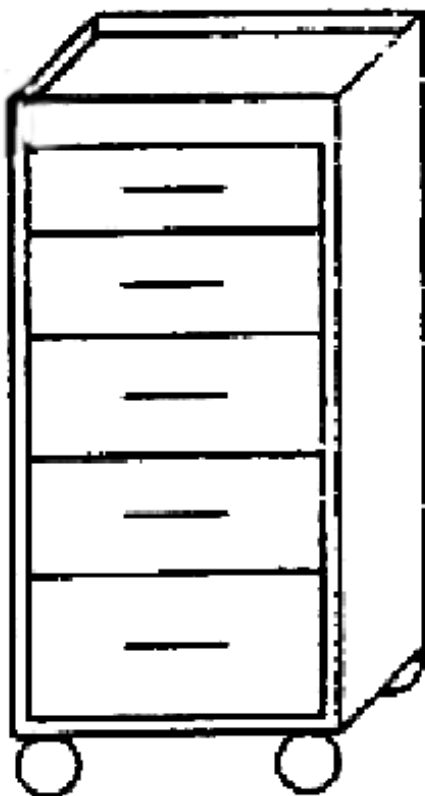

(21) f 2005 0199 - 4

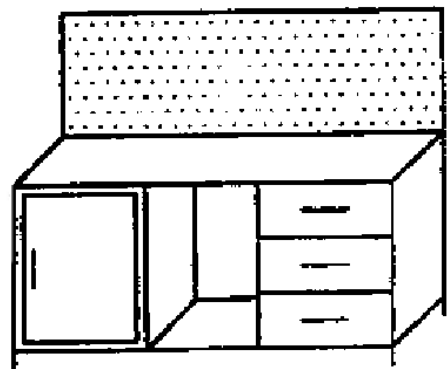

(21) f 2005 0199 - 7

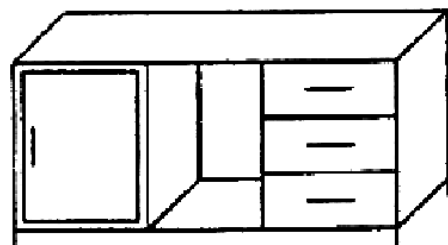

(21) f 2005 0199 - 8

**CLASA 07 - ARTICOLE DE MENAJ NECUPRINSE ÎN
ALTE CLASE**

(21) f2005 0190; (22) 14.03.2005; (43) 30.06.2005; (71) Samu Sorin Mihai, b-dul Decebal nr. 58, bl. C23, ap. 3, Oradea, BH 410214, 1638; (72) Samu Sorin Mihai; (54) **OBIECTE DE UZ CASNIC, DIN LEMN**; (28) 6; (51) **07-03, 06**



(21) f 2005 0190 - 1.1

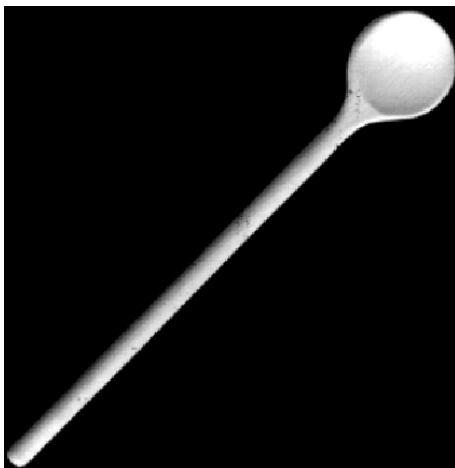

(21) f 2005 0190 - 1.2

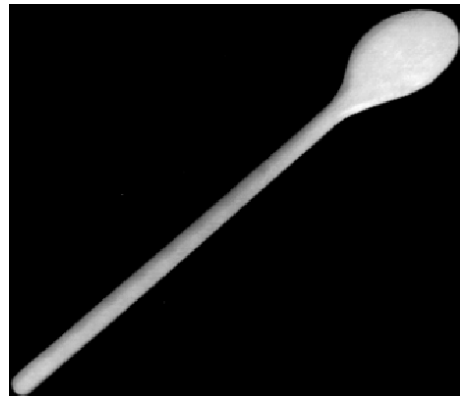

(21) f 2005 0190 - 2.1

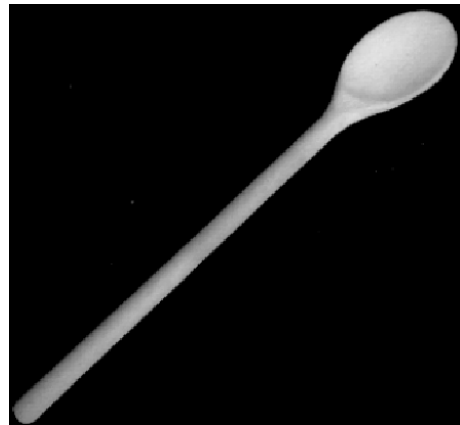

(21) f 2005 0190 - 2.2

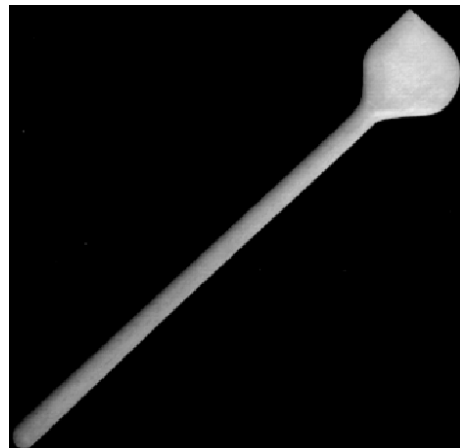

(21) f 2005 0190 - 3.1

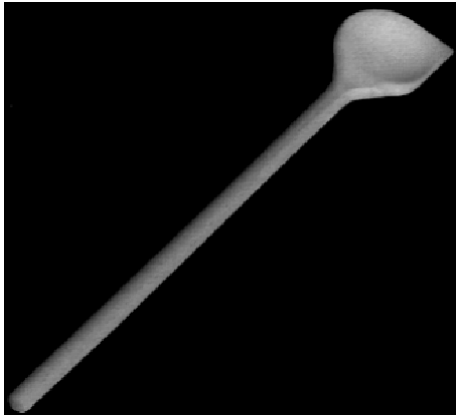

(21) f 2005 0190 - 3.2

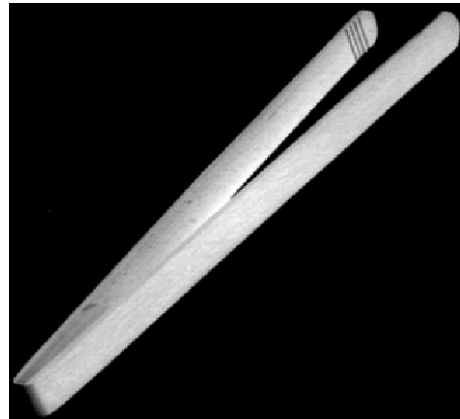

(21) f 2005 0190 - 5



(21) f 2005 0190 - 4.1

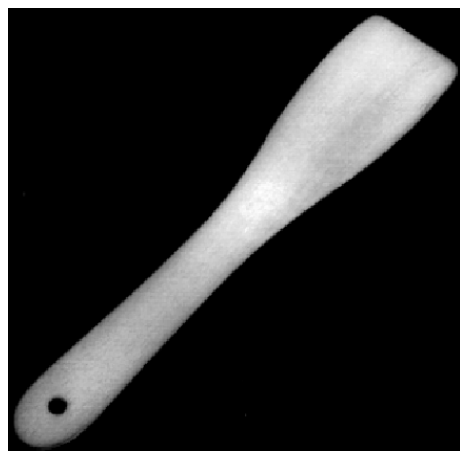

(21) f 2005 0190 - 6

(21) f 2005 0209; (22) 21.03.2005; (43) 30.06.2005;
(71) S.C. PATRIAPLAST S.R.L., șoseaua Unirii nr. 133,
Balotești, IF 077015, 1647; (72) Kakillioglu Mahmut;
(54) **BĂIȚĂ**; (28) 1; (51) **07-05**

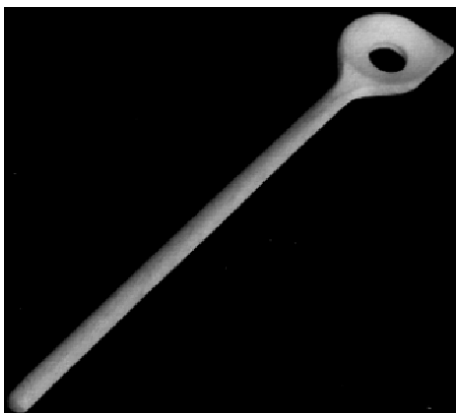

(21) f 2005 0190 - 4.2



(21) f 2005 0209 - 1

CLASA 09 - AMBALAJE ȘI RECIPIENTE PENTRU TRANSPORTUL SAU PĂSTRAREA MĂRFURILOR

(21) f 2005 0041; (22) 26.01.2005; (43) 30.06.2005; (71) S.C. KRAITEN IN HARGHITA S.A, str. Principală nr. 547, Sâncrăieni, HR 4115, 1562; (72) Iacob Craitenbergher; (54) **FLACON PET**; (28) 1; (51) 09-01

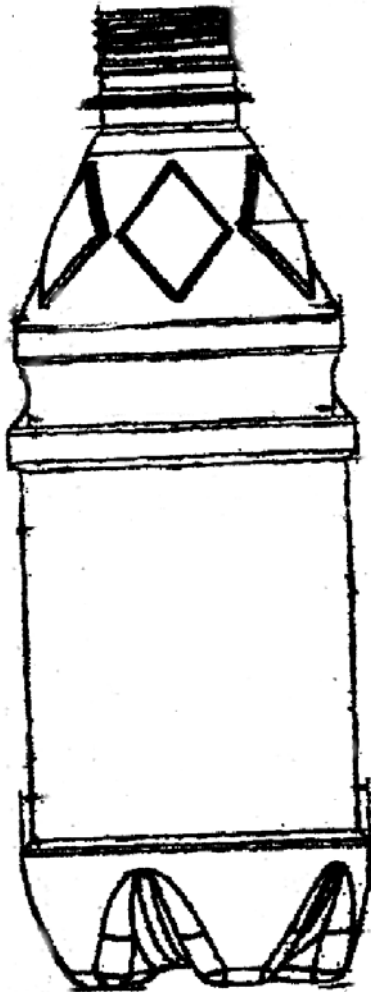

(21) f 2005 0041 - 1

(21) f 2005 0144; (22) 04.08.2004; (43) 30.06.2005; (71) HENKEL KOMMANDITGESELLSCHAFT AUF AKTIEN, Henkelstrasse No. 67, Dusseldorf, D 40589, 262; (72) Matthias Rhode; (54) **RECIPIENȚI**; (28) 8; (51) 09-01; (80) **DM/065 744/** 04.08.2004/ 28.02.2005; (30) DE/17.03.2004/404 01 732.0;

(21) f 2005 0148; (22) 26.08.2004; (43) 30.06.2005; (71) UNILEVER N.V., Weena nr. 455, Rotterdam, NL 3130, 363; (74) **De Rooij, Mr. H. Patent Division, Unilever Nv**, P.O. Box 137, NL-3130 Ac, Vlaardingen; (72) Turcanu Liviu, Brands & Bears Publicitate; (54) **DISTRIBUTOR**; (28) 1; (51) 09-01; (80) **DM/065 795/** 26.08.2004/ 28.02.2005; (30) GB/22.03.2004/3016690;

(21) f 2005 0149; (22) 25.08.2004; (43) 30.06.2005; (71) BULGARI S.P.A., Lungotevere Marzio nr. 11, Roma, I 00186, 447; (72) Fabrice Legros; (54) **FLACOANE**; (28) 3; (51) 09-01; (80) **DM/065 798/** 25.08.2004/ 28.02.2005; (30) IT/10.03.2004/RM2004O000009;

(21) f 2005 0157; (22) 10.08.2004; (43) 30.06.2005; (71) FRESH & CO., FABRIKA ZA PRERADU VOCA D.O.O., Ivana Gorana Kovacica, Subotica, YU-24000, 1643; (74) **Tatjana**, Gospodar Jovanova 35, YU-11000, Beograd (Yu); (54) **STICLA**; (28) 1; (51) 09-01; (80) **DM/066 116/** 10.08.2004/ 28.02.2005

(21) f 2005 0161; (22) 25.01.2005; (43) 30.06.2005; (71) BULGARI S.P.A., Lungotevere Marzio nr. 11, Roma, I 00186, 447; (74) **De Simone & Partners S.P.A.**, Via Vincenzo Bellini nr. 20, I 00198, Roma; (72) Legros Fabrice; (54) **AMBALAJ PENTRU PARFUM**; (28) 5; (51) 09-01; (80) **DM/066 298/** 25.01.2005/ 28.02.2005; (30) IT/05.08.2004/RM2004O000051;

(21) f 2005 0188; (22) 14.03.2005; (43) 30.06.2005;
(71) S.C. GAMA & GAMA S.R.L., str. Magnoliei nr. 4/a,
Satu Mare, SM 440198, 1366; (72) Batori Gabriel;
MOLDOVAN MARIUS IONEL; (54) BUTELIE PET; (28) 1;
(51) 09-01

(21) f 2005 0193; (22) 14.03.2005; (43) 30.06.2005;
(71) S.C. COMPANIA AMISO S.R.L., b-dul Iuliu Maniu
nr. 65, bl. 7p, sc. 7, ap. 239, sector 6, București, B 061085,
1642; (72) Brândușa Octavian; (54) FLACON TIP PET; (28) 2;
(51) 09-01

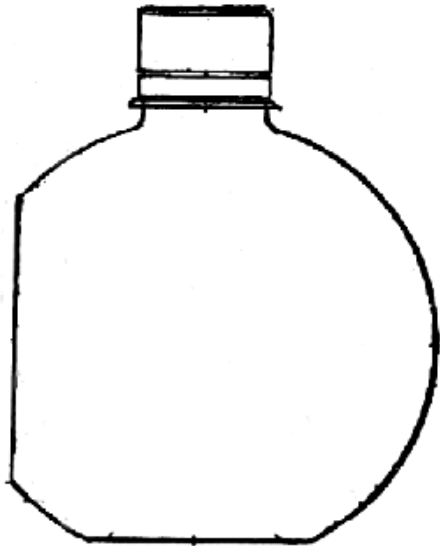

(21) f 2005 0188 - 1.1

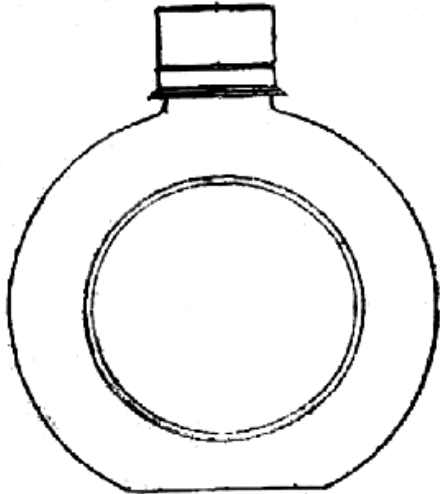

(21) f 2005 0188 - 1.2

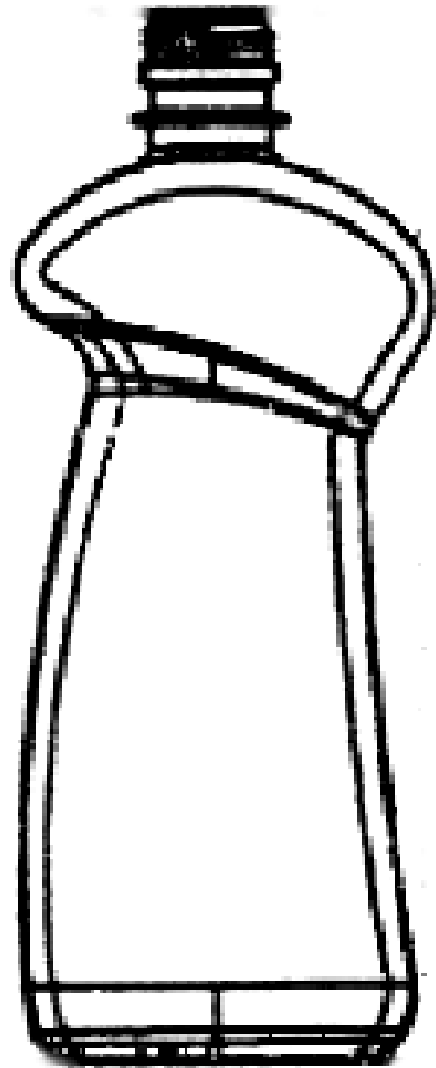

(21) f 2005 0193 - 1

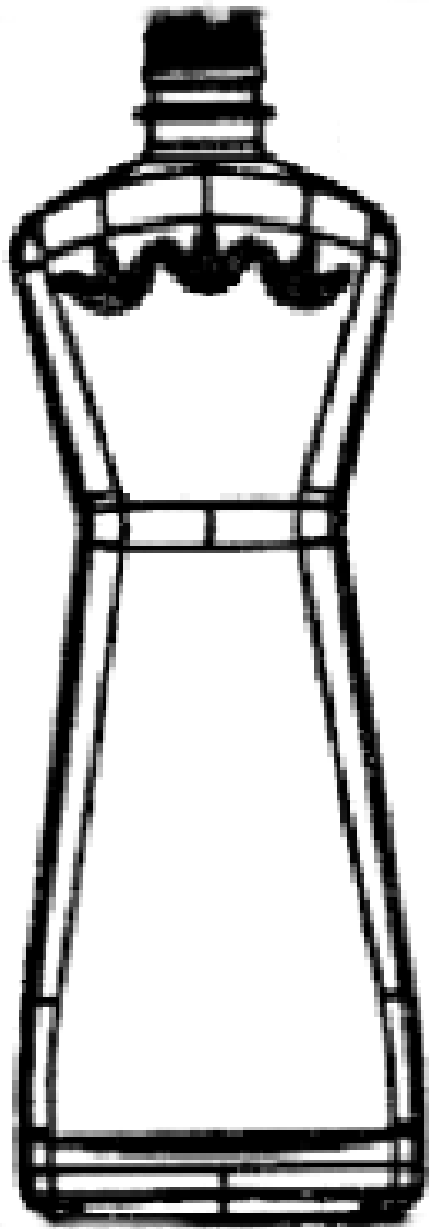

(21) f 2005 0193 - 2

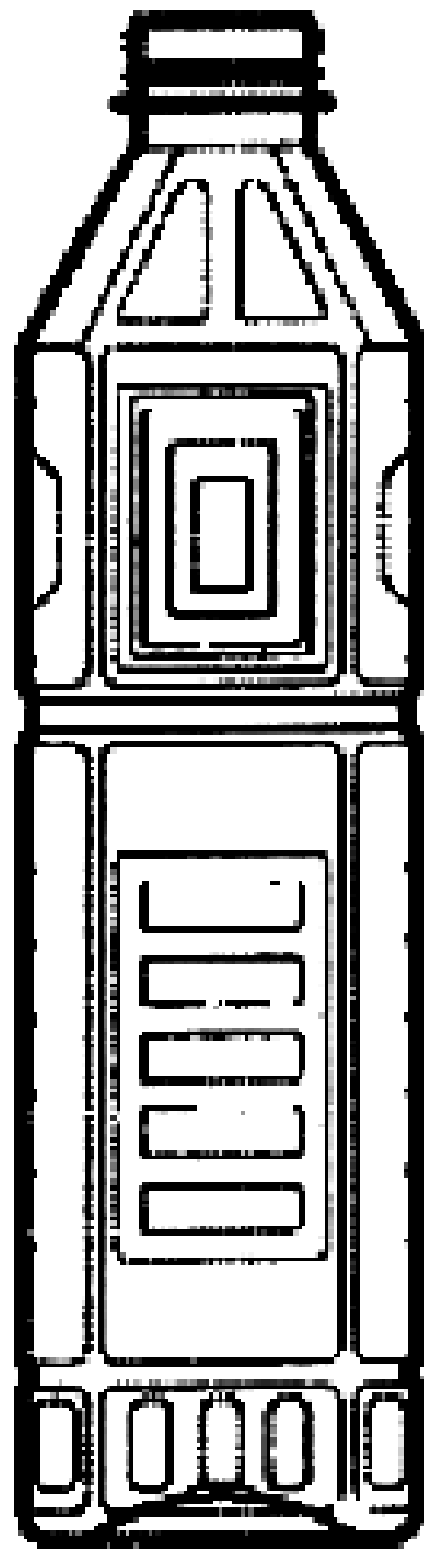

(21) f 2005 0195 - 1.1

(21) f 2005 0195; (22) 15.03.2005; (43) 30.06.2005;
(71) S.C. AMERICAN PET INDUSTRIES S.R.L., șoseaua
Climeni nr. 21, Bragadiru, IF 077025, 1651; (72) Codescu
Constantin; (54) **STICLĂ PET**; (28) 1; (51) **09-01**

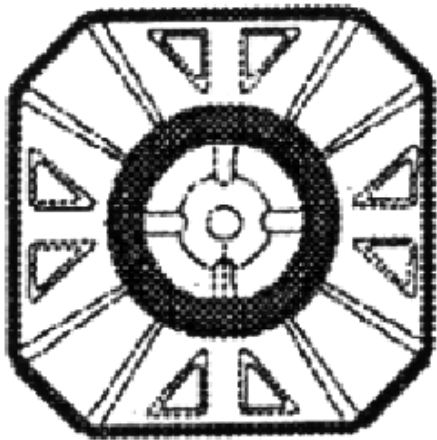

(21) f 2005 0195 - 1.2

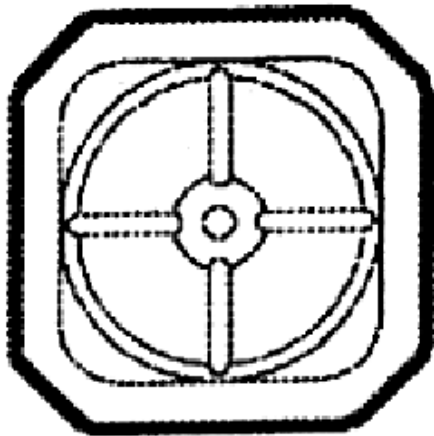

(21) f 2005 0195 - 1.3

(21) f 2005 0257; (22) 04.04.2005; (43) 30.06.2005;
(71) S.C. STIMET S.A., str.Mihai Viteazu nr. 96, Sighișoara,
MS 3050, 252; (54) BUTELII DE STICLĂ; (28) 2; (51) 09-01

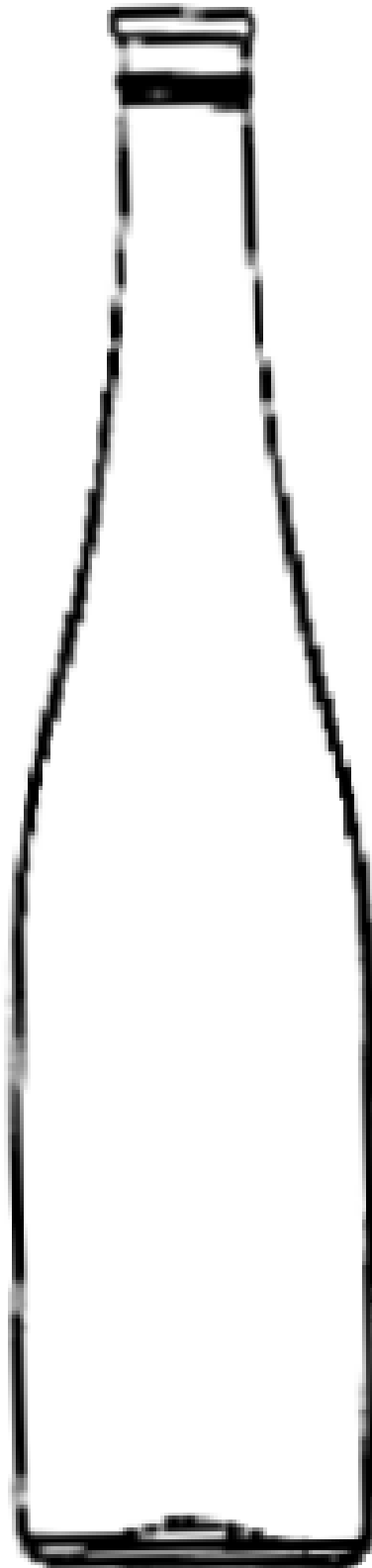

(21) f 2005 0257 - 1

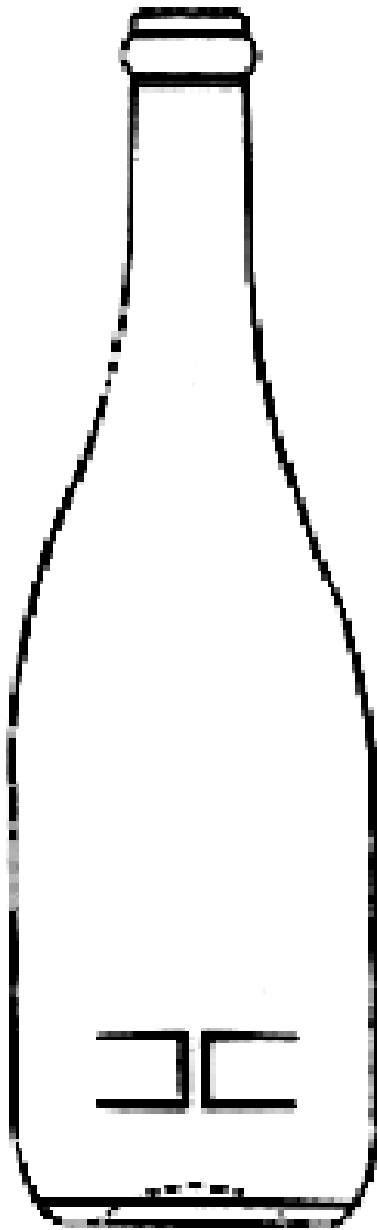

(21) f 2005 0257 - 2.1



(21) f 2005 0257 - 2.2

(21) f 2005 0292; (22) 19.04.2005; (43) 30.06.2005;
 (71) S.C. UNICOM PRODUCTION S.R.L., str. Dr. Nicolae Tomescu nr. 7, et. 1, ap. 2, sector 5, București, B 7000, 111;
 (74) S.C. Cabinet M. Oproiu S.R.L., str. Popa Savu nr. 42, ap. 1, C.P. 2-229, sector 1, B 7000, București; (72) Andreescu Daniel; (54) BORCAN; (28) 1; (51) 09-01

(21) f 2005 0155; (22) 23.08.2004; (43) 30.06.2005;
 (71) PHILIP MORRIS PRODUCTS S.A., Quai Jeanrenaud 3, Neuchatel, CH-2000, 1564; (74) Bovard Ltd. Optingenstrasse, 16, CH 3000, Bern 25; (72) Mcknew Tong; (54) PACHET PENTRU ȚIGĂRI; (28) 2; (51) 09-03; (80) DM/066 020/ 23.08.2004/ 28.02.2005; (30) EM/25.02.2004/137849;

Reprezentările grafice se găsesc la pagina 65

(21) f 2005 0113; (22) 18.02.2005; (43) 30.06.2005;
 (71) S.C. ALKA CO. S.R.L., șoseaua Străulești nr. 76-86, sector 1, București, B 7000, 149; (72) Amir Krenzia; (54) AMBALAJ DIN CARTON; (28) 1; (51) 09-03

(21) f 2005 0260; (22) 05.04.2005; (43) 30.06.2005;
 (71) S.C. KANDIA EXCELENT S.A., șoseaua Viilor nr. 20, sector 5, București, B 050156, 1521; (74) S.C. Cabinet M. Oproiu S.R.L., str. Popa Savu nr. 42, ap. 1, C.P. 2-229, sector 1, B 7000, București; (72) Kurko Janos; (54) CUTII PENTRU BOMBOANE; (28) 2; (51) 09-03

Reprezentarea grafică se găsește la pagina 66

(21) f 2005 0154; (22) 23.08.2004; (43) 30.06.2005;
 (71) PHILIP MORRIS PRODUCTS S.A., Quai Jeanrenaud 3, Neuchatel, CH-2000, 1564; (74) Bovard Ltd. Optingenstrasse, 16, CH 3000, Bern 25; (72) Mcknew Tong; (54) PACHET PENTRU ȚIGĂRI; (28) 1; (51) 09-03; (80) DM/066 019/23.08.2004/28.02.2005; (30) EM/08.03.2004/149638;

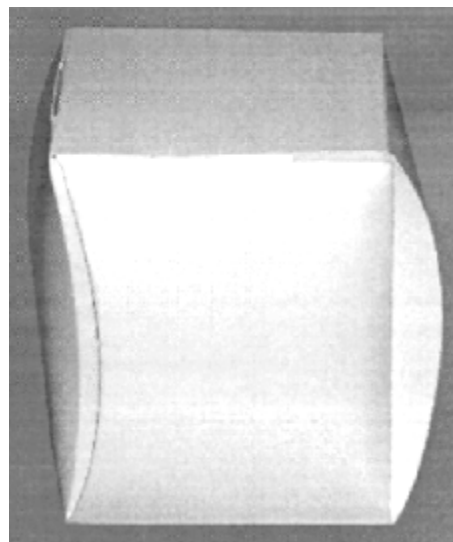

(21) f 2005 0260 - 1.1

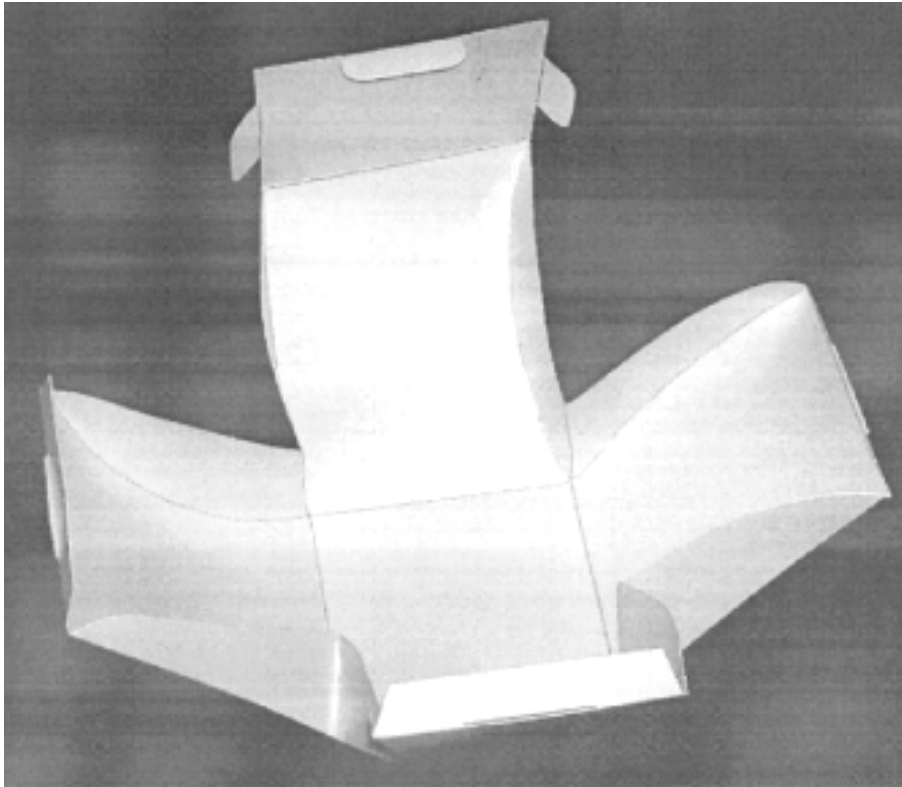

(21) f 2005 0260 - 1.2

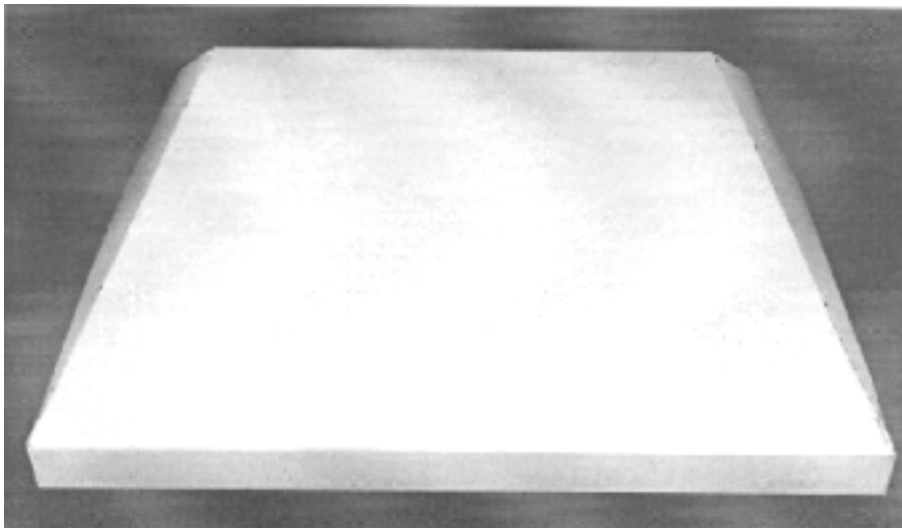

(21) f 2005 0260 - 2.1

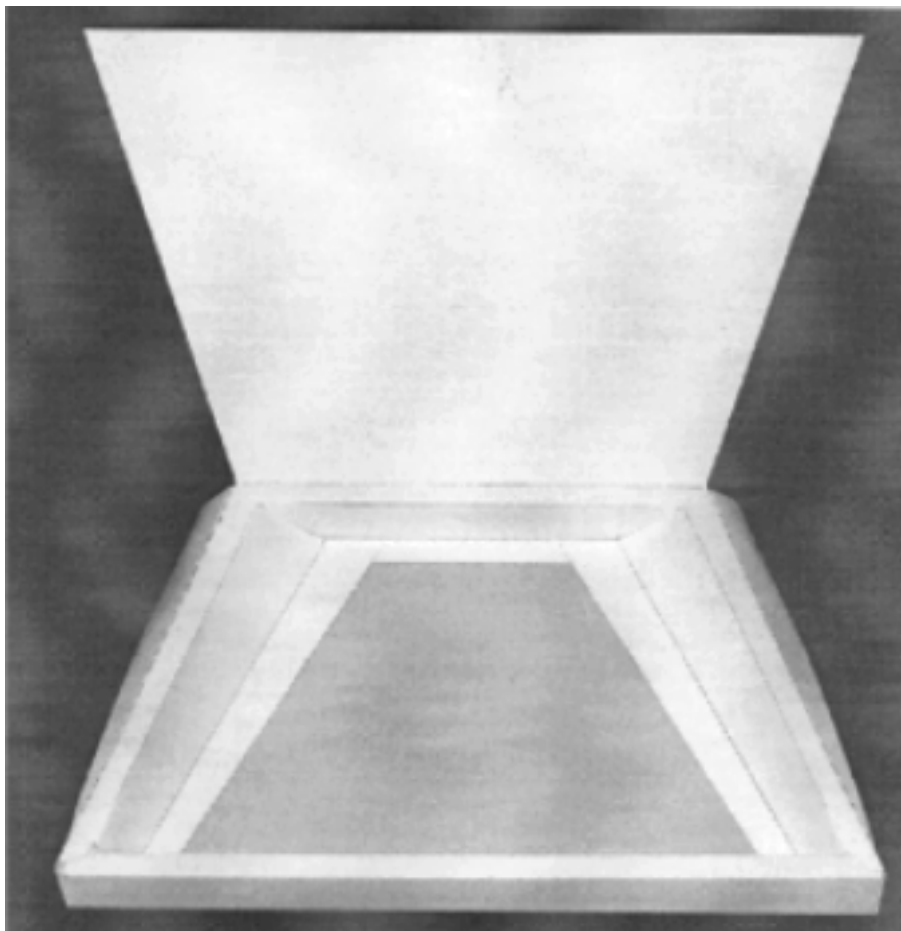

(21) f 2005 0260 - 2.2

(21) f 2005 0114; (22) 18.02.2005; (43) 30.06.2005; (71) S.C. ALKA CO. S.R.L., șoseaua Străulești nr. 76-86, sector 1, București, B 7000, 149; (72) Amir Krenzia; (54) **AMBALAJ FLEXIBIL**; (28) 2; (51) **09-05**

Reprezentările grafice se găsesc la pagina 67

(21) f 2005 0131; (22) 25.02.2005; (43) 30.06.2005; (71) S.C. CAFEA FORTUNA S.R.L., str. Valea Lungă nr. 54-56, sector 6, București, B 061508, 1608; (74) **Cabinet Individual Andronache Paul**, str. Sibiu nr. 14, bl. E21, ap. 35, sector 6, 061534, București; (72) Tudor Horațiu; (54) **AMBALAJ PENTRU CAFEA EXTRA ARABICA- FORTUNA**; (28) 1; (51) **09-05**;

(57) **model 1** - Pe un fond realizat din boabe de cafea prăjită, este dispusă o ceșcuță albă, plină cu cafea, așezată pe o farfurie albă, ambele bordate cu auriu, deasupra acesteia desfășurându-se o banderolă pe care se înscrie tipul sau calitatea cafelei. Deasupra ei, se înscrie, cu alb, cuvântul Fortuna. Totul este dispus într-un chenar auriu, cu colțurile rotunjite. Deasupra lui, se înscriu cuvintele EXTRA ARABICA, cu litere de culoare roșie, încadrate de niște bare verticale, de culoare aurie. Întregul fond al desenului este maroniu închis și împodobit cu frunze și boabe de cafea.

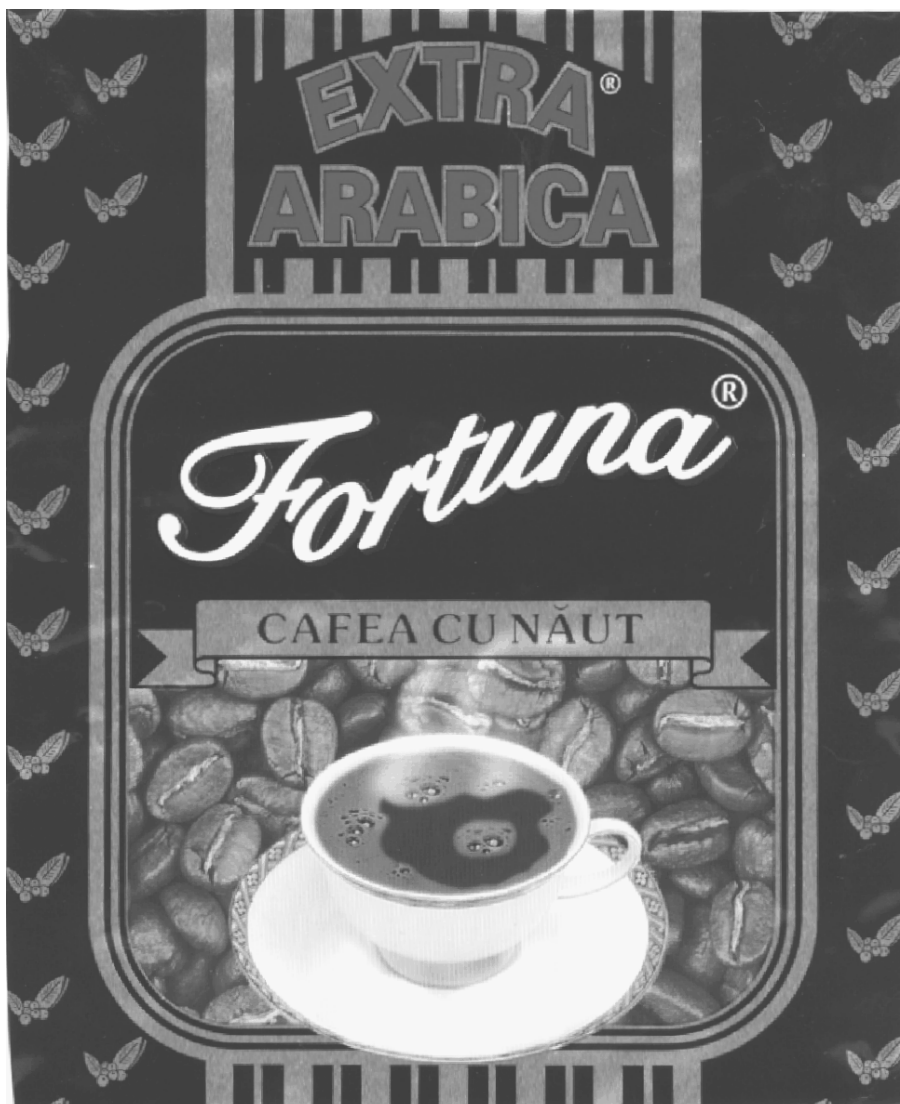

(21) f 2005 0131 - 1

(21) f 2005 0132; (22) 25.02.2005; (43) 30.06.2005; (71) S.C. CAFEA FORTUNA S.R.L., str. Valea Lungă nr. 54-56, sector 6, București, B 061508, 1608; (74) **Cabinet Individual Andronache Paul**, str. Sibiu nr. 14, bl. E21, ap. 35, sector 6, 061534, București; (72) Tudor Horațiu; (54) **AMBALAJ PENTRU CAFEA FORTUNA - RENDEZ-VOUS**; (28) 1; (51) 09-05;

(57) **model 1** - Pe un fond realizat din boabe de cafea prăjită, este desfășurat, în două falduri, un drapel de culoare verde, bordat cu un chenar auriu. În partea de sus a drapelului, este înscris, caligrafic, cu alb, cuvântul Fortuna, subliniat tot cu o linie albă. Sub el, în partea dreaptă, se înscriu cu bronz auriu, cuvintele rendez-vous. Mai jos, în partea stângă, parțial pe drapel și parțial pe fondul de cafea prăjită, o ceșcuță albă, plină cu cafea, așezată pe o farfurie albă, ambele bordate cu auriu.



(21) f 2005 0132 - 1

(21) f 2005 0139; (22) 28.02.2005; (43) 30.06.2005; (71) S.C. LIVING PLASTIC INDUSTRY S.A., Aleea Industriilor nr. 17, Buzău, BZ 120224, 1613; (72) Tseng Chun Yuan; (54) **SACOȘĂ STRATIFICATĂ, PENTRU CUMPĂRĂTURI**; (28) 1; (51) 09-05;

(57) **model 1** - Sacoșa stratificată, pentru cumpărături, are o formă paralelipipedică cu fund aplicat, asamblată din trei bucăți de material stratificat, cu polipropilenă biorientată. Prezintă două cusături laterale, care assemblează pereții, și patru cusături, care assemblează fundul de pereți. Sacoșa stratificată, pentru cumpărături, poate fi imprimată sau neimprimată. La partea superioară, are două toarte asamblate de pereți, cu o cusătură în formă de pătrat, întărită cu două cusături diagonale, în interior.

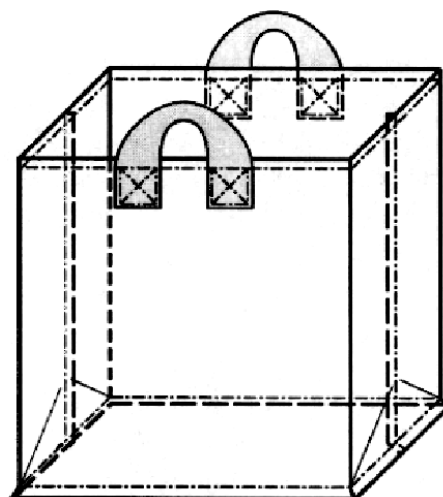

(21) f 2005 0139 - 1

(21) **f 2005 0156**; (22) 09.08.2004; (43) 30.06.2005;
 (71) HENKEL KOMMANDITGESELLSCHAFT AUF
 AKTIEN, Henkelstrasse No. 67, Dusseldorf, D 40589,
 262 ; (72) Muhlhausen Hans Georg; (54) **TUB CU CAPAC ŞI
 CAPAC PENTRU TUB**; (28) 2; (51) **09-05, 07**; (80) **DM/066
 030/09.08.2004/28.02.2005**; (30) EM/23.03.2004/000154901;

CLASA 11 - OBIECTE ORNAMENTALE

(21) **f 2005 0162**; (22) 03.01.2005; (43) 30.06.2005;
 (71) W. GOEBEL PORZELLANFABRIK GMBH B & CO. KG,
 Coburger Strasse nr. 7, Rodental, D 96472, 327;
 (72) W. Goebel Porzellanfabrik; (54) **FIGURINE**; (28) 10;
 (51) **11-02**; (80) **DM/066 302/03.01.2005/28.02.2005**

(21) **f 2005 0253**; (22) 14.02.2005; (43) 30.06.2005;
 (71) S.C. MORĂRIT PANIFICAȚIE BĂNEASA S.A.,
 str. Nicolae G. Caramfil nr. 52-54, sector 1, Bucuresti RO,
 Bucureşti, B 7000, 235; (72) Lemnaru Irina Oana;
 (54) **AMBALAJ**; (28) 1; (51) **09-05**

CLASA 12 - MIJLOACE DE TRANSPORT ŞI DE RIDICAT

(21) **f 2005 0152**; (22) 14.07.2004; (43) 30.06.2005;
 (71) VOLKSWAGEN AKTIENGESELLSCHAFT, Wolsburg,
 D 38436, 569; (54) **VEHICULE (AUTOTURISME)**; (28) 2;
 (51) **12-08**; (80) **DM/065 858/14.07.2004/28.02.2005**;
 (30) EM/23.02.2004/138748;

Reprezentarea grafică se găsește la pagina 68

(21) **f 2005 0421**; (22) 23.05.2005; (43) 30.06.2005;
 (71) S.C. AROMAS NATURELES S.R.L., str. Vasile
 Lucaciu nr. 33, Cluj - Napoca, CJ 400270, 1752;
 (74) **S.C. Rodall S.R.L.**, Polonă 115, bl. 15, sc. A, ap. 19,
 sector 1, B 7000, Bucureşti; (72) Codreanu Liviu;
 (54) **AMBALAJE**; (28) 10; (51) **09-05**

(21) **f 2005 0158**; (22) 11.02.2005; (43) 30.06.2005;
 (71) RENAULT S.A.S. SOCIÉTÉ PAR ACTIONS
 SIMPLIFIÉE, Boulougne-Billancourt, F 92100, 1499;
 (74) **B. Hagege (Employe Renault S.A.S.)**, Qlg R15 7 34
 13/15, Quai Alphonse Le Gallo, F-92100, Boulogne -
 Billancourt (Fr); (54) **AUTOVEHICUL**; (28) 1; (51) **12-08**;
 (80) **DM/066 212/11.02.2005/28.02.2005**

Reprezentările grafice se găsesc la pagina 69

(21) **f 2005 0196**; (22) 16.03.2005; (43) 30.06.2005;
 (71) GM DAEWOO AUTO & TECHNOLOGY COMPANY,
 199-1, Cheongcheon-Dong, Bupyung-Gu, Incheon, KP-, 1392;
 (74) **Cabinet Enpora**, Ianului 7, bl. 109, sc. B, ap. 46,
 sector 2, B 73200, Bucureşti; (72) Yoo Chang-Sun; (54)
CAROSERIE INTEGRALĂ, DE AUTOMOBIL; (28) 1;
 (51) **12-08**; (30) KR/16.09.2004/30-2004-28790;

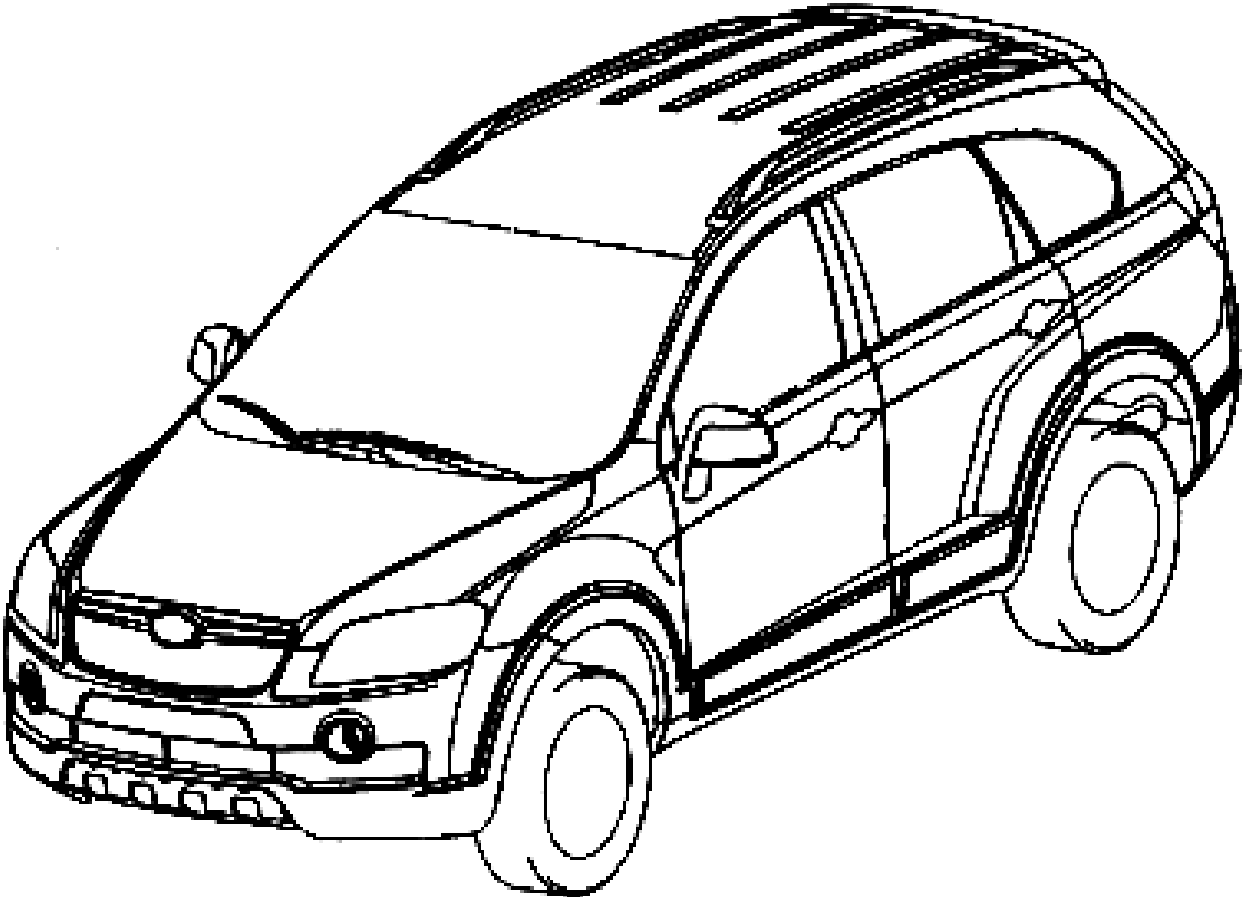

(21) f 2005 0196 - 1.1

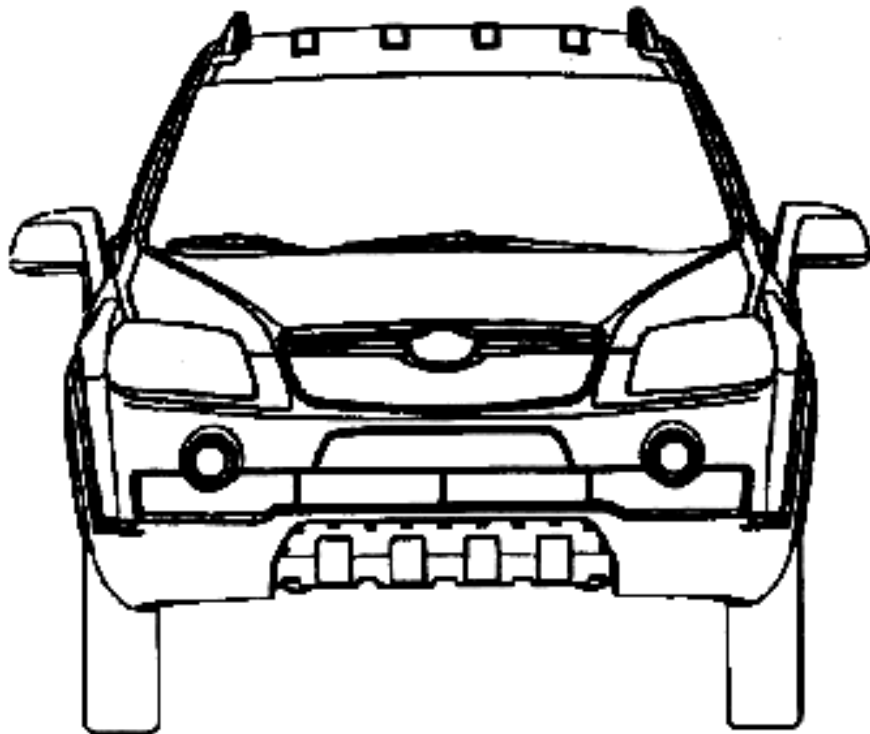

(21) f 2005 0196 - 1.2

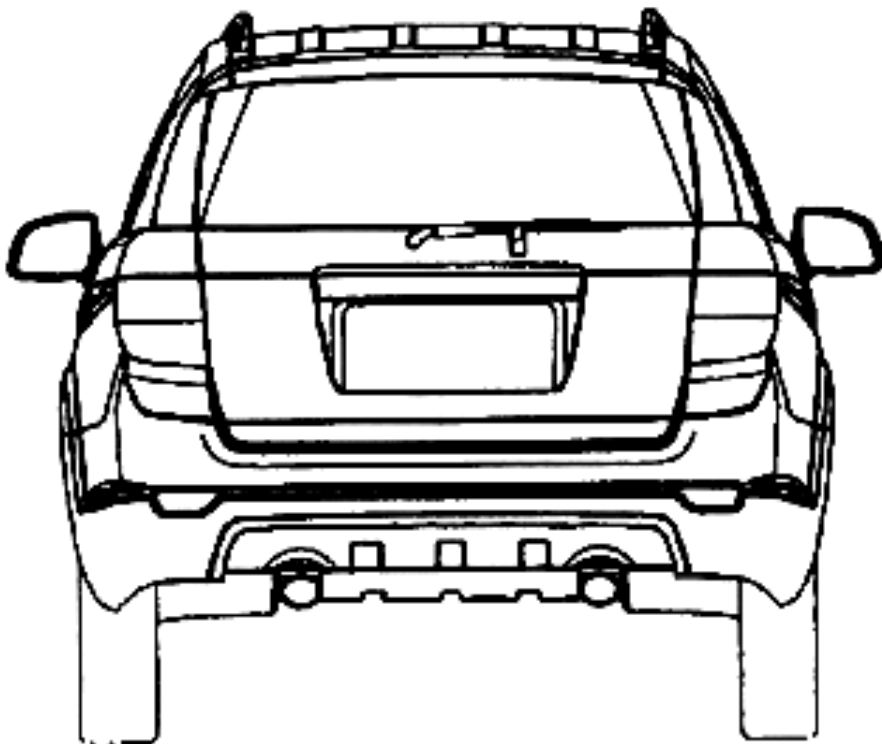

(21) f 2005 0196 - 1.3

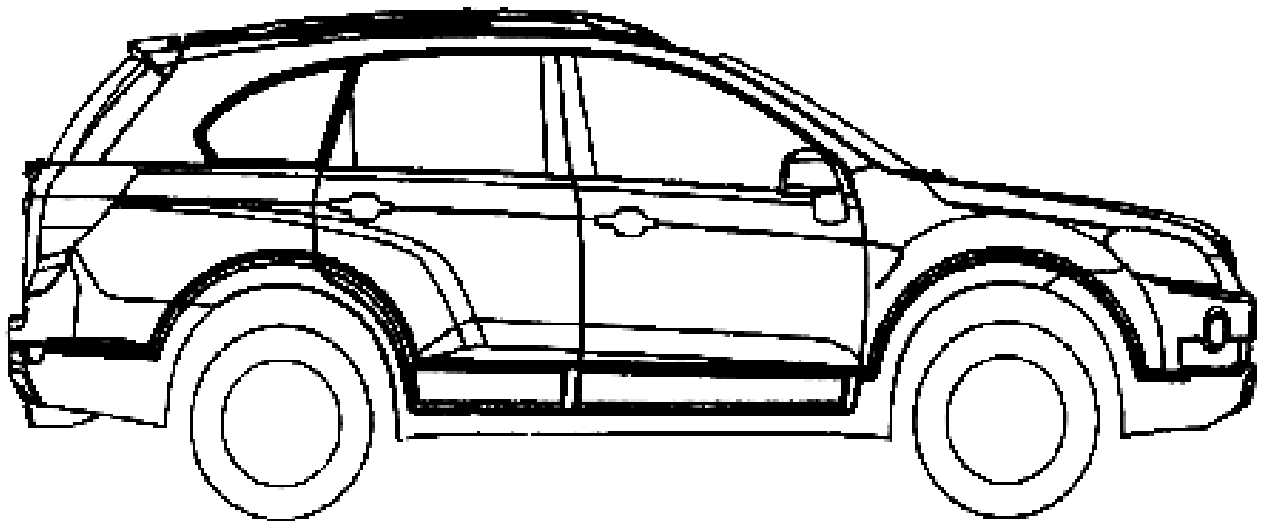

(21) f 2005 0196 - 1.4

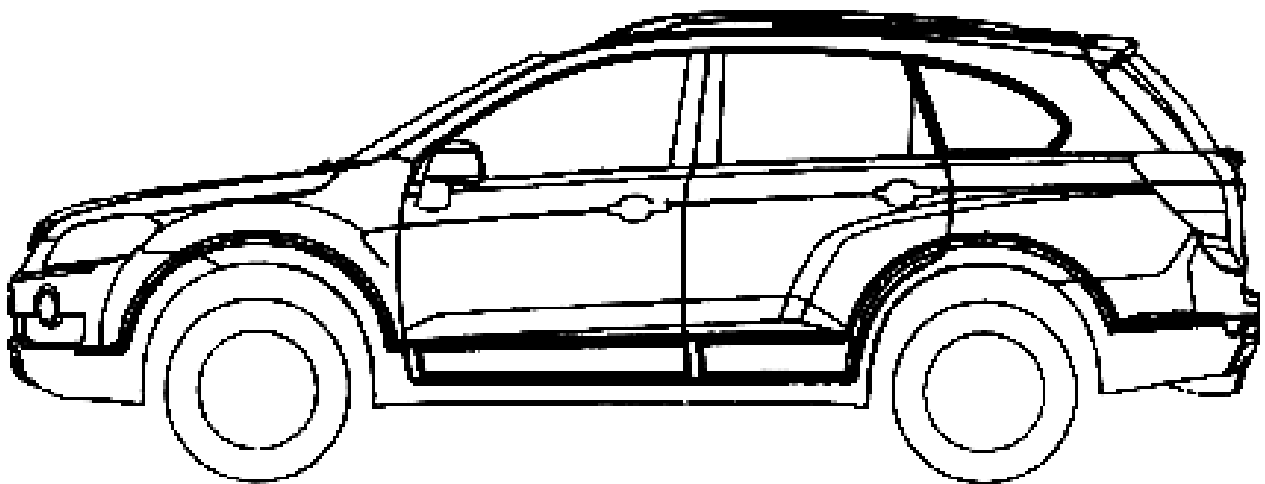

(21) f 2005 0196 - 1.5

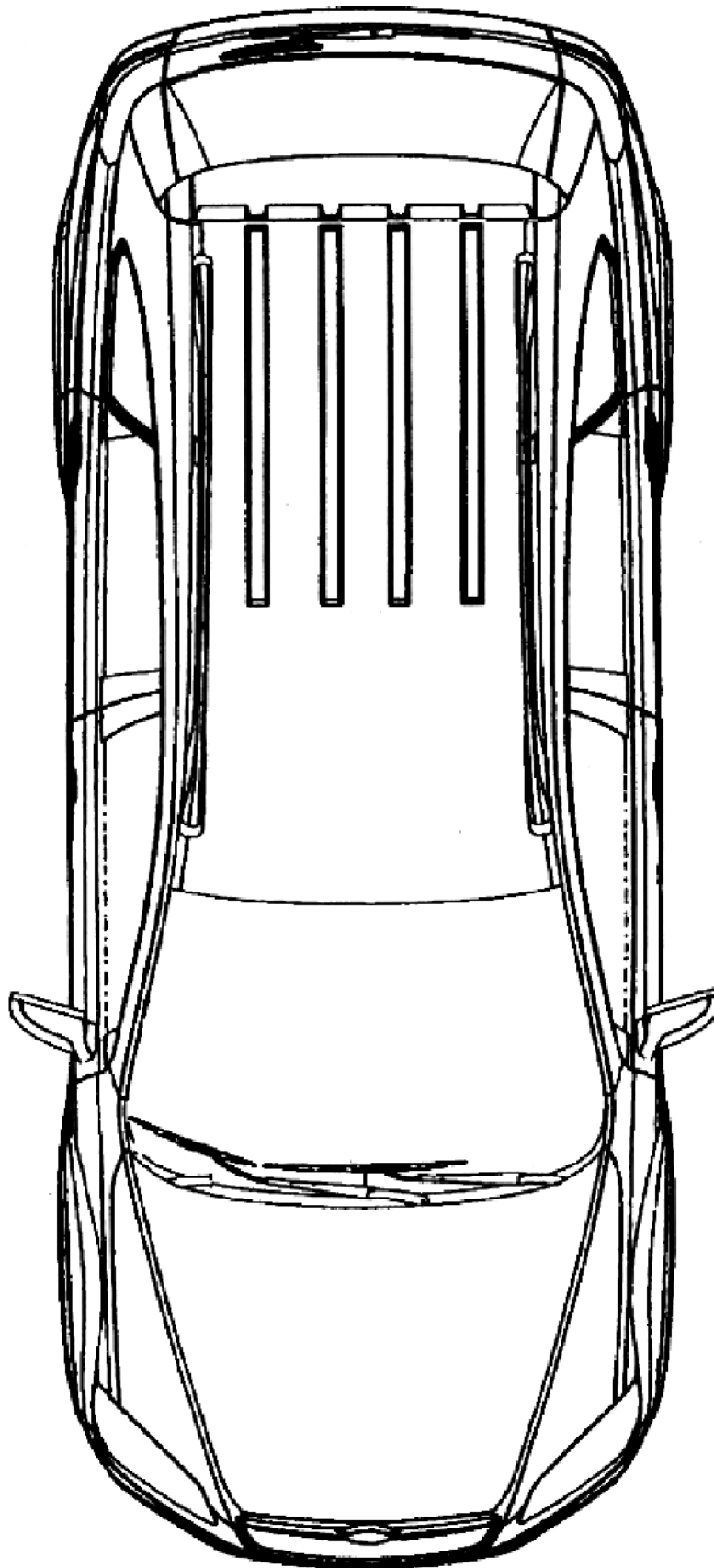

(21) f 2005 0196 - 1.6

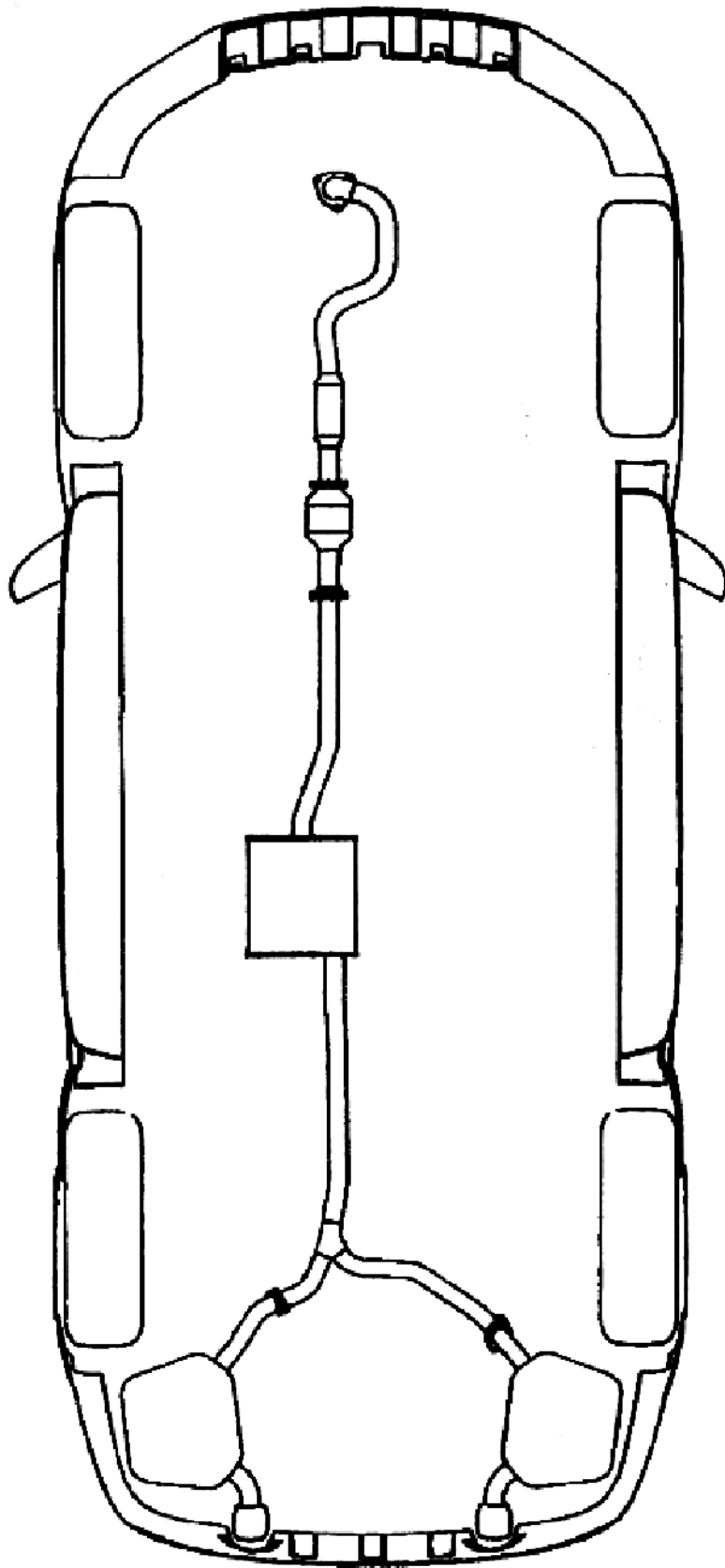

(21) f 2005 0196 - 1.7

(21) f 2005 0197; (22) 16.03.2005; (43) 30.06.2005; sector 2, B 73200, București; (72) Shin Dong-Wook;
(71) GM DAEWOO AUTO & TECHNOLOGY COMPANY, (54) **CAROSERIE INTEGRALĂ, DE AUTOMOBIL**; (28) 1;
199-1, Cheongcheon-Dong, Bupyung-Gu, Incheon, KP-, (51) **12-08**; (30) KR/17.09.2004/30-2004-28955;
1392; (74) **Cabinet Enpora**, lanoului 7, bl. 109, sc. B, ap. 46,

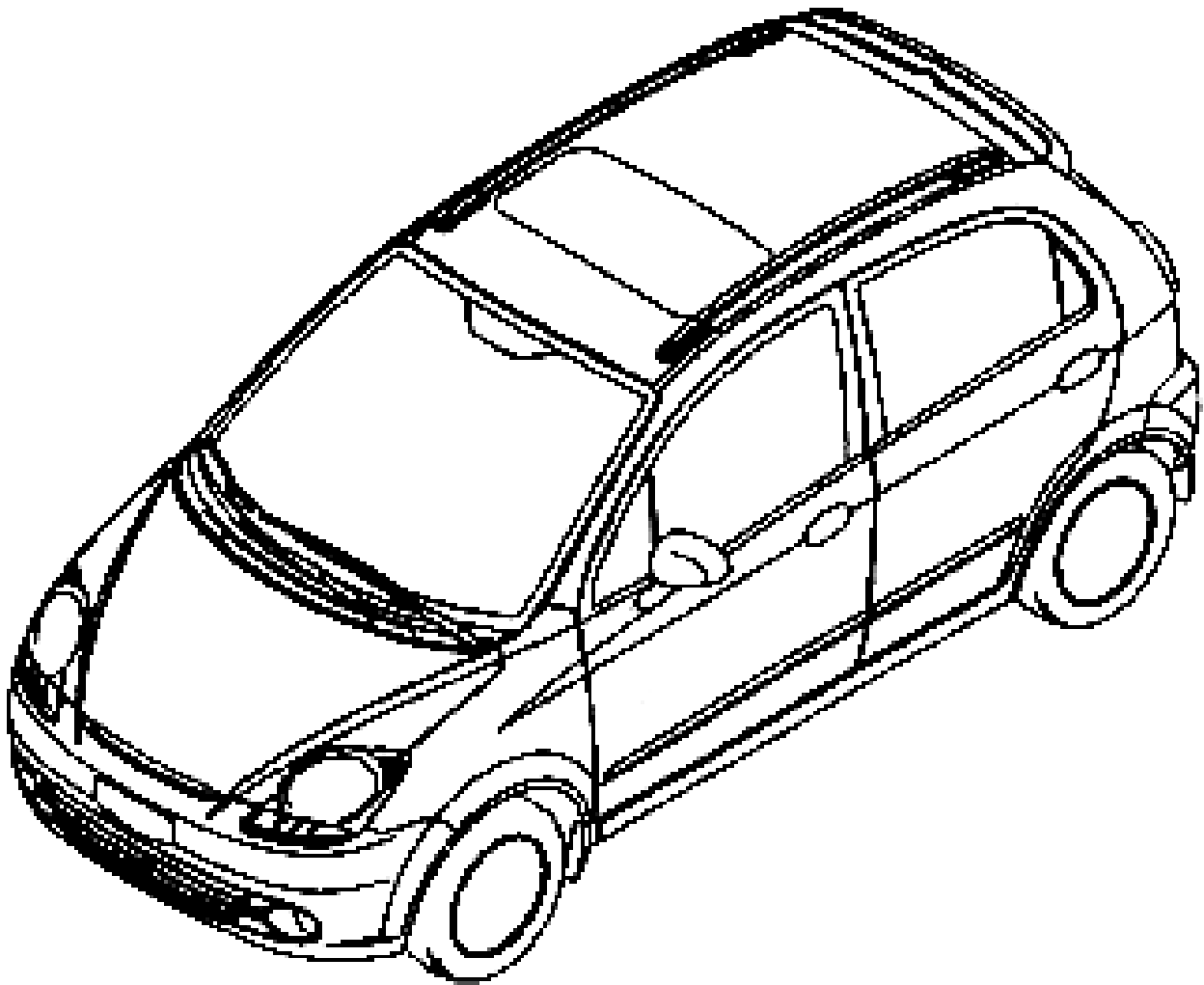

(21) f 2005 0197 - 1.1

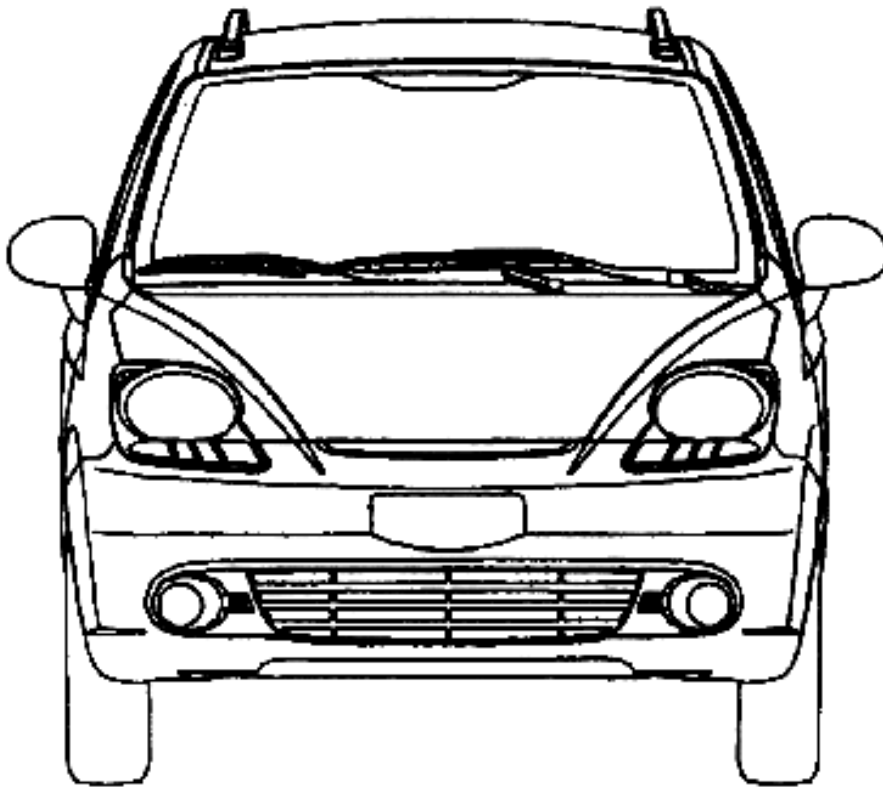

(21) f 2005 0197 - 1.2

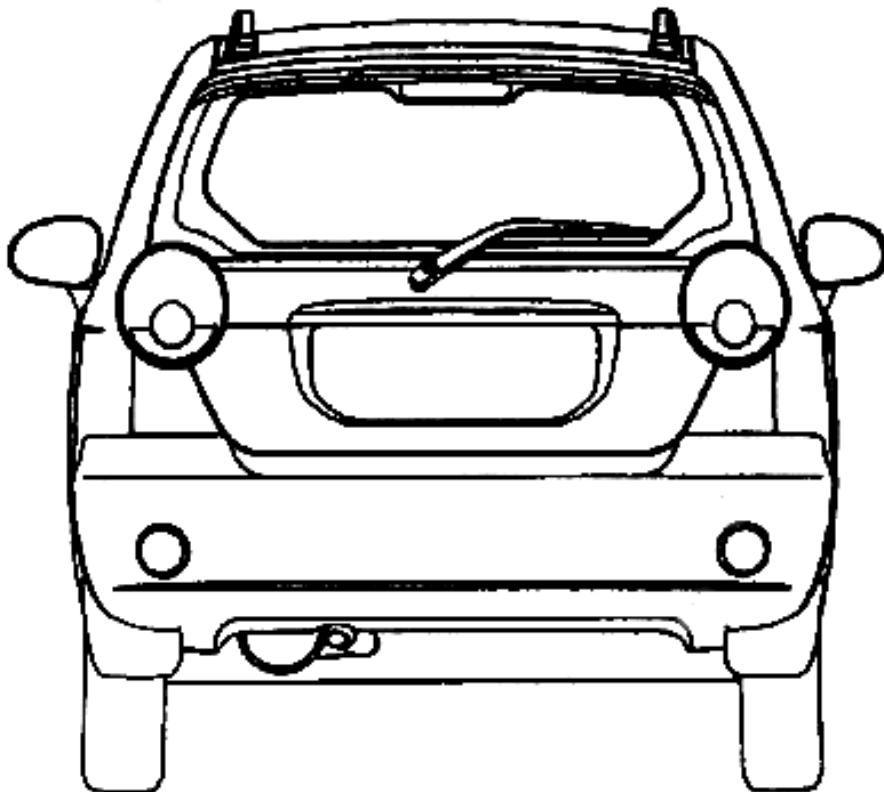

(21) f 2005 0197 - 1.3

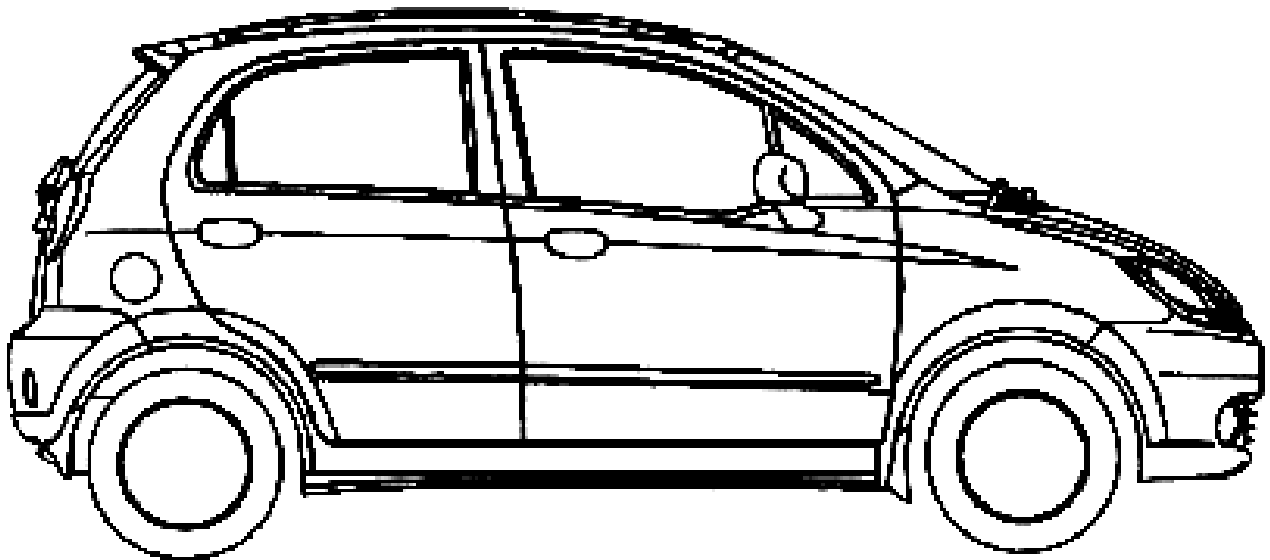

(21) f 2005 0197 - 1.4

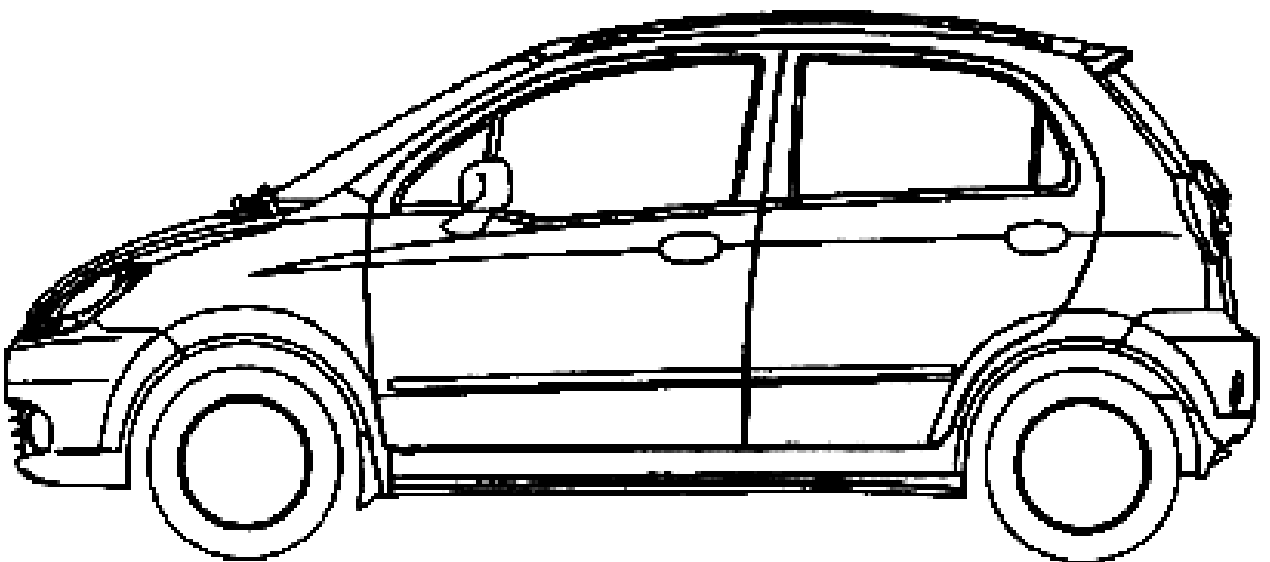

(21) f 2005 0197 - 1.5

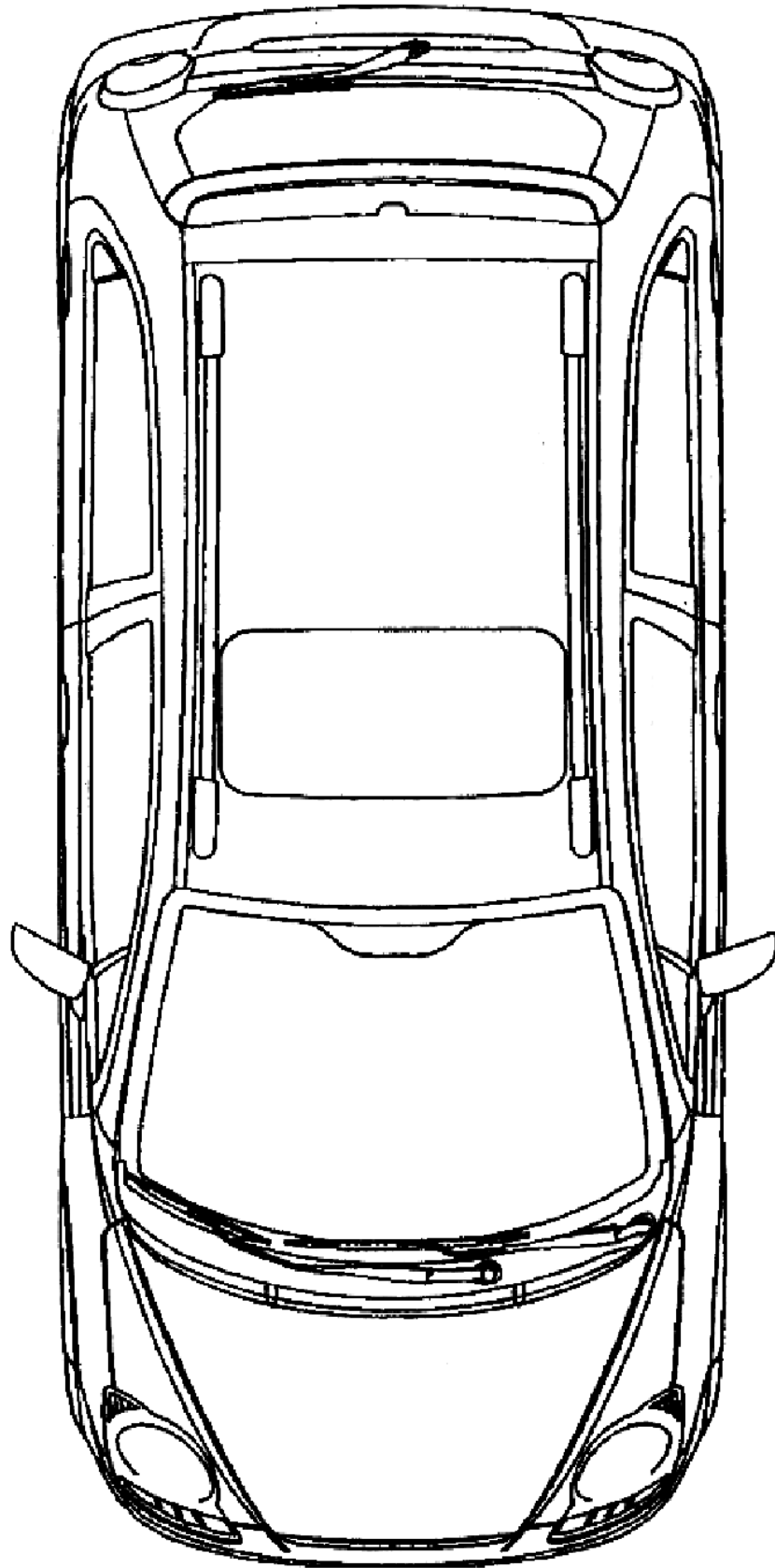

(21) f 2005 0197 - 1.6

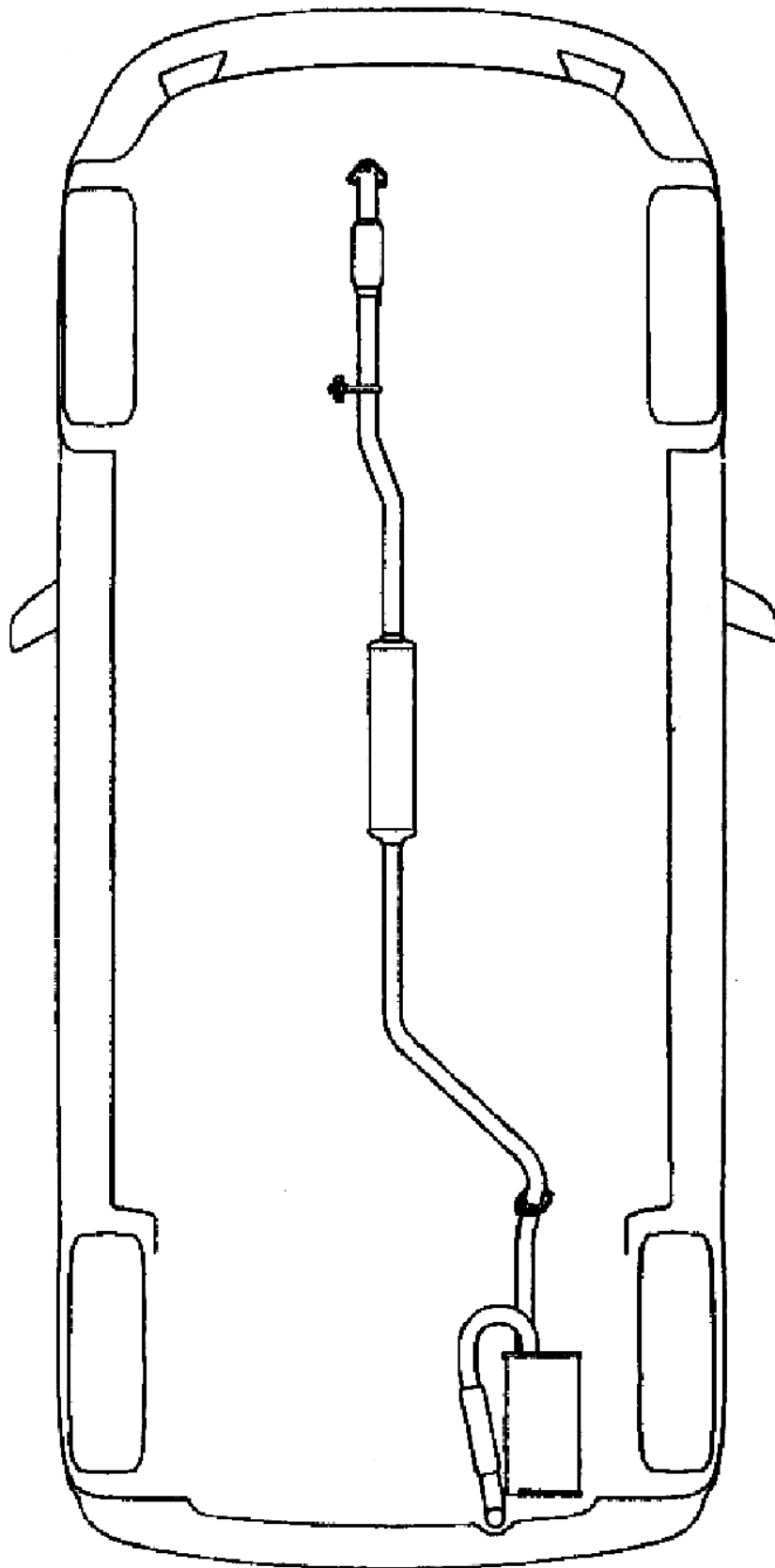

(21) f 2005 0197 - 1.7

(21) f 2005 0206; (22) 18.03.2005; (43) 30.06.2005;
(71) S.C. NOVAINTERMED S.R.L., str. Cealakovschi nr. 7,
sector 2 , București, B 020261, 1660; (74) S.C. Cabinet M.

Oproiu S.R.L., str. Popa Savu nr. 42, ap. 1, C.P. 2-229,
sector 1, B 7000, București; (72) Bernevig Codrin;
(54) **UNITATE MOBILĂ, PENTRU DIAGNOSTIC**; (28) 1;
(51) 12-13

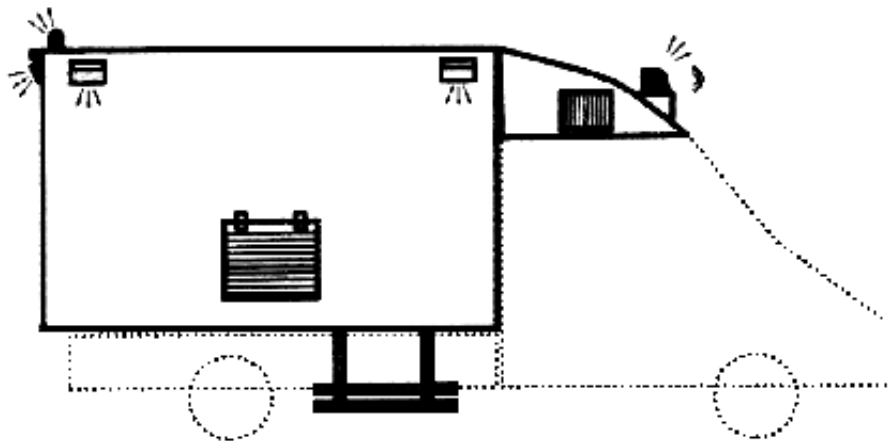

(21) f 2005 0206 - 1.1

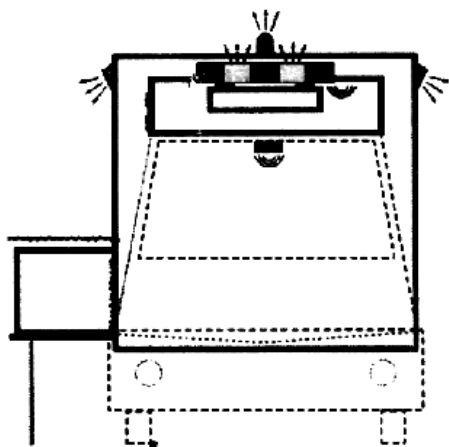

(21) f 2005 0206 - 1.2

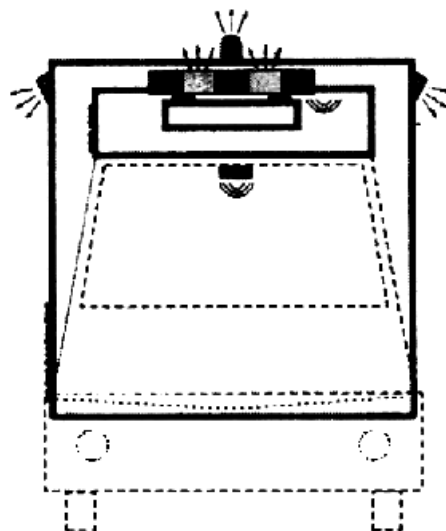

(21) f 2005 0206 - 1.3

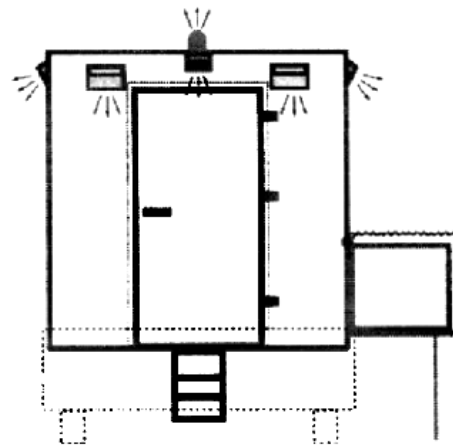

(21) f 2005 0206 - 1.4

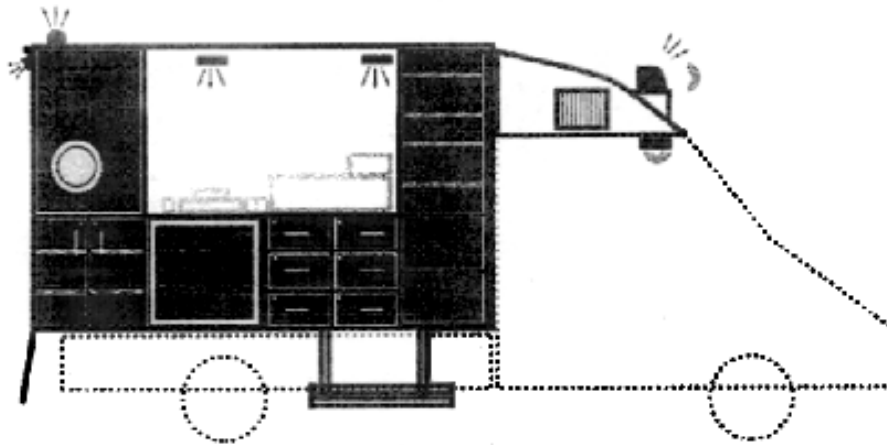

(21) f 2005 0206 - 1.5

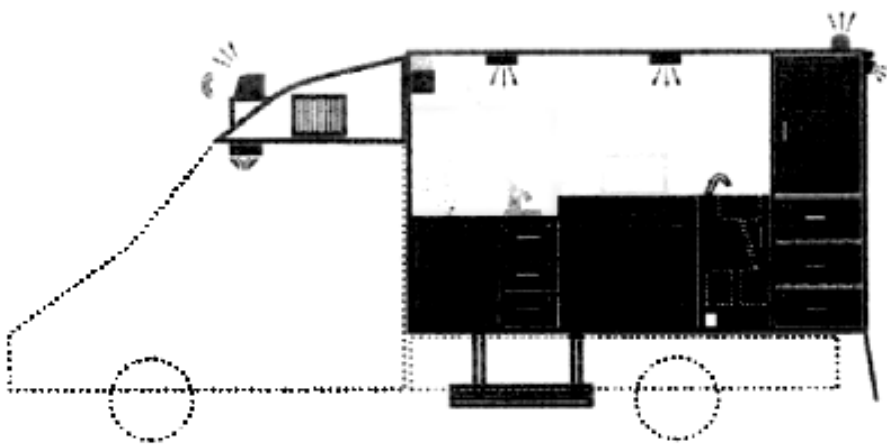

(21) f 2005 0206 - 1.6

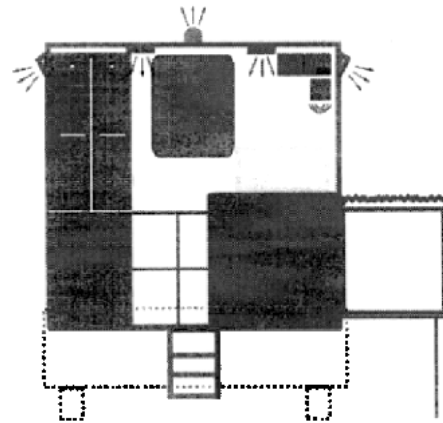

(21) f 2005 0206 - 1.7

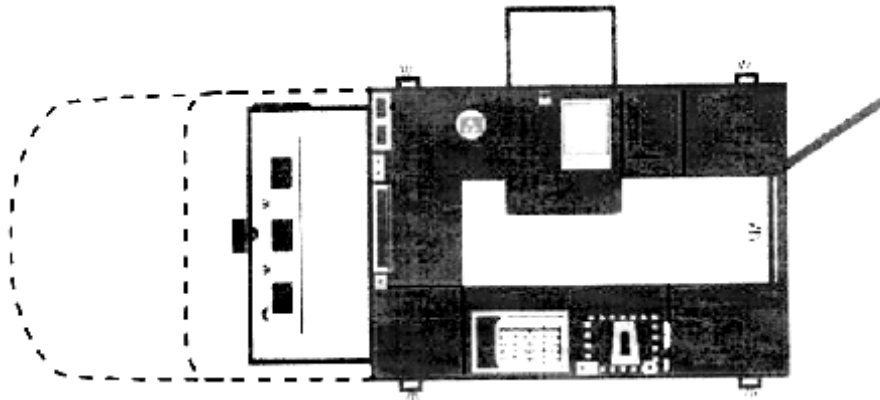

(21) f 2005 0206 - 1.8

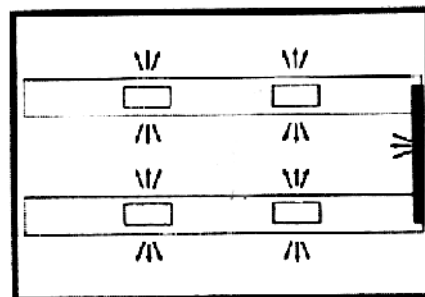

(21) f 2005 0206 - 1.9

(21) f 2005 0142; (22) 17.08.2004; (43) 30.06.2005;
 (71) DAIMLERCHRYSLER AG., Epplestrasse nr. 225,
 Stuttgart, D 70567, 449; (74) Sabine Gluthe C/o
 Daimlerchrysler AG.lpm/t, DE 70546, Stuttgart; (72) Karl
 Keller; (54) CABINĂ PENTRU VEHICULE UTILITARE; (28) 1;
 (51) 12-16; (80) DM/065 715/ 17.08.2004/ 28.02.2005;
 (30) DE/02.04.2004/404 02 099.2;

**CLASA 13 - APARATE DE PRODUCERE, DISTRIBUȚIE
 ȘI TRANSFORMARE A ENERGIEI
 ELECTRICE**

(21) f 2005 0087; (22) 08.02.2005; (43) 30.06.2005;
 (71) S.C. MAIRA MONTAJ S.R.L., str. Compozitorilor nr. 31,
 bl. C11, ap. 72, sector 6, București, B 061602, 1574;
 (54) IZOLATOARE ELECTRICE, COMPOZITE; (28) 2;
 (51) 13-03;

(57) **model 1** - Izolator electric, compus dintr-o tijă
 centrală, acoperită cu cauciuc siliconic, în formă de 4
 discuri mici și 5 mari, alternate și paralele, cu capete
 identice plate, și cu perforări rotunde, pentru prindere.

model 2 - Izolator electric, compus dintr-o tijă centrală,
 acoperită cu cauciuc siliconic, în formă de discuri
 paralele, trei mari și două mici, alternate, cu capăt
 tronconic îngropat în cauciuc și unul sferic, vizibil, cu
 perforație rotundă, pentru prindere.

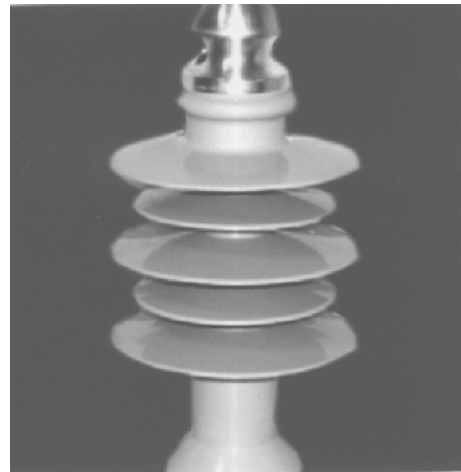

(21) f 2005 0087 - 2

(21) f 2005 0176; (22) 07.03.2005; (43) 30.06.2005;
 (71) FABRICA ELECTROTECNICA JOSA S.A., Avda.
 De La Liana No. 95-105, Poligono La Liana, Rubi
 (Barcelona), ES 08191, 1626; (74) S.C. Rodall S.R.L.,
 Polonă 115, bl. 15, sc. A, ap. 19, sector 1, B 7000, București;
 (72) Garcia De Grassa Jose Louis; (54) PLACĂ PENTRU
 MECANISME ELECTRICE; (28) 1; (51) 13-03;
 (30) ES/19.10.2004/000240775;

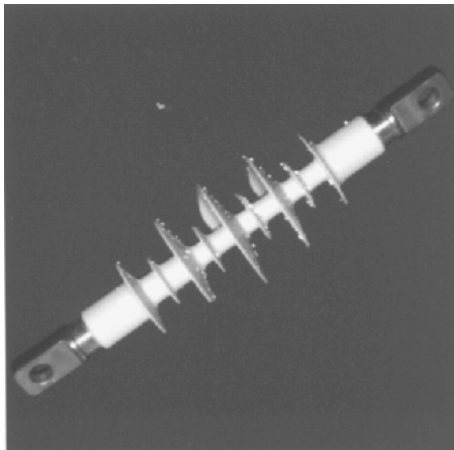

(21) f 2005 0087 - 1

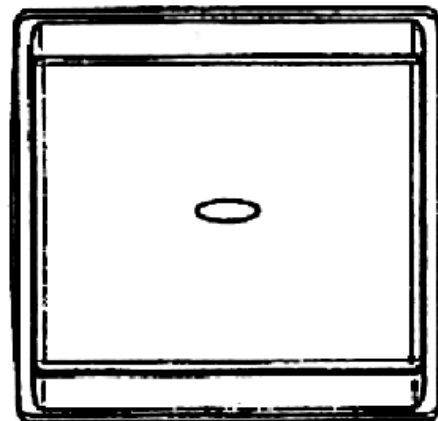

(21) f 2005 0176 - 1.1

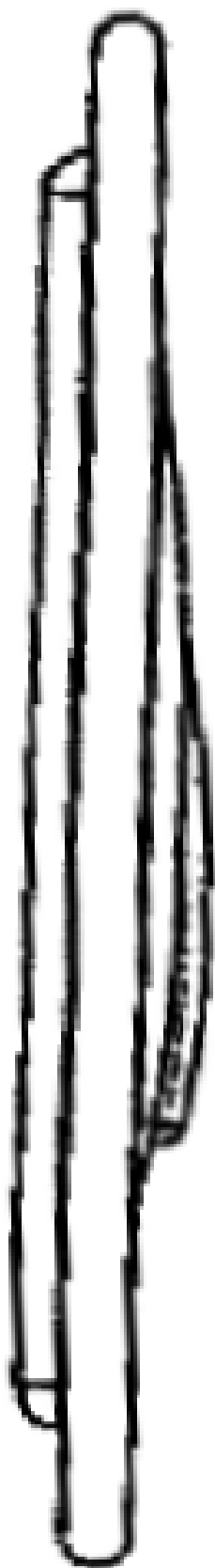

(21) f 2005 0176 - 1.2

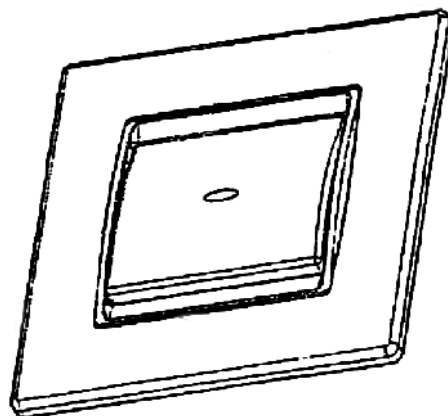

(21) f 2005 0176 - 1.3

**CLASA 19 - PAPETĂRIE, ARTICOLE DE BIROU,
MATERIALE PENTRU ARTE, ÎNVĂȚĂMÂNT**

(21) **f 2005 0048**; (22) 09.02.2005; (43) 30.06.2005; (71) Nane Mihail, str. Ciocârliei, bl. D 28, sc. A, ap. 3, sector 3, București, B 022257, 1569; (74) **Apostol Salomia**, Reg. 11, Siret 15, bl. E4, ap. 54, GL 6200, Galați; (72) Nane Mihail; (54) **SUPORT PENTRU ICOANE**; (28) 8; (51) **19-06**;

(57) **model 1** - Modelul este un suport de piatră, de râu sau normală, de formă neregulată sau regulată, degresată, ipsosată. Prezintă ca element distinctiv, în centru, un ecran de ipsos ce conturează forma, pe care se aplică, manual, foiță de aur, se pictează portretul icoanei prin procedeu specific sau cunoscut, folosind culori pe bază de ulei sau apă. Când se finalizează portretul pictat, se izolează cu un strat de verni (fig. 1.1), iar fig. 1.2 este suportul de piatră, neprelucrat. **model 2** - Modelul este un suport din lemn natural, de formă dreptunghiulară, cu ramforsare. Prezintă ca element distinctiv, în centru, un ecran de ipsos ce conturează forma, pe care se aplică, manual, foița de aur, se pictează portretul icoanei prin procedeu specific sau cunoscut, folosind culori pe bază de ulei sau apă. Când se finalizează portretul pictat, se izolează cu un strat de verni (fig. 2.1), iar fig. 2.2 prezintă o vedere din spate. **model 3** - Modelul este un suport din lemn (stejar, brad, tei, nuc, pin sau cireș), de formă dreptunghiulară, neregulat la partea superioară, care se arde în cuptor cu foc deschis, la o temperatură de 300°C. Arderea se face pe o singură parte, apoi se scufundă în apă, rapid, se usucă pe o perioadă determinată. Se curăță, se aplică un strat de tifon cu adeziv, se usucă și urmează ipsosarea plachetei.

Se șlefuieste partea ipsosată, apoi se aplică foița de aur, ce reprezintă elementul distinctiv al formei pe care se pictează cu culori pe bază de ulei sau apă. Se izolează cu un strat de verni (fig. 3.1) și (fig. 3.2) - vedere din spate - prezintă placheta colorată cu substanțe non-chimice (oxid de fier sau baitz) și la partea superioară, pe mijloc, se regăsește prezentat un element de prindere. **model 4** - Modelul este o plachetă din PAL, PAFS, MDF sau TEGO, care nu necesită uscare, de formă dreptunghiulară, pe care urmează să se aplice un strat de tifon, cu adeziv, pe una dintre fețe. Uscarea adezivului se face natural sau în cuptor, în timp scurt, la temperaturi scăzute. Urmează apoi ipsosarea, în trei-patru straturi, se usucă, se șlefuieste, apoi se transpune imaginea scenei religioase. Se aplică foița de aur, cu un adeziv special și se pictează. Se izolează pictura cu un strat de verni (fig. 4.1), iar fig. 4.2- vedere din spate, reprezintă placheta colorată cu substanțe non-chimice (oxid de fier sau baitz) și la partea superioară, pe mijloc, se regăsește prezentat un element de prindere. **model 5** - Modelul este o plachetă din lemn (stejar, brad, tei, pin sau cireș), sub formă dreptunghiulară, uscată în cuptor special de uscat scânduri, iar temperatura din interiorul materialului lemnos trebuie să aibă 12° umiditate. După uscare, urmează aplicarea unui strat de tifon, lipit cu adeziv, apoi se usucă și urmează ipsosarea în trei - patru straturi, se lasă la uscat, se șlefuieste, se transpune cu ajutorul indigoului, imaginea cu scena religioasă, se aplică foița de aur, pe fundalul icoanei, și se pictează în culori și se izolează cu un strat de verni (fig. 5.1), iar fig. 5.2 - vedere din spate - reprezintă placheta colorată cu substanțe non-chimice (oxid de fier sau baitz) și la partea superioară, pe mijloc, se regăsește prezentat un element de prindere. Fig. 5.3- vedere laterală. **model 6** - Modelul este un suport din lemn (stejar, brad, tei, nuc, pin sau cireș), de formă ovală, neregulată, arsă pe o singură față, în cuptor, la foc deschis, la temperatura de 300°C, în funcție de esența lemnului, în timpul determinat. Apoi se scufundă în apă, rapid, se elimină scoarța arsă, se lasă la uscat timp de 6 zile și se usucă în fiecare zi, câte o oră, în cuptor. Se îndepărtează toate impuritățile, se aplică un strat de tifon, se lipește, se usucă natural. Urmează ipsosarea în trei-patru straturi, se aplică foița de aur care reprezintă elementul distinctiv al formei, pe care se pictează în culori pe bază de ulei sau apă, se izolează culorile cu un strat de verni (fig. 6.1), iar fig. 6.2 - vedere din spate - este un suport din lemn, care, pe spate nu este ars, și este colorat cu substanțe non-chimice și prezintă, la partea superioară, elementul de prindere, iar ca element distinctiv, prezintă, pe mijloc, eticheta cu datele

firmei. **model 7** - Modelul este un suport din lemn ars pe față, de formă ovală neregulată, arsă în cuptor, la foc deschis, la temperatura de 300°C. Apoi se scufundă în apă rapid, se elimină scoarța arsă, se lasă la uscat timp de 6 zile, se usucă în fiecare zi, câte o oră, în cuptor, se îndepărtează toate impuritățile, apoi se lipește cu adeziv un tifon, se lasă la uscat natural, se iplesează în trei - patru straturi, se usucă, se aplică foița de aur care reprezintă elementul distinctiv al formei pe care se pictează în culori și se izolează cu verni (fig.7.1); fig.7.2-vedere din spate; fig.7.3-vedere din lateral. **model 8** - Modelul este o plachetă din lemn (PAL, PAFS, MDF, TEGO), decupată în formă de cruce, pe care se lipește cu adeziv, un strat de tifon și se usucă. Uscarea adezivului se face natural sau în cuptor, în timp scurt, la temperaturi scăzute. Apoi urmează ipsosarea în trei - patru straturi, se lasă la uscat natural, se șlefuieste, apoi se transpune, cu indigo, imaginea cu scena religioasă, se aplică foița de aur care reprezintă elementul distinctiv și se pictează cu culori pe bază de ulei sau apă și se izolează pictura cu un strat de verni (fig.8.1). Fig. 8.2-vedere din spate - este o plachetă din lemn (PAL, PAFS, MDF, TEGO), decupată în formă de cruce, colorată în negru sau roșu.



(21) f 2005 0048 - 1.1

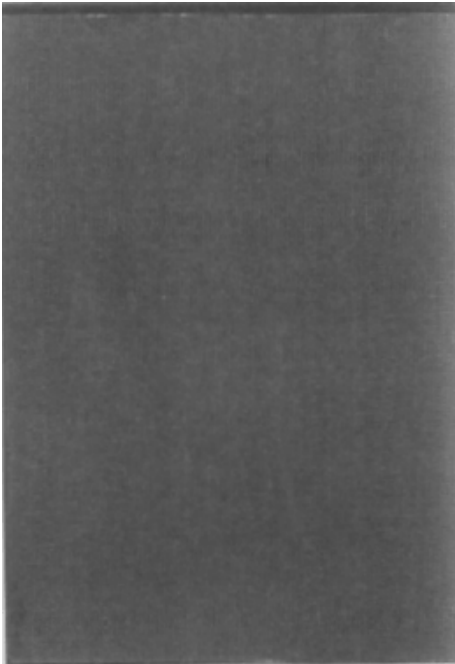

(21) f 2005 0048 - 1.2

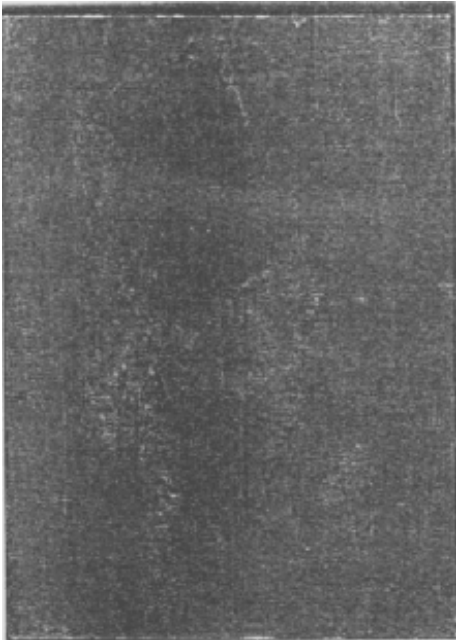

(21) f 2005 0048 - 2.2



(21) f 2005 0048 - 2.1



(21) f 2005 0048 - 3.1



(21) f 2005 0048 - 3.2



(21) f 2005 0048 - 4.1

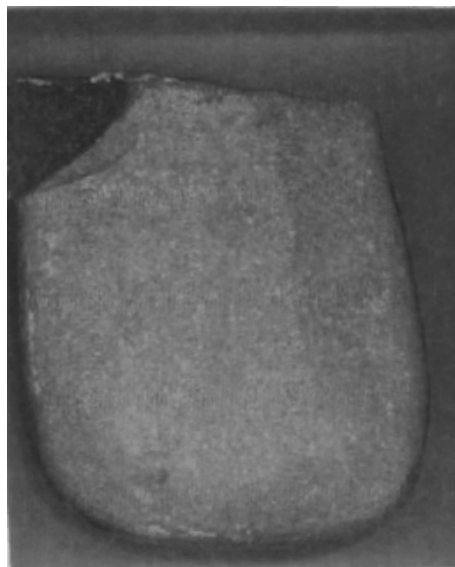

(21) f 2005 0048 - 4.2



(21) f 2005 0048 - 5.1

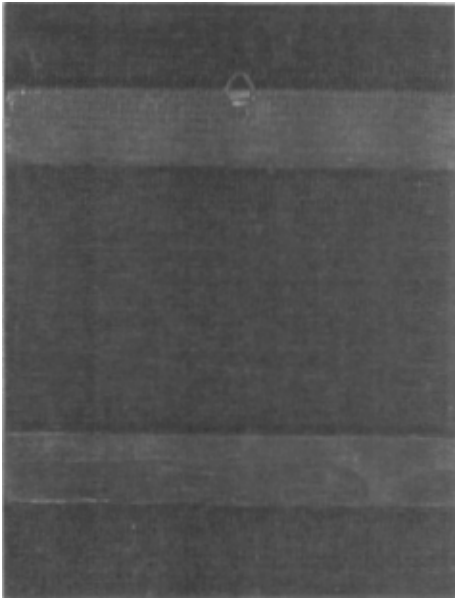

(21) f 2005 0048 - 5.2

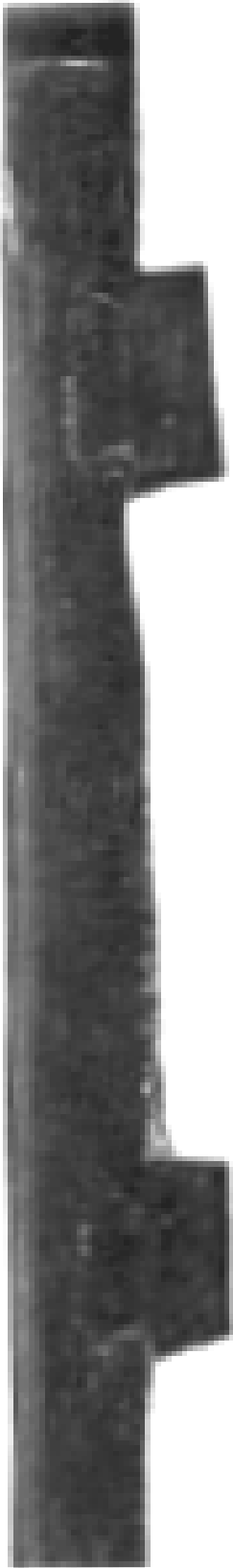

(21) f 2005 0048 - 5.3



(21) f 2005 0048 - 6.1

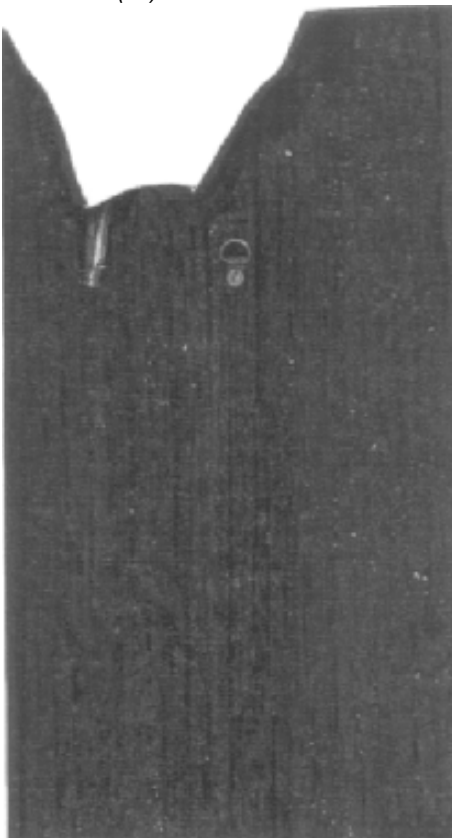

(21) f 2005 0048 - 6.2



(21) f 2005 0048 - 7.1



(21) f 2005 0048 - 7.2

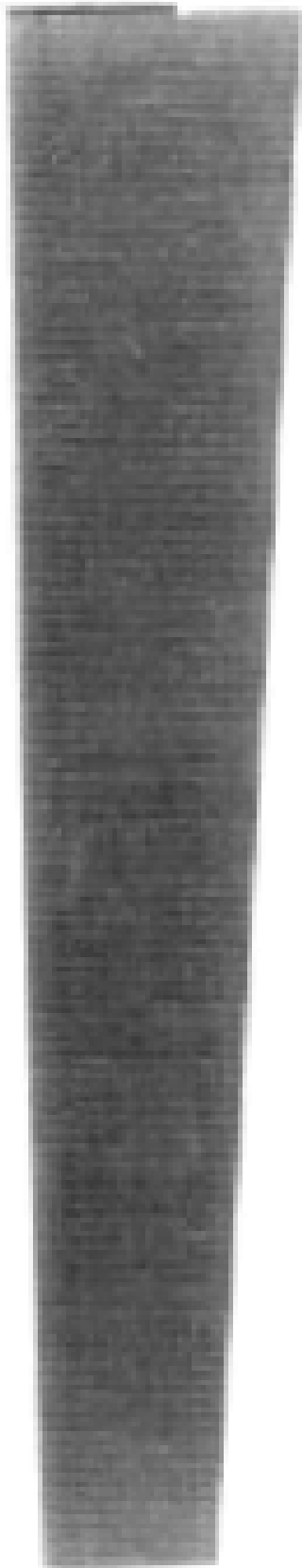

(21) f 2005 0048 - 7.3



(21) f 2005 0048 - 8.1

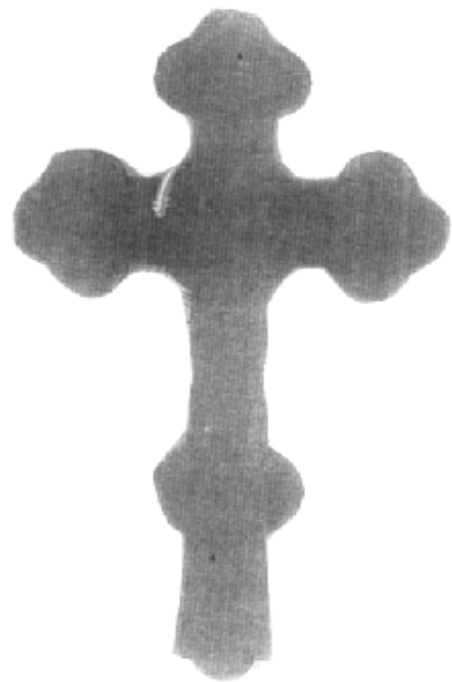

(21) f 2005 0048 - 8.2

(21) **f 2005 0049**; (22) 09.02.2005; (43) 30.06.2005; (71) Nane Mihail, str. Ciocârliei, bl. D28, sc. A, ap. 3, sector 3, București, B 022257, 1569; (74) **Apostol Salomia**, Reg. 11, Siret 15, bl. E4, ap. 54, GL 6200, Galați; (72) Nane Mihail; (54) **CERTIFICAT**; (28) 1; (51) **19-08**



(21) f 2005 0049 - 1

(21) **f 2005 0085**; (22) 07.02.2005; (43) 30.06.2005; (71) S.C. ALDIMEX S.R.L., Domnești, nr. 18, Domnești, IF 077090, 1578; (72) Barbălată Ștefan; (54) **ETICHETE**; (28) 10; (51) **19-08**

Reprezentările grafice se găsesc la pagina 70

(21) **f 2005 0126**; (22) 23.02.2005; (43) 30.06.2005; (71) S.C. EX NICO SERV S.R.L., str. I.C. Brătianu nr. 82, Constanța, CT 900247, 1604; (74) **Agencție de Proprietate Intelectuală și Transfer de Tehnologie Agpitt S.R.L.**, b-dul Libertății 12, bl. 113, sc. 2, et. 3, ap. 28, sector 4, B 7000, București; (72) Sofonie Nicolae; (54) **ETICHETĂ**; (28) 1; (51) **19-08**

Reprezentarea grafică se găsește la pagina 72

(21) **f 2005 0127**; (22) 23.02.2005; (43) 30.06.2005; (71) S.C. EX NICO SERV S.R.L., str. I.C. Brătianu nr. 82, Constanța, CT 900247, 1604; (74) **Agencție de Proprietate Intelectuală și Transfer de Tehnologie Agpitt S.R.L.**, b-dul Libertății 12, bl. 113, sc. 2, et. 3, ap. 28, sector 4, B 7000, București; (72) Sofonie Nicolae; (54) **ETICHETĂ**; (28) 1; (51) **19-08**

Reprezentarea grafică se găsește la pagina 73

(21) **f 2005 0141**; (22) 28.02.2005; (43) 30.06.2005; (71) S.C. BIAMI S.R.L., str. Uzinei nr. 1, Mârșa, SB 555250, 1614; (74) **S.C. Ned Protect Consulting S.R.L.-Țoțu Ioan**, Piața Sfatului nr. 29, BV 500500, Brașov; (72) Olariu Dorin Dragoș; (54) **ETICHETĂ**; (28) 1; (51) **19-08**



(21) f 2005 0141 - 1

(21) **f 2005 0150**; (22) 06.08.2004; (43) 30.06.2005; (71) LIDL STIFTUNG & CO KG, Stiftsbergstrabe nr. 1, Neckarsulm, D 74167, 383; (74) **Hansmann & Vogeser Albert**, Robhapter Strasse 65, D 81369, Munchen; (72) Rolf Kuhnert; (54) **URSULEȚI IMPRIMAȚI**; (28) 18; (51) **19-08**; (80) **DM/065 833/ 06.08.2004/ 28.02.2005**; (30) DE/15.03.2004/404 01 761.4;

(21) **f 2005 0165**; (22) 02.03.2005; (43) 30.06.2005; (71) S.C. PHEONIX S.R.L., str. Romană nr. 87, Ploiești, PH 100154, 1618; (72) Toia Luminița; (54) **GRAFICĂ PENTRU AMBALAJ**; (28) 2; (51) **19-08**;

(57) **model 1** - Bucătar purtând o tavă cu pizza, costum alb și șorț cu carouri roșii, legătură albă la gât, bonetă mare pe cap. **model 2** - Corb gri spre negru, cu ciocul gri, mușcând dintr-un cașcaval orange cu galben, pe care îl ține între aripi, din care lipsește o felie.

Reprezentările grafice se găsesc la pagina 73

(21) f 2005 0184; (22) 10.03.2005; (43) 30.06.2005;
 (71) S.C. THD COMERCIAL S.R.L., str. Marsilia nr. 18,
 Satu Mare, SM 440061, 1632; (72) Lungu Adrian Ioan;
 (54) LOGOTIP (LOGO); (28) 1; (51) 19-08



(21) f 2005 0184 - 1

(21) f 2005 0189; (22) 14.03.2005; (43) 30.06.2005;
 (71) S.C. GAMA & GAMA S.R.L., str. Magnoliei nr. 4/a,
 Satu Mare, SM 440198, 1366; (72) Batori Gabriel;
 (54) LOGOTIP (LOGO); (28) 1; (51) 19-08



(21) f 2005 0189 - 1

(21) f 2005 0192; (22) 14.03.2005; (43) 30.06.2005;
 (71) S.C. ROMBAT S.A., str. Drumul Cetății nr. 6, Bistrița,
 BN 420129, 1641; (72) Bencze Miklos; (54) ETICHETE;
 (28) 4; (51) 19-08



(21) f 2005 0192 - 1



(21) f 2005 0192 - 2

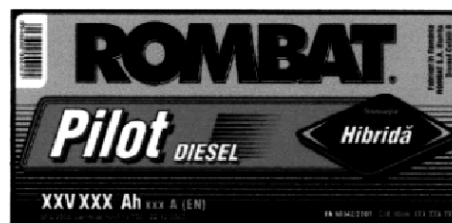

(21) f 2005 0192 - 3



(21) f 2005 0192 - 4

(21) f 2005 0204; (22) 18.03.2005; (43) 30.06.2005; (71) Ciofu
 Aurel, str. Căpitan Ivan Anghelache nr. 1, bl. M29, sc. 2, et. 6,
 ap. 95, sector 5, București, B 051185, 1658; (74) Costinescu
 Petru, Viorele 30, bl. 20a, ap. 23, sector 4, B 7000, București;
 (72) Ciofu Aurel; (54) ETICHETĂ PENTRU ÎNCĂLȚĂMINTE
 DE LUX; (28) 1; (51) 19-08;

(57) **model 1** - Eticheta conține cuvântul "DerbyDeLux", scris cu litere albe, dintre care, numai, trei sunt litere mari: D, D, L și un profil stilizat, al unui elegant pantof de damă.

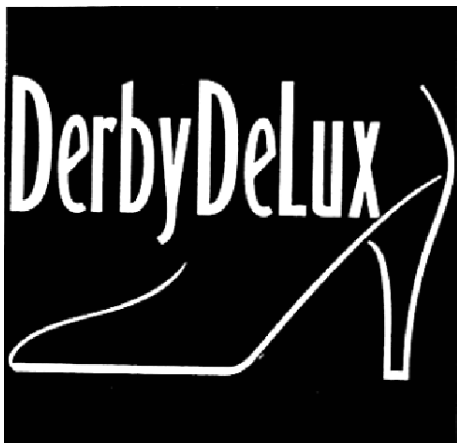

(21) f 2005 0204 - 1

(21) f 2005 0212; (22) 21.03.2005; (43) 30.06.2005; (71) S.C. ROMAQUA GROUP S.A., str. Carpați nr. 46, Borsec, HR 4222, 115; (72) Chiorean Călin; (54) **ETICHETE**; (28) 6; (51) **19-08**



(21) f 2005 0212 - 1



(21) f 2005 0212 - 2



(21) f 2005 0212 - 3



(21) f 2005 0212 - 4



(21) f 2005 0212 - 5



(21) f 2005 0212 - 6

(21) f 2005 0217; (22) 22.03.2005; (43) 30.06.2005; (71) S.C. MATRIX ADVERTISING S.R.L., str. Căminului nr. 6, sector 2, București, B 021742, 1600; (72) Popescu Adrian; (54) **GRAFICĂ PUBLICITARĂ**; (28) 1; (51) **19-08**

Reprezentarea grafică se găsește la pagina 74

(21) f 2005 0246; (22) 31.03.2005; (43) 30.06.2005;
(71) S.C. PROMILCH S.R.L., Șoseaua Națională
nr. 104, Podul Iloaie, IS 707365, 1670; (72) Danifeld
Edy Lucian; (54) GRAFICĂ AMBALAJ; (28) 5; (51) 19-08



(21) f 2005 0246 - 1



(21) f 2005 0246 - 3



(21) f 2005 0246 - 2



(21) f 2005 0246 - 4



(21) f 2005 0246 - 5

(21) f 2005 0254; (22) 14.02.2005; (43) 30.06.2005;
 (71) S.C. MORĂRIT PANIFICAȚIE BĂNEASA S.A.,
 str. Nicolae G. Caramfil nr. 52-54, sector 1, București
 RO, București, B 7000, 235; (72) Lemnaru Irina Oana;
 (54) ETICHETĂ; (28) 1; (51) 19-08

Reprezentarea grafică se găsește la pagina 74

(21) f 2005 0258; (22) 05.04.2005; (43) 30.06.2005;
 (71) S.C. FRUCTALCOOL S.R.L., str. Iftimești nr. 50, Horezu,
 VL 245800, 1677; (74) Agenție de Proprietate Industrială și
 Transfer Tehnologic - Stoian Ion, Republicii, bl. 46, ap. 35,
 NÎ 5550, Roman; (72) Sărdăroiu Vasile; (54) ETICHETE;
 (28) 1; (51) 19-08



(21) f 2005 0258 - 1

**CLASA 21 - JOCURI, JUCĂRII, CORTURI ȘI ARTICOLE
 DE SPORT**

(21) f 2005 0216; (22) 22.03.2005; (43) 30.06.2005;
 (71) Preuteasa Florin, str. Pădurea Craiului nr. 1, bl. B2,

sc. 3, ap. 108, et. 4, sector 3, București, B 032718, 1536;
 (72) Preuteasa Florin; (54) SALTEA PENTRU GIMNASTICĂ;
 (28) 1; (51) 21-02

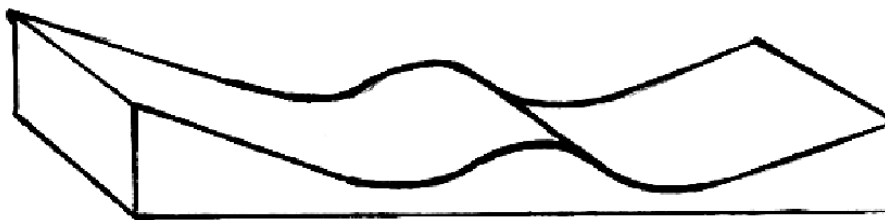

(21) f 2005 0216 - 1

(21) f 2005 0229; (22) 29.03.2005; (43) 30.06.2005;
(71) Preuteasa Florin, str. Pădurea Craiului nr. 1, bl. B2, sc. 3,

ap. 108, et. 4, sector 3, București, B 032718, 1536;
(72) Preuteasa Florin; (54) **SALTEA PENTRU GIMNASTICĂ**;
(28) 1; (51) 21-02



(21) f 2005 0229 - 1

CLASA 23 - INSTALAȚII PENTRU DISTRIBUȚIA FLUIDELOR, INSTALAȚII SANITARE DE CĂLDURĂ, DE VENTILAȚIE ȘI CONDIȚIONARE A AERULUI, COMBUSTIBILI SOLIZI

(21) f 2005 0146; (22) 09.08.2004; (43) 30.06.2005;
(71) HANSGROHE AG., Auestrasse nr. 5-9, Schiltach, D 77761, 367; (74) **Patentanwalte Ruff, Wilhelm, Beier Dauster & Partner**, C.P. 10 40 36, D 70035, Stuttgart;
(72) Andreas Haug; SCHONHERR TOM; Andreas Dimitriadis; KOLIN PETER; (54) **ROBINETE SANITARE, PENTRU DUȘ**;
(28) 1; (51) 23-01; (80) DM/065 763/ 09.08.2004/ 28.02.2005;
(30) EM/11.02.2004/000131693;

(21) f 2005 0153; (22) 09.08.2004; (43) 30.06.2005;
(71) Santkin Martine, No. 51 a Beche (Village), Vielsalm, B-6690, 1633; (72) Santkin Martine; (54) **DISTRIBUITOR PENTRU ȘERVEȚELE DE MASĂ**;
(28) 1; (51) 23-02;
(80) DM/065 871/ 09.08.2004/ 28.02.2005

(21) f 2005 0143; (22) 09.08.2004; (43) 30.06.2005;
(71) HANSGROHE AG., Auestrasse nr. 5-9, Schiltach, D 77761, 367; (74) **Patentanwalte Ruff, Beier Dauster & Partner**, Casse Postale 10 40 36, D 70035, Stuttgart;
(72) Andreas Haug; SCHONHERR TOM; Andreas Dimitriadis; KOLLMANN FABIAN; (54) **CAPETE DE DUȘ**;
(28) 4; (51) 23-02; (80) DM/065 723/ 09.08.2004/ 28.02.2005;
(30) EM/11.02.2004/000131719;

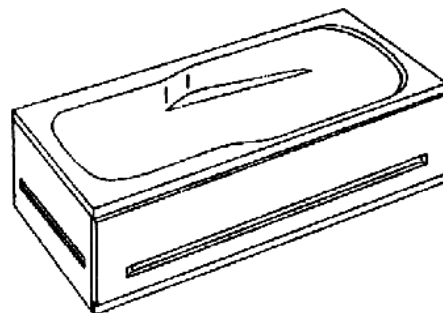

(21) f 2005 0262 - 1.1

(21) f 2005 0145; (22) 09.08.2004; (43) 30.06.2005;
(71) HANSGROHE AG., Auestrasse nr. 5-9, Schiltach, D 77761, 367; (74) **Patentanwalte Ruff, Beier Dauster & Partner**, Casse Postale 10 40 36, D 70035, Stuttgart;
(72) Andreas Haug; SCHONHERR TOM; Andreas Dimitriadis; KOLLMANN FABIAN; (54) **BRAȚ DE DUȘ**;
(28) 2; (51) 23-02;
(80) DM/065 761/ 09.08.2004/ 28.02.2005;
(30) EM/11.02.2004/000131701;

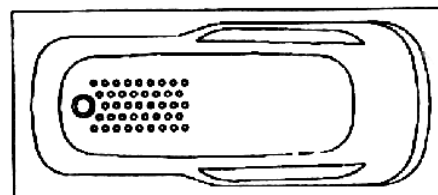

(21) f 2005 0262 - 1.2

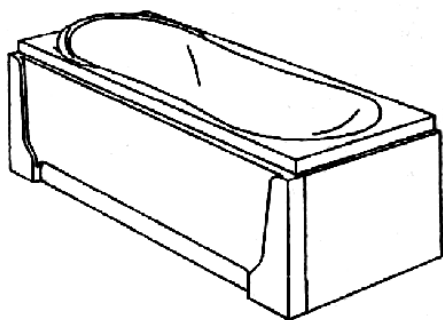

(21) f 2005 0262 - 2

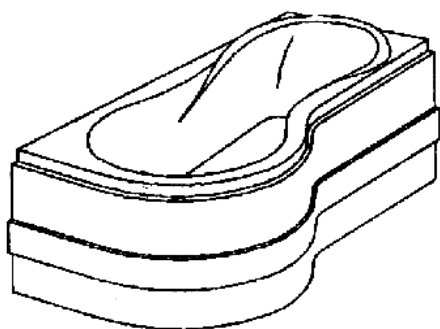

(21) f 2005 0262 - 3

CLASA 25 - CONSTRUCȚII ȘI ELEMENTE DE CONSTRUCȚII

(21) f 2005 0151; (22) 30.08.2004; (43) 30.06.2005; (71) REHAU AG+CO, Rheniumhaus, Rehau, D 95111, 453; (72) Plack Gunter; (54) **MATERIALE DE CONSTRUCȚII (PROFILE)**; (28) 4; (51) 25-01; (80) DM/065 856/ 30.08.2004/ 28.02.2005; (30) DE/02.03.2004/4 04 01333.3;

(21) f 2005 0159; (22) 26.02.2004; (43) 30.06.2005; (71) USUL IBRAHIM, Gentse Weg 37, Beverem-Waas, B 9120, 1272 Mampaey Eric, Klapperstraat 111, Beveren, B-9120, 1644 Vanden Berghe Luc, Startionsstraat 84, Beveren, B-9120, 1645; (72) Usul Ibrahim; (54) **CĂRĂMIZI**; (28) 4; (51) 25-01; (80) DM/066 213/ 26.02.2004/ 28.02.2005

(21) f 2005 0269; (22) 07.04.2005; (43) 30.06.2005; (71) S.C. FLUID COMPANY S.R.L., str. Măgurei nr. 27/1, Târgu Mureș, MS 540361, 1681; (72) Dobriban Ana Maria; (54) **PLACĂ METALICĂ, CU CUIE, PENTRU ÎMBINAREA ELEMENTELOR DE ȘARPANTĂ, DIN LEMN**; (28) 1; (51) 25-01

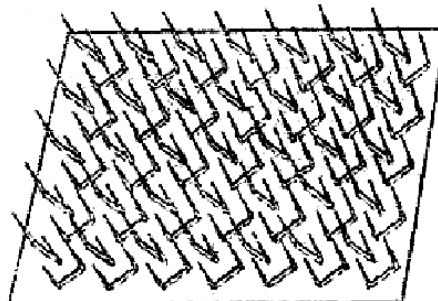

(21) f 2005 0269 - 1

CLASA 24 - MEDICINĂ ȘI LABORATOARE

(21) f 2005 0147; (22) 11.08.2004; (43) 30.06.2005; (71) Markus Buttler, Hirsackerstrasse 14, Oensingen, CH-4702, 1609; (74) **Rosenich Paul Patentburo Paul Rosenich AG.Bgz**, Nedeclarată, FL-9497, Triesenberg (Li); (72) Markus Buttler; PATRIK STREFF; (54) **SUPORT PENTRU INSTRUMENT CHIRURGICAL**; (28) 1; (51) 24-02; (80) DM/065 792/ 11.08.2004/ 28.02.2005

(21) f 2005 0261



(21) f 2005 0261 - 1.1



(21) f 2005 0261 - 1.2

(21) f 2005 0292



(21) f 2005 0292 - 1.1



(21) f 2005 0292 - 1.2



(21) f 2005 0113 - 1





(21) f 2005 0114 - 2

(21) f 2005 0253



(21) f 2005 0253 - 1

(21) f 2005 0421



(21) f 2005 0421 - 1



(21) f 2005 0421 - 4



(21) f 2005 0421 - 2



(21) f 2005 0421 - 5



(21) f 2005 0421 - 3



(21) f 2005 0421 - 6



(21) f 2005 0421 - 7



(21) f 2005 0421 - 9



(21) f 2005 0421 - 8



(21) f 2005 0421 - 10

(21) f 2005 0085



(21) f 2005 0085 - 1



(21) f 2005 0085 - 2



(21) f 2005 0085 - 5



(21) f 2005 0085 - 3



(21) f 2005 0085 - 6



(21) f 2005 0085 - 4



(21) f 2005 0085 - 7



(21) f 2005 0085 - 8



(21) f 2005 0085 - 9



(21) f 2005 0085 - 10

(21) f 2005 0126



(21) f 2005 0126 - 1

(21) f 2005 0127



(21) f 2005 0127 - 1

(21) f 2005 0165



(21) f 2005 0165 - 1



(21) f 2005 0165 - 2

(21) f 2005 0217



(21) f 2005 0217 - 1

(21) f 2005 0254



(21) f 2005 0254 - 1

**LISTA CERERILOR DE ÎNREGISTRARE,
A DESENELOR ȘI MODELELOR
INDUSTRIALE, PUBLICATE,**

- ARANJATE ÎN ORDINEA CRESCĂTOARE
A NUMERELOR DE ÎNREGISTRARE**
- ARANJATE ÎN ORDINEA
ALFABETICĂ A SOLICITANȚILOR**

**LISTA CERERILOR DE ÎNREGISTRARE A DESENELOR ȘI MODELELOR INDUSTRIALE
PUBLICATE, ARANJATE ÎN ORDINEA CRESCĂTOARE
A NUMERELOR DE ÎNREGISTRARE**

Numărul depozitului național	Clasa și subclasa	Data depozitului	Număr modele/desene	Pagina
f 2005 0002	06-01	04.01.2005	1/2	16
f 2005 0004	06-04	05.01.2005	2/2	19
f 2005 0005	06-04	05.01.2005	1/1	19
f 2005 0006	06-03	05.01.2005	1/1	19
f 2005 0007	06-04	05.01.2005	2/2	20
f 2005 0008	06-01	05.01.2005	1/1	17
f 2005 0041	09-01	26.01.2005	1/1	26
f 2005 0042	06-04	26.01.2005	1/2	20
f 2005 0048	19-06	09.02.2005	8/18	51
f 2005 0049	19-08	09.02.2005	1/1	58
f 2005 0085	19-08	07.02.2005	10/10	58
f 2005 0087	13-03	08.02.2005	2/2	50
f 2005 0113	09-03	18.02.2005	1/1	31
f 2005 0114	09-05	18.02.2005	2/2	33
f 2005 0126	19-08	23.02.2005	1/1	58
f 2005 0127	19-08	23.02.2005	1/1	58
f 2005 0131	09-05	25.02.2005	1/1	33
f 2005 0132	09-05	25.02.2005	1/1	34
f 2005 0139	09-05	28.02.2005	1/1	35
f 2005 0140	06-01, 03	28.02.2005	2/2	17
f 2005 0141	19-08	28.02.2005	1/1	58
f 2005 0142	12-16	17.08.2004	1/0	50
f 2005 0143	23-02	09.08.2004	4/0	63
f 2005 0144	09-01	04.08.2004	8/0	26

Numărul depozitului național	Clasa și subclasa	Data depozitului	Număr modele/desene	Pagina
f 2005 0145	23-02	09.08.2004	2/0	63
f 2005 0146	23-01	09.08.2004	1/0	63
f 2005 0147	24-02	11.08.2004	1/0	64
f 2005 0148	09-01	26.08.2004	1/0	26
f 2005 0149	09-01	25.08.2004	3/0	26
f 2005 0150	19-08	06.08.2004	18/0	58
f 2005 0151	25-01	30.08.2004	4/0	64
f 2005 0152	12-08	14.07.2004	2/0	36
f 2005 0153	23-02	09.08.2004	1/0	63
f 2005 0154	09-03	23.08.2004	1/0	31
f 2005 0155	09-03	23.08.2004	2/0	31
f 2005 0156	09-05, 07	09.08.2004	2/0	36
f 2005 0157	09-01	10.08.2004	1/0	26
f 2005 0158	12-08	11.02.2005	1/0	36
f 2005 0159	25-01	26.02.2004	4/0	64
f 2005 0160	02-02	21.09.2004	1/0	13
f 2005 0161	09-01	25.01.2005	5/0	26
f 2005 0162	11-02	03.01.2005	10/0	36
f 2005 0165	19-08	02.03.2005	2/2	58
f 2005 0176	13-03	07.03.2005	1/3	50
f 2005 0177	04-01, 02	07.03.2005	7/9	13
f 2005 0181	06-01	09.03.2005	1/3	17
f 2005 0184	19-08	10.03.2005	1/1	59
f 2005 0188	09-01	14.03.2005	1/2	27
f 2005 0189	19-08	14.03.2005	1/1	59
f 2005 0190	07-03, 06	14.03.2005	6/10	24
f 2005 0192	19-08	14.03.2005	4/4	59
f 2005 0193	09-01	14.03.2005	2/2	27

Numărul depozitului național	Clasa și subclasa	Data depozitului	Număr modele/desene	Pagina
f 2005 0195	09-01	15.03.2005	1/3	28
f 2005 0196	12-08	16.03.2005	1/7	36
f 2005 0197	12-08	16.03.2005	1/7	42
f 2005 0199	06-04	17.03.2005	8/8	22
f 2005 0200	01-01	18.03.2005	5/5	12
f 2005 0204	19-08	18.03.2005	1/1	59
f 2005 0206	12-13	18.03.2005	1/9	47
f 2005 0209	07-05	21.03.2005	1/1	25
f 2005 0212	19-08	21.03.2005	6/6	60
f 2005 0216	21-02	22.03.2005	1/1	62
f 2005 0217	19-08	22.03.2005	1/1	60
f 2005 0229	21-02	29.03.2005	1/1	63
f 2005 0246	19-08	31.03.2005	5/5	61
f 2005 0253	09-05	14.02.2005	1/1	36
f 2005 0254	19-08	14.02.2005	1/1	62
f 2005 0257	09-01	04.04.2005	2/3	29
f 2005 0258	19-08	05.04.2005	1/1	62
f 2005 0259	01-01	05.04.2005	1/1	12
f 2005 0260	09-03	05.04.2005	2/4	31
f 2005 0261	03-03	05.04.2005	1/2	13
f 2005 0262	23-02	06.04.2005	3/4	63
f 2005 0269	25-01	07.04.2005	1/1	64
f 2005 0281	06-01	18.04.2005	1/3	18
f 2005 0292	09-01	19.04.2005	1/2	31
f 2005 0421	09-05	23.05.2005	10/10	36

**LISTA CERERILOR DE ÎNREGISTRARE A DESENELOR ȘI MODELELOR
INDUSTRIALE PUBLICATE, ARANJATE ÎN ORDINEA
ALFABETICĂ A SOLICITANȚILOR**

Nume și adresă solicitant	Număr depozit	Clasa și subclasa	Pagina
S.C. ADISAN S.A. , str. Lucrețiu Pătrășcanu nr. 14, bl. My3, sc. 1, ap. 3, sector 3, București, B 7000, 532	f 2005 0140	06-01, 03	17
S.C. ALDIMEX S.R.L. , Domnești, nr. 18, Domnești, IF 077090, 1578	f 2005 0085	19-08	58
S.C. ALKA CO. S.R.L. , Șoseaua Străulești nr. 76-86, sector 1, București, B 7000, 149	f 2005 0113	09-03	31
S.C. ALKA CO. S.R.L. , Șoseaua Străulești nr. 76-86, sector 1, București, B 7000, 149	f 2005 0114	09-05	33
S.C. AMERICAN PET INDUSTRIES S.R.L. , Șoseaua Clinceni nr. 21, Bragadiru, IF 077025, 1651	f 2005 0195	09-01	28
S.C. AROMAS NATUREALES S.R.L. , str. Vasile Lucaciu nr. 33, Cluj - Napoca, CJ 400270, 1752	f 2005 0421	09-05	36
S.C. BIAMI S.R.L. , str. Uzinei nr. 1, Mârșa, SB 555250, 1614	f 2005 0141	19-08	58
BULGARI S.P.A. , Lungotevere Marzio nr. 11, Roma, I 00186, 447	f 2005 0161	09-01	26
BULGARI S.P.A. , Lungotevere Marzio nr. 11, Roma, I 00186, 447	f 2005 0149	09-01	26
S.C. CAFEA FORTUNA S.R.L. , str. Valea Lungă nr. 54 - 56, sector 6, București, B 061508, 1608	f 2005 0132	09-05	34
S.C. CAFEA FORTUNA S.R.L. , str. Valea Lungă nr. 54 - 56, sector 6, București, B 061508, 1608	f 2005 0131	09-05	33
Ciofu Aurel. , str. Căpitan Ivan Anghelache nr. 1, bl. M29, sc. 2, et. 6, ap. 95, sector 5, București, B 051185, 1658	f 2005 0204	19-08	59
S.C. COMPANIA AMISO S.R.L. , b-dul Iuliu Maniu nr. 65, bl. 7p, sc. 7, ap. 239, sector 6, București, B 061085, 1642	f 2005 0193	09-01	27

Nume și adresă solicitant	Număr depozit	Clasa și subclasa	Pagina
DAIMLERCHRYSLER AG. , Epplestrasse nr. 225, Stuttgart, D 70567, 449	f 2005 0142	12-16	50
S.C. EX NICO SERV S.R.L. , str. I.C. Brătianu nr. 82, Constanța, CT 900247, 1604	f 2005 0126	19-08	58
S.C. EX NICO SERV S.R.L. , str. I.C. Brătianu nr. 82, Constanța, CT 900247, 1604	f 2005 0127	19-08	58
FABRICA ELECTROTECNICA JOSA S.A. , Avda. De La Liana No. 95-105, Poligono La Liana, Rubi (Barcelona), ES 08191, 1626	f 2005 0176	13-03	50
S.C. FLUID COMPANY S.R.L. , str. Măgurei nr. 27/1, Târgu Mureș, MS 540361, 1681	f 2005 0269	25-01	64
FRESH & CO. , FABRIKA ZA PRERADU VOCA D.O.O., Ivana Gorana Kovacica, Subotica, YU-1643	f 2005 0157	09-01	26
S.C. FRUCT ALCOOL S.R.L. , str. Ifrimești nr. 50, Horezu, VL 245800, 1677	f 2005 0258	19-08	62
S.C. GAMA & GAMA S.R.L. , str. Magnoliei nr. 4/a, Satu Mare, SM 440198, 1366	f 2005 0189	19-08	59
S.C. GAMA & GAMA S.R.L. , str. Magnoliei nr. 4/a, Satu Mare, SM 440198, 1366	f 2005 0188	09-01	27
Ghiurca Aurora , str. Șoimilor nr. 23, Târnăveni, MS 545600, 1519	f 2005 0008	06-01	17
Ghiurca Aurora , str. Șoimilor nr. 23, Târnăveni, MS 545600, 1519	f 2005 0002	06-01	16
Ghiurca Aurora , str. Șoimilor nr. 23, Târnăveni, MS 545600, 1519	f 2005 0005	06-04	19
Ghiurca Aurora , str. Șoimilor nr. 23, Târnăveni, MS 545600, 1519	f 2005 0007	06-04	20
Ghiurca Auror. , str. Șoimilor nr. 23, Târnăveni, MS 545600, 1519	f 2005 0006	06-03	19
Ghiurca Aurora , str. Șoimilor nr. 23, Târnăveni, MS 545600, 1519	f 2005 0004	06-04	19
GM DAEWOO AUTO & TECHNOLOGY COMPANY , 199-1, Cheongcheon-Dong, Bupyung-Gu , Incheon, KP-, 1392	f 2005 0196	12-08	36

Nume și adresă solicitant	Număr depozit	Clasa și subclasa	Pagina
GM DAEWOO AUTO & TECHNOLOGY COMPANY , 199-1, Cheongcheon-Dong, Bupyung-Gu, Incheon, KP-, 1392	f 2005 0197	12-08	42
HANSGROHE AG. , Auestrasse nr. 5-9, Schiltach, D 77761, 367	f 2005 0145	23-02	63
HANSGROHE AG. , Auestrasse nr. 5-9, Schiltach, D 77761, 367	f 2005 0143	23-02	63
HANSGROHE AG. , Auestrasse nr. 5-9, Schiltach, D 77761, 367	f 2005 0146	23-01	63
HENKEL KOMMANDITGESELLSCHAFT AUF AKTIE. , Henkelstrasse No. 67, Dusseldorf, D 40589, 262	f 2005 0144	09-01	26
HENKEL KOMMANDITGESELLSCHAFT AUF AKTIE. , Henkelstrasse No. 67, Dusseldorf, D 40589, 262	f 2005 0156	09-05, 07	36
S.C. KANDIA EXCELENT S.A. , Șoseaua Viilor nr. 20, sector 5 , București, B 050156, 1521	f 2005 0260	09-03	31
S.C. KANDIA EXCELENT S.A. , Șoseaua Viilor nr. 20, sector 5 , București, B 050156, 1521	f 2005 0259	01-01	12
KENVELO HUNGARY KERESKEDELMI KFT. , Budaorsi Ut 43/a, Budapesta, H-1118, 1654	f 2005 0160	02-02	13
S.C. KRAITEN IN HARGHITA S. , str. Principală nr. 547, Sâncrăieni, HR 4115, 1562	f 2005 0041	09-01	26
LIDL STIFTUNG & CO K. , Stiftsbergstrabe nr. 1, Neckarsulum, D 74167, 383	f 2005 0150	19-08	58
S.C. LIVING PLASTIC INDUSTRY S.A. , Aleea Industriilor nr. 17 , Buzău, BZ 120224, 1613	f 2005 0139	09-05	35
S.C. MAIRA MONTAJ S.R.L. , str. Compozitorilor nr. 31, bl. C11, ap. 72, sector 6 , București, B 061602, 1574	f 2005 0087	13-03	50
Markus Buttler , Hirsackerstrasse 14, Oensingen, CH-4702, 1609	f 2005 0147	24-02	64
S.C. MARTPLAST S.R.L. , str. Regiei nr. 20, Urziceni, IL , 1090	f 2005 0262	23-02	63

Nume și adresă solicitant	Număr depozit	Clasa și subclasa	Pagina
S.C. MATRIX ADVERTISING S.R.L. , str. Căminului nr. 6, sector 2, București, B 021742, 1600	f 2005 0217	19-08	60
S.C. MET S.R.L. , b-dul Dragalina nr. 36a, Timișoara, TM 300158, 1655	f 2005 0199	06-04	22
S.C. MORĂRIT PANIFICAȚIE BĂNEASA S.A. , str. Nicolae G. Caramfil nr. 52-54, sector 1, București RO , București, B 7000, 235	f 2005 0253	09-05	36
S.C. MORĂRIT PANIFICAȚIE BĂNEASA S.A. , str. Nicolae G. Caramfil nr. 52-54, sector 1, București RO, București, B 7000, 235	f 2005 0254	19-08	62
Nane Mihail , str. Ciocârliei, bl. D28, sc. A, ap. 3, sector 3 , București, B 022257, 1569	f 2005 0048	19-06	51
Nane Mihail , str. Ciocârliei, bl. D28, sc. A, ap. 3, sector 3 , București, B 022257, 1569	f 2005 0049	19-08	58
S.C. NOVAINTERMED S.R.L. , str. Ceaikovschi nr. 7, sector 2 , București, B 020261, 1660	f 2005 0206	12-13	47
S.C. PATRIAPLAST S.R.L. , Șoseaua Unirii nr. 133, Balotești, IF 077015, 1647	f 2005 0209	07-05	25
S.C. PHEONIX S.R.L. , str. Romană nr. 87, Ploiești, PH 100154, 1618	f 2005 0165	19-08	58
PHILIP MORRIS PRODUCTS S.A. , Quai Jeanrenaud 3, Neuchatel, CH-2000, 1564	f 2005 0154	09-03	31
PHILIP MORRIS PRODUCTS S.A. , Quai Jeanrenaud 3, Neuchatel, CH-2000, 1564	f 2005 0155	09-03	31
Preuteasa Florin , str. Pădurea Craiului nr. 1, bl. B2, sc. 3, ap. 108, et. 4, sector 3 , București, B 032718, 1536	f 2005 0181	06-01	17
Preuteasa Florin , str. Pădurea Craiului nr. 1, bl. B2, sc. 3, ap. 108, et. 4, sector 3, București, B 032718, 1536	f 2005 0281	06-01	18
Preuteasa Florin , str. Pădurea Craiului nr. 1, bl. B2, sc. 3, ap. 108, et. 4, sector 3 , București, B 032718, 1536	f 2005 0216	21-02	62

Nume și adresă solicitant	Număr depozit	Clasa și subclasa	Pagina
Preuteasa Florin , str. Pădurea Craiului nr. 1, bl. B2, sc. 3, ap. 108, et. 4, sector 3 , București, B 032718, 1536	f 2005 0229	21-02	63
S.C. PROMILCH S.R.L. , Șoseua Națională nr. 104, Podul Iloaie, IS 707365, 1670	f 2005 0246	19-08	61
REHAU AG+CO , Rheniumhaus, Rehau, D 95111, 453	f 2005 0151	25-01	64
RENAULT S.A.S. SOCIÉTÉ PAR ACTIONS SIMPLIFIÉE , Boulougne-Billancourt, F 92100, 1499	f 2005 0158	12-08	36
S.C. ROMAQUA GROUP S.A. , str. Carpați nr. 46, Borsec, HR 4222, 115	f 2005 0212	19-08	60
S.C. ROMAQUA GROUP S.A. , str. Carpați nr. 46, Borsec, HR 4222, 115	f 2005 0261	03-03	13
S.C. ROMBAT S.A. , str. Drumul Cetății nr. 6, Bistrița, BN 420129, 1641	f 2005 0192	19-08	59
Samu Sorin Mihai , b-dul Decebal nr. 58, bl. C23, ap. 3, Oradea, BH 410214, 1638	f 2005 0190	07-03, 06	24
Santkin Martine , No. 51 a Beche (Village), Vielsalm, B-6690, 1633	f 2005 0153	23-02	63
Silai Pavel , str. Mareșal Antonescu nr. 6, bl. S2, sc. 7, ap. 219 , Cluj - Napoca, CJ 400540, 1627	f 2005 0177	04-01, 02	13
S.C. SIMAL EXIM S.R.L. , b-dul Decebal, Complex Comercial Central, et. 1, Deva, HD 330022, 1563	f 2005 0042	06-04	20
S.C. STANDARD NUTRICIA S.R.L. , str. Speranței nr.27, parter, ap. 1, sector 2, București, B 70000, 992	f 2005 0200	01-01	12
S.C. STIMET S.A. , str. Mihai Viteazu nr. 96, Sighișoara, MS 3050, 252	f 2005 0257	09-01	29
S.C. THD COMERCIAL S.R.L. , str. Marsilia nr. 18, Satu Mare, SM 440061, 1632	f 2005 0184	19-08	59
S.C. UNICOM PRODUCTION S.R.L. , str. Dr. Nicolae Tomescu nr. 7, et. 1, ap. 2, sector 5, București, B 7000, 111	f 2005 0292	09-01	31

Nume și adresă solicitant	Număr depozit	Clasa și subclasa	Pagina
UNILEVER N.V. , Weena nr. 455, Rotterdam, NL 3130, 363	f 2005 0148	09-01	26
USULIBRAHI. , Gentse Weg 37, Beverem-Waas, B 9120, 1272 Mampaey Eric, Klapperstraat 111, Beveren, B-9120, 1644 Vanden Berghe Luc, Startionsstraat 84, Beveren, B-9120, 1645	f 2005 0159	25-01	64
VOLKSWAGEN AKTIENGESELLSCHAFT. , Wolsburg, D 38436, 569	f 2005 0152	12-08	36
W. GOEBEL PORZELLANFABRIK GMBH B & CO. K. , Coburger Strasse nr. 7, Rodental, D 96472, 327	f 2005 0162	11-02	36

**LISTA DESENELOR ȘI MODELELOR
INDUSTRIALE (DMI), ÎNREGISTRATE ÎN
REGISTRUL NAȚIONAL AL
DESENELOR ȘI MODELELOR INDUSTRIALE,
CONFORM HOTĂRÂRII COMISIEI
DE SPECIALITATE A O.S.I.M.**

- **DMI depuse pe cale internațională**
- **DMI depuse pe cale națională**

Partea I - desene și modele industriale, depuse pe cale internațională

Nr. din Registrul Național al DMI	Nr. din Registrul Național al cererilor depuse	Data depozitului	Titular	Publicat în BOPI - DMI Internaționale numărul/data
015156	2004/1258	16.07.2004	STICHTING ENERGIEONDERZOEK	10/30.11.2004
015181	2004/1392	01.10.2004	SWISSMAD S.A.	8/01.10.2004
015192	2004/1025	23.08.2004	SWATCH AG (SWATCH S.A.) (SWATCH LTD.)	8/01.10.2004
015193	2004/1026	02.08.2004	VAN CLEEF & ARPELS LOGISTICS S.A.	8/01.10.2004
015194	2004/0564	26.02.2004	SWATCH AG (SWATCH S.A.) (SWATCH LTD.)	3/30.04.2004
015195	2004/0561	26.02.2004	SWATCH AG (SWATCH S.A.) (SWATCH LTD.)	3/30.04.2004
015196	2004/0611	23.03.2004	SWATCH AG (SWATCH S.A.) (SWATCH LTD.)	3/30.04.2004
015197	2004/0812	29.01.2004	TIME AVENUE S.A.	6/30.07.2004
015198	2004/0556	26.02.2004	SWATCH AG (SWATCH S.A.) (SWATCH LTD.)	3/30.04.2004
015199	2004/0563	26.02.2004	SWATCH AG (SWATCH S.A.) (SWATCH LTD.)	3/30.04.2004
015200	2004/0580	17032.2004	SWATCH AG (SWATCH S.A.) (SWATCH LTD.)	3/30.04.2004

Nr. din Registrul Național al DMI	Nr. din Registrul Național al cererilor depuse	Data depozitului	Titular	Publicat în BOPI - DMI Internaționale numărul/data
015201	2004/0599	22.03.2004	THE SWATCH GROUP MANAGEMENT SERVICES AG (THE SWATCH GROUP MANAGEMENT SERVICES S.A.) (THE SWATCH GROUP MANAGEMENT SERVICES LTD.)	3/30.04.2004
015202	2004/0590	09.03.2004	SWATCH AG (SWATCH S.A.) (SWATCH LTD.)	3/30.04.2004
015203	2004/0612	23.03.2004	SWATCH AG (SWATCH S.A.) (SWATCH LTD.)	3/30.04.2004
015204	2004/0570	24.02.2004	SWATCH AG (SWATCH S.A.) (SWATCH LTD.)	3/30.04.2004
015205	2004/0597	27.03.2004	SWATCH AG (SWATCH S.A.) (SWATCH LTD.)	3/30.04.2004
015206	2004/0601	09.03.2004	SWATCH AG (SWATCH S.A.) (SWATCH LTD.)	3/30.04.2004
015207	2004/0613	23.03.2004	SWATCH AG (SWATCH S.A.) (SWATCH LTD.)	3/30.04.2004
015208	2004/0578	17.03.2004	SWATCH AG (SWATCH S.A.) (SWATCH LTD.)	3/30.04.2004
015220	2005/0054	09.07.2004	HANS GROHE AG.	12/31.01.2005
015221	2005/0146	09.08.2004	HANS GROHE AG.	1/29.02.2005
015222	2005/0233	06.09.2004	REHAU AG + CO.	2/31.03.2005
015223	2005/0234	06.09.2004	REHAU AG + CO.	2/31.03.2005
015224	2005/0243	03.02.2005	HERMANN GUTMANN WERKE AG.	2/31.03.2005

Nr. din Registrul Național al DMI	Nr. din Registrul Național al cererilor depuse	Data depozitului	Titular	Publicat în BOPI - DMI Internaționale numărul/data
015225	2005/0236	24.09.2004	HENKEL KPMMANDIT-GESELLSCHAFT AUF AKTIEN	2/31.03.2005
015257	2005/0075	18.11.2004	WESTFALISCHE TEXTIL-GESELLSCHAFT KLINGENTHAL & CO. MBH	12/31.01.2005
015258	2005/0078	06.12.2004	WESTFALISCHE TEXTIL-GESELLSCHAFT KLINGENTHAL & CO. MBH	12/31.01.2005
015259	2005/0147	11.08.2004	MARKUS BUTTLER	1/28.02.2005
015260	2005/0153	09.08.2004	SANTKIN MARTINE	1/28.02.2005
015261	2005/0145	08.09.2004	HANSGROHE AG	1/28.02.2005
015262	2005/0143	09.08.2004	HANSGROHE AG	1/28.02.2005
015263	2005/0142	17.09.2004	DAIMLERCHRYSLER AG.	1/28.02.2005
015264	2005/0162	03.01.2005	W. GOEBEL PORZELLAN-FABRIK GMBH & CO. KG	1/28.02.2005
015265	2005/0152	14.07.2004	VOLKSWAGEN AG.	1/28.02.2005
015266	2005/0158	11.02.2004	REANULT S.A.S. SOCIETE PAR ACTIONS SIMPLIFIEE	1/28.02.2005
015276	2005/0238	17.09.2004	SARA LEE HOUSEHOLD AND BODY CARE NEDERLAND B.V.	2/31.03.2005
015277	2005/0239	17.09.2004	SARA LEE HOUSEHOLD AND BODY CARE NEDERLAND B.V.	2/31.03.2005
015278	2005/0150	06.08.2004	LIDL STIFTUNG & CO. KG	2/31.03.2005

Nr. din Registrul Național al DMI	Nr. din Registrul Național al cererilor depuse	Data depozitului	Titular	Publicat în BOPI - DMI Internaționale numărul/data
015279	2005/0245	14.01.2005	URS ENGLER	2/31.03.2005
015307	2005/0062	12.07.2004	ESCADA AG.	12/31.01.2005
015308	2005/0051	21.17.2004	UNILEVER N.V.	12/31.01.2005
015309	2005/0242	28.01.2005	SOCIETE DES PRODUITS NESTLE S.A.	12/31.01.2005
015310	2005/0232	10.09.2004	UNILEVER N.V.	12/31.01.2005
015311	2005/0066	27.07.2004	COGNAC FERRAND (SARL UNIPERSONALLE)	12/31.01.2005
015312	2005/0067	14.07.2004	COGNAC FERRAND (SARL UNIPERSONALLE)	12/31.01.2005
015313	2005/0244	19.01.2005	CABAY MYRIAM	12/31.01.2005

Partea a II-a - desene și modele industriale, depuse pe cale națională

Nr. din Registrul Național al DMI	Nr. din Registrul Național al cererilor depuse	Data depozitului	Titular	Publicat în BOPI - DMI nr./data
015182	2004/0733	12.07.2004	S.C. ASTRA VAGOANE CĂLĂTORI S.A.	9/30.09.2004
015183	2004/0652	12.07.2004	S.C. ASTRA VAGOANE CĂLĂTORI S.A.	8/14.09.2004
015184	2004/0693	25.06.2004	S.C. UMARO S.A.	8/14.09.2004
015185	2004/0692	25.06.2004	S.C. UMARO S.A.	8/14.09.2004
015186	2004/0548	25.05.2004	S.C. SUBANSAMBLE AUTO S.A.	9/30.09.2004
015187	2004/0375	08.04.2004	S.C. KTEL CENTER S.R.L.	9/30.09.2004
015188	2004/0645	11.06.2004	S.C. REDPLAST S.R.L.	9/30.09.2004
015189	2004/0690	24.06.2004	ANGHELESCU CĂTĂLIN ALEXANDRU; ANGHELESCU DĂNUȚ	9/30.09.2004
015190	2004/0522	17.05.2004	S.C. INDUSTRIAL VALVES S.R.L.	9/30.09.2004
015191	2004/0473	29.04.2004	S.C. AMBASADOR PLUS S.R.L. admis modelul: 1; respins modelul: 2	9/30.09.2004
015209	2004/0228	01.03.2004	S.C. DUAL MAN S.R.L.	6/30.06.2004
015210	2004/0455	21.04.2004	S.C. ELKA PRODCOM S.R.L.	8/30.08.2004
015211	2004/0474	03.06.2004	S.C. AVI S.R.L. admise modelele: 1, 3, și 4; respinse modelele: 2, 5, 6, 7, 8 și 9	9/30.09.2004
015212	2004/0545	25.05.2004	WEST GROUP ARCHITECTURE	10/29.10.2004

Nr. din Registrul Național al DMI	Nr. din Registrul Național al cererilor depuse	Data depozitului	Titular	Publicat în BOPI - DMI nr./data
015213	2004/0546	25.05.2004	WEST GROUP ARCHITECTURE	10/29.10.2004
015214	2004/0744	15.07.2004	AYGAZ ANONIM SIRKETI	9/30.09.2004
015215	2004/0749	21.07.2004	S.C. TERAPLAST - GP S.A. admis modelul: 1; respins modelul: 2	10/29.10.2004
015216	2004/0750	21.07.2004	S.C. TERAPLAST - GP S.A.	10/29.10.2004
015217	2004/0796	10.08.2004	S.C. BETAK S.A.	10/29.10.2004
015218	2004/0841	17.09.2004	MONOLIT S.R.L.	10/29.10.2004
015219	2004/0874	03.09.2004	S.C. TERMEX S.A.	11/30.11.2004
015226	2004/0666	21.06.2004	S.C. PRODESCARN S.R.L.	8/30.08.2004
015227	2004/0713	08.07.2004	S.C. NORD - STERN BEVERAGE INDUSTRIES S.R.L.	9/30.09.2004
015228	2004/0695	08.07.2004	S.C. NORD - STERN BEVERAGE INDUSTRIES S.R.L.	9/30.09.2004
015229	2004/0694	08.07.2004	S.C. NORD - STERN BEVERAGE INDUSTRIES S.R.L.	9/30.09.2004
015230	2004/0740	13.07.2004	S.C. SORAMA BUSSINES ROM S.R.L.	9/30.09.2004
015231	2004/0536	20.05.2004	S.C. EUROCAR S.R.L.	9/30.09.2004
015232	2004/0642	10.06.2004	S.C. TANCARD S.R.L.	9/30.09.2004
015233	2004/0631	29.06.2004	BASER GIDA SANAYI VE TICARET ANONYM SIRKETI	8/30.08.2004
015234	2004/0617	07.06.2004	S.C. LA FESTA INTERNATIONAL S.R.L.	9/30.09.2004

Nr. din Registrul Național al DMI	Nr. din Registrul Național al cererilor depuse	Data depozitului	Titular	Publicat în BOPI - DMI nr./data
015235	2004/0528	31.05.2004	S.C. LA FESTA INTERNATIONAL S.R.L.	9/30.09.2004
015236	2004/0702	02.07.2004	CAMERA DE COMERȚ, INDUSTRIE ȘI AGRICULTURĂ, SIBIU	9/30.09.2004
015237	2004/0668	22.06.2004	NUTI TUNDE	8/30.08.2004
015238	2004/0525	18.05.2004	S.C. PORTAS COM. S.R.L.	8/30.08.2004
015239	2004/0472	26.05.2004	S.C. INTERMARK S.R.L.	9/30.09.2004
015240	2004/0444	16.04.2004	BARAC ION ADRIAN	8/30.08.2004
015241	2004/0073	21.01.2004	S.C. SITEX DUMBRAVA S.A. admis modelul: 4; respinse modelele: 1, 2, 3	6/30.06.2004
015242	2004/0216	24.02.2004	S.C. 7 BURGEM S.R.L.	7/31.07.2004
015243	2004/0329	25.03.2004	S.C. TELURIA S.R.L. admise modelele: 2 și 3; respins modelul: 1	8/30.08.2004
015244	2004/0374	07.04.2004	ILIE NICOLETA admise modelele: 1, 2, 3; respins modelul: 4	8/30.08.2004
015245	2004/0446	20.04.2004	PRODORAMOB S.R.L.	9/30.09.2004
015246	2004/0466	28.04.2004	S.C. AB SYSTEMS IMPEX S.R.L.	9/30.09.2004
015247	2004/0468	28.04.2004	S.C. AB SYSTEMS IMPEX S.R.L.	9/30.09.2004
015248	2004/0494	07.05.2004	S.C. ELVILA S.A.	9/30.09.2004
015249	2004/0495	07.05.2004	S.C. ELVILA S.A.	9/30.09.2004
015250	2004/0506	11.05.2004	S.C. LUX ARTIM S.R.L.	9/30.09.2004

Nr. din Registrul Național al DMI	Nr. din Registrul Național al cererilor depuse	Data depozitului	Titular	Publicat în BOPI - DMI nr./data
015251	2004/0530	19.05.2004	S.C. FEROMET "M" S.R.L.	9/30.09.2004
015252	2004/0532	20.05.2004	S.C. MODULO MEX S.R.L.	9/30.09.2004
015253	2004/0542	24.05.2004	SZABO DEZIDERIU	9/30.09.2004
015254	2004/0551	26.05.2004	S.C. HELP NET ROMANIA S.A.	9/30.09.2004
015255	2004/0633	08.06.2004	S.C. ROSTRADA S.A.	9/30.09.2004
015256	2004/0660	17.06.2004	SABOFF GLORIA GEORGIA	9/30.09.2004
015267	2004/0456	21.04.2004	REGIA AUTONOMĂ DE TRANSPORT BUCUREȘTI - UZINA DE REPARAȚII - ATELIERELE CENTRALE; VIGRA MARKETING & SERVICES S.R.L.	9/30.09.2004
015268	2003/1373	05.12.2003	INQUAM (UK)LIMITED	5/01.06.2004
015269	2004/0198	13.02.2004	ZAJZON ROBERT	7/01.08.2004
015270	2004/0235	04.03.2004	S.C. CABO INTERNATIONAL S.R.L.	7/31.07.2004
015271	2004/0477	03.05.2004	S.C. ELECTROGAMA S.R.L.	9/30.09.2004
015272	2004/0463	27.04.2004	S.C. STANDARD NUTRICIA S.R.L.	8/30.08.2004
015273	2004/0307	18.03.2004	S.C. PALPLAST S.A.	8/30.08.2004
015274	2004/0439	06.05.2004	S.C. ALP S.A.	8/30.08.2004
015275	2004/0315	22.03.2004	S.C. REZEL S.R.L.	8/30.08.2004
015280	2003/1309	11.11.2003	MUREȘAN FLORIN	5/31.05.2004
015281	2004/0514	17.02.2004	S.C. HORUS SERVICE S.R.L.	7/31.07.2004

Nr. din Registrul Național al DMI	Nr. din Registrul Național al cererilor depuse	Data depozitului	Titular	Publicat în BOPI - DMI nr./data
015282	2003/1380	10.12.2003	S.C. BINALIA S.A. admise modelele: 3, 4, 6, 7, 8, 9, 10, 11, 12, 15, 17, 18, 20, 21, 22, 23, 24, 26, 28, 29, 30, 31, 34, 35, 39, 42, 44, 45, 46, 47 și 48; respinse modelele: 1, 2, 5, 13, 14, 16, 19, 25, 27, 32, 33, 36, 37, 38, 40, 41, 43	4/30.04.2004
015283	2003/1381	10.12.2003	S.C. BINALIA S.A. admis modelul: 1; respins modelul: 2	4/30.04.2004
015284	2003/1382	10.12.2003	S.C. BINALIA S.A.	4/30.04.2004
015285	2003/1383	10.12.2003	S.C. BINALIA S.A. admise modelele: 4, 11, 12; respinse modelele: 1, 2, 3, 5, 6, 7, 8, 9, 10	4/30.04.2004
015286	2003/1385	10.12.2003	S.C. BINALIA S.A. admise modelele: 1, 2, 3, 4, 5, 7, 8, 9, 10, 11, 12, 13, 14, 15, 16; respins modelul: 6	4/30.04.2004
015287	2004/0306	22.04.2004	S.C. PET STAR GRUP S.R.L.	8/30.08.2004
015288	2004/0205	18.02.2004	AGRANA ROMÂNIA HOLDING AND TRADING COMPANY S.R.L.; ZAHĂRUL ROMÂNESC S.A.; DANUBIANA S.A.	8/30.08.2004
015289	2004/0065	15.01.2004	BILKIM KURUMSAL KIMYA URUNLERI SANAYI VE TICARET ANONIM SIRKETI	6/30.06.2004
015290	2004/0062	22.01.2004	ELITE INTERNATIONAL B.V.	6/30.06.2004
015291	2004/0449	20.04.2004	S.C. EUROAVIPO S.A.	9/30.09.2004
015292	2004/0211	20.02.2004	S.C. AL BITAR INTERNATIONAL S.A.	7/31.07.2004

Nr. din Registrul Național al DMI	Nr. din Registrul Național al cererilor depuse	Data depozitului	Titular	Publicat în BOPI - DMI nr./data
015293	2004/0204	18.02.2004	S.C. KANAPACK S.R.L.	7/31.07.2004
015294	2004/0193	13.02.2004	S.C. GNV OMEGA TRADING S.R.L.	7/31.07.2004
015295	2004/0534	20.05.2004	S.C. PARTY-TIME-IMPEX S.R.L.	9/30.09.2004
015296	2004/0636	09.06.2004	S.C. FARMEC S.A.	9/30.09.2004
015297	2004/0319	13.05.2004	S.C. INDAGRARA PRODCOM S.A.	9/30.09.2004
015298	2004/0488	06.05.2004	ORION CORPORATION	8/31.08.2004
015299	2004/0489	06.05.2004	ORION CORPORATION	8/31.08.2004
015300	2004/0502	10.05.2004	ORION CORPORATION	9/30.09.2004
015301	2004/0226	17.03.2004	MAGULA TRADING ASSOCIATES LIMITED	8/31.08.2004
015302	2004/0006	07.01.2004	S.C. D-TOYS S.R.L.	6/30.06.2004
015303	2004/0200	16.02.2004	S.C. EUROPHARM S.A.	7/31.07.2004
015304	2004/0086	26.01.2004	S.C. FARMEC S.A.	6/30.06.2004
015305	2004/0091	29.01.2004	S.C. JIDVEI S.R.L. - FILIALA ALBA	6/30.06.2004
015306	2004/0734	12.07.2004	S.C. AMEDSSON IMPORT-EXPORT S.R.L.	8/31.08.2004

**LISTA CERERILOR DE DESENE ȘI
MODELE INDUSTRIALE, RESPINSE
CONFORM HOTĂRÂRII COMISIEI
DE SPECIALITATE A O.S.I.M.**

**LISTA CERERILOR DE DESENE ȘI MODELE INDUSTRIALE, RESPINSE
CONFORM HOTĂRÂRII COMISIEI DE SPECIALITATE A O.S.I.M.,
ÎN LUNA APRILIE 2005**

Nr.din Registrul Național al cererilor depuse	Data depozitului	Titularul	Hotărârea
f 2004 0208	20.02.2004	IVĂNESCU C. MARINELA	Respins
f 2004 0242	06.04.2004	S.C. BUSSINES MEDIA GROUP S.R.L.	Respins
f 2004 0312	22.03.2004	S.C. FURNIMOB S.A.	Respins
f 2004 0317	23.03.2004	S.C. BI-AL ALUMINIU S.R.L.	Respins
f 2004 0355	03.05.2004	S.C. TEHNOTON S.A.	Respins
f 2004 0356	03.05.2004	S.C. TEHNOTON S.A.	Respins
f 2004 0377	09.04.2004	S.C. PUPPY BEST SHOP S.R.L.	Respins
f 2004 0437	14.04.2004	S.C. AS PLASTIK ROM S.R.L.	Respins
f 2004 0503	10.05.2004	STANCU IOAN NICOLAE; STANCU IOANA	Respins
f 2004 0505	11.05.2004	S.C. ATELIERELE CFR GRIVIȚA S.A.	Respins
f 2004 0669	22.06.2004	S.C. STANDARD TOBACCO S.R.L.	Respins
f 2004 0671	22.06.2004	S.C. STANDARD TOBACCO S.R.L.	Respins
f 2004 0737	18.03.2004	S.C. CASA COCHET S.R.L.	Respins
f 2004 1000	11.10.2004	S.C. ROMDIL PROD S.R.L.	Respins
f 2004 1007	22.09.2004	S.C. VICTORIA S.A.	Respins
f 2004 1355	31.12.2004	DUMITRESCU ADRIAN	Respins
f 2004 1356	31.12.2004	DUMITRESCU ADRIAN	Respins

Nr.din Registrul Național al cererilor depuse	Data depozitului	Titularul	Hotărârea
f 2004 1357	31.12.2004	DUMITRESCU ADRIAN	Respins
f 2004 1358	31.12.2004	DUMITRESCU ADRIAN	Respins
f 2004 1359	31.12.2004	DUMITRESCU ADRIAN	Respins
f 2004 1360	31.12.2004	DUMITRESCU ADRIAN	Respins
f 2004 1361	31.12.2004	DUMITRESCU ADRIAN	Respins
f 2004 1362	31.12.2004	DUMITRESCU ADRIAN	Respins
f 2004 1363	31.12.2004	DUMITRESCU ADRIAN	Respins
f 2004 1364	31.12.2004	DUMITRESCU ADRIAN	Respins
f 2004 1365	31.12.2004	DUMITRESCU ADRIAN	Respins
f 2004 1366	31.12.2004	DUMITRESCU ADRIAN	Respins
f 2004 1367	31.12.2004	DUMITRESCU ADRIAN	Respins
f 2004 1368	31.12.2004	DUMITRESCU ADRIAN	Respins
f 2004 1369	31.12.2004	DUMITRESCU ADRIAN	Respins
f 2004 1370	31.12.2004	DUMITRESCU ADRIAN	Respins
f 2004 1371	31.12.2004	DUMITRESCU ADRIAN	Respins

| **MENTINERI ÎN VIGOARE**

**LISTA CERTIFICATELOR DE ÎNREGISTRARE
A DESENELOR ȘI MODELELOR INDUSTRIALE,
MENȚINUTE ÎN VIGOARE ȘI PERIOADA DE VALABILITATE**

Nr. Certificat	Nr. Depozit	Societate	Termen de valabilitate
013541	0310/14.03.2003	S.C. HOLDING G S.A.	14.03.2005 - 14.03.2006
013644	0353/09.04.2003	S.C. SORPAU S.R.L.	09.04.2005 - 09.04.2013
013673	0339/02.04.2003	S.C. PERLA HARGHITEI S.A.	02.04.2005 - 02.04.2006
013674	0340/02.04.2003	S.C. PERLA HARGHITEI S.A.	02.04.2005 - 02.04.2006

**LISTA CERTIFICATELOR DE
ÎNREGISTRARE A DESENELOR
ȘI MODELELOR INDUSTRIALE,
REÎNNOITE ȘI PERIOADA
DE VALABILITATE**

**LISTA CERTIFICATELOR DE ÎNREGISTRARE
A DESENELOR ȘI MODELELOR INDUSTRIALE,
REÎNNOITE, ȘI PERIOADA DE VALABILITATE**

Nr. Certificat	Nr. Depozit	Societate	Termen de valabilitate
(2R) 000908	2468/19.04.1995	S.C. SICERAM S.A.	19.04.2005 - 19.04.2010
(2R) 001102	2646/08.06.1995	S.C. TIFEL S.R.L.	08.06.2005 - 08.06.2010
(1R) 007709	0002/05.01.1999	S.C. SIGMA INSTAL S.R.L.	05.01.2005 - 05.01.2006
(1R) 009224	0244/22.02.2000	S.C. IMSAT S.A.	22.02.2005 - 22.02.2010
(2R) 009310	0353/31.03.2000	S.C. IUNIMAR S.A.	31.03.2010 - 31.03.2015
(2R) 009311	0354/31.03.2000	S.C. IUNIMAR S.A.	31.03.2010 - 31.03.2015
(2R) 009312	0356/31.03.2000	S.C. IUNIMAR S.A.	31.03.2010 - 31.03.2015
(2R) 009313	0357/31.03.2000	S.C. IUNIMAR S.A.	31.03.2010 - 31.03.2015
(2R) 009314	0359/31.03.2000	S.C. IUNIMAR S.A.	31.03.2010 - 31.03.2015
(1R) 009368	0271/21.03.2000	S.C. TRANSILVANIA CIOCOLATĂ S.R.L.	21.03.2005 - 21.03.2010
(1R) 009401	0260/14.03.2000	S.C. EUROPHARM S.A.	14.03.2005 - 14.03.2010
(1R) 009496	0421/28.04.2000	GENERAL CONF GRUP S.R.L.	28.04.2005 - 28.04.2010
(1R) 009537	0420/27.04.2000	GENERAL CONF GRUP S.R.L.	27.04.2005 - 27.04.2010
(1R) 009632	0413/25.04.2000	S.C. ATELIERELE C.F.R. GRIVIȚA S.A.	25.04.2005 - 25.04.2006
(1R) 009979	0490/03.05.2000	COLGATE PALMOLIVE COMPANY	03.05.2005 - 03.05.2010

**MODIFICĂRI ÎN SITUAȚIA JURIDICĂ A
TITULARILOR**

MODIFICĂRI ÎN SITUAȚIA JURIDICĂ A TITULARILOR

1. Titularul certificatului de înregistrare nr. **013544**, **GEORGESCU RALUCA**, cu domiciliul în București, sector 4, str. Bucur nr. 16, a cesionat drepturile ce decurg din acesta, societății, **S.C. APICOLA PASTORAL GEORGESCU S.R.L.**, cu sediul în București, sector 4, str. Bucur nr. 16.
2. Titularul certificatului de înregistrare nr. **013204**, **CIURTIN PETRU RAUL**, cu domiciliul în Alba Iulia, str. Energiei nr. 11, bl. 7A, ap. 1, a cesionat drepturile ce decurg din acesta, societății **S.C. ALBALACT S.A.**, cu sediul în Alba Iulia, str. Gh. Șincai nr. 4.
3. Solicitantul cererii de înregistrare nr. **f 2004 1176**, din data de **18.11.2004**, **CIURTIN PETRU RAUL**, cu domiciliul în Alba Iulia, str. Energiei nr. 11, bl. 7A, ap. 1, a cesionat drepturile ce decurg din aceasta, societății **S.C. ALBALACT S.A.**, cu sediul în Alba Iulia, str. Gh. Șincai nr. 4.
4. Solicitantul cererii de înregistrare nr. **f 2004 0001**, din data de **05.01.2004**, **CIURTIN PETRU RAUL**, cu domiciliul în Alba Iulia, str. Energiei nr. 11, bl. 7A, ap. 1, a cesionat drepturile ce decurg din aceasta, societății **S.C. ALBALACT S.A.**, cu sediul în Alba Iulia, str. Gh. Șincai nr. 4.
5. Titularul certificatelor de înregistrare nr. **014501 și 014522**, **ALCONOR COMPANY S.R.L.**, și-a mutat sediul în Carei, județul Satu Mare, str. Alexandru Ioan Cuza nr. 27.
6. Titularul certificatului de înregistrare nr. **001094**, **S.C. ARĂDEANCA S.A.** cu sediul în Arad, str. Pădurii nr. 2 - 4, nu-l mai are ca mandatar autorizat, din anul 2002, pe domnul **GHIȚĂ CONSTANTIN**, cu domiciliul în Timișoara, b-dul Take Ionescu nr. 24 - 28.
7. Titularul certificatului de înregistrare nr. **001102**, **S.C. TIFEL S.R.L.** cu sediul în Timișoara, Giroc, Calea Timișorii nr. 10, nu-l mai are ca mandatar autorizat, pe domnul **GHIȚĂ CONSTANTIN**, cu domiciliul în Timișoara, b-dul Take Ionescu nr. 24-28.
8. Titularul certificatelor de înregistrare nr. **013644, 014999, 014739, 014738, 014734, 014735**, **SORPAU S.R.L.** cu sediul în Târgoviște, Calea Ialomișei nr. 13, județul Dâmbovița, și-a luat ca mandatar autorizat pe **INTELECT S.R.L.**, cu sediul în Oradea, b-dul Dacia nr. 48, bl. D-10, ap. 3, județul Bihor.
9. Solicitantul cererii de înregistrare nr. **f 2004 0653**, din data de **14.06.2004**, **S.C. EFECT MEDIA S.R.L.**, și-a mutat sediul în București, cod **030352**, sector 3, b-dul Basarabia nr. 256, et. 1, camera 25.

10. Solicitantul cererii de înregistrare nr. **f 2004 0712**, S.C. EXCELENT S.A., a fuzionat cu societatea KANDIA S.A., firma rezultată fiind **S.C. KANDIA - EXCELENT S.A.**, cu sediul în București, sector 5, Șoseaua Viilor nr. 20.
11. Titularul certificatului de înregistrare nr. **013765**, **S.C. UNICOM PRODUCTION S.R.L. - FILIALA URLAȚI**, cu sediul în comuna Ceptura nr. 408, județul Prahova, și-a luat ca mandatar autorizat pe **CABINET M. OPROIU Consiliere în Proprietate Intelectuală, cu sediul în București, str. Popa Savu nr. 42, sector 1.**
12. Titularul certificatului de înregistrare nr. **008686**, **S.C. UNICOM GRUP IMPEX S.R.L.**, cu sediul în București, sector 6, b-dul Timișoara nr. 56, și-a luat ca mandatar autorizat pe **CABINET M. OPROIU Consiliere în Proprietate Intelectuală, cu sediul în București, str. Popa Savu nr. 42, sector 1.**
13. Titularul certificatului de înregistrare nr. **008686**, **S.C. UNICOM GRUP IMPEX S.R.L.**, cu sediul în București sector 6, b-dul Timișoara nr. 56, a cesionat toate drepturile, ce decurg din acesta, societății **UNICOM PRODUCTION S.R.L. cu sediul în București, sector 5, str. Dr. Nicolae Tomescu nr. 7, et. 1, ap. 2.**
14. Titularul certificatului de înregistrare nr. **013765**, **S.C. UNICOM PRODUCTION S.R.L. - FILIALA URLAȚI**, cu sediul în comuna Ceptura nr. 408, a cesionat toate drepturile ce decurg din acesta, societății **S.C. UNICOM PRODUCTION S.R.L., cu sediul în București sector 5, str. Dr. Nicolae Tomescu nr. 7, et. 1, ap. 2.**
15. Titularul certificatului de înregistrare nr. **010342**, **S.C. GENERAL PRODUCTS S.R.L.**, cu sediul în Bolintin Vale, județul Giurgiu, și-a luat ca mandatar autorizat pe **S.C. RODALL S.R.L., cu sediul în București, sector 1, cod 010497, str. Polonă nr. 115, bl. 115, ap. 19.**
16. Titularul certificatului de înregistrare nr. **010342**, **S.C. GENERAL PRODUCTS S.R.L.**, cu sediul în Bolintin Vale, județul Giurgiu, **a cesionat** toate drepturile ce decurg din acesta, societății **ATOR INTERNATIONAL S.R.L.**, cu sediul în Bolintin, județul Giurgiu.
17. Titularul certificatelor de înregistrare nr. **005338(1R), 005339(1R), 004317(1R), S.C.C.A. 1 DECEMBRIE**, cu sediul în Botoșani, județul Botoșani, str. Calea Națională nr. 263, cod 6800, a cesionat drepturile ce decurg din acesta, societății **SOCOM MOBIMET, cu sediul în Botoșani, str. Victoriei nr. 15.**

18. Titularul certificatelor de înregistrare nr. **001281, 001541 și 013874, SHELL INTERNATIONAL PETROLEUM COMPANY LIMITED**, cu sediul în Shell Centre, London SE1 7NA, GB, a cesionat toate drepturile ce decurg din acestea, societății **SHELL BRENDIS INTERNATIONAL AG., cu sediul în Barrermatte, 6340 Baar, CH.**

| **ERATE**

TABEL ERATE

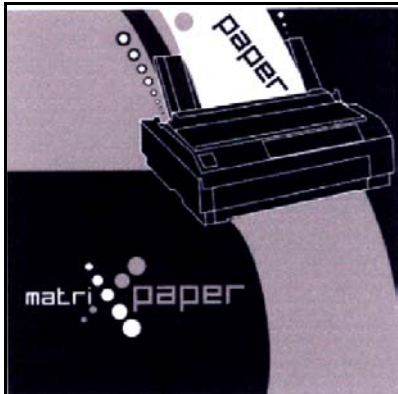
Număr depozit național reglementar	Localizarea erorii în BOPI nr.	Text inițial	Text corect
f 2005 0018	4/2005 pag. 42	(74) PETROIU MARIUS, str. Spătarului nr. 36, ap. 4, sector 2, 020776, București	(74) -----
f 2004 0834	11/2004 pag. 1745	(74) -----	(74) AGENȚIA UNIVERSITARĂ INVENTA , b- dul C. Coposu nr. 7, bl. 104, sc. 2, et. 1, ap. 31, sector 3, București
f 2004 0534	9/2004 pag. 1282	(74) GENCSY GHEORGHINA, STR. TEATRULUI NR. 1-2, BH 410020, ORADEA	(74) -----
f 2005 0510	9/2004 pag. 1237	(74) -----	(74) S.C. RASKAI MM BREVEMARC CONSULTING S.R.L., str. Unirii nr. 3, bl. D8/31, Dej, 405200
f 2005 0046	4/2005 pag. 122	ASOCIAȚIA FAMILIALĂ BARABAS - FENY	ASOCIAȚIA FAMILIALĂ BARABAS - FENYO
f 2004 1275	4/2005 pag. 55		

Număr depozit național reglementar	Localizarea erorii în BOPI nr.	Text inițial	Text corect
f 2005 0179	4/2005 pag. 58	-	 <p style="text-align: right;">3</p>

DIVERSE

- **LISTA CONSILIERILOR ÎN PROPRIETATE INDUSTRIALĂ ȘI A MANDATARILOR AUTORIZAȚI**
- **CENTRE REGIONALE, PENTRU PROMOVAREA PROPRIETĂȚII INDUSTRIALE, ÎN ROMÂNIA**
- **ANUNȚURI OFICIALE**
- **MATERIALE INFORMATIVE, DIN DOMENIUL PROPRIETĂȚII INDUSTRIALE**

ROMÂNIA
OFICIUL DE STAT PENTRU INVENȚII ȘI MĂRCI

ORDIN nr. 157
24 iulie 1997

Directorul general al Oficiului de Stat pentru Invenții și Mărci,
Având în vedere prevederile art.14 alin.3 din Legea 64/1991 privind brevetele de invenție și regula 2,5 din H.G. 152/92 referitoare la profesia de consilier în proprietate industrială,

ORDIN:

Art.1. Persoanele ale căror nume figurează în lista anexă la prezentul Ordin, precum și firmele specializate în proprietate industrială se înscriu în **REGISTRUL NAȚIONAL AL CONSILIERILOR ÎN PROPRIETATE INDUSTRIALĂ**, cu menționarea specializării.

Art.2. Prezentul ordin se va publica în Buletinul Oficial de Proprietate Industrială.

DIRECTOR GENERAL,

AGENȚIILE SPECIALIZATE ÎN PROPRIETATE INDUSTRIALĂ
Pentru luna iunie 2005

Data înființării	Nr. registru agenții	Denumirea completă a cabinetului/agenției Adresa Consilieri cu drept de practică	Domenii	Statut juridic
27.03.1991	001	INVENTA – AGENȚIE DE PROPRIETATE INTELECTUALĂ S.R.L. București, Bdul Comeliu Coposu nr. 7, bl. 104, sc. 2, ap.31, sect.3, cod 030602, Tel: 021/3200285, Fax: 021/3228325, e-mail: inventa@mc.ro, inventa@mark-patent.ro GSM: 0744 324510, 0744 339649 Ing. Țuluca Doina, Prof. univ. dr. ing. Țurcanu Constantin, Farm. Rădulescu Mioara, Dr. ing. Lorent Alexandru, Ing. Velțan Loredana, Av. Soare Liliana, Ing. Secăreanu Doina, Ing. Țurcanu Costin Radu	Brevete Mărci Desene Topografii	SRL
29.05.1991	002	CABINET ENPORA S.R.L. București, str. George Calinescu nr.52A, ap.1, 011694, Tel: 021 2300990; 031 1001634, Fax: 021 2302311; 031 1007927, pop@patents.ro Ing. Pop Virginia Daisy, Ing. Pop Călin Radu, Ing. Constantin Adrian, Ing. Popescu Bianu Anca, Jur. Frisch Crina Nicoleta, Ing. Velicu Anca	Brevete Mărci Desene Topografii	SRL
23.07.1991	003	PATENTMARK S.R.L. București str. Dr. N. Tumescu nr. 2, ap.2, sector 5, cod 050467 Tel: 021/3121669, Fax: 021/2233963, stema@pcnet.ro Mohonea Liliana, Mohonea Cristian, Borlan T. Radu, Marinescu Ruxandra	Brevete Mărci Desene Topografii	SRL
18.12.1991	004	RODALL AGENȚIE DE PROPRIETATE INDUSTRIALĂ S.R.L. București, Str. Polonă nr. 115, bl. 15, sc. A, ap. 19 sector 1, cod 010497, Tel: 021/2108342, GSM: 0722 652111, Fax: 021/2105794, rodall@b.astral.ro Jur. Bălan Gheorghică, Bălan Valeria, Pițu Dalila	Brevete Mărci Desene Topografii	SRL
25.08.1992	005	INTELECT S.R.L. Oradea, B-dul Dacia nr. 48 Bl. D10, Ap.3, Tel: 0259/253847, Fax: 0259/268094, OP 9-CP 128, cod 410346, e-mail: intelect@rdslink.ro, GSM: 0745 040831 Buzlea Elisabeta, Buzlea Mircea Valentin, Buzlea Narcisa Florica, Petrache Octavian	Brevete Mărci Desene Topografii	SRL
08.09.1992	006	A.G.V. - AGENȚIE DE PROPRIETATE INDUSTRIALĂ S.R.L. București, B-dul Magheru, nr. 9, sc. 2, etaj 9, ap. 89, Sector 1, PO BOX 22-246, Tel/Fax: 021/3153684, Ing. Voicu Alexandra	Brevete Mărci Desene Topografii	SRL

04.12.1992	008	CONSTANTIN GHIȚĂ OFFICE SRL Timișoara, str. Take Ionescu nr. 24-28 sc. B ap. 2 judetul Timiș, cod 300042, Tel/Fax: 0256/435976, GSM: 0744 162462, e-mail: ghiță@mail.dnttm.ro, Ing. Ghiță Constantin, Pop Motogna Clelia	Brevete Mărci Desene	SRL
05.01.1993	009	CABINET DE PROPRIETATE INDUSTRIALA S.I. Timișoara, Str. Moise Dobosan nr.110, cod poștal 300600, GSM: 0722 984909, Tel/Fax: 0256/475105, e-mail: ioan_sovar@yahoo.com Șovar Ioan	Brevete Mărci Desene	SRL
13.05.1993	010	ROMINVENT S.A București, Str. Emil Pangratti nr. 35, et. 1, sect.1, cod 011882, Tel: 021/2312515, 2312541, Fax: 021/2312550, 2312454, e-mail: office@rominvent.ro Ing. Enescu Lucian, Dr. ec. Liviu Cabariu, Chim. Larion Sonia, Fil. Rodica Bucătaru, Jur. Mocanu Ion, Fiz. Nicolaescu Daniella, Ing. Corina Duțulescu, Ec. Ghenu Mihaela, Ing. Teodorescu Mihaela, Ing. Rădulescu Melania, Ing. Cosmina Fierăscu, Ing. Ploscă Daniel, Ing. Spătaru Daniela, Ing. Alexandra Hașiu, Dr. Ing. Cristina Popa, Ec. Joitoiu Andreea Simona, Ing. Năstase Cristian, Bio. Enescu Miruna, Dr. Florea Ileana Maria, Dumitrescu Artemis Sorina, Pavel Sorin Eduard, Markusev Denisa Mary	Brevete Mărci Desene Topografii	SA
17.07.1993	011	CABINET INDIVIDUAL "INDEPENDENT PROPINI AGENT" București, sector 5, Str. Fabrica de chibrituri nr. 42, cod 050183, Tel.: 021/3352938, GSM: 0722 610634 Nicolae Ioan	Brevete Mărci Desene Topografii	Ci
03.01.1994	012	AGENTIE DE PROPR. INDUSTRIALA COSTIN SNC Baia Mare, Str. Șoimului nr. 5, cod 430155 Tel/Fax: 0262/276426, GSM: 0744 966079 Costin Nicolae	Brevete Mărci Desene	SNC
13.03.1995	014	PERSOANĂ FIZICĂ INDEPENDENTĂ TĂTARU DOINA Piatra Neamț, Str. Apele Minerale nr. 4. cod 610121 Tel: 0233/223602, e-mail: doina_tataru@msn.com Tătaru Doina	Brevete Mărci Desene	PF
30.03.1995	015	CABINET M. OPROIU - CONSILIERE IN PROPRIETATE INTELECTUALĂ SRL București, Str. Popa Savu, nr. 42, parter, sector 1, cod 011434, Tel: 021/2602833; 021/ 2602834, Fax: 021/2602836; 021/2602835, P.O.Box 2-229, e-mail: office@oproiu.ro Fiz. Oproiu Margareta, MBA arh. Vasilescu Raluca, jur. Sturza Ioana, Fiz. Lazăr Delia, ing. chim. Marin Elena, ing. Ene Silvia, ec. MBA Pătrascu Georgiana, ing. chim. Petrea Dana Maria, jur. Oana Alina Sturza, filolog Oana Țambrea, ing. chim. Filippi Valentina	Brevete Mărci Desene Topografii	SRL

21.05.1996	017	AGENȚIA DE PROPRIETATE INDUSTRIALA "LABIRINT" Arad, Str. Coriolan Petreanu nr. 28, cod 310151 Tel/Fax: 0257/255842, GSM: 0722 458129, e-mail: labirint@arad.ro Ing. Ivanca Maria	Brevete Mărci Desene	CI
14.11.1996	018	INTEGRATOR Consulting SRL Cluj Napoca, str. Dunării nr. 25 bl.C1 ap.5, , jud. Cluj, cod 400593 Tel/Fax: 0264/442817, GSM: 0745235585, e-mail: dorin.isoc@aut.utcluj.ro Isoc Dorin	Brevete Mărci Desene	SRL
1997	019	LOYAL PARTNERS -AGENȚIE DE PROPRIETATE INTELLECTUALĂ Galati, Str. Brailei nr.210 bis, bl.C3B, ap.10, cod 800408Tel/Fax: 0236/464847, GSM: 0722 744241, e-mail: loyal@geniusnet.ro Pușcașu Dan	Brevete Mărci Desene Topografii	SRL
01.07.1997	020	AGENȚIE DE PROPRIETATE INTELLECTUALĂ ȘI TRANSFER DE TEHNOLOGIE -AGPITT-SRL București, B-dul Libertății nr. 12, bl.113, sc.2, ap.28, sector 4; cod 040129, CP 42-106, Tel: 3177693; 3177583;Fax: 021/3178584, GSM: 0744293552; 0724539752, e-mail: faighenov@xnet.ro; office@agpitt.ro Faighenov Marioara	Brevete Mărci Desene	SRL
10.07.1997	016	MILENIUL 3 – AGENȚIE DE PROPRIETATE INDUSTRIALĂ SRL Pașcani, Str. Moldovei nr. 10, bl. Crinul, sc. A, ap. 28, jud Iași, cod 705200, Tel/Fax: 0232/719190; GSM: 0740 820582 Ing.Burțilă Ioan	Brevete Mărci Desene	SRL
03.10.1997	021	LAZĂR ELENA CABINET DE PROPRIETATE INDUSTRIALĂ Buzău, Str.Unirii, Bl.16C,Et.3, Ap. 12, cod 120013, OP 1, CP 52, Tel./Fax:0238/435982 GSM: 0723 328633 Lazăr Elena	Brevete Mărci Desene Topografii	CI
29.10.1997	022	PERSOANA FIZICĂ INDEPENDENTĂ BARBU GHEORGHE MIRCEA București, Șos Iancului nr.21, bl. 106A,sc.B, ap.73, sect.2, Tel/Fax : 021/6536608, e-mail : bmircea@mailbox.ro Barbu Gheorghe Mircea	Brevete Mărci Desene	CI
02.12.1997	023	" HARCOV" A.P.I. S.R.L. Sfântu Gheorghe, jud. Covasna, Str. Nicolae Iorga nr. 61, bl. 10E, sc. B, ap. 9, cod 520089, Tel: 0267/352267, GSM : 0744435291 Stanciu Adelina	Brevete Mărci Desene	SRL

18.12.1997	024	AGENȚIE DE PROPRIETATE INDUSTRIALĂ ȘI TRANSFER TEHNOLOGIC « STOIAN IOAN » Roman, Bd. Republicii, bl. 46, sc. C, ap. 35, cod 611146 jud. Neamț, Tel/Fax : 0233/739441, GSM : 0745 643738 Stoian Ioan	Brevete Mărci Desene	CI
30.01.1998	025	INCOR – CORPADE ALEXANDRU Brașov, Str. C-tin Vodă Brâncoveanu nr. 54, et.1, ap. 4, cod 500132, Tel : 0268/513577 Corpade Alexandru	Brevete Mărci Desene Topografii	PF
1998	007	ROMPROSPER SERVIMPEX SRL Agentie de proprietate intelectuala „PIVA” București, Șos. Mihai Bravu nr. 294, bl.6,sc.B, ap. 63, sector 3, cod 030319, Tel/Fax: 021/3222857, 021/3207419, Mobil:0744654128;0744536405 e-mail: piva@hades.ro, piva@xnet.ro Pioaru Grațiea, Pioaru Raluca Andreea	Mărci Desene Brevete	SRL
1998	048	PETRU COSTINESCU-DICOSTI București, Str. Viorele nr. 30, bl. 20 A, ap. 23, sector 4,cod 040428, OP 44 – CP5 , Tel: 021/3303162, e-mail: dicosti@rdslink.ro Petru Costinescu	Brevete Mărci Desene	CI
27.04.1998	026	PIDES-CABINET DE PROPRIETATE INDUSTRIALĂ București, Str. Valea Buzăului, nr. 10, bl. G30, ap. 36, sector 3, cod 032334, Tel : 3455351 GSM : 0723 708632, e-mail: sova@cna.ro Ing. Șova Dan Eugen	Brevete Mărci Desene Topografii	CI
23.02.1999	027	SZENTE SÁNDOR Odorheiu Secuiesc, str. Victoriei, nr. 41,bl.U6, et.1, ap.4, jud. Harghita,cod poștal 535600, Tel : 0266/219143, e-mail : prooffice@szente.ro Szente Sándor	Brevete Mărci Desene	CI
21.07.1999	028	NOWAPATENT SRL Medias, str. Lotru, nr.4, bl.92, ap.1 Tel : 0269/841373 ; 0264/833273, Fax : 0269/833273 e-mail : nowapatent@birotec.ro office@nowapatent.ro Danciu Ioan	Brevete Mărci	SRL
30.08.1999	029	CABINET DE PROPRIETATE INDUSTRIALĂ “BIONPI” București, Calea Dorobanților 126-130 Bl. 8, et. 9 Ap. 50 sector 1, cod 010577, Tel/Fax: 021/2316549, GSM: 0723 187944, 0746184697 e-mail: bionpi@b.astral.ro bionpi@hotmail.com; Ing. Ion Rodica Cocuța	Brevete Mărci Desene	CI

12.11.1999	030	AGENȚIE DE CONSULTANȚĂ ÎN PROPRIETATE INTELLECTUALĂ ȘI TRANSFER DE TEHNOLOGIE « SPRÎNCEANU NICOLAE » Drobeta Turnu Severin, Str. Gheorghe Ionescu Sisești nr. 96, bl.E2, sc.1, et. 3, ap.8, cod 220212, Tel/Fax : 0252/311690, Mobil :0721796318 e-mail: nicolaesprinceanu@yahoo.com Nicolae Sprînceanu	Brevete Mărci Desene	CI
21.01.2000	031	CABINET INDIVIDUAL IVĂNESCU GABRIEL DAN Brașov, Str. Al. I. Cuza nr. 58 ap. 7, cod 500085, Tel/fax:0268/471650, GSM:0722248415, e-mail: d.ivanescu@xnet.ro Ivănescu Gabriel Dan	Brevete Mărci Desene	CI
15.02.2000	032	CABINET INDIVIDUAL ANGHEL LUMINIȚA DOINA București, Str. Gherghitei Nr.1, Bl.94B, Sc. B, Ap.76, Sector 2, Tel/Fax :021/2407985,GSM : 0723301706 e-mail : anghel.doina@rdslink.ro Ing.Av.Anghel Luminita Doina	Brevete Mărci Desene	CI
24.08.2000	033	APOSTOL SALOMIA P.F.A. Galați, Str. Reg. 11 Siret nr. 15, bl. E4, Et.3, ap. 54, cod 800333,Tel/Fax : 0236/436437, 0766765027 Ing.Apostol Salomia	Brevete Mărci Desene	CI
07.09.2000	034	AGENȚIA DE PROPRIETATE INDUSTRIALĂ - APIA SRL București, Str. Romancierilor nr. 5, bl.C14, sc.B, ap.41, sector 6, cod 061791, OP23-CP11, Tel/Fax: 021/7783100, GSM: 0745 031557, e-mail: office@mark-apia.ro Site: www.mark-apia.ro Visalom Theodor	Mărci	SRL
17.10.2000	035	PERSOANĂ FIZICĂ INDEPENDENTĂ BERCEANU MARIA AURELIA București, Str. Cogîlnic 25, sector 3, Tel: 021/3264568 GSM:0744954085, berceanu_maria_aurelia@yahoo.com Berceanu Maria Aurelia	Brevete Mărci	PF
25.10.2000	037	PERSOANĂ FIZICĂ INDEPENDENTĂ MATEI ELENA Bačău, Str. Alecu Russo, bl. 33, Et.6,sc. C, ap.26, cod 600133, Tel: 0234/160424 Matei Elena	Mărci	CI
20.11.2000	038	CABINET INDIVIDUAL' ION FLOREA' București, Calea Dorobanților 126-130, bl.8,et.9,ap.50, sector 1, cod 010577, Tel/Fax: 021/2316549, GSM: 0724313260, e-mail: flora_ion@b.astral.ro Ing.Ion Florea	Mărci	CI

28.11.2000	039	CABINET IN DIVIDUAL GREAVU DOINA MARIANA Sibiu, str. Constantin Noica, bl. 2, ap.21, cod 550169 Tel:0269/218500,Fax:0269/212170, Mobil:0766489179 Ing. Greavu Doina Mariana	Brevete Mărci Desene	CI
11.12.2000	040	INTEL PROTECT SRL Braşov, B-dul M. Kogălniceanu, nr. 20, bl. 1k, sc. C-D, cod 500173, Tel: 068/413117, Fax: 0268/477333, GSM: 0744 355100 e-mail: intelprotect@ccibv.ro Coşescu Camelia, Axente Elena	Brevete Mărci Desene Topografii	SRL
08.01.2001	041	CABINET "CECIU GABRIELA" CONSULTANȚA ÎN DOMENIUL PROPRIETĂȚII INTELLECTUALE Timișoara, Str. Narciselor, nr. 6, sc. A, ap. 110, jud. Timis, cod postal 300024, Tel/Fax.: 0256/494846; GSM: 0745 388039, e-mail: gabrielaceciu@hotmail.com Ing.Ceciu Gabriela	Brevete Mărci Desene	CI
10.01.2001	042	VLAD CONSTANTIN Constanta, Bd. 1 decembrie 1918 nr. 5, bl. F16, ap.34, cod 900711, Tel/Fax: 0241/625643, GSM: 0722 370300, e-mail: vlad@gmb.ro Vlad Constantin	Brevete Mărci Desene	CI
07.02.2001	043	PERSOANĂ FIZICĂ INDEPENDENTĂ FÎNTÎNĂ RAUL – SORIN Braşov, Str. Griviței nr. 69, bl. 29, sc. D, ap.32, cod 500198, Tel: 0268/427713, Fax: 0268/422100, e-mail: raulfantana@online.ro Fîntînă Raul Sorin	Brevete Mărci Desene	PF
28.02.2001	044	PERSOANĂ FIZICĂ LARCO IOAN Iași, Bdul. Independenței nr. 23, bl. B 1-5, Tr. 5. et. 5, ap. 17, cod 700101, Tel. 0232/311146 Larco Ioan	Brevete Mărci Desene Topografii	PF
05.03.2001	045	BIROU DE PROPRIETATE INDUSTRIALA BROJBOIU DUMITRU ADRIAN FLORINEL Pitești, Bd. Republicii, bl.212,sc. D, ap.16, jud.Argeș, cod 110177, Tel/Fax.: 0248/637961, GSM: 0745 143095,e-mail: adrian brojboiu@k.ro Brojboiu Dumitru Adrian Florinel	Brevete Mărci Desene	CI
12.04.2001	047	INTELLECTUAL PROPERTY OFFICE SRL București, Str. Alexandru Moruzzi nr. 6, bl. B6, sc. 2, ap.62, sector 3, cod 031155, Tel/Fax.: 021/3262388, GSM: 0745 094241, e-mail: ipo@b.astral.ro Ciuda Berivoe Anca	Brevete Mărci Desene	SRL

07.05.2001	049	ANDRA MUSATESCU CABINET DE PROPRIETATE INDUSTRIALA București, Str. Drumul Taberei nr. 71, bl.TD42, sc.1, et.4, ap.28, sector 6, cod 061366, GSM: 0722 879810, e-mail: amusatescu@dnt.ro Mușatescu Andra Oana	Brevete Mărci Desene Topografii	CI
2001	050	CABINET ACSINTE PAULA-ADRIANA București, str. Major Coravu Ion, nr.1-7, bl. C4, ap.85, Tel/fax: 021/2507396, GSM: 0723317631 Av. Acsinte Paula Adriana	Mărci	PF
2001	051	PERSOANA FIZICĂ INDEPENDENTĂ POPESCU RADU-ROMEO București, Bd. Corneliu Coposu nr.3, bl. 101, sc. 3, et.4, ap. 50, sector 3, cod 030601, GSM: 0722 510598, e-mail: rpopescu@xnet.ro Popescu Radu Romeo	Brevete Mărci Desene	PF
31.05.2001	071	CONS INTEL BMA CABINET CONSULTANȚĂ Cart. Dorobanti, nr.2, bl. D2, at.1, ap.5,120087, C.P.8- O.P. 1 Buzau, Fax : 0238/719619, GSM: 0745086588, email: marius_bozio@yahoo.com Marius Bozioreanu	Brevete Mărci Desene Topografii	CI
12.09.2001	053	CABINET MIHAI LUCIAN Micuți & Asociați SCPA (LINKLATERS) București, Str. Nicolae Iorga, nr. 8, sector 1, cod 010434 Tel : 021/3071500, Fax : 021/3071555 e-mail: lucian.mihai@linklaters.com, Av. Mihai Lucian	Brevete Mărci Desene	PF
21.11.2001	055	ROVALCONS SRL AGENTIE DE PROPRIETATE INTELECTUALĂ Câmpina, Str. Orizontului, nr.1, bl. R10, et.7, ap.27, Jud. Prahova, cod 105600, Tel/Fax : 0244/ 371390; GSM :0722 540580, e-mail: rovalcons@xnet.ro Ioacăra Valentin	Brevete Mărci Desene	S.R.L.
2001	056	SOLO INVENT S.R.L. București, Calea 13 Septembrie, nr. 104, bl. 48, ap. 8, sect. 5, cod 050727, Tel/Fax: 021/4511497, GSM: 0744 313 229, solo_invent@yahoo.com	Brevete Mărci Desene	S.R.L.
2001	057	CABINET N. D. GAVRIL S.R.L. București, Str. Ștefan Negulescu nr. 6A, sector 1, Tel./fax : 021/2302882, GSM :0722983520, 0723 383 758, e-mail : gavrilmn@yahoo.com cabinetgavril@yahoo.com, Gavril Niculina	Brevete Mărci	S.R.L.

16.04.2002	086	ARIANA GRUP SRL Brasov, Str. Carpenului nr.3, Bl. A4, ap.29, cod 500256, Tel :0268/314091 Fax :0268/329559, Tel : 021/3243756, angela_intelect@yahoo.com GSM : 0723051279 Popescu Angela	Mărci Desene Brevete	S.R.L.
24.04.2002	087	IACOBINI&CO, CONSILIERI IN DREPTUL DE PROPRIETATE INDUSTRIALĂ SRL Bucuresti, Calea Mosilor, nr.258, bl. 4bis, ap.22, sector 2, Tel : 021/2104690 ;Fax : 021/2104793, e-mail : asimri@yahoo.com, vladrosanu@hotmail.com Iacobini Anca Svetlana, Iacobini Mihnea Razvan	Mărci Brevete Desene Topografii	S.R.L.
04.09.2002	088	MANAGER EXPERT SRL Tg. Mures, Str. Nicolae Grigorescu, nr. 33, ap.3 cod 540095, Tel : 0265/250825 ; 0265/233033 Nutiu Emil, Cetina Dan	Mărci	S.R.L.
08.01.2003	059	CABINET INDIVIDUAL - LAPTEȘ ELVINE Bucuresti, Intrarea Badeni nr.3, Bl.M18, sc. 2, ap.40, sector 3 cod 030471, Tel: 021/3405500, elvine17@yahoo.com	Brevete	Ci
11.02.2003	089	RATZA ȘI RATZA SRL București, B-dul A.I. Cuza Nr. 52-54, Sect.1, cod 011053, Tel :021/2601348, Fax : 021/2601349 e-mail ; office@ratza-ratza.com Enache Ion, Rață Grigore	Brevete Mărci Desene	SRL
13.02.2003	062	CABINET INDIVIDUAL ANDRONACHE PAUL București, Str.Sibiu nr.14, bl.E21, et.6, ap.35, sect 6, Tel/Fax: 021/7250069, GSM: 0722741043, e-mail: paul.andronache@artelecom.ro Andronache Paul	Mărci Desene Topografii Brevete	Ci
14.05.2003	090	RAMCONSULTING SRL Cluj Napoca, Str. Augustin Buneanr.28, cod 400170 Fax : 0264/436792, GSM : 0744354156, e-mail : ramconsulting@email.ro Gânscă Aurelian Tudor	Mărci Desene Topografii Brevete	SRL
16.05.2003	070	CABINET OANA COCOLOI București, Drumul Taberei nr.120, bl.OD1, sc.5, ap.189, sector 6, cod 061413, Tel: 021/7450757, GSM: 0723144664, e-mail: oana_cocoloi@yahoo.com Oana Cocoloi	Mărci	Ci
10.06.2003	091	ALLEGRA CONSULTING SRL Bucuresti, Aleea Huedin nr.1, bl.5, sc.1, ap.5, sector 4, cod 040917, GSM: 0722249961, Tel: 021/4504035, Fax: 021/4504035, e-mail: gabriela.neacsu@allegra.ro Neacșu Gabriela	Brevete Mărci Desene Topografii	SRL

19.06.2003	069	RASKAI M M BREVMARC CONSULT S.R.L. Dej, Str. Unirii, nr.3, BL. D8, ap.7, judetul Cluj, 405200, Tel/Fax: 0264/211847, GSM: 0742084050 Raskai Maria	Brevete Mărci Desene Topografii	S.R.L.
01.07.2003	092	CONINFO S.R.L. Târgu Mures, str. Lacrimioarea nr.9, Tel: 0265/210138, Fax: 0265/210109 Mobil: 0745579934, 0745303867 e-mail: teodora@iton.com ; cojocnean@iton.com www.coninfo.ro Itu Teodora, Cojocnean Maria Rodica	Desene Brevete Mărci	S.R.L.
25.07.2003	093	NESTOR NESTOR DICULESCU KINGSTON PETERSEN – CONSILIERE ÎN P.I. S.R.L. București, Calea Dorobantilor nr.237B, et.11, camera 11-8, cod 010566 Harsany Alexandru, Culic Andrei Radu	Mărci Desene	S.R.L.
11.08.2003	66	CABINET INDIVIDUAL FLOREA MIHAELA București, Str. Grigore Alexandrescu nr.1, bl.D7, ap.4, sector1, Fax: 021/2230342 GSM: 0722601120 e-mail: florea@gide.com Florea Mihaela	Mărci Desene Brevete	CI
19.08.2003	067	TEODORU & ASOCIAȚII București, str. Nerva Traian nr.12, bl.M37, sc.1, ap.1, cod 031178, Tel: 021/3230838 Fax: 021/3263955 GSM: 0722549219 , e-mail: violeta@teodoru.ro, www.romaniatrademarks.ro Teodoru Violeta	Mărci	CI
19.08.2003	068	CABINET DE PROPRIETATE INDUSTRIALA NICOLAE BURCHEL București, Str. Dr. Radovici nr.8, sector 5, cod 050468, Tel: 021/2126515, Fax: 021/4114188, e-mail: nburchel@lenp.ro Nicolae Burghel	Mărci	CI
21.08.2003	094	N.P.C. S.R.L. Brașov, str. Alexandru cel Bun, nr.13, bl.E28, ap.7 cod 500025, OP 1 – CP 298, GSM: 0744520357, e-mail: totu@unitbv.ro Toțu Ioan	Mărci Desene Topografii	SRL
22.10.2003	072	CABINET INDIVIDUAL DE PROPRIETATE INDUSTRIALĂ - NEGOMIREANU LIVIA București, Șos. Nicolae Titulescu nr.94, bl.14A, sc 4 ap.127, sect.1, cod 011146, Tel/Fax: 021/2235637, GSM: 0722444719 Negomireanu Livia	Mărci Desene	CI

30.10.2003	073	CABINET DE PROPRIETATE INDUSTRIALA "VIȘOIU LILIAN CATALIN" București, Str. Alexandru Vlahuta nr.3, bl. M48, sc.A, ap.7, sector 3, Tel/Fax: 021/3207251, GSM: 0744480657, e-mail: visoiucatalin@yahoo.com, www.visoiucatalin.home.ro jur. Vișoiu Lilian Catalin	Brevete Mărci Desene Topografii	Ci
4.11.2003	075	CABINET DE PROPRIETATE INDUSTRIALA "VALDO" Târgoviste, Str. Ion Ghica, bl.5A, ap.26, Tel: 0245/210415, Fax: 0245/212501, GSM: 0744837583, e-mail: valentin_n_tgv@yahoo.com Negritu Valentin Constantin	Brevete Mărci Desene	Ci
4.11.2003	074	CABINET DE PROPRIETATE INDUSTRIALA "DUNĂREANU MIHAIL" Bucuresti, Bd. Constantin Brâncoveanu nr.8, Bl B2, ap.13, sector 4, Tel: 021/4600419, GSM : 0723398499, e-mail: dunareanu_mileniu3@k.ro Dunăreanu Mihail	Brevete	Ci
11.12.2003	095	INTERNATIONAL PATENT&MARK S.R.L. Brasov, Str.Jepilor nr.2, Bl A8, sc.C, ap.12, Tel: 0268/319158, e-mail: karlameyndt@yahoo.com, Mendes Viegas Meyndt Karla	Brevete	SRL
12.12.2003	096	EDIPLAST S.R.L. Tg. Mureș, Str. Măgurei nr.25, ap.2, Tel/Fax: 0265/263775, GSM: 0744394036, e-mail: moniadel@artelecom.net Vasilache Virgilius	Mărci Desene Brevete	SRL
22.12.2003	097	V&F INTELLECTUAL PROPERTY CONSULTING S.R.L. București, Str. Mărgelelor nr.6, Bl. 304, sc.4, ap.45, sector 6, Tel: 021/3140283, Fax: 021/3140290, e-mail: opream@vf.ro, GSM: 0722259260 Oprea Marilena	Brevete Mărci Desene Topografii	SRL
2.02.2004	080	CABINET INDIVIDUAL IOANIȚESCU TRAIAN București, Bd. Timișoara nr.49, Bl Cc6, ap.27, sector 6, Tel: 021/4402510 Ioanițescu Traian	Brevete Mărci Desene	Ci
2.02.2004	077	CABINET INDIVIDUAL PEICIU ADRIANA Bucuresti, str. Stefan cel Mare nr.230, Bl.46, ap.47, Tel/fax: 021/2360317, 2104132 Peiciu Adriana	Mărci Desene	Ci
9.02.2004	098	CABINET ANI FUCIU SRL Com.Snagov, Bloc P53, sc.A, ap.1, jud.Ifov, Tel: 021/4910123, Fax: 021/3142157, GSM: 0744370196, e-mail: anif@euro.ro , ani.fuciu@euro.ro Fuciu Anișoara	Mărci Desene	SRL

11.02.2004	081	INTEL PROPERTY CONSULT București, Str. Ion Maiorescu, nr.42A, sector 2, Tel: 021/6192276, Fax:021/2123364, 0744506010 Teodorescu Dan Mihai	Brevete Mărci Desene	CI
16.02.2004	099	LEGAL BRAND S.R.L. București, Str. Nicolae Licăreț nr.1, bl.33, sc.C, ap.107, Tel: 0722674635, 0722607380, e-mail: legal.brand@easynet.ro Stăncescu Anca, Stăncescu Alin Cristian	Brevete Mărci Desene Topografii	SRL
20.02.2004	100	CABINET GORDON SRL București, Str. Spătaru Preda nr.20, bl. 97A, sc.1, ap.4, Tel: 021/4239468, GSM: 0723261373, e-mail: dgiplaw@yahoo.com Gordon Dean Daniel	Brevete	SRL
22.02.2004	082	CABINET DE PROPRIETATE INDUSTRIALĂ CIUPAN CORNEL Cluj Napoca, Str. Mestecenilor nr.6, bl.9E, ap.2, Tel: 0264/524425; 0264/415051, Fax: 0264/415054, e-mail: cornel.ciupan@zeus.east.utcluj.ro Ciupan Cornel	Brevete	CI
26.03.2004	083	CABINET POPESCU LIVIA Bucuresti, bd. Camil Ressu 27, bl.N1, ap.188 Tel: 021/3481010, liviap25@yahoo.com Popescu Livia	Brevete Mărci Desene Topografii	CI
01.06.2004	102	S.C. LUTARIS INTELPROT S.R.L. Timisoara, 300686, Str. Sirius nr.9, sc.A, ap.8, Tel/Fax: 0256/489301, Mobil: 0742143718, 0723319154, e-mail: qualitarium@qualitarium.ro Tărăbț Lucian	Brevete Mărci Desene	SRL
17.06.2004	108	ARIANA AGENȚIE DE PROPRIETATE INDUSTRIALĂ SRL Bucuresti, sect.4, str. Semnic, nr.1, bl.23, ap.90 Tel: 0724260277, bicucristina2000@yahoo.com e-mail: m.constanda@k.ro, office@inregistrare-marci.ro, tel/fax: 0268/315046 Bicu Cristina, Constanda Madalina	Brevete Mărci Desene	SRL
14.07.2004	107	ARIANA S.R.L. Brasov, Bd. 15 noiembrie, nr.90, sc.B, ap.5, 0723204268, tel/fax : 0268/315046, office@inregistrare-marci.ro Bozocea Violeta	Brevete Mărci Desene	SRL
10.09.2004	103	CABINET INDIVIDUAL DE PROPRIETATE INDUSTRIALĂ - MIHAELA PITICU București, str. Pictor Ion Andreescu nr.31, ap.14 Tel: 6442760, Fax: 2527279, Mobil: 0722398836, e-mail: mihaelapiticu@yahoo.com, mihaelap@musat.ro Piticu Mihaela	Mărci	CI

10.09.2004	104	CABINET INDIVIDUAL DE PROPRIETATE INDUSTRIALĂ – Ana Maria Plăveți Bucuresti, str. Jules Michelet nr.7, Tel/Fax: 3127005, 2127750, 2127710, e-mail: office@plaveti.ro, www.plaveti.ro Ana Maria Plăveți	Mărci Brevete	Ci
28.10.2004	106	OSTER – SOCIETATE CIVILA PROFESIONALA DE PROPRIETATE INDUSTRIALĂ Bucuresti, Str. Batiste nr.35, ap. 23, sector 2, cod 020935, Tel/Fax: 021/3147249 , GSM: 0721254270, 0723177236 traianosiescu@xnet.ro Udrea Elena Rodica, Traian Osiescu	Mărci Desene	S.C.P.
02.11.2004	114	INTELLIA CONSULTING SRL Iasi, str. Petre Ispirescu, nr.3A, bl.A3, sc.B, ap.44 Tel: 0726737527, e-mail: intellia@gmail.com Păuneț Alexandrina	Brevete Mărci Desene	SRL
22.12.2004	116	INVEL – AGENȚIE DE PROPRIETATE INDUSTRIALĂ București, str. Ion Ghica nr.3, ap.20 Fax: 021/4303542, GSM: 0723205048, 0788374511, e-mail: office@invel.ro Velcea Marian	Brevete Mărci Desene	SRL
06.01.2005	118	EURORESSOURCES SRL Medias, str. Ion Creangă, nr.4, ap.6, Tel: 0269/843504, Fax: 0269/824812 Fulea Maria	Brevete Mărci Desene	SRL
27.01.2005	111	CABINET INDIVIDUAL – NIȚU ION Constanta, bl. Tomis, nr.46, et.2, camera 26, Tel: 0241/512608, mobil: 0723317298 Nitu Ion	Mărci Desene Brevete	Ci

**LISTA CONSILIERILOR ÎN PROPRIETATE INDUSTRIALĂ, MEMBRI AI CAMEREI NAȚIONALE
A CONSILIERILOR ÎN PROPRIETATE INDUSTRIALĂ DIN ROMÂNIA, AUTORIZAȚI PENTRU
DOMENIUL DESENELOR ȘI MODELELOR INDUSTRIALE
pentru luna iunie/ 2005**

Nume și Prenume/ Nr. din Reg. Nat	Denumirea societății Adresa societății	Societate cu obiect de activitate propr.ind.
ALAN LILIANA 94-1037	BEGA GRUP Timișoara, Calea Stan Vidrighin nr. 5A, Tel:0256/222103, Fax:0256/190800, GSM : 0724250467 e-mail:alan@tehnomet.ro	NU
ANDREI MARIANA 93-1017	M.Ap.N. – Departamentul pentru armament București, Drumul Taberei nr. 9-11, sector 6 Tel: 021/4106267; Fax: 021/3151779, 3147327, GSM: 0723668592, e-mail: mariana.andrei@dpa.ro	NU
ANDRONACHE PAUL 2003-1216	CABINET INDIVIDUAL ANDRONACHE PAUL București, Str.Sibiu nr.14, bl.E21, et.6, ap.35, Tel/Fax: 021/7250069, GSM: 0722741043, e-mail: paul.andronache@artelecom.net	DA
ANGHEL LUMINIȚA DOINA 93-1020	Cabinet individual ANGHEL LUMINIȚA DOINA București, Str. Gherghitei nr 1, Bl. 94B, Sc.B, Ap.76, sector 2, Tel/Fax: 021/2407985, GSM : 0723 301706, anghel.doina@rdslink.ro	DA
APOSTOL SALOMIA 99-1127	PERSOANĂ FIZICĂ Galați, Str. Reg. 11 Siret nr. 15, bl. E4, ap. 54, Tel/Fax: 0236/436437 GSM 0766765027	DA
AXENTE ELENA 99-46/1	INTEL PROTECT S.R.L. Brașov, Str. M. Kogălniceanu, nr. 20, bloc 1k, sc. C-D, Tel: 0268/412567, Fax: 0268/477333, GSM: 0722 464314, e-mail:intelprotect@ccibv.ro;	DA
BARBU MIRCEA 94-1042	PERSOANĂ FIZICĂ București, Sos.lancului nr.21, bl.106A, sc.b, ap.73, sect.2, Tel/Fax: 021/6536608, e-mail: bmircea@mailbox.ro	DA
BĂLAN GHEORGHÎȚA 92-1	RODALL-AGENȚIE DE PROPRIETATE INDUSTIALĂ SRL București, Str. Polonă nr. 115, bl. 15, Sc.A,Et.4, ap. 19 sect. 1, Tel: 021/2108342, GSM: 0722 652111, Fax: 021/2105794	DA
BĂLAN VALERIA CORNELIA 96-49	RODALL-AGENȚIE DE PROPRIETATE INDUSTIRALĂ SRL București, Str. Polonă nr. 115, bl. 15, sc. A, ap. 19 sector 1, Tel: 021/2108342, GSM: 0744 377047, Fax: 021/2105794	DA

BICU CRISTINA MĂDĂLINA 2003-1308	ARIANA AGENTIE DE PROPRIETATE INDUSTRIALA SRL Bucuresti, sect.4, str. Semnic, nr.1, bl.23, ap.90 Tel: 0724260277, bicucristina2000@yahoo.com office@inregistrare-marci.ro, tel/fax: 0268/315046	DA
BLAG IOANA 94-1039	INDUSTRIA SĂRMEI SA Câmpia Turzii, Str.Laminoriștilor nr. 145, Județ Cluj Tel : 0264/368661 int 390; 0264/366663	NU
BORLAN T. RADU 20-1161	PATENTMARK S.R.L. București str. Dr. N. Turcescu nr. 2, sector 5, Tel: 021/3121669, Fax: 021/2233963, e-mail:stema@pcnet.ro	DA
BOZIOREANU MARIUS ADRIAN 20-1165	CONS INTEL BMA CABINET CONSULTANȚĂ Buzău, Cart. Dorobanti 2, bl.D2, et.1, ap.5 CP 8, OP1, Mobil : 0745086588, Fax : 0238/719619, e-mail : marius-bozio@yahoo.com	DA
BOZOCEA GINA VIOLETA 2003- 1222	ARIANA S.R.L. Brasov, Bd. 15 noiembrie, nr.90, sc.B, ap.5, e-mail : 0723204268 , tel/fax : 0268/315046, office@inregistrare-marci.ro	DA
BROJBOIU DUMITRU ADRIAN FLORINEL 95-1067	BIROU DE PROPRIETATE INDUSTRIALA B-dul Republicii bl 212, sc.D, ap.16, Pitești, jud. Arges, tel/fax 0248 /637961, GSM 0745143095 e-mail:adrian_brojboiu@k.ro	DA
BUCĂTARU RODICA FILICA 93-14	ROMINVENT S.A. București, Str. Ernil Pangratti nr. 35, et.1, sect.1 Tel: 021/2312515, Fax: 021/2312550 e-mail: office@rominvent.ro	DA
BURȚILĂ IOAN 93-1022	MILENIUL 3 Agenție de Proprietate Industrială S.R.L. Pascani, Str. Moldovei nr. 10, bloc Crinul, sc. A, Ap. 28, Tel/Fax: 0232/719190; GSM: 0740 820582	DA
BUZLEA ELISABETA 93-25	INTELECT S.R.L. Oradea, B-dul Dacia nr. 48, Bl. D10, Ap.3, OP 9- CP128, Tel 0259/253847, Fax:0259/268094 GSM: 0745 040831, e-mail: intelect@rdslink.ro	DA
BUZLEA MIRCEA VALENTIN 2003- 1234	INTELECT S.R.L. Oradea, B-dul Dacia nr. 48, Bl. D10, Ap.3, OP9-CP128, Tel 0259/253847, Fax:0259/268094 e-mail: intelect@rdslink.ro	DA
BUZLEA NARCISA FLORICICA 2003- 1235	INTELECT S.R.L. Oradea, B-dul Dacia nr. 48, Bl. D10, Ap.3, OP9-CP128, Tel 0259/253847, Fax:0259/268094 e-mail: intelect@rdslink.ro	DA

CABARIU LIVIU 99-62	ROMINVENT S.A. București, Str. Ermil Pangratti nr. 35, et.1, sect.1 Tel: 021/2312515, Fax:021/2312550, Mobil :0722650129, e-mail: office@rominvent.ro	DA
CĂMPEAN GHEORGHE- GEORGEL 96-1087	NEPTUN SA Câmpina, Str. Bobâlna nr. 57-63, Jud. Prahova Tel. 0244/335651 (235), Fax. 0244/370338 , 336641, e-mail: neptun@interplus.ro	NU
CECIU GABRIELA 94-1045	CABINET "CECIU GABRIELA" CONSULTANȚĂ IN DOMENIUL PROPRIETĂȚII INTELLECTUALE 300024 Timișoara, Str. Narciselor, nr. 6, sc. A, ap. 110, jud. Timis, Tel/Fax: 0256/494846; GSM: 0745 388 039, e-mail: gabrielaceciu@hotmail.com	DA
CIOBANU MARIETTA 93-1019	COMETAM SRL București, Str. Cetatea de Baltă nr. 118, bl. 9, ap. 5, sector 6, Tel/Fax: 021/7723008, Mobil :0745181098 e-mail: mciobanu@pcnet.ro	DA
CIUDA-BERIVOE ANCA 96-41	INTELLECTUAL PROPERTY OFFICE SRL București, Str. Alexandru Moruzzi nr. 6, bl. B6, sc. 2, et. 8, ap. 62, sector 3; Tel/Fax: 021/3262388, GSM : 0745 094241, ipo@b.astral.ro	DA
COJOCNEAN MARIA RODICA 2003- 1241	CONINFO S.R.L. Târgu Mures, str. Lacrimioarea nr.9, Tel: 0265/210138, Fax: 0265/210109 GSM: 0745303867, e-mail: iton@itongrup.com, iton@rdslink.ro	DA
COMĂNESCU NADIA VASILICA 2003- 1242	ANTIBIOTICE SA Iași, Str. Valea Lupului nr.1, Tel: 0232/253600 int.525, Fax: 0232/211020, GSM: 0745371217 , e-mail: trademarks@antibiotice.ro	NU
CONSTANDA CECILIA MĂDĂLINA 2003-1304	ARIANA AGENTIE DE PROPRIETATE INDUSTRIALA SRL Bucuresti, sect.4, str. Semnic, nr.1, bl.23, ap.90 e-mail: m.constanda@k.ro, office@inregistrare-marci.ro, tel/fax: 0268/315046	DA
CONSTANTIN ADRIAN GEORGE 99-1148	CABINET ENPORA S.R.L. București, str. George Calinescu nr.52A, ap.1, 011694, Tel: 021 2300990; 031 1001634, Fax: 021 2302311; 031 1007927, pop@patents.ro	DA
CORPADE ALEXANDRU 98-35	PERSOANĂ FIZICĂ - INCOR Brașov, Str. C-tin Brâncoveanu nr. 54, et. 1, ap. 4, Tel : 0268/513577	DA

COSTIN NICOLAE 96-24	AGENȚIE DE PROPRIETATE INDUSTRIALĂ – « COSTIN – SNC » Baia Mare, Str. Șoimului nr. 5, Tel/fax: 0262/276426, GSM: 0744 966079	DA
COSTINESCU PETRU 98-1125	PETRU COSTINESCU-DICOSTI București, Str. Viorele nr. 30, bl. 20A, ap. 23, sector 4, OP 44 – CP5, Tel : 021/3303162, Fax : 021/3304733, e-mail : dicosti@rdslink.ro	DA
COȘESCU CAMELIA 99-46/2	INTEL PROTECT S.R.L. Brașov, Str. M. Kogălniceanu, nr. 18-20, bloc 1k, sc. C-D, Tel: 0268/413117, Fax: 0268/477333, GSM: 0744 355100, intelprotect@ccibv.ro	DA
CSAPO MARTINESCU ERNEST 95-1072	ROMBAT SA Bistrița, Str. Petru Rareș nr. 3, Bl. 3, sc. C, ap. 38 Tel. 0263/238009, Fax :0263/234010, e-mail: emi@rombat.ro	NU
CSOMOS LILIANA – MARIA 99-1144	EUROPHARM S. A. Brașov, Str. Poienelor, nr. 5, Tel: 0268/310007, Fax:0268/314026, e-mail: liliana.csomos@gsk.com	NU
CULIC ANDREI RADU 2003-1248	NESTOR NESTOR DICULESCU KINGSTON PETERSEN – CONSILIERE IN P.I. S.R.L. București, Calea Dorobantilor nr.237B, et.11, camera 11-8, GSM: 0744309382	DA
DOBREANU IULIAN 95-1082	COMPANIA NAȚIONALĂ A LIGNITULUI OLTENIA Târgu Jiu, Str. Tudor Vladimirescu nr.1-15	NU
DOBRESCU MELANIA 93-1025	UPETROM – 1 Mai SA Ploiești, Piața 1 Decembrie 1918, nr. 1, Prahova Tel: 0244/174 051/1618; Fax: 0244/110327	NU
DONȚU OVIDIU-LIVIU 20-1171	CAMERA DE COMERȚ ȘI INDUSTRIE SUCEAVA Str. Universității, nr. 15-17, Suceava Tel./fax : 0230/523587	NU
DUMITRESCU ARTEMIS SORINA 2003- 1250	ROMINVENT S.A. București, Str. Ermil Pangratti nr. 35, et. 1, sect. 1 Tel: 021/2312515, Fax: 021/2312550 e-mail:artemisb@rominvent.ro	DA
DUȚULESCU CORINA CARMEN 93-93	ROMINVENT S.A. București, Str. Ermil Pangratti nr. 35, et. 1, sect. 1 Tel: 021/2312515, Fax: 021/2312550 e-mail: office@rominvent.ro	DA
ENACHE ION 95-1074	RATZA SI RATZA SRL Bucuresti, B-dul A.I. Cuza Nr. 52-54, Sect. 1 Tel :021/2601348, Fax : 021/2601349 email : office@ratza-ratza.com	DA

ENE SILVIA 20-1159	CABINET M. OPROIU – CONSILIERE IN PROPRIETATE INTELECTUALĂ București, Str. Popa Savu, nr. 42, parter, sector 1. Tel : 021/2602833, 021/2602834, Fax : 021/2602835, 021/2602836, CP : 2-229, e-mail : office@oproiu.ro	DA
ENESCU LUCIAN 92-7	ROMINVENT S.A. București, Str. Ermil Pangratti nr. 35, et.1, sector1, Tel: 021/2312515, 2312541, Fax: 021/2312550, 2312454, e-mail: office@rominvent.ro	DA
ENESCU MIRUNA 2003- 1254	ROMINVENT S.A. București, Str. Ermil Pangratti nr. 35, et.1, sect.1 Tel: 021/2312515, Fax: 021/2312550 e-mail : menescu@rominvent.ro	DA
FAIGHENOV MARIOARA 95-1063	AGENȚIE DE PROPRIETATE INTELECTUALĂ ȘI TRANSFER DE TEHNOLOGIE-AGPITT-SRL București, B-dul Libertății nr. 12, bl.113, sc.2, et.3, ap.28, sector 4; CP 42-106, Tel: 021/3177693; 3177583; Fax : 021/3178584 ; GSM : 0744 293552 ; 0724539752 e-mail : faighenov@xnet.ro; office@agpitt.ro	DA
FĂNTĂNA RAUL-SORIN 94-23	PERSOANĂ FIZICĂ Brașov, Str. Griviței nr. 69, bl. 29, sc. D, ap. 32 Tel: 0268/427713, e-mail: raulfantana@ronline.ro	DA
FIERĂSCU COSMINA-CATRINEL 96-42	ROMINVENT S.A. București, Str. Ermil Pangratti nr. 35, et.1, sect.1 Tel: 021/2312515, Fax: 021/2312550 e-mail: office@rominvent.ro	DA
FLOREA ILEANA MARIA 2003-1258	ROMINVENT S.A. București, Str. Ermil Pangratti nr. 35, et.1, sect.1 Tel: 021/2312515, Fax: 021/2312550 e-mail: iflorea@rominvent.ro	DA
FLOREA MIHAELA 2003-1257	CABINET INDIVIDUAL FLOREA MIHAELA București, Str. Grigore Alexandrescu nr.1, bl.D7, ap.4, sector1, Fax: 021/2230342 GSM: 0722601120 , e-mail: florea@gide.com	DA
FUCIU ANIȘOARA 2003-1259	CABINET ANI FUCIU SRL Com.Snagov, Bloc P53, sc.A, ap.1, jud.Ifov, Tel: 021/4910123, Fax: 021/3142157, 0744370196, e-mail: anif@euro.ro , ani.fuciu@euro.ro	DA
FULEA MARIA 95-1076	EURORESSOURCES SRL Medias, str. Ion Creangă, nr.4, ap.6, Tel: 0269/843504, Fax: 0269/824812	DA

GAVRIL NICULINA 2001-1211	CABINET N. D. GAVRIL S.R.L. București, Str. Ștefan Negulescu nr. 6A, sector 1, 011651 Tel./fax: 021/2302882 , GSM: 0722983520, 0723 383 758, e-mail : cabinetgavril@yahoo.com, gavrilnin@yahoo.com	DA
GAVRILIU ANA-CORINA 93-1031	BIOTEHNOS S.A. București, Str. Dumbrava Roșie nr. 18, Tel: 021/2102015 int 120 ; Fax : 021/2109705, GSM 0723302092	NU
GÂNSCA AURELIAN TUDOR 2003-1221	RAMCONSULTING SRL Cluj Napoca, Str. Augustin Bunea nr.28, Fax : 0264/436792, GSM : 0744354156, e-mail : ramconsulting@email.ro	DA
GHENU MIHAELA 93-15	ROMINVENT S.A. București, Str. Ermil Pangratti nr. 35, et.1, sect.1 Tel: 021/2312515, Fax: 021/2312550 e-mail: office@rominvent.ro	DA
GHEORGHICESCU EUGENIA 94-1048	ICTCM S.A. București, Șos. Olteniței nr. 103, sector 4, Tel: 021/3321870 , 3323770/437, Fax: 021/3320775, 3321870 GSM:0721863338, e-mail:steh@ictcm.ro ; market@ictcm.ro	NU
GHÎȚĂ CONSTANTIN 92-13	CONSTANTIN GHÎȚĂ OFFICE SRL Timișoara, Str. Take Ionescu nr. 24-28, sc. B ap. 2 Jud.Timiș, Tel/Fax: 0256/435976, GSM: 0744 162462, e-mail: ghita@mail.dnttm.ro	DA
HARSANY ALEXANDRU 2003-1251	NESTOR NESTOR DICULESCU KINGSTON PETERSEN – CONSILIERE IN P.I. S.R.L. Bucuresti, Calea Dorobantilor nr.237B, et.11,camera 11-8, Tel : 021/2011200, Fax : 021/2011210, GSM : 0722203934	DA
HĂISAN MARIA 20-1202	GRUPUL INDUSTRIAL ELECTROCONTACT SA Botoșani, Calea Națională nr.6, Tel: 0231/517172/110, Fax: 0231/ 513710, maria.haisan@electrocontact.ro	NU
IACOBINI ANCA SVETLANA 2003- 1262	IACOBINI&CO, CONSILIERI IN DREPTUL DE PROPRIETATE INDUSTRIALA SRL Bucuresti, Calea Mosilor, nr.258, bl. 4bis, ap.22, sector 2, Tel : 021/2104690 ; Fax : 021/2104793 E-mail : asimri@yahoo.com	DA
IACOBINI MIHNEA RĂZVAN 2003- 1261	IACOBINI&CO, CONSILIERI IN DREPTUL DE PROPRIETATE INDUSTRIALA SRL București, Calea Mosilor, nr.258, bl. 4bis, ap.22, sector 2, Tel : 021/2104690 ; Fax : 021/2104793 E-mail : asimri@yahoo.com	DA

IOACĂRĂ VALENTIN 99-50	ROVALCONS SRL -AGENȚIE DE PROPRIETATE INTELECTUALĂ Câmpina, Str. Orizontului, nr.1, bl. R10, ap.27, Jud. Prahova, Tel/Fax: 0244/371390; GSM : 0722 540580 e-mail: rovalcons@xnet.ro	DA
IOANITESCU TRAIAN 94-1053	CABINET INDIVIDUAL IOANIȚESCU TRAIAN București, Bd. Timișoara nr.49, Bl Cc6, ap.27, sector 6, Tel: 021/4402510	DA
ION RODICA-COCUȚA 93-1032	CABINET DE PROPRIETATE INDUSTRIALĂ « BIONPI » București, Calea Dorobanților 126-130, Bl. 8, et. 9 Ap. 50 sector 1, Tel/Fax: 021/2316549 GSM: 0723 187944, 0746184697 e-mail: bionpi@hotmail.com; bionpi@b.astral.ro	DA
ISOC DORIN 94-1052	INTEGRATOR CONSULTING –SRL Cluj-Napoca, Str. Dunării nr.25 bl. C1 ap.5, jud. Cluj Tel/Fax: 0264/442817, GSM: 0745235585 e-mail: Dorin.Isoc@aut.utcluj.ro	DA
ISTRATE ȘTEFAN 20-1175	SOLO INVENT S.R.L. București, Calea 13 Septembrie, nr. 104, bl. 48, ap. 8, sector 5, Tel/Fax: 021/4511497, GSM: 0744 313 229, solo_invent@yahoo.com	DA
ITU TEODORA 2003-1268	CONINFO S.R.L. Târgu Mures, str. Lacrimioarea nr.9, Tel:0265/210138, Fax: 0265/210109, GSM: 0745579934, e-mail: iton@itongrup.com, iton@rdslink.ro	DA
IVANCA MARIA ELISAVETA 93-1033	AGENȚIA DE PROPRIETATE INDUSTRIALĂ "LABIRINT" Arad, Str. Coriolan Petreanu nr. 28, Tel/Fax: 0257/255842, GSM: 0722 458129 e-mail: labirint@arad.ro	DA
IVĂNESCU GABRIEL DAN 96-1091	CABINET INDIVIDUAL- IVANESCU GABRIEL DAN Brașov, Str. Al. I. Cuza nr. 58 ap. 7, Tel/fax:0268/471650, GSM: 0722 248415, e-mail: d.ivanescu@xnet.ro	DA
LARCO IOAN 99-1145	PERSOANĂ FIZICĂ Iași, Bdul. Independenței nr. 23, bl. B 1-5, Tr. 5. et. 5, ap. 17, cod 700101, Tel. 0232/111146	DA
LARION ELISABETA- SONIA 92-9	ROMINVENT S.A. București, Str. Ermil Pangratti nr. 35, et.1, sect.1 Tel: 021/2312515, Fax: 021/2312550 e-mail: office@rominvent.ro	DA

LAZĂR DELIA SORINA 97-18	CABINET M. OPROIU-CONSILIERE ÎN PROPRIETATE INTELECTUALĂ București, Str. Popa Savu, nr. 42, parter, sector 1, Tel : 021/ 2602833, 021/2602834 Fax : 021/2602836, 021/2602835, office@oproiu.ro	DA
LAZĂR ELENA 97-28	CABINET DE PROPRIETATE INDUSTRIALA Buzău, Str.Unirii, Bl.16C, Ap. 12, Et.3 OP 1, CP 52, Tel/Fax:0238/435982, 0723328633, e-mail:publio@xnet.ro, publico@mail.local.ro	DA
LORENTĂ ALEXANDRU 92-6	INVENTA – AGENTIE DE PROPRIETATE INTELECTUALA S.R.L. București, Bdul Corneliu Coposu, nr. 7, bl. 104, sc.2, etaj 1, ap.31, sector 3, Tel : 021/3200285, Tel/Fax :021/3228325, inventa@mark-patent.ro	DA
LUCĂCEL MIHAIELA 2003- 1288	FARMEC SA Cluj Napoca,Str. Henri Barbusse nr.16,Tel :0264/433193, Fax : 0264/432543, GSM : 0745347813, e-mail : miha.cj@personal.ro	NU
MACAMETE ELENA 92-1003	ICPE-S.A. București, Splaiul Unirii 313, sect. 3 Tel: 021/3217230, Fax: 021/3216346	NU
MARINESCU RUXANDRA 2003-1271	PATENTMARK S.R.L. București, Str. Dr. N. Turnescu nr. 2, sector 5, Tel/fax 021/3121669, Fax: 021/2233963, e-mail: stema@pcnet.ro , 0722626875	DA
MIHAI LUCIAN 2001-1209	LINKLATERS MICULIȚI ȘI ASOCIATII S.C.P.A. București, Str. Nicolae Iorga, nr. 8, sector 1 Tel : 021/3071500, Fax : 021/3071555 e-mail: lucian.mihai@linklaters.com, lucian.mihai@drept.unibuc.ro	DA
MOHONEA CRISTIAN 97-62	PATENTMARK S.R.L. București, Str. Dr. N. Turnescu nr. 2, sector 5, Tel/fax 021/3121669, , Fax: 021/2233963, e-mail: stema@pcnet.ro	DA
MOHONEA LILIANA 97-61	PATENTMARK S.R.L. București, Str. Dr. N. Turnescu nr. 2, sector 5, Tel/fax 021/3121669, Fax: 021/2233963, e-mail: stema@pcnet.ro	DA
MUȘATESCU ANDRA OANA 20-1181	ANDRA MUSATESCU CABINET DE PROPRIETATE INDUSTRIALA București, Str. Drumul Taberei nr. 71, Bl. TD 42, sc. 1, et. 4, ap. 28, sector 6 GSM : 0722 879810 ; e-mail : amusatescu@dnt.ro	DA

NEACȘU GABRIELA 2003- 1230	ALLEGRA CONSULTING SRL București, Aleea Huedin nr.1, bl.5, sc.1, ap.5, sector4, GSM: 0722249961, Tel: 021/4504035, Fax: 021/4504035, gabriela.neacsu@allegra.ro	DA
NEGOMIREANU LIVIA 99-1140	CABINET INDIVIDUAL NEGOMIREANU LIVIA Bucuresti, Sos. Nicolae Titulescu nr.94, bl.14A, ap.127,sect.1, Tel: 021/2235637, GSM: 0722444719	DA
NEGRITU CONSTANTIN VALENTIN 2003- 1301	CABINET DE PROPRIETATE INDUSTRIALA "VALDO" Târgoviște, Str. Ion Ghica, bl.5A, ap.26, Tel: 0245/210415, Fax: 0245/212501, 0744837583, e-mail: valentin_n_tgv@yahoo.com	DA
NICOLAESCU DANIELLA- OLGA 92-1006	ROMINVENT S.A. București, Str. Ermil Pangratti nr. 35, et.1, sect.1 Tel: 021/2312515, Fax: 021/2312550 e-mail: office@rominvent.ro	DA
NICOLAE IOAN 93-22	CABINET INDIVIDUAL "INDEPENDENT PROPRIETAR AGENT" București, sector 5, Str. Fabrica de chibrituri nr. 42 Tel: 021/3352938, GSM: 0722 610635	DA
NIȚĂ FLORINA 96-1083	OLTCHIM SA Râmnicu Vâlcea, Str. Uzinei nr. 1, jud. Vâlcea Tel: 0250/736101/1225, Fax: 0250/735030 e-mail: oltchim@oltchim.onix.ro	NU
NIȚU ION 2000-1204	CABINET INDIVIDUAL – NITU ION Constanta, bl. Tomis, nr.46, et.2, camera 26, Tel: 0241/512608, mobil: 0723317298	DA
OPREA MARILENA 2003-1277	V&F INTELLECTUAL PROPERTY CONSULTING S.R.L. București, Str. Mărgelelor nr.6, Bl. 304, sc.4, ap.45, sector 6, Tel: 021/3140283, Fax: 021/3140290, e-mail: opream@vf.ro, GSM: 0722259260	DA
OPROIU MARGARETA 92-8	CABINET M. OPROIU-CONSILIERE ÎN PROPRIETATE INTELECTUALĂ București, Str. Popa Savu, nr. 42, parter, sector 1, Tel : 021/2602834, 021/2602833, Fax : 021/2602836, 021/2602835, P.O.Box 2-229, e-mail : office@oproiu.ro	DA
OSIESCU TRAIAN 99-1138	OSTER – SOCIETATE CIVILA PROFESIONALA DE PROPRIETATE INDUSTRIALA Bucuresti, Str. Batiste nr.35, ap. 23, sector 2, cod 020935, Tel/Fax: 021/3147249 , GSM: 0721254270, traianosiescu@xnet.ro	DA

PALKO SORINA-IUSTINA 99-1150	AEROSTAR S.A. Str. Condoriilor, nr. 9, Bacău Tel : 0234/175 070, Fax : 0234/ 172 023, e-mail : aerostar@aerostar.ro	NU
PĂUNEȚ ALEXANDRINA 2003- 1245	INTELLIA CONSULTING SRL Iasi, str. Petre Ispirescu, nr.3A, bl.A3, sc.B, ap.44 Tel: 0726737527, e-mail: intellia@gmail.com	DA
PEICIU ADRIANA 2003-1289	CABINET INDIVIDUAL PEICIU ADRIANA Bucuresti, str. Stefan cel Mare nr.230, Bl.46, ap.47, Tel/fax: 021/2360317, 2104132	DA
PETRACHE OCTAVIAN 20-1192	INTELECT S.R.L. Oradea, B-dul Dacia nr. 48, Bl. D10, Ap.3, OP 9- CP128, Tel 0259/153847, Fax:0259/268094 GSM: 0745 040831, e-mail: intelect@rdslink.ro	DA
PETREA DANA MARIA 2003- 1223	CABINET M. OPROIU-CONSILIERE ÎN PROPRIETATE INTELECTUALĂ București, Str. Popa Savu, nr. 42, parter, sector 1, Tel : 021/2602834, 021/2602833, Fax : 021/2602836, 021/2602835, P.O.Box 2-229, e-mail : office@oproiu.ro	DA
PIOARU GRAȚIELA GEORGETA 97-1112	ROMPROSPER SERVIMPEX SRL București, Șos. Mihai Bravu nr. 294, bloc 6, sc. B, ap. 63, sector 3, Tel : 021/3222857, Fax :3207419, Mobil :0744654128 ;0744536405 e-mail : piva@hades.ro; piva@xnet.ro	DA
PIOARU RALUCA ANDREEA 99-56	ROMPROSPER SERVIMPEX SRL București, Șos. Mihai Bravu nr. 294, bloc 6, sc. B, ap. 63, sector 3, Tel : 021/3222857, Fax :3207419, Mobil :0744654128 ;0744536405 e-mail : piva@hades.ro; piva@xnet.ro	DA
POP CĂLIN RADU 96-50	CABINET ENPORA S.R.L. București, str. George Calinescu nr.52A, ap.1, 011694, Tel: 021 2300990; 031 1001634, Fax: 021 2302311; 031 1007927, pop@patents.ro	DA
POP MOTOGNA CLELIA 2004 - 1351	CONSTANTIN GHIȚA OFFICE SRL Timișoara, str. Take Ionescu nr. 24-28 sc. B, ap. 2, Tel/Fax: 0256/435976, : ghita@mail.dnttm.ro	DA
POP VIRGINIA DAISY 92-2	CABINET ENPORA S.R.L. București, str. George Calinescu nr.52A, ap.1, 011694, Tel: 021 2300990; 031 1001634, Fax: 021 2302311; 031 1007927, pop@patents.ro	DA
POPA CRISTINA 20-1193	ROMINVENT S.A. București, Str. Ermil Pangratti nr. 35, et. 1, sect. 1 Tel: 021/2312515, 2312541, Fax: 021/2312550, 2312454,e-mail: office@rominvent.ro	DA

POPESCU ANGELA 97-1103	ARIANA GRUP SRL Brasov, Str. Carpenului nr.3, bl.A4, ap.29, Tel :021/3243756 GSM : 0723051279, angela_intelect@yahoo.com	DA
POPESCU LIVIA 2004-1312	CABINET POPESCU LIVIA Bucuresti, bd. Camil Ressu 27, bl.N1, ap.188 Tel: 021/3481010, liviap25@yahoo.com	DA
POPESCU RADU-ROMEO 2001-1207	CABINET POPESCU RADU ROMEO București, Bd. Corneliu Coposu nr. 3,bl.101,sc.3,et.4, ap.50, sector 3, GSM : 0722 510598, e-mail : rropescu@xnet.ro	DA
PUȘCAȘU DAN 94-1056	LOYAL PARTNERS – AGENȚIE DE PROPRIETATE INTELECTUALĂ SRL Galați, Str.Brailei nr.210 bis, bl.C3B, ap.10 Tel/Fax: 0236/464847 ; GSM: 0722 744241; e-mail:loyal@geniusnet.ro	DA
RADU DANIELA 2003-1240	GRUP ROMET SA Șos. Brailei nr.15, Buzau Tel : 0238/710301 Fax : 0238/710300 GSM : 0745452268, danalex_r@yahoo.com	NU
RASKAI MARIA MAGDALENA 93-28	RASKAI M M BREVMARC CONSULT S.R.L. Dej, Str. Unirii, nr.3,BL.d8, ap.7, judetul Cluj, 405200, Tel/Fax: 0264/211847, GSM: 0742084050	DA
RĂDULESCU MELANIA STELA 95-36	ROMINVENT S.A. București, Str. Ermil Pangratti nr. 35, et.1, sect.1 Tel: 021/2312515, Fax: 021/2312550 e-mail: office@rominvent.ro	DA
RĂDULESCU MIOARA 96-47	INVENTA - AGENTIE DE PROPRIETATE INTELECTUALA S.R.L. București, Bdul Corneliu Coposu, nr. 7, bl. 104, sc.2, etaj 1, ap.31, sector 3, Tel : 021/3200285, Tel/Fax : 021/3228325, inventa@mark-patent.ro	DA
RATĂ GRIGORE 92-3	RATZA SI RATZA SRL București, B-dul A.I. Cuza Nr. 52-54, Sect.1 Tel :021/2601348, Fax : 021/2601349 email : office@ratza-ratza.com, gregory@ratza-ratza.com	DA
ROBU MARICICA 99-1133	PETROTUB SA Str.Stefan cel Mare,Nr.246, Jud Neamț, Roman Tel: 0233/748201, Fax: 0233/748405	NU
ROMAN IOAN 99-1152	IAR S.A. GHIMBAV Brașov, Str. Aeroportului nr. 1, Tel: 0268/475269/1076,Fax: 0268/475287, Mobil :0745145535, e-mail: ioanry@yahoo.com	NU

ROȘU OANA NICOLETA 2004- 1330	AGRICOLA INTERNAȚIONAL SA Bacău, Calea Moldovei nr.94, Tel : 0234/ 577600, Fax: 0234/ 516573, Mobil: 0744838768, marketing@agricola.ro	NU
SECĂREANU DOINA MARIA 2003-1286	INVENTA - AGENTIE DE PROPRIETATE INTELECTUALA S.R.L. București, Bdul Corneliu Coposu, nr. 7, bl. 104, sc.2, etaj 1, ap.31, sector 3, Tel : 021/3200285, Tel/Fax : 021/3228325, e-mail : inventa@mark-patent.ro	DA
SOARE LILIANA 99-060	INVENTA - AGENTIE DE PROPRIETATE INTELECTUALA S.R.L. București, Bdul Corneliu Coposu, nr. 7, bl. 104, sc. 2, etaj 1, ap. 31, sector 3, Tel: 021/3200285, Fax: 021/3228325, inventa@mark-patent.ro	DA
SPRÂNCEANU NICOLAE 96-1097	“SPRÂNCEANU NICOLAE” AGENȚIE DE CONSULTANȚĂ ÎN PROPRIETATE INTELECTUALĂ ȘI TRANSFER DE TEHNOLOGIE Drobeta Turnu Severin Str. Gheorghe Ionescu Sisești nr. 96, bl.E2, sc.1, ap.8, Tel/Fax: 0252/311690; GSM:0721 796318 e-mail: NicolaeSprinceanu@yahoo.com	DA
STANCIU ADELINA 94-14	HARCOV A.P.I. SRL Sfântu Gheorghe, Jud Covasna Str. Nicolae Iorga nr. 61 bl. 10 E sc. B. ap.9 Tel. 0267/ 352 267, Mobil:0744435291	DA
STANCIU ION 94-1058	S.N.P. PETROM S.A.-SUCURSALA I.C.P.T. CAMPINA Jud. Prahova, Cămpina 105600, B-dul Culturii nr. 29, Tel:0244/334831, Fax: 0244/370323, e-mail: icpt_ri@easy.net.ro	NU
STĂNCESCU ALIN CRISTIAN 2003-1278	LEGAL BRAND S.R.L. București, Str. Nicolae Licăreț nr.1, bl.33, sc.C, ap.107,Tel: 0722607380, legal.brand@easynet.ro	DA
STĂNCESCU ANCA 20-1194	LEGAL BRAND S.R.L. București, Str. Nicolae Licăreț nr.1, bl.33, sc.C, ap.107,Tel: 0722674635, legal.brand@easynet.ro	DA
STIOPU NORICA 2003-1280	MOBILENIA SRL București, Șos. Pantelimon nr.161, sector 2, Tel : 021/2506270 Fax : 021/2507456 e-mail : norica.stiupu@mobilenia.com	NU
STOIAN IOAN 92-1008	AGENȚIE DE PROPRIETATE INDUSTRIALĂ ȘI TRANSFER TEHNOLOGIC “STOIAN IOAN” Roman, B-dul Republicii, bloc 46, sc. C, ap. 35, jud. Neamț, Tel/Fax: 0233/739441, GSM: 0745 643738	DA

STRECHE GHERGHINA 97-1116	S.N.P. PETROM S.A. București, Calea Victoriei nr. 109, sector 1, Tel: 021/2125001, Fax: 021/3138629 e-mail: gherghina.streche@petrom.ro	NU
STURZA IOANA 99-59	CABINET M. OPROIU-CONSILIERE ÎN PROPRIETATE INTELECTUALĂ București, Str. Popa Savu, nr. 42, parter, sector 1, Tel : 021/ 2602833, 021/2602834, Fax : 021/2602836, 021/2602835, P.O.Box2-229, e-mail : office@oproiu.ro	DA
STURZA OANA ALINA 2003- 1224	CABINET M. OPROIU-CONSILIERE ÎN PROPRIETATE INTELECTUALĂ București, Str. Popa Savu, nr. 42, parter, sector 1, Tel : 021/2602834, 021/2602833, Fax : 021/2602836, 021/2602835, P.O.Box 2-229, e-mail : office@oproiu.ro	DA
SULIMAN MARIA- GABRIELA 99-1147	AGENȚIA NAȚIONALĂ A MEDICAMENTULUI București, Str. Av. Sănătescu nr. 48 Tel.: 021/2241710/369, Fax: 021/2243497 e-mail: mariasuliman @anm.ro	NU
SZENTE SÁNDOR 99-48	SZENTE SÁNDOR Odorheiu Secuiesc, str. Victoriei, nr. 41, bl. U6, et.1, ap. 4, județ Harghita, cod poștal 535600, Tel. /fax 0266/219143, e-mail: prooffice@szente.ro	DA
ȘANTA VALENTINA 2003-1227	GEDEON RICHTER ROMANIA SA Tg.Mures, Str. Cuza Voda, nr. 99-105, Tel: 0265/233675, 0265/264067, Fax: 0265/268875, cod postal 540306 e-mail: vsanta@gedeon-richter.ro; office@gedeon-richter.ro	NU
ȘOVA DAN-EUGEN 93-1013	PIDES-CABINET DE PROPRIETATE INDUSTRIALĂ București, Str. Valea Buzăului, nr. 10, bl. G30, ap. 36, sector 3, Tel: 021/3455351 GSM: 0723708632 e-mail: sova@cna.ro	DA
ȘOVAR IOAN 95-32	CABINET DE PROPRIETATE INDUSTRIALĂ S.I. SRL Timișoara, Str. Moise Doboșan nr.110, cod 300600 Tel.0256/475105;GSM: 0722 984909, e-mail: ioan_sovar@yahoo.fr	DA
TĂRĂBÎC LUCIAN 20-1195	LUTARIS INTELPROT S.R.L. Timisoara, 300686, Str. Sirius nr.9, sc.A, ap.8, Tel/Fax: 0256/489301, Mobil: 0742143718, 0723319154, e-mail: qualitarium@qualitarium.ro	DA
TĂTARU DOINA 95-19	PERSOANĂ FIZICĂ Piatra Neamț, Str. Apele Minerale nr. 4, Tel: 0233/223602, e-mail: doina_tataru@msn.com	DA

TEODORESCU DAN MIHAI 92-11	INTEL PROPERTY CONSULT București, Str. Ion Maiorescu, nr.42A, sector 2, Tel: 021/6192276, Fax:021/2123364, GSM: 0744506010	DA
TEODORESCU MIHAELA 95-30	ROMINVENT S.A. București, Str. Ermil Pangratti nr. 35, et.1, sect.1 Tel: 021/2312515, Fax: 021/2312550 e-mail: office@rominvent.ro	DA
TUDOR DANIELA 99-136	PHARMAPLANT BIOGALENICA SRL București Splaiul Unirii nr. 313 , Sector 3 Tel/Fax : 021/3464818; 3464808, GSM : 0745793189 e-mail:pharmaplant@ines.ro, daniela_tudor@pharmaplant.ro	NU
ȚOȚU IOAN 20-1196	N.P.C. Ș.R.L. Brasov, str. Alexandru cel Bun, nr.13, bl.E28, ap.7, cod 500025, OP 1 – CP 298, GSM: 0744520357, e-mail: totu@unitbv.ro	DA
ȚULUCA DOINA 96-48	INVENTA - AGENTIE DE PROPRIETATE INTELECTUALA S.R.L. București, Bdul Corneliu Coposu, nr. 7, bl. 104, sc.2, etaj 1, ap.31, sector 3, Tel : 021/3200285, Tel/Fax : 021/3228325, GSM :0744 339649, e-mail : inventa@mark-patent.ro	DA
ȚURCANU CONSTANTIN 92-10	INVENTA - AGENTIE DE PROPRIETATE INTELECTUALA S.R.L. București, Bdul Corneliu Coposu, nr. 7, bl. 104, sc.2, etaj 1, ap.31, sector 3, Tel : 021/3200285, Tel/Fax : 021/3228325,GSM : 0744 324510, e-mail : inventa@mark-patent.ro	DA
UDREA ELENA RODICA 94-25	OSTER – Cabinet individual de proprietate Industrială Bucuresti, Str. Batistei nr.35, ap. 23, sector 2 Tel/Fax: 021/3147249 GSM: 0721254270, e-mail: traianosiescu@xnet.ro	DA
VASILESCU RALUCA 95-37	CABINET M. OPROIU-CONSILIERE ÎN PROPRIETATE INTELECTUALĂ București, Str. Popa Savu, nr. 42, parter, sector 1, Tel : 021/2602834, 021/2602833, Fax : 021/2602836, 021/2602835, office@oproiu.ro	DA
VELCEA MARIAN 94-26	INVEL – AGENTIE DE PROPRIETATE INDUSTRIALĂ București, str. Ion Ghica nr.3, ap.20 Fax: 021/4303542, GSM: 0723205048, 0788374511, e-mail: office@invel.ro	DA

VELICU ANCA 2003- 1275	CABINET ENPORA S.R.L. București, str. George Calinescu nr.52A, ap.1, 011694, Tel: 021 2300990; 031 1001634, Fax: 021 2302311; 031 1007927, pop@patents.ro	DA
VELȚAN LOREDANA 99-45	INVENTA - AGENTIE DE PROPRIETATE INTELECTUALA S.R.L. București, Bdul Corneliu Coposu, nr. 7, bl. 104, sc.2, etaj 1, ap.31, sector 3, Tel : 021/3200285, Tel/Fax :021/3228325, e-mail : inventa@mark-patent.ro	DA
VIRGILIUS VASILACHE 2003-1228	EDIPLAST S.R.L. Tg. Mureș, Str. Măgurei nr.25, ap.2, Tel/Fax: 0265/263775, GSM: 0744394036, moniadel@artelecom.net	DA
VIȘOIU LILIAN CĂTALIN 2003-1246	CABINET DE PROPRIETATE INDUSTRIALA "VIȘOIU LILIAN CĂTALIN" București, Str. Alexandru Vlahuta nr.3, bl. M48, sc.A, ap.7, sector 3, Tel/Fax: 021/3207251, GSM: 0744480657, visoiucatalin@yahoo.com, www.visoiucatalin.home.ro	DA
VLAD CONSTANTIN 20-1199	VLAD CONSTANTIN Constanța, Bdul. 1 decembrie 1918 nr. 5, bl.F16, ap.34, Tel/Fax: 0241/625643, GSM: 0722 370300, e-mail: vlad@gmb.ro	DA
VOICU ALEXANDRA 92-5	A.G.V. - AGENȚIE DE PROPRIETATE INDUSTRIALĂ SRL București, B-dul Magheru, nr. 9, sc. 2, et.9, ap. 89, sector 1, PO BOX 22-246, Tel/Fax: 021/3153684	DA

Notă: Listele privind consilierii în proprietate industrială s-au tipărit conform datelor trimise de Camera Națională a Consilierilor în Proprietate Industrială, din România. Pentru relații suplimentare, vă rugăm să vă adresați doamnei ing. Doina Țuluca.

ORDIN nr. 03/15.01.2002

În temeiul art. 6 alin. 3 din HG nr. 573/07.09.1998 și a Deciziei Primului Ministru nr. 45/13.03.1998, Directorul General al Oficiului de Stat pentru Invenții și Mărci emite următorul:

ORDIN

Articol unic: Lista centrelor regionale, cuprinzând datele utile și instituțiile gazdă, așa cum sunt prezentate în anexă, se publică în Buletinul Oficial de Proprietate Industrială, împreună cu prezentul Ordin.

Director General

ing. Gábor VARGA

CENTRE REGIONALE PENTRU PROMOVAREA PROPRIETĂȚII INDUSTRIALE, ÎN ROMÂNIA

Coordonatorul activității Centrelor Regionale din partea OSIM:

ing. Florin POPA tel: 01 315 19 66/221; 01 315 19 64/221; 314 59 65/221
Fax: 01 312 38 19
Mobil: 0723 33 07 52
E-mail: florin.popa@osim.ro sau office@osim.ro

BACĂU

- str. Libertății nr. 1, cod 600052, județul Bacău
- tel: 0234/570010 /130, 146
- fax: 0234/571070
- mobil: 0744538409
- e-mail: camerabc@cciabc.ro
- [www.cciabc.ro /servicii.htm](http://www.cciabc.ro/servicii.htm)
- Coordonator activitate Centru: dl. Doru SIMOVICI - Președinte CCIA
- Director centru: ing. Gh. GHIVNICI

BISTRIȚA-NĂSĂUD

CAMERA DE COMERȚ, INDUSTRIE ȘI AGRICULTURĂ BISTRIȚA-NĂSĂUD, pentru CRPPPI

- Adresa sediului: str. Petre Ispirescu nr. 15A, Bistrița, Bistrița 420081, județul BISTRIȚA-NĂSĂUD
- Adresa de corespondență: *Oficiul Poștal 1, Căsuța Poștală 18, Bistrița, județul BISTRIȚA-NĂSĂUD*
- tel: 0263 230640; 230400; 210038
- fax: 0263 230640; 210039
- e-mail: office@ccibn.elcom.ro
relatii@ccibn.elcom.ro
- Coordonator: dl. Vasile BAR- Președinte CCIA Bistrița
- Responsabil centru: dl. ing. Daniel Cristian BALAN

BRĂILA

- str. Pensionatului nr. 3, C.P. 6-42, Brăila cod 810245, județul BRĂILA
- tel: 0239 612 388
- tel/fax: 0239 613716; 613172; 614324
- e-mail: cciabr@brx.ssibr.ro
- Coordonator: dl. Ioan CHIRIACESCU, Director executiv CCIA
- Responsabil centru: d-na ing. Anca VASILIU

BRAȘOV

- Adresa de vizitare și consultanță: Colina Universității, Corp I
- Adresa de corespondență: Brașov 500500, județul BRAȘOV, O.P.1, C.P. 298
- tel: 0268 412921/196
- fax: 0268 476241
- e-mail: totu@unitbv.ro
- Coordonator activitate Centru: dl. Ioan TOTU, mobil: 0744 520357
- Persoană contact: d-na Simona HRITCU

CONSTANȚA

- str. Mircea cel Bătrân nr. 84, bl. MF1, cod 900658, județul CONSTANȚA
- tel: 0241 618475;619854;
- fax: 0241 619454
- e-mail: office@ccina.ro
drc@ccina.ro
- www.ccina.ro
- Coordonator activitate Centru: dl.C. JUGANARU - director executiv CCINA
- persoane contact: d-na ing. Adriana BAROTHI (mobil 07222754416)
d-na cons. jurist I.F.CARSTEA

CRAIOVA

- str. Libertății nr. 15, Corp Administrativ Universitate, camera 208-209, Craiova
cod 200583, județul DOLJ
- tel/fax 0251 134880
- e-mail: inventii@administrativ.ucv.ro
- e-mail: ghmanolea@em.ucv.ro
- www.central.ucv.ro/newwebpg/ciitt/CRPPI.htm
- Coordonator: dl. prof. univ. dr. Gheorghe MANOLEA - tel : 0744771432
- persoană contact: ing.Catalin NEDELICUT

GALAȚI

- str. Mihai Bravu nr. 46, cod 800208, CCIA Galați, județul GALAȚI
- tel: 0236 460312; 473580
- fax: 0236 460650
- e-mail: camcomin@xnet.ro
- www.cciagl.xnet.ro
- Coordonator: dl. Dan Lilion GOGONCEA - Președinte CCIA Galați
- Responsabil centru: dl. Dumitru GHECENCO

IAȘI

- Universitatea Gheorghe Asachi, Institutul Național de Inventică, b-dul CAROL
nr. 3-5, P.O. Box 727- IAȘI - 3, cod 700506, județul IAȘI
- tel/fax 0232 214763
- e-mail: bplaht@athena.mt.tuiasi.ro
- Coordonator: dl. prof. univ. dr. ing. Boris PLAHTEANU

BAIA MARE

- str. Melodiei nr. 2/P3, Baia Mare cod 430353, județul MARAMUREȘ
- tel./ fax : 0262 213753
- e-mail: crpppimm@bic.cdimm.org
sorin@bic.cdimm.org
carmen@bic.cdimm.org
- www.crpppimm.cdimm.org
- Coordonator: Nicolae DASCALESCU - Director CDIMM
- Persoane contact: ing. Sorin IANCU - director centru
ing. Carmen NEACSU

ORADEA

- str. Roman Ciorogariu nr. 65, P.O Box 211, cod 410009, județul BIHOR
- tel: 0259 417807; 135104; 135202; 135017
- fax: 0259 47 0015
- e-mail: secretariat@ccibh.ro
- Coordonator activitate Centru: dl. Ioan GLAJARU- Președinte CCIA
- persoană contact: d-na Mihaela SECARĂ

SFÂNTU GHEORGHE

- județul COVASNA - Sediul ASIMCOV, str. Martinovics nr. 2, O.P.1, C.P. 167, cod 520009
- tel/fax: 0267 31 81 52
- e-mail: stanciu@planet.ro
- Coordonator: dl. Miklos Levente BAGOLY- Președinte ASIMCOV
- Responsabil centru: d-na Adelina STANCIU - telefon: 0744435291

SUCEAVA

- str. Universității nr. 15-17, cod 720229, județul SUCEAVA
- tel. 0230 521506; 520099
- fax. 0230 520099; 521506
- e-mail: cci@cci.usv.ro
- Coordonator: dl. Ioan HEROIU - Președinte CCIA
- Responsabil centru: cons. jur. Ovidiu DONTU
- persoană contact: ing. Mircea POPOVENIUC, tel.direct 0230 523587

TÂRGU MUREȘ

- Centrul Regional de Promovare a Protecției Proprietății Industriale
- str. Henri COANDĂ nr. 1, cod 540045, județul Mureș
- tel. 0265 269522; fax 0265 263300
- e-mail: plesagho@yahoo.com
- Coordonator: dl. dr. Octavian PLESA - Director General

TIMIȘOARA

- str. Piața Victoriei nr.3 , parter, cod 300030, județul TIMIȘ
- tel. 0256 490766; 0256-497136; fax 0256 490311
- e-mail: cpmq@cciat.ro sau
ccda@cciat.ro
- www.cciat.ro
- Coordonator: dl. Emil MATEESCU - Președinte CCIA
- Responsabil centru: Aurelia CHIRA - consilier

Colegiul de redacție

Dr. ing. Gheoghe Bucșă - *Șef Serviciu Desene și Modele Industriale*

Cristina-Maria Bararu - *Șef Serviciu Editură - Tipografie*

Mihaela Târcolea - *Consilier editorial*

Mihaela Uhr

Elena Graciov

Cristina Stamate - *Redactor responsabil BOPI - Secțiunea DMI*

Bogdana Codrean - *Tehnoredactor*



Editare și tehnoredactare computerizată: **Editura OSIM®**

Coperta: *Cristina-Maria Bararu*

Tiparul executat sub comanda nr. 83/2005, la

Tipografia OFICIULUI DE STAT PENTRU INVENȚII ȘI MĂRCI, BUCUREȘTI

Directia - Redactia - Administratia
OFICIUL DE STAT PENTRU INVENTII SI MARCI
Str. Ion Ghica nr. 5, Sector 3, telefon: + 4021 315.19.66;
fax: + 4021 312.38.19
e-mail: office@osim.ro http: www.osim.ro
BUCURESTI - ROMÂNIA

Tehnoredactare si tipar: OFICIUL DE STAT PENTRU INVENTII SI MARCI