

**OFICIUL DE STAT
PENTRU
INVENȚII ȘI MĂRCI**

ROMÂNIA



**BULETIN OFICIAL
DE
PROPRIETATE
INDUSTRIALĂ**

**Secțiunea
DESENE ȘI MODELE INDUSTRIALE
(Design industrial)**

Nr. 11/2005



OFICIUL DE STAT PENTRU INVENȚII ȘI MĂRCI

BULETIN OFICIAL DE PROPRIETATE INDUSTRIALĂ

**SECȚIUNEA DESENE ȘI MODELE INDUSTRIALE
(DESIGN INDUSTRIAL)**

11

Publicat la 30 noiembrie 2005

© Toate drepturile sunt rezervate O.S.I.M. Această publicație nu va putea fi reprodusă în tot sau în parte, în nici un mod, fără autorizație prealabilă.

BULETIN OFICIAL DE PROPRIETATE INDUSTRIALĂ

Nr. 11

30 noiembrie 2005

OFICIUL DE STAT PENTRU INVENȚII ȘI MĂRCI

Direcția-Redacția-Administrația

str. Ion Ghica nr. 5, sector 3
telefon: + 4021.315.19.66
fax: + 4021.312.38.19
e-mail: office@osim.ro
e-mail: editura@osim.ro
http:// www.osim.ro

BUCUREȘTI-ROMÂNIA

ISSN-1223-7728

CUPRINS GENERAL

Prezentare BOPI	5
Coduri normalizate OMPI, utilizate în BOPI	8
Cereri de înregistrare a desenelor și modelelor industriale, depuse la O.S.I.M.	11
Lista cererilor de înregistrare a desenelor și modelelor industriale publicate, aranjate	
• în ordinea crescătoare a numerelor de înregistrare	117
• în ordinea alfabetică a solicitanților	121
Desenele și modelele industriale înregistrate în Registrul Național al desenelor și modelelor industriale (DMI), conform hotărârii comisiei de specialitate a O.S.I.M.	
• DMI depuse pe cale internațională.	131
• DMI depuse pe cale națională	132
Anulare certificate de înregistrare desene și modele industriale	135
Lista cererilor de desene și modele industriale, respinse conform hotărârii comisiei de specialitate a O.S.I.M.	139
Modificări în situația juridică	143
Erate	147
Diverse	
• Lista consilierilor în proprietate industrială și a mandatarilor autorizați în proprietate industrială	157
• Centre regionale pentru promovarea proprietății industriale, în România	189

SOMMAIRE

Présentation du BOPI	5
Codes normalisés de l'OMPI utilisés dans BOPI	8
Demandes d'enregistrement des dessins et des modèles industriels déposées à l'OSIM	11
Liste des demandes d'enregistrement des dessins et des modèles industriels publiées, <ul style="list-style-type: none">• ordonnée selon l'ordre croissant des numéros de l'enregistrement• ordonnée selon l'ordre alphabétique des déposants	117 121
Dessins et modèles industriels enregistrés au Registre National des Dessins et des Modèles Industriels conformément à la décision de la Commission de Spécialité de l'Office d'État pour les Inventions et les Marques <ul style="list-style-type: none">• DMI déposés par voie internationale ..• DMI déposés par voie nationale	131 132
Annulation des certificats d'enregistrement des dessins et modèles industriels	135
Liste des demandes d'enregistrement refusées conformément à la décision de la Commission de Spécialité de l'Office d'État pour les Inventions et les Marques	139
Modifications dans la situation juridique du titulaire	143
Erates	147
Miscellanées <ul style="list-style-type: none">• Liste des conseils en propriété industrielle et des mandataires agréés en propriété industrielle• Centres régionaux pour la promotion de la propriété industrielle en Roumanie ..	157 189

CONTENTS

Introducing BOPI	5
WIPO normalised codes used in BOPI	8
Applications of registration of industrial designs filed at OSIM	11
List of the applications of registration of published industrial designs arranged <ul style="list-style-type: none">• in breeder succession of registration numbers• in alphabetical order of the depositors	117 121
Industrial designs registered in the National Register of Industrial Designs according to the decision of the State Office for Inventions and Trademarks design commission <ul style="list-style-type: none">• DMI deposited on international way ...• DMI deposited on national way	131 132
Cancellation of certificates for registration of the designs and industrial models	135
List of the applications of registration applications refused with the decision of the State Office for Inventions and Trademarks design commission	139
Changes in the owner's legal status	143
Erratum	147
Miscellaneous <ul style="list-style-type: none">• List of industrial property attorneys and industrial property authorized representatives• Regional centres for the promotion of property in Romania	157 189

In Buletinul Oficial de Proprietate Industrială, cererile de înregistrare a desenelor și modelelor industriale depuse la O.S.I.M. - Sectorul desene și modele industriale, pentru care s-au constituit depozite reglementare, se publică în ordinea claselor:

- CLASA 01** - Produse alimentare
- CLASA 02** - Articole de îmbrăcăminte și mercerie
- CLASA 03** - Articole de voiaj, cutii, umbrele și obiecte personale, necuprinse în alte clase
- CLASA 04** - Perii
- CLASA 05** - Articole textile neconfeționate, materiale din fibre sintetice sau naturale
- CLASA 06** - Mobilier
- CLASA 07** - Articole de menaj, necuprinse în alte clase
- CLASA 08** - Articole și utilaje casnice de metal
- CLASA 09** - Ambalaje și recipiente pentru transportul sau păstrarea mărfurilor
- CLASA 10** - Ceasornicărie și alte instrumente de măsură, instrumente de control și de semnalizare
- CLASA 11** - Obiecte ornamentale
- CLASA 12** - Mijloace de transport și de ridicat
- CLASA 13** - Aparate de producere, distribuție și transformare a energiei electrice
- CLASA 14** - Aparate de înregistrare, de telecomunicații și prelucrare a informațiilor
- CLASA 15** - Mașini necuprinse în alte clase
- CLASA 16** - Articole fotografice, cinematografice sau optice
- CLASA 17** - Instrumente muzicale
- CLASA 18** - Imprimerie și mașini de birou
- CLASA 19** - Papetărie, articole de birou, materiale pentru arte, învățământ
- CLASA 20** - Echipamente pentru vânzare și publicitate, semne luminoase, indicatoare
- CLASA 21** - Jocuri, jucării, corturi și articole de sport
- CLASA 22** - Arme, articole pirotehnice, articole pentru vânătoare, pescuit sau distrugerea animalelor dăunătoare
- CLASA 23** - Instalații pentru distribuția fluidelor, instalații sanitare de căldură, de ventilație și condiționare a aerului, combustibili solizi
- CLASA 24** - Medicină și laboratoare
- CLASA 25** - Construcții și elemente de construcții
- CLASA 26** - Aparate de iluminat
- CLASA 27** - Tutun și articole pentru fumători
- CLASA 28** - Produse farmaceutice sau cosmetice, articole și instrumente pentru toaletă
- CLASA 29** - Dispozitive și echipamente contra incendiilor, pentru prevenirea accidentelor sau salvare
- CLASA 30** - Articole pentru îngrijirea sau întreținerea animalelor
- CLASA 31** - Mașini și aparate pentru prepararea mâncărilor și a băuturilor, necuprinse în alte clase
- CLASA 99** - Diverse

* Conform Aranjamentului de la Locarno, din 8 octombrie 1968, revizuit în 1998.

CONDIȚII DE VÂNZARE A
BULETINULUI OFICIAL DE PROPRIETATE INDUSTRIALĂ

Buletinul Oficial de Proprietate Industrială se poate obține de la **Oficiul de Stat pentru Invenții și Mărci**, str. Ion Ghica nr. 5, sector 3, București.

- Relații despre condițiile anuale de abonare le puteți obține de la O.S.I.M., telefon +4021.315.19.66, +4021315.19.64, +4021314.59.66, +4021314.59.54, interior 203 sau 275.
- Prețul unui abonament la publicația BOPI- Invenții este de 3.500.000 lei.
- Prețul unui exemplar individual este de 350.000 lei/număr, în limita stocurilor disponibile.
- În cazul în care vor interveni modificări ale prețurilor, acestea vor fi anunțate.

- Începând cu data de 1 septembrie 2004, contul OSIM este:
- IBAN RO 89TREZ 7005025XXX000278, Direcția de Trezorerie și Contabilitate Publică a Municipiului București (DTCPMB)
- cod fiscal 4266081.

- Începând cu data de 1 septembrie 2004, conturile OSIM de la Banca Comercială Română, Sucursala Doamnei, sunt:
- cont dolari USA - IBAN RO29RNCB5025000007740002
- cont Euro - IBAN RO61RNCB5025000007740008
- cont Franci elvețieni - IBAN RO45RNCB5025000007740005

Programul de lucru cu publicul, al Registraturii O.S.I.M., este următorul:

luni - joi: 8,30 - 16,00
vineri: 8,30 - 13,30

CERERI DE ÎNREGISTRARE A DESENELOR ȘI MODELELOR INDUSTRIALE DEPUSE

(conform Legii nr. 129/29.12.1992 privind protecția
Desenelor și Modelelor Industriale)

În cuprins, sunt publicate cererile pentru care s-a cerut protecția în România, inclusiv cele conform Aranjamentului de la Haga, pentru care România a fost desemnată, și care au fost publicate în Buletinul Internațional de Desene și Modele Industriale.

Publicarea cererilor internaționale în Buletinul Oficial de Proprietate Industrială se face gratuit, cuprinzând doar datele bibliografice și nu produce efecte juridice, scopul fiind informarea persoanelor interesate.

*

*

*

The applications requesting protection of industrial designs in Romania are published, the ones under the Hague Agreement for which Romania has been designated included which applications have been published in the International Bulletin of Industrial Designs.

Publication of international applications in the Official Bulletin of Industrial Property is free of charge and only comprises the bibliographic data and produces no legal effects, its aim being that of informing the interested persons.

Extras din codurile normalizate ale Organizației Mondiale a Proprietății Intelectuale - OMPI - (norma ST3)
referitoare la organizațiile internaționale și țările care eliberează sau înregistrează titluri de proprietate industrială și care se regăsesc frecvent în Buletinul Oficial de Proprietate Industrială (lista este actualizată de OMPI, în 22 septembrie, 2005).

AD - Andora	EE - Estonia	KN - Saint Kitts și Nevis	RO - România
AE - Emiratele Arabe Unite	EG - Egipt	KP - Republica Populară Democrată Coreea	RU - Federația Rusă
AF - Afganistan	EH - Sahara Occidentală ³	KR - Republica Coreea	RW - Ruanda
AG - Antigua și Barbuda	EM - Oficiul pentru Armonizarea Pieței Interne (Mărci și Modele Industriale) (OHIM)	KW - Kuweit	SA - Arabia Saudită
AI - Anguilla		KY - Insulele Caimane	SB - Insulele Salomon
AL - Albania		KZ - Kazahstan	SC - Seychelle
AM - Armenia			SD - Sudan
AN - Antilele Olandeze			SE - Suedia
AO - Angola	EP - Oficiul European de Brevete (OEB) ⁽¹⁾	LA - Laos (Republica Democrată)	SG - Singapore
AP - Organizația Regională Africană de Proprietate Intelectuală (ARIPO) ¹	ER - Eritreea	LB - Liban	SH - Sfânta Elena
AR - Argentina	ES - Spania	LC - Santa Lucia	SI - Slovenia
AT - Austria	ET - Etiopia	LI - Lichtenstein	SK - Republica Slovacă
AU - Australia		LK - Sri Lanka	SL - Sierra Leone
AW - Aruba		LR - Liberia	SM - San-Marino
AZ - Azerbaidjan		LS - Lesotho	SN - Senegal
		LT - Lituania	SO - Somalia
		LU - Luxemburg	SR - Suriname
		LV - Letonia	ST - Sao Tomé și Príncipe
		LY - Libia	SV - Salvador
			SY - Siria
			SZ - Elveția
BA - Bosnia-Herzegovina	GA - Gabon	MA - Maroc	
BB - Barbados	GB - Anglia	MC - Monaco	
BD - Bangladesh	GC - Oficiul de Brevete al Consiliului de Cooperare pentru Statele Arabe din Golf (GCC)	MD - Republica Moldova	
BE - Belgia	GD - Grenada	MG - Madagascar	TC - Insulele Turques și Caïques
BF - Burkina Faso	GE - Georgia	MK - Macedonia	TD - Ciad
BG - Bulgaria	GH - Ghana	ML - Mali	TG - Togo
BH - Bahrein	GI - Gibraltar	MM - Mianmar	TH - Thailanda
BI - Burundi	GL - Groelanda	MN - Mongolia	TJ - Tadjikistan
BJ - Benin	GM - Gambia	MO - Macao	TL - Timor - Leste ⁷
BM - Bermude	GN - Guineea	MP - Insulele Mariana de Nord	TM - Turkmenistan
BN - Brunei Darussalam	GO - Guineea Ecuatorială	MR - Mauritania	TN - Tunisia
BO - Bolivia	GR - Grecia	MS - Montserrat	TO - Tonga
BR - Brazilia	GS - Georgia de Sud și Insulele Sandwich	MT - Malta	TR - Turcia
BS - Bahamas	GT - Guatemala	MU - Maurice	TT - Trinidad-Tobago
BT - Bhutan	GW - Guineea-Bissau	MV - Maldive	TV - Tuvalu
BV - Insula Bouvet	GY - Guiana	MW - Malawi	TW - Taiwan (Provincie Chineză)
BW - Botswana		MX - Mexic	TZ - Republica Unită a Tanzaniei
BX - Oficiul pentru Mărci Înregistrate, din Benelux (BBM) și Oficiul pentru Modele Industriale, din Benelux (BBDM) ²		MY - Malaezia	
BY - Belarus		MZ - Mozambic	
BZ - Belize		NA - Namibia	
		NE - Niger	UA - Ucraina
CA - Canada	HK - Hong-Kong	NG - Nigeria	UG - Uganda
CD - Republica Democrată Congo	HN - Honduras	NI - Nicaragua	US - Statele Unite ale Americii
CF - Republica Centrafricană	HR - Croația	NL - Olanda	UY - Uruguay
CG - Congo	HT - Haiti	NO - Norvegia	UZ - Uzbekistan
CH - Elveția	HU - Ungaria	NP - Nepal	
CI - Coasta de Fildeș		NR - Nauru	VA - Saint-Siège
CK - Insulele Cook	IB - Biroul Internațional al Organizației Mondiale de Proprietate Industrială (OMPI) ³	NZ - Noua Zeelandă	VC - Saint Vincent et Grenadines
CL - Chile	ID - Indonezia	OA - Organizația Africană de Proprietate Intelectuală (OAPI) ⁽¹⁾	VE - Venezuela
CM - Camerun	IE - Irlanda	OM - Oman	VG - Insulele Virgine Britanice
CN - China	IL - Israel	PA - Panama	VN - Vietnam
CO - Columbia	IN - India	PE - Peru	VU - Vanuatu
CR - Costa Rica	IQ - Irak	PG - Papua - Noua Guinee	WO - Organizația Mondială de Proprietate Intelectuală (OMPI) (Biroul Internațional) ⁽⁵⁾
CU - Cuba	IR - Iran (Republica Islamică)	PH - Filipine	WS - Samoa
CV - Insulele Capului Verde	IS - Islanda	PK - Pakistan	
CY - Cipru	IT - Italia	PL - Polonia	
CZ - Republica Cehă		PT - Portugalia	
DE - Germania ⁴		PW - Insulele Palau	YE - Yemen
DJ - Djibouti	JM - Jamaica	PY - Paraguay	YU - Serbia și Muntenegru ⁶
DK - Danemarca	JO - Iordania		
DM - Dominique	JP - Japonia		
DO - Republica Dominicană			
DZ - Algeria	KE - Kenia	QA - Qatar	ZA - Africa de Sud
	KG - Kirghistan	QZ - Oficiul European pentru Comunitatea Soiurilor de plante (CPVO)	ZM - Zambia
EA - Organizația Euroasiatică a Brevetului ⁽¹⁾	KH - Cambodgia		ZW - Zimbabwe
EC - Ecuador	KI - Kiribati		
	KM - Comore (Insule)		

- Organizații interguvernamentale (oficii regionale de brevete) ce acționează în folosul anumitor State Contractante, în cadrul PCT (Tratatul de Cooperare în domeniul brevetelor). În cazul Oficiului European de Brevete, acționează, de asemenea, ca Autoritate Internațională de Cercetare și Autoritate Internațională de Examinare Preliminară, în cadrul PCT.
- Oficiul de Mărci Înregistrate și Oficiul de Modele Industriale, din Benelux au înlocuit oficiile naționale din Belgia, Luxemburg și Olanda, în ceea ce privește acțiunile referitoare la mărci și modele industriale.
- În bazele de date electronice ale Registrului Internațional de Mărci, Biroul Internațional al OMPI folosește următoarele coduri adiționale, diferite de codurile active ale Standardului ST.3: "DD" pentru a desemna Germania fără teritoriul care, înainte de 3 octombrie, 1990, a constituit Republica Democrată Germania; "DT" pentru a desemna Germania fără teritoriul care, înainte de 3 octombrie, 1990, a constituit Republica Democrată Germania.
- Nume provizoriu.
- Codul "WO" este utilizat în legătură cu publicarea internațională sub PCT (Tratatul de Cooperare în domeniul brevetelor) (PCT), a cererilor internaționale, înregistrate la orice Oficiu receptor, membru PCT., dar, în aceeași măsură, și în legătură cu publicarea depozitelor modelelor industriale, în cadrul Acordului de la Haga privind Depozitul Internațional al Modelelor Industriale. În această privință, referirea se face la codul INID (33) acordat în Standardele WIPO ST.9 și ST.80. Codul "WO" este, de asemenea, potrivit pentru a fi folosit în ceea ce privește înregistrarea internațională a mărcilor, în cadrul Acordului de la Madrid și al Protocolului de la Madrid privind Înregistrarea internațională a Mărcilor. Codul "IB" este folosit în ceea ce privește primirea cererilor internaționale, în cadrul PCT, înregistrate de Biroul Internațional al OMPI, având și rolul de Oficiu receptor, membru PCT.
- Ca o consecință a schimbării numelui "Yugoslaviei" în "Serbia și Muntenegru", schimbare ce a intrat în vigoare la 4 februarie, 2003 și ca urmare a deciziei ISO 3166/MA de a se folosi noul nume și cod format din două litere "CS" (pentru a înlocui pe cel vechi "YU"), decizie care a fost anunțată pe 23 iulie, 2003, Grupul de elaborare a Documentației și a Standardelor - SCIT s-a reunit la cea de-a 5-a sesiune, care a avut loc în noiembrie 2004, cu scopul de a recomanda utilizarea, în continuare, în domeniul proprietății industriale, a codului format din două litere "YU" - pentru "Serbia și Muntenegru", ca urmare a faptului că noul cod adoptat - "CS" - a ridicat anumite probleme, datorită utilizării anterioare, încă din 1993, pentru a reprezenta "Cehoslovacia".
- Cod - "TL" - adoptat în data de 20 mai, 2002.

**CERERI DE ÎNREGISTRARE A
DESENELOR ȘI MODELELOR INDUSTRIALE,
DEPUSE LA O.S.I.M.**

CODURILE INID ale cererilor de certificat de înregistrare a desenelor și modelelor industriale au următoarea semnificație:

- (21) Numărul depozitului național:
- (22) Data depozitului național:
- (43) Data publicării:
- (71) Numele și adresa solicitantului:
- (74) Numele și adresa mandatarului:
- (72) Numele autorului:
- (54) Denumirea desenului/modelului:
- (28) Numărul de desene/modele:
- (51) LOC (7) CI:
- (57) Descrierea desenului/modelului:
- (80)*Numărul de depozit internațional conform Aranjamentului de la Haga:
 - Data înregistrării internaționale:
 - Data publicării internaționale:
- (30) Prioritate invocată:
- (33) Țara:
- (32) Data:
- (31) Numărul:

* Depozit internațional înregistrat conform Aranjamentului de la Haga, la care România a fost desemnată, publicat în Buletinul Internațional de Desene și Modele, care poate fi consultat integral, inclusiv reprezentările grafice, la Oficiul de Stat pentru Invenții și Mărci. Procurarea Buletinului Internațional de Desene și Modele se poate face prin abonament la Biroul Internațional O.M.P.I. - Geneva, Elveția.

**CERERI DE ÎNREGISTRARE A DESENELOR ȘI MODELELOR INDUSTRIALE,
DEPUSE LA O.S.I.M.**

În cuprins, sunt publicate toate cererile de înregistrare a desenelor și modelelor industriale, depuse la Oficiul de Stat pentru Invenții și Mărci - Serviciul Desene și Modele Industriale, pentru care s-au constituit depozite reglementare în lunile iunie, iulie, august și septembrie 2005 (cu excepția cererilor pentru care nu s-au achitat taxele legale sau sunt incomplete). **Având în vedere art. 37 din Legea nr. 129/29.12.1992 republicată**, pentru aceste cereri publicate, **persoana fizică sau persoana juridică îndreptățită la eliberarea certificatului beneficiază, provizoriu, de aceleași drepturi conferite titularului**, în conformitate cu prevederile **art. 33**, până la eliberarea certificatului de înregistrare, cu excepția cazurilor în care cererea de înregistrare a fost respinsă sau retrasă.

Publicarea cererilor internaționale în Buletinul Oficial de Proprietate Industrială - Secțiunea Desene și Modele Industriale (design industrial) **se face gratuit, cuprinzând doar datele bibliografice și nu produce efecte juridice**, scopul fiind informarea persoanelor interesate. Depozitele internaționale înregistrate conform Aranjamentului de la Haga, la care România a fost desemnată, sunt publicate în Buletinul de Desene și Modele Internaționale nr. 6/2005. Procurarea Buletinului de Desene și Modele Internaționale se poate face, prin abonament, la Biroul Internațional O.M.P.I. - Geneva, Elveția.

Publicarea datelor bibliografice a depozitelor se va face în ordinea crescătoare a claselor și subclaselor, conform Clasificării Internaționale pentru desene și modele industriale (ediția a VII-a), conform Aranjamentului de la Locarno.

Dacă **mai multe depozite au aceeași clasă și subclasă**, publicarea datelor bibliografice se va face în **ordinea numărului de înregistrare**.

În conformitate cu **art. 24 din Legea nr. 129/29.12.1992**, **orice persoană interesată poate face opoziții** privind înregistrarea desenului sau modelului industrial, **în termen de 3 luni de la data publicării acestuia**.

În prezentarea cererilor de înregistrare a desenelor și modelelor industriale, se folosesc codurile INID și codurile țărilor, a căror semnificație este dată la pag. 8 și 10.

CLASA 01 - PRODUSE ALIMENTARE

(21) f 2005 0740; (22) 30.08.2005; (43) 30.11.2005;
(71) S.C. PRALIN S.R.L., str. Cetății nr. 13, Cîsnădie, SB,
1922; (72) Bălan Florin; (54) **PRALINE**; (28) 9; (51) **01-01**

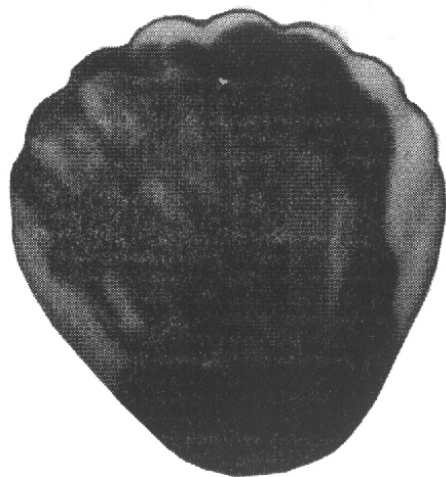

(21) f 2005 0740 - 1



(21) f 2005 0740 - 3

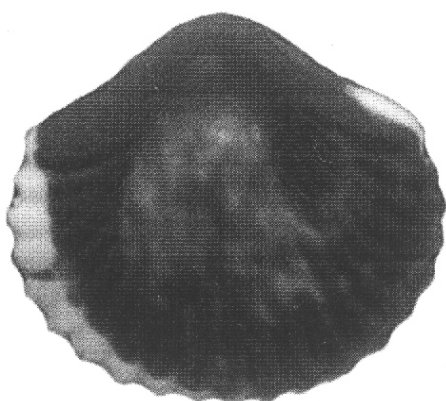

(21) f 2005 0740 - 2

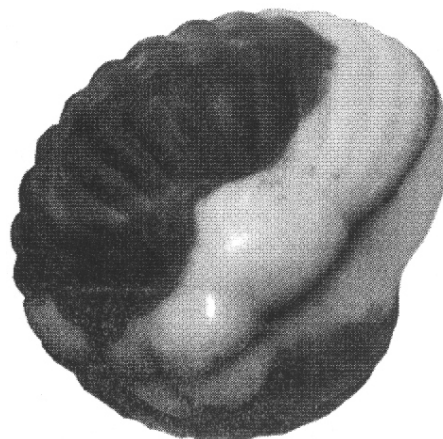

(21) f 2005 0740 - 4



(21) f 2005 0740 - 5

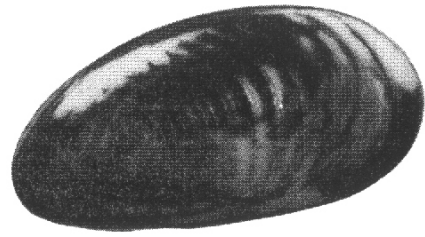

(21) f 2005 0740 - 7

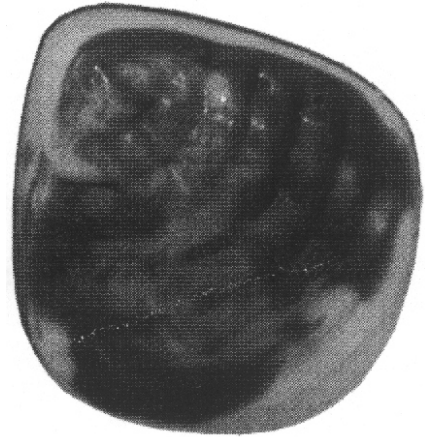

(21) f 2005 0740 - 8



(21) f 2005 0740 - 6

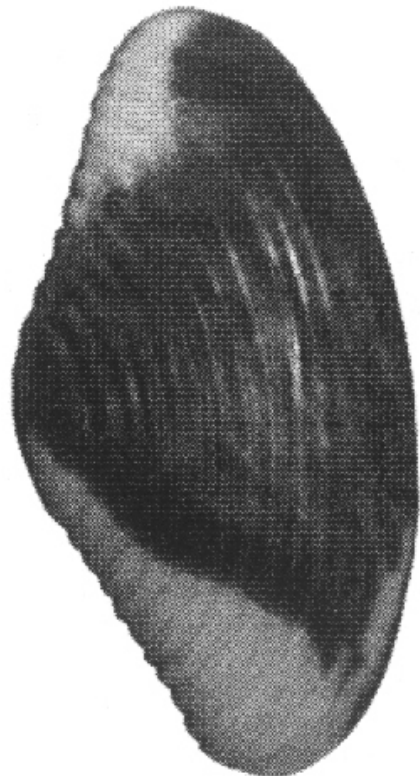

(21) f 2005 0740 - 9



CLASA 02 - ARTICOLE DE ÎMBRĂCĂMINTE ȘI MERCERIE

(21) f 2005 0630; (22) 21.07.2005; (43) 30.11.2005; (71) Mănăilă Bogdan Nicolae, str. Aleea Bahluiului nr. 16, bl. 162, et. 10, ap. 120, Ploiești, PH 100254, 1598; (74) **Cabinet de Proprietate Industrială-Bionpi**, Calea Dorobanților nr. 126-130, bl. 8, ap. 50, sector 1, B 010577, București; (72) Mănăilă Bogdan Nicolae; (54) **CATARAMĂ**; (28) 1; (51) **02-07**;

(57) **model 1** - Catarmă compusă dintr-un corp interior, dreptunghiular, având rama înconjurătoare de lățimi diferite, acul culisant în I, prins într-un corp paralelipipedic, de latură îngustă și, pe lateral, o fantă subțire, dreptunghiulară, teșită, legat prin balama de corpul suport intermediar, dreptunghiular, cu canturi pe trei părți și gheare în formă de L, de fixare. La închidere, acesta susține, între canturi, o placă cu margini îngustate, legată printr-un gât îngustat și o balama centrală, la un T aplatizat, fixată prin alunecare prin fantă, constituind fața superioară plană, destinată afișării ornamentelor/etichetelor.

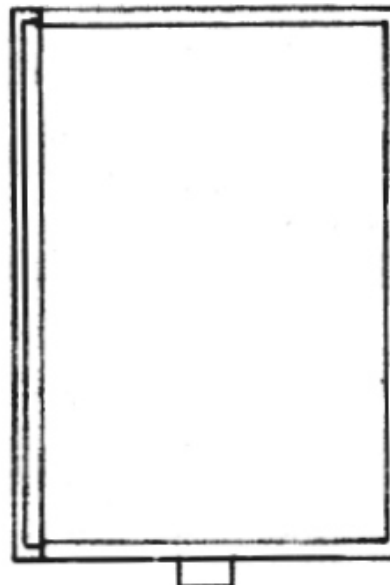

(21) f 2005 0630 - 1.1

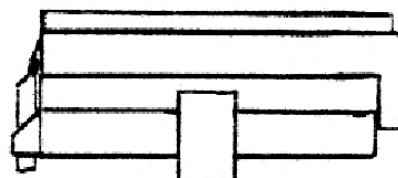

(21) f 2005 0630 - 1.2

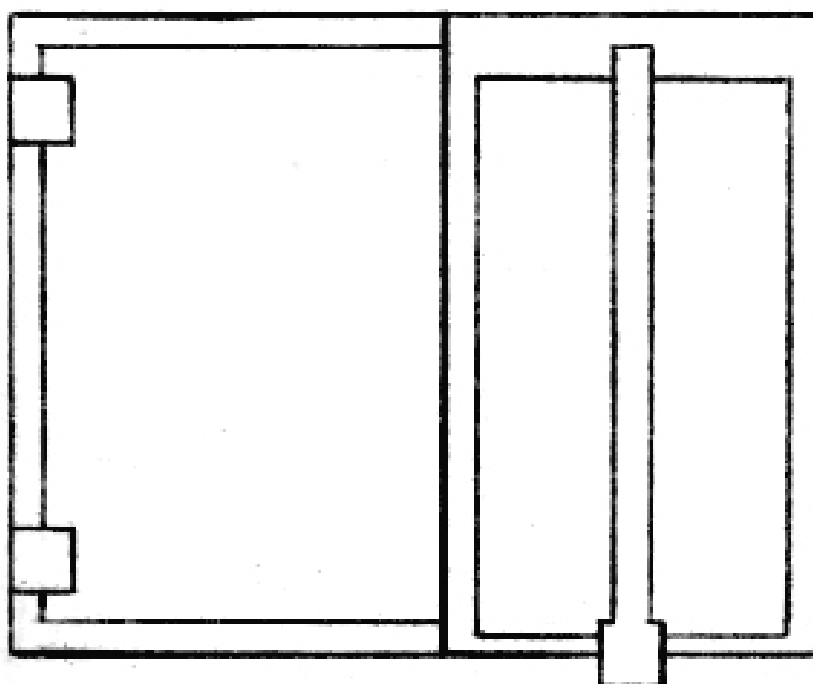

(21) f 2005 0630 - 1.3

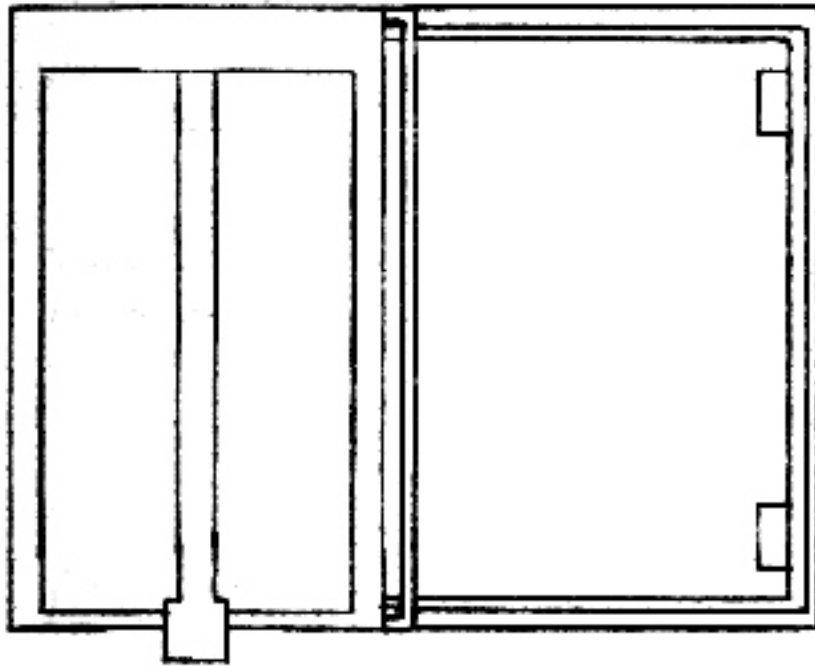

(21) f 2005 0630 - 1.4

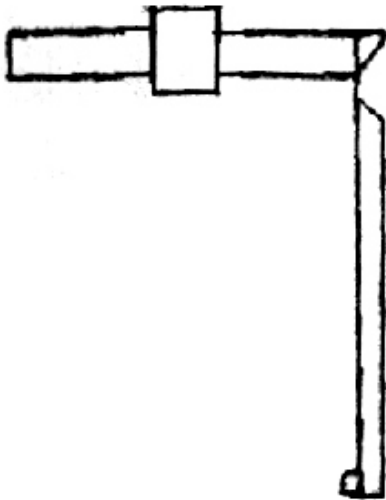

(21) f 2005 0630 - 1.5

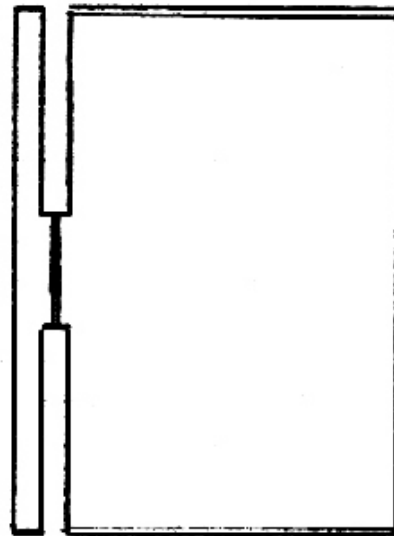

(21) f 2005 0630 - 1.6

CLASA 04 - PERII

(21) f 2005 0714; (22) 19.08.2005; (43) 30.11.2005;
(71) GLAXOSMITHKLINE CONSUMER HEALTHCARE
GMBH & CO. KG, Bussmatten 1, Bueh (Baden), D-77815,

1872; (74) S.C. Rominvent S.A., str. Ermil Pangratti nr. 35,
et. 1, sector 1, B 011882, București; (72) Christoph Geiberger;
WOLF DIETER MULLER; (54) RĂZUITOR PENTRU LIMBĂ;
(28) 1; (51) 04-01; (30) GB/21.02.2005/3020399;

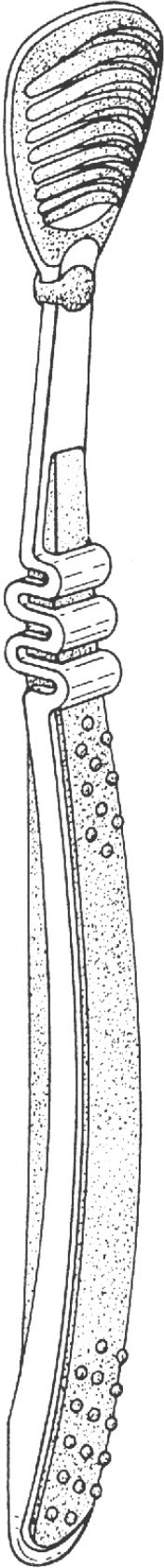

(21) f 2005 0714 - 1.1

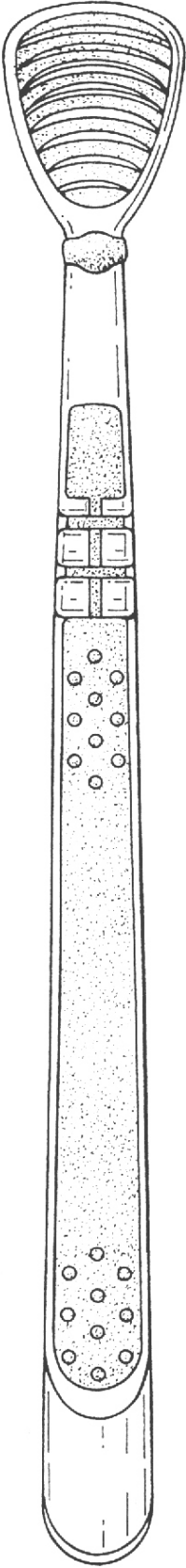

(21) f 2005 0714 - 1.2

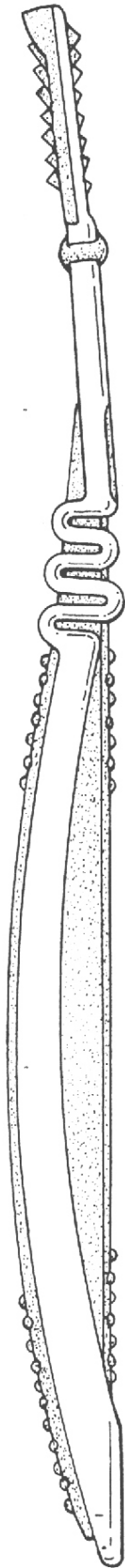

(21) f 2005 0714 - 1.3

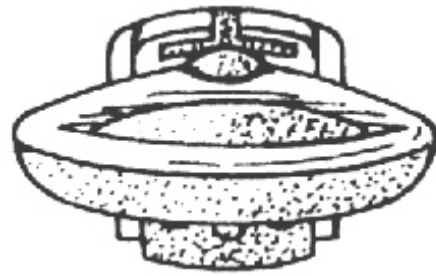

(21) f 2005 0714 - 1.4

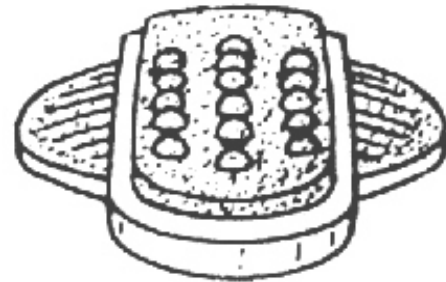

(21) f 2005 0714 - 1.5

CLASA 06 - MOBILIER

(21) f 2005 0531; (22) 20.06.2005; (43) 30.11.2005;
(71) S.C. SILVA INTERNATIONAL S.A., str. Şesu Roşu nr. 1,
Caransebeş, CS 325400, 887; (72) Tomoiaga Eugen
Gheorghe; (54) **SCAUN ŞI MASĂ**; (28) 2; (51) **06-01**, 03

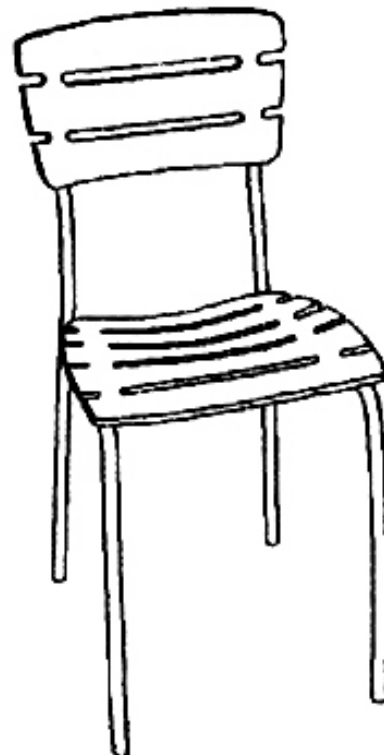

(21) f 2005 0531 - 1.1

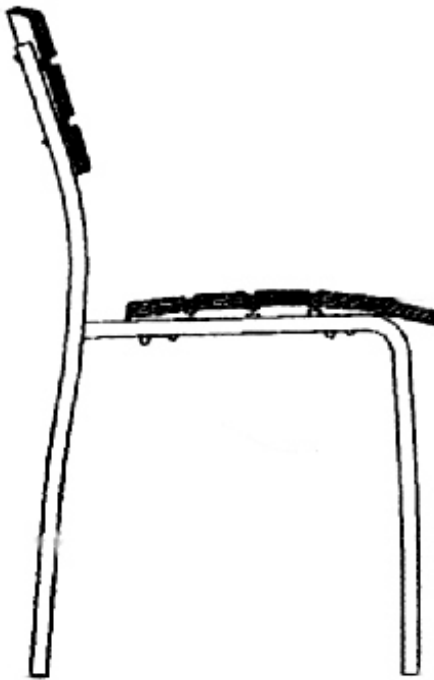

(21) f 2005 0531 - 1.2

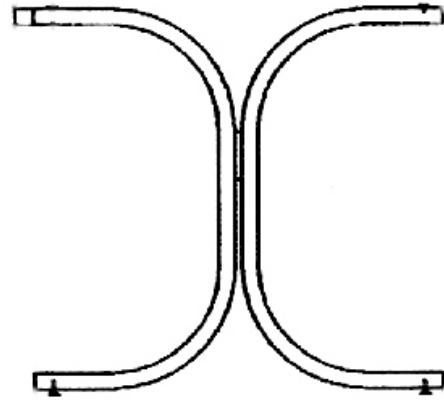

(21) f 2005 0531 - 2.2

(21) f **2005 0599**; (22) 07.07.2005; (43) 30.11.2005;
(71) Vicente Ridaura Darder, San Rafael
38-17-4a, Malvarrosa, Valencia, 46011, 1849;
(74) **S.C. Rominvent S.A.**, str. Ermil Pangratti nr. 35, et. 1,
sector 1, B 011882, București; (72) Vicente Ridaura Darder;
(54) **SCAUN**; (28) 1; (51) **06-01**; (30) ES/07.01.2005/500.758;

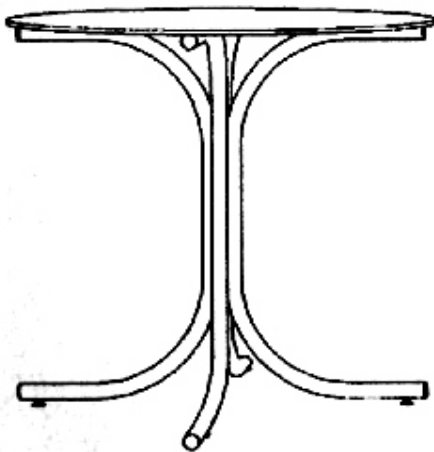

(21) f 2005 0531 - 2.1

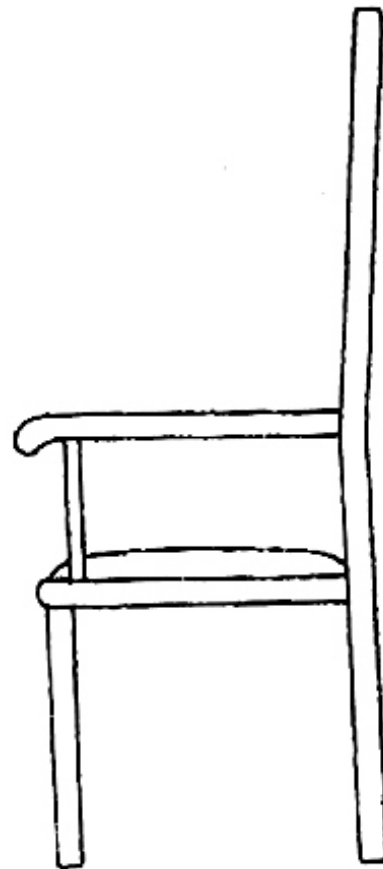

(21) f 2005 0599 - 1.1

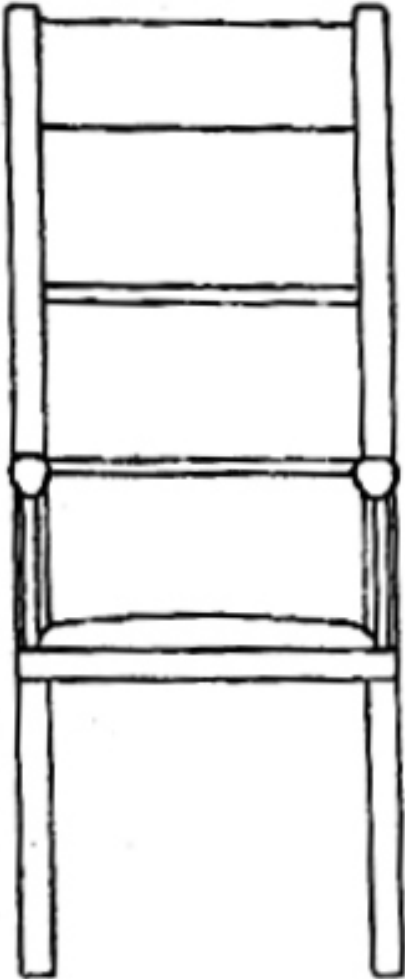

(21) f 2005 0599 - 1.2

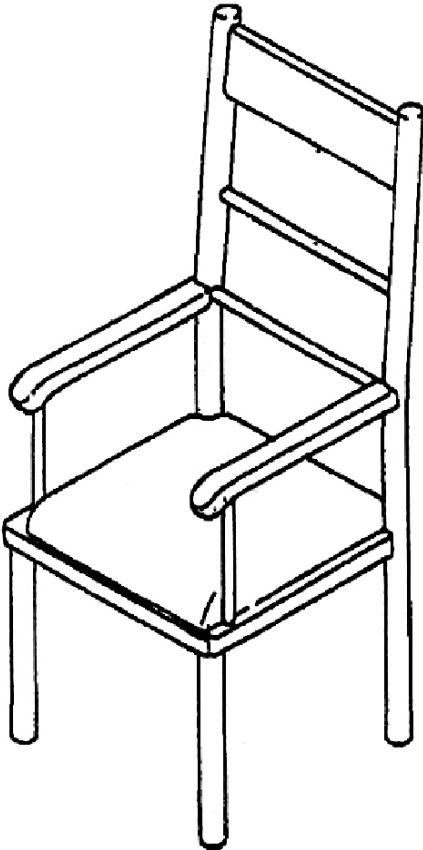

(21) f 2005 0599 - 1.3

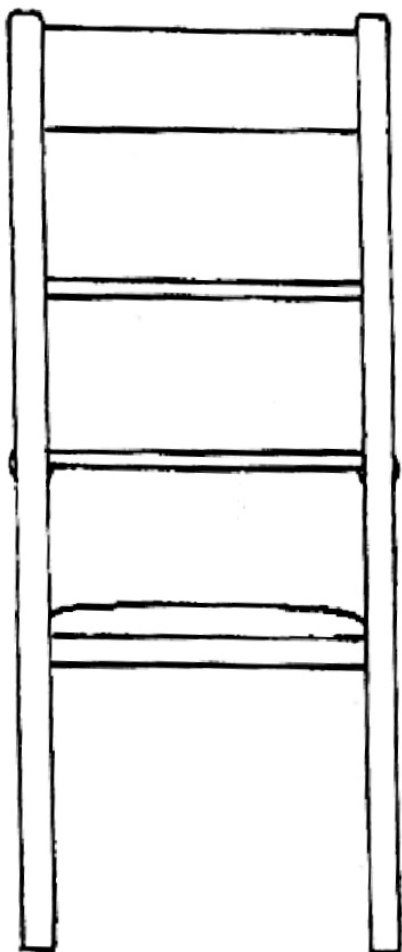

(21) f 2005 0599 - 1.4

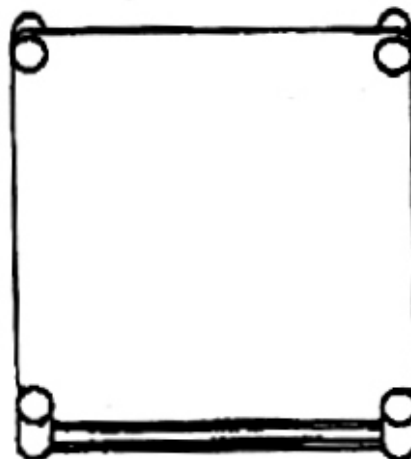

(21) f 2005 0599 - 1.6

(21) f 2005 0652; (22) 24.01.2005; (43) 30.11.2005; (71) NATUZZI S.P.A., Corso Cavour nr. 51, Bari, I70121, 514; (74) **Dimitri Russo**, via V.N. De Nicolo 37, IT-70121, Bari, Italia; (54) **CANAPELE ȘI FOTOLII**; (28) 22; (51) **06-01**; (80) **DM/066 494/** 24.01.2005/ 29.07.2005; (30) IT/27.07.2004/BA2004O000009;

(21) f 2005 0655; (22) 21.03.2005; (43) 30.11.2005; (71) MACHALKE POLSTERWERKSTATTEN, Burkheimer str. 20, Hochstadt, D 96272, 1528; (72) Teun Van Zanten; (54) **CANAPELE ȘI FOTOLIU**; (28) 4; (51) **06-01**; (80) **DM/066 700/** 21.03.2005/ 29.07.2005

(21) f 2005 0656; (22) 21.03.2005; (43) 30.11.2005; (71) MACHALKE POLSTERWERKSTATTEN, Burkheimer str. 20, Hochstadt, D 96272, 1528; (72) Steven Schilte; (54) **CANAPELE ȘI FOTOLII**; (28) 4; (51) **06-01**; (80) **DM/066 701/** 21.03.2005/ 29.07.2005

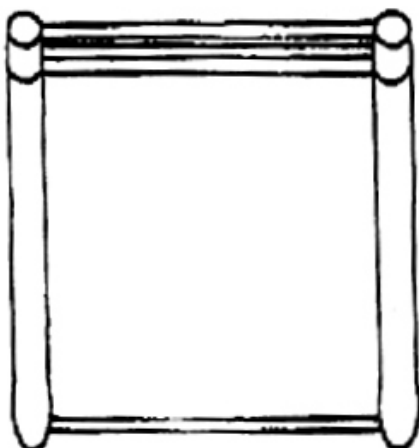

(21) f 2005 0599 - 1.5

(21) f 2005 0657; (22) 21.03.2005; (43) 30.11.2005; (71) MACHALKE POLSTERWERKSTATTEN, Burkheimer str. 20, Hochstadt, D 96272, 1528; (72) Peter Wernecke; (54) **CANAPEA**; (28) 2; (51) **06-01**; (80) **DM/066 702/** 21.03.2005/ 29.07.2005

(21) f 2005 0698; (22) 20.06.2005; (43) 30.11.2005; (71) S.C. SILVA INTERNATIONAL S.A., str. Șesu Roșu nr. 1, Caransebeș, CS 325400, 887; (72) Tomoioagă Eugen Gheorghe; (54) **SCAUN**; (28) 1; (51) **06-01**

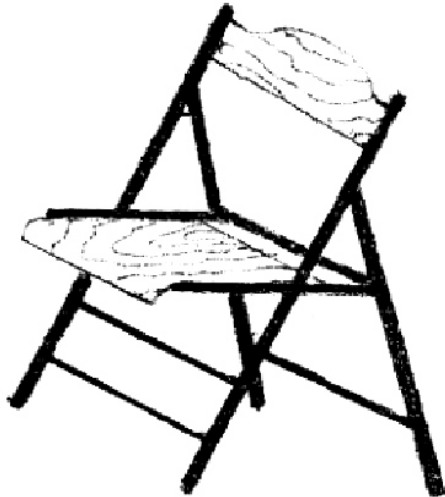

(21) f 2005 0698 - 1

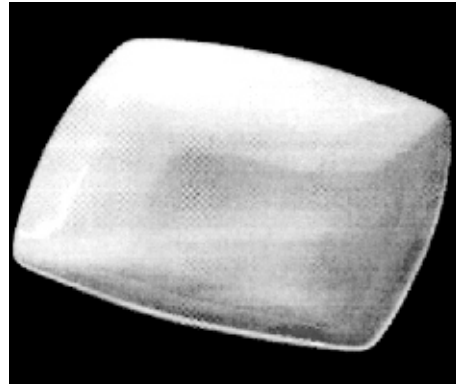

(21) f 2005 0686 - 3

CLASA 07 - ARTICOLE DE MENAJ, NECUPRINSE ÎN ALTE CLASE

(21) f 2005 0686; (22) 11.08.2005; (43) 30.11.2005; (71) S.C. ARTFIL S.A., str. Mihai Viteazu nr. 96, Sighișoara, MS 3050, 1023; (72) Bucur Maria; (54) **PRODUSE DE PORȚELAN**; (28) 4; (51) 07-01

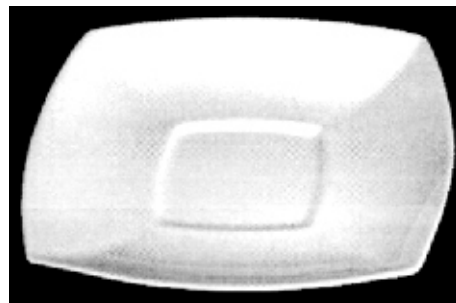

(21) f 2005 0686 - 4

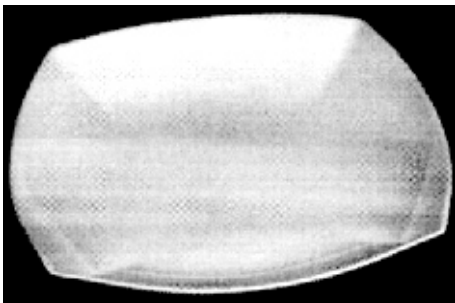

(21) f 2005 0686 - 1

(21) f 2005 0687; (22) 11.08.2005; (43) 30.11.2005; (71) S.C. ARTFIL S.A., str. Mihai Viteazu nr. 96, Sighișoara, MS 3050, 1023; (72) Bucur Maria; (54) **PRODUSE DE PORȚELAN**; (28) 1; (51) 07-01

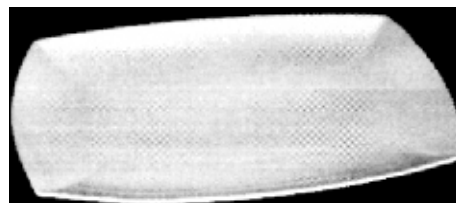

(21) f 2005 0687 - 1

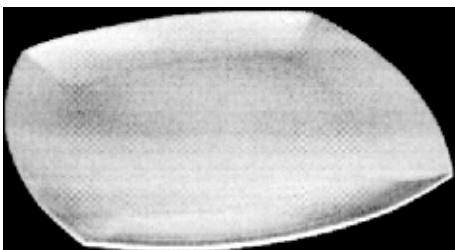

(21) f 2005 0686 - 2

(21) f 2005 0688; (22) 11.08.2005; (43) 30.11.2005; (71) S.C. ARTFIL S.A., str. Mihai Viteazu nr. 96, Sighișoara, MS 3050, 1023; (72) Bucur Maria; (54) **PRODUSE DE PORȚELAN**; (28) 2; (51) 07-01



(21) f 2005 0688 - 1

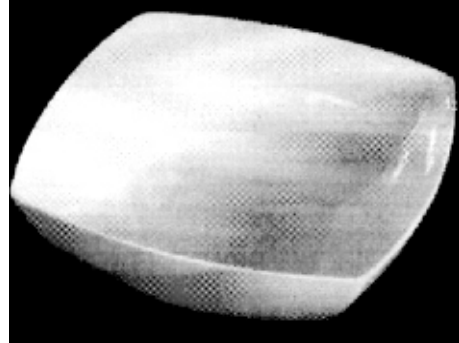

(21) f 2005 0689 - 1

(21) f 2005 0690; (22) 11.08.2005; (43) 30.11.2005;
(71) S.C. ARTFIL S.A., str. Mihai Viteazu nr. 96, Sighișoara,
MS 3050, 1023; (72) Bucur Maria; (54) **PRODUSE DE
PORȚELAN**; (28) 2; (51) 07-01



(21) f 2005 0688 - 2

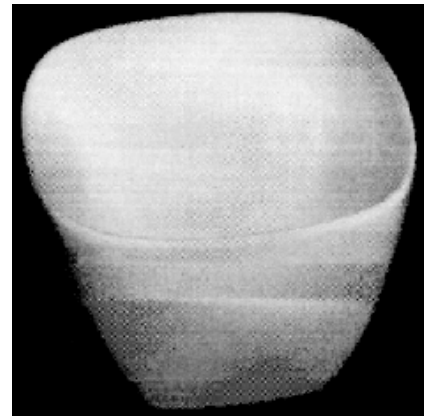

(21) f 2005 0690 - 1

(21) f 2005 0689; (22) 11.08.2005; (43) 30.11.2005;
(71) S.C. ARTFIL S.A., str. Mihai Viteazu nr. 96, Sighișoara,
MS 3050, 1023; (72) Bucur Maria; (54) **PRODUSE DE
PORȚELAN**; (28) 1; (51) 07-01

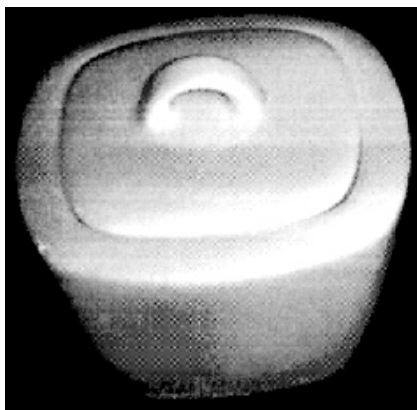

(21) f 2005 0690 - 2

(21) f 2005 0691; (22) 11.08.2005; (43) 30.11.2005; (71) S.C. ARTFIL S.A., str. Mihai Viteazu nr. 96, Sighișoara, MS 3050, 1023; (72) Bucur Maria; (54) **PRODUSE DE PORȚELAN**; (28) 1; (51) 07-01



(21) f 2005 0691 - 1

(21) f 2005 0719; (22) 22.08.2005; (43) 30.11.2005; (71) Iliasa Vasile, str. Pictor Ion Negulici nr. 8, sector 1, București, B 011943, 1911; (74) **Costinescu Petru**, Viorele 30, bl. 20A, ap. 23, sector 4, B 7000, București; (72) Iliasa Vasile; (54) **RĂCITOR PENTRU VINURI ȘI SUBANSAMBLURI RĂCITOR**; (28) 6; (51) 07-01; (57) **model 1** - Răcitor pentru vinuri în pungă, alcătuit dintr-o incintă frigorifică, izolată, o ușă frontală de o

elegantă formă dreptunghiulară și cu patru decupări circulare, dispuse simetric, având la interior un zvelt stelaj, pe care se așază casetele pentru pungile cu vinuri sau recipientele cu vinuri. Răcitorul pentru vinuri în pungă are următoarele elemente noi: forma stelajului, forma și contururile casetelor, ușii și sistemul de închidere și izolare. Este o minicameră care păstrează vinul rece și oricine o poate folosi acasă, în restaurante, baruri, hoteluri, rulote, campinguri etc. **model 2** - Stelaj interior pentru casete, având o structură suplă din profile ușoare și ale cărui laturi delimitează un imaginar paralelipiped dreptunghiular. Pe rafturile stelajului, pot glisa casetele pentru pungile cu vinuri. Acest stelaj pentru casetele cu pungă de vinuri are, ca elemente noi, structura suplă, forme simple, filiforme, alungite în incinta frigorifică. **model 3** - Caseta pentru pungă cu vinuri este trapezoidală în secțiunea longitudinală, dreptunghiulară, în secțiunea transversală și cu o decupare circulară, pe zona frontală. Are o pantă interioară, care asigură golirea completă a pungilor cu vinuri. **model 4** - Recipientul pentru vinuri în vrac este ca un mic rezervor de vinuri, cu un robinet în zona inferioară a părții frontale. Are secțiunea longitudinală, trapezoidală pe 3/4 din lungime, iar la capete, două volume paralelipipedice cu muchii rotunjite. În partea inferioară a zonei frontale, are un ștuț cu bușon filetat. Pentru transport, are o bandă autoadezivă. **model 5** - Răcitorul pentru vinuri vrac este prevăzut cu două traverse de interior, fixate pe peretele posterior al incintei frigorifice, izolată, și o traversă mediană, frontală, fixată pe pereții laterali, și o ușă cu elegante decupări, prin care ies robinetele. În interior, fiecare recipient cu vinuri în vrac se așază cu un capăt pe o porțiune a unei traverse de interior și cu partea frontală, pe traversa mediană sau pe traversa din față - jos, și se vor păstra la rece. Acest răcitor este ca o minicameră care păstrează reci vinurile în vrac. Răcitoarele sunt frumoase pentru restaurante, baruri, hoteluri, rulote, campinguri etc, dar și pentru acasă. **model 6** - Robinetul (cană) cu mufă de adaptare are o formă originală și este prevăzut cu o mufă de adaptare, la ștuțul filetat al recipientului PET, în locul bușonului utilizat pe timpul transportului recipientului cu vin.



(21) f 2005 0719 - 1.1



(21) f 2005 0719 - 1.2



(21) f 2005 0719 - 1.3



(21) f 2005 0719 - 2

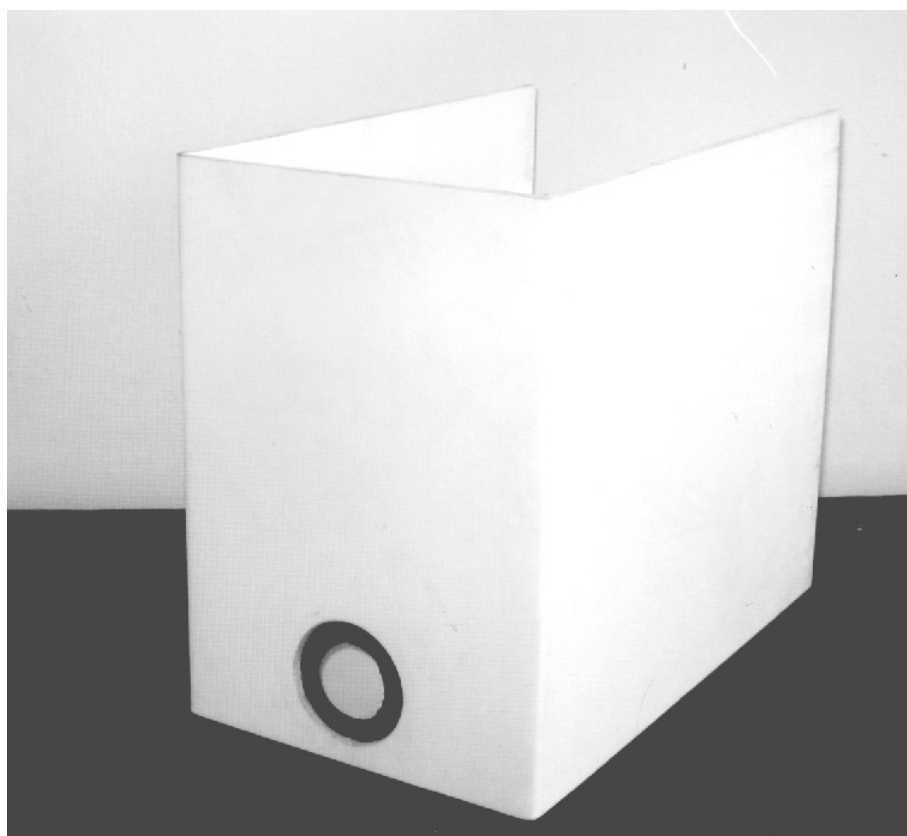

(21) f 2005 0719 - 3.1

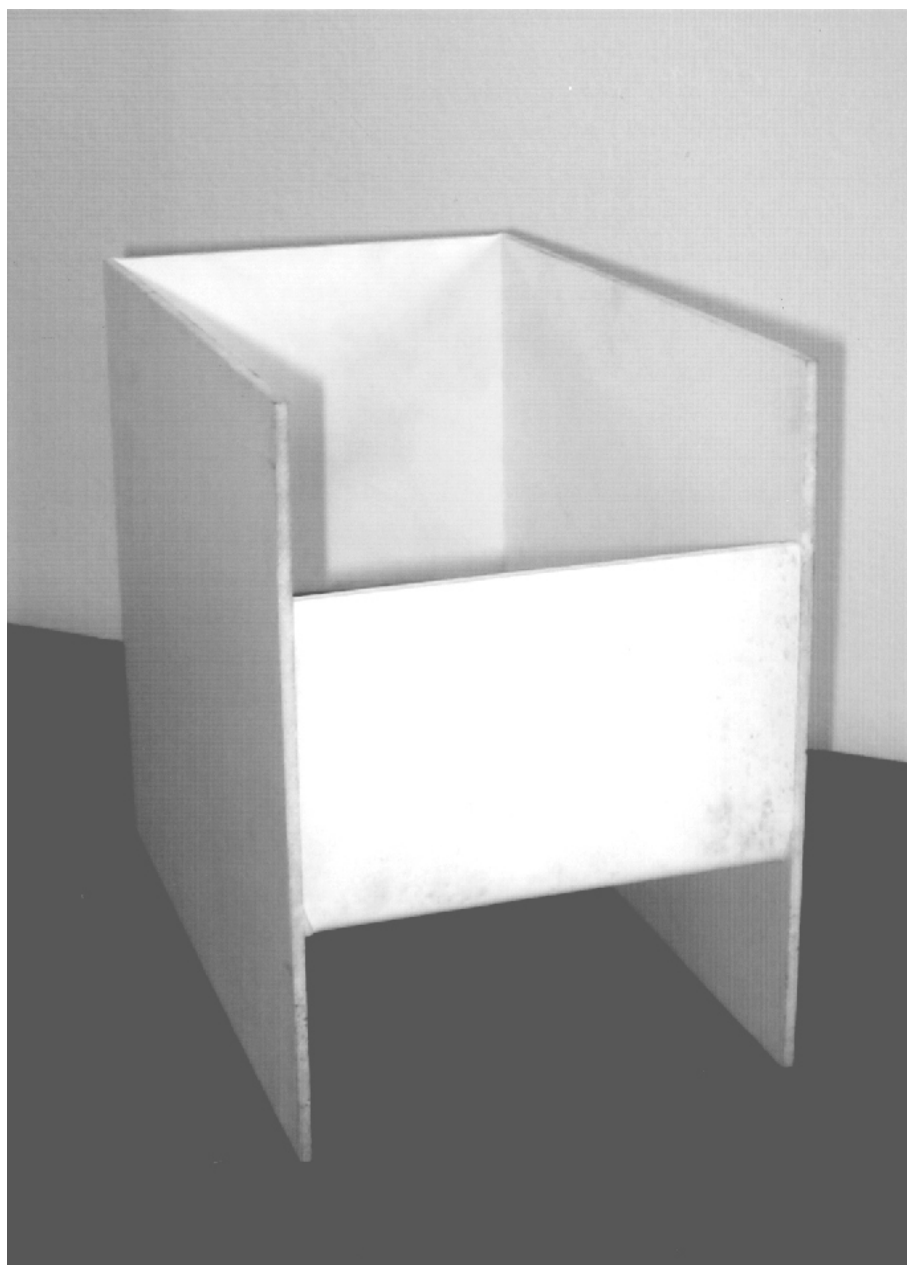

(21) f 2005 0719 - 3.2

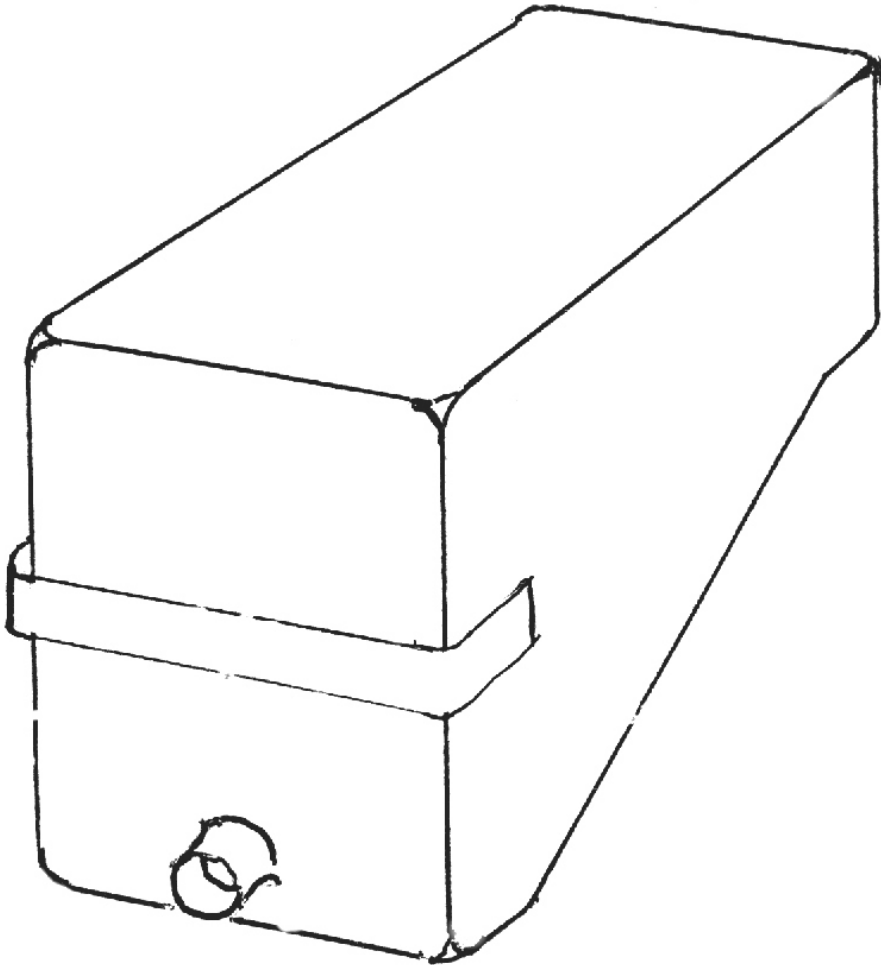

(21) f 2005 0719 - 4

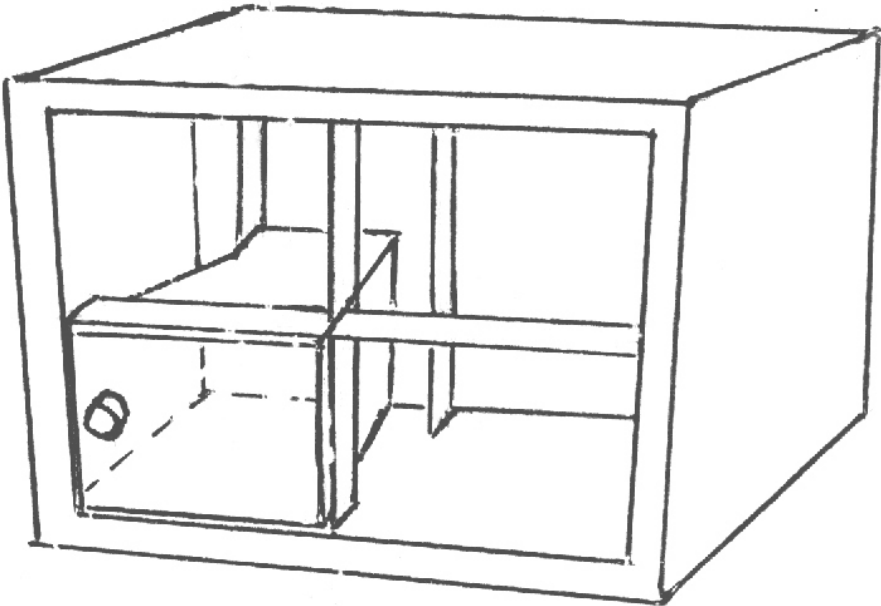

(21) f 2005 0719 - 5

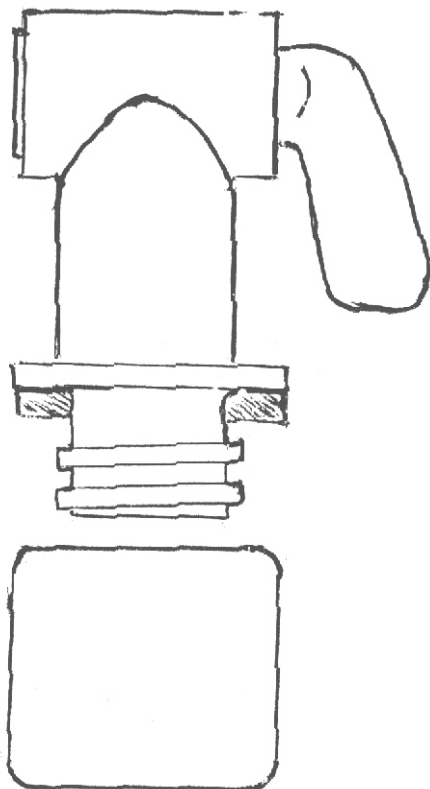

(21) f 2005 0719 - 6

(21) f 2005 0663; (22) 27.05.2005; (43) 30.11.2005; (71) SOCIETE DES PRODUITS NESTLE S.A., Case Postale 353, Vevey, CH-1800, 1821; (74) Nestec S.A., Av. Nestle 55, CH 1800, Vevey; (72) Antoine Cahen; (54) APARAT PENTRU ÎNCĂLZIREA LAPTELUI; (28) 1; (51) 07-02; (80) DM/066 766/ 27.05.2005/ 29.07.2005; (30) CH/04.01.2005/131275;

(21) f 2005 0650; (22) 26.01.2005; (43) 30.11.2005; (71) KONINKLIJKE PHILIPS ELECTRONICS N.V., Groenewoudseweg No. 1, Dindhoven, 263; (74) Philips Intellectual Property & Standards, Prof. Holstlaan 6, NL 5656, Eindhoven; (72) Andreas Schupp; PAUL BAS; Wai Chung Lee; (54) FIER ELECTRIC DE CĂLCAT; (28) 3; (51) 07-05; (80) DM/066 355/ 26.01.2005/ 29.07.2005; (30) EM/16.08.2004/216767-001-2166;

(21) f 2005 0724; (22) 24.08.2005; (43) 30.11.2005; (71) Anghel Costel, str. Istria nr. 34, bl. 10, sc. 1, ap. 5, sector 3, Bucuresti, B 031949, 1914; (72) Anghel Costel; (54) SUPORTURI PENTRU RECIPIENTE CU LICHIDE ALIMENTARE; (28) 4; (51) 07-99;

(57) model 1 - Suport cu trei picioare echidistante, plasate pe generatoarele trunchiurilor de con. Inelul inferior reprezintă baza suportului. Inelul superior, mai mic în diametru, servește la susținerea unui recipient cilindric, răsturnat, sprijinit în porțiunea gâtului. model 2 - Suport

cu patru picioare înclinate, echidistante, sprijinite pe un inel de bază. La partea superioară, picioarele susțin un cadru pătrat, pentru sprijinirea unui recipient prismatic, răsturnat. model 3 - 3.1 Suport circular, tip coș de baschet, prevăzut cu o clemă pentru rigidizarea aripilor buclei, dar și pentru fixarea suportului pe un perete, în care se introduce recipientul. 3.2 Vedere de sus. model 4 - Suport pentru recipiente, având ca noutate forma pătrată pentru recipiente pătrate.

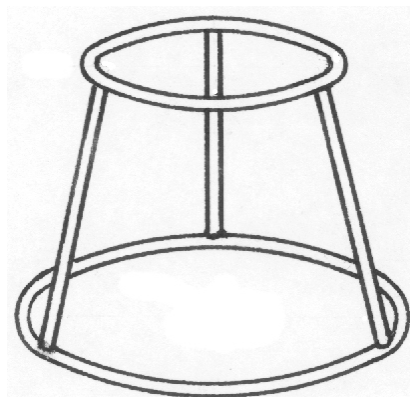

(21) f 2005 0724 - 1

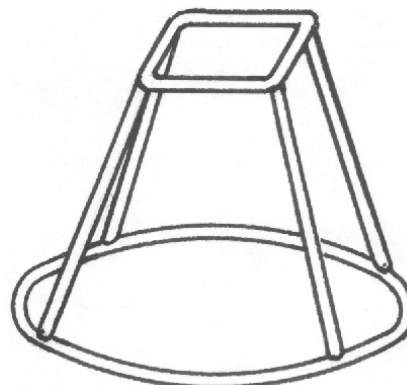

(21) f 2005 0724 - 2

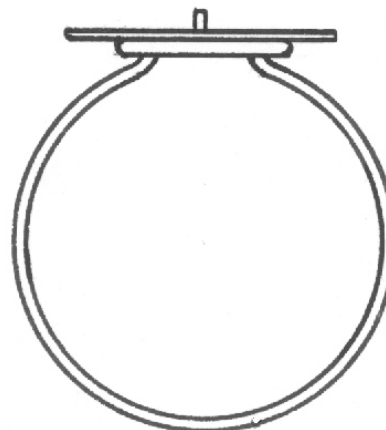

(21) f 2005 0724 - 3.1

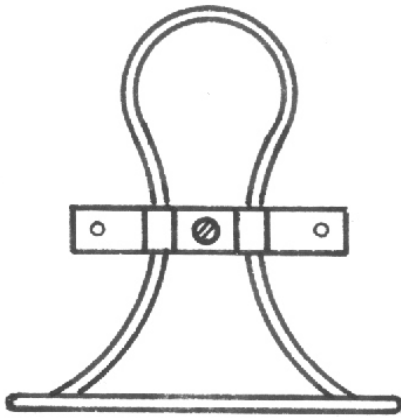

(21) f 2005 0724 - 3.2

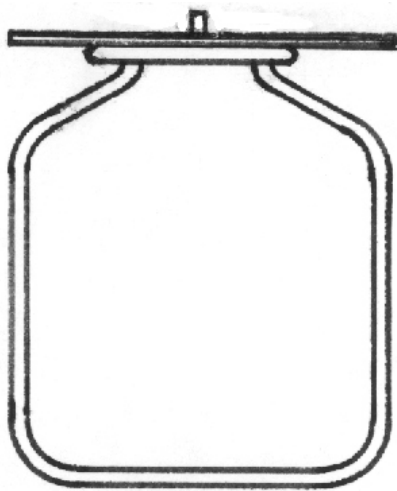

(21) f 2005 0724 - 4

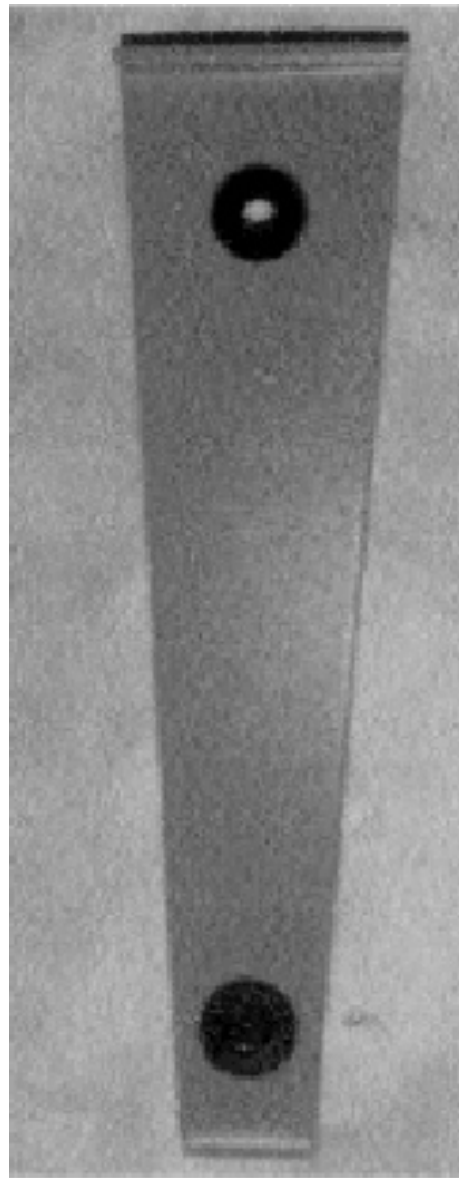

(21) f 2005 0555 - 1.1

CLASA 08 - ARTICOLE ȘI UTILAJE CASNICE DE METAL

(21) f 2005 0555; (22) 29.06.2005; (43) 30.11.2005; (71) S.C. ELSTATICFARB S.R.L., str. Tarpiului nr. 40B, Bistrița, BN 420062, 1837; (72) Rus Ioan; (54) **LEVIER DE TRACȚIUNE**; (28) 1; (51) **08-05**



(21) f 2005 0555 - 1.2

(21) f 2005 0641; (22) 27.07.2005; (43) 30.11.2005; (71) S.C. ISTRIA TRANS S.R.L., str. Istriei nr. 34, bl. 10, sc. 1, et. 1, ap. 5, sector 3, București, B 031949, 1880; (54) **CLEȘTE PENTRU COLECTAT GUNOI**; (28) 1; (51) 08-05

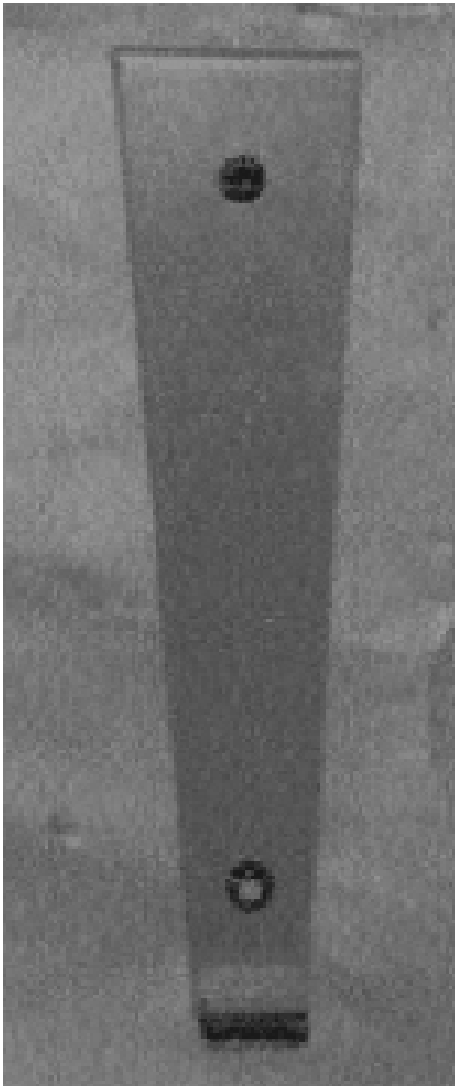

(21) f 2005 0555 - 1.3



(21) f 2005 0641 - 1

(21) f 2005 0651; (22) 03.01.2005; (43) 30.11.2005; (71) A RAYMOND & CIE SCS, 113, Cours Berriat, Bt 157, Grenoble Cedex 1, F-38019, 1930; (72) Antoine Raymond; (54) **PIESĂ DE FIXARE, PIESĂ DE FIXARE CU OCHI DE PISICĂ, STILIZAT, DETALIU ÎN FORMĂ DE OCHI DE PISICĂ, STILIZAT PENTRU PIESA DE FIXARE**; (28) 3; (51) 08-08; (80) DM/066 448/ 03.01.2005/ 29.07.2005; (30) FR/23.11.2004/04 5641;

(21) f 2005 0730; (22) 25.08.2005; (43) 30.11.2005; (71) S.C. BERT STAR S.R.L., str. Dragonilor nr. 15, Satu Mare, MM 440067, 1916; (54) **ELEMENT DE JALUZZEA**; (28) 1; (51) 08-08

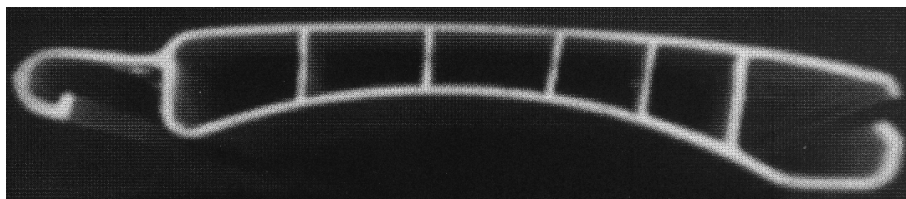

(21) f 2005 0730 - 1.1

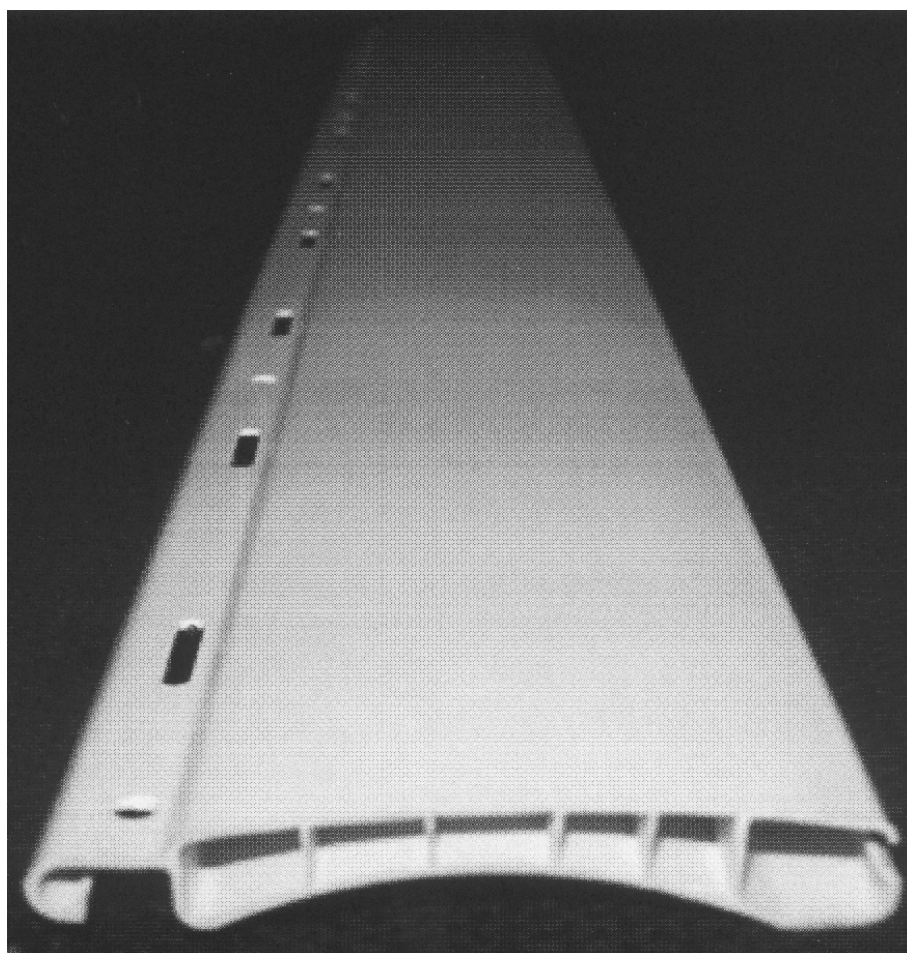

(21) f 2005 0730 - 1.2



**CLASA 09 - AMBALAJE ȘI RECIPIENTE PENTRU
TRANSPORTUL SAU PĂSTRAREA
MĂRFURILOR**

(21) f 2005 0640; (22) 27.07.2005; (43) 30.11.2005;
(71) S.C. INTERSTAR CHIM S.A., b-dul Basarabia nr. 256,
sector 3, București, B 030352, 1882; (72) Vergitsis Dimitros;
(54) **FLACON DIN PLASTIC**; (28) 3; (51) **09-01**



(21) f 2005 0640 - 1.1



(21) f 2005 0640 - 1.2



(21) f 2005 0640 - 1.3



(21) f 2005 0640 - 1.4



(21) f 2005 0640 - 1.5



(21) f 2005 0640 - 1.6

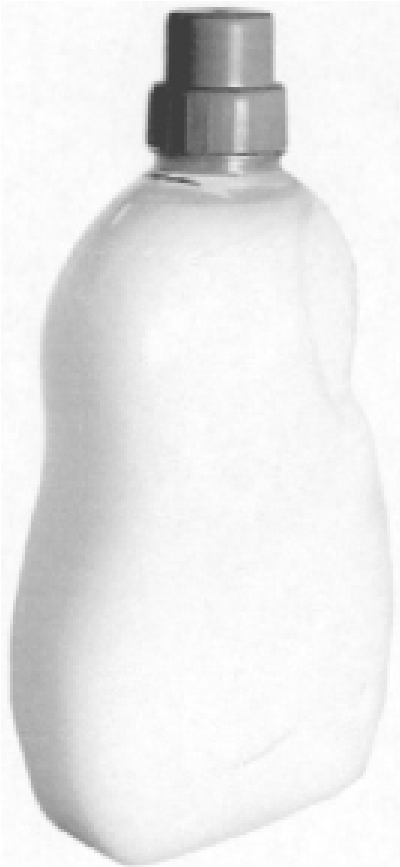

(21) f 2005 0640 - 2.1



(21) f 2005 0640 - 2.2



(21) f 2005 0640 - 2.3



(21) f 2005 0640 - 2.4

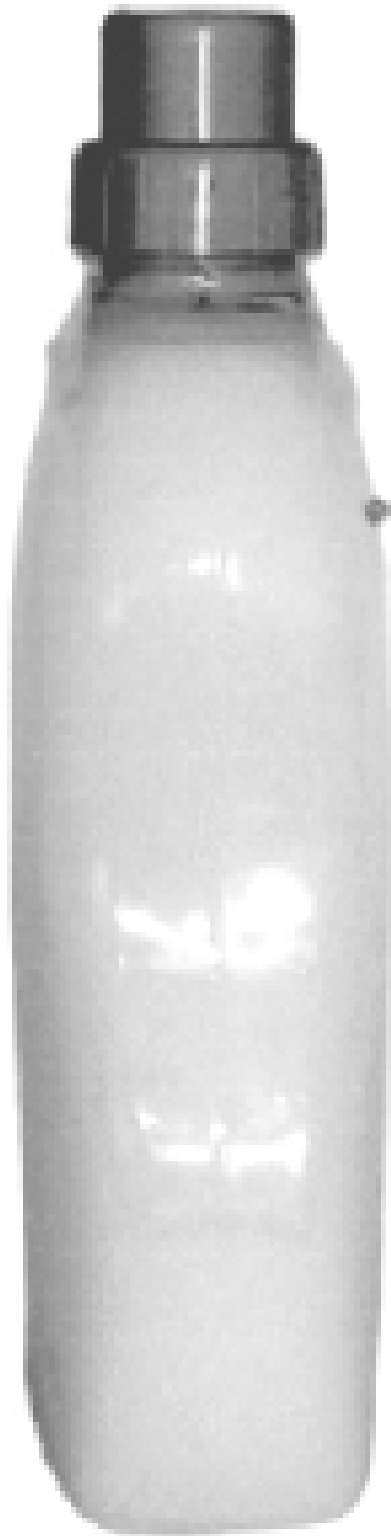

(21) f 2005 0640 - 2.5

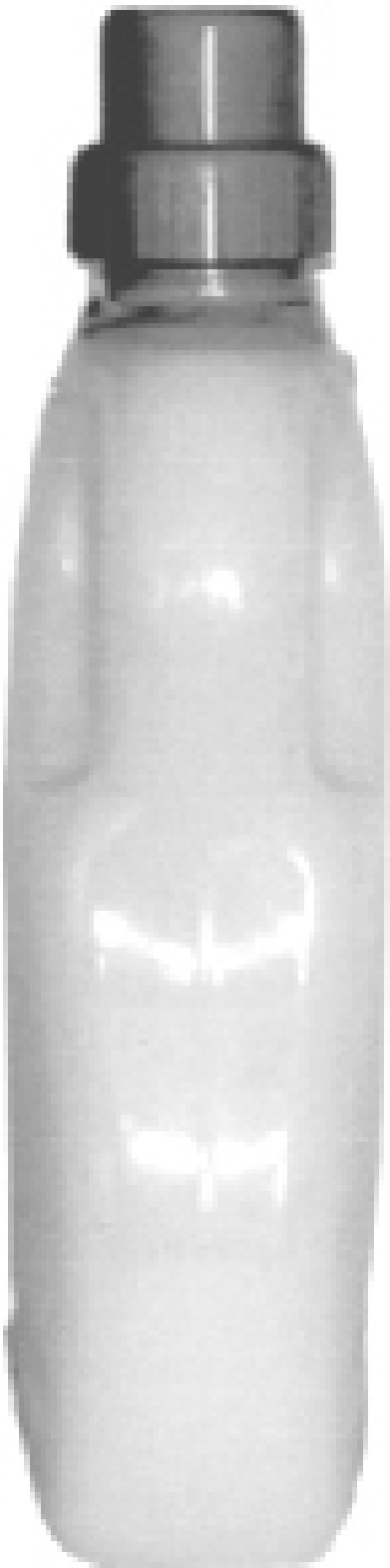

(21) f 2005 0640 - 2.6



(21) f 2005 0640 - 3.1



(21) f 2005 0640 - 3.2



(21) f 2005 0640 - 3.3



(21) f 2005 0640 - 3.4

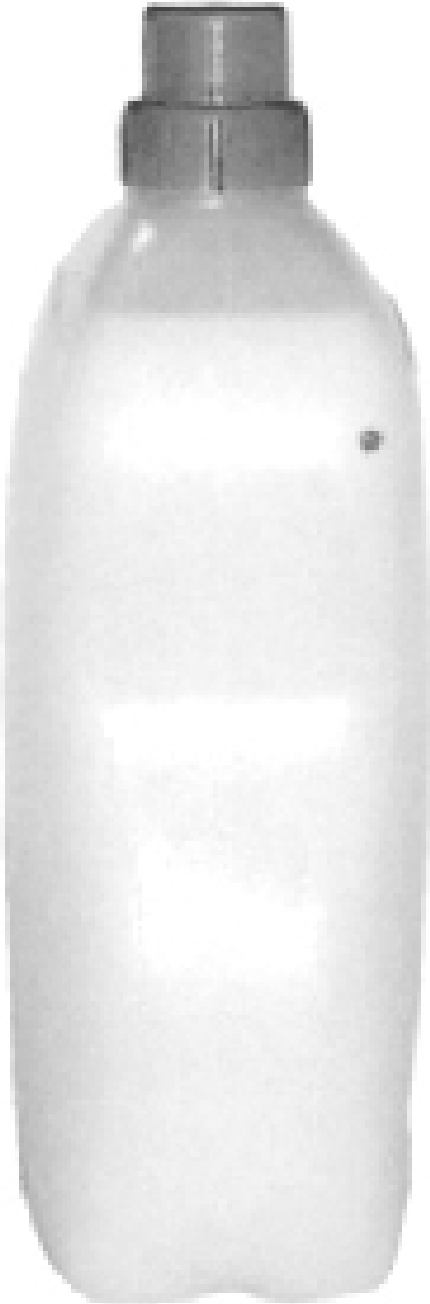

(21) f 2005 0640 - 3.5

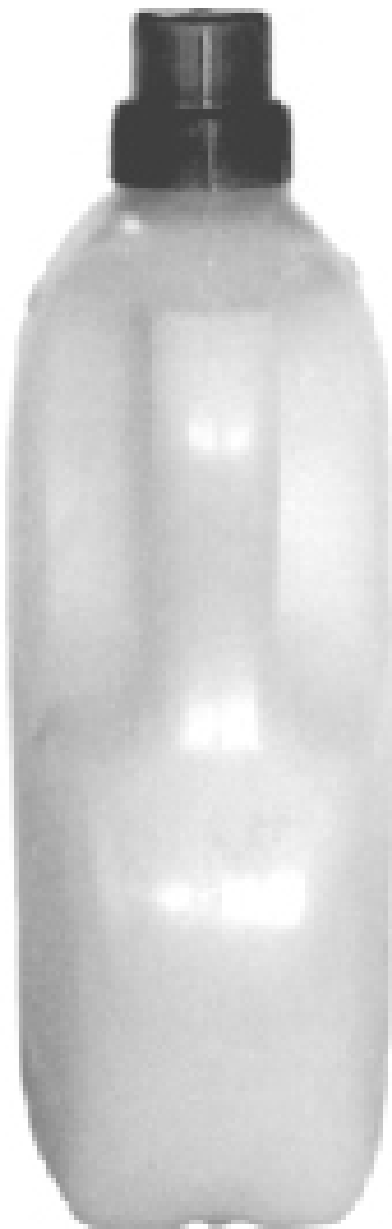

(21) f 2005 0640 - 3.6

(21) f 2005 0704; (22) 16.08.2005; (43) 30.11.2005; (71) S.C. Farmec S.A., str. Henri Barbusse nr. 16, Cluj-Napoca, CJ 3400, 157; (74) **S.C. Farmec S.A. - Lucăcel Mihaela**, str. Henri Barbusse nr. 16, CJ 40016, Cluj - Napoca; (72) Coșar Daniela Elena; (54) **RECIPIENTE PENTRU PĂSTRAREA PRODUSELOR COSMETICE**; (28) 5; (51) 09-01

Reprezentările grafice se găsesc la pagina 103

(21) f 2005 0705; (22) 16.08.2005; (43) 30.11.2005; (71) S.C. Farmec S.A., str. Henri Barbusse nr. 16, Cluj-Napoca, CJ 3400, 157; (74) **S.C. Farmec S.A. - Lucăcel Mihaela**, str. Henri Barbusse nr. 16, CJ 40016, Cluj-Napoca; (72) Coșar Daniela Elena; (54) **FLACON PENTRU PĂSTRAREA PRODUSELOR COSMETICE**; (28) 1; (51) 09-01

Reprezentarea grafică se găsește la pagina 104

(21) f 2005 0726; (22) 24.08.2005; (43) 30.11.2005; (71) S.C. FARMEC S.A., str. Henri Barbusse nr. 16, Cluj-Napoca, CJ 3400, 257; (74) **S.C. Farmec S.A. - Lucăcel Mihaela**, str. Henri Barbusse nr. 16, CJ 40016, Cluj-Napoca; (72) Jeremias Bianca Imelda; (54) **RECIPIENTE PENTRU PRODUSE COSMETICE**; (28) 2; (51) 09-01

Reprezentările grafice se găsesc la pagina 104

(21) f 2005 0727; (22) 24.08.2005; (43) 30.11.2005; (71) S.C. FARMEC S.A., str. Henri Barbusse nr. 16, Cluj-Napoca, CJ 3400, 268; (74) **S.C. Farmec S.A. - Lucăcel Mihaela**, str. Henri Barbusse nr. 16, CJ 40016, Cluj-Napoca; (72) Jeremias Bianca Imelda; (54) **TUBURI PENTRU PĂSTRAREA PRODUSELOR COSMETICE**; (28) 2; (51) 09-01

Reprezentările grafice se găsesc la pagina 105

(21) f 2005 0728; (22) 24.08.2005; (43) 30.11.2005; (71) S.C. FARMEC S.A., str. Henri Barbusse nr. 16, Cluj-Napoca, CJ 3400, 268; (74) **S.C. Farmec S.A. - Lucăcel Mihaela**, str. Henri Barbusse nr. 16, CJ 40016, Cluj-Napoca; (72) Jeremias Bianca Imelda; (54) **RECIPIENT PENTRU PĂSTRAREA PRODUSELOR COSMETICE**; (28) 1; (51) 09-01

Reprezentarea grafică se găsește la pagina 105

(21) f 2005 0659; (22) 25.05.2005; (43) 30.11.2005; (71) SOCIETE DES PRODUITS NESTLE S.A., Case Postale 353, Vevey, CH-1800, 1821; (74) **Nestec S.A.**, Av. Nestle 55, CH 1800, Vevey; (72) Damian Constantin, CHRISTIAN JEHLI; (54) **AMBALAJ PENTRU PRODUSE ALIMENTARE**; (28) 1; (51) 09-03; (80) **DM/066 710/ 25.05.2005/ 29.07.2005;** (30) CH/30.03.2005/131642;

(21) f 2005 0697; (22) 15.08.2005; (43) 30.11.2005; (71) S.C. RONDOCARTON S.R.L., str. Aviatorilor nr. 2a, Sinnicoara, CJ 407035, 1904; (74) **Raskai M M Brevmarc Consult S.R.L.**, str. Unirii nr. 3, bl. D8, ap. 31, HD 405200, Dej; (54) **SEPARATOR CAFETIERĂ**; (28) 1; (51) 09-03

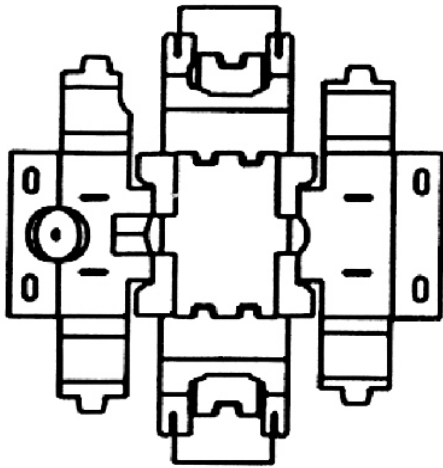

(21) f 2005 0697 - 1.1

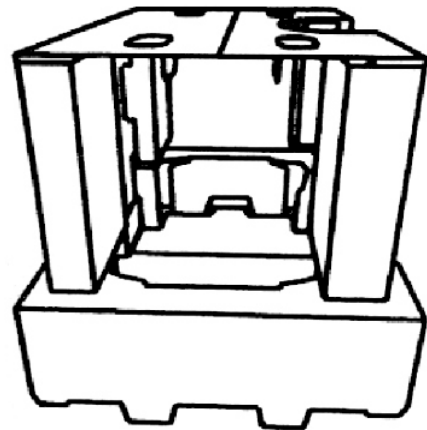

(21) f 2005 0697 - 1.4

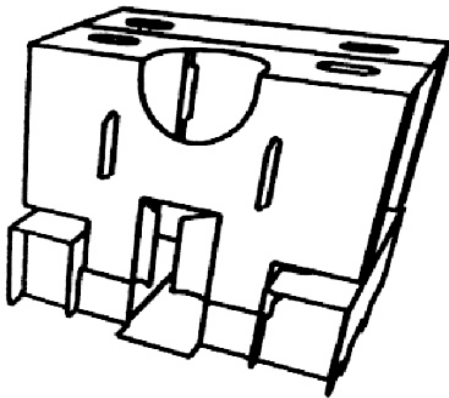

(21) f 2005 0697 - 1.2

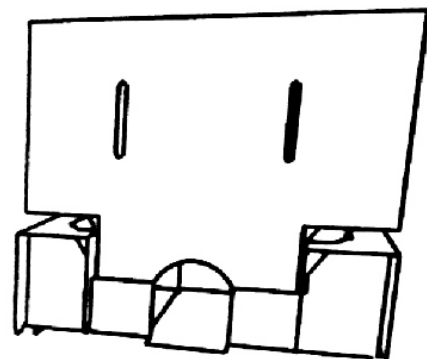

(21) f 2005 0697 - 1.5

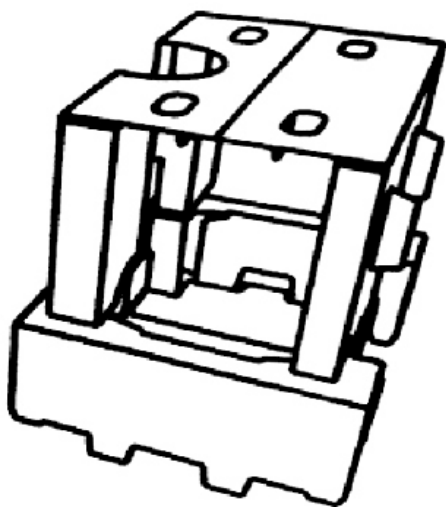

(21) f 2005 0697 - 1.3

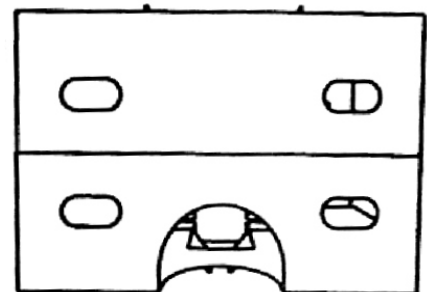

(21) f 2005 0697 - 1.6

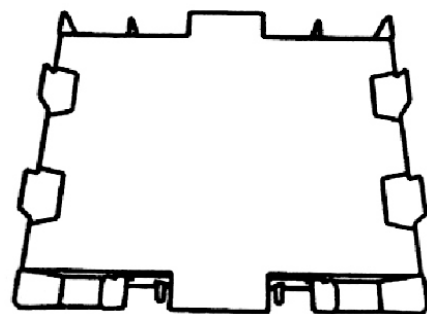

(21) f 2005 0697 - 1.7

(21) f 2005 0700; (22) 16.08.2005; (43) 30.11.2005; (71) S.C. FARMEC S.A., str. Henri Barbusse nr. 16, Cluj-Napoca, CJ 3400, 257; (74) S.C. Farmec S.A. - Lucăcel Mihaela, str. Henri Barbusse nr. 16, CJ 40016, Cluj-Napoca; (72) Coșar Daniela Elena; (54) CUTII PENTRU PRODUSE COSMETICE; (28) 2; (51) 09-03

Reprezentările grafice se găsesc la pagina 105

(21) f 2005 0706; (22) 16.08.2005; (43) 30.11.2005; (71) S.C. Farmec S.A., str. Henri Barbusse nr. 16, Cluj-Napoca, CJ 3400, 157; (74) S.C. Farmec S.A. - Lucăcel Mihaela, str. Henri Barbusse nr. 16, CJ 40016, Cluj-Napoca; (72) Coșar Daniela Elena; (54) CUTIE PENTRU PRODUSE COSMETICE; (28) 1; (51) 09-03

Reprezentarea grafică se găsește la pagina 106

(21) f 2005 0725; (22) 24.08.2005; (43) 30.11.2005; (71) S.C. FARMEC S.A., str. Henri Barbusse nr. 16, Cluj-Napoca, CJ 3400, 268; (74) S.C. Farmec S.A. - Lucăcel Mihaela, str. Henri Barbusse nr. 16, CJ 40016, Cluj-Napoca; (72) Jeremias Bianca Imelda; (54) AMBALAJE PENTRU PRODUSE COSMETICE; (28) 3; (51) 09-03

Reprezentările grafice se găsesc la pagina 106

(21) f 2005 0592; (22) 05.07.2005; (43) 30.11.2005; (71) S.C. GINAR PROD PANIF S.R.L., comuna Vernești, BZ 127675, 1838; (74) C.P.I. Lazăr Elena, O.P.1, C. P. 52, BZ, Buzău; (72) Nartea Ovidiu Constantin; (54) AMBALAJE; (28) 4; (51) 09-05;

(57) **model 1** - Este un model de ambalaj pentru produse de panificație, sub formă de pungă, având pe partea din față și spate, aceleași elemente distinctive, prin design și culori. Elementul principal al design-ului îl reprezintă trei forme de saci, deschise la partea superioară, sub formă de evantai. Sacii sunt dispuși unul în spatele celuilalt, astfel încât de la doi dintre ei se pot observa doar marginile superioare. Sacii sunt de culoarea spicelor de grâu, respectiv în nuanțe de galben și portocaliu. La partea superioară, într-un oval conturat cu verde, având un fond alb ce depășește conturul, se află înscrisul GINAR Prod Panif SRL, cu un design reprezentând o pâine și un corn, înscrisul și desenele sunt de culoare verde. Deasupra formei ovale, se află înscrisul "Arta morăritului și", iar în partea de jos se continuă cu "brutăritul românesc", înscrisul fiind de culoare roșie. La partea inferioară, sacii sunt, de o parte și de alta, acoperiți de spice de grâu, prinse în mănuchi, dispuse către margini. **model 2** - Reprezintă un ambalaj de covrigi, sub forma unei pungi, având pe una din fețe un design care prezintă, ca elemente distinctive, următoarele. Pe marginea care reprezintă lungimea pungi, se află dispuse, unul

lângă altul, mănunchiuri de spice, ce se încrucișează, având aspectul unui motiv popular, de culoare albastră. În cele două lanțuri de astfel de motive, se află un oval conturat cu albastru, în interior fiind alb și în care se poate observa înscrisul Ginar Prod Panif Buzău, cu un design reprezentând o pâine și un corn. Deasupra formei ovale, se află înscrisul "ARTA MORĂRITULUI ȘI BRUTĂRITULUI ROMÂNESC", de culoare albastră. Deasupra formei ovale, se află înscrisul "Covrigi de Buzău", de culoare albastră, dispus în trepte, reprezentând denumirea produsului ambalat. Sub forma ovală, se află înscrisul "Arta morăritului și brutăritului românesc", cu un înscris special. **model 3** - Reprezintă un ambalaj de pâine, sub forma unei pungi, având un design care prezintă, ca elemente distinctive, următoarele. Pe lățimea ambalajului, la baza acestuia, se află dispusă o bandă dreptunghiulară, de culoare verde, pe care sunt înșiruite mănunchiuri de spice, având culoarea specifică, dispuse în linie dreaptă, pe toată banda care este de culoare verde. Pe lângă lungimea benzii, se află dispus înscrisul "ARTA MORĂRITULUI ȘI BRUTĂRITULUI ROMÂNESC", de culoare verde. Central, este dispusă o formă grafică, reprezentând o pâine din care au fost tăiate felii și care este așezată pe un suport de formă dreptunghiulară. În spatele formei de pâine, se observă trei spice, iar în față, un cuțit sub care este poziționat înscrisul special "Pâine feliată", design-ul și înscrisul au nuanțe de galben, portocaliu, maron și gri. Pe lățimea ambalajului, la celălalt capăt, se află dispusă o bară de culoare verde cu galben, întreruptă de o formă ovală, de culoare verde cu galben, pe care se află înscrisul "GINAR PROD PANIF BUZĂU" și "ARTA MORĂRITULUI ȘI BRUTĂRITULUI ROMÂNESC" și un element grafic, care reprezintă o pâine și un corn de culoare galben. În continuare, tot pe lățimea ambalajului, se află o bandă de culoare gri deschis, pe care se află înșiruite, în zigzag, mănunchiuri de trei spice de culoare verde cu galben. **model 4** - Reprezintă un ambalaj de cozonac, sub forma unei pungi, având un design care prezintă, ca elemente distinctive, următoarele. Pe lățimea ambalajului, la baza acestuia, se află dispusă o bandă dreptunghiulară de culoare verde, pe care sunt înșiruite mănunchiuri de spice, având culoarea specifică, dispuse în linie dreaptă pe toată banda care este de culoare verde. Pe lângă lungimea benzii, se află dispus înscrisul "ARTA MORĂRITULUI ȘI BRUTĂRITULUI ROMÂNESC", de culoare verde. Central, este dispusă o formă grafică, reprezentând un cozonac din care au fost tăiate felii, și care este așezată pe un suport de formă dreptunghiulară. În spatele formei de cozonac, se observă trei spice, iar în față, un cuțit sub care este poziționat înscrisul special "Cozonac ginar", design-ul și înscrisul au nuanțe de galben, portocaliu, maron și gri.

Pe lățimea ambalajului, la celălalt capăt, se află dispusă o bandă de culoare gri deschis, pe care se află o bară de culoare verde cu galben, întreruptă de o formă ovală, de culoare verde cu galben, pe care se află înscrisul "GINAR PROD PANIF BUZĂU" și "ARTA MORĂRI-TULUI ȘI BRUTĂRII ROMÂNESC" și un element grafic, care reprezintă o pâine și un corn, de culoare galben. În continuare, tot pe lățimea ambalajului, se află înșiruite, în zigzag, mănuchiuri de trei spice de culoare verde cu galben.

Reprezentările grafice se găsesc la pagina 107

(21) f 2005 0701; (22) 16.08.2005; (43) 30.11.2005; (71) S.C. Farmec S.A., str. Henri Barbusse nr. 16, Cluj-Napoca, CJ 3400, 157; (74) S.C. Farmec S.A. - Lucăcel Mihaela, str. Henri Barbusse nr. 16, CJ 40016, Cluj-Napoca; (72) Coșar Daniela Elena; (54) **RECIPIENTE PENTRU PĂSTRAREA PRODUSELOR COSMETICE**; (28) 5; (51) 09-05

Reprezentările grafice se găsesc la pagina 108

(21) f 2005 0703; (22) 16.08.2005; (43) 30.11.2005; (71) S.C. Farmec S.A., str. Henri Barbusse nr. 16, Cluj-Napoca, CJ 3400, 157; (74) S.C. Farmec S.A. - Lucăcel Mihaela, str. Henri Barbusse nr. 16, CJ 40016, Cluj-Napoca; (72) Coșar Daniela Elena; (54) **TUB PENTRU PĂSTRAREA PRODUSELOR COSMETICE**; (28) 1; (51) 09-05

Reprezentarea grafică se găsește la pagina 109

(21) f 2005 0707; (22) 16.08.2005; (43) 30.11.2005; (71) S.C. Farmec S.A., str. Henri Barbusse nr. 16, Cluj-Napoca, CJ 3400, 157; (74) S.C. Farmec S.A. - Lucăcel Mihaela, str. Henri Barbusse nr. 16, CJ 40016, Cluj Napoca; (72) Coșar Daniela Elena; (54) **TUBURI PENTRU PĂSTRAREA PRODUSELOR COSMETICE**; (28) 3; (51) 09-05

Reprezentările grafice se găsesc la pagina 109

(21) f 2005 0713; (22) 18.08.2005; (43) 30.11.2005; (71) ALMERA INTERNATIONAL S.R.L., str. Brăilei nr. 68, bl. BR3, ap. 192, Galați, GL 6200, 688; (72) Lungulescu Georgeta Cristina; (54) **MEMBRANĂ SEMIPERMEABILĂ, DE FORMĂ SPECIALĂ, PENTRU AMBALAREA BRÂNZETURILOR FRĂMÂNTATE**; (28) 1; (51) 09-05;

(57) **model 1** - Este o membrană artificială, semitransparentă până la opacă, sub formă de pară, de dimensiuni variabile. Membrana poate prezenta pe margine, de jur împrejur, o cusătură de diferite forme (zig-zag, cusătură dreaptă, în urma acului, ondulată etc). Aceasta poate fi imprimată sau nu.

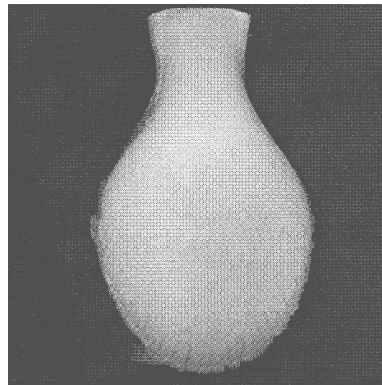

(21) f 2005 0713 - 1

(21) f 2005 0696; (22) 15.08.2005; (43) 30.11.2005; (71) S.C. UNITED SALES ASSOCIATION TRADING S.R.L., str. Belgrad 13c, Otopeni, IF 075100, 1903; (72) Adel El-Souki; (54) **COȘ DE GUNOI, MULTIPLU**; (28) 1; (51) 09-09;

(57) **model 1** - Coș de gunoi, multiplu și ecologic, format dintr-un recipient interior, situat sub nivelul solului, compartimentat și dotat cu un capac rabatabil, pe care se află un alt recipient, compartimentat corespunzător recipientului interior și având la partea superioară câte o deschidere pentru fiecare compartiment. Pe capacul superior al recipientului superior, sunt montate plăcuțe pe care sunt inscripționate categoriile de gunoi, respectiv resturile menajere.

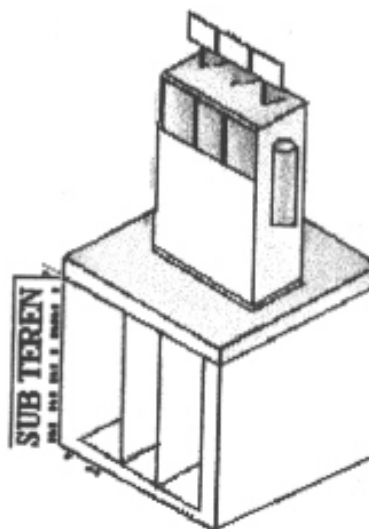

(21) f 2005 0696 - 1

CLASA 11 - OBIECTE ORNAMENTALE

(21) f 2005 0252; (22) 04.04.2005; (43) 30.11.2005;
 (71) S.C. TRANSILVA CIOCOLATĂ S.R.L., str. Sadului nr. 35,

sector 5, București, B 052167, 1674; (74) **Cabinet Individual
 Andronache Paul**, str. Sibiu nr. 14, bl. E21, ap. 35, sector 6,
 061534, București; (72) Moroianu Tatiana; (54) **OU FESTIV**;
 (28) 1; (51) **11-02**



(21) f 2005 0252 - 1

CLASA 12 - MIJLOACE DE TRANSPORT ȘI DE RIDICAT

(21) f 2005 0645; (22) 28.07.2005; (43) 30.11.2005;
 (71) S.C. ASTRA VAGOANE CĂLĂTORI S.A., str. Petru

Rareș nr. 1-3, Arad, AR 310210, 2008; (74) **Agenția P.I.
 Labirint**, str. Coriolan Petreanu nr. 28, AR 310151, Arad;
 (54) **BOGHIU PENTRU VAGOANELE DE CĂLĂTORI**; (28) 1;
 (51) **12-03**

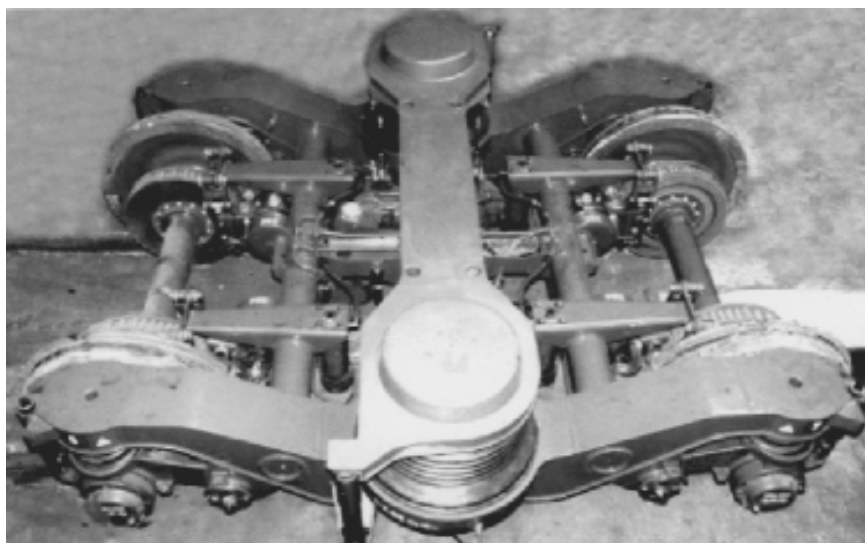

(21) f 2005 0645 - 1.1

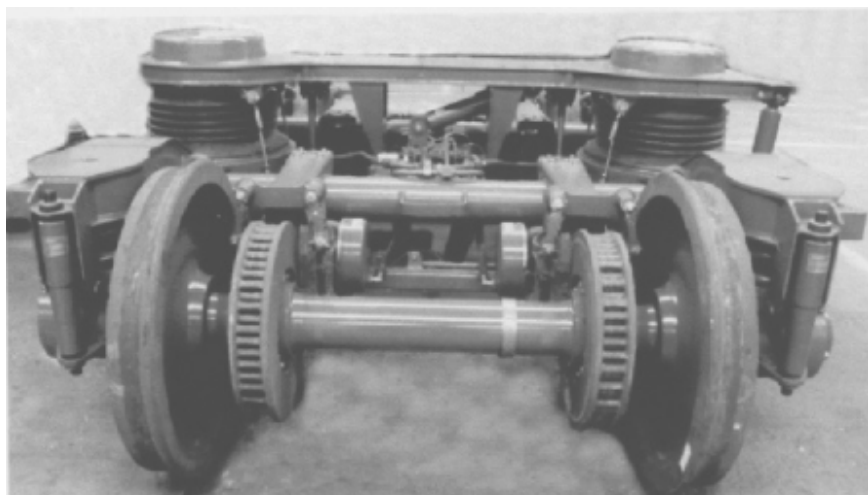

(21) f 2005 0645 - 1.2

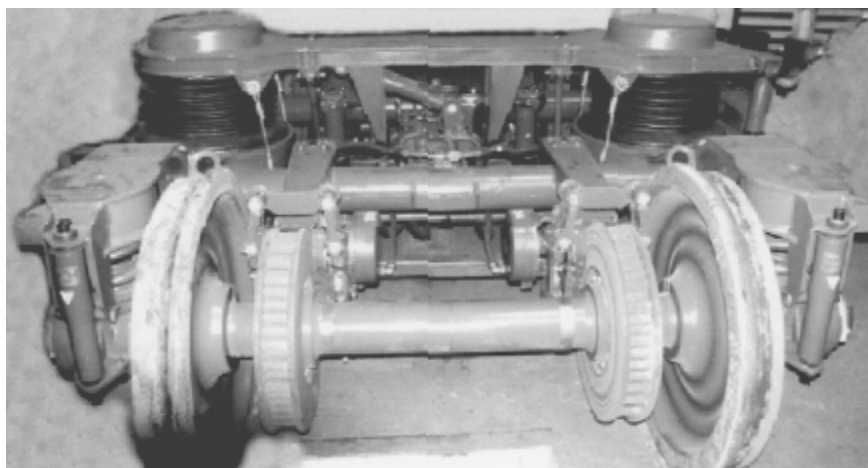

(21) f 2005 0645 - 1.3

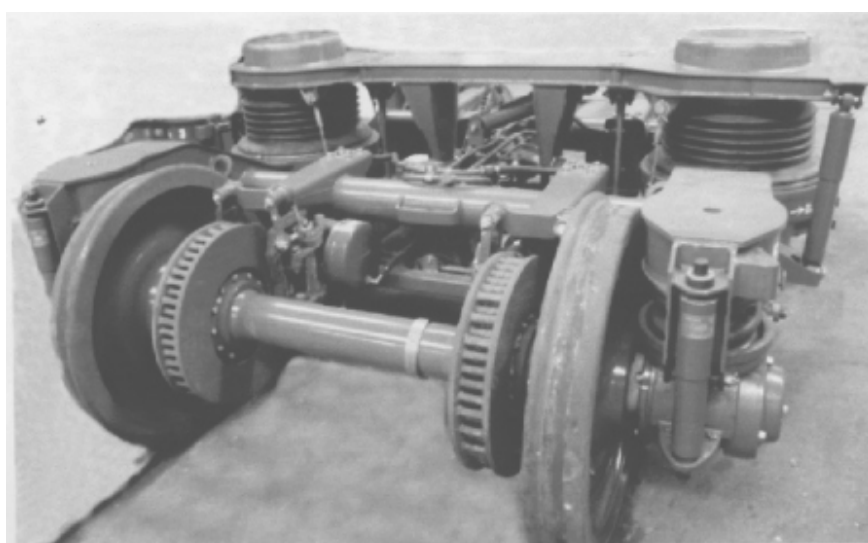

(21) f 2005 0645 - 1.4

(21) f 2005 0648; (22) 18.01.2005; (43) 30.11.2005;
(71) DAIMLERCHRYSLER AG., Epplestrasse nr. 225,
Stuttgart, D 70567, 449; (74) Sabine Gluthe C/o
Daimlerchrysler AG.Ipm/t, DE 70546, Stuttgart;
(72) Peter Pfeiffer; (54) JANTE AUTO; (28) 2; (51) 12-16;
(80) DM/066 264/ 18.01.2005/ 29.07.2005;
(30) DE/02.08.2004/40404758;

(21) f 2005 0735; (22) 25.08.2005; (43) 30.11.2005;
(71) GM DAEWOO AUTO & TECHNOLOGY COMPANY,
199-1, Cheongcheon-Dong, Bupyeong-Gu, Incheon, KR, 1740;
(74) Cabinet Enpora, Ianului 7, bl. 109, sc. B, ap. 46,
sector 2, B 73200, București; (72) Park Sung-Ho; (54) BARĂ
DE PROTECȚIE FAȚĂ DE AUTOMOBIL; (28) 1; (51) 12-16;
(30) KR/28.02.2005/30-2005-6688;

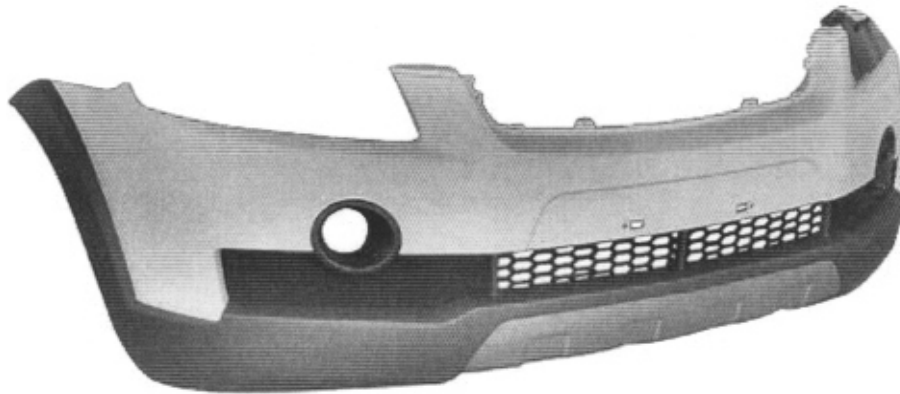

(21) f 2005 0735 - 1.1

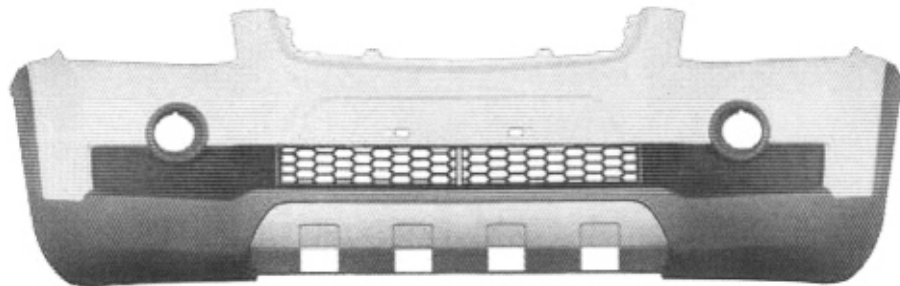

(21) f 2005 0735 - 1.2

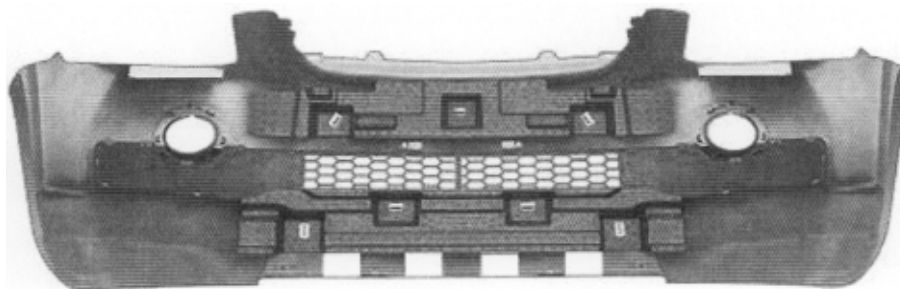

(21) f 2005 0735 - 1.3

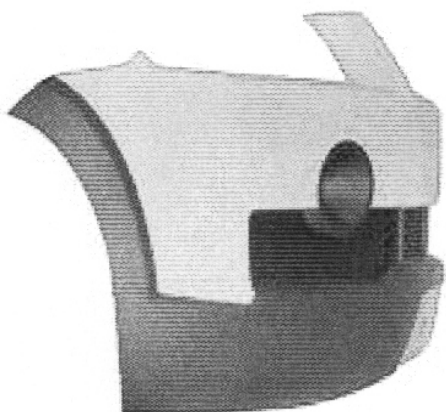

(21) f 2005 0735 - 1.4

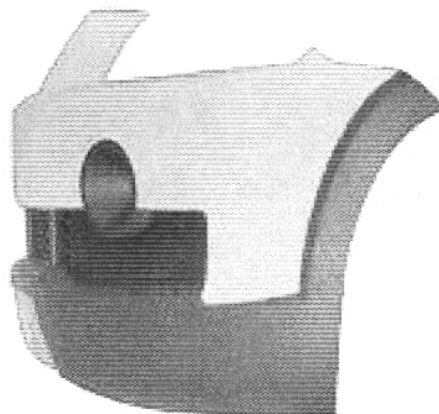

(21) f 2005 0735 - 1.5



(21) f 2005 0735 - 1.6



(21) f 2005 0735 - 1.7

(21) f 2005 0736; (22) 25.08.2005; (43) 30.11.2005;
(71) GM DAEWOO AUTO & TECHNOLOGY COMPANY,
199-1, Cheongcheon-Dong, Bupyung-Gu, Incheon, KR 1740;

(74) Cabinet Enpora, Ianului 7, bl. 109, sc. B, ap. 46,
sector 2, B 73200, București; (72) Park Sung-Ho; (54) BARĂ
DE PROTECȚIE SPATE DE AUTOMOBIL; (28) 1; (51) 12-16;
(30) KR/28.02.2005/30-2005-6689;



(21) f 2005 0736 - 1.1

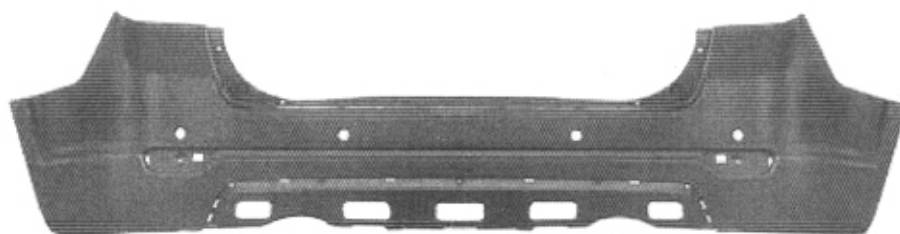

(21) f 2005 0736 - 1.2

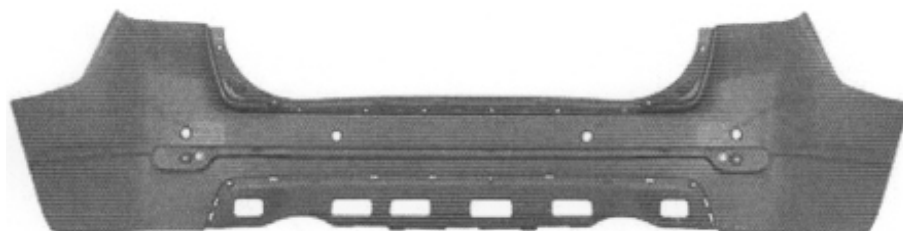

(21) f 2005 0736 - 1.3

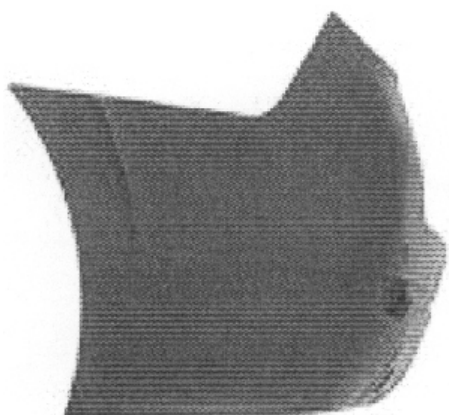

(21) f 2005 0736 - 1.4

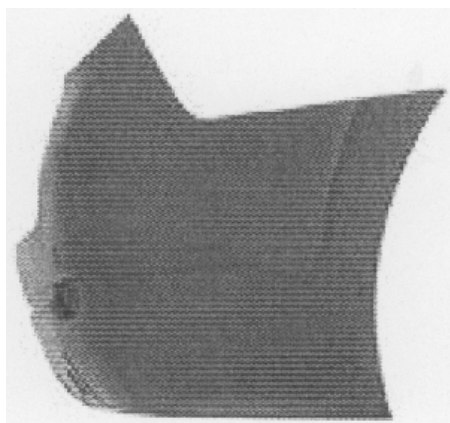

(21) f 2005 0736 - 1.5

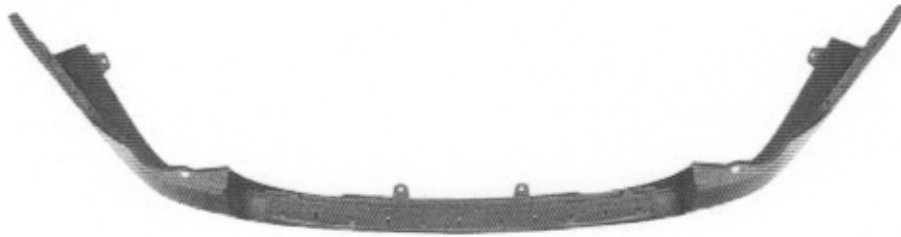

(21) f 2005 0736 - 1.6



(21) f 2005 0736 - 1.7

CLASA 13 - APARATE DE PRODUCERE, DISTRIBUȚIE ȘI TRANSFORMARE A ENERGIEI ELECTRICE

(21) f 2005 0541; (22) 23.06.2005; (43) 30.11.2005; (71) S.C. QUALPLASTIC S.R.L., str. Bader nr. 11/A, Timișoara, TM 300072, 1818; (74) **Cabinet de Proprietate Industrială și S.R.L. - Șovar Ioan**, str. Moise Dobosan nr. 110, TM 300600, Timișoara; (72) Homoc Doina; (54) **PRESGARNITURĂ**; (28) 1; (51) 13-03

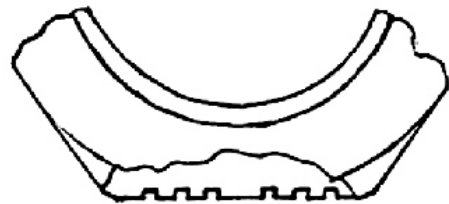

(21) f 2005 0541 - 1.2

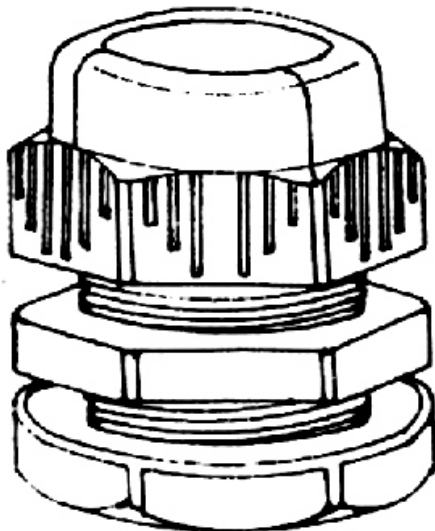

(21) f 2005 0541 - 1.1

(21) f 2005 0551; (22) 28.06.2005; (43) 30.11.2005; (71) LEGRAND, 128 Avenue de Marechal de Lattre-de-Tassigny, Limoges, F 87000, 1409 LEGRAND SNC, 128 Avenue du Marechal de Lattre-De-Tassigny, Limoges, 87000, 1832; (74) **Ratza & Ratza**, b-dul A.I. Cuza nr. 52-54, B 011056, București; (72) Toulemonde Denys; (54) **ÎNTRERUPĂTOR ȘI PRIZĂ**; (28) 2; (51) 13-03; (30) UE/31.12.2004/000277454;

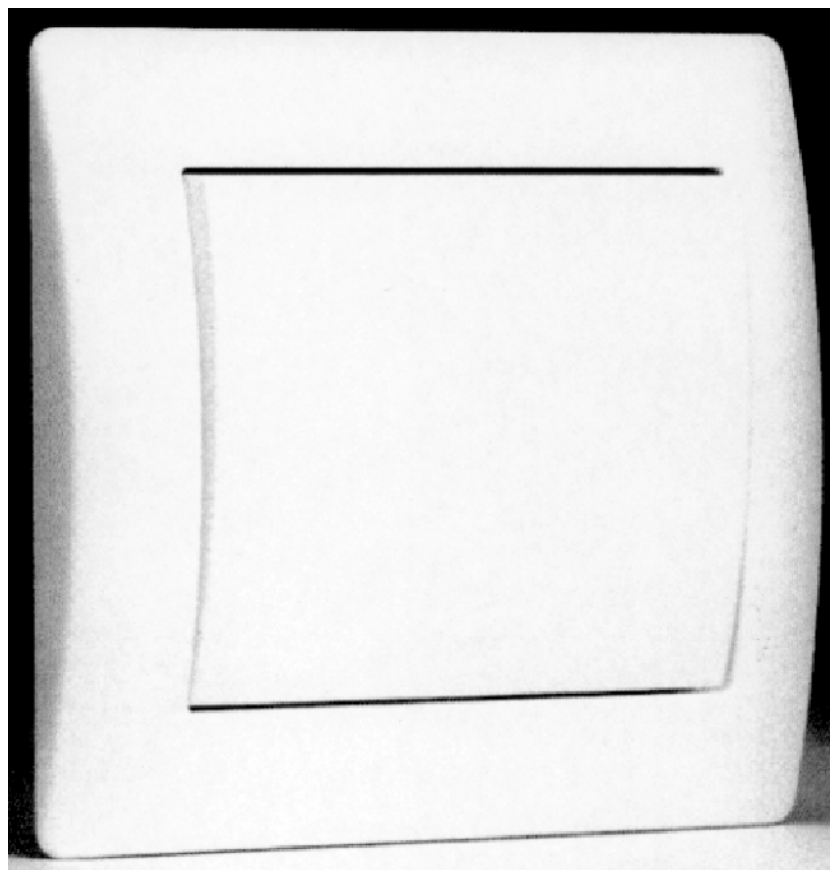

(21) f 2005 0551 - 1.1

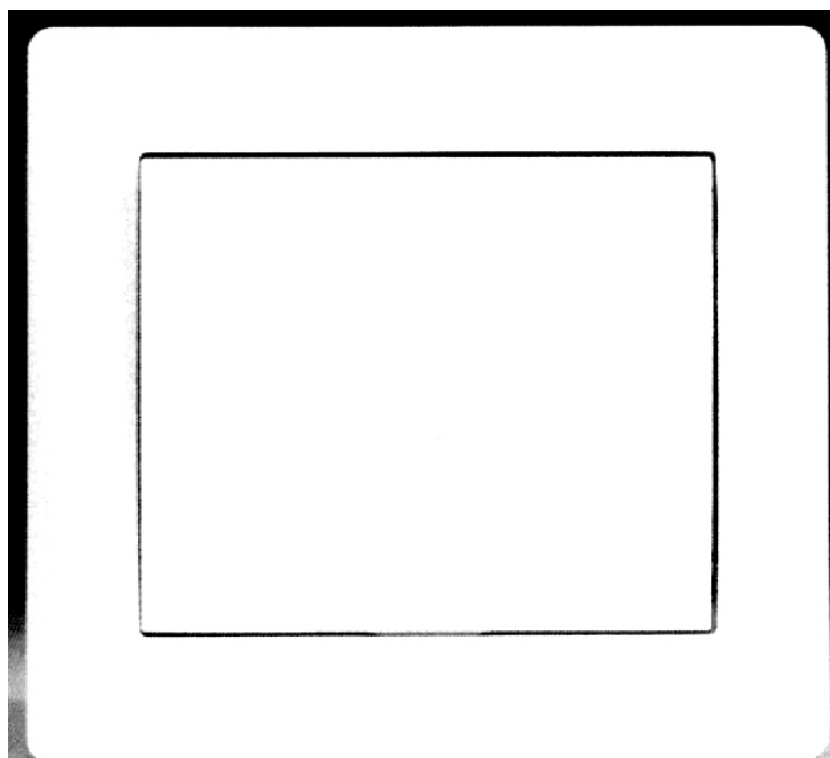

(21) f 2005 0551 - 1.2

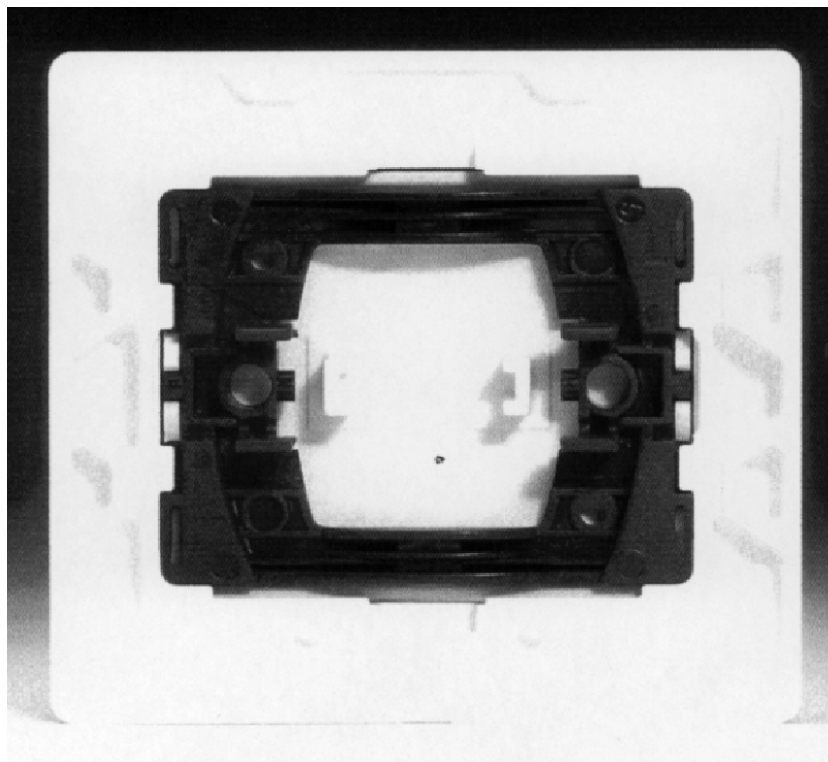

(21) f 2005 0551 - 1.3

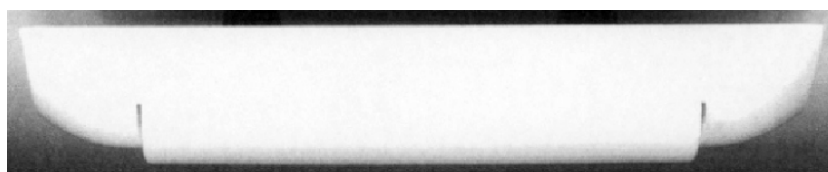

(21) f 2005 0551 - 1.4

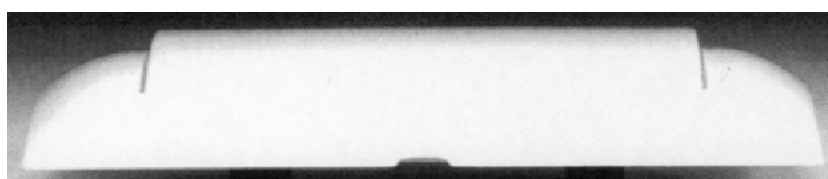

(21) f 2005 0551 - 1.5



(21) f 2005 0551 - 1.6



(21) f 2005 0551 - 1.7



(21) f 2005 0551 - 2.1

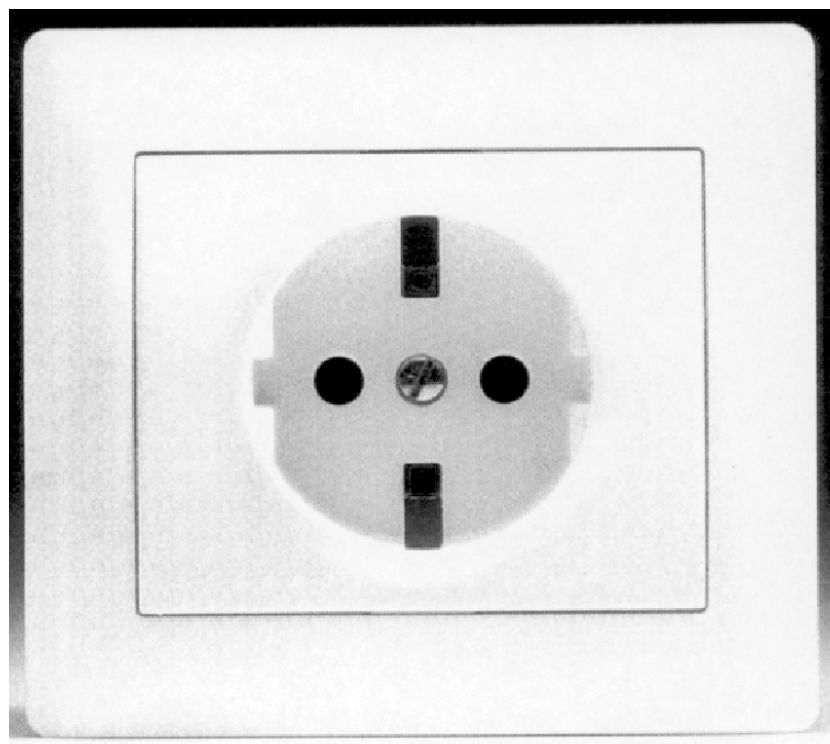

(21) f 2005 0551 - 2.2

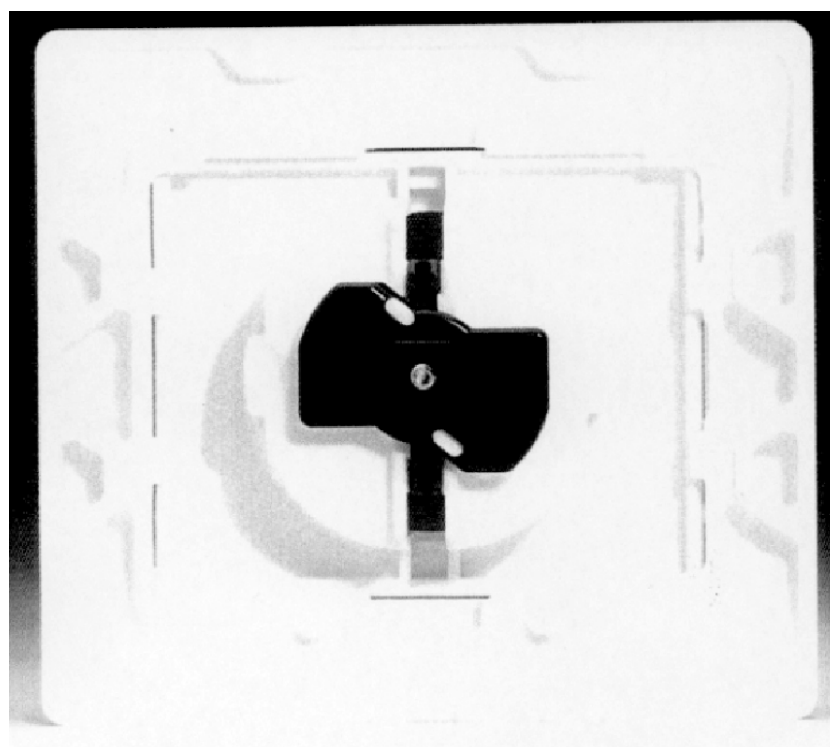

(21) f 2005 0551 - 2.3

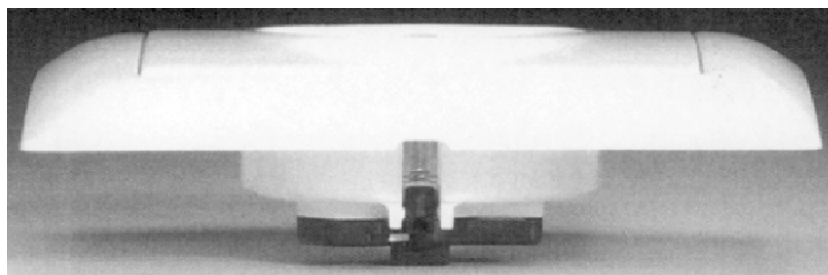

(21) f 2005 0551 - 2.4

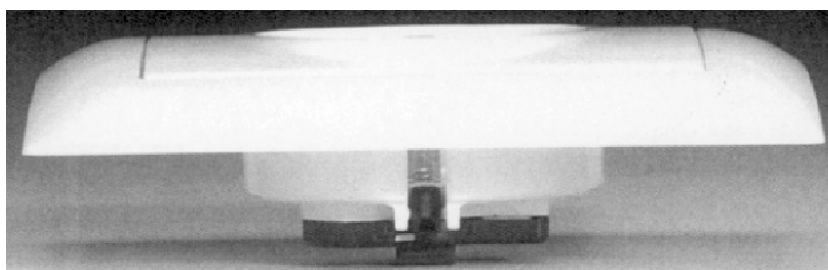

(21) f 2005 0551 - 2.5

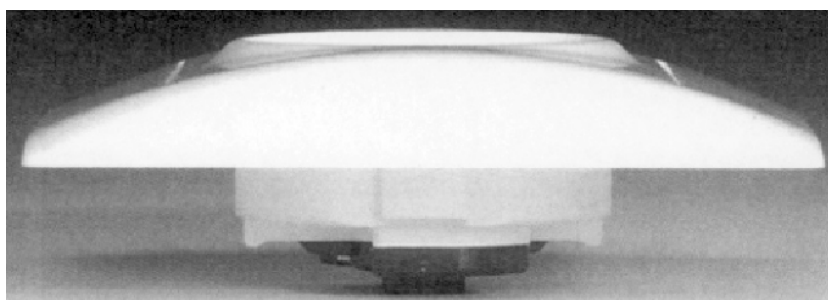

(21) f 2005 0551 - 2.6

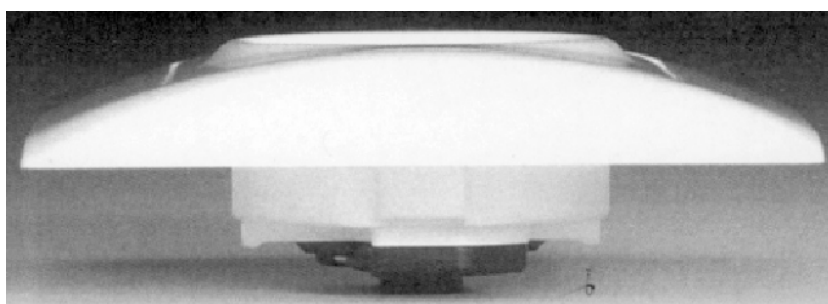

(21) f 2005 0551 - 2.7



CLASA 14 - APARATE DE ÎNREGISTRARE, DE TELECOMUNICAȚII ȘI PRELUCRARE A INFORMAȚIILOR

(21) f 2005 0621; (22) 15.07.2005; (43) 30.11.2005; (71) S.C. VISUAL FAN S.R.L., str. Liliacului nr. 16, Brașov, BV 500314, 1865; (72) Cotuna Gheorghe; (54) **BOXE**; (28) 7; (51) **14-01**

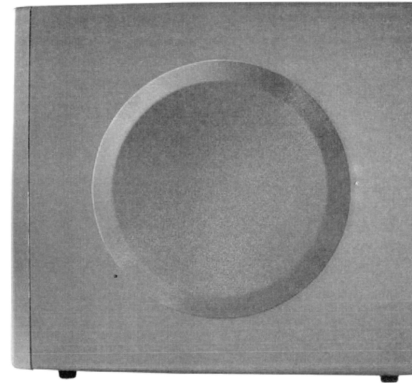

(21) f 2005 0621 - 1.2



(21) f 2005 0621 - 1.1



(21) f 2005 0621 - 1.3

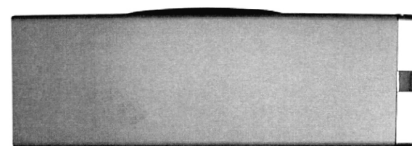

(21) f 2005 0621 - 1.4

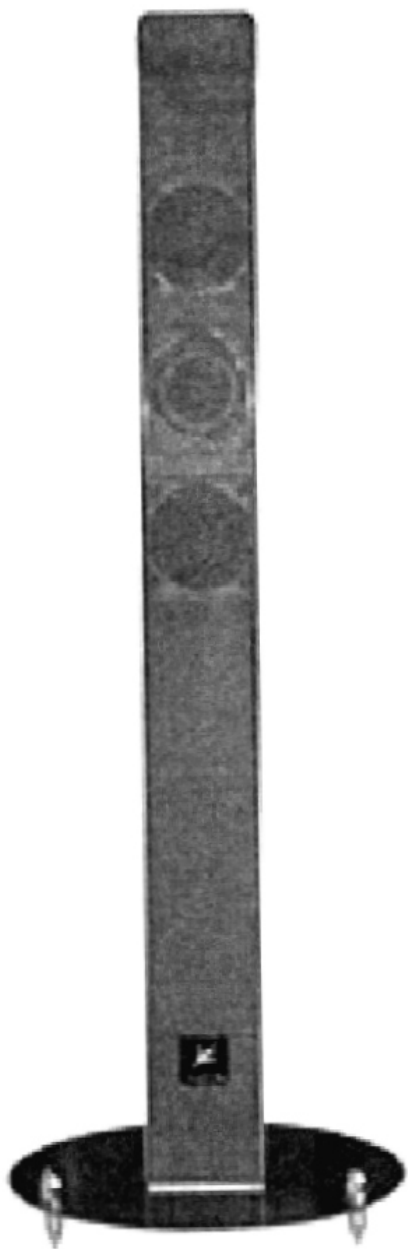

(21) f 2005 0621 - 2.1

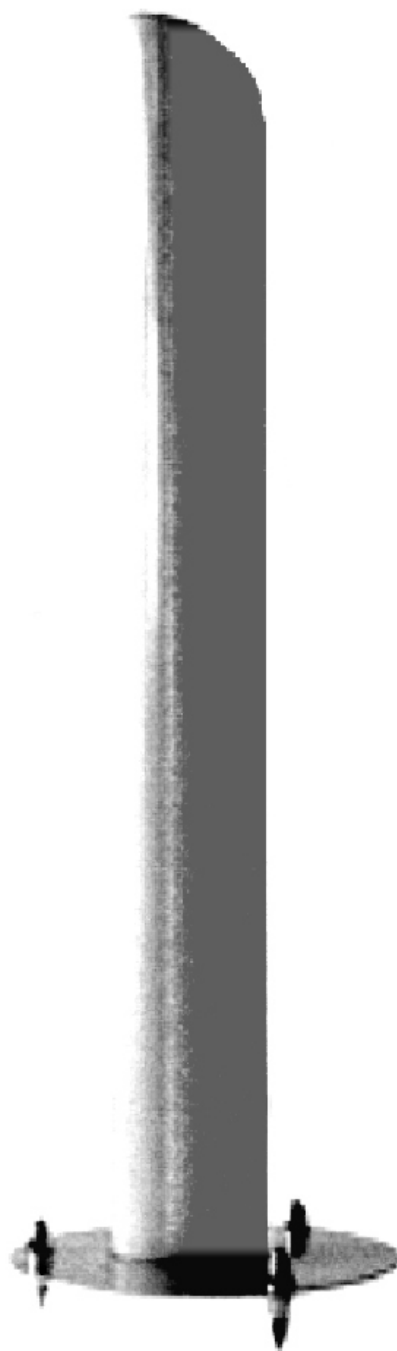

(21) f 2005 0621 - 2.2

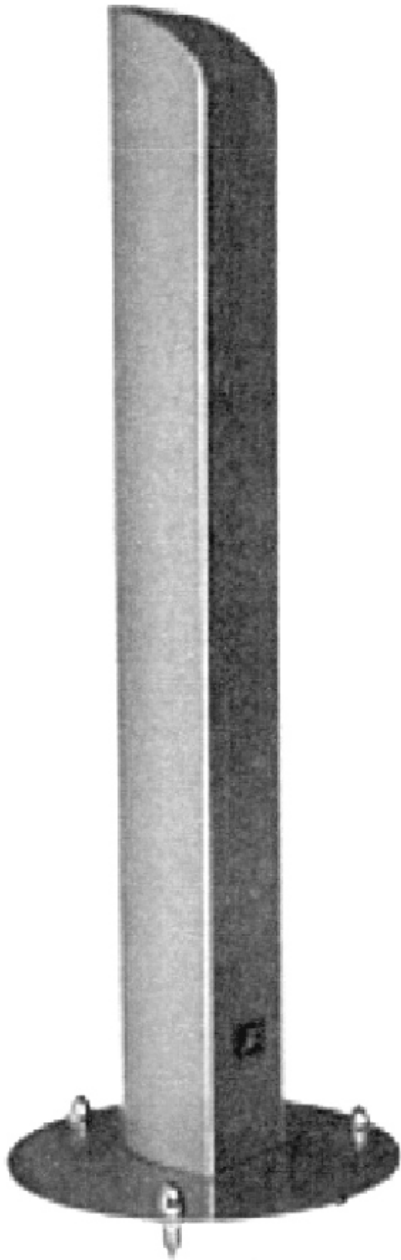

(21) f 2005 0621 - 2.3

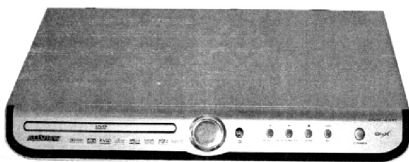

(21) f 2005 0621 - 3.1



(21) f 2005 0621 - 3.2



(21) f 2005 0621 - 3.3

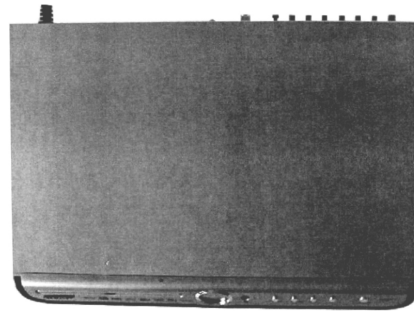

(21) f 2005 0621 - 3.4



(21) f 2005 0621 - 4.1



(21) f 2005 0621 - 4.2



(21) f 2005 0621 - 4.3



(21) f 2005 0621 - 5.1

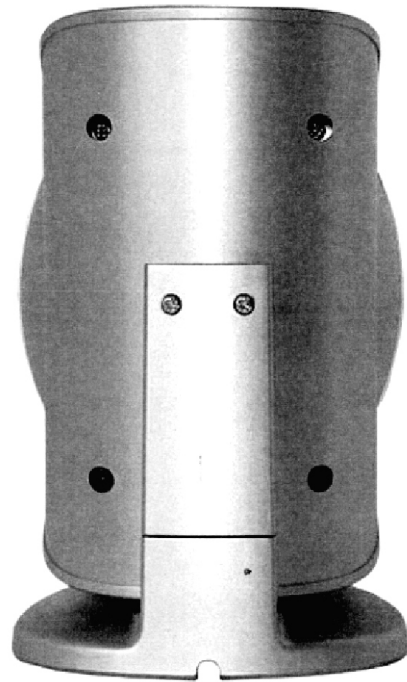

(21) f 2005 0621 - 5.4

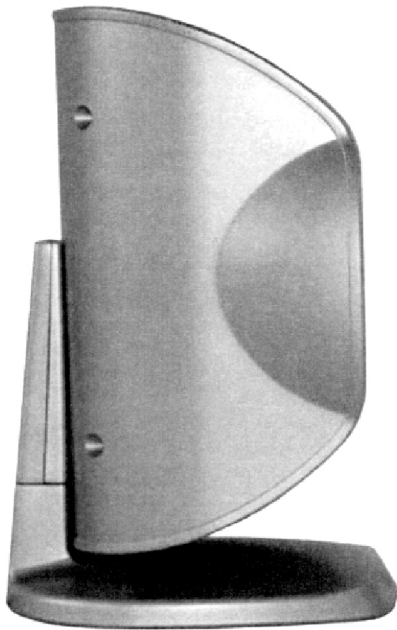

(21) f 2005 0621 - 5.2



(21) f 2005 0621 - 5.3

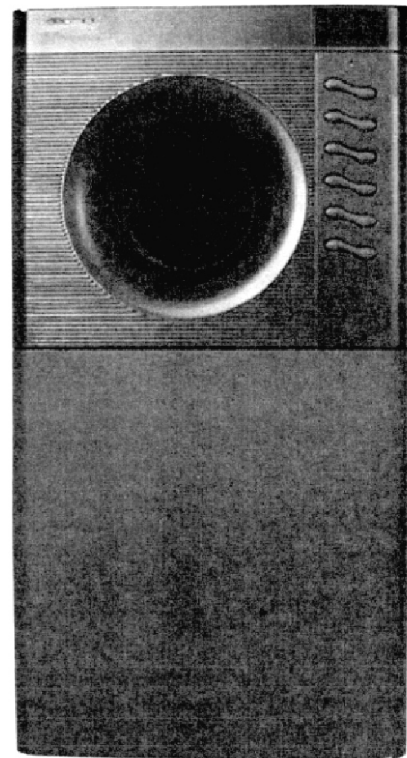

(21) f 2005 0621 - 6.1

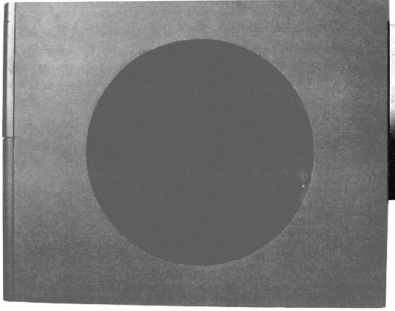

(21) f 2005 0621 - 6.2

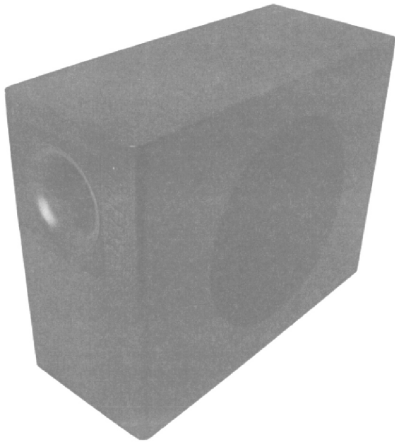

(21) f 2005 0621 - 6.3

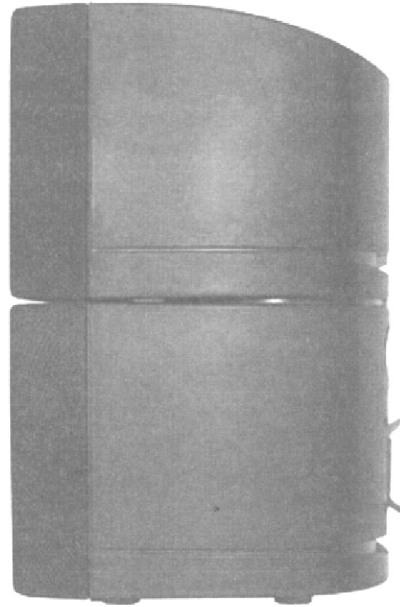

(21) f 2005 0621 - 7.2

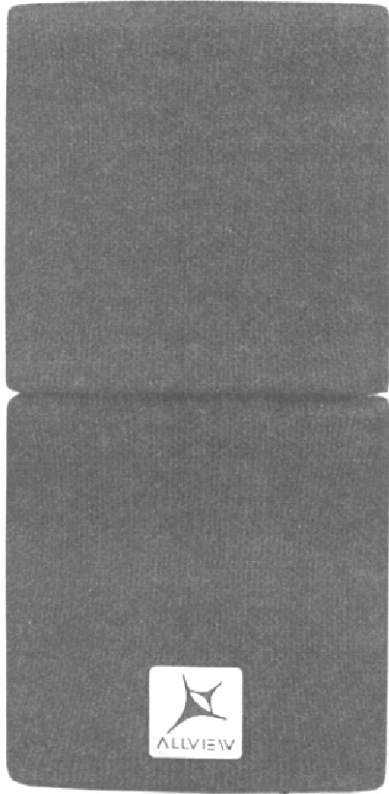

(21) f 2005 0621 - 7.1

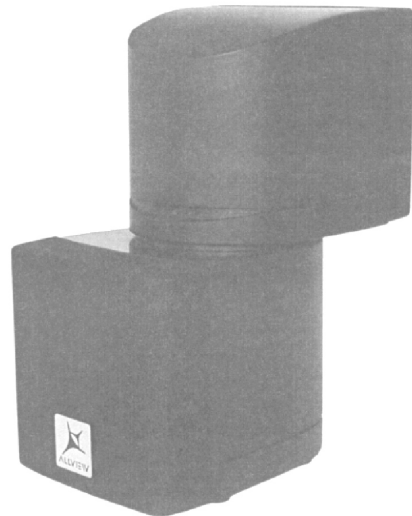

(21) f 2005 0621 - 7.3

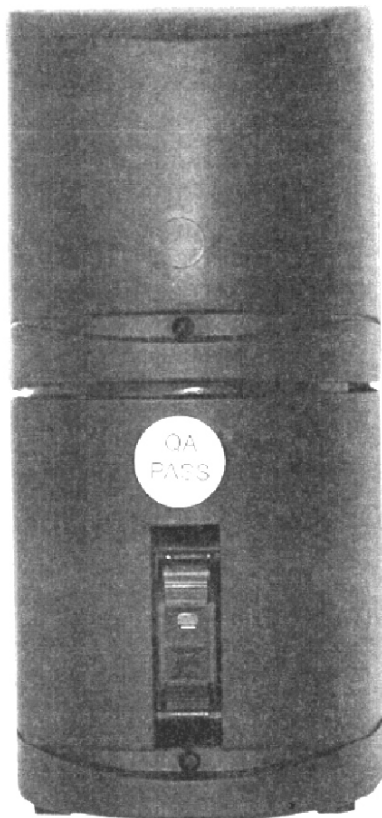

(21) f 2005 0621 - 7.4

CLASA 15 - MAȘINI NECUPRINSE ÎN ALTE CLASE

(21) f 2005 0792; (22) 14.09.2005; (43) 30.11.2005;
(71) TIMPURI NOI S. A., Splaiul Unirii nr. 165, sector 3,

București, B 030133, 1944; (74) **S.C.Inventa - Agenție
Universitară de Inventică S.R.L.**, Corneliu Coposu 7, bl. 104,
sc. 2, et. 1, ap. 31, sector 3, B 7000, București;
(54) **ELECTROCOMPRESOR ELICOIDAL**; (28) 1; (51) **15-02**

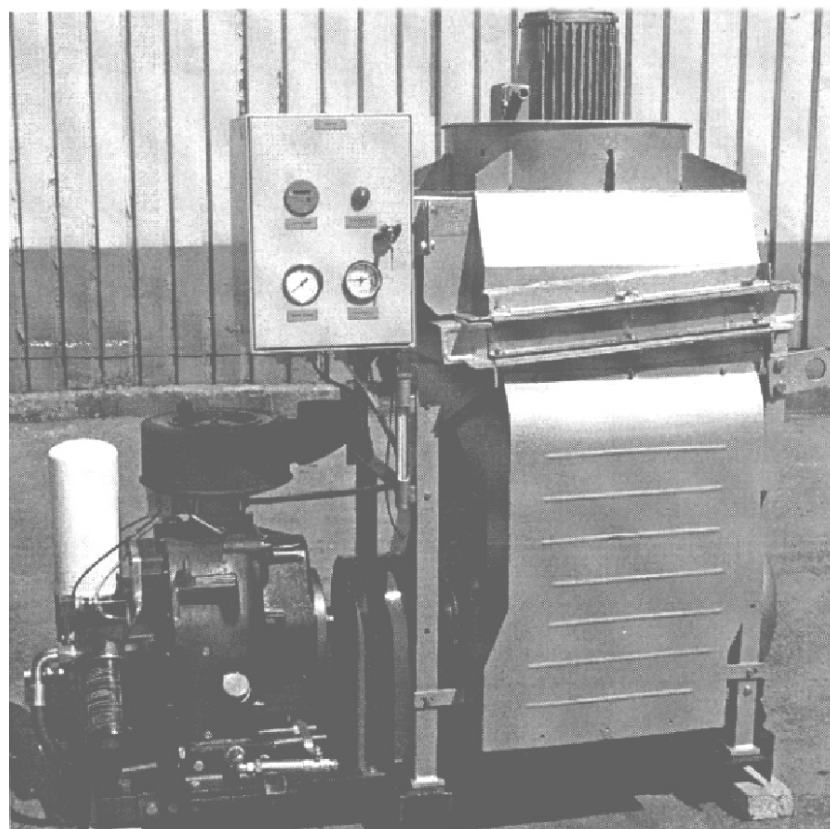

(21) f 2005 0792 - 1.1

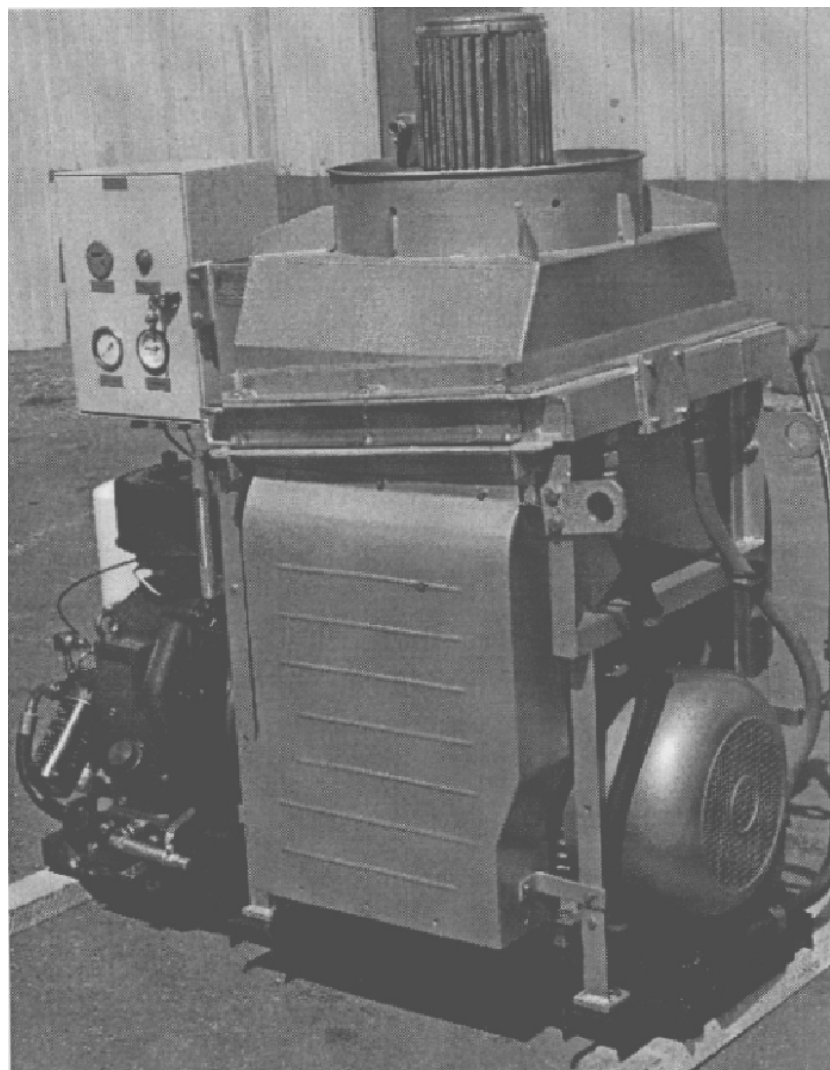

(21) f 2005 0792 - 1.2

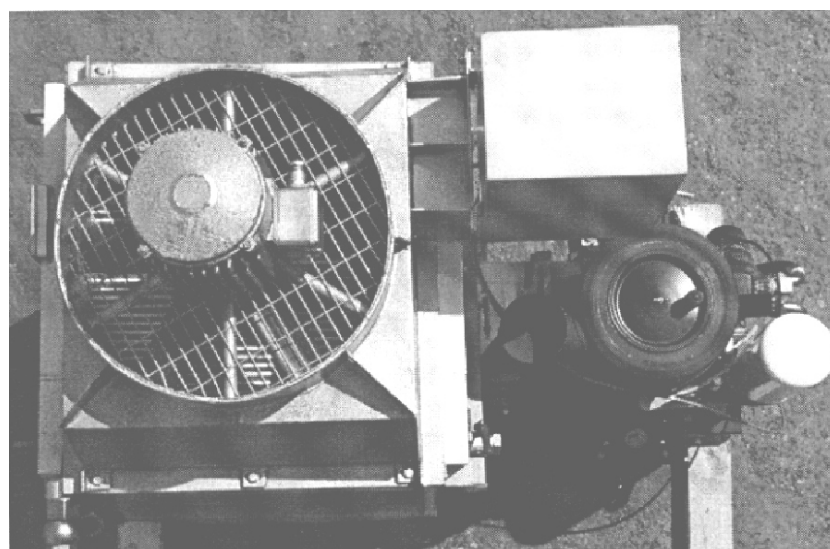

(21) f 2005 0792 - 1.3

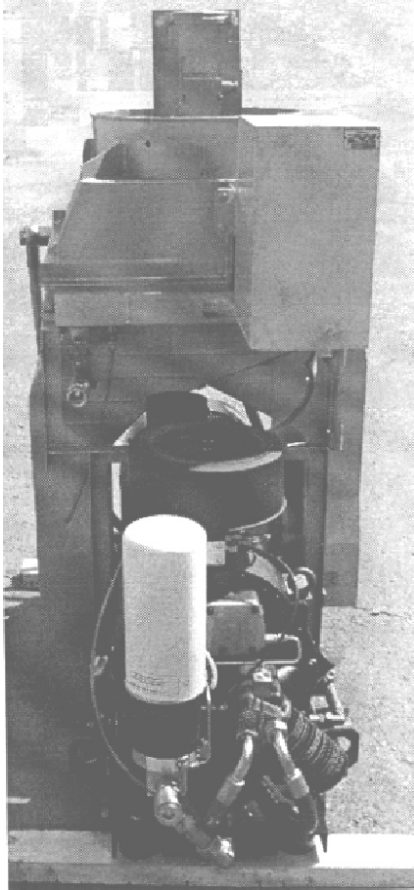

(21) f 2005 0792 - 1.4

**CLASA 19 - PAPETĂRIE, ARTICOLE DE BIROU,
MATERIALE PENTRU ARTE, ÎNVĂȚĂMÂNT**

(21) f 2005 0676; (22) 05.08.2005; (43) 30.11.2005;
(71) S.C. BEKAM GRUP S.R.L., str. Dezrobirii nr. 44, sector 6,
București, B 060989, 1896; (74) S.C. Inventa - Agenție
Universitară de Inventică S.R.L., Corneliu Coposu 7, bl. 104,
sc. 2, et. 1, ap. 31, sector 3, B 7000, București;
(72) Iliescu Sebastian; RĂDULESCU ANCA; (54) ALBUM
FOTO; (28) 7; (51) 19-04

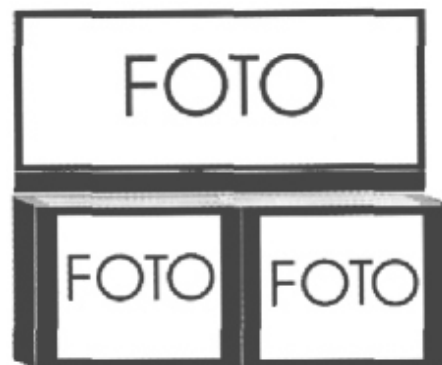

(21) f 2005 0676 - 1.1



(21) f 2005 0676 - 1.2



(21) f 2005 0676 - 1.3

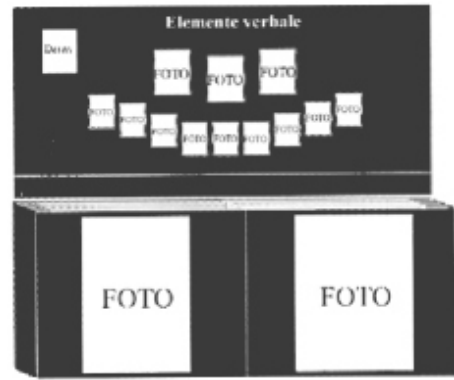

(21) f 2005 0676 - 2.1

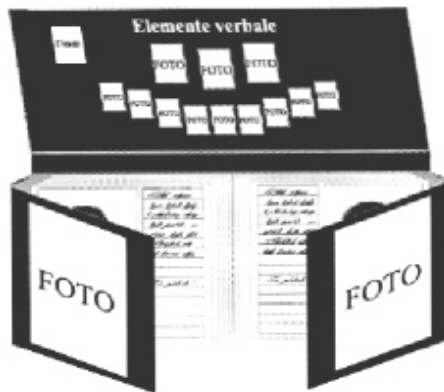

(21) f 2005 0676 - 2.2

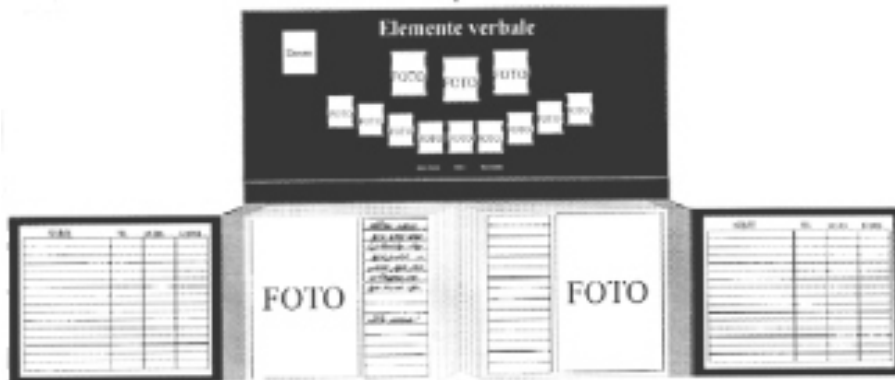

(21) f 2005 0676 - 2.3

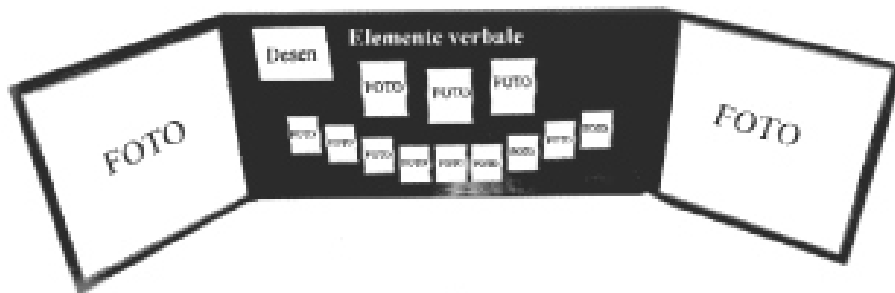

(21) f 2005 0676 - 3



(21) f 2005 0676 - 4

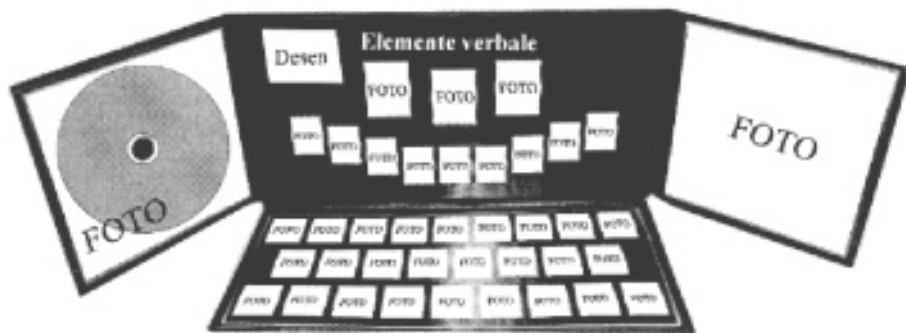

(21) f 2005 0676 - 5

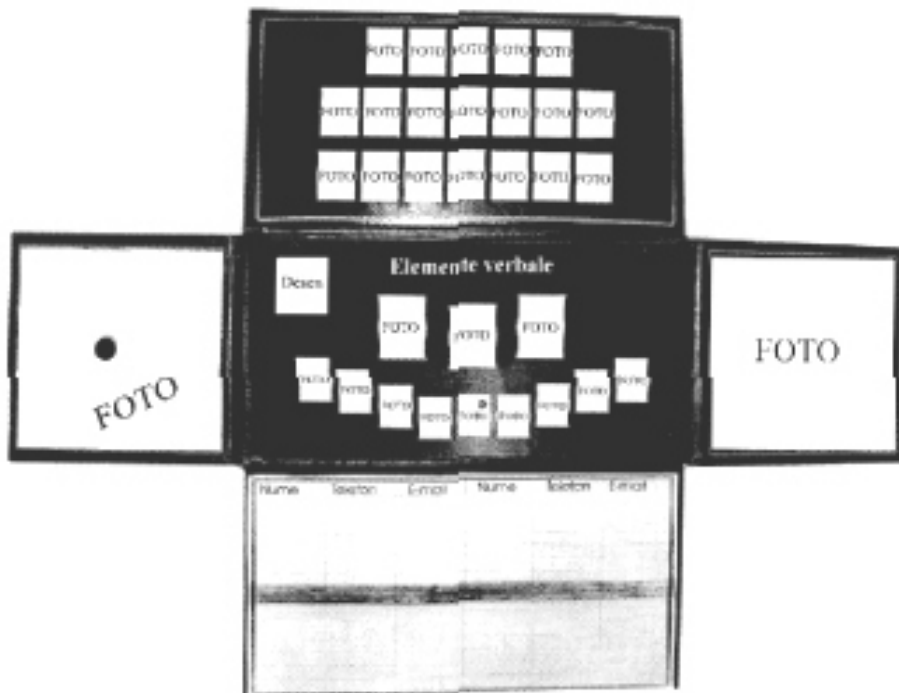

(21) f 2005 0676 - 6

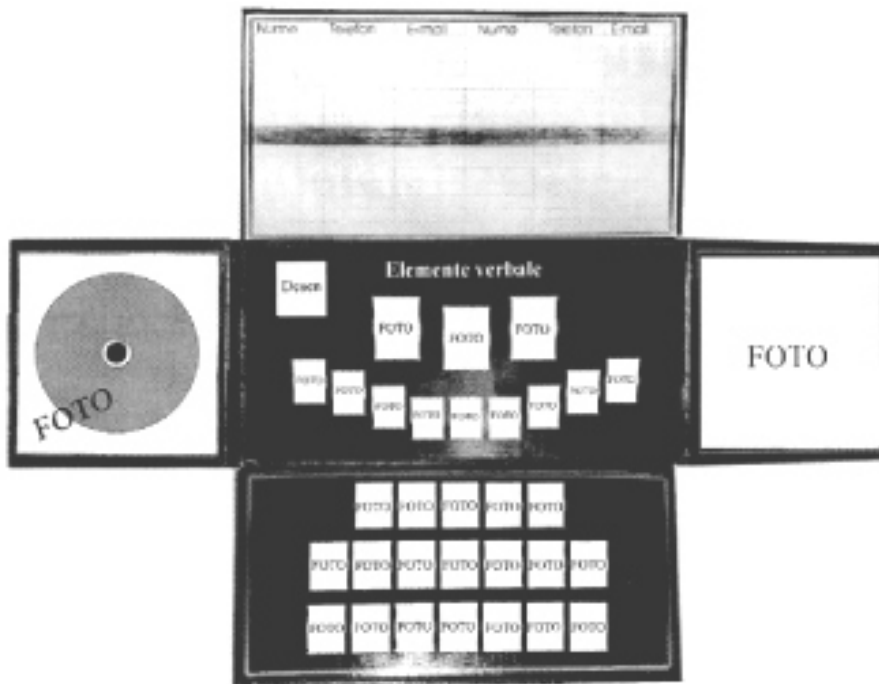

(21) f 2005 0676 - 7

(21) f 2005 0654; (22) 12.03.2004; (43) 30.11.2005; (71) MERZ & KRELL GMBH & CO. KGAA, Bahnhofstrasse nr. 76, Gross-Biebeau, D 64401, 635; (74) Leonhard Olgemoller Fricke Postfach, 10 09 62, D 80083, Seesen; (72) Volkmar Rommel; (54) INSTRUMENTE DE SCRIS ȘI COMPONENTE SPECIFICE PENTRU INSTRUMENTE DE SCRIS; (28) 33; (51) 19-06; (80) DM/066 679/ 12.03.2004/ 29.07.2005; (30) DE/12.09.2003/403 06 002.8;

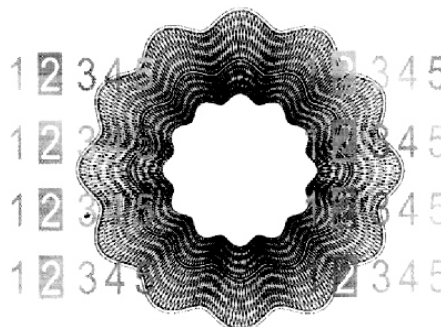

(21) f 2004 0537 - 2

(21) f 2004 0537; (22) 20.05.2004; (43) 30.11.2005; (71) MINISTERUL ADMINISTRAȚIEI ȘI INTERNELOR - DIRECȚIA GENERALĂ DE EVIDENȚĂ INFORMATIZATĂ A PERSOANEI, str. Nicolae Iorga nr. 29, sector 1, București, B 010433, 1031; (54) GRAFICĂ-ELEMENT DE SECURIZARE; (28) 2; (51) 19-08

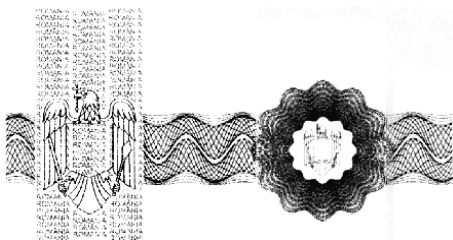

(21) f 2004 0537 - 1

(21) f 2005 0552; (22) 28.06.2005; (43) 30.11.2005; (71) S.C. MEGA PRESSFM S.R.L., b-dul București nr. 25, Baia Mare, MM 430051, 1833; (74) Cabinet Individual de Proprietate Industrială - Negomireanu Livia, șoseaua Nicolae Titulescu nr. 94, bl. 14A, sc. 4, ap. 127, sector 1, București, B 011146, București; (54) SIGLĂ; (28) 1; (51) 19-08

Reprezentarea grafică se găsește la pagina 110

(21) f 2005 0627; (22) 19.07.2005; (43) 30.11.2005;
 (71) S.C. RINGIER ROMANIA S.R.L., b-dul Dimitrie
 Pompeiu nr. 6, sector 2, București, B 020337, 1871;
 (72) Dincă Carmencita Elena; (54) **CARD DE ABONAMENT**;
 (28) 15; (51) **19-08**

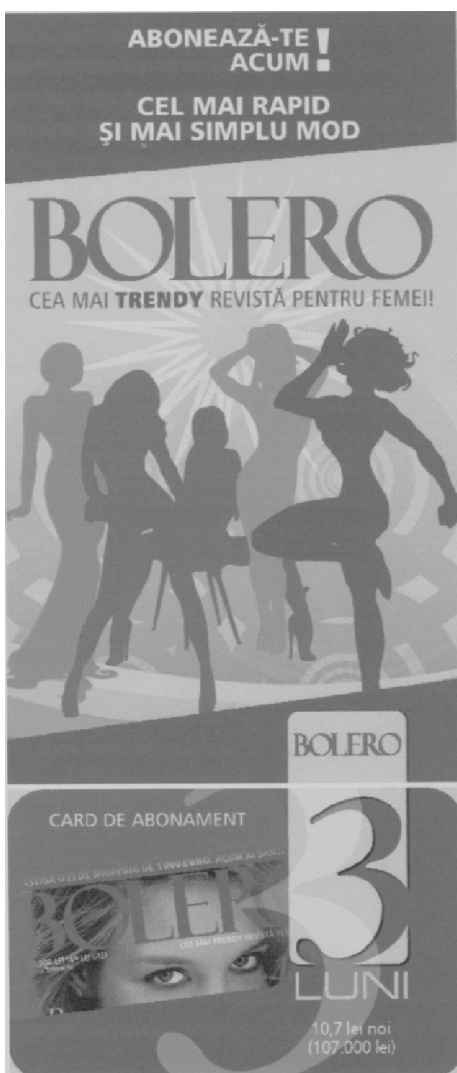

(21) f 2005 0627 - 1.1

Felicitări!
Ați ales cea mai rapidă metodă de abonare la BOLERO

Pentru a intra în posesia abonamentului trebuie să faceți doar 2 pași:

- Pasul 1:** Răzuiți pelicula pentru a afla "codul abonatului".
Pasul 2: Comunicați "codul abonatului" format din 8 cifre alegând una din cele 5 variante de mai jos:
- a. La telefon 0800 800 210 (apel gratuit) de luni până vineri, orele 9:00-18:30
 - b. La telefon 021 20 30 900 (tarif normal) de luni până vineri, orele 9:00-18:30
 - c. La telefon cu robot 021 20 93 312 (tarif normal), de luni până vineri după ora 18:30, sâmbăta și duminica. Menționați numele și numărul de telefon.
 - d. Completând formularul pe www.bolero.ro/abonament/card
 - e. Prin SMS la 0741 20 10 00 (tarif normal în toate rețelele) urmând a fi contactat de operatorul Bolero

Veti comunica operatorului: codul abonatului, seria cardului, numele, prenumele, data la care doriti să înceapă livrarea abonamentului și adresa de livrare.
 Alte detalii la telefon 0800 800 210 (apel gratuit) sau 021 20 30 900 (tarif normal) sau pe www.bolero.ro.

Calitatea de abonat vă oferă importante avantaje:

- Plătiți un pret redus față de pretul de copertă.
- Orice modificare a pretului de copertă nu influențează pretul abonamentului plătit.

Păstrați cardul de abonament până în momentul validării abonamentului.

BOLERO este un produs **000 Ringier**



(21) f 2005 0627 - 1.2

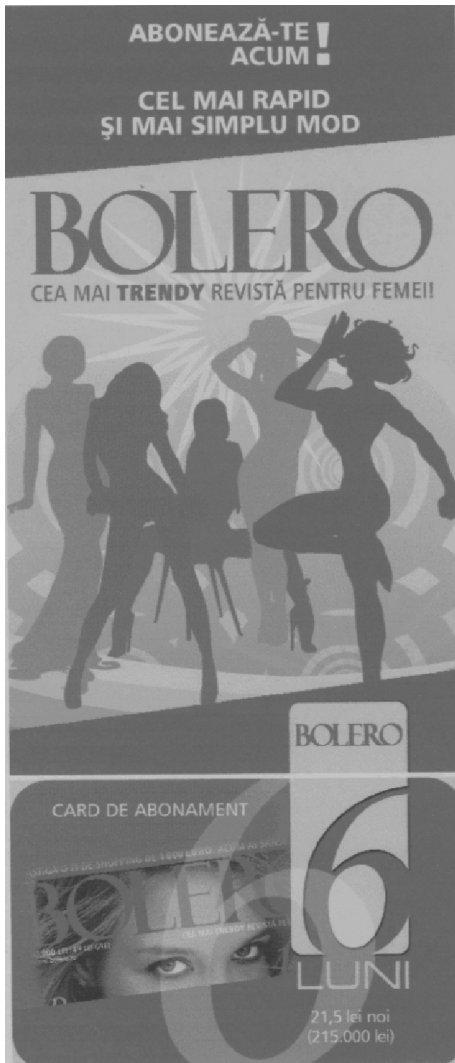

(21) f 2005 0627 - 2.1

Felicitări!

Ați ales cea mai rapidă metodă de abonare la BOLERO

Pentru a intra în posesia abonamentului trebuie să faceți doar 2 pași:

- Pasul 1:** Răzuți pelicula pentru a afla "codul abonatului".
- Pasul 2:** Comunicați "codul abonatului" format din 8 cifre alegând una din cele 5 variante de mai jos:
- a. La telefon 0800 800 210 (apel gratuit) de luni până vineri, orele 9:00-18:30
 - b. La telefon 021 20 30 900 (tarif normal) de luni până vineri, orele 9:00-18:30
 - c. La telefon cu robot 021 20 93 312 (tarif normal), de luni până vineri după ora 18:30, sâmbăta și duminica. Menționați numele și numărul de telefon.
 - d. Completând formularul pe www.bolero.ro/abonament/card
 - e. Prin SMS la 0741 20 10 00 (tarif normal în toate rețelele) urmând a fi contactat de operatorul Bolero

Veți comunica operatorului: codul abonatului, seria cardului, numele, prenumele, data la care doriți să înceapă livrarea abonamentului și adresa de livrare.

Alte detalii la telefon 0800 800 210 (apel gratuit) sau 021 20 30 900 (tarif normal) sau pe www.bolero.ro.

Calitatea de abonat vă oferă importante avantaje:

- Pățiți un preț redus față de prețul de copertă.
- Orice modificare a prețului de copertă nu influențează prețul abonamentului plătit.

Păstrați cardul de abonament până în momentul validării abonamentului.

BOLERO este un produs **OOO Ringier**



(21) f 2005 0627 - 2.2

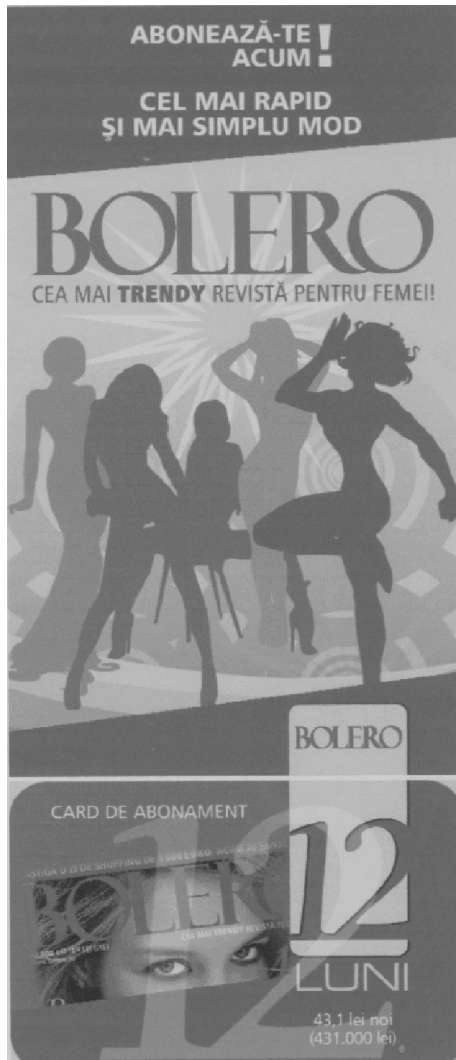

(21) f 2005 0627 - 3.1

Felicitări!

Ați ales cea mai rapidă metodă de abonare la
BOLERO

Pentru a intra în posesia abonamentului
trebuie să faceți doar 2 pași:

Pasul 1: Răzuți pelicula pentru a afla "codul abonatului".

Pasul 2: Comunicați "codul abonatului" format din 8 cifre

alegând una din cele 5 variante de mai jos:

a. La telefon 0800 800 210 (apel gratuit)

de luni până vineri, orele 9:00-18:30

b. La telefon 021 20 30 900 (tarif normal)

de luni până vineri, orele 9:00-18:30

c. La telefon cu robot 021 20 93 312 (tarif normal),

de luni până vineri după ora 18:30, sâmbăta și duminica.

Mentionați numele și numărul de telefon.

d. Completând formularul pe www.bolero.ro/abonament/card

e. Prin SMS la 0741 20 10 00 (tarif normal în toate rețelele)

urmând a fi contactat de operatorul Bolero

Veți comunica operatorului: codul abonatului, seria cardului,
numele, prenumele, data la care doriți să înceapă livrarea abonamentului
și adresa de livrare.

Alte detalii la telefon 0800 800 210 (apel gratuit)

sau 021 20 30 900 (tarif normal) sau pe www.bolero.ro.

Calitatea de abonat vă oferă importante avantaje:

- Plătiți un pret redus față de pretul de copertă.
- Orice modificare a pretului de copertă nu influențează pretul abonamentului plătit.

Păstrați cardul de abonament până în momentul validării abonamentului.

BOLERO este un produs **OOO Ringier**



(21) f 2005 0627 - 3.2



(21) f 2005 0627 - 4.1

Felicitări!
Ați ales cea mai rapidă metodă de abonare la
TVmania

Pentru a intra în posesia abonamentului
 trebuie să faceți doar 2 pași:

- Pașii 1:** Răzuți pelicula pentru a afla "codul abonamentului".
- Pașii 2:** Comunicați "codul abonamentului" format din 8 cifre alegând una din cele 5 variante de mai jos:
- a. La telefon 0800 800 210 (apel gratuit) de luni până vineri, orele 9.00-18.30
 - b. La telefon 021 20 30 900 (tarif normal) de luni până vineri, orele 9.00-18.30
 - c. La telefon cu robot 021 20 93 312 (tarif normal), de luni până vineri, după ora 18.30, sâmbătă și duminică
 - Mentionați numele și numărul de telefon
 - d. Completând formularul de pe www.tvmania.ro
 - e. Prin SMS la 0741 20 10 00 (tarif normal în toate rețelele) urmând a fi contactat de operatorul TVmania

Veti comunica operatorului: codul abonamentului, seria cardului, numele, prenumele, data la care doriți să înceapă livrarea abonamentului și adresa de livrare.

Ale detali la telefon 0800 800 210 (apel gratuit) sau 021 20 30 900 (tarif normal) sau pe www.tvmania.ro.

Calitatea de abonat vă oferă importante avantaje:

- Pățiți un preț redus față de prețul de copertă
- Orice modificare a prețului de copertă nu influențează prețul abonamentului plătit.

Păstrați cardul de abonament până în momentul validării abonamentului.



(21) f 2005 0627 - 4.2



(21) f 2005 0627 - 5.1

Felicitări!
Ați ales cea mai rapidă metodă de abonare la
TVmania

Pentru a intra în posesia abonamentului trebuie să faceți doar 2 pași:

- Pașii:**
- Pașii 1:** Răsunăți pelicula pentru a afla "codul abonamentului".
 - Pașii 2:** Comunicați "codul abonamentului" format din 8 cifre alegând una din cele 5 variante de mai jos:
 - a. La telefon 0800 800 210 (apel gratuit) de luni până vineri, orele 9.00-18.30
 - b. La telefon 021 20 30 900 (tarif normal) de luni până vineri, orele 9.00-18.30
 - c. La telefon cu robot 021 20 93 312 (tarif normal), de luni până vineri, după ora 18.30, sâmbăta și duminica
 - Mentionați numele și numărul de telefon
 - d. Completând formularul de pe www.tvmania.ro
 - e. Prin SMS la 0741 20 10 00 (tarif normal în toate rețelele) urmând a fi contactat de operatorul TVmania
- Veti comunica operatorului: codul abonamentului, seria cardului, numele, prenumele, data la care doriți să înceapă livrarea abonamentului și adresa de livrare.
- Alte detalii la telefon 0800 800 210 (apel gratuit) sau 021 20 30 900 (tarif normal) sau pe www.tvmania.ro.

Calitatea de abonat vă oferă importante avantaje:

- Pățiți un preț redus față de prețul de copertă
- Orice modificare a prețului de copertă nu influențează prețul abonamentului plătit.

Păstrați cardul de abonament până în momentul validării abonamentului.



(21) f 2005 0627 - 5.2



(21) f 2005 0627 - 6.1

Felicitări!
Ați ales cea mai rapidă metodă de abonare la
TVmania

Pentru a intra în posesia abonamentului
 trebuie să faceți doar 2 pași:

Pasul 1: Răzuți pelicula pentru a afla "codul abonatului".

Pasul 2: Comunicați "codul abonatului" format din 8 cifre
 alegând una din cele 5 variante de mai jos:

- a. La telefon 0800 800 210 (apel gratuit)
 de luni până vineri, orele 9.00-18.30
- b. La telefon 021 20 30 900 (tarif normal)
 de luni până vineri, orele 9.00-18.30
- c. La telefon cu rmbot 021 20 93 312 (tarif normal),
 de luni până vineri, după ora 18.30, sâmbăta și duminica
 Menționați numele și numărul de telefon
- d. Completând formularul de pe www.tvmania.ro
- e. Prin SMS la 0741 20 10 00 (tarif normal în toate rețelele)
 urmând a fi contactat de operatorul TV mania

Veti comunica operatorului: codul abonatului, seria cardului,
 numele, prenumele, data la care doriți să înceapă livrarea abonamentului
 și adresa de livrare.

Alte detalii la telefon 0800 800 210 (apel gratuit)
 sau 021 20 30 900 (tarif normal) sau pe www.tvmania.ro.

Calitatea de abonat vă oferă importante avantaje:

- Plătiți un pret redus față de pretul de copertă
- Orice modificare a pretului de copertă nu
 influențează pretul abonamentului plătit.

Păstrați cardul de abonament până în momentul validării abonamentului.

TVmania este un produs **OOO Ringier**



(21) f 2005 0627 - 6.2

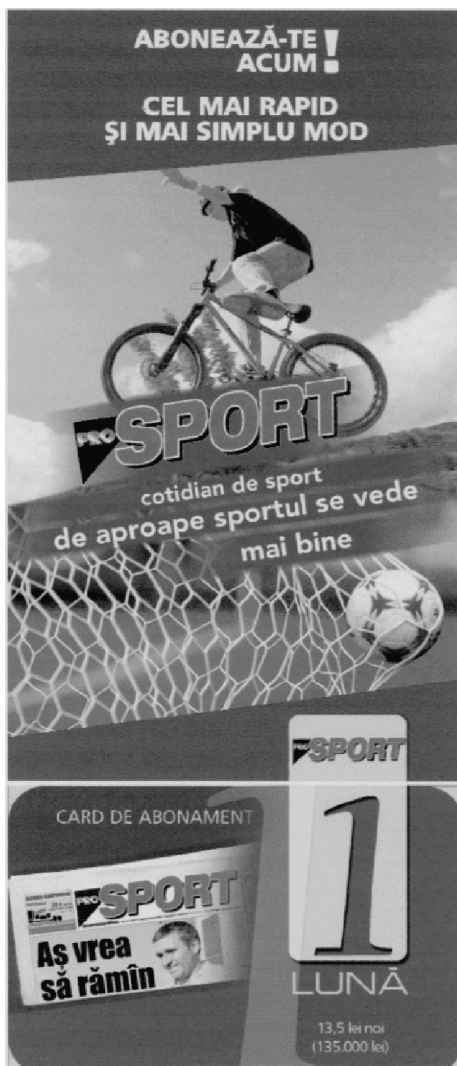

(21) f 2005 0627 - 7.1

Felicitării!

Ați ales cea mai rapidă metodă de abonare la



Pentru a intra în posesia abonamentului trebuie să faceți doar 2 pași:

- Pasul 1:** Răzuiți pelicula pentru a afla "codul abonatului".
Pasul 2: Comunicați "codul abonatului" format din 8 cifre alegând una din cele 5 variante de mai jos:
- La telefon 0800 800 210 (apel gratuit), de luni până vineri, orele 9:00 - 18:30.
 - La telefon 021 20 30 900 (tarif normal), de luni până vineri, orele 9:00 - 18:30.
 - La telefon cu robot 021 20 93 312 (tarif normal), de luni până vineri după ora 18:30, sâmbăta și duminica. Menționați numele și numărul de telefon.
 - Completând formularul pe www.prosport.ro/abonament/card
 - Prin SMS la 0741 20 10 00 (tarif normal în toate rețelele) urmând a fi contactat de operatorul ProSport.

Vei comunica operatorului: codul abonatului, seria cardului, numele, prenumele, data la care doriți să înceapă livrarea abonamentului și adresa de livrare.

Alte detalii la telefon 0800 800 210 (apel gratuit) sau pe www.prosport.ro.

Calitatea de abonat vă oferă importante avantaje:

- Pășiți un preț redus față de prețul de copertă.
- Orice modificare a prețului de copertă nu influențează prețul abonamentului plătit.

Păstrați cardul de abonament până în momentul validării abonamentului.

ProSport este un produs Ringier



(21) f 2005 0627 - 7.2



(21) f 2005 0627 - 8.1

Felicitări!
Ați ales cea mai rapidă metodă de abonare la
PROSPORT

Pentru a intra în posesia abonamentului trebuie să faceți doar 2 pași:

Pașii 1: Răzuți peluța pentru a afla "codul abonamentului".
Pașii 2: Comunicați "codul abonamentului" format din 8 cifre alegând una din cele 5 variante de mai jos:

- a. La telefon 0800 800 210 (apel gratuit), de luni până vineri, orele 9:00 - 18:30.
- b. La telefon 021 20 30 900 (tarif normal), de luni până vineri, orele 9:00 - 18:30.
- c. La telefon cu robot 021 20 93 312 (tarif normal), de luni până vineri după ora 18:30, sâmbăta și duminică. Menționați numele și numărul de telefon.
- d. Completând formularul pe www.prosport.ro/abonament/card
- e. Prin SMS la 0741 20 10 00 (tarif normal în toate rețelele) urmând a fi contactat de operatorul ProSport.

Vei comunica operatorului: codul abonamentului, seria cardului, numele, prenumele, data la care doriți să înceapă livrarea abonamentului și adresa de livrare.

Aițe detalii la telefon 0800 800 210 (apel gratuit) sau 021 20 30 900 (tarif normal) sau pe www.prosport.ro.

Calitatea de abonat vă oferă importante avantaje:

- Plățiți un preț redus față de prețul de copertă.
- Orice modificare a prețului de copertă nu influențează prețul abonamentului plătit.

Plăseați cardul de abonament până în momentul validării abonamentului.

PROSPORT este un produs **OOO Ringier**

ABONAMENT

PROSPORT

3 LUNI

5948354411316

Seria Cardului Codul Abonamentului

Răzulește aici! ▲

(21) f 2005 0627 - 8.2

**ABONEAZĂ-TE !
ACUM ■**

**CEL MAI RAPID
ȘI MAI SIMPLU MOD**



LIBER TATEA
cotidian național

**ZI DE ZI • SCURT PE DOI
INFORMATIE**



LIBER TATEA
cotidian național

CARD DE ABONAMENT



1
LUNĂ

9,4 lei noi
(94.000 lei)

(21) f 2005 0627 - 9.1

Felicitări!
Ați ales cea mai rapidă metodă de abonare la



Pentru a intra în posesia abonamentului
trebuie să faceți doar 2 pași:

- Pașul 1:** Răzuți peticula pentru a afla "codul abonatului".
- Pașul 2:** Comunicați "codul abonatului" format din 8 cifre
alegând una din cele 5 variante de mai jos:
- La telefon 0800 800 210 (apel gratuit), de luni până vineri,
orele 9:00 - 18:30.
 - La telefon 021 20 30 900 (tarif normal), de luni până vineri,
orele 9:00 - 18:30.
 - La telefon cu robot 021 20 93 312 (tarif normal),
de luni până vineri după ora 18:30, sâmbăta și duminica.
Mentionați numele și numărul de telefon.
 - Completând formularul pe www.libertatea.ro/abonament/card
 - Prin SMS la 0741 20 10 00 (tarif normal în toate rețelele)
urmând a fi contactat de operatorul Libertatea.

Veți comunica operatorului: codul abonatului, seria cardului,
numele, prenumele, data la care doriți să înceapă livrarea abonamentului
și adresa de livrare.

Alte detalii la telefon 0800 800 210 (apel gratuit)
sau 021 20 30 900 (tarif normal) sau pe www.libertatea.ro.

Calitatea de abonat vă oferă importante avantaje:

- Pățiți un preț redus față de prețul de copertă.
- Orice modificare a prețului de copertă nu
influențează prețul abonamentului plătit.

Păstrați cardul de abonament până în momentul validării abonamentului.

LIBER TATEA este un produs **OOO Ringier**

ABONAMENT

LIBER TATEA
cotidian național

1 LUNĂ



9948354 411309

Seria Cardului Codul Abonamentului

Răzuiește aici! ▲

(21) f 2005 0627 - 9.2



(21) f 2005 0627 - 10.1

Felicitări!
Ați ales cea mai rapidă metodă de abonare la

LIBER TATEA
cotidian național

Pentru a intra în posesia abonamentului trebuie să faceți doar 2 pași:

Pașul 1: Răzuiți pețiva pentru a afla "codul abonatului".
Pașul 2: Comunicați "codul abonatului" format din 6 cifre alegând una din cele 5 variante de mai jos:

- La telefon 0800 800 210 (apel gratuit), de luni până vineri, orele 9:00 - 18:30.
- La telefon 021 20 30 900 (tarif normal), de luni până vineri, orele 9:00 - 18:30.
- La telefon cu robot 021 20 93 312 (tarif normal), de luni până vineri după ora 18:30, sâmbăta și duminica. Menționați numele și numărul de telefon.
- Completând formularul pe www.libertatea.ro/abonament/card
- Prin SMS la 0741 20 10 00 (tarif normal în toate rețelele) urmând a fi contactat de operatorul Libertatea.

Veti comunica operatorului: codul abonatului, seria cardului, numele, prenumele, data la care doriți să înceapă livrarea abonamentului și adresa de livrare.

Alte detalii la telefon 0800 800 210 (apel gratuit) sau 021 20 30 900 (tarif normal) sau pe www.libertatea.ro.

Calitatea de abonat vă oferă importante avantaje:

- Pățiți un preț redus față de prețul de copertă.
- Orice modificare a prețului de copertă nu influențează prețul abonamentului pășit.

Plasați cardul de abonament până în momentul validării abonamentului.

LIBER TATEA este un produs **OOO Ringier**

ABONAMENT
LIBER TATEA
3 LUNI

5948354 411293

Seria Cardului Codul Abonatului

Kărușește aici! ▲

(21) f 2005 0627 - 10.2



(21) f 2005 0627 - 11.1

Felicitări!
Ați ales cea mai rapidă metodă de abonare la

Evenimentul zilnic

Pentru a intra în posesia abonamentului trebuie să faceți doar 2 pași:

Pașul 1: Rituiți pelicula pentru a afla "codul abonamentului".

Pașul 2: Comunicați "codul abonamentului" format din 8 cifre:

- a. la telefon 0800 800 210 (apel gratuit) de luni până vineri orele 9:00 - 18:30;
- b. la telefon 021 20 30 900 (tarif normal) de luni până vineri orele 9:00 - 18:30;
- c. la telefon cu robot 021 20 93 312 (tarif normal), de luni până vineri după ora 18:30, sâmbăta și duminica. Menționați numele și numărul de telefon;
- d. completând formularul pe www.evz.ro;
- e. prin SMS la 0741 20 10 00 (tarif normal în toate rețelele) urmând a fi contactat de operatorul "Evenimentul zilnic".

Veți comunica operatorului: codul abonamentului, seria cardului, numele, prenumele, data la care doriți să înceapă livrarea abonamentului și adresa de livrare.

Alte detalii la telefon 0800 800 210 (apel gratuit) sau 021 20 30 900 (tarif normal) sau pe www.evz.ro

Calitatea de abonat vă oferă importante avantaje:

- Doar prin această metodă de abonare nu se plătesc taxe postale.
- Pășiți un pret redus față de prețul de copertă.
- Orice modificare a prețului de copertă nu influențează prețul abonamentului plătit.

Păstrați cardul de abonament până în momentul validării abonamentului

Evenimentul zilnic este un produs **OOO Ringier**

(21) f 2005 0627 - 11.2



(21) f 2005 0627 - 12.1

Felicitări!
Ați ales cea mai rapidă metodă de abonare la

Evenimentul

Pentru a intra în posesia abonamentului trebuie să faceți doar 2 pași:

Pasul 1: Răzuiți pelicula pentru a afla "codul abonatului".

Pasul 2: Comunicați "codul abonatului" format din 8 cifre:

- a. la telefon 0800 800 210 (apel gratuit) de luni până vineri orele 9:00 - 18:30;
- b. la telefon 021 20 30 900 (tarif normal) de luni până vineri orele 9:00 - 18:30;
- c. la telefon cu robot 021 20 93 312 (tarif normal), de luni până vineri după ora 18:30, sâmbăta și duminica. Menționați numele și numărul de telefon;
- d. completând formularul pe www.evz.ro;
- e. prin SMS la 0741 20 10 00 (tarif normal în toate rețelele) urmând a fi contactat de operatorul "Evenimentul zilei".

Veti comunica operatorului: codul abonatului, seria cardului, numele, prenumele, data la care doriți să înceapă livrarea abonamentului și adresa de livrare.

Alte detalii la telefon 0800 800 210 (apel gratuit) sau 021 20 30 900 (tarif normal) sau pe www.evz.ro

Calitatea de abonat vă oferă importante avantaje:

- Doar prin această metodă de abonare nu se plătesc taxe poștale.
- Pășiți un pret redus față de pretul de copertă.
- Orice modificare a pretului de copertă nu influențează pretul abonamentului plătit.

Păstrați cardul de abonament până în momentul validării abonamentului.

Evenimentul este un produs **OOO Ringier**

ABONAMENT

Evenimentul

3 LUNI

5948354411330

Seria Cardului Codul Abonatului

Răzuiște aici! ▲

(21) f 2005 0627 - 12.2

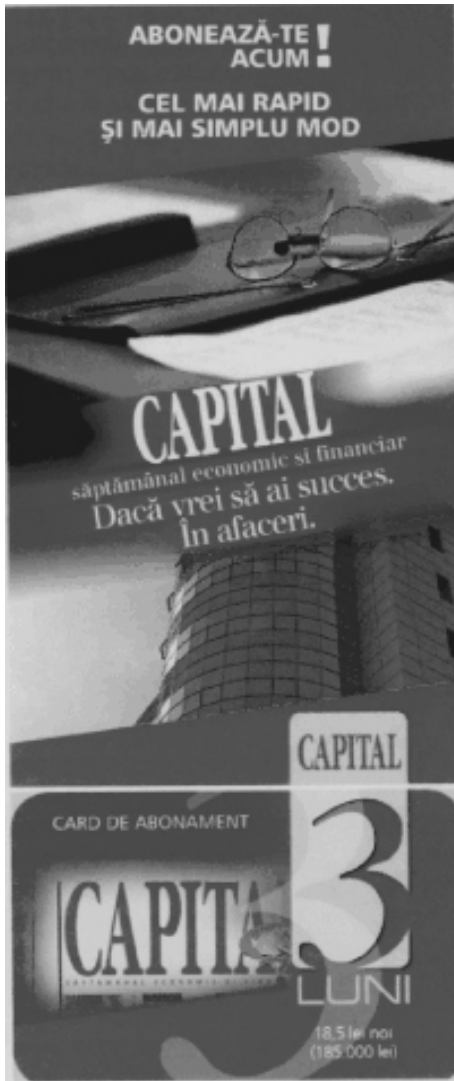

(21) f 2005 0627 - 13.1

Felicitări!
Ați ales cea mai rapidă metodă de abonare la CAPITAL

Pentru a intra în posesia abonamentului trebuie să faceți doar 2 pași:

Pașii:

- Pașii 1:** Răsună pericula pentru a alege "codul abonamentului".
- Pașii 2:** Comunicați "codul abonamentului" format din 8 cifre alegând una din cele 5 variante de mai jos:
 - a. La telefon (0800 800 210 apel gratuit) de luni până vineri, orare 9:00 - 18:30.
 - b. La telefon (021 20 30 900 (tarif normal) de luni până vineri, orare 9:00 - 18:30.
 - c. La telefon cu robot (021 20 83 212 (tarif normal), de luni până vineri după ora 18:30, sâmbătă și duminică. Menționați numele și numărul de telefon.
 - d. Completând formularul pe www.capital.ro/abonamentcard.
 - e. Prin SMS la 0741 20 10 00 (tarif normal în toate rețelele) urmând a fi contactat de operatorul Capital.

Veți comunica operatorului: codul abonamentului, seria cardului, numele, pronumele, data la care doriți să înceapă livrarea abonamentului și adresa de livrare.
Ate detași la telefon (0800 800 210 apel gratuit sau 021 20 30 900 (tarif normal) sau pe www.capital.ro.

Calitatea de abonată vă oferă importante avantaje:

- PMS un pret redus față de prețul de copertă.
- Orice modificare a prețului de copertă nu influențează prețul abonamentului plătit.
- Primiti gratuit suplimentele editate de revista Capital în fiecare an: Lumea în 2006, Top 100 - Femei de Succes din România, Top 300 - Cei Mai Bogati Români și alte topuri pe care revista Capital primește să le editeze.
- Deventați membru al Clubului Capital, beneficiind de servicii și produsele oferite de 50 de firme care practică tarife speciale pentru dumneavoastră.

Păstrați cardul de abonament până în momentul valdării abonamentului.

CAPITAL este un produs OOO Ringier

ABONAMENT CAPITAL
3 LUNI

9 48354 411286

Seria Cardului Codul Abonamentului

Răzulește aici! ▲

(21) f 2005 0627 - 13.2

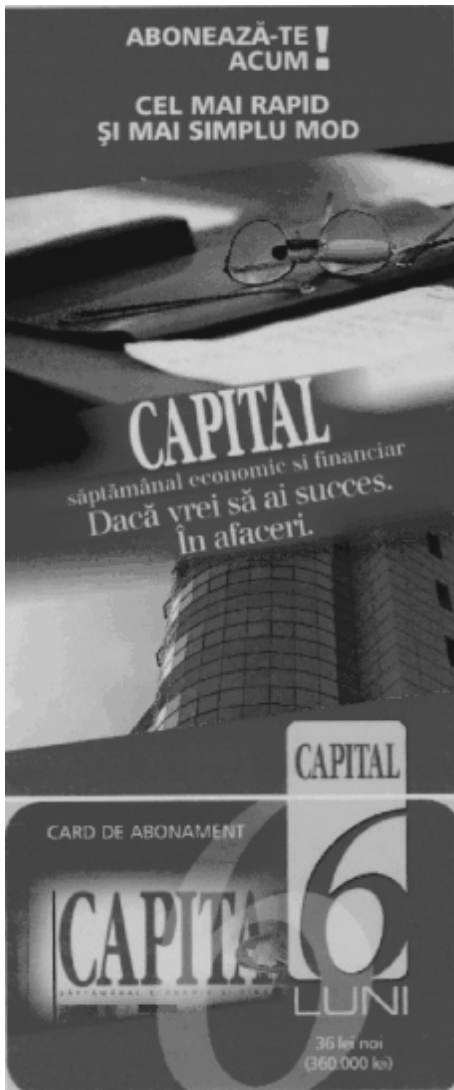

(21) f 2005 0627 - 14.1

Felicitări!

Ați ales cea mai rapidă metodă de abonare la CAPITAL

Pentru a intra în posesia abonamentului trebuie să faceți doar 2 pași:

- Pașul 1:** Răsușiți pețușă pentru a afla "codul abonamentului".
Pașul 2: Comunicați "codul abonamentului" format din 6 cifre așteptând una din cele 5 variante de mai jos:
- La telefon 0800 800 210 (apel gratuit) de luni până vineri, orare 9:00 - 18:30.
 - La telefon 021 20 30 900 (tarif normal) de luni până vineri, orare 9:00 - 18:30.
 - La telefon cu robot 021 20 83 312 (tarif normal), de luni până vineri după ora 18:30, sâmbăta și duminica. Menționați numele și numărul de telefon.
 - Completând formularul pe www.capital.ro/abonamentcard.
 - Prin SMS la 0741 20 10 00 (tarif normal în toate rețelele) urmând a fi contactat de operatorul Capital.

Veți comunica operatorului: codul abonamentului, seria cardului, numele, prenumele, data la care doriți să înceapă livrarea abonamentului și adresa de livrare.
 Alte detalii la telefon 0800 800 210 (apel gratuit) sau 021 20 30 900 (tarif normal) sau pe www.capital.ro.

Calitatea de abonată vă oferă importante avantaje:

- Păstră un preț redus față de prețul de copertă.
- Orice modificare a prețului de copertă nu influențează prețul abonamentului plătit.
- Prețuri gratuite suplimentare editate de revista Capital în fiecare an: Luxos, In 2006, Top 100 - Femei de Succes din România, Top 300 - Cel Mai Degaj Român și altele tipuri pe care revista Capital păstrează și în edițiile.
- Deveniți membru al Clubului Capital, beneficiind de servicii și produse speciale oferite de 50 de firme care practică tarife speciale pentru dumneavoastră.

Păstrați cardul de abonament până în momentul validării abonamentului.

CAPITAL este un produs **OOO Ringier**



(21) f 2005 0627 - 14.2

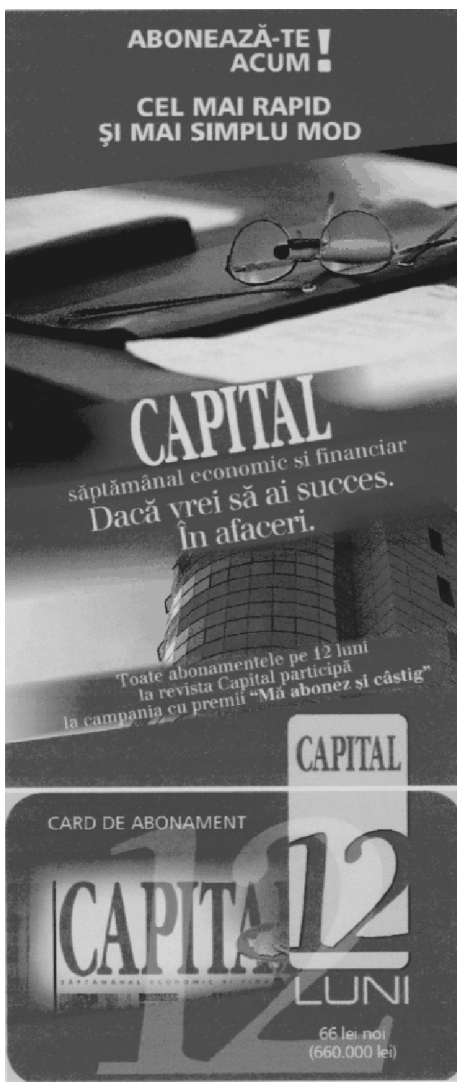

(21) f 2005 0627 - 15.1

Felicitări!
Ați ales cea mai rapidă metodă de abonare la
CAPITAL

Pentru a intra în posesia abonamentului trebuie să faceți doar 2 pași:

- Pasul 1:** Răzuți pelicula pentru a afla "codul abonatului".
Pasul 2: Comunicați "codul abonatului" format din 8 cifre alegând una din cele 5 variante de mai jos:
 a. La telefon 0800 800 210 (apel gratuit) de luni până vineri, orele 9:00 - 18:30.
 b. La telefon 021 20 30 900 (tarif normal) de luni până vineri, orele 9:00 - 18:30.
 c. La telefon cu robot 021 20 93 312 (tarif normal), de luni până vineri după ora 18:30, sâmbăta și duminica. Menționați numele și numărul de telefon.
 d. Completând formularul pe www.capital.ro/abonament/card.
 e. Prin SMS la 0741 20 10 00 (tarif normal în toate rețelele) urmând a fi contactat de operatorul Capital.
 Veți comunica operatorului: codul abonatului, seria cardului, numele, prenumele, data la care doriți să înceapă livrarea abonamentului și adresa de livrare.
 Alte detalii la telefon 0800 800 210 (apel gratuit) sau 021 20 30 900 (tarif normal) sau pe www.capital.ro.

Calitatea de abonat vă oferă importante avantaje:

- Pățiți un pret redus față de pretul de copertă.
- Orică modificare a pretului de copertă nu influențează pretul abonamentului plătit.
- Primiți gratuit suplimentele editate de revista Capital în fiecare an: Lumea în 2006, Top 100 – Femei de Succes din România, Top 300 – Cei Mai Bogati Români și alte topuri pe care revista Capital plănuiește să le editeze.
- Deveniți membru al Clubului Capital, beneficiind de servicii și produse oferite de 50 de firme care practică tarife speciale pentru dumneavoastră.

Păstrați cardul de abonament până în momentul validării abonamentului.

CAPITAL este un produs **OOO Ringier**



(21) f 2005 0627 - 15.2

(21) f 2005 0632; (22) 21.07.2005; (43) 30.11.2005; (71) S.C. UNICOM PRODUCTION S.R.L., str. Dr. Nicolae Tomescu nr. 7, et. 1, ap. 2, sector 5, București, B 7000, 111; (74) S.C. Ani Fuciu S.R.L., bl. P53, sc. A, ap. 1, B 70000, Snagov; (54) ETICHETĂ; (28) 1; (51) 19-08

Reprezentarea grafică se găsește la pagina 110

(21) f 2005 0636; (22) 22.07.2005; (43) 30.11.2005; (71) S.C. GRAPEFRUIT S.R.L., str. Gării nr. 5, bl. L17, et. 1, ap. 1, Iași, IS 700094, 1876; (72) Vlăcu Marius Ursache; (54) CARTE DE VIZITĂ; (28) 1; (51) 19-08



(21) f 2005 0636 - 1

(21) f 2005 0639; (22) 26.07.2005; (43) 30.11.2005; (71) LA FESTA INTERNATIONAL S.R.L., str. Ștefan cel Mare nr. 38-40, Vălenii de Munte, PH 016400, 1879; (74) S.C. Rodall S.R.L., Polonă 115, bl. 15, sc. A, ap. 19, sector 1, B 7000, București; (72) Vișan Alin Mădălin; (54) ETICHETE (CEAI); (28) 6; (51) 19-08

Reprezentările grafice se găsesc la pagina 110

(21) f 2005 0643; (22) 27.07.2005; (43) 30.11.2005; (71) ZAREA S.A., b-dul Bucureștii Noi nr. 111, sector 1, București, B, 1363; (74) S.C. Rodall S.R.L., Polonă 115, bl. 15, sc. A, ap. 19, sector 1, B 7000, București; (72) Șoneriu Ștefan; (54) ETICHETĂ; (28) 1; (51) 19-08

Reprezentarea grafică se găsește la pagina 111

(21) f 2005 0644; (22) 27.07.2005; (43) 30.11.2005; (71) S.C. ZAREA S.A., b-dul Bucureștii Noi nr. 111, sector 1, București, B 012357, 1577; (74) S.C. Rodall S.R.L., Polonă 115, bl. 15, sc. A, ap. 19, sector 1, B 7000, București; (72) Șoneriu Ștefan; (54) ETICHETĂ; (28) 1; (51) 19-08

Reprezentarea grafică se găsește la pagina 111

(21) f 2005 0646; (22) 28.07.2005; (43) 30.11.2005; (71) Cosma Florian, str. Ploilor nr. 60, Cluj-Napoca, CJ 400379, 1885; (72) Cosma Florian; (54) ETICHETE; (28) 4; (51) 19-08

Reprezentările grafice se găsesc la pagina 111

(21) f 2005 0693; (22) 12.08.2005; (43) 30.11.2005; (71) S.C. ROMANA GMR S.R.L., str. Alunelului nr. 24, Sebeș, AB 515800, 982; (72) Ștefan Maria; (54) ETICHETĂ; (28) 1; (51) 19-08

Reprezentarea grafică se găsește la pagina 112

(21) f 2005 0699; (22) 16.08.2005; (43) 30.11.2005; (71) S.C. COLIBRI TOUR, Lancărm nr. 350, Lancărm-Sebeș, AB 515801, 1905; (74) Cabinet Individual Greavu Doina Mariana, str. C. Noica, bl. 2, ap. 21, Sibiu, SB 550169, SB; (72) Cezar Popovici; (54) GRAFICĂ PUBLICITARĂ; (28) 1; (51) 19-08



(21) f 2005 0699 - 1

(21) f 2005 0702; (22) 16.08.2005; (43) 30.11.2005; (71) S.C. Farmec S.A., str. Henri Barbusse nr. 16, Cluj-Napoca, CJ 3400, 157; (74) S.C. Farmec S.A. -Lucăcel Mihaela, str. Henri Barbusse nr. 16, CJ 40016, Cluj-Napoca; (72) Coșar Daniela Elena; (54) PROSPECTE PENTRU PRODUSE COSMETICE; (28) 3; (51) 19-08

Reprezentările grafice se găsesc la pagina 112

(21) f 2005 0783; (22) 08.09.2005; (43) 30.11.2005; (71) S.C. TUNCA GROUP S.R.L., str. Găgeni nr. 88A Construcției C1, camera 6, Ploiești, PH 100137, 1932; (54) GRAFICĂ PUBLICITARĂ; (28) 1; (51) 19-08



(21) f 2005 0783 - 1

(21) f 2005 0800; (22) 16.09.2005; (43) 30.11.2005; 107300, 1468; (74) **Rovalcons S.R.L.**, str. Orizontului nr. 1, bl. R10, ap. 27, PH, Câmpina; (72) Mândru Virgil; (54) **ETICHETE**; (28) 5; (51) **19-08**



(21) f 2005 0800 - 2

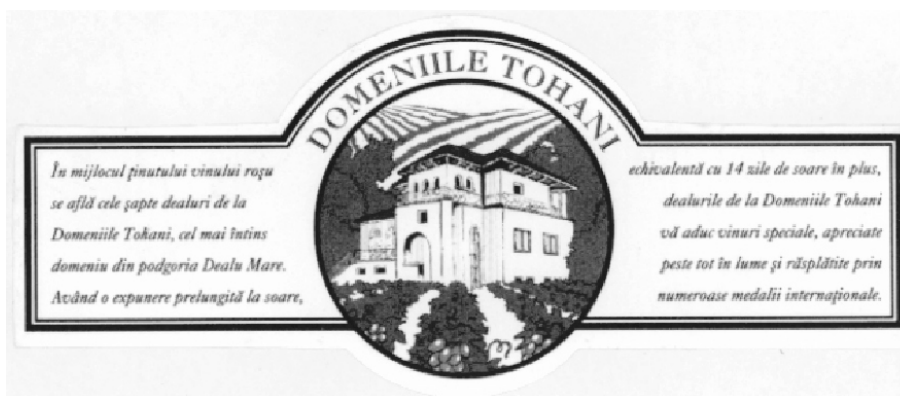

(21) f 2005 0800 - 3



(21) f 2005 0800 - 4



(21) f 2005 0800 - 5

Reprezentarea grafică se găsește la pagina 113

(21) f 2005 0803; (22) 21.09.2005; (43) 30.11.2005; (71) S.C. SILCA OIL S.R.L., str. Bulgăruș nr. 53, sector 5, București, B 052836, 1956; (74) S.C. Rodall S.R.L., Polonă 115, bl. 15, sc. A, ap. 19, sector 1, B 7000, București; (72) Diaconu Călin; (54) **GRAFICĂ PENTRU AUTOTURISME ȘI AUTOUTILITARE**; (28) 1; (51) 19-08

Reprezentările grafice se găsesc la pagina 113

CLASA 20 - ECHIPAMENTE PENTRU VÂNZARE ȘI PUBLICITATE, SEMNE LUMINOASE, INDICATOARE

(21) f 2005 0534; (22) 20.06.2005; (43) 30.11.2005; (71) Apostol Anghi Cristina, aleea Dobrina nr. 2, bl. 49, sc. 1, et. 5, ap. 23, sector 2, București, B 022252, 1812; (72) Apostol Anghi Cristina; (54) **ARANJAMENT DE VÂNZARE, PENTRU TELEFOANE MOBILE**; (28) 2; (51) 20-02;

(57) **model 1** - Aranjament vânzare telefonie: Zona Tehnologiei-central, Zona Afaceri (mese și scaune)- proximitatea Zonei Tehnologiei, Zona Informații (masă, scaune) -casierie, informații- intrare, Zona Depozitare (anexe)- spate. Zonele sunt delimitate prin panouri verticale. **model 2** - Zona Tehnologiei - frontal. Cuprinde telefoane mobile, atârinate din tavan, prin fire (display), mese, scaune, monitoare LCD. Zonele sunt marcate prin panouri din material tip plexiglas, cu rol de suport pentru oferte, imagini.

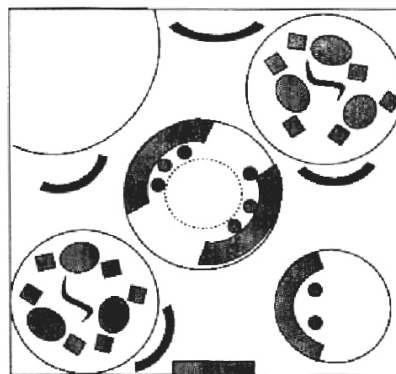

(21) f 2005 0534 - 1

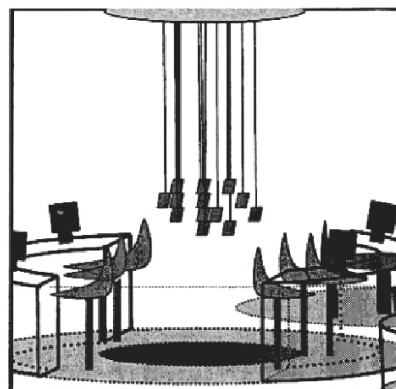

(21) f 2005 0534 - 2

(21) f 2005 0709; (22) 18.08.2005; (43) 30.11.2005; (71) S.C. LINK SET, str. Albeiei nr. 30, bl. D2, sc. 2, ap. 21, Brăila, BR 810488, 1907; (72) Ovidiu Ilie; (54) **STAND PUBLICITAR**; (28) 2; (51) 20-02

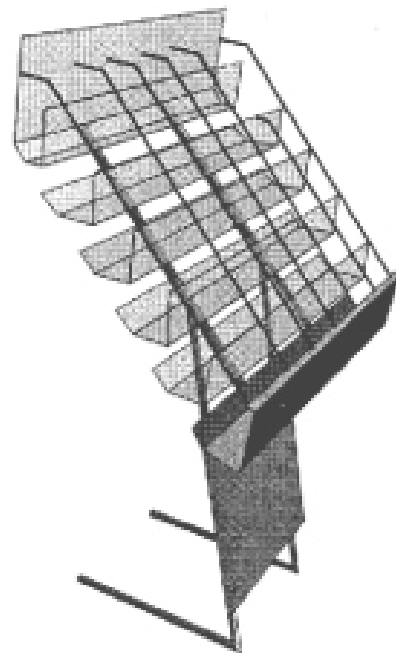

(21) f 2005 0709 - 1

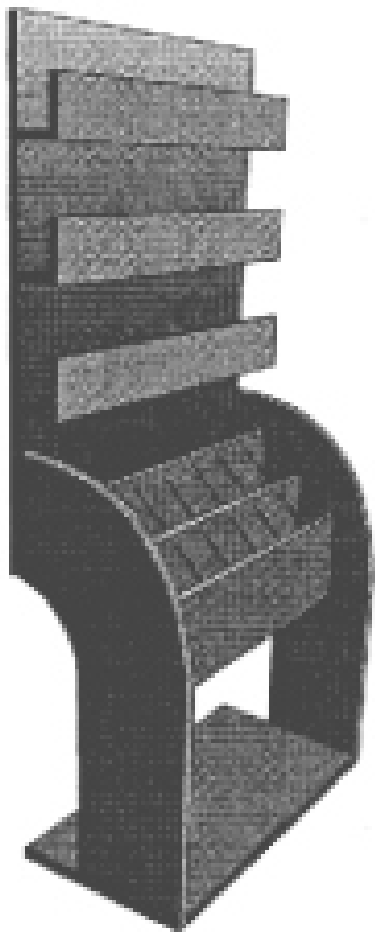

(21) f 2005 0709 - 2



(21) f 2005 0679 - 1



(21) f 2005 0679 - 2

CLASA 21 - JOCURI, JUCĂRII, CORTURI ȘI ARTICOLE DE SPORT

(21) f 2005 0661; (22) 08.03.2005; (43) 30.11.2005; (71) LIDL STIFTUNG & CO. KG, Stiftsbergstrasse 1, Neckarsulm, D-74167, 1936; (74) Harmsen Utescher, Rechts-Und Patentanwalte, Alter Wall 55, D-20457, Hamburg; (72) Kuhnert Rolf; (54) **MOTIVE DECORATIVE**; (28) 18; (51) 21-01; (80) DM/066 744/ 08.03.2005/ 29.07.2005; (30) DE/15.09.2004/404 05 310.6;

(21) f 2005 0679; (22) 16.06.2005; (43) 30.11.2005; (71) S.C. PRODUCȚIE PROD-AX S.R.L., str. Varadi Jozsef nr. 20, Sfântu Gheorghe, CV 520005, 1899; (72) Zakarias Atilla Istvan; (54) **MODELE DE JUCĂRII DIN LEMN**; (28) 2; (51) 21-03

CLASA 22 - ARME, ARTICOLE PIROTEHNICE, ARTICOLE PENTRU VÂNĂTOARE, PESCUIT SAU DISTRUGEREA ANIMALELOR DĂUNĂTOARE

(21) f 2005 0653; (22) 03.03.2005; (43) 30.11.2005; (71) JEYES DEUTSCHLAND GMBH, B 33, Anna-Von-Philipp-Strasse, Neuburg/donau, D-86633, 1931; (74) Dipl.-Phys. Dr. Manfred Witzany Patent Attorney, Falkenstrasse 4, D-85049, Ingolstadt, Germania; (72) Georg Schimanski; (54) **APARAT PENTRU INSECTE**; (28) 1; (51) 22-06; (80) DM/066 675/ 03.03.2005/ 29.07.2005

CLASA 23 - INSTALAȚII PENTRU DISTRIBUȚIA FLUIDELOR, INSTALAȚII SANITARE DE CĂLDURĂ, DE VENTILAȚIE ȘI CONDIȚIONARE A AERULUI, COMBUSTIBILI SOLIZI

(21) f 2005 0609; (22) 12.07.2005; (43) 30.11.2005; (71) S.C. ALP S.A., str. Principală nr. 2, Șura Mică, SB 557270, 1859; (72) Seiferth Klaus; BRĂȚIANU SILVIU; (54) **CAP DE PROTECȚIE PUT, PENTRU TEREN INUNDABIL ȘI PENTRU FORAJE CU NIVEL LIBER**; (28) 1; (51) 23-01;

(57) Elemente de noutate: flanșa de etanșare fixată în partea inferioară și în exteriorul cilindrului vertical: manșon de etanșare a spațiului inelar dintre coloana de exploatare și capul de protecție put.

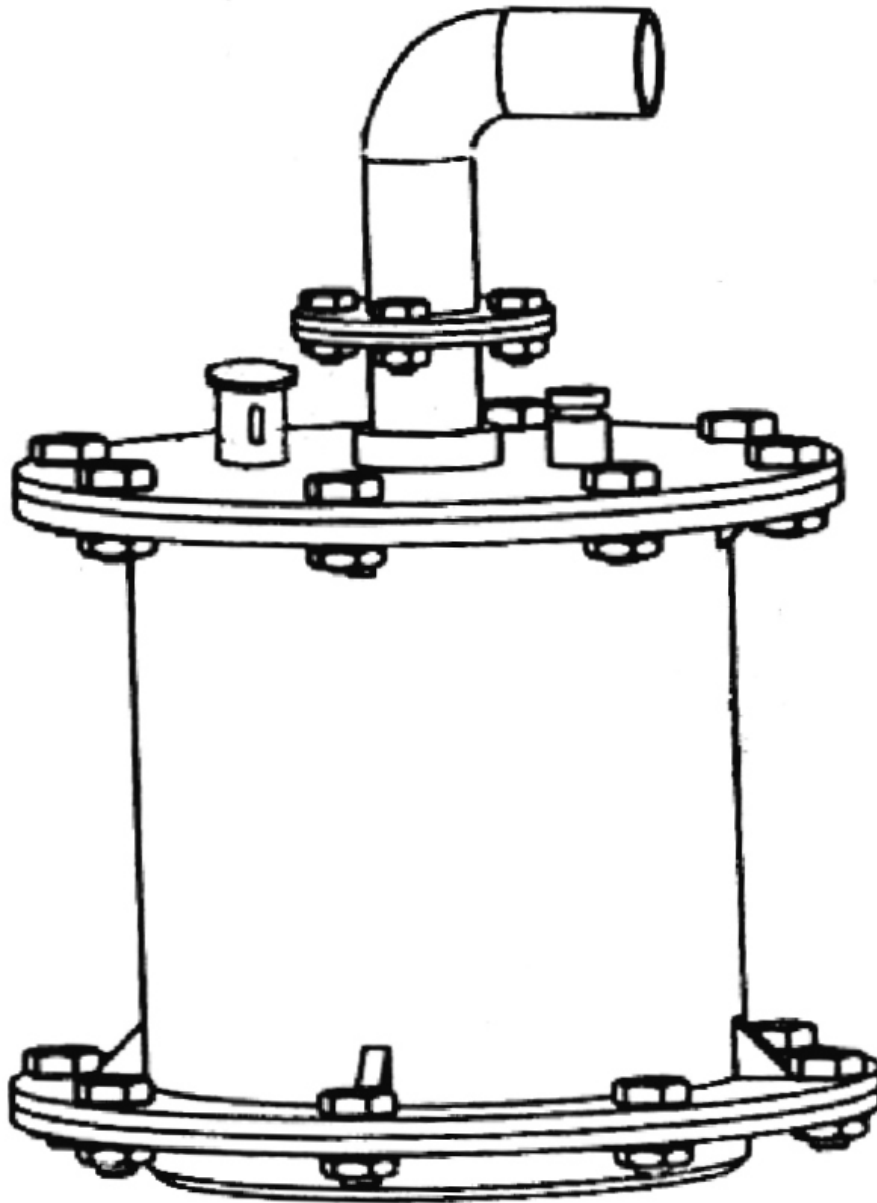

(21) f 2005 0609 - 1

(21) f 2005 0662; (22) 13.09.2004; (43) 30.11.2005;
 (71) Mazzia Pascal, Chaussee de Waterloo 266,
 Rhode-Saint-Genese, B-1640, 1937; (72) Mazzia Pascal;
 (54) **FILTRU PENTRU PISCINĂ**; (28) 1; (51) 23-01;
 (80) DM/066 745/ 13.09.2004/ 29.07.2005

(21) f 2005 0715; (22) 22.08.2005; (43) 30.11.2005;
 (71) S.C. RO. PLAST INDUSTRY S.R.L.,
 alea Zvoriștea nr. 1, bl. D29, sc. C, ap. 45, sector 6,
 București, B 062048, 1775; (72) Dumitru Aurel;
 FLOAREA IULIAN; (54) **SIFON PARDOSEALĂ**; (28) 1;
 (51) 23-01

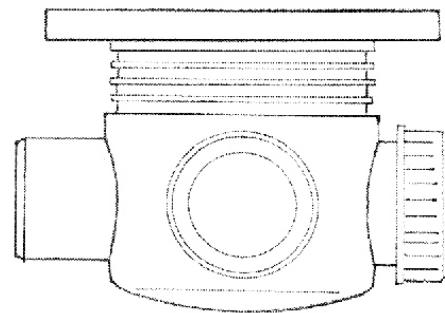

(21) f 2005 0715 - 1

(21) f 2005 0716; (22) 22.08.2005; (43) 30.11.2005;
 (71) S.C. RO. PLAST INDUSTRY S.R.L., aleea Zvoriștea
 nr. 1, bl. D29, sc. C, ap. 45, sector 6, București, B 062048,
 1775; (72) Dumitru Aurel; FLOAREA IULIAN; (54) **SIFON
 PARDOSEALĂ**; (28) 1; (51) 23-01

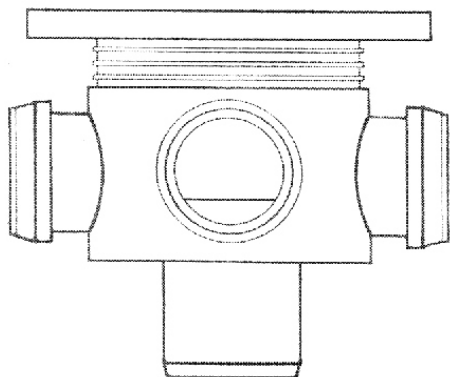

(21) f 2005 0716 - 1

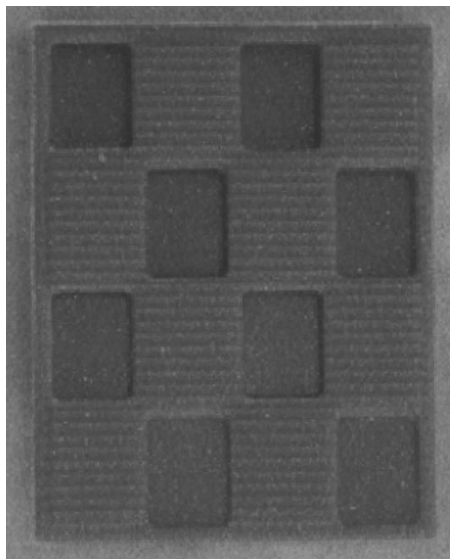

(21) f 2005 0556 - 1.1

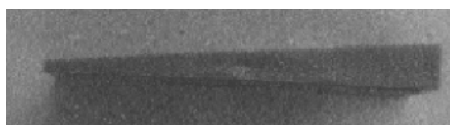

(21) f 2005 0556 - 1.2

(21) f 2005 0649; (22) 26.01.2005; (43) 30.11.2005;
 (71) FONDIS (SOCIETE ANONYME), Z.I. de Vieux-Thann,
 Thann, F-68800, 1929; (74) **Cabinet Metz Patini B.P.**,
 B.P. 63, F-67024str, Strasbourg Cedex, Franța; (72) Hass
 Frederic; BURON FRANCOIS; (54) **ȘEMINEURI MURALE**;
 (28) 2; (51) 23-03; (80) DM/066 325/ 26.01.2005/ 29.07.2005;
 (30) FR/27.07.2004/04 3686;

(21) f 2005 0677; (22) 08.08.2005; (43) 30.11.2005;
 (71) Morariu Grigore, str. Bârgăului, bl. 22, sc. A, ap. 2,
 Bistrița, BN 420105, 1898; (72) Morariu Grigore; (54) **PLACĂ
 DE PARCHET**; (28) 10; (51) 25-01

CLASA 24 - MEDICINĂ ȘI LABORATOARE

(21) f 2005 0660; (22) 28.12.2004; (43) 30.11.2005;
 (71) Robert Bottcher, Ferdinand-Lasalle-Straße 17, Ohrdruf,
 D-99885, 1935; (74) **Patentanwalt Volker Spath**,
 Schwabhauser Strasse 18, DE-99867, Gotha; (72) Robert
 Bottcher; (54) **ARTICOLE PROSTETICE (PROTEZARE)**;
 (28) 9; (51) 24-03; (80) DM/066 737/ 28.12.2004/ 29.07.2005;
 (30) DE/30.07.2004/40403106; DE/30.07.2004/40403107;

CLASA 25 - CONSTRUCȚII ȘI ELEMENTE DE CONSTRUCȚII

(21) f 2005 0556; (22) 29.06.2005; (43) 30.11.2005;
 (71) S.C. ELSTATICFARB S.R.L., str. Tarpiului nr. 40B,
 Bistrița, BN 420062, 1837; (72) Rus Ioan; (54) **PANĂ
 STABILIZATOARE**; (28) 1; (51) 25-01

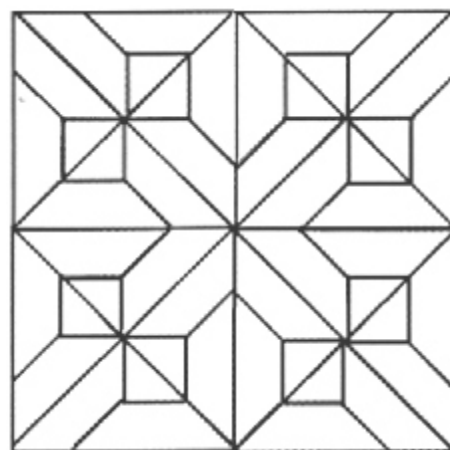

(21) f 2005 0677 - 1

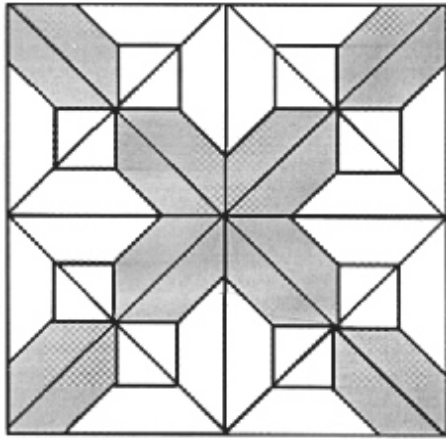

(21) f 2005 0677 - 2

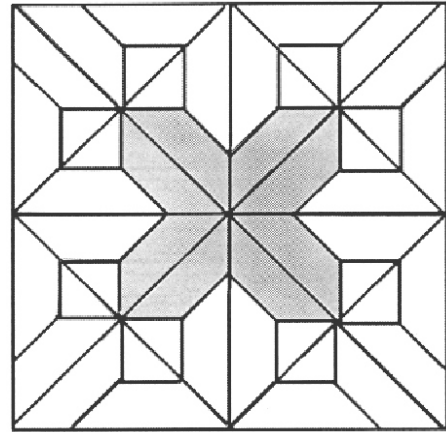

(21) f 2005 0677 - 5

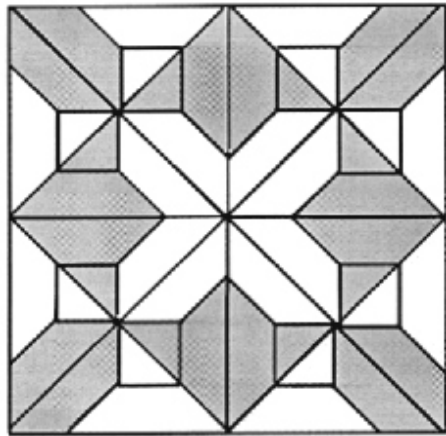

(21) f 2005 0677 - 3

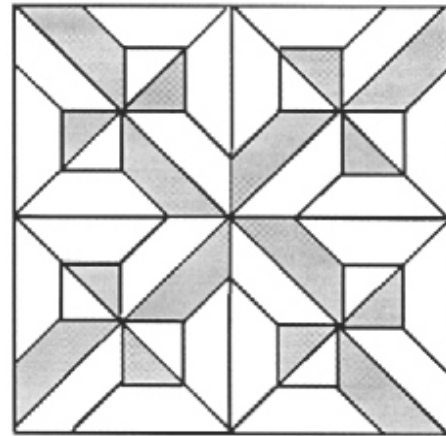

(21) f 2005 0677 - 6

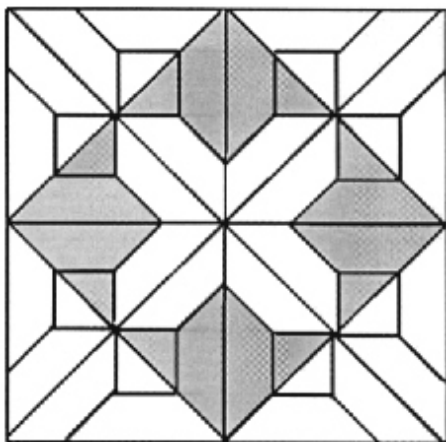

(21) f 2005 0677 - 4

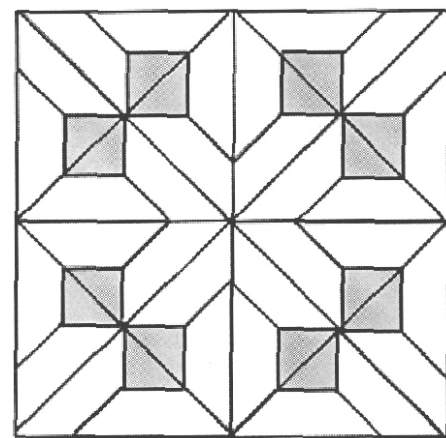

(21) f 2005 0677 - 7

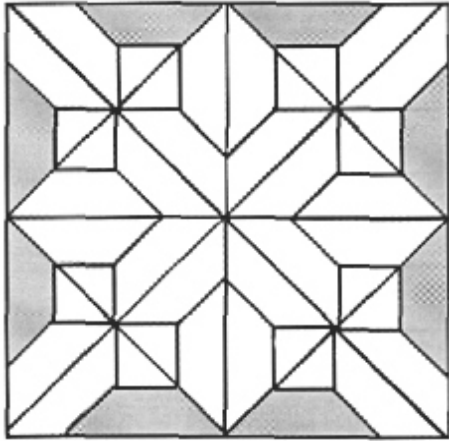

(21) f 2005 0677 - 8

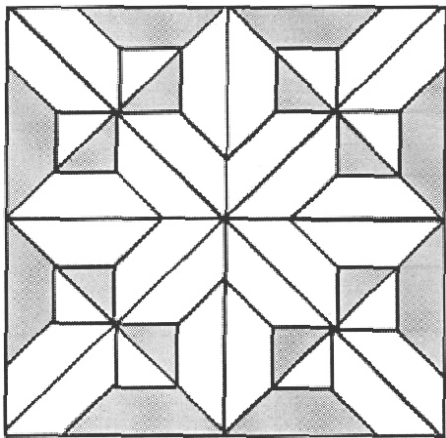

(21) f 2005 0677 - 9

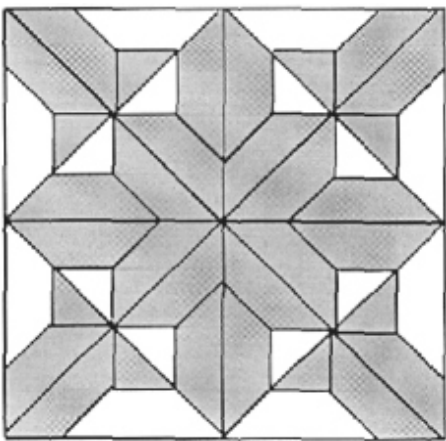

(21) f 2005 0677 - 10

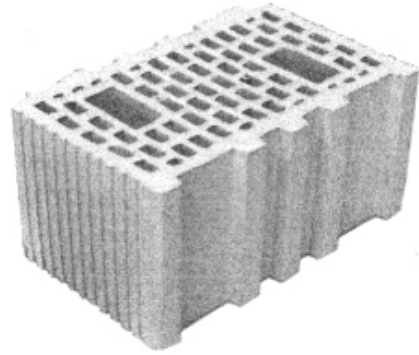

(21) f 2005 0694 - 1.1

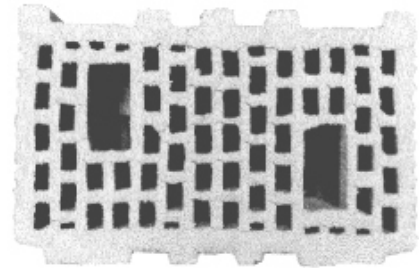

(21) f 2005 0694 - 1.2

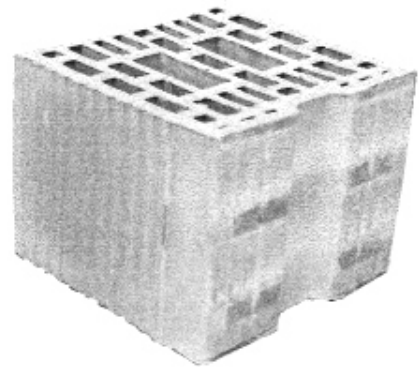

(21) f 2005 0694 - 2.1

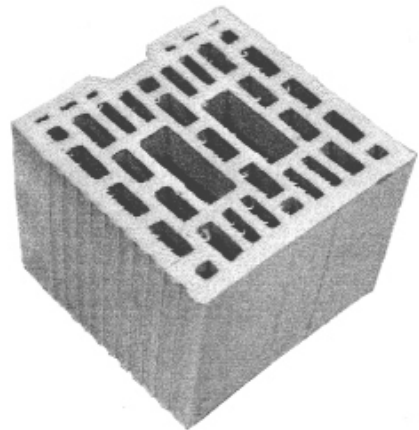

(21) f 2005 0694 - 2.2

(21) f 2005 0694; (22) 15.08.2005; (43) 30.11.2005; (71) S.C. SICERAM S.A., str. Viilor nr. 123, Sighișoara, MS 545400, 922; (74) A.G.V. Agenție de Proprietate Industrială S.R.L., Magheru 9, sc. 2, et.9, ap. 89, sector 1, B 7000, București; (72) Sbârcea Florian; (54) ELEMENTE DE ZIDĂRIE; (28) 4; (51) 25-01

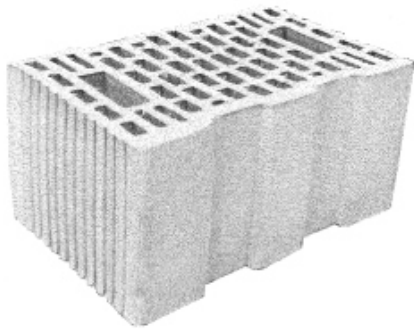

(21) f 2005 0694 - 3.1

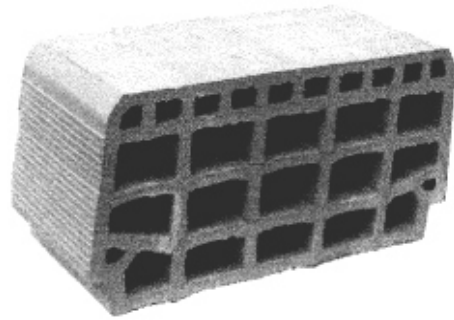

(21) f 2005 0695 - 1.1

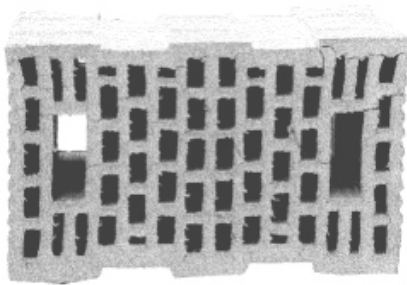

(21) f 2005 0694 - 3.2

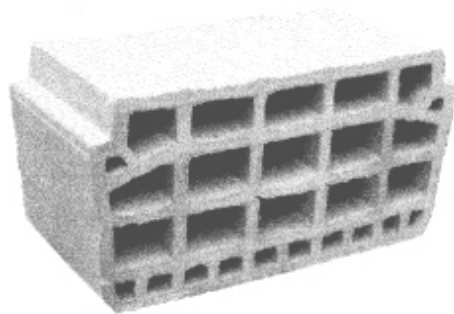

(21) f 2005 0695 - 1.2

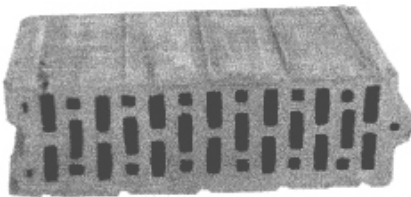

(21) f 2005 0694 - 4.1

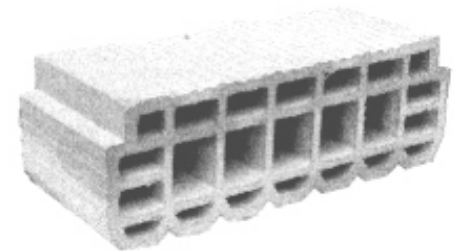

(21) f 2005 0695 - 2.1

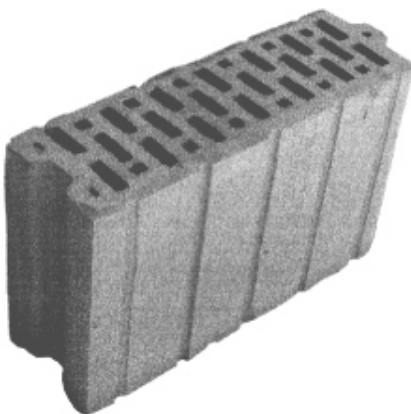

(21) f 2005 0694 - 4.2

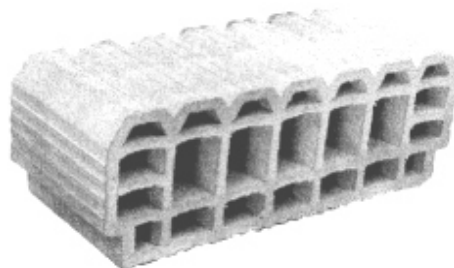

(21) f 2005 0695 - 2.2

(21) f 2005 0695; (22) 15.08.2005; (43) 30.11.2005; (71) S.C. SICERAM S.A., str. Viilor nr. 123, Sighișoara, MS 545400, 922; (74) **A.G.V. Agenție de Proprietate Industrială S.R.L.**, Magheru 9, sc. 2, et.9, ap. 89, sector 1, B 7000, București; (72) Sbârcea Florian; (54) **ELEMENTE DE PLANȘEU**; (28) 3; (51) 25-01

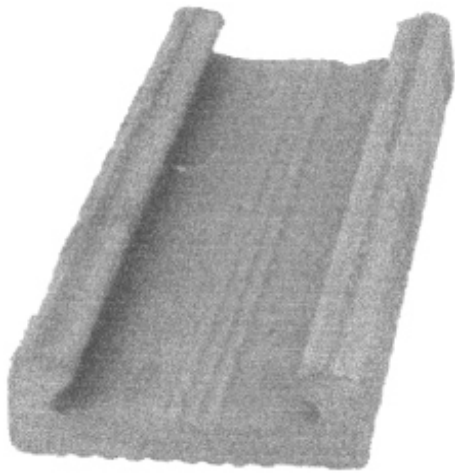

(21) f 2005 0695 - 3.1



(21) f 2005 0614 - 2

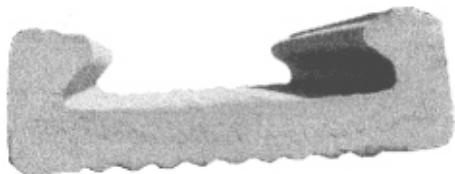

(21) f 2005 0695 - 3.2



(21) f 2005 0614 - 3

(21) f 2005 0614; (22) 13.07.2005; (43) 30.11.2005;
(71) Paraschiv Marilena, b-dul Chişinău nr. 18, bl. M8, sc. 2,
et. 3, ap. 172, sector 2, Bucureşti, B 022156, 1867;
(72) Paraschiv Marilena; (54) **PIETRE DE PAVAJ (PAVELE)**;
(28) 11; (51) 25-02

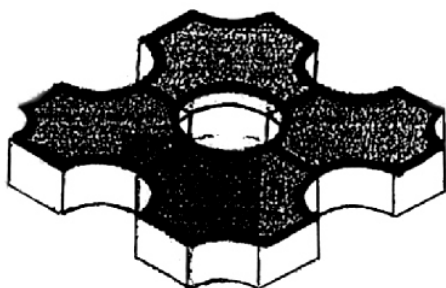

(21) f 2005 0614 - 1



(21) f 2005 0614 - 4



(21) f 2005 0614 - 5



(21) f 2005 0614 - 9

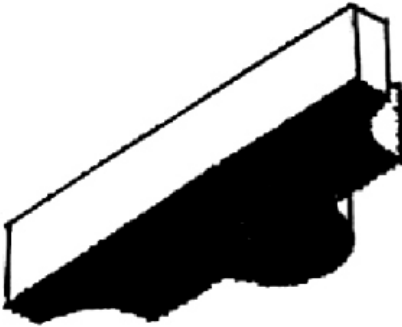

(21) f 2005 0614 - 6

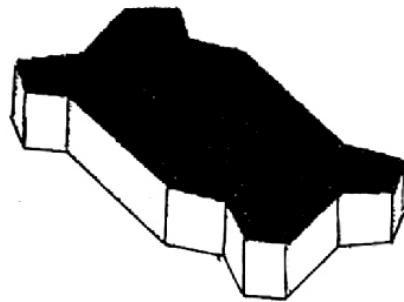

(21) f 2005 0614 - 10



(21) f 2005 0614 - 7

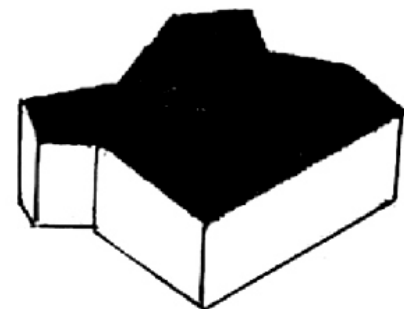

(21) f 2005 0614 - 11



(21) f 2005 0614 - 8

(21) f 2005 0678; (22) 16.06.2005; (43) 30.11.2005;
(71) S.C. PRODUCȚIE PROD-AX S.R.L., str. Varadi Jozsef
nr. 20, Sfântu Gheorghe, CV 520005, 1899; (72) Zakarias
Atilla Istvan; (54) **MODEL PAVILION HEXAGONAL, CU
MOBILIER FIX**; (28) 1; (51) 25-02



(21) f 2005 0678 - 1

(21) f 2005 0681; (22) 10.08.2005; (43) 30.11.2005; (71) S.C. COMPRODSERV IMPORT EXPORT EURAMA S.R.L., str. Fetești nr. 10, bl. V13, sc. D, et.2, ap. 35, sector 3, București, B 032555, 1900; (72) Ghiță Eugen Cezar; GHIȚĂ RADU IULIAN; (54) **STRUCTURĂ MODULARĂ, METALICĂ, DE SUSȚINERE ȘI MONTAJ "BANNERE"**; (28) 1; (51) 25-02; (57) **model 1** - Structura modulară se suspendă de tavanul încăperii, cu ajutorul unor cabluri și al unor inele de agățare, fixate de un subansamblu unghiular, format dintr-o bară orizontală și o bară înclinată, rigide la capetele opuse peretelui cu un cilindru superior. Noutatea constă în cei doi cilindri perpendiculari pe barele care alcătuiesc unghiul ascuțit și în faptul că pot fi suspențați prin introducerea lor pe două țevi orizontale, decalate, cea inferioară aflându-se în apropierea peretelui încăperii. Cele două țevi, care reprezintă suportul subansamblului unghiular, sunt rigidizate una față de cealaltă, cu un distanțier paralel cu bara înclinată a subansamblului unghiular. Distanțierul este dotat, la capete, cu câte un element cilindric de fixare. Structura modulară poate fi multiplicată, în funcție de lungimea necesară, prin alternarea succesivă a subansamblului unghiular cu distanțierul.

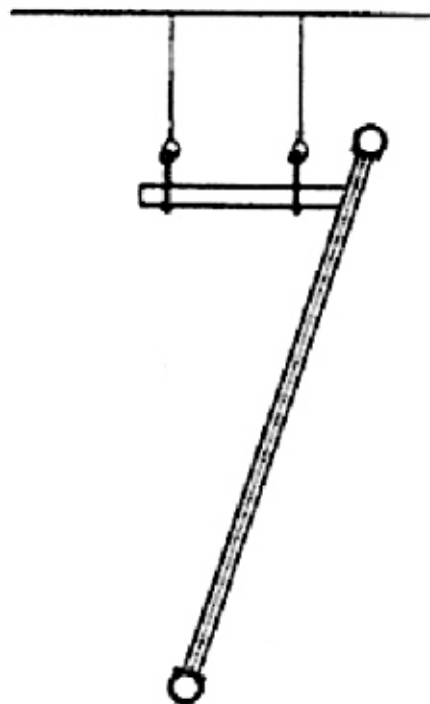

(21) f 2005 0681 - 1.1



(21) f 2005 0681 - 1.2

CLASA 26 - APARATE DE ILUMINAT

(21) f 2005 0733; (22) 25.08.2005; (43) 30.11.2005;
(71) GM DAEWOO AUTO & TECHNOLOGY COMPANY,
199-1, Cheongcheon-Dong, Bupyeong-Gu, Incheon, KR 1740;
(74) **Cabinet Enpora**, Ianului 7, bl. 109, sc. B, ap. 46,
sector 2, B 73200, București; (72) Song Eun-Soo; (54) **FAR
DE AUTOMOBIL**; (28) 1; (51) **26-06**;
(30) KR/28.02.2005/30-2005-6694;



(21) f 2005 0733 - 1.1



(21) f 2005 0733 - 1.2



(21) f 2005 0733 - 1.3

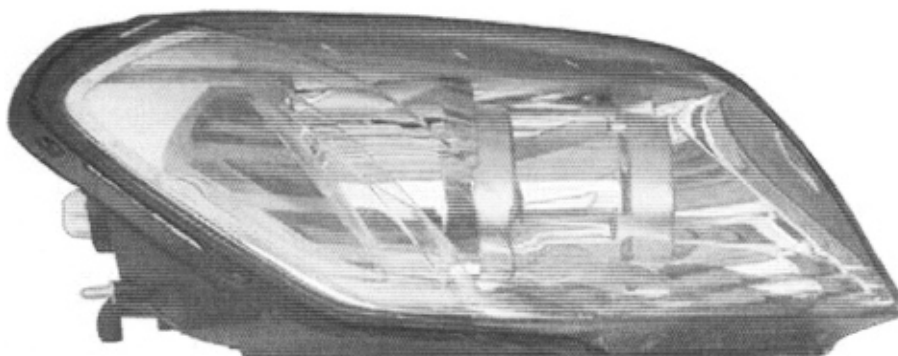

(21) f 2005 0733 - 1.4

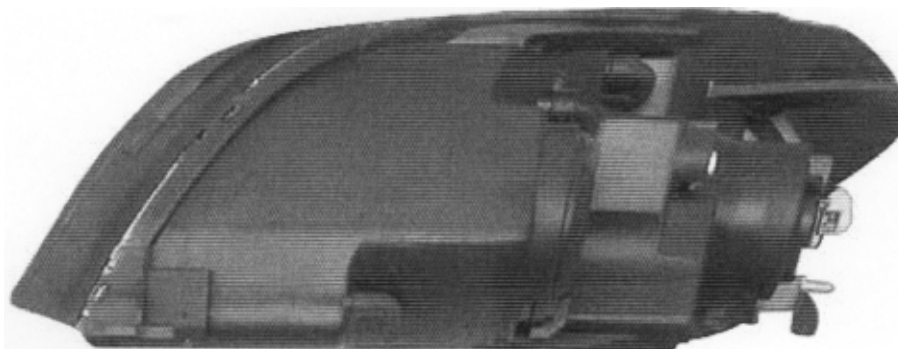

(21) f 2005 0733 - 1.5



(21) f 2005 0733 - 1.6

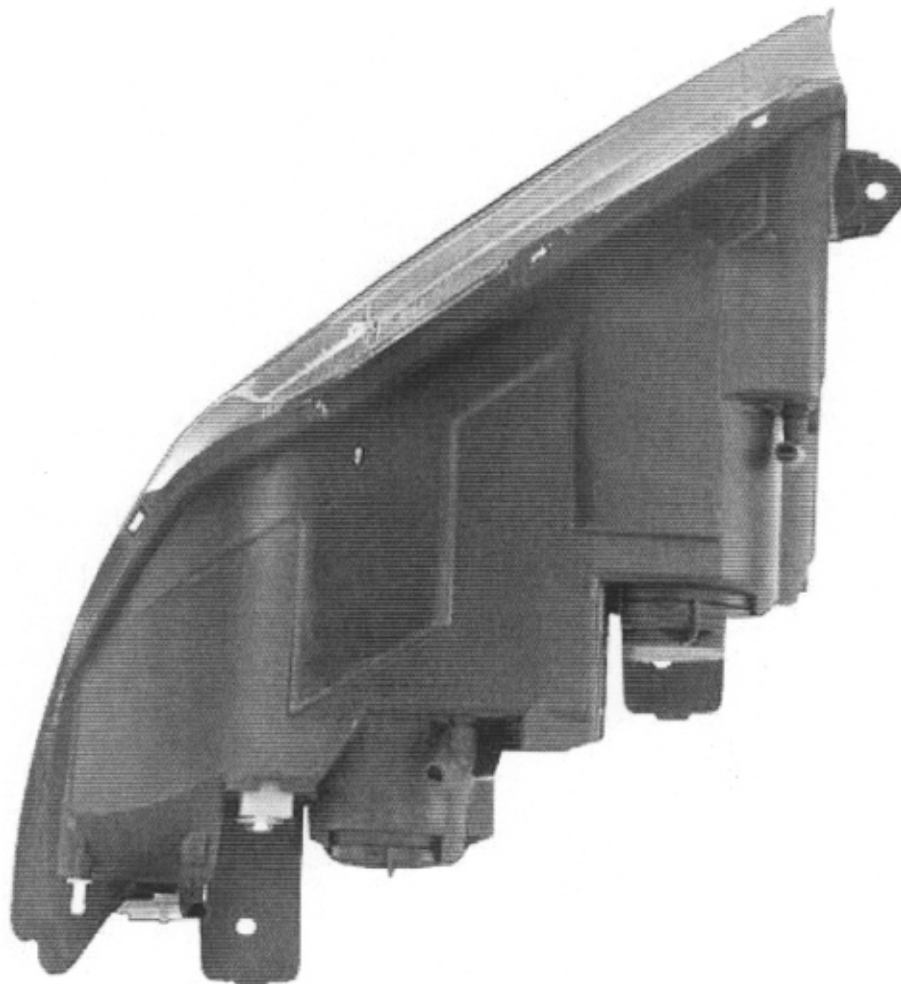

(21) f 2005 0733 - 1.7

(21) f 2005 0734; (22) 25.08.2005; (43) 30.11.2005;
(71) GM DAEWOO AUTO & TECHNOLOGY COMPANY,
199-1, Cheongcheon-Dong, Bupyeong-Gu, Incheon, KR, 1740;
(74) **Cabinet Enpora**, Ianului 7, bl. 109, sc. B, ap. 46,

sector 2, B 73200, București; (72) Song Eun-Soo;
(54) **LUMINĂ ROȘIE, COMBINATĂ, POSTERIOARĂ, DE
AUTOMOBIL**; (28) 1; (51) **26-06**; (30) KR/28.02.2005/
30-2005-6696;

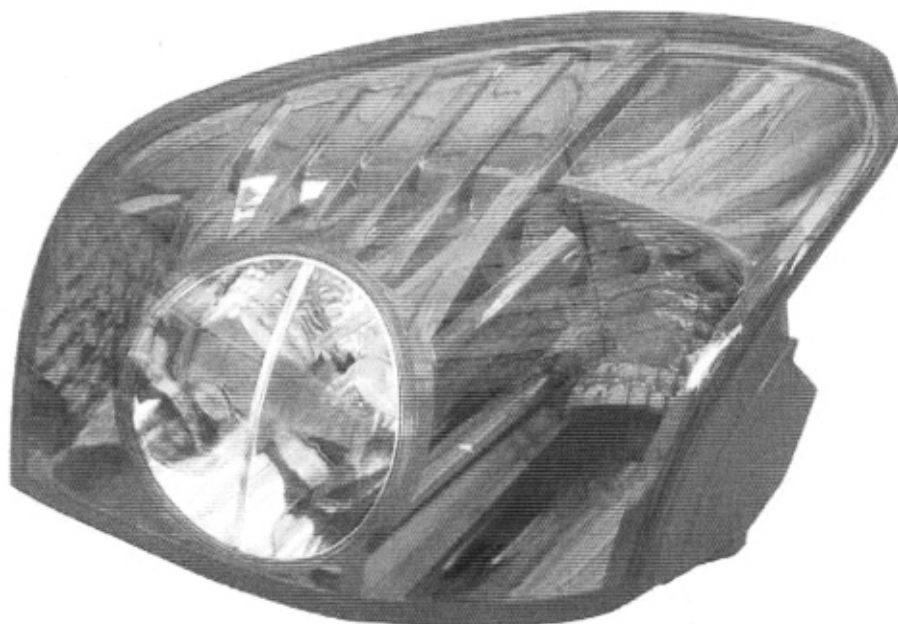

(21) f 2005 0734 - 1.1

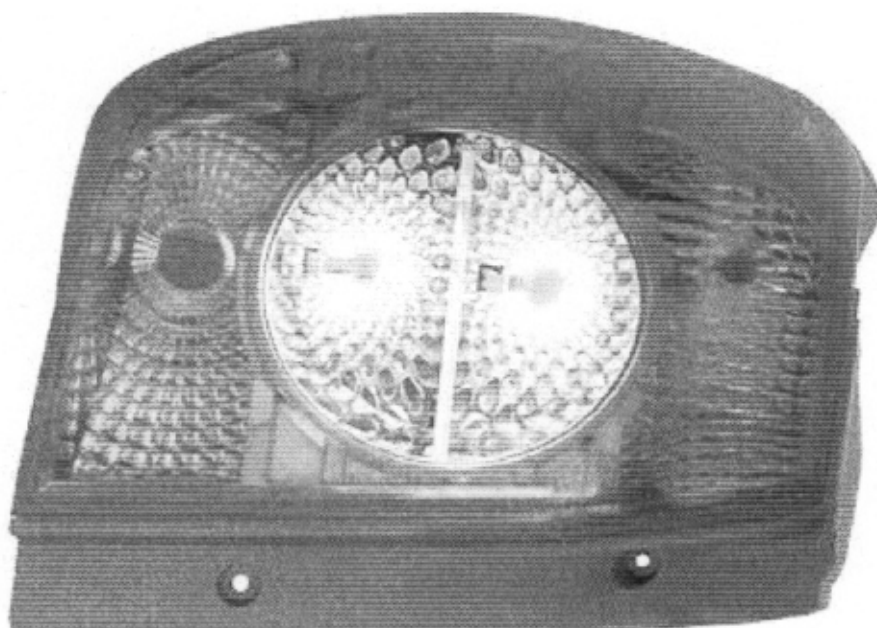

(21) f 2005 0734 - 1.2

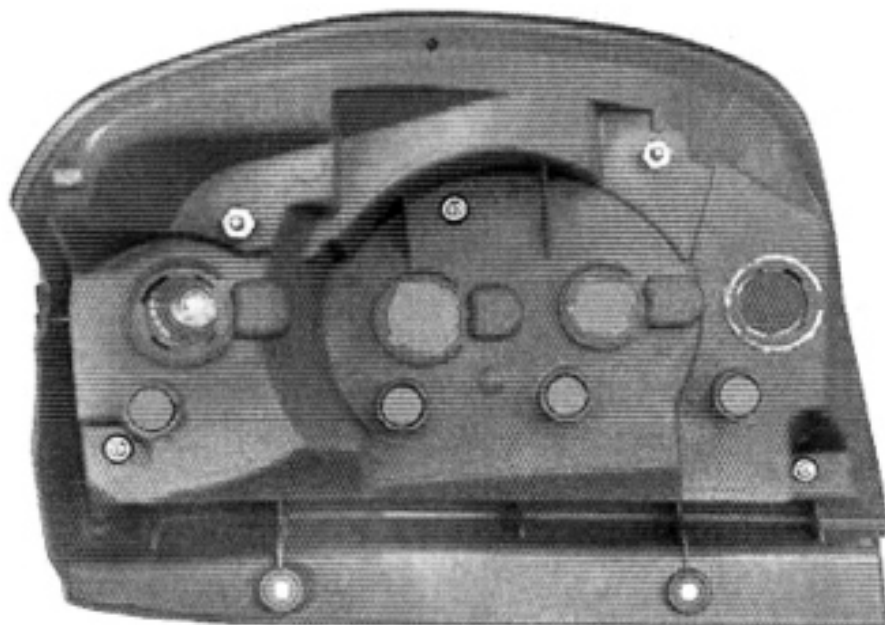

(21) f 2005 0734 - 1.3

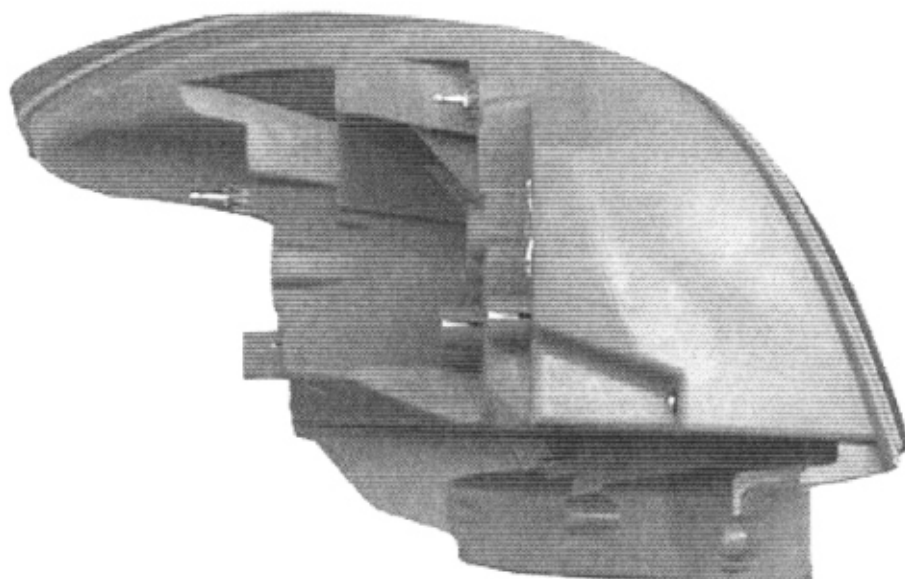

(21) f 2005 0734 - 1.4

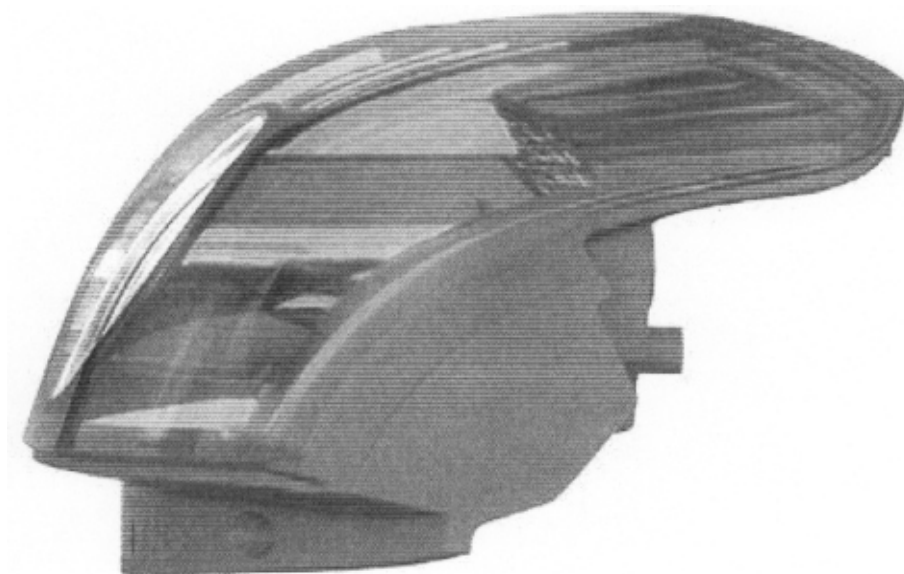

(21) f 2005 0734 - 1.5

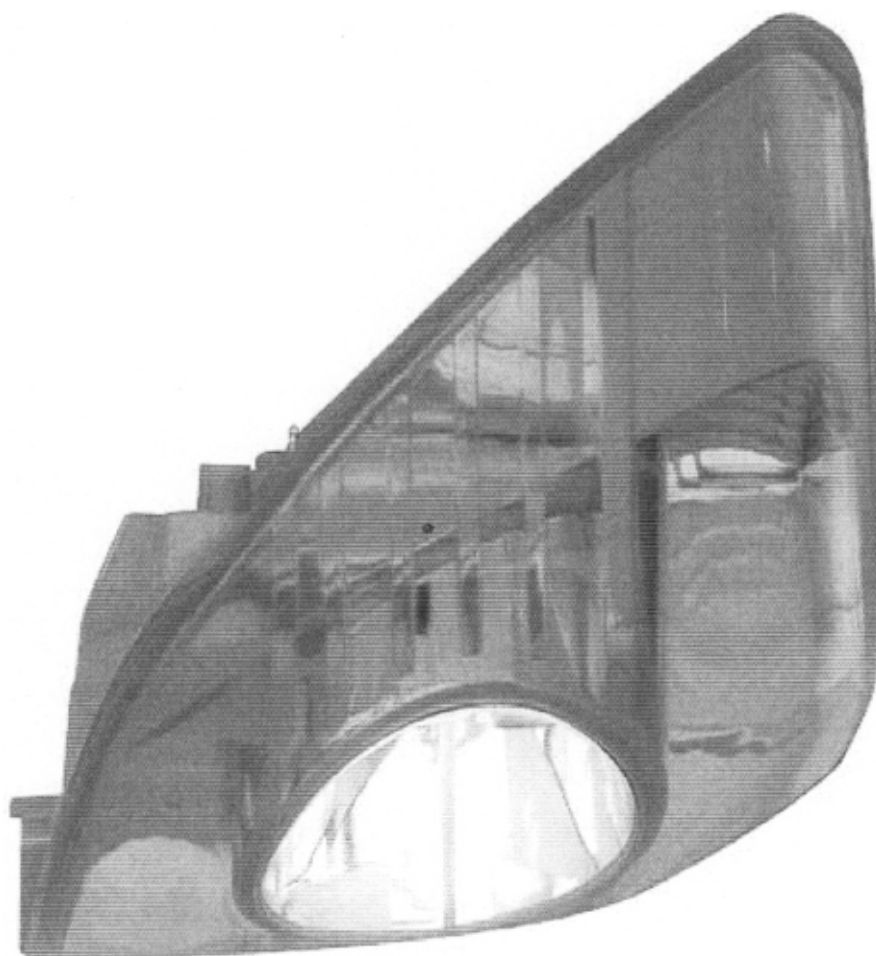

(21) f 2005 0734 - 1.6

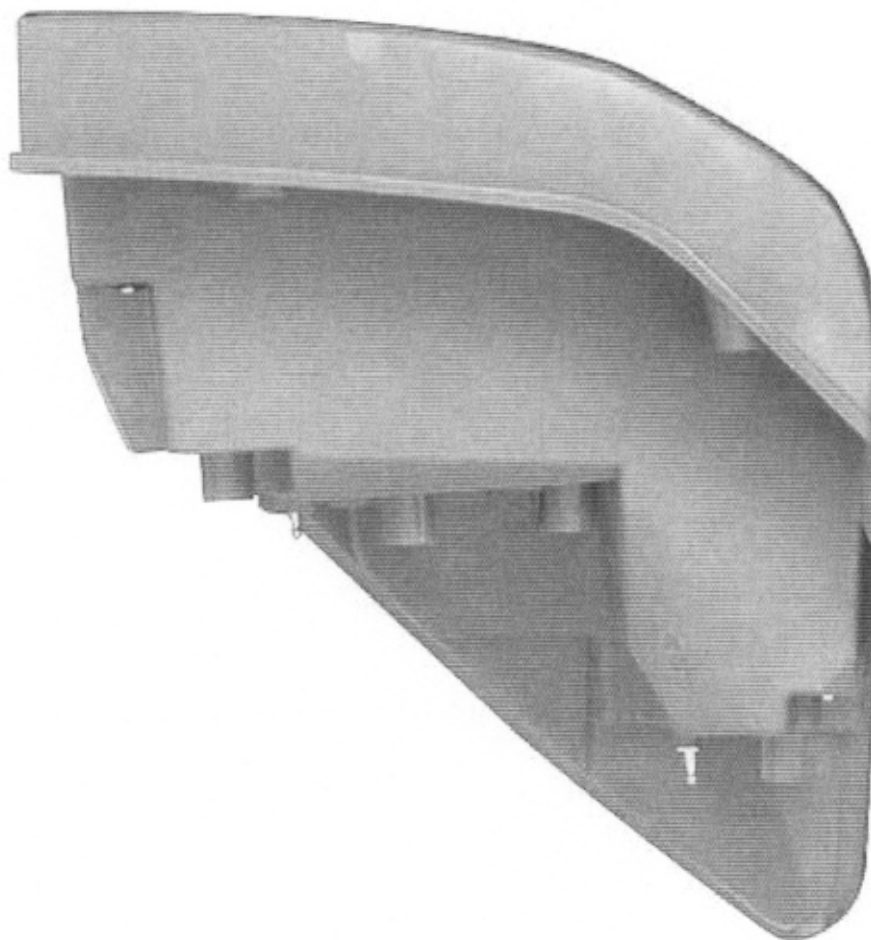

(21) f 2005 0734 - 1.7

**CLASA 28 - PRODUSE FARMACEUTICE SAU
COSMETICE, ARTICOLE ȘI INSTRUMENTE
PENTRU TOALETĂ**

(21) f 2005 0658; (22) 27.05.2005; (43) 30.11.2005;
(71) CALOR SOCIETE PAR ACTIONS SIMPLIFIEE, Place
Ambroise Courtois, Lyon, F-69008, 1846; (72) Pierre Garner

(Elium Studio); (54) USCĂTOR - PERIE PENTRU COAFAT;
(28) 1; (51) 28-03; (80) DM/066 708/ 27.05.2005/ 29.07.2005;
(30) FR/01.12.2004/04 5759;

(21) f 2005 0704



(21) f 2005 0704 - 1



(21) f 2005 0704 - 3



(21) f 2005 0704 - 2



(21) f 2005 0704 - 4

(21) f 2005 0726



(21) f 2005 0704 - 5



(21) f 2005 0726 - 1

(21) f 2005 0705



(21) f 2005 0705 - 1



(21) f 2005 0726 - 2

(21) f 2005 0727



(21) f 2005 0727 - 1

(21) f 2005 0728

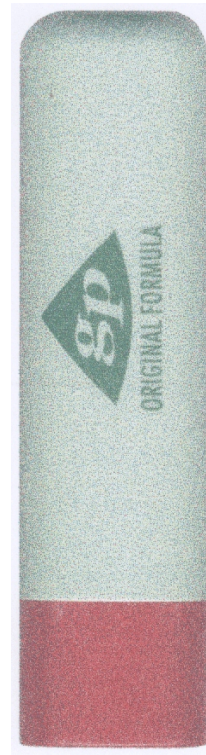

(21) f 2005 0728 - 1



(21) f 2005 0727 - 2

(21) f 2005 0700



(21) f 2005 0700 - 1

(21) f 2005 0725



(21) f 2005 0700 - 2

(21) f 2005 0706



(21) f 2005 0706 - 1



(21) f 2005 0725 - 1



(21) f 2005 0725 - 2



(21) f 2005 0725 - 3



(21) f 2005 0592 - 2



(21) f 2005 0592 - 3

(21) f 2005 0592



(21) f 2005 0592 - 1



(21) f 2005 0592 - 4

(21) f 2005 0701



(21) f 2005 0701 - 1



(21) f 2005 0701 - 2



(21) f 2005 0701 - 3



(21) f 2005 0701 - 4



(21) f 2005 0701 - 5

(21) f 2005 0703



(21) f 2005 0703 - 1



(21) f 2005 0707 - 2

(21) f 2005 0707



(21) f 2005 0707 - 1



(21) f 2005 0707 - 3

(21) f 2005 0552



(21) f 2005 0552 - 1



(21) f 2005 0639 - 2

(21) f 2005 0632



(21) f 2005 0632 - 1



(21) f 2005 0639 - 3

(21) f 2005 0639



(21) f 2005 0639 - 1



(21) f 2005 0639 - 4



(21) f 2005 0639 - 5



(21) f 2005 0639 - 6

(21) f 2005 0643



(21) f 2005 0643 - 1

(21) f 2005 0644



(21) f 2005 0644 - 1

(21) f 2005 0646



(21) f 2005 0646 - 1



(21) f 2005 0646 - 2

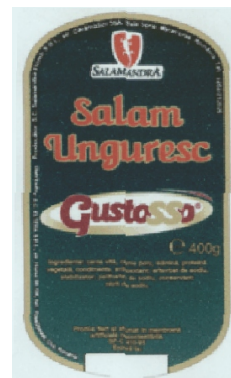

(21) f 2005 0646 - 3



(21) f 2005 0646 - 4



(21) f 2005 0702 - 2

(21) f 2005 0693



(21) f 2005 0693 - 1

(21) f 2005 0702



(21) f 2005 0702 - 1

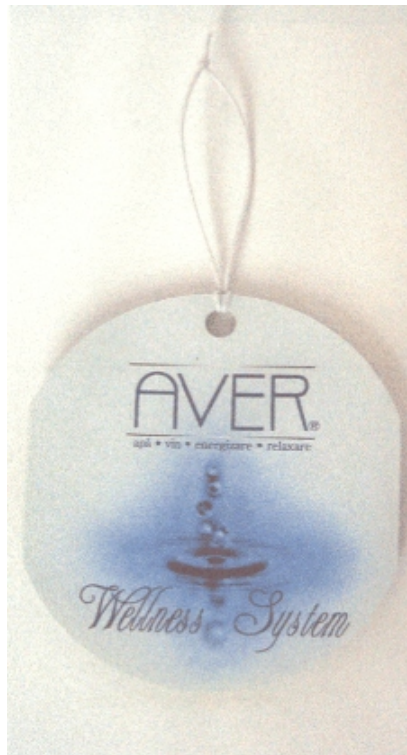

(21) f 2005 0702 - 3

(21) f 2005 0800

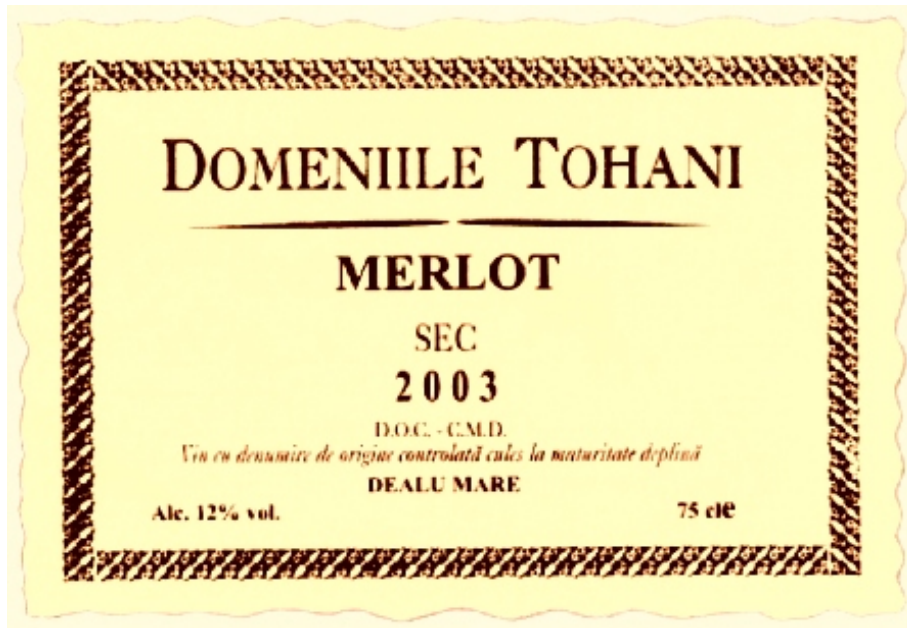

(21) f 2005 0800 - 1

(21) f 2005 0803

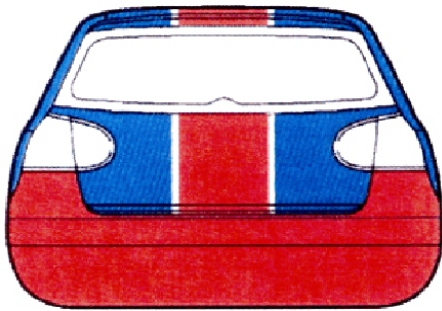

(21) f 2005 0803 - 1.1

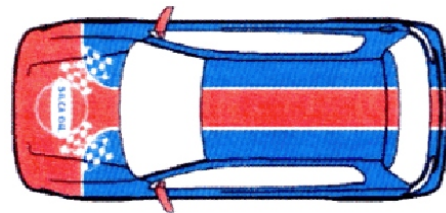

(21) f 2005 0803 - 1.2



(21) f 2005 0803 - 1.3

**LISTA CERERILOR DE ÎNREGISTRARE
A DESENELOR ȘI MODELELOR
INDUSTRIALE, PUBLICATE,**

- **ARANJATE ÎN ORDINEA CRESCĂTOARE
A NUMERELOR DE ÎNREGISTRARE**
- **ARANJATE ÎN ORDINEA
ALFABETICĂ A SOLICITANȚILOR**

**LISTA CERERILOR DE ÎNREGISTRARE A DESENELOR ȘI MODELELOR INDUSTRIALE
PUBLICATE, ARANJATE ÎN ORDINEA CRESCĂTOARE
A NUMERELOR DE ÎNREGISTRARE**

Numărul depozitului național	Clasa și subclasa	Data depozitului	Număr modele/desene	Pagina
f 2004 0537	19-08	20.05.2004	2/2	67
f 2005 0252	11-02	04.04.2005	1/1	45
f 2005 0531	06-01, 03	20.06.2005	2/4	17
f 2005 0534	20-02	20.06.2005	2/2	85
f 2005 0541	13-03	23.06.2005	1/2	50
f 2005 0551	13-03	28.06.2005	2/14	50
f 2005 0552	19-08	28.06.2005	1/1	67
f 2005 0555	08-05	29.06.2005	1/3	32
f 2005 0556	25-01	29.06.2005	1/2	88
f 2005 0592	09-05	05.07.2005	4/4	43
f 2005 0599	06-01	07.07.2005	1/6	18
f 2005 0609	23-01	12.07.2005	1/1	86
f 2005 0614	25-02	13.07.2005	11/11	92
f 2005 0621	14-01	15.07.2005	7/25	56
f 2005 0627	19-08	19.07.2005	15/30	68
f 2005 0630	02-07	21.07.2005	1/6	14
f 2005 0632	19-08	21.07.2005	1/1	82
f 2005 0636	19-08	22.07.2005	1/1	83
f 2005 0639	19-08	26.07.2005	6/6	83
f 2005 0640	09-01	27.07.2005	3/18	35
f 2005 0641	08-05	27.07.2005	1/1	33
f 2005 0643	19-08	27.07.2005	1/1	83
f 2005 0644	19-08	27.07.2005	1/1	83
f 2005 0645	12-03	28.07.2005	1/4	45
f 2005 0646	19-08	28.07.2005	4/4	83

Numărul depozitului național	Clasa și subclasa	Data depozitului	Număr modele/desene	Pagina
f 2005 0648	12-16	18.01.2005	2/0	47
f 2005 0649	23-03	26.01.2005	2/0	88
f 2005 0650	07-05	26.01.2005	3/0	31
f 2005 0651	08-08	03.01.2005	3/0	33
f 2005 0652	06-01	24.01.2005	22/0	20
f 2005 0653	22-06	03.03.2005	1/0	86
f 2005 0654	19-06	12.03.2004	33/0	67
f 2005 0655	06-01	21.03.2005	4/0	20
f 2005 0656	06-01	21.03.2005	4/0	20
f 2005 0657	06-01	21.03.2005	2/0	20
f 2005 0658	28-03	27.05.2005	1/0	102
f 2005 0659	09-03	25.05.2005	1/0	41
f 2005 0660	24-03	28.12.2004	9/0	88
f 2005 0661	21-01	08.03.2005	18/0	86
f 2005 0662	23-01	13.09.2004	1/0	87
f 2005 0663	07-02	27.05.2005	1/0	31
f 2005 0676	19-04	05.08.2005	7/11	64
f 2005 0677	25-01	08.08.2005	10/10	88
f 2005 0678	25-02	16.06.2005	1/1	93
f 2005 0679	21-03	16.06.2005	2/2	86
f 2005 0681	25-02	10.08.2005	1/2	94
f 2005 0686	07-01	11.08.2005	4/4	21
f 2005 0687	07-01	11.08.2005	1/1	21
f 2005 0688	07-01	11.08.2005	2/2	21
f 2005 0689	07-01	11.08.2005	1/1	22
f 2005 0690	07-01	11.08.2005	2/2	22
f 2005 0691	07-01	11.08.2005	1/1	23
f 2005 0693	19-08	12.08.2005	1/1	83
f 2005 0694	25-01	15.08.2005	4/8	90

Numărul depozitului național	Clasa și subclasa	Data depozitului	Număr modele/desene	Pagina
f 2005 0695	25-01	15.08.2005	3/6	91
f 2005 0696	09-09	15.08.2005	1/1	44
f 2005 0697	09-03	15.08.2005	1/7	41
f 2005 0698	06-01	20.06.2005	1/1	20
f 2005 0699	19-08	16.08.2005	1/1	83
f 2005 0700	09-03	16.08.2005	2/2	43
f 2005 0701	09-05	16.08.2005	5/5	44
f 2005 0702	19-08	16.08.2005	3/3	83
f 2005 0703	09-05	16.08.2005	1/1	44
f 2005 0704	09-01	16.08.2005	5/5	41
f 2005 0705	09-01	16.08.2005	1/1	41
f 2005 0706	09-03	16.08.2005	1/1	43
f 2005 0707	09-05	16.08.2005	3/3	44
f 2005 0709	20-02	18.08.2005	2/2	85
f 2005 0713	09-05	18.08.2005	1/1	44
f 2005 0714	04-01	19.08.2005	1/5	15
f 2005 0715	23-01	22.08.2005	1/1	87
f 2005 0716	23-01	22.08.2005	1/1	88
f 2005 0719	07-01	22.08.2005	6/9	23
f 2005 0724	07-99	24.08.2005	4/5	31
f 2005 0725	09-03	24.08.2005	3/3	43
f 2005 0726	09-01	24.08.2005	2/2	41
f 2005 0727	09-01	24.08.2005	2/2	41
f 2005 0728	09-01	24.08.2005	1/1	41
f 2005 0730	08-08	25.08.2005	1/2	33
f 2005 0733	26-06	25.08.2005	1/7	95
f 2005 0734	26-06	25.08.2005	1/7	98
f 2005 0735	12-16	25.08.2005	1/7	47
f 2005 0736	12-16	25.08.2005	1/7	48

Numărul depozitului național	Clasa și subclasa	Data depozitului	Număr modele/desene	Pagina
f 2005 0740	01-01	30.08.2005	9/9	12
f 2005 0783	19-08	08.09.2005	1/1	83
f 2005 0792	15-02	14.09.2005	1/4	61
f 2005 0800	19-08	16.09.2005	5/5	84
f 2005 0803	19-08	21.09.2005	1/3	85

**LISTA CERERILOR DE ÎNREGISTRARE A DESENELOR ȘI MODELELOR
INDUSTRIALE PUBLICATE, ARANJATE ÎN ORDINEA
ALFABETICĂ A SOLICITANȚILOR**

Nume și adresă solicitant	Număr depozit	Clasa și subclasa	Pagina
A RAYMOND & CIE SCS , 113, Cours Berriat, Bt 157, Grenoble Cedex 1, F-38019, 1930	f 2005 0651	08-08	33
ALMERA INTERNATIONAL S.R.L. , str. Brăilei nr. 68, bl. BR 3, ap. 192, Galați, GL 6200, 688	f 2005 0713	09-05	44
S.C. ALP S.A. , str. Principală nr. 2, Șura Mică, SB 557270, 1859	f 2005 0609	23-01	86
Anghel Costel , str. Istria nr. 34, bl. 10, sc. 1, ap. 5, sector 3, Bucuresti, B 031949, 1914	f 2005 0724	07-99	31
Apostol Angi Cristina , alea Dobrina nr. 2, bl. 49, sc. 1, et. 5, ap. 23, sector 2, București, B 022252, 1812	f 2005 0534	20-02	85
S.C. ARTFIL S.A. , str. Mihai Viteazu, nr. 96, Sighișoara, MS 3050, 1023	f 2005 0687	07-01	21
S.C. ARTFIL S.A. , str. Mihai Viteazu, nr. 96, Sighișoara, MS 3050, 1023	f 2005 0690	07-01	22
S.C. ARTFIL S.A. , str. Mihai Viteazu, nr. 96, Sighișoara, MS 3050, 1023	f 2005 0691	07-01	23
S.C. ARTFIL S.A. , str. Mihai Viteazu, nr. 96, Sighișoara, MS 3050, 1023	f 2005 0689	07-01	22
S.C. ARTFIL S.A. , str. Mihai Viteazu, nr. 96, Sighișoara, MS 3050, 1023	f 2005 0686	07-01	21
S.C. ARTFIL S.A. , str. Mihai Viteazu, nr. 96, Sighișoara, MS 3050, 1023	f 2005 0688	07-01	21
S.C. ASTRA VAGOANE CĂLĂTORI S.A. , str. Petru Rareș nr. 1-3, Arad, AR 310210, 2008	f 2005 0645	12-03	45
S.C. BEKAM GRUP S.R.L. , str. Dezrobirii nr. 44, sector 6, București, B 060989, 1896	f 2005 0676	19-04	64

Nume și adresă solicitant	Număr depozit	Clasa și subclasa	Pagina
S.C. BERT STAR S.R.L. , str. Dragonilor nr. 15, Satu Mare, MM 440067, 1916	f 2005 0730	08-08	33
CALOR SOCIETE PAR ACTIONS SIMPLIFIEE , Place Ambroise Courtois, Lyon, F-69008, 1846	f 2005 0658	28-03	102
S.C. COLIBRI TOUR , Lancärm, nr. 350, Lancärm-Sebeș, AB 515801, 1905	f 2005 0699	19-08	83
S.C. COMPRODSERV IMPORT EXPORT EURAMA S.R.L. , str. Fetești nr. 10, bl. V13, sc. D, et.2, ap. 35, sector 3, București, B 032555, 1900	f 2005 0681	25-02	94
Cosma Florian , str. Plopilor nr. 60, Cluj-Napoca, CJ 400379, 1885	f 2005 0646	19-08	83
DAIMLERCHRYSLER AG. , Epplestrasse nr. 225, Stuttgart, D 70567, 449	f 2005 0648	12-16	47
S. C. DOMENIILE VITICOLE S.R.L. , Gura Vadului, PH 107300, 1468	f 2005 0800	19-08	84
S.C. ELSTATICFARB S.R.L. , str. Tarpiului nr. 40B, Bistrița, BN 420062, 1837	f 2005 0556	25-01	88
S.C. ELSTATICFARB S.R.L. , str. Tarpiului nr. 40B, Bistrița, BN 420062, 1837	f 2005 0555	08-05	32
S.C. FARMEC S.A. , str. Henri Barbusse nr. 16, Cluj-Napoca, CJ 3400, 157	f 2005 0702	19-08	83
S.C. FARMEC S.A. , str. Henri Barbusse nr. 16, Cluj-Napoca, CJ 3400, 157	f 2005 0703	09-05	44
S.C. FARMEC S.A. , str. Henri Barbusse nr. 16, Cluj-Napoca, CJ 3400, 268	f 2005 0728	09-01	41
S.C. FARMEC S.A. , str. Henri Barbusse nr. 16, Cluj-Napoca, CJ 3400, 157	f 2005 0704	09-01	41
S.C. FARMEC S.A. , str. Henri Barbusse nr. 16, Cluj-Napoca, CJ 3400, 157	f 2005 0705	09-01	41
S.C. FARMEC S.A. , str. Henri Barbusse nr. 16, Cluj-Napoca, CJ 3400, 257	f 2005 0726	09-01	41

Nume și adresă solicitant	Număr depozit	Clasa și subclasa	Pagina
S.C. FARMEC S.A. , str. Henri Barbusse nr. 16, Cluj-Napoca, CJ 3400, 268	f 2005 0727	09-01	41
S.C. FARMEC S.A. , str. Henri Barbusse nr. 16, Cluj-Napoca, CJ 3400, 268	f 2005 0725	09-03	43
S.C. FARMEC S.A. , str. Henri Barbusse nr. 16, Cluj-Napoca, CJ 3400, 157	f 2005 0701	09-05	44
S.C. FARMEC S.A. , str. Henri Barbusse nr. 16, Cluj-Napoca, CJ 3400, 157	f 2005 0707	09-05	44
S.C. FARMEC S.A. , str. Henri Barbusse nr. 16, Cluj-Napoca, CJ 3400, 257	f 2005 0700	09-03	43
S.C. FARMEC S.A. , str. Henri Barbusse nr. 16, Cluj-Napoca, CJ 3400, 157	f 2005 0706	09-03	43
FONDIS (SOCIETE ANONYME) , Z.I. De Vieux-Thann, Thann, F-68800, 1929	f 2005 0649	23-03	88
S.C. GINAR PROD PANIF S.R.L. , comuna Vernești, BZ 127675, 1838	f 2005 0592	09-05	43
GLAXOSMITHKLINE CONSUMER HEALTHCARE GMBH & CO. KG , Bussmatten 1, Bueh (Baden), D-77815, 1872	f 2005 0714	04-01	15
GM DAEWOO AUTO & TECHNOLOGY COMPANY , 199-1, Cheongcheon-Dong, Bupyung-Gu, Incheon, KR 1740	f 2005 0735	12-16	47
GM DAEWOO AUTO & TECHNOLOGY COMPANY , 199-1, Cheongcheon-Dong, Bupyung-Gu, Incheon, KR 1740	f 2005 0734	26-06	98
GM DAEWOO AUTO & TECHNOLOGY COMPANY , 199-1, Cheongcheon-Dong, Bupyung-Gu, Incheon, KR 1740	f 2005 0733	26-06	95
GM DAEWOO AUTO & TECHNOLOGY COMPANY , 199-1, Cheongcheon-Dong, Bupyung-Gu, Incheon, KR 1740	f 2005 0736	12-16	48

Nume și adresă solicitant	Număr depozit	Clasa și subclasa	Pagina
S.C. GRAPEFRUIT S.R.L. , str. Gării nr. 5, bl. L17, et. 1, ap. 1, Iași, IS 700094, 1876	f 2005 0636	19-08	83
Iliasa Vasile , str. Pictor Ion Negulici nr. 8, sector 1, București, B 011943, 1911	f 2005 0719	07-01	23
S.C. INTERSTAR CHIM S.A. , b-dul Basarabia nr. 256, sector 3, București, B 030352, 1882	f 2005 0640	09-01	35
S.C. ISTRIA TRANS S.R.L. , str. Istriei nr. 34, bl. 10, sc. 1, et. 1, ap. 5, sector 3, București, B 031949, 1880	f 2005 0641	08-05	33
JEYES DEUTSCHLAND GMBH , B 33, Anna-Von-Philipp-Strasse, Neuburg/donau, D-86633, 1931	f 2005 0653	22-06	86
KONINKLIJKE PHILIPS ELECTRONICS N.V. , Groenewoudseweg No.1, Dindhoven, 263	f 2005 0650	07-05	31
LA FESTA INTERNATIONAL S.R.L. , str. Ștefan cel Mare nr. 38-40, Vălenii de Munte, PH 016400, 1879	f 2005 0639	19-08	83
LEGRAND , 128 Avenue de Marechal de Lattre-de-Tassigny, Limoges, F 87000, 1409 LEGRAND SNC, 128 Avenue du Marechal de Lattre-de-Tassigny, Limoges, 87000, 1832	f 2005 0551	13-03	50
LIDL STIFTUNG & CO. KG , Stiftsbergstrasse 1, Neckarsulm, D-74167, 1936	f 2005 0661	21-01	86
S.C. LINK SET , str. Albinei nr. 30, bl. D2, sc. 2, ap. 21, Brăila, BR 810488, 1907	f 2005 0709	20-02	85
MACHALKE POLSTERWERKSTATTEN , Burkheimer str. 20, Hochstadt, D 96272, 1528	f 2005 0657	06-01	20
MACHALKE POLSTERWERKSTATTEN , Burkheimer str. 20, Hochstadt, D 96272, 1528	f 2005 0655	06-01	20
MACHALKE POLSTERWERKSTATTEN , Burkheimer str. 20, Hochstadt, D 96272, 1528	f 2005 0656	06-01	20
Mănăilă Bogdan Nicolae , str. Aleea Bahluiului nr. 16, bl. 162, et. 10, ap. 120, Ploiești, PH 100254, 1598	f 2005 0630	02-07	14

Nume și adresă solicitant	Număr depozit	Clasa și subclasa	Pagina
Mazzia Pascal , Chaussee de Waterloo 266, Rhode-Saint-Genese, B-1640, 1937	f 2005 0662	23-01	87
S.C. MEGA PRESSFM S.R.L. , b-dul București nr. 25, Baia Mare, MM 430051, 1833	f 2005 0552	19-08	67
MERZ & KRELL GMBH & CO. KGAA , Bahnhofstrasse nr. 76, Gross-Biebeau, D 64401, 635	f 2005 0654	19-06	67
MINISTERUL ADMINISTRAȚIEI ȘI INTERNELOR - DIRECȚIA GENERALĂ DE EVIDENȚĂ INFORMATIZATĂ A PERSOANEI , str. Nicolae Iorga nr. 29, sector 1, București, B 010433, 1031	f 2004 0537	19-08	67
Morariu Grigore , str. Bârgăului, bl. 22, sc. A, ap. 2, Bistrița, BN 420105, 1898	f 2005 0677	25-01	88
NATUZZI S.P.A. , Corso Cavour nr. 51, Bari, I 70121, 514	f 2005 0652	06-01	20
Paraschiv Marilena , b-dul Chișinău nr. 18, bl. M8, sc. 2, et. 3, ap. 172, sector 2, București, B 022156, 1867	f 2005 0614	25-02	92
S.C. PRALIN S.R.L. , str. Cetății nr. 13, Cislădie, SB, 1922	f 2005 0740	01-01	10
S.C. PRODUCȚIE PROD-AX S.R.L. , str. Varadi Jozsef nr. 20, Sfântu Gheorghe, CV 520005, 1899	f 2005 0679	21-03	86
S.C. PRODUCȚIE PROD-AX S.R.L. , str. Varadi Jozsef nr. 20, Sfântu Gheorghe, CV 520005, 1899	f 2005 0678	25-02	93
S.C. QUALPLASTIC S.R.L. , str. Bader nr. 11/A, Timișoara, TM 300072, 1818	f 2005 0541	13-03	50
S.C. RINGIER ROMANIA S.R.L. , b-dul Dimitrie Pompeiu nr. 6, sector 2, București, B 020337, 1871	f 2005 0627	19-08	68
S.C. RO. PLAST INDUSTRY S.R.L. , aleea Zvoriștea nr. 1, bl. D29, sc. C, ap. 45, sector 6, București, B 062048, 1775	f 2005 0715	23-01	87

Nume și adresă solicitant	Număr depozit	Clasa și subclasa	Pagina
S.C. RO. PLAST INDUSTRY S.R.L. , aleea Zvoriștea nr. 1, bl. D29, sc. C, ap. 45, sector 6, București, B 062048, 1775	f 2005 0716	23-01	88
Robert Bottcher , Ferdinand-Lasalle-Straße 17, Ohrdruf, D-99885, 1935	f 2005 0660	24-03	88
S.C. ROMANA GMR S.R.L. , str. Alunelului nr. 24, Sebeș, AB 515800, 982	f 2005 0693	19-08	83
S.C. RONDOCARTON S.R.L. , str. Aviatorilor nr. 2A, Sinnicoara, CJ 407035, 1904	f 2005 0697	09-03	41
S.C. SICERAM S.A. , str. Viilor nr. 123, Sighișoara, MS 545400, 922	f 2005 0694	25-01	90
S.C. SICERAM S.A. , str. Viilor nr. 123, Sighișoara, MS 545400, 922	f 2005 0695	25-01	91
S.C. SILCA OIL S.R.L. , str. Bulgăruș nr. 53, sector 5, București, B 052836, 1956	f 2005 0803	19-08	85
S.C. SILVA INTERNATIONAL S.A. , str. Șesu Roșu nr. 1, Caransebeș, CS 325400, 887	f 2005 0698	06-01	20
S.C. SILVA INTERNATIONAL S.A. , str. Șesu Roșu nr. 1, Caransebeș, CS 325400, 887	f 2005 0531	06-01, 03	17
SOCIETE DES PRODUITS NESTLE S.A. , Case Postale 353, Vevey, CH-1800, 1821	f 2005 0659	09-03	41
SOCIETE DES PRODUITS NESTLE S.A. , Case Postale 353, Vevey, CH-1800, 1821	f 2005 0663	07-02	31
TIMPURI NOI S. A. , Splaiul Unirii nr. 165, sector 3, București, B 030133, 1944	f 2005 0792	15-02	61
S.C. TRANSILVA CIOCOLATĂ S.R.L. , str. Sadului nr. 35, sector 5, București, B 052167, 1674	f 2005 0252	11-02	45
S.C. TUNCA GROUP S.R.L. , str. Găgeni nr. 88A Construcției C1, camera 6, Ploiești, PH 100137, 1932	f 2005 0783	19-08	83
S.C. UNICOM PRODUCTION S.R.L. , str. Dr. Nicolae Tomescu nr. 7, et. 1, ap. 2, sector 5, București, B 7000, 111	f 2005 0632	19-08	82

Nume și adresă solicitant	Număr depozit	Clasa și subclasa	Pagina
S.C. UNITED SALES ASSOCIATION TRADING S.R.L. , str. Belgrad 13c, Otopeni, IF 075100, 1903	f 2005 0696	09-09	44
Vicente Ridaura Darder , San Rafael 38-17-4a, Malvarrosa, Valencia, 46011, 1849	f 2005 0599	06-01	18
S.C. VISUAL FAN S.R.L. , str. Liliacului nr. 16, Brașov, BV 500314, 1865	f 2005 0621	14-01	56
S.C. ZAREA S.A. , b-dul Bucureștii Noi nr. 111, sector 1, București, B 012357, 1577	f 2005 0644	19-08	83
ZAREA S.A. , b-dul Bucureștii Noi nr. 111, sector 1, București, B, 1363	f 2005 0643	19-08	83

**LISTA DESENELOR ȘI MODELELOR
INDUSTRIALE (DMI), ÎNREGISTRATE
ÎN REGISTRUL NAȚIONAL AL
DESENELOR ȘI MODELELOR INDUSTRIALE,
CONFORM HOTĂRÂRII COMISIEI
DE SPECIALITATE A O.S.I.M.**

- **DMI depuse pe cale internațională**
- **DMI depuse pe cale națională**

Partea I - desene și modele industriale, depuse pe cale internațională

Nr. din Registrul Național al Desenelor și Modelelor Industriale	Nr. din Registrul Național al cererilor depuse	Data depozitului	Titular	Publicat în BOPI - DMI Internaționale numărul/data
15603	2005/0333	08.10.2004	STOLL GIROFLEX AG	3/29.04.2005
15604	2005/0336	13.10.2004	STOLL GIROFLEX AG	3/29.04.2005
15605	2005/0337	28.10.2004	BULGARI S.P.A.	3/29.04.2005
15606	2005/0344	01.10.2004	MAINETTI GMBH	3/29.04.2005
15607	2005/0345	18.02.2005	WESTFALISCHE TEXTIL-GESELLSCHAFT KLINGENTHAL & CO. MBH	3/29.04.2005
15608	2005/0347	11.03.2005	WESTFALISCHE TEXTIL-GESELLSCHAFT KLINGENTHAL & CO. MBH	3/29.04.2005
15613	2005/0339	15.10.2004	BAB SAS	3/30.04.2005
15618	2005/0349	09.03.2005	SOCIETE DES PRODUITS NESTLE S.A.	3/30.04.2005
15619	2005/0348	07.03.2005	BULGARI TIME S.A.	3/30.04.2005
15620	2005/0331	20.07.2004	VOLKSWAGEN AG.	3/30.04.2005
15621	2005/0329	13.05.2004	VOLKSWAGEN AG.	3/30.04.2005
15622	2005/0332	06.10.2004	DAIMLERCHRYSLER AG.	3/30.04.2005
15623	2005/0340	05.10.2004	DEYENT LEICHTMETALL- RADER GMBH	3/30.04.2005
15624	2005/0346	05.10.2004	AEZ LEICHTMETALLRADER GMBH	3/30.04.2005

15625	2005/0455	27.05.2004	TOD'S S.P.A.	4/31.05.2005
15626	2005/0454	14.05.2004	TOD'S S.P.A.	4/31.05.2005
15627	2005/0458	01.11.2004	BULGARI S.P.A.	4/31.05.2005
15628	2005/0469	11.01.2005	MULAG FAHRZEUGWERK HEINZ WOSSNER GMBH & CO. KG.	4/31.05.2005
15629	2005/0459	23.11.2004	SMART GMBH	4/31.05.2005
15630	2005/0461	25.11.2004	DAIMLERCHRYSLER AG.	4/31.05.2005

Partea a II-a - desene și modele industriale, depuse pe cale națională

Nr. din Registrul Național al Desenelor și Modelelor Industriale	Nr. din Registrul Național al cererilor depuse	Data depozitului	Titular	Publicat în BOPI - DMI nr./data
15586	2003/1112	17.09.2003	S.C. DENVER 1993 IMPEX S.R.L.	1/31.01.2005
15587	2004/0839	23.08.2004	S.C. SERIMOBILA S.R.L.	12/30.12.2004
15588	2004/0881	07.09.2004	S.C. GLOBAL CORPORATION S.R.L.	11/30.11.2004
15589	2004/0969	08.09.2004	S.C. FEROMET M S.R.L.	12/30.12.2004
15590	2004/0970	08.09.2004	S.C. FEROMET M S.R.L.	12/30.12.2004
15591	2004/0972	07.05.2004	S.C. INSTIRIG S.A.	12/30.12.2004
15592	2004/0973	09.09.2004	S.C. INSTIRIG S.A.	12/30.12.2004
15593	2004/0974	07.05.2004	S.C. INSTIRIG S.A.	12/30.12.2004
15594	2004/0975	09.09.2004	PARISOT MEUBLES	12/30.12.2004
15595	2004/0976	09.09.2004	PARISOT MEUBLES	12/30.12.2004

Nr. din Registrul Național al Desenelor și Modelelor Industriale	Nr. din Registrul Național al cererilor depuse	Data depozitului	Titular	Publicat în BOPI - DMI nr./data
15596	2004/1049	13.10.2004	JOAO MIGUEL CARDOSO PRATA DOS SANTOS	12/30.12.2004
15597	2004/1086	29.10.2004	S.C. ELVILA S.A.	12/30.12.2004
15598	2004/1087	29.10.2004	S.C. ELVILA S.A.	12/30.12.2004
15599	2004/1088	29.10.2004	S.C. ELVILA S.A.	12/30.12.2004
15600	2004/1089	29.10.2004	S.C. ELVILA S.A.	12/30.12.2004
15601	2004/1090	29.10.2004	S.C. ELVILA S.A.	12/30.12.2004
15602	2004/1091	29.10.2004	S.C. ELVILA S.A.	12/30.12.2004
15609	2004/0983	16.09.2004	NEW EUROPE MEDIA S.R.L.	12/30.12.2004
15610	2004/0745	16.07.2004	S.C. STAR FOODS E.M. S.R.L.	12/30.12.2004
15611	2004/0979	14.09.2004	COCIS VICTORIA	12/30.12.2004
15612	2004/0866	02.09.2004	MOCANU MARIUS ALEXANDRU	12/30.12.2004
15614	2004/9757	26.07.2004	S.C. LOLLINI R & N S.R.L.	11/30.11.2004
15615	2004/0625	03.06.2004	S.C. VRG S.R.L.	10/29.10.2004
15616	2004/0873	03.09.2004	BALINT SANDOR admise modelele: 2, 4; respinse modelele: 1, 3	10/29.10.2004
15617	2004/1019	04.10.2004	MATE LAURENTIU ANTONIU admise modelele: 1, 5, 6, 8; respinse modelele: 2, 3, 4, 7, 9	11/30.11.2004

**ANULARE CERTIFICATE DE
ÎNREGISTRARE DESENE ȘI
MODELE INDUSTRIALE**

**ANULARE CERTIFICATE DE ÎNREGISTRARE
DESENE SAU MODELE INDUSTRIALE**

- Se anulează Certificatul de înregistrare al desenelor sau modelelor industriale nr. **013828**, titular **BERECZKI ZSOLT**, prin Sentința civilă nr. 235/15.03.2005 a Tribunalului București, secția a IV-a Civilă (dosar nr. 2991/2004), **definitivă și irevocabilă**.
- Se anulează Certificatul de înregistrare al desenelor sau modelelor industriale nr. **012083 și se radiază înscrierea sa** din Registrul Național al desenelor și modelelor industriale înregistrate, titular **S.C. PAMOLA S.R.L.**, prin Sentința civilă nr. 118/09.02.2005 a Tribunalului București, secția a III-a Civilă (dosar nr. 4388/2003).

**LISTA CERERILOR DE DESENE
ȘI MODELE INDUSTRIALE, RESPINSE
CONFORM HOTĂRÂRII COMISIEI
DE SPECIALITATE A O.S.I.M.**

**LISTA CERERILOR DE DESENE I MODELE INDUSTRIALE, RESPINSE CONFORM
HOT RÂRII COMISIEI DE SPECIALITATE A O.S.I.M.
ÎN LUNA AUGUST 2005**

Nr. din Registrul Național al cererilor depuse	Data depozitului	Titularul	Hot rarea
f 2004 0751	01.09.2004	S.C. UAMT S.A.	Respins
f 2004 0776	02.08.2004	MATE LAURENTIU ANTONIU	Respins
f 2004 1043	02.08.2004	MATE LAURENTIU ANTONIU	Respins
f 2004 1144	01.10.2004	S.C. RACOLE EXIM S.R.L.	Respins
f 2004 1145	01.10.2004	S.C. RACOLE EXIM S.R.L.	Respins
f 2005 0080	03.02.2005	S.C. AGERCOM S.R.L.	Respins
f 2005 0173	07.03.2005	S.C. COMSAMIKOS S.R.L.	Respins
f 2005 0228	29.03.2005	S.C. VIOCRIS S.R.L.	Respins
f 2005 0250	01.04.2005	LIPOMIN S.A.	Respins
f 2005 0286	19.04.2005	S.C. ROGELAND IMPEX S.R.L.	Respins
f 2005 0300	22.04.2005	S.C. PUFFAS S.R.L.	Respins
f 2005 0306	27.04.2005	S.C. MAY DAY DISTRIBUTION S.R.L.	Respins
f 2005 0312	28.04.2005	PREDA TEOFIL	Respins
f 2005 0416	20.05.2005	S.C. CHERESTA S.R.L.	Respins
f 2005 0417	20.05.2005	S.C. CHERESTA S.R.L.	Respins
f 2005 0489	08.06.2005	S.C. IMOB S.R.L.	Respins



**MODIFICĂRI ÎN SITUAȚIA JURIDICĂ
A TITULARILOR**



MODIFICĂRI ÎN SITUAȚIA JURIDICĂ A TITULARILOR

1. Titularul certificatelor de înregistrare nr. **012199, 012514, S.C. NICE COMPANY S.R.L.**, cu sediul în București, sector 2, str. Turnătorilor nr. 14, a cesionat drepturile ce decurg din acesta, societății **S.C. NIVIN TRADING CO. S.R.L.**, cu sediul în **București, sector 5, b-dul Unirii nr. 7, bl. 1C, sc. 1, ap. 11.**
2. Titularul certificatelor de înregistrare nr. **012199, 012514, S.C. NIVIN TRADING CO. S.R.L.**, cu sediul în București, sector 5, b-dul Unirii nr. 7, bl. 1C, sc. 1, ap. 11, și-a luat, ca mandatar autorizat, societatea **INVENTA**, cu sediul în **București, sector 3, b-dul Corneliu Coposu nr. 7, bl. 104, sc. 2, ap. 31.**
3. Titularul certificatului de înregistrare nr. **010885, S.C. GRUPPO 3S INTERNATIONAL S.R.L.**, cu sediul în București, sector 2, str. Turnătorilor nr. 14, și-a luat, ca mandatar autorizat, societatea **AGENȚIA DE PROPRIETATE INDUSTRIALĂ LABIRINT**, cu sediul în **Arad, str. Coriolan Petreanu nr. 28.**

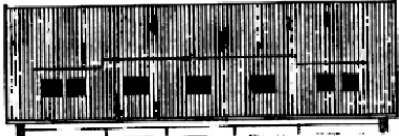
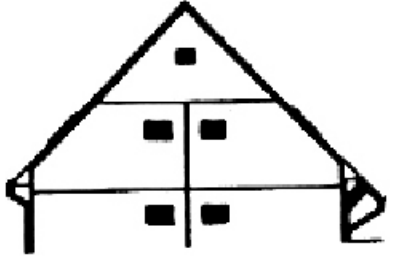
| **ERATE**

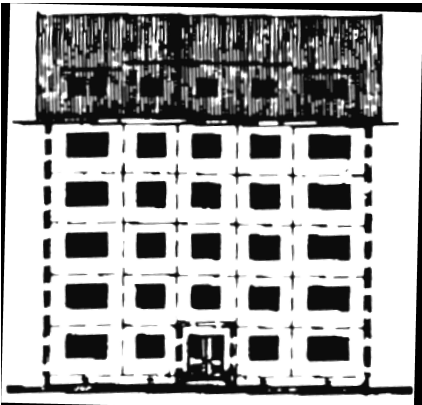
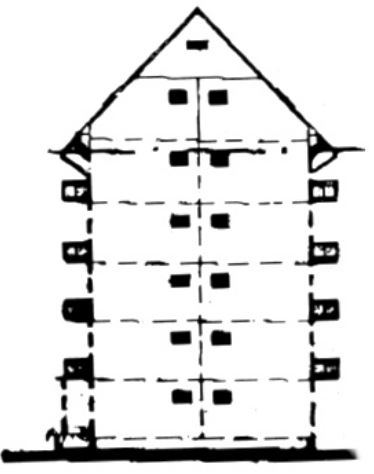
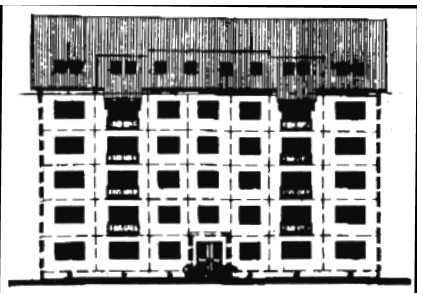
TABEL ERATE

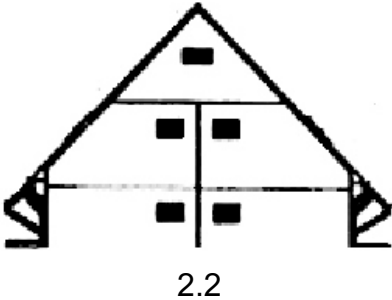
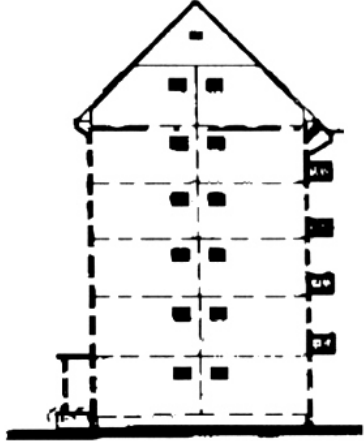
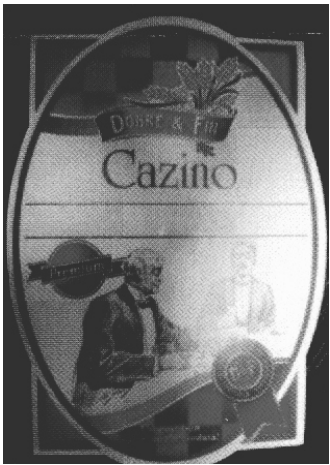
Număr depozit național reglementar/ certificat de înregistrare	Localizarea erorii în BOPI nr.	Text inițial	Text corect
f 2004 1179	3/2005 pag. 55	 <p style="text-align: center;">1.1</p>  <p style="text-align: center;">1.2</p>  <p style="text-align: center;">2.1</p>	 <p style="text-align: center;">1.1</p>  <p style="text-align: center;">1.2</p>  <p style="text-align: center;">2.1</p>

Număr depozit național reglementar/ certificat de înregistrare	Localizarea erorii în BOPI nr.	Text inițial	Text corect
		 <p style="text-align: center;">2.2</p>	 <p style="text-align: center;">2.2</p>
f 2005 0274	9/2005 pag. 12	(51) 01 - 01	(51) 19 - 08
f 2005 0274	9/2005 pag. 12		
f 2004 1003	12/2004 pag. 1951	(72) LUPEI ION	(72) LUPEI ION; POPESCU NICOLAE ȘTEFAN

Număr depozit național reglementar/ certificat de înregistrare	Localizarea erorii în BOPI nr.	Text inițial	Text corect
14377	4/2005 pag. 161	Titularul certificatului de înregistrare nr. 014377, S.C. D'TOYS S.R.L., cu sediul în Sf. Gheorghe, str. Vulturilor nr. 9, județul Covasna, a acordat licență neexclusivă pentru modelele 2, 4, 5 și licență exclusivă pentru modelul 3 , societății S.C. NORIEL IMPEX S.R.L., cu sediul în București, str. Țincani nr. 5, bl. Z 24, ap. 5, sector 6.	Titularul certificatului de înregistrare nr. 014377, S.C. NORIEL IMPEX S.R.L., cu sediul în București, str. Țincani nr. 5, bl. Z 24, ap. 5, sector 6, a acordat licență neexclusivă pentru modelele 2, 4, 5 și licență exclusivă pentru modelul 3 , S.C. D'TOYS S.R.L., cu sediul în Sf. Gheorghe, str. Vulturilor nr. 9, județul Covasna.

DIVERSE

- **LISTA CONSILIERILOR ÎN PROPRIETATE INDUSTRIALĂ ȘI A MANDATARILOR AUTORIZAȚI**
- **CENTRE REGIONALE, PENTRU PROMOVAREA PROPRIETĂȚII INDUSTRIALE, ÎN ROMÂNIA**
- **ANUNȚURI OFICIALE**
- **MATERIALE INFORMATIVE, DIN DOMENIUL PROPRIETĂȚII INDUSTRIALE**

ROMÂNIA
OFICIUL DE STAT PENTRU INVENȚII ȘI MĂRCI

ORDIN nr. 157

24 iulie 1997

Directorul general al Oficiului de Stat pentru Invenții și Mărci,

Având în vedere prevederile art.14, alin. 3 din Legea 64/1991 privind brevetele de invenție și regula 2,5 din H.G. 152/92 referitoare la profesia de consilier în proprietate industrială,

ORDIN:

Art.1. Persoanele ale căror nume figurează în lista anexă la prezentul Ordin, precum și firmele specializate în proprietate industrială se înscriu în **REGISTRUL NAȚIONAL AL CONSILIERILOR ÎN PROPRIETATE INDUSTRIALĂ**, cu menționarea specializării.

Art.2. Prezentul ordin se va publica în Buletinul Oficial de Proprietate Industrială.

DIRECTOR GENERAL,

AGENȚIILE SPECIALIZATE ÎN PROPRIETATE INDUSTRIALĂ
Pentru luna noiembrie 2005

Data înființării	Nr. registru agenții	Denumirea completă a cabinetului/agenției Adresa Consilieri cu drept de practică	Domenii	Statut juridic
27.03.1991	001	INVENTA – AGENȚIE DE PROPRIETATE INTELCTUALĂ S.R.L. București, Bdul Corneliu Coposu nr. 7, bl. 104, sc. 2, ap.31, sect.3, cod 030602, Tel: 021/3200285, Fax: 021/3228325, e-mail: inventa@mc.ro, inventa@mark-patent.ro GSM: 0744 324510, 0744 339649 Ing. Țuluca Doina, Prof. univ. dr. ing. Țurcanu Constantin, Farm. Rădulescu Mioara, Dr. ing. Lorent Alexandru, Ing. Velțan Loredana, Av. Soare Liliana, Ing. Secăreanu Doina, Ing. Țurcanu Costin Radu	Brevete Mărci Desene Topografii	SRL
29.05.1991	002	CABINET ENPORA S.R.L. București, str. George Calinescu nr.52A, ap.1, 011694, Tel: 021 2300990; 031 1001634, Fax: 021 2302311; 031 1007927, pop@patents.ro Ing. Pop Virginia Daisy, Ing. Pop Călin Radu, Ing. Constantin Adrian, Ing. Popescu Bianu Anca, Jur. Frisch Crina Nicoleta, Ing. Velicu Anca	Brevete Mărci Desene Topografii	SRL
23.07.1991	003	PATENTMARK S.R.L. București str. Dr. N. Turnescu nr. 2, ap.2, sector 5, cod 050467 Tel: 021/3121669, Fax: 021/2233963, stema@pcnet.ro Mohonea Liliana, Mohonea Cristian, Borlan T. Radu, Marinescu Ruxandra	Brevete Mărci Desene Topografii	SRL
18.12.1991	004	RODALL AGENȚIE DE PROPRIETATE INDUSTRIALĂ S.R.L. București, Str. Polonă nr. 115, bl. 15, sc. A, ap. 19 sector 1, cod 010497, Tel: 021/2108342, GSM: 0722 652111, Fax: 021/2105794, rodall@b.astral.ro Jur. Bălan Gheorghită, Bălan Valeria, Pițu Dalila	Brevete Mărci Desene Topografii	SRL
25.08.1992	005	INTELECT S.R.L. Oradea, B-dul Dacia nr. 48 Bl. D10, Ap.3, Tel: 0259/253847, Fax: 0259/268094, OP 9-CP 128, cod 410346, e-mail: intelect@rdslink.ro, GSM: 0745 040831 Buzlea Elisabeta, Buzlea Mircea Valentin, Buzlea Narcisa Florica, Petrache Octavian	Brevete Mărci Desene Topografii	SRL
08.09.1992	006	A.G.V. - AGENȚIE DE PROPRIETATE INDUSTRIALĂ S.R.L. București, B-dul Magheru, nr. 9, sc. 2, etaj 9, ap. 89, Sector 1, PO BOX 22-246, Tel/Fax: 021/3153684, agv-office@xnet.ro Ing. Voicu Alexandra	Brevete Mărci Desene Topografii	SRL

04.12.1992	008	CONSTANTIN GHIȚĂ OFFICE SRL Timișoara, str. Take Ionescu nr. 24-28 sc. B ap. 2 judetul Timiș, cod 300042, Tel/Fax: 0256/435976, GSM: 0744 162462, e-mail: ghiță@mail.dnttm.ro, Ing. Ghiță Constantin, Pop Motogna Clelia	Brevete Mărci Desene	SRL
05.01.1993	009	CABINET DE PROPRIETATE INDUSTRIALĂ S.I. Timișoara, Str. Moise Dobosan nr.110, cod poștal 300600, GSM: 0722 984909, Tel/Fax: 0256/475105, e-mail: ioan_sovar@yahoo.com Șovar Ioan	Brevete Mărci Desene	SRL
13.05.1993	010	ROMINVENT S.A București, Str. Ermil Pangratti nr. 35, et.1, sect.1, cod 011882, Tel: 021/2312515, 2312541,Fax: 021/2312550, 2312454,e-mail: office@rominvent.ro Ing.Enescu Lucian, Dr. ec. Liviu Cabariu,Chim. Larion Sonia, Fil. Rodica Bucătaru, Jur. Mocanu Ion, Fiz. Nicolaescu Daniella, Ing. Corina Duțulescu, Ec. Ghenu Mihaela, Ing.Teodorescu Mihaela, Ing. Rădulescu Melania, Ing. Cosmina Fierăscu, Ing. Ploscă Daniel, Ing. Spătaru Daniela, Ing. Alexandra Hașiu, Dr. Ing. Cristina Popa, Ec. Joitoiu Andreea Simona, Ing. Năstase Cristian,Bio.Enescu Miruna, Dr.Florea Ileana Maria,Dumitrescu Artemis Sorina, Pavel Sorin Eduard, Markusev Denisa Mary, Olteanu Camelia	Brevete Mărci Desene Topografii	SA
17.07.1993	011	CABINET INDIVIDUAL "INDEPENDENT PROPINI AGENT" București, sector 5, Str. Fabrica de chibrituri nr. 42, cod 050183,Tel.: 021/3352938, GSM: 0722 610634 Nicolae Ioan	Brevete Mărci Desene Topografii	CI
03.01.1994	012	AGENTIE DE PROPR. INDUSTRIALA COSTIN SNC Baia Mare, Str. Șoimului nr. 5, cod 430155 Tel/Fax: 0262/276426, GSM: 0744 966079 Costin Nicolae	Brevete Mărci Desene	SNC
13.03.1995	014	PERSOANĂ FIZICĂ INDEPENDENTĂ TĂTARU DOINA Piatra Neamț, Str. Apele Minerale nr. 4. cod 610121 Tel: 0233/223602, e-mail: doina_tataru@msn.com Tătaru Doina	Brevete Mărci Desene	PF
30.03.1995	015	CABINET M. OPROIU - CONSILIERE ÎN PROPRIETATE INTELECTUALĂ SRL București, Str. Popa Savu, nr. 42, parter, sector 1, cod 011434, Tel: 021/2602833; 021/ 2602834, Fax: 021/2602836; 021/2602835, P.O.Box 2-229, e-mail: office@oproiu.ro Fiz. Oproiu Margareta, MBA arh.Vasilescu Raluca, jur. Sturza Ioana, Fiz.Lazăr Delia, ing.chim.Marin Elena, ing.Ene Silvia, ec. MBA Pătrascu Georgiana, ing.chim.Petrea Dana Maria, jur.Oana Alina Sturza, filolog Oana Țambrea, ing.chim.Filippi Valentina	Brevete Mărci Desene Topografii	SRL

21.05.1996	017	AGENȚIA DE PROPRIETATE INDUSTRIALĂ "LABIRINT" Arad, Str. Coriolan Petreanu nr. 28, cod 310151 Tel/Fax: 0257/255842, GSM: 0722 458129, e-mail: labirint@arad.ro Ing. Ivanca Maria	Brevete Mărci Desene	CI
14.11.1996	018	INTEGRATOR Consulting SRL Cluj Napoca, str. Dunării nr. 25 bl.C1 ap.5, , jud. Cluj, cod 400593 Tel/Fax: 0264/442817, GSM: 0745235585, e-mail: dorin.isoc@aut.utcluj.ro Isoc Dorin	Brevete Mărci Desene	SRL
1997	019	LOYAL PARTNERS -AGENȚIE DE PROPRIETATE INTELECTUALĂ Galati, Str. Brailei nr.210 bis, bl.C3B, ap.10, cod 800408Tel/Fax: 0236/464847, GSM: 0722 744241, e-mail: loyal@geniusnet.ro Pușcașu Dan	Brevete Mărci Desene Topografii	SRL
01.07.1997	020	AGENȚIE DE PROPRIETATE INTELECTUALĂ ȘI TRANSFER DE TEHNOLOGIE -AGPITT-SRL București, B-dul Libertății nr. 12, bl.113, sc.2, ap.28, sector 4; cod 040129, CP 42-106, Tel: 3177693; 3177583;Fax: 021/3178584, GSM: 0744293552; 0724539752, e-mail: faighenov@xnet.ro; office@agpitt.ro Faighenov Marioara	Brevete Mărci Desene	SRL
10.07.1997	016	MILENIUL 3 – AGENȚIE DE PROPRIETATE INDUSTRIALĂ SRL Pașcani, Str. Moldovei nr. 10, bl. Crinul, sc. A, ap. 28, jud Iași, cod 705200, Tel/Fax: 0232/719190; GSM: 0740 820582 Ing.Burțilă Ioan	Brevete Mărci Desene	SRL
03.10.1997	021	LAZĂR ELENA CABINET DE PROPRIETATE INDUSTRIALĂ Buzău, Str.Unirii, Bl.16C,Et.3, Ap. 12, cod 120013, OP 1, CP 52, Tel./Fax:0238/435982 GSM: 0723 328633 Lazăr Elena	Brevete Mărci Desene Topografii	CI
29.10.1997	022	PERSOANĂ FIZICĂ INDEPENDENTĂ BARBU GHEORGHE MIRCEA București, Șos Iancului nr.21, bl. 106A,sc.B, ap.73, sect.2, Tel/Fax : 021/6536608, 0724.834.010 e-mail : bmircea@mailbox.ro Barbu Gheorghe Mircea	Brevete Mărci Desene	CI
02.12.1997	023	" HARCOV" A.P.I. S.R.L. Sfântu Gheorghe, jud. Covasna, Str. Nicolae Iorga nr. 61, bl. 10E, sc. B, ap. 9, cod 520089, Tel: 0267/352267, GSM : 0744435291 Stanciu Adelina	Brevete Mărci Desene	SRL

18.12.1997	024	AGENȚIE DE PROPRIETATE INDUSTRIALĂ ȘI TRANSFER TEHNOLOGIC « STOIAN IOAN » Roman, Bd. Republicii, bl. 46, sc. C, ap. 35, cod 611146 jud. Neamț, Tel/Fax : 0233/739441, GSM : 0745 643738 Stoian Ioan	Brevete Mărci Desene	CI
30.01.1998	025	INCOR – CORPADE ALEXANDRU Brașov, Str. C-tin Vodă Brâncoveanu nr. 54, et.1, ap. 4, cod 500132, Tel : 0268/513577 Corpade Alexandru	Brevete Mărci Desene Topografii	PF
1998	007	ROMPROSPER SERVIMPEX SRL Agentie de proprietate intelectuala -PIVA® București, Șos. Mihai Bravu nr. 294, bl.6,sc.B, ap. 63, sector 3, cod 030319, Tel/Fax: 021/3222857, 021/3207419, Mobil:0744654128;0744536405 e-mail: piva@hades.ro, piva@xnet.ro Pioaru Grațela, Pioaru Raluca Andreea	Mărci Desene Brevete	SRL
1998	048	PETRU COSTINESCU-DICOSTI București, Str. Viorele nr. 30, bl. 20 A, ap. 23, sector 4, cod 040428, OP 44 – CP5 , Tel: 021/3303162, e-mail: dicosti@rdslink.ro Petru Costinescu	Brevete Mărci Desene	CI
27.04.1998	026	PIDES-CABINET DE PROPRIETATE INDUSTRIALĂ București, Str. Valea Buzăului, nr. 10, bl. G30, ap. 36, sector 3, cod 032334, Tel : 3455351 GSM : 0723 708632, e-mail: sova@cna.ro ing. Șova Dan Eugen	Brevete Mărci Desene Topografii	CI
23.02.1999	027	SZENTE SÁNDOR Odorheiu Secuiesc, str. Victoriei, nr. 41,bl.U6, et.1, ap.4, jud. Harghita,cod poștal 535600, Tel : 0266/219143, e-mail : prooffice@szente.ro Szente Sándor	Brevete Mărci Desene	CI
21.07.1999	028	NOWAPATENT SRL Medias, str. Lotru, nr.4, bl.92, ap.1 Tel : 0269/841373 ; 0264/833273, Fax : 0269/833273 e-mail : nowapatent@birotec.ro office@nowapatent.ro Danciu Ioan	Brevete Mărci	SRL
30.08.1999	029	CABINET DE PROPRIETATE INDUSTRIALĂ “BIONPI” București, Calea Dorobanților 126-130 Bl. 8, et. 9 Ap. 50 sector 1, cod 010577, Tel/Fax: 021/2316549, GSM: 0723 187944, 0746184697 e-mail: bionpi@b.astral.ro bionpi@hotmail.com; Ing. Ion Rodica Cocuța	Brevete Mărci Desene	CI

12.11.1999	030	AGENȚIE DE CONSULTANȚĂ ÎN PROPRIETATE INTELLECTUALĂ ȘI TRANSFER DE TEHNOLOGIE « SPRÎNCEANU NICOLAE » Drobeta Turnu Severin, Str. Gheorghe Ionescu Sisești nr. 96, bl.E2, sc.1, et. 3, ap.8, cod 220212, Tel/Fax : 0252/311690, Mobil :0721796318 e-mail: nicolaesprinceanu@yahoo.com Nicolae Sprînceanu	Brevete Mărci Desene	CI
21.01.2000	031	CABINET INDIVIDUAL IVĂNESCU GABRIEL DAN Brașov, Str. Al. I. Cuza nr. 58 ap. 7, cod 500085, Tel/fax:0268/471650, GSM:0722248415, e-mail: d.ivanescu@xnet.ro Ivănescu Gabriel Dan	Brevete Mărci Desene	CI
15.02.2000	032	CABINET INDIVIDUAL ANGHEL LUMINIȚA DOINA București, Str. Gherghitei Nr.1, Bl.94B, Sc. B, Ap.76, Sector 2, Tel/Fax :021/2407985,GSM : 0723301706 e-mail : anghel.doina@rdslink.ro Ing.Av.Anghel Luminita Doina	Brevete Mărci Desene	CI
24.08.2000	033	APOSTOL SALOMIA P.F.A. Galați, Str. Reg. 11 Siret nr. 15, bl. E4, Et.3, ap. 54, cod 800333,Tel/Fax : 0236/436437, 0766765027, saly_apostol@yahoo.com Ing.Apostol Salomia	Brevete Mărci Desene	CI
07.09.2000	034	AGENȚIA DE PROPRIETATE INDUSTRIALĂ - APIA SRL București, Str. Romancierilor nr. 5, bl.C14, sc.B, ap.41, sector 6, cod 061791, OP23-CP11, Tel/Fax: 021/7783100, GSM: 0745 031557, e-mail: office@mark-apia.ro, www.mark-apia.ro Visalom Theodor, Visalom Monica	Mărci	SRL
17.10.2000	035	PERSOANĂ FIZICĂ INDEPENDENTĂ BERCEANU MARIA AURELIA București, Str. Cogîlnic 25, sector 3, Tel: 021/3264568 GSM:0744954085, berceanu_maria_aurelia@yahoo.com Berceanu Maria Aurelia	Brevete Mărci	PF
25.10.2000	037	PERSOANĂ FIZICĂ INDEPENDENTĂ MATEI ELENA Bacău, Str. Alecu Russo, bl. 33, Et.6,sc. C, ap.26, cod 600133, Tel: 0234/160424 Matei Elena	Mărci	CI
20.11.2000	038	CABINET INDIVIDUAL' ION FLOREA' București, Calea Dorobanților 126-130, bl.8,et.9,ap.50, sector 1, cod 010577, Tel/Fax: 021/2316549,GSM: 0724313260, e-mail: florea-ion@b.astral.ro, florea_ion@plic.ro Ing.Ion Florea	Mărci	CI

28.11.2000	039	CABINET IN DIVIDUAL GREAVU DOINA MARIANA Sibiu, str. Constantin Noica, bl. 2, ap.21, cod 550169 Tel:0269/218500,Fax:0269/212170, Mobil:0766489179 Ing. Greavu Doina Mariana	Brevete Mărci Desene	CI
11.12.2000	040	INTEL PROTECT SRL Braşov, B-dul M. Kogălniceanu, nr. 20, bl. 1k, sc. C-D, cod 500173, Tel: 068/413117, Fax: 0268/477333, GSM: 0744 355100 e-mail: intelprotect@ccibv.ro Coşescu Camelia, Axente Elena	Brevete Mărci Desene Topografii	SRL
08.01.2001	041	CABINET "CECIU GABRIELA" CONSULTANȚĂ ÎN DOMENIUL PROPRIETĂȚII INTELLECTUALE Timișoara, Str. Narciselor, nr. 6, sc. A, ap. 110, jud. Timis, cod postal 300024, Tel/Fax.: 0256/494846; GSM: 0745 388039, e-mail: gabrielaceciu@hotmail.com Ing.Ceciu Gabriela	Brevete Mărci Desene	CI
10.01.2001	042	VLAD CONSTANTIN Constanta, Bd. 1 decembrie 1918 nr. 5, bl. F16, ap.34, cod 900711, Tel/Fax: 0241/625643, GSM: 0722 370300, e-mail: vlad@gmb.ro Vlad Constantin	Brevete Mărci Desene	CI
07.02.2001	043	PERSOANĂ FIZICĂ INDEPENDENTĂ FÎNTÎNĂ RAUL – SORIN Braşov, Str. Griviței nr. 69, bl. 29, sc. D, ap.32, cod 500198, Tel: 0268/427713, Fax: 0268/422100, e-mail: raulfantana@ronline.ro Fîntînă Raul Sorin	Brevete Mărci Desene	PF
28.02.2001	044	PERSOANĂ FIZICĂ LARCO IOAN Iași, Bdul. Independenței nr. 23, bl. B 1-5, Tr. 5. et. 5, ap. 17, cod 700101, Tel. 0232/311146 Larco Ioan	Brevete Mărci Desene Topografii	PF
05.03.2001	045	BIROU DE PROPRIETATE INDUSTRIALA BROJBOIU DUMITRU ADRIAN FLORINEL Pitești, Bd. Republicii, bl.212,sc. D, ap.16, jud.Argeș, cod 110177, Tel/Fax.: 0248/637961, GSM: 0745 143095,adrian brojboiu@yahoo.com Brojboiu Dumitru Adrian Florinel	Brevete Mărci Desene	CI
12.04.2001	047	INTELLECTUAL PROPERTY OFFICE SRL București, Str. Alexandru Moruzzi nr. 6, bl. B6, sc. 2, ap.62, sector 3, cod 031155, Tel/Fax.: 021/3262388, GSM: 0745 094241, e-mail: ipo@b.astral.ro Ciuda Berivoe Anca	Brevete Mărci Desene	SRL

07.05.2001	049	ANDRA MUSATESCU CABINET DE PROPRIETATE INDUSTRIALA București, Str. Drumul Taberei nr. 71, bl.TD42, sc.1, et.4, ap.28, sector 6, cod 061366, GSM: 0722 879810, e-mail: amusatescu@dnt.ro Mușatescu Andra Oana	Brevete Mărci Desene Topografii	Ci
2001	050	CABINET ACSINTE PAULA-ADRIANA București, str. Major Coravu Ion, nr.1-7, bl. C4, ap.85, Tel/fax: 021/2507396, GSM: 0723317631 paula@legalservices.ro Av. Acsinte Paula Adriana	Mărci	PF
2001	051	PERSOANĂ FIZICĂ INDEPENDENTĂ POPESCU RADU-ROMEO București, Bd. Corneliu Coposu nr.3, bl. 101, sc. 3, et.4, ap. 50, sector 3, cod 030601, GSM: 0722 510598, e-mail: rropescu@xnet.ro Popescu Radu Romeo	Brevete Mărci Desene	PF
31.05.2001	071	CONS INTEL BMA CABINET CONSULTANȚĂ Cart. Dorobanti, nr.2, bl. D2, at.1, ap.5,120087, C.P.8- O.P. 1 Buzau, Fax : 0238/719619, GSM: 0745086588, email: marius_bozio@yahoo.com Marius Bozioreanu	Brevete Mărci Desene Topografii	Ci
12.09.2001	053	CABINET MIHAI LUCIAN Miculiți & Asociații SCPA (LINKLATERS) București, Str. Nicolae Iorga, nr. 8, sector 1, cod 010434 Tel : 021/3071500, Fax : 021/3071555 e-mail: lucian.mihai@linklaters.com, Av. Mihai Lucian	Brevete Mărci Desene	PF
21.11.2001	055	ROVALCONS SRL AGENȚIE DE PROPRIETATE INTELECTUALĂ Câmpina, Str. Orizontului, nr.1, bl. R10, et.7, ap.27, Jud. Prahova, cod 105600, Tel/Fax : 0244/ 371390; GSM :0722 540580, e-mail: rovalcons@xnet.ro Ioacăra Valentin	Brevete Mărci Desene	S.R.L.
2001	056	SOLO INVENT S.R.L. București, Calea 13 Septembrie, nr. 104, bl. 48, ap. 8, sect. 5, cod 050727, Tel/Fax: 021/4511497, GSM: 0744 313 229, solo_invent@yahoo.com	Brevete Mărci Desene	S.R.L.
2001	057	CABINET N. D. GAVRIL S.R.L. București, Str. Ștefan Negulescu nr. 6A, sector 1, Tel./fax : 021/2302882, GSM :0722983520, 0723 383 758, e-mail : gavrilmn@yahoo.com cabinetgavril@yahoo.com, Gavril Niculina	Brevete Mărci	S.R.L.

16.04.2002	086	ARIANA GRUP SRL Brasov, Str. Carpenului nr.3, Bl. A4, ap.29, cod 500256, Tel :0268/314091 Fax :0268/329559, Tel : 021/3243756, angela_intelect@yahoo.com GSM : 0723051279 Popescu Angela	Mărci Desene Brevete	S.R.L.
24.04.2002	087	IACOBINI&CO, CONSILIERI IN DREPTUL DE PROPRIETATE INDUSTRIALĂ SRL Bucuresti, Calea Mosilor, nr.258, bl. 4bis, ap.22, sector 2,Tel : 021/2104690 ;Fax : 021/2104793, e-mail : asimri@yahoo.com,vladrosanu@hotmail.com Iacobini Anca Svetlana, Iacobini Mihnea Razvan	Mărci Brevete Desene Topografii	S.R.L.
04.09.2002	088	MANAGER EXPERT SRL Tg. Mures, Str. Nicolae Grigorescu, nr. 33, ap.3 Tel :0265/250825 ;0265/233033,evaluator@rdslink.ro Nutiu Emil, Cetina Dan	Mărci	S.R.L.
08.01.2003	059	CABINET INDIVIDUAL - LAPTEȘ ELVINE Bucuresti, Intrarea Badeni nr.3, Bl.M18, sc. 2, ap.40,sector 3 cod 030471, Tel: 021/3405500, elvine17@yahoo.com	Brevete	CI
11.02.2003	089	RATZA ȘI RATZA SRL București, B-dul A.I. Cuza Nr. 52-54, Sect.1, cod 011053, Tel :021/2601348, Fax : 021/2601349 e-mail ; office@ratza-ratza.com Enache Ion, Rață Grigore, Rață Andrei Vlad, Mărginean Dragoș	Brevete Mărci Desene	SRL
13.02.2003	062	CABINET INDIVIDUAL ANDRONACHE PAUL București, Str.Sibiu nr.14, bl.E21, et.6, ap.35, sect 6,Tel/Fax: 021/7250069, GSM: 0722741043, e-mail: paul.andronache@artelecom.ro Andronache Paul	Mărci Desene Topografii Brevete	CI
14.05.2003	090	RAMCONSULTING SRL Cluj Napoca, Str. Augustin Buneanr.28, cod 400170 Fax : 0264/436792, GSM : 0744354156, e-mail : ramconsulting@email.ro Gânscă Aurelian Tudor	Mărci Desene Topografii Brevete	SRL
16.05.2003	070	CABINET OANA COCOLOI București, Drumul Taberei nr.120, bl.OD1, sc.5, ap.189, sector 6, cod 061413, Tel: 021/7450757, GSM: 0723144664, e-mail: oana_cocoloi@yahoo.com Oana Cocoloi	Mărci	CI

10.06.2003	091	ALLEGRA CONSULTING SRL Bucuresti, Aleea Huedin nr.1, bl.5, sc.1, ap.5, sector 4, cod 040917, GSM: 0722249961, Tel/Fax: 021/3231384 e-mail: gabriela.milcev@allegra.ro; www.allegra.ro Milcev Gabriela	Brevete Mărci Desene Topografii	SRL
19.06.2003	069	RASKAI M M BREVMARC CONSULT S.R.L. Dej, Str. Unirii, nr.3,BL. D8, ap.7, judetul Cluj, 405200,Tel/Fax: 0264/211847, GSM: 0742084050 Raskai Maria	Brevete Mărci Desene Topografii	S.R.L.
01.07.2003	092	CONINFO S.R.L. Târgu Mures, str. Lacrimioarea nr.9, Tel: 0265/210138, Fax: 0265/210109 Mobil: 0745579934, 0745303867 e-mail: teodora@itongrup.com ; cojocnean@iton.com www.coninfo.ro Itu Teodora, Cojocnean Maria Rodica	Desene Brevete Mărci	S.R.L.
25.07.2003	093	NESTOR NESTOR DICULESCU KINGSTON PETERSEN – CONSILIERE ÎN P.I. S.R.L. București, Calea Dorobantilor nr.237B, et.11, camera 11-8, cod 010566 Harsany Alexandru, Culic Andrei Radu	Mărci Desene	S.R.L.
11.08.2003	66	CABINET INDIVIDUAL FLOREA MIHAELA București, Str. Grigore Alexandrescu nr.1, bl.D7, ap.4, sector1, Fax: 021/2230342 GSM: 0722601120 e-mail: florea@gide.com Florea Mihaela	Mărci Desene Brevete	CI
19.08.2003	067	TEODORU & ASOCIAȚII București, str. Nerva Traian nr.12, bl.M37, sc.1, ap.1, cod 031178, Tel: 021/3230838 Fax: 021/3263955 GSM: 0722549219 , e-mail: violeta@teodoru.ro, www.romaniatrademarks.ro Teodoru Violeta	Mărci	CI
19.08.2003	068	CABINET DE PROPRIETATE INDUSTRIALA NICOLAE BURCHEL București, Str. Dr. Radovici nr.8, sector 5, cod 050468, Tel: 021/2126515, Fax: 021/4114188, e-mail: nburchel@lenp.ro Nicolae Burghel	Mărci	CI
21.08.2003	094	N.P.C. S.R.L. Brașov, str. Alexandru cel Bun, nr.13, bl.E28, ap.7 cod 500025, OP 1 – CP 298, GSM: 0744520357, e-mail: totu@unitbv.ro Țoțu Ioan	Mărci Desene Topografii	SRL

22.10.2003	072	CABINET INDIVIDUAL DE PROPRIETATE INDUSTRIALĂ - NEGOMIREANU LIVIA București, Șos. Nicolae Titulescu nr.94, bl.14A, sc 4 ap.127, sect.1, cod 011146, Tel/Fax: 021/2235637, GSM: 0722444719 Negomireanu Livia	Mărci Desene	CI
30.10.2003	073	CABINET DE PROPRIETATE INDUSTRIALA "VIȘOIU LILIAN CATALIN" București, Str. Alexandru Vlahuta nr.3, bl. M48, sc.A, ap.7, sector 3, Tel/Fax: 021/3207251, GSM: 0744480657, e-mail: visoiucatalin@yahoo.com, www.visoiucatalin.home.ro jur. Vișoiu Lilian Catalin	Brevete Mărci Desene Topografii	CI
4.11.2003	074	CABINET DE PROPRIETATE INDUSTRIALA "DUNĂREANU MIHAIL" Bucuresti, Bd. Constantin Brâncoveanu nr.8, BI B2, ap.13, sector 4, Tel: 021/4600419, GSM : 0723398499, e-mail: dunareanu_mileniu3@k.ro Dunăreanu Mihail	Brevete	CI
11.12.2003	095	INTERNATIONAL PATENT&MARK S.R.L. Brasov, Str.Jepilor nr.2, BI A8, sc.C, ap.12, Tel: 0268/319158, e-mail: karlameyndt@yahoo.com, Mendes Viegas Meyndt Karla	Brevete	SRL
12.12.2003	096	EDIPLAST S.R.L. Tg. Mureș, Str. Măgurei nr.25, ap.2, Tel/Fax: 0265/263775, GSM: 0744394036, e-mail: moniadel@artelecom.net Vasilache Virgilius	Mărci Desene Brevete	SRL
22.12.2003	097	SD PETOSEVIC ROMANIA SRL București, Calea Victoriei nr.100, sc.1, ap.20, biroul 1, Tel: 021/3057996, Fax: 021/3145481, e-mail: moprea@petosevic.com, GSM: 0722259260 Oprea Marilena	Brevete Mărci Desene Topografii	SRL
2.02.2004	080	CABINET INDIVIDUAL IOANIȚESCU TRAIAN București, Bd. Timișoara nr.49, BI Cc6, ap.27, sector 6, Tel: 021/4402510 Ioanițescu Traian	Brevete Mărci Desene	CI
2.02.2004	077	CABINET INDIVIDUAL PEICIU ADRIANA Bucuresti, str. Stefan cel Mare nr.230, BI.46, ap.47, Tel/fax: 021/2360317, 2104132 Peiciu Adriana	Mărci Desene	CI
9.02.2004	098	CABINET ANI FUCIU SRL Com.Snagov, Bloc P53, sc.A, ap.1, jud.Ilfov, Tel: 021/4910123, Fax: 021/3142157, GSM: 0744370196, e-mail: anif@euro.ro , ani.fuciu@euro.ro Fuciu Anișoara	Mărci Desene	SRL

11.02.2004	081	INTEL PROPERTY CONSULT București, Str. Ion Măiorescu, nr.42A, sector 2, Tel: 021/6192276, Fax:021/2123364, 0744506010 Teodorescu Dan Mihai	Brevete Mărci Desene	Ci
16.02.2004	099	LEGAL BRAND S.R.L. București, Str. Nicolae Licăreț nr.1, bl.33, sc.C, ap.107, Tel: 0722674635, 0722607380, e-mail: legal.brand@easynet.ro Stăncescu Anca, Stăncescu Alin Cristian	Brevete Mărci Desene Topografii	SRL
20.02.2004	100	CABINET GORDON SRL București, Str. Spătaru Preda nr.20, bl. 97A, sc.1, ap.4, Tel: 021/4239468, GSM: 0723261373, e-mail: dgiplaw@yahoo.com Gordon Dean Daniel	Brevete	SRL
22.02.2004	082	CABINET DE PROPRIETATE INDUSTRIALĂ CIUPAN CORNEL Cluj Napoca, Str. Mestecenilor nr.6, bl.9E, ap.2, Tel: 0264/524425; 0264/415051, Fax: 0264/415054, e-mail: cornel.ciupan@zeus.east.utcluj.ro Ciupan Cornel	Brevete	Ci
26.03.2004	083	CABINET POPESCU LIVIA Bucuresti, bd. Camil Ressu 27, bl.N1, ap.188 Tel: 021/3481010, liviap25@yahoo.com Popescu Livia	Brevete Mărci Desene Topografii	Ci
01.06.2004	102	S.C. LUTARIS INTELPROT S.R.L. Timisoara, 300686, Str. Sirius nr.9, sc.A, ap.8, Tel/Fax: 0256/489301, Mobil: 0742143718, 0723319154, e-mail: qualitarium@qualitarium.ro Tărăbici Lucian	Brevete Mărci Desene	SRL
17.06.2004	108	ARIANA AGENTIE DE PROPRIETATE INDUSTRIALĂ SRL Bucuresti, sect.4, str. Semnic, nr.1, bl.23, ap.90 Tel: 0724260277, bicucristina2000@yahoo.com e-mail: m.constanda@k.ro, office@inregistrare-marci.ro, tel/fax: 0268/315046 Bicu Cristina, Constanda Madalina Timisoara, str. Dr. Alexandru Martha nr.2, sc.B, ap.6, camera 2, Tel: 0722538766, c_popescu2000@yahoo.com Popescu Codruta Octavia	Brevete Mărci Desene	SRL
14.07.2004	107	ARIANA S.R.L. Brasov, Bd. 15 noiembrie, nr.90, sc.B, ap.5, 0723204268, tel/fax : 0268/315046, office@inregistrare-marci.ro Bozocea Violeta	Brevete Mărci Desene	SRL

10.09.2004	103	CABINET INDIVIDUAL DE PROPRIETATE INDUSTRIALĂ - MIHAELA PITICU București, str. Pictor Ion Andreescu nr.31, ap.14 Tel: 6442760, Fax: 2527279, Mobil: 0722398836, e-mail: mihaelapiticu@yahoo.com, mihaelap@musat.ro Piticu Mihaela	Mărci	CI
10.09.2004	104	CABINET INDIVIDUAL DE PROPRIETATE INDUSTRIALĂ – Ana Maria Plăveți Bucuresti, str. Jules Michelet nr.7, Tel/Fax: 3127005, 2127750, 2127710, office@plaveti.ro, www.plaveti.ro Ana Maria Plăveți	Mărci Brevete	CI
28.10.2004	106	OSTER – SOCIETATE CIVILA PROFESIONALA DE PROPRIETATE INDUSTRIALĂ Bucuresti, Str. Batiste nr.35, ap. 23, cod 020935, Tel/Fax: 021/3147249 , GSM: 0721254270, 0723177236 traianosiescu@xnet.ro Udrea Elena Rodica, Traian Osiescu	Mărci Desene	S.C.P.
02.11.2004	114	INTELLIA CONSULTING SRL Iasi, str. Petre Ispirescu, nr.3A, bl.A3, sc.B, ap.44 Tel: 0726737527, e-mail: intellia@gmail.com Păuneț Alexandrina	Brevete Mărci Desene	SRL
22.12.2004	116	INVEL – AGENȚIE DE PROPRIETATE INDUSTRIALĂ București, str. Ion Ghica nr.3, ap.20, Fax: 021/4303542, GSM: 0723205048, office@invel.ro Velcea Marian	Brevete Mărci Desene	SRL
06.01.2005	118	EURORESSOURCES SRL Medias, str. Ion Creangă, nr.4, ap.6, Tel: 0269/843504, Fax: 0269/824812 Fulea Maria	Brevete Mărci Desene	SRL
27.01.2005	111	CABINET INDIVIDUAL – NIȚU ION Constanta, bl. Tomis, nr.46, et.2, camera 26, Tel: 0241/512608, mobil: 0723317298 Nitu Ion	Mărci Desene Brevete	CI
27.01.2005	112	CABINET VELICA – Agenție de proprietate industrială Bucuresti, str. Brutus M.I., nr.13, ap.3, cod 050124 Tel/ Fax: 021/3357463, Mobil: 0722645283, www.velica.ro, office@velica.ro Velica Ion Gabriel	Mărci	CI

27.04.2005	117	CABINET PROPRIETATE INDUSTRIALĂ ALPER RAMAZAN Constanța, str. Ștefan cel Mare nr.57, bl.M17, sc.B, ap.17, cod 900683, Tel: 0241/635547, Fax: 0241/672550, Mobil: 0722.704.363, alperramazan@hotmail.com, zonguldakro@yahoo.com Alper Ramazan	Mărci	CI
06.06.2005	125	V&F IP CONSULTING SRL Bucuresti, Bd Camil Ressu, nr.27, bl.N1, ap.214, Tel: 021/3140200, Fax: 021/3140290, Mobil: 0744487223, popescul@vf.ro Popescu Laurentiu Horea	Mărci Desene	SRL
30.06.2005	120	CABINET PROPRIETATE INDUSTRIALĂ PUȘCAȘ NICOLAE IOSIF București, str. Secerișului nr.25, sector 4, Tel/Fax : 021/ 332.73.88, Mobil: 0722.878.946 Pușcaș Nicolae Iosif	Brevete Mărci Desene Topografii	CI
30.06.2005	121	CABINET PROPRIETATE INDUSTRIALĂ MARIA BORA București, str. Pridvorului, nr.17, bl.11, sc.2, ap.36, Tel: 021/ 260.01.56, 330.40.17, Fax: 021/260.29.15, office@legal-assistance.ro Bora Maria	Mărci Desene	CI

**AGENȚIILE SPECIALIZATE ÎN PROPRIETATE INDUSTRIALĂ
care funcționează începând cu luna octombrie 2005**

Data înființării	Nr. registru agenții	Denumirea completă a cabinetului/agenției Adresa Consilieri cu drept de practică	Domenii	Statut juridic
21.04.2005	129	BRANDYNAMICS S.R.L. Sat Varatec, comuna Agapia, nr.75, judetul Neamt, Tel/fax: 0233/791692 Pantilimon Mihai, Bran Laura Gabriela	Mărci Desene	SRL
18.07.2005	130	CXC TRADEMARK S.R.L. Bucuresti, sector 1, str. Aviator Stefan Protopopescu nr.1, bl.C6, ap.1, Tel: 021/3177919, Fax: 021/3177505, cosmina_ionescu@hotmail.com Ionescu Laura Cosmina	Mărci	SRL
20.09.2005	131	CUNESCU, BALACIU & ASOCIATII CONSILIERE PROPRIETATE INDUSTRIALA Bucuresti, sector 3, str. Vulcan Judetu nr.13, Tel: 021/ 3275577, 3276633, 3274400; 0745605151, 0723339939; Fax: 021/ 3274310, dinu.petre@cbalaw.ro, monica.badescu@cbalaw.ro, beatrice.onica@cbalaw.ro Onica Jarka Beatrice, Badescu Monica, Petre Dinu	Mărci Desene	SRL
27.10.2005	132	HAHUI, BALAN SI ASOCIATII S.R.L. Bucuresti, str. Ghiociei, nr.12, Tel: 021/3189619, Fax: 021/3109189, elena.b@hahui.ro Balan Elena	Mărci Desene	SRL

**LISTA CONSILIERILOR ÎN PROPRIETATE INDUSTRIALĂ, MEMBRI AI CAMEREI NAȚIONALE
A CONSILIERILOR ÎN PROPRIETATE INDUSTRIALĂ DIN ROMÂNIA, AUTORIZAȚI PENTRU
DOMENIUL DESENELOR ȘI MODELELOR INDUSTRIALE
pentru luna noiembrie/ 2005**

Nume și Prenume/ Nr. din Reg. Nat	Denumirea societății Adresa societății	Societate cu obiect de activitate propr.ind.
ACSINTE PAULA- ADRIANA 20-1160	CABINET ACSINTE PAULA ADRIANA București, str. Maior Coravu Ion, nr.1-7, bl.C4, ap.85, Tel/fax : 021/2507396, GSM : 0723 317631 paula@legalservices.ro	DA
ALAN LILIANA 94-1037	BEGA GRUP Timișoara, Calea Stan Vidrighin nr. 5A, Tel:0256/222103, Fax:0256/190800, GSM : 0724250467 e-mail:alan@tehnomet.ro	NU
ANDREI MARIANA 93-1017	M.Ap.N. – Departamentul pentru armament București, Drumul Taberei nr. 9-11, sector 6 Tel: 021/4106267; Fax: 021/3151779, 3147327, GSM: 0723668592, e-mail: mariana.andrei@dpa.ro	NU
ANDRONACHE PAUL 2003-1216	CABINET INDIVIDUAL ANDRONACHE PAUL București, Str.Sibiu nr.14, bl.E21, et.6, ap.35, Tel/Fax: 021/7250069, GSM: 0722741043, e-mail: paul.andronache@artelecom.net	DA
ANGHEL LUMINIȚA DOINA 93-1020	Cabinet individual ANGHEL LUMINIȚA DOINA București,Str. Gherghitei nr 1,BI. 94B, Sc.B, Ap.76, sector 2, Tel/Fax: 021/2407985, GSM : 0723 301706, anghel.doina@rdslink.ro	DA
APOSTOL SALOMIA 99-1127	PERSOANĂ FIZICĂ Galați, Str. Reg. 11 Siret nr. 15, bl. E4, ap. 54, Tel/Fax: 0236/436437 GSM 0766765027, saly_apostol@yahoo.com	DA
AXENTE ELENA 99-46/1	INTEL PROTECT S.R.L. Brașov, Str. M. Kogălniceanu, nr. 20, bloc 1k, sc. C-D, Tel: 0268/412567, Fax: 0268/477333, GSM: 0722 464314, e-mail:intelprotect@ccibv.ro;	DA
BARBU MIRCEA 94-1042	PERSOANĂ FIZICĂ București, Sos.lancului nr.21, bl.106A, sc.b, ap.73, sect.2, Tel/Fax: 021/6536608, 0724.834.010 e-mail: bmircea@mailbox.ro	DA
BALAN ELENA 2005 - 1382	HAHUI, BALAN SI ASOCIATII S.R.L. Bucuresti, str. Ghiociei, nr.12, Tel: 021/3189619, Fax: 021/3109189, elena.b@hahui.ro	DA

BĂLAN GHEORGHİȚĂ 92-1	RODALL-AGENȚIE DE PROPRIETATE INDUSTRIALĂ SRL București, Str. Polonă nr. 115, bl. 15, Sc.A,Et.4, ap. 19 sect. 1, Tel: 021/2108342, GSM: 0722 652111, Fax: 021/2105794	DA
BĂLAN VALERIA CORNELIA 96-49	RODALL-AGENȚIE DE PROPRIETATE INDUSTRIALĂ SRL București, Str. Polonă nr. 115, bl. 15, sc. A, ap. 19 sector 1, Tel: 021/2108342, GSM: 0744 377047, Fax: 021/2105794	DA
BICU CRISTINA MĂDĂLINA 2003-1308	ARIANA AGENTIE DE PROPRIETATE INDUSTRIALA SRL Bucuresti, sect.4, str. Semnic, nr.1, bl.23, ap.90 Tel: 0724260277, bicucristina2000@yahoo.com office@inregistrare-marci.ro, tel/fax: 0268/315046	DA
BLAG IOANA 94-1039	INDUSTRIA SĂRMEI SA Câmpia Turzii, Str.Laminoriștilor nr. 145, Județ Cluj Tel : 0264/368661 int 390; 0264/366663	NU
BORA MARIA 2004- 1355	CABINET PROPRIETATE INDUSTRIALA MARIA BORA București, str. Pridvorului, nr.17, bl.11, sc.2, ap.36, Tel: 021/ 260.01.56, 330.40.17, Fax: 021/260.29.15, office@legal-assistance.ro	DA
BORLAN T. RADU 20-1161	PATENTMARK S.R.L. București str. Dr. N. Turnescu nr. 2, sector 5, Tel: 021/3121669, Fax: 021/2233963, e-mail:stema@pcnet.ro	DA
BOZIOREANU MARIUS ADRIAN 20-1165	CONS INTEL BMA CABINET CONSULTANȚA Buzău, Cart, Dorobanti 2, bl.D2, et.1, ap.5 CP 8, OP1, Mobil : 0745086588, Fax : 0238/719619, marius-bozio@yahoo.com	DA
BOZOCEA GINA VIOLETA 2003- 1222	ARIANA S.R.L. Brasov, Bd. 15 noiembrie, nr.90, sc.B, ap.5, e-mail : 0723204268 , tel/fax : 0268/315046, office@inregistrare-marci.ro	DA
BRAN LAURA GABRIELA 2004 - 1336	BRANDYNAMICS S.R.L. Sat Varatec, comuna Agapia, nr.75, judetul Neamt, Tel/fax: 0233/791692	DA
BROJBOIU DUMITRU ADRIAN FLORINEL 95-1067	BIROU DE PROPRIETATE INDUSTRIALA B-dul Republicii bl 212, sc.D, ap.16, Pitești, jud. Arges, tel/fax 0248 /637961, GSM 0745143095 e-mail:adrian_brojboiu@yahoo.com	DA
BUCĂTARU RODICA FILICA 93-14	ROMINVENT S.A. București, Str. Ermil Pangratti nr. 35, et.1, sect.1 Tel: 021/2312515, Fax: 021/2312550 e-mail: office@rominvent.ro	DA

BURȚILĂ IOAN 93-1022	MILENIUL 3 Agenție de Proprietate Industrială S.R.L. Pascani, Str. Moldovei nr. 10, bloc Crinul, sc. A, Ap. 28, Tel/Fax: 0232/719190; GSM: 0740 820582	DA
BUZLEA ELISABETA 93-25	INTELECT S.R.L. Oradea, B-dul Dacia nr. 48, Bl. D10, Ap.3, OP 9-CP128, Tel 0259/253847, Fax:0259/268094 GSM: 0745 040831, e-mail: intelect@rdslink.ro	DA
BUZLEA MIRCEA VALENTIN 2003- 1234	INTELECT S.R.L. Oradea, B-dul Dacia nr. 48, Bl. D10, Ap.3, OP9-CP128, Tel 0259/253847, Fax:0259/268094 e-mail: intelect@rdslink.ro	DA
BUZLEA NARCISA FLORICICA 2003- 1235	INTELECT S.R.L. Oradea, B-dul Dacia nr. 48, Bl. D10, Ap.3, OP9-CP128, Tel 0259/253847, Fax:0259/268094 e-mail: intelect@rdslink.ro	DA
CABARIU LIVIU 99-62	ROMINVENT S.A. București, Str. Ernil Pangratti nr. 35, et.1, sect.1 Tel: 021/2312515, Fax:021/2312550, Mobil :0722650129, e-mail: office@rominvent.ro	DA
CÂMPEAN GHEORGHE- GEORGEL 96-1087	NEPTUN SA Câmpina, Str. Bobâlna nr. 57-63, Jud. Prahova Tel. 0244/335651 (235), Fax. 0244/370338 , 336641, e-mail: neptun@interplus.ro	NU
CECIU GABRIELA 94-1045	CABINET "CECIU GABRIELA" CONSULTANȚĂ ÎN DOMENIUL PROPRIETĂȚII INTELLECTUALE 300024 Timișoara, Str. Narciselor, nr. 6, sc. A, ap. 110, jud. Timis, Tel/Fax: 0256/494846; GSM: 0745 388 039, e-mail: gabrielaceciu@hotmail.com	DA
CIOBANU MARIETTA 93-1019	COMETAM SRL București, Str. Cetatea de Baltă nr. 118, bl. 9, ap. 5, sector 6, Tel/Fax: 021/7723008, Mobil :0745181098 e-mail: mciobanu@pcnet.ro	DA
CIUDA-BERIVOE ANCA 96-41	INTELLECTUAL PROPERTY OFFICE SRL București, Str. Alexandru Moruzzi nr. 6, bl. B6, sc. 2, et. 8, ap. 62, sector 3; Tel/Fax: 021/3262388, GSM : 0745 094241, ipo@b.astral.ro	DA
COJOCNEAN MARIA RODICA 2003- 1241	CONINFO S.R.L. Târgu Mures, str. Lacrimioarea nr.9, Tel: 0265/210138, Fax: 0265/210109 GSM: 0745303867, e-mail: iton@itongrup.com, iton@rdslink.ro	DA

COMĂNESCU NADIA VASILICA 2003- 1242	ANTIBIOTICE SA Iași, Str. Valea Lupului nr.1, Tel: 0232/253600 int.525, Fax: 0232/211020, GSM: 0745371217 , e-mail: trademarks@antibiotice.ro	NU
CONSTANDA CECILIA MĂDĂLINA 2003-1304	ARIANA AGENTIE DE PROPRIETATE INDUSTRIALA SRL Bucuresti, sect.4, str. Semnic, nr.1, bl.23, ap.90 e-mail: m.constanda@k.ro, office@inregistrare-marci.ro, tel/fax: 0268/315046	DA
CONSTANTIN ADRIAN GEORGE 99-1148	CABINET ENPORA S.R.L. București, str. George Calinescu nr.52A, ap.1, 011694, Tel: 021 2300990; 031 1001634, Fax: 021 2302311; 031 1007927, pop@patents.ro	DA
CORPADE ALEXANDRU 98-35	PERSOANĂ FIZICĂ - INCOR Brașov, Str. C-tin Brâncoveanu nr. 54, et. 1, ap. 4, Tel : 0268/513577	DA
COSTIN NICOLAE 96-24	AGENȚIE DE PROPRIETATE INDUSTRIALĂ – « COSTIN – SNC » Baia Mare, Str. Șoimului nr. 5, Tel/fax: 0262/276426, GSM: 0744 966079	DA
COSTINESCU PETRU 98-1125	PETRU COSTINESCU-DICOSTI București, Str. Viorele nr. 30, bl. 20A, ap. 23, sector 4, OP 44 – CP5, Tel : 021/3303162, Fax : 021/3304733, e-mail : dicosti@rdslink.ro	DA
COȘESCU CAMELIA 99-46/2	INTEL PROTECT S.R.L. Brașov, Str. M. Kogălniceanu, nr. 18-20, bloc 1k, sc. C-D, Tel: 0268/413117, Fax: 0268/477333, GSM: 0744 355100, intelprotect@ccibv.ro	DA
CSAPO MARTINESCU ERNEST 95-1072	ROMBAT SA Bistrița, Str. Petru Rareș nr. 3, Bl. 3, sc. C, ap. 38 Tel. 0263/238009, Fax :0263/234010, e-mail: emi@rombat.ro	NU
CSOMOS LILIANA – MARIA 99-1144	EUROPHARM S. A. Brașov, Str. Poienelor, nr. 5, Tel: 0268/310007, Fax:0268/314026, e-mail: liliana.csomos@gsk.com	NU
CULIC ANDREI RADU 2003-1248	NESTOR NESTOR DICULESCU KINGSTON PETERSEN – CONSILIERE IN P.I. S.R.L. București, Calea Dorobantilor nr.237B, et.11, camera 11-8, GSM: 0744309382	DA
DOBREANU IULIAN 95-1082	COMPANIA NAȚIONALĂ A LIGNITULUI OLTENIA Târgu Jiu, Str. Tudor Vladimirescu nr.1-15	NU

DOBRESCU MELANIA 93-1025	UPETROM – 1 Mai SA Ploiești, Piața 1 Decembrie 1918, nr. 1, Prahova Tel: 0244/174 051/1618; Fax: 0244/110327	NU
DONȚU OVIDIU-LIVIU 20-1171	CAMERA DE COMERȚ ȘI INDUSTRIE SUCEAVA Str. Universității, nr. 15-17, Suceava Tel./fax : 0230/523587	NU
DUMITRESCU ARTEMIS SORINA 2003- 1250	ROMINVENT S.A. București, Str. Ermil Pangratti nr. 35, et.1, sect.1 Tel: 021/2312515, Fax: 021/2312550 e-mail:artemisb@rominvent.ro	DA
DUȚULESCU CORINA CARMEN 93-93	ROMINVENT S.A. București, Str. Ermil Pangratti nr. 35, et.1, sect.1 Tel: 021/2312515, Fax: 021/2312550 e-mail: office@rominvent.ro	DA
ENACHE ION 95-1074	RATZA SI RATZA SRL Bucuresti, B-dul A.I. Cuza Nr. 52-54, Sect.1 Tel :021/2601348, Fax : 021/2601349 email : office@ratza-ratza.com	DA
ENE SILVIA 20-1159	CABINET M. OPROIU – CONSILIERE IN PROPRIETATE INTELECTUALĂ București, Str. Popa Savu, nr. 42, parter, sector 1. Tel : 021/2602833, 021/2602834, Fax : 021/2602835, 021/2602836, CP : 2-229, e-mail : office@oproiu.ro	DA
ENESCU LUCIAN 92-7	ROMINVENT S.A. București, Str. Ermil Pangratti nr. 35,et.1, sector1, Tel: 021/2312515, 2312541, Fax: 021/2312550, 2312454, e-mail: office@rominvent.ro	DA
ENESCU MIRUNA 2003- 1254	ROMINVENT S.A. București, Str. Ermil Pangratti nr. 35, et.1, sect.1 Tel: 021/2312515, Fax: 021/2312550 e-mail : menescu@rominvent.ro	DA
FAIGHENOV MARIOARA 95-1063	AGENȚIE DE PROPRIETATE INTELECTUALĂ ȘI TRANSFER DE TEHNOLOGIE-AGPITT-SRL București, B-dul Libertății nr. 12, bl.113, sc.2, et.3, ap.28, sector 4; CP 42-106,Tel: 021/3177693; 3177583; Fax : 021/3178584 ; GSM : 0744 293552 ; 0724539752 e-mail :faighenov@xnet.ro; office@agpitt.ro	DA
FĂNTĂNA RAUL-SORIN 94-23	PERSOANĂ FIZICĂ Brașov, Str. Griviței nr. 69, bl. 29, sc. D, ap. 32 Tel: 0268/427713, e-mail: raulfantana@ronline.ro	DA

FIERĂSCU COSMINA-CATRINEL 96-42	ROMINVENT S.A. București, Str. Ermil Pangratti nr. 35, et.1, sect.1 Tel: 021/2312515, Fax: 021/2312550 e-mail: office@rominvent.ro	DA
FLOREA ILEANA MARIA 2003-1258	ROMINVENT S.A. București, Str. Ermil Pangratti nr. 35, et.1, sect.1 Tel: 021/2312515, Fax: 021/2312550 e-mail: iflorea@rominvent.ro	DA
FLOREA MIHAELA 2003-1257	CABINET INDIVIDUAL FLOREA MIHAELA București, Str. Grigore Alexandrescu nr.1, bl.D7, ap.4, sector1, Fax: 021/2230342 GSM: 0722601120 , e-mail: florea@gide.com	DA
FUCIU ANIȘOARA 2003-1259	CABINET ANI FUCIU SRL Com.Snagov, Bloc P53, sc.A, ap.1, jud.Ifov, Tel: 021/4910123, Fax: 021/3142157, 0744370196, e-mail: anif@euro.ro , ani.fuciu@euro.ro	DA
FULEA MARIA 95-1076	EURORESSOURCES SRL Medias, str. Ion Creangă, nr.4, ap.6, Tel: 0269/843504, Fax: 0269/824812	DA
GAVRIL NICULINA 2001-1211	CABINET N. D. GAVRIL S.R.L. București, Str. Ștefan Negulescu nr. 6A, sector 1, 011651 Tel./fax: 021/2302882 , GSM: 0722983520, 0723 383 758, e-mail : cabinetgavril@yahoo.com, gavrilnin@yahoo.com	DA
GAVRILIU ANA-CORINA 93-1031	BIOTEHNOS S.A. București, Str. Dumbrava Roșie nr. 18, Tel: 021/2102015 int 120 ; Fax : 021/2109705, GSM 0723302092	NU
GÂNSCA AURELIAN TUDOR 2003-1221	RAMCONSULTING SRL Cluj Napoca, Str. Augustin Buneanr.28, Fax : 0264/436792, GSM : 0744354156, e-mail : ramconsulting@email.ro	DA
GHENU MIHAELA 93-15	ROMINVENT S.A. București, Str. Ermil Pangratti nr. 35, et.1, sect.1 Tel: 021/2312515, Fax: 021/2312550 e-mail: office@rominvent.ro	DA
GHEORGHICESCU EUGENIA 94-1048	ICTCM S.A. București, Șos. Olteniței nr. 103, sector 4, Tel: 021/3321870 , 3323770/437, Fax: 021/3320775, 3321870 GSM:0721863338, e-mail:steh@ictcm.ro ; egheorghicescu@yahoo.com	NU
GHÎȚĂ CONSTANTIN 92-13	CONSTANTIN GHÎȚĂ OFFICE SRL Timișoara, Str. Take Ionescu nr. 24-28, sc. B ap. 2 Jud.Timiș, Tel/Fax: 0256/435976, GSM: 0744 162462, e-mail: ghita@mail.dnttm.ro	DA

HARSANY ALEXANDRU 2003-1251	NESTOR NESTOR DICULESCU KINGSTON PETERSEN – CONSILIERE IN P.I. S.R.L. Bucuresti, Calea Dorobantilor nr.237B, et.11,camera 11-8, Tel : 021/2011200, Fax : 021/2011210, GSM : 0722203934	DA
HĂISAN MARIA 20-1202	GRUPUL INDUSTRIAL ELECTROCONTACT SA Botoșani, Calea Națională nr.6, Tel: 0231/517172/110, Fax: 0231/ 513710, maria.haisan@electrocontact.ro	NU
IACOBINI ANCA SVETLANA 2003- 1262	IACOBINI&CO, CONSILIERI IN DREPTUL DE PROPRIETATE INDUSTRIALA SRL Bucuresti, Calea Mosilor, nr.258, bl. 4bis, ap.22, sector 2, Tel : 021/2104690 ; Fax : 021/2104793 E-mail : asimri@yahoo.com	DA
IACOBINI MIHNEA RĂZVAN 2003- 1261	IACOBINI&CO, CONSILIERI IN DREPTUL DE PROPRIETATE INDUSTRIALA SRL București, Calea Mosilor, nr.258, bl. 4bis, ap.22, sector 2, Tel : 021/2104690 ; Fax : 021/2104793 E-mail : asimri@yahoo.com	DA
IOACĂRĂ VALENTIN 99-50	ROVALCONS SRL -AGENȚIE DE PROPRIETATE INTELECTUALĂ Câmpina, Str. Orizontului, nr.1, bl. R10, ap.27, Jud. Prahova, Tel/Fax: 0244/371390; GSM : 0722 540580 e-mail: rovalcons@xnet.ro	DA
IOANITESCU TRAIAN 94-1053	CABINET INDIVIDUAL IOANIȚESCU TRAIAN București, Bd. Timișoara nr.49, Bl Cc6, ap.27, sector 6, Tel: 021/4402510	DA
ION RODICA-COCUȚA 93-1032	CABINET DE PROPRIETATE INDUSTRIALA « BIONPI » București, Calea Dorobanților 126-130, Bl. 8, et. 9 Ap. 50 sector 1, Tel/Fax: 021/2316549 GSM: 0723 187944, 0746184697 e-mail: bionpi@hotmail.com; bionpi@b.astral.ro	DA
ISOC DORIN 94-1052	INTEGRATOR CONSULTING –SRL Cluj-Napoca, Str. Dunării nr.25 bl. C1 ap.5, jud. Cluj Tel/Fax: 0264/442817, GSM: 0745235585 e-mail: Dorin.Isoc@aut.utcluj.ro	DA
ISTRATE ȘTEFAN 20-1175	SOLO INVENT S.R.L. București, Calea 13 Septembrie, nr. 104, bl. 48, ap. 8, sector 5, Tel/Fax: 021/4511497, GSM: 0744 313 229, solo_invent@yahoo.com	DA
ITU TEODORA 2003-1268	CONINFO S.R.L. Târgu Mures, str. Lacrimioarea nr.9,Tel:0265/210138, Fax: 0265/210109, GSM: 0745579934, e-mail: iton@itongrup.com, iton@rdslink.ro	DA

IVANCA MARIA ELISAVETA 93-1033	AGENȚIA DE PROPRIETATE INDUSTRIALA "LABIRINT" Arad, Str. Coriolan Petreanu nr. 28, Tel/Fax: 0257/255842, GSM: 0722 458129 e-mail: labirint@arad.ro	DA
IVĂNESCU GABRIEL DAN 96-1091	CABINET INDIVIDUAL- IVANESCU GABRIEL DAN Brașov, Str. Al. I. Cuza nr. 58 ap. 7, Tel/fax:0268/471650, GSM: 0722 248415, e-mail: d.ivanescu@xnet.ro	DA
LARCO IOAN 99-1145	PERSOANĂ FIZICĂ Iași, Bdul. Independenței nr. 23, bl. B 1-5, Tr. 5. et. 5, ap. 17, cod 700101, Tel. 0232/111146	DA
LARION ELISABETA- SONIA 92-9	ROMINVENT S.A. București, Str. Ermil Pangratti nr. 35, et.1, sect.1 Tel: 021/2312515, Fax: 021/2312550 e-mail: office@rominvent.ro	DA
LAZĂR DELIA SORINA 97-18	CABINET M. OPROIU-CONSILIERE ÎN PROPRIETATE INTELECTUALĂ București, Str. Popa Savu, nr. 42, parter, sector 1, Tel : 021/ 2602833, 021/2602834 Fax : 021/2602836, 021/2602835, office@oproiu.ro	DA
LAZĂR ELENA 97-28	CABINET DE PROPRIETATE INDUSTRIALĂ Buzău, Str.Unirii, Bl.16C, Ap. 12, Et.3 OP 1, CP 52, Tel/Fax:0238/435982, 0723328633, e-mail:publio@xnet.ro, publico@mail.local.ro	DA
LORENȚ ALEXANDRU 92-6	INVENTA – AGENTIE DE PROPRIETATE INTELECTUALA S.R.L. București, Bdul Corneliu Coposu, nr. 7, bl. 104, sc.2, etaj 1, ap.31, sector 3, Tel : 021/3200285, Tel/Fax :021/3228325, inventa@mark-patent.ro	DA
LUCĂCEL MIHAIELA 2003- 1288	FARMEC SA Cluj Napoca,Str. Henri Barbusse nr.16,Tel :0264/433193, Fax : 0264/432543, GSM : 0745347813, e-mail : miha.cj@personal.ro	NU
MACAMETE ELENA 92-1003	ICPE-S.A. București, Splaiul Unirii 313, sect. 3 Tel: 021/3217230, Fax: 021/3216346	NU
MARINESCU RUXANDRA 2003-1271	PATENTMARK S.R.L. București, Str. Dr. N. Turcescu nr. 2, sector 5, Tel/fax 021/3121669, Fax: 021/2233963, e-mail: stema@pcnet.ro , 0722626875	DA

MIHAI LUCIAN 2001-1209	LINKLATERS MICULIȚI ȘI ASOCIATII S.C.P.A. București, Str. Nicolae Iorga, nr. 8, sector 1 Tel : 021/3071500, Fax : 021/3071555 e-mail: lucian.mihai@linklaters.com, lucian.mihai@drept.unibuc.ro	DA
MILCEV GABRIELA 2003- 1230	ALLEGRA CONSULTING SRL București, Aleea Huedin nr.1, bl.5, sc.1, ap.5, sector4, GSM: 0722249961, Tel/Fax: 021/3231384 e-mail: gabriela.milcev@allegra.ro; www.allegra.ro	DA
MOHONEA CRISTIAN 97-62	PATENTMARK S.R.L. București, Str. Dr. N. Turcescu nr. 2, sector 5, Tel/fax 021/3121669, , Fax: 021/2233963, e-mail: stema@pcnet.ro	DA
MOHONEA LILIANA 97-61	PATENTMARK S.R.L. București, Str. Dr. N. Turcescu nr. 2, sector 5, Tel/fax 021/3121669, Fax: 021/2233963, e-mail: stema@pcnet.ro	DA
MUȘATESCU ANDRA OANA 20-1181	ANDRA MUSATESCU CABINET DE PROPRIETATE INDUSTRIALA București, Str. Drumul Taberei nr. 71, Bl. TD 42, sc. 1, et. 4, ap. 28, sector 6 GSM : 0722 879810 ; e-mail : amusatescu@dnt.ro	DA
NEGOMIREANU LIVIA 99-1140	CABINET INDIVIDUAL NEGOMIREANU LIVIA Bucuresti, Sos. Nicolae Titulescu nr.94, bl.14A, ap.127,sect.1, Tel: 021/2235637, GSM: 0722444719	DA
NICOLAESCU DANIELLA- OLGA 92-1006	ROMINVENT S.A. București, Str. Ermil Pangratti nr. 35, et.1, sect.1 Tel: 021/2312515, Fax: 021/2312550 e-mail: office@rominvent.ro	DA
NICOLAE IOAN 93-22	CABINET INDIVIDUAL "INDEPENDENT PROPRIINI AGENT" București, sector 5, Str. Fabrica de chibrituri nr. 42 Tel: 021/3352938, GSM: 0722 610635	DA
NIȚĂ FLORINA 96-1083	OLTCHIM SA Râmnicu Vâlcea, Str. Uzinei nr. 1, jud. Vâlcea Tel: 0250/736101/1225, Fax: 0250/735030 e-mail: oltchim@oltchim.onix.ro	NU
NIȚU ION 2000-1204	CABINET INDIVIDUAL – NITU ION Constanta, bl. Tomis, nr.46, et.2, camera 26, Tel: 0241/512608, mobil: 0723317298	DA
OLTEANU CAMELIA 20 - 1189	ROMINVENT S.A. București, Str. Ermil Pangratti nr. 35,et.1, sector1, Tel: 021/2312515, 2312541, Fax: 021/2312550, 2312454, e-mail: office@rominvent.ro	DA

OPREA MARILENA 2003-1277	SD PETOSEVIC ROMANIA SRL București, Calea Victoriei nr.100, sc.1, ap.20, biroul 1, Tel: 021/3057996, Fax: 021/3145481, e-mail: moprea@petosevic.com, GSM: 0722259260	DA
OPROIU MARGARETA 92-8	CABINET M. OPROIU-CONSILIERE ÎN PROPRIETATE INTELECTUALĂ București, Str. Popa Savu, nr. 42, parter, sector 1, Tel : 021/2602834, 021/2602833, Fax : 021/2602836, 021/2602835, P.O.Box 2-229, e-mail : office@oproiu.ro	DA
OSIESCU TRAIAN 99-1138	OSTER – SOCIETATE CIVILA PROFESIONALA DE PROPRIETATE INDUSTRIALA Bucuresti, Str. Batiste nr.35, ap. 23, sector 2, cod 020935, Tel/Fax: 021/3147249 , GSM: 0723.177.236, traianosiescu@xnet.ro	DA
PALKO SORINA-IUSTINA 99-1150	AEROSTAR S.A. Str. Condorilor, nr. 9, Bacău Tel : 0234/175 070, Fax : 0234/ 172 023, e-mail : aerostar@aerostar.ro	NU
PANTILIMON MIHAI 2004 - 1337	BRANDYNAMICS S.R.L. Sat Varatec, comuna Agapia, nr.75, judetul Neamt, Tel/fax: 0233/791692	DA
PĂUÑEȚ ALEXANDRINA 2003- 1245	INTELLIA CONSULTING SRL Iasi, str. Petre Ispirescu, nr.3A, bl.A3, sc.B, ap.44 Tel: 0726737527, e-mail: intellia@gmail.com	DA
PEICIU ADRIANA 2003-1289	CABINET INDIVIDUAL PEICIU ADRIANA Bucuresti, str. Stefan cel Mare nr.230, Bl.46, ap.47, Tel/fax: 021/2360317, 2104132	DA
PETRACHE OCTAVIAN 20-1192	INTELECT S.R.L. Oradea, B-dul Dacia nr. 48, Bl. D10, Ap.3, OP 9- CP128, Tel 0259/153847, Fax:0259/268094 GSM: 0745 040831, e-mail: intelect@rdslink.ro	DA
PETRE DINU 2004 - 1367	CUNESCU, BALACIU & ASOCIATII CONSILIERE PROPRIETATE INDUSTRIALA Bucuresti, sector 3, str. Vulcan Judetu nr.13, Tel: 021/ 3275577, 3276633, 3274400; 0745605151, 0723339939; Fax: 021/ 3274310, dinu.petre@cbalaw.ro	DA
PETREA DANA MARIA 2003- 1223	CABINET M. OPROIU-CONSILIERE ÎN PROPRIETATE INTELECTUALĂ București, Str. Popa Savu, nr. 42, parter, sector 1, Tel : 021/2602834, 021/2602833, Fax : 021/2602836, 021/2602835, P.O.Box 2-229, e-mail : office@oproiu.ro	DA

PIOARU GRAȚIELA GEORGETA 97-1112	ROMPROSPER SERVIMPEX SRL București, Șos. Mihai Bravu nr. 294, bloc 6, sc. B, ap. 63, sector 3, Tel : 021/3222857, Fax :3207419, Mobil :0744654128 ;0744536405 e-mail :piva@hades.ro; piva@xnet.ro	DA
PIOARU RALUCA ANDREEA 99-56	ROMPROSPER SERVIMPEX SRL București, Șos. Mihai Bravu nr. 294, bloc 6, sc. B, ap. 63, sector 3, Tel : 021/3222857, Fax :3207419, Mobil :0744654128 ;0744536405 e-mail :piva@hades.ro; piva@xnet.ro	DA
POP CĂLIN RADU 96-50	CABINET ENPORA S.R.L. București, str. George Calinescu nr.52A, ap.1, 011694, Tel: 021 2300990; 031 1001634, Fax: 021 2302311; 031 1007927, pop@patents.ro	DA
POP MOTOGNA CLELIA 2004 - 1351	CONSTANTIN GHIȚA OFFICE SRL Timișoara, str. Take Ionescu nr. 24-28 sc. B, ap. 2, Tel/Fax: 0256/435976.; ghita@mail.dnttm.ro	DA
POP VIRGINIA DAISY 92-2	CABINET ENPORA S.R.L. București, str. George Calinescu nr.52A, ap.1, 011694, Tel: 021 2300990; 031 1001634, Fax: 021 2302311; 031 1007927, pop@patents.ro	DA
POPA CRISTINA 20-1193	ROMINVENT S.A. București, Str. Ermil Pangratti nr. 35, et. 1, sect. 1 Tel: 021/2312515, 2312541, Fax: 021/2312550, 2312454, e-mail: office@rominvent.ro	DA
POPESCU ANGELA 97-1103	ARIANA GRUP SRL Brasov, Str. Carpenului nr.3, bl.A4, ap.29, Tel :021/3243756 GSM : 0723051279, angela_intelect@yahoo.com	DA
POPESCU CODRUTA OCTAVIA 2004 - 1326	ARIANA AGENTIE DE PROPRIETATE INDUSTRIALĂ SRL Timisoara, str. Dr. Alexandru Martha nr.2, sc.B, ap.6, camera 2, Tel: 0722538766, c_popescu2000@yahoo.com	DA
POPESCU LAURENTIU HOREA 2004-1354	V&f IP CONSULTING SRL Bucuresti, Bd Camil Ressu, nr.27, bl.N1, ap.214, Tel: 021/3140200, Fax: 021/3140290, Mobil: 0744487223, popescul@vf.ro	DA
POPESCU LIVIA 2004-1312	CABINET POPESCU LIVIA Bucuresti, bd. Camil Ressu 27, bl.N1, ap.188 Tel: 021/3481010, liviap25@yahoo.com	DA
POPESCU RADU-ROMEO 2001-1207	CABINET POPESCU RADU ROMEO București, Bd. Corneliu Coposu nr. 3,bl.101,sc.3,et.4, ap.50, sector 3, GSM : 0722 510598, e-mail : rrpopescu@xnet.ro	DA

PUȘCAȘ NICOLAE IOSIF 2005- 1377	CABINET PROPRIETATE INDUSTRIALĂ PUȘCAȘ NICOLAE IOSIF București, str. Secerișului nr.25, sector 4, Tel/Fax : 021/ 332.73.88, Mobil: 0722.878.946	DA
PUȘCAȘU DAN 94-1056	LOYAL PARTNERS – AGENȚIE DE PROPRIETATE INTELECTUALĂ SRL Galați, Str.Brailei nr.210 bis, bl.C3B, ap.10 Tel/Fax: 0236/464847 ; GSM: 0722 744241; e-mail:loyal@geniusnet.ro	DA
RADU DANIELA 2003-1240	GRUP ROMET SA Șos. Brailei nr.15, Buzau Tel : 0238/710301 Fax : 0238/710300 GSM : 0745452268, danalex_r@yahoo.com	NU
RASKAI MARIA MAGDALENA 93-28	RASKAI M M BREVMARC CONSULT S.R.L. Dej, Str. Unirii, nr.3,BL.d8, ap.7, judetul Cluj, 405200, Tel/Fax: 0264/211847, GSM: 0742084050	DA
RAȚĂ ANDREI VLAD 2005 - 1381	RATZĂ ȘI RATZĂ SRL București, B-dul A.I. Cuza Nr. 52-54, Sect.1 Tel :021/2601348, Fax : 021/2601349 email : office@ratza-ratza.com, avr@ratza-ratza.com	DA
RĂDULESCU MELANIA STELA 95-36	ROMINVENT S.A. București, Str. Emil Pangratti nr. 35, et.1, sect.1 Tel: 021/2312515, Fax: 021/2312550 e-mail: office@rominvent.ro	DA
RĂDULESCU MIOARA 96-47	INVENTA - AGENTIE DE PROPRIETATE INTELECTUALA S.R.L. București, Bdul Corneliu Coposu, nr. 7, bl. 104, sc.2, etaj 1, ap.31, sector 3, Tel : 021/3200285, Tel/Fax : 021/3228325, inventa@mark-patent.ro	DA
RAȚĂ GRIGORE 92-3	RATZA SI RATZA SRL București, B-dul A.I. Cuza Nr. 52-54, Sect.1 Tel :021/2601348, Fax : 021/2601349 email : office@ratza-ratza.com, gregory@ratza-ratza.com	DA
ROBU MARICICA 99-1133	PETROTUB SA Str.Stefan cel Mare,Nr.246, Jud Neamț, Roman Tel: 0233/748201, Fax: 0233/748405	NU
ROMAN IOAN 99-1152	IAR S.A. GHIMBAV Brașov, Str. Aeroportului nr. 1, Tel: 0268/475269/1076,Fax: 0268/475287, Mobil :0745145535, e-mail: ioanry@yahoo.com	NU
ROȘU OANA NICOLETA 2004- 1330	AGRICOLA INTERNAȚIONAL SA Bacău, Calea Moldovei nr.94, Tel : 0234/ 577600, Fax: 0234/ 516573, Mobil: 0744838768, marketing@agricola.ro	NU

SECĂREANU DOINA MARIA 2003-1286	INVENTA - AGENTIE DE PROPRIETATE INTELECTUALA S.R.L. București, Bdul Corneliu Coposu, nr. 7, bl. 104, sc.2, etaj 1, ap.31, sector 3, Tel : 021/3200285, Tel/Fax : 021/3228325, e-mail : inventa@mark-patent.ro	DA
SOARE LILIANA 99-060	INVENTA - AGENTIE DE PROPRIETATE INTELECTUALA S.R.L. București, Bdul Corneliu Coposu, nr. 7, bl. 104, sc. 2, etaj 1, ap. 31, sector 3, Tel: 021/3200285, Fax: 021/3228325, inventa@mark-patent.ro	DA
SPRĂNCEANU NICOLAE 96-1097	"SPRĂNCEANU NICOLAE" AGENȚIE DE CONSULTANȚĂ ÎN PROPRIETATE INTELECTUALĂ ȘI TRANSFER DE TEHNOLOGIE Drobeta Turnu Severin Str. Gheorghe Ionescu Sisești nr. 96, bl.E2, sc.1, ap.8, Tel/Fax: 0252/311690; GSM:0721 796318 e-mail: NicolaeSprinceanu@yahoo.com	DA
STANCIU ADELINA 94-14	HARCOV A.P.I. SRL Sfântu Gheorghe, Jud Covasna Str. Nicolae Iorga nr. 61 bl. 10 E sc. B. ap.9 Tel. 0267/ 352 267, Mobil:0744435291	DA
STANCIU ION 94-1058	S.N.P. PETROM S.A.-SUCURSALA I.C.P.T. CAMPINA Jud. Prahova, Cămpina 105600, B-dul Culturii nr. 29, Tel:0244/334831, Fax: 0244/370323	NU
STĂNCESCU ALIN CRISTIAN 2003-1278	LEGAL BRAND S.R.L. București, Str. Nicolae Licăreț nr.1, bl.33, sc.C, ap.107,Tel: 0722607380, legal.brand@easynet.ro	DA
STĂNCESCU ANCA 20-1194	LEGAL BRAND S.R.L. București, Str. Nicolae Licăreț nr.1, bl.33, sc.C, ap.107,Tel: 0722674635, legal.brand@easynet.ro	DA
STIOPU NORICA 2003-1280	MOBILENIA SRL București, Șos. Pantelimon nr.161, sector 2, Tel : 021/2506270 Fax : 021/2507456 e-mail : norica.stiupu@mobilenia.com	NU
STOIAN IOAN 92-1008	AGENȚIE DE PROPRIETATE INDUSTRIALĂ ȘI TRANSFER TEHNOLOGIC "STOIAN IOAN" Roman, B-dul Republicii, bloc 46, sc. C, ap. 35, jud. Neamț, Tel/Fax: 0233/739441, GSM: 0745 643738	DA
STRECHE GHERGHINA 97-1116	S.N.P. PETROM S.A. București, Calea Victoriei nr. 109, sector 1, Tel: 021/2125001, Fax: 021/3138629 e-mail: gherghina.streche@petrom.com	NU

STURZA IOANA 99-59	CABINET M. OPROIU-CONSILIERE ÎN PROPRIETATE INTELECTUALĂ București, Str. Popa Savu, nr. 42, parter, sector 1, Tel : 021/ 2602833, 021/2602834, Fax : 021/2602836, 021/2602835, P.O.Box2-229, office@oproiu.ro	DA
STURZA OANA ALINA 2003- 1224	CABINET M. OPROIU-CONSILIERE ÎN PROPRIETATE INTELECTUALĂ București, Str. Popa Savu, nr. 42, parter, sector 1, Tel : 021/2602834, 021/2602833, P.O.Box 2-229 Fax : 021/2602836, 021/2602835, office@oproiu.ro	DA
SULIMAN MARIA- GABRIELA 99-1147	AGENȚIA NAȚIONALĂ A MEDICAMENTULUI București, Str. Av. Sănătescu nr. 48 Tel.: 021/2241710/369, Fax: 021/2243497 e-mail:mariasuliman @anm.ro	NU
SZENTE SĂNDOR 99-48	SZENTE SĂNDOR Odorheiu Secuiesc, str. Victoriei, nr. 41, bl. U6, et.1, ap. 4, județ Harghita, cod poștal 535600, Tel. /fax 0266/219143,e-mail: proofice@szente.ro	DA
ȘANTA VALENTINA 2003-1227	GEDEON RICHTER ROMANIA SA Tg.Mures, Str. Cuza Voda, nr. 99-105, Tel: 0265/233675, 0265/264067, Fax: 0265/268875, cod postal 540306 e-mail: vsanta@gedeon-richter.ro; office@gedeon-richter.ro	NU
ȘOVA DAN-EUGEN 93-1013	PIDES-CABINET DE PROPRIETATE INDUSTRIALĂ București, Str. Valea Buzăului, nr. 10, bl. G30, ap. 36, sector 3, Tel: 021/3455351 GSM: 0723708632 e-mail: sova@cna.ro	DA
ȘOVAR IOAN 95-32	CABINET DE PROPRIETATE INDUSTRIALĂ S.I. SRL Timișoara, Str. Moise Doboșan nr.110, cod 300600 Tel.0256/475105;GSM: 0722 984909, e-mail: ioan_sovar@yahoo.fr	DA
TĂRĂBÎC LUCIAN 20-1195	LUTARIS INTELPROT S.R.L. Timisoara, 300686, Str. Sirius nr.9, sc.A, ap.8, Tel/Fax: 0256/489301, Mobil: 0742143718, 0723319154, e-mail: qualitarium@qualitarium.ro	DA
TĂTARU DOINA 95-19	PERSOANĂ FIZICĂ Piatra Neamț, Str. Apele Minerale nr. 4, Tel: 0233/223602, e-mail: doina_tataru@msn.com	DA
TEODORESCU DAN MIHAI 92-11	INTEL PROPERTY CONSULT București, Str. Ion Măiorescu, nr.42A, sector 2, Tel: 021/6192276, Fax:021/2123364, GSM: 0744506010	DA

TEODORESCU MIHAELA 95-30	ROMINVENT S.A. București, Str. Emil Pangratti nr. 35, et.1, sect.1 Tel: 021/2312515, Fax: 021/2312550 e-mail: office@rominvent.ro	DA
TUDOR DANIELA 99-136	PHARMAPLANT BIOGALENICA SRL București Splaiul Unirii nr. 313 , Sector 3 Tel/Fax : 021/3464818; 3464808, GSM : 0745793189 e-mail:pharmaplant@ines.ro, daniela_tudor@pharmaplant.ro	NU
ȚOȚU IOAN 20-1196	N.P.C. S.R.L. Brasov, str. Alexandru cel Bun, nr.13, bl.E28, ap.7, cod 500025, OP 1 – CP 298, GSM: 0744520357, e-mail: totu@unitbv.ro	DA
ȚULUCA DOINA 96-48	INVENTA - AGENTIE DE PROPRIETATE INTELECTUALA S.R.L. București, Bdul Corneliu Coposu, nr. 7, bl. 104, sc.2, etaj 1, ap.31, sector 3, Tel : 021/3200285, Tel/Fax : 021/3228325, GSM :0744 339649, e-mail : inventa@mark-patent.ro	DA
ȚURCANU CONSTANTIN 92-10	INVENTA - AGENTIE DE PROPRIETATE INTELECTUALA S.R.L. București, Bdul Corneliu Coposu, nr. 7, bl. 104, sc.2, etaj 1, ap.31, sector 3, Tel : 021/3200285, Tel/Fax : 021/3228325,GSM : 0744 324510, e-mail : inventa@mark-patent.ro	DA
UDREA ELENA RODICA 94-25	OSTER – SOCIETATE CIVILA PROFESIONALA DE PROPRIETATE INDUSTRIALA Bucuresti, Str. Batiste nr.35, ap. 23, sector 2 Tel/Fax: 021/3147249, 0721254270, traianosiescu@xnet.ro	DA
VASILESCU RALUCA 95-37	CABINET M. OPROIU-CONSILIERE ÎN PROPRIETATE INTELECTUALĂ București, Str. Popa Savu, nr. 42, parter, sector 1, Tel : 021/2602834, 021/2602833, Fax : 021/2602836, 021/2602835, office@oproiu.ro	DA
VELCEA MARIAN 94-26	INVEL – AGENȚIE DE PROPRIETATE INDUSTRIALĂ București, str. Ion Ghica nr.3, ap.20 Fax: 021/4303542, GSM: 0723205048, 0788374511, e-mail: office@invel.ro	DA
VELICU ANCA 2003- 1275	CABINET ENPORA S.R.L. București, str. George Calinescu nr.52A, ap.1, 011694, Tel: 021 2300990; 031 1001634, Fax: 021 2302311; 031 1007927, pop@patents.ro	DA

VELȚAN LOREDANA 99-45	INVENTA - AGENTIE DE PROPRIETATE INTELECTUALA S.R.L. București, Bdul Corneliu Coposu, nr. 7, bl. 104, sc.2, etaj 1, ap.31, sector 3, Tel : 021/3200285, Tel/Fax :021/3228325,inventa@mark-patent.ro	DA
VIRGILIUS VASILACHE 2003-1228	EDIPLAST S.R.L. Tg. Mureș, Str. Măgurei nr.25, ap.2, 0744394036 Tel/Fax: 0265/263775,moniadef@artelecom.net	DA
VIȘOIU LILIAN CĂTĂLIN 2003-1246	CABINET DE PROPRIETATE INDUSTRIALĂ "VIȘOIU LILIAN CĂTĂLIN" București, Str. Alexandru Vlahuta nr.3, bl. M48, sc.A, ap.7, sector 3, Tel/Fax: 021/3207251, GSM: 0744480657,visoiucatalin@yahoo.com,	DA
VLAD CONSTANTIN 20-1199	VLAD CONSTANTIN Constanța, Bdul. 1 decembrie 1918 nr. 5, bl.F16, ap.34, Tel/Fax: 0241/625643, GSM: 0722 370300, e-mail: vlad@gmb.ro	DA
VOICU ALEXANDRA 92-5	A.G.V. - AGENȚIE DE PROPRIETATE INDUSTRIALĂ SRL București, B-dul Magheru, nr. 9, sc. 2, et.9, ap. 89, sector 1, PO BOX 22-246, Tel/Fax: 021/3153684, agv-office@xnet.ro	DA

Notă: Listele privind consilierii în proprietate industrială s-au tipărit conform datelor trimise de Camera Națională a Consilierilor în Proprietate Industrială, din România. Pentru relații suplimentare, vă rugăm să vă adresați doamnei ing. Doina Țuluca.

ORDIN nr. 03/15.01.2002

În temeiul art. 6, alin. 3 din HG nr. 573/07.09.1998 și a Deciziei Prim-Ministrului nr. 45/13.03.1998, Directorul General al Oficiului de Stat pentru Invenții și Mărci emite următorul:

ORDIN

Articol unic: Lista centrelor regionale, cuprinzând datele utile și instituțiile gazd, așa cum sunt prezentate în anexă, se publică în Buletinul Oficial de Proprietate Industrială, împreună cu prezentul Ordin.

Director General

ing. Gábor VARGA

CENTRE REGIONALE PENTRU PROMOVAREA PROPRIETĂȚII INDUSTRIALE ÎN ROMÂNIA, ÎNFIINȚATE ÎN TERITORIU CU SPRIJINUL OFICIULUI DE STAT PENTRU INVENȚII ȘI MĂRCI

Coordonator al Centrelor regionale de Promovare a Proprietății Industriale, din partea OSIM:

dl Florin Popa tel: (+40-21) 315.19.66, int. 318
 fax: (+40-21) 312.38.19
 e-mail: florin.popa@osim.ro
 tel. mobil: +40 723.330.752

BACĂU

- str. Libertății nr. 1, cod 600052, județul Bacău,
- tel: 0234 570010, int.130,146
- fax: 0234 571070
- mobil: 0744538409
- e-mail : camerabc@cciabc.ro; strategie@cciabc.ro
- www.cciabc.ro/departamente/crppi.php
- coordonator activitate Centru: dl Doru SIMOVICI - Președinte CCIA
- director centru: ing. Gh. GHIVNICI

BAIA MARE

- b-dul Independenței nr. 4B, Baia Mare, cod 430123, județul MARAMUREȘ
- tel/ fax : 0262 213753
- e-mail: crpppimm@bic.cdimm.org; sorin@bic.cdimm.org; carmen@bic.cdimm.org
- http://crpppimm.cdimm.org/
- coordonator: Nicolae DASCALESCU- Director CDIMM
- persoane de contact: ing. Sorin IANCU - director centru
 ing. Carmen NEACSU

BIHOR

- str. Roman Ciorogariu nr. 65, Oradea, cod 410009, C.P. 211, județul BIHOR
- tel: 0259 417807; 135104; 135202; 135017
- fax: 0259 47 0015
- e-mail : secretariat@ccibh.ro
- coordonator activitate Centru: dl Constantin BADEA, Director General CCIA Oradea
- persoană de contact: d-na Mihaela SECARA

BISTRIȚA-NĂSĂUD

- str. Petre Ispirescu nr. 15 A, Bistrița, cod 420081, județul BISTRIȚA-NĂSĂUD
- tel: 0263 230640; 230400; 210038
- fax. 0263 230640; 210039
- e-mail: office@ccibn.elcom.ro sau relatii@ccibn.elcom.ro
- Adresa pentru corespondență:
O. P. 1, C. P. 18, Bistrița 420081, județul BISTRIȚA-NĂSĂUD
- coordonator: dl Vasile BAR- Președinte CCIA Bistrița
- responsabil centru: dl ing. Daniel Cristian BALAN

BRĂILA

- str. Pensionatului nr. 3, C.P. 6-42, Brăila, cod 810245, județul BRĂILA
- tel/fax : 0239 613716; 613172; 614324
- tel:0239 612388
- e-mail: cciabr@brx.ssibr.ro
- coordonator: dl Ioan CHIRIACESCU, Director executiv CCIA
- responsabil centru: d-na ing. Anca VASILIU

BRAȘOV

- Adresa de vizitare și consultanță: Colina Universității, Corp I
- Adresa de corespondență: Brașov, cod 500500, județul BRAȘOV, O.P.1, C.P. 298
- tel: 0268 412921/196
- fax: 0268 476241
- e- mail: totu@unitbv.ro
- coordonator activitate Centru: dl Ioan TOTU, mobil: 0744 520357
- persoană de contact: d-na Simona HRITCU

CONSTANȚA

- str. Mircea cel Bătrân nr. 84, bloc MF1, cod 900658, județul CONSTANȚA
- tel: 0241 618475 ;619854;
- fax: 0241 619454
- e-mail: office@ccina.ro; drc@ccina.ro
- www.ccina.ro
- coordonator activitate Centru: dl C. JUGANARU - director executiv CCINA
- persoane de contact: d-na ing. Adriana BAROTHI (mobil 07222754416)
d-na cons. jurist Izabela CARSTEA

COVASNA

- Sediul ASIMCOV, str. Martinovics nr. 2, Sfântu Gheorghe, cod 520009, județul COVASNA O.P. 1, C.P. 167
- tel/fax: 0267 318152
- e-mail: stanciu@planet.ro
- coordonator: dl Miklos Levente BAGOLY- Președinte ASIMCOV
- responsabil centru: d-na Adelina STANCIU - telefon: 0744435291

CRAIOVA

- str. Libertății nr. 15, Corp Administrativ Universitate, camera 208-209, Craiova, cod 200583, județul DOLJ
- tel/fax 0251 134880
- e-mail: inventii@administrativ.ucv.ro
- e-mail: ghmanolea@em.ucv.ro
- www.central.ucv.ro/newwebpg/ciitt/CRPPI.htm
- coordonator: dl prof. univ. dr. Gheorghe MANOLEA - tel: 0744771432
- persoană de contact: ing. Diana PETRESCU

GALAȚI

- str. Mihai Bravu nr. 46, Galați, cod 800208, sediul Camerei de Comerț, județul GALAȚI
- tel: 0236 460312; 473580
- fax: 0236 460650
- e-mail: camcomin1@xnet.ro
- www.cciagl.xnet.ro
- coordonator: dl Dan Lilion GOGONCEA - Președinte CCIA Galați
- responsabil centru: dl Dumitru GHECENCO

IAȘI

- Universitatea Gheorghe Asachi, sediul Institutului Național de Inventică, b-dul CAROL nr. 3-5, C.P. 727- IAȘI - 3, cod 700506, județul IAȘI
- tel/fax: 0232 214763
- e-mail: bplaht@athena.mt.tuiasi.ro
- coordonator: dl prof. univ. dr. ing. Boris PLAHTEANU

SUCEAVA

- str. Universității nr. 15-17, Suceava, cod 720229, județul SUCEAVA
- tel: 0230 521506; 520099
- fax: 0230 520099; 521506
- e-mail: cci@suceava.iiruc.ro; ovidiudontu@cci.usv.ro
- coordonator: cons. jurist Ovidiu DONTU - Director General CCIA
- persoană de contact: ing. Sebastian PADURARU, tel. direct 0230 523587

TÂRGU MUREȘ

- Centrul Regional de Promovare a Protecției Proprietății Industriale
- str. Henri COANDĂ nr. 1, Târgu Mureș, cod 540045, județul MUREȘ
- tel: 0265269522
- fax: 0265263300
- e-mail: crpppi@rdslink.ro
- coordonator: dl dr. Octavian PLESA - Director General
- persoană de contact: dl dr. Octavian PLESA

TIMIȘ

- Sediul lucrativ: str. Piața Victoriei nr. 3, parter, sediu al CCIA Timiș, Timișoara, cod 300030, județul TIMIȘ
- tel: 0256 497136
- fax: 0256 219173
- e-mail: Aurelia.Chira@cciat.ro
- www.cciat.ro
- coordonator: dl Emil MATEESCU - Președinte CCIA
- responsabil centru: d-na Aurelia CHIRA, consilier; mobil: 0745422896

Colegiul de redacție

Dr. ing. Gheorghe Bucșă - *Șef Serviciu Desene și Modele Industriale*
Cristina-Maria Bararu - *Șef Serviciu Editură - Tipografie*
Mihaela Târcolea - *Consilier editorial*
Mihaela Uhr
Elena Graciov
Cristina Stamate - *Redactor responsabil BOPI - Secțiunea DMI*
Adriana Negoită - *Tehnoredactor*



Editare și tehnoredactare computerizată: **Editura OSIM®**

Coperta: *Cristina-Maria Bararu*

Tiparul executat sub comanda nr. 136/2005, la
Tipografia OFICIULUI DE STAT PENTRU INVENȚII ȘI MĂRCI, BUCUREȘTI

Inscripționat la: Tipografia O.S.I.M. sub comada nr. 140/28.11.2005

Dirrecția - Redacția - Administrația
OFICIUL DE STAT PENTRU INVENȚII ȘI MĂRCI
Str. Ion Ghica nr. 5, Sector 3, telefon: + 40 21 315.19.66;
fax: + 40 21 312.38.19
e-mail: office@osim.ro [http: www.osim.ro](http://www.osim.ro)
BUCUREȘTI - ROMÂNIA

Tehnoredactare și tipar: OFICIUL DE STAT PENTRU INVENȚII ȘI MĂRCI