

**OFICIUL DE STAT
PENTRU
INVENȚII ȘI MĂRCI**



**BULETIN OFICIAL
DE
PROPRIETATE
INDUSTRIALĂ**

**Secțiunea
DESENE ȘI MODELE INDUSTRIALE
(Design industrial)**

Nr. 1/2005

ROMANIA



OFICIUL DE STAT PENTRU INVENȚII ȘI MĂRCI

BULETIN OFICIAL DE PROPRIETATE INDUSTRIALĂ

**SECȚIUNEA DESENE ȘI MODELE INDUSTRIALE
(DESIGN INDUSTRIAL)**

1

Publicat la 28 ianuarie

© Toate drepturile sunt rezervate O.S.I.M. Această publicație nu va putea fi reprodusă în tot sau în parte, în nici un mod, fără autorizație prealabilă.

BULETIN OFICIAL DE PROPRIETATE INDUSTRIALĂ

Nr. 1

28 ianuarie 2005

**OFICIUL DE STAT
PENTRU INVENȚII ȘI MĂRCI**

Direcția-Redacția-Administrația

str. Ion Ghica nr.5, sector 3
telefon: + 4021.315.19.66
fax: + 4021.312.38.19
e-mail: office@osim.ro
e-mail: editura@osim.ro
[http:// www.osim.ro](http://www.osim.ro)

BUCUREȘTI - ROMÂNIA

ISSN-1223-7728

CUPRINS GENERAL

Prezentare BOPI	4
Coduri normalizate OMPI utilizate în BOPI	6
Cereri de înregistrare a desenelor și modelelor industriale depuse la O.S.I.M.	9
Lista cererilor de înregistrare a desenelor și modelelor industriale publicate, aranjate	
■ în ordinea crescătoare a numerelor de înregistrare	113
■ în ordinea alfabetică a solicitanților	120
Desenele și modelele industriale înregistrate în Registrul Național al desenelor și modelelor industriale (DMI), conform hotărârii comisiei de specialitate a O.S.I.M	
■ DMI depuse pe cale internațională.	135
■ DMI depuse pe cale națională.	143
Lista cererilor de desene și modele industriale respinse conform hotărârii comisiei de specialitate a O.S.I.M.	153
Mențineri în vigoare	157
Lista certificatelor de înregistrare a desenelor și modelelor industriale reînnoite și perioada de valabilitate	161
Modificări în situația juridică	165
Erate	169
Materiale de informare și documentare din domeniul proprietății industriale:	
■ Ordinul nr.157/24.07.1997 privind lista agențiilor specializate în proprietate industrială și a consilierilor în proprietate industrială	173
■ Ordinul nr. 03/15.01.2003 Centre regionale pentru promovarea proprietății industriale în România	205

SOMMAIRE

Présentation du BOPI	4
Codes normalisés de l'OMPI utilisés dans BOPI	6
Demandes d'enregistrement des dessins et des modèles industriels déposées à l'OSIM	9
Liste des demandes d'enregistrement des dessins et des modèles industriels publiées,	
■ ordonnée selon l'ordre croissant des numéros de l'enregistrement	113
■ ordonnée selon l'ordre alphabétique des déposants	120
Dessins et modèles industriels enregistrés au Registre National des Dessins et des Modèles Industriels (DMI) conformément à la décision de la Commission de Spécialité de l'Office d'Etat pour les Inventions et les Marques	
■ DMI déposés par voie internationale	135
■ DMI déposés par voie nationale	143
Liste des demandes d'enregistrement refusées conformément à la décision de la Commission de Spécialité de l'Office d'Etat pour les Inventions et les Marques	153
Maintien en vigueur	157
Liste des certificats d'enregistrement des dessins et modèles industriels renouvelés et leur période de validité	161
Modifications dans la situation juridique du titulaire	165
Erates	169
Documents concernant l'information et la documentation dans le domaine de la propriété industrielle:	
■ Arrêté no. 157/24.07.1997 concernant les agences spécialisées en propriété industrielle et les conseillers en propriété industrielle	173
■ Arrêté no. 3/2002 Centres régionaux pour la promotion de la propriété industrielle en Roumanie	205

CONTENTS

Introducing BOPI	4
WIPO normalised codes used in BOPI	6
Applications of registration of industrial designs filed at OSIM	9
List of the applications of registration of published industrial designs arranged	
■ in breeder succession of registration numbers	113
■ In alphabetical order of the depositors	120
Industrial designs registered in the National Register of Industrial Designs (DMI) according to the decision of the State Office for Inventions and Trademarks design commission	
■ DMI deposited on international way	135
■ DMI deposited on national way	143
List of the applications of registration applications refused with the decision of the State Office for Inventions and Trademarks design commission	153
Maintenance in force	157
List of certificates for registration of the renewed industrial designs and their period of validity	161
Changes in the owner's legal status	165
Erratum	169
Information and searching materials in industrial property field:	
■ 157/24.07.1997 decision concerning the list of industrial property, specialised agencies and of industrial property attorneys	173
■ Decision no. 3/2002 Regional centres for the promotion of property in Romania	205

În Buletinul Oficial de Proprietate Industrială, cererile de înregistrare a desenelor și modelelor industriale depuse la O.S.I.M. - Serviciul Desene și Modele Industriale, pentru care s-au constituit depozite reglementare, se publică în ordinea claselor:

- CLASA 01** - Produse alimentare
- CLASA 02** - Articole de îmbrăcăminte și mercurie
- CLASA 03** - Articole de voiaj, cutii, umbrele și obiecte personale, necuprinse în alte clase
- CLASA 04** - Perii
- CLASA 05** - Articole textile neconfeționate, materiale din fibre sintetice sau naturale
- CLASA 06** - Mobilier
- CLASA 07** - Articole de menaj, necuprinse în alte clase
- CLASA 08** - Articole și utilaje casnice de metal
- CLASA 09** - Ambalaje și recipiente pentru transportul sau păstrarea mărfurilor
- CLASA 10** - Ceasornicărie și alte instrumente de măsură, instrumente de control și de semnalizare
- CLASA 11** - Obiecte ornamentale
- CLASA 12** - Mijloace de transport și de ridicat
- CLASA 13** - Aparate de producere, distribuție și transformare a energiei electrice
- CLASA 14** - Aparate de înregistrare, de telecomunicații și prelucrare a informațiilor
- CLASA 15** - Mașini necuprinse în alte clase
- CLASA 16** - Articole fotografice, cinematografice sau optice
- CLASA 17** - Instrumente muzicale
- CLASA 18** - Imprimerie și mașini de birou
- CLASA 19** - Papetărie, articole de birou, materiale pentru arte, învățământ
- CLASA 20** - Echipamente pentru vânzare și publicitate, semne luminoase, indicatoare
- CLASA 21** - Jocuri, jucării, corturi și articole de sport
- CLASA 22** - Arme, articole pirotehnice, articole pentru vânatoare, pescuit sau distrugerea animalelor dăunătoare
- CLASA 23** - Instalații pentru distribuția fluidelor, instalații sanitare de căldură, de ventilație și condiționare a aerului, combustibili solizi
- CLASA 24** - Medicină și laboratoare
- CLASA 25** - Construcții și elemente de construcții
- CLASA 26** - Aparate de iluminat
- CLASA 27** - Tutun și articole pentru fumători
- CLASA 28** - Produse farmaceutice sau cosmetice, articole și instrumente pentru toaletă
- CLASA 29** - Dispozitive și echipamente contra incendiilor, pentru prevenirea accidentelor sau salvare
- CLASA 30** - Articole pentru îngrijirea sau întreținerea animalelor
- CLASA 31** - Mașini și aparate pentru prepararea mâncărurilor și a băuturilor, necuprinse în alte clase
- CLASA 99** - Diverse

* Conform Aranjamentului de la Locarno, din 8 octombrie 1968, revizuit în 1998.

CONDIȚII DE VÂNZARE A
BULETINULUI OFICIAL DE PROPRIETATE INDUSTRIALĂ

Buletinul Oficial de Proprietate Industrială se poate obține de la **Oficiul de Stat pentru Invenții și Mărci**, str. Ion Ghica nr. 5, sector 3, București.

- Relații despre condițiile anuale de abonare le puteți obține de la O.S.I.M., telefon +4021.315.19.66, +4021315.19.64, +4021314.59.66, +4021314.59.54, interior 203 sau 275.
- Prețul unui abonament la publicația BOPI- Invenții este de 3.500.000 lei.
- Prețul unui exemplar individual este de 350.000 lei/număr, în limita stocurilor disponibile.
- În cazul în care vor interveni modificări ale prețurilor, acestea vor fi anunțate.

- Începând cu data de 1 septembrie 2004, contul OSIM, este:
- IBAN RO 89TREZ 7005025XXX000278, Direcția de Trezorerie și Contabilitate Publică a Municipiului București (DTCPMB).

- Începând cu data de 1 septembrie 2004, conturile OSIM de la Banca Comercială Română, Sucursala Doamnei, sunt:

- cont dolari USA - IBAN RO29RNCB5025000007740002
- cont Euro - IBAN RO61RNCB5025000007740008
- cont Franci elvețieni - IBAN RO45RNCB5025000007740005

Programul de lucru cu publicul al Registraturii O.S.I.M. este următorul:

- luni - joi: 8,30 - 16,00
- vineri: 8,30 - 13,30

CERERI DE ÎNREGISTRARE A DESENELOR ȘI MODELELOR INDUSTRIALE DEPUSE

(conform Legii nr. 129/29.12.1992 privind protecția
Desenelor și Modelelor Industriale)

În cuprins, sunt publicate cererile pentru care s-a cerut protecția în România, inclusiv cele conform Aranjamentului de la Haga, pentru care România a fost desemnată, și care au fost publicate în Buletinul Internațional de Desene și Modele Industriale.

Publicarea cererilor internaționale în Buletinul Oficial de Proprietate Industrială se face gratuit, cuprinzând doar datele bibliografice și nu produce efecte juridice, scopul fiind informarea persoanelor interesate.

*

*

*

The applications requestius protection of industrial designs in Romania are published, the anes under the Hagne Agreement for which Romania has been designated included which applications have been published in the International Bulletin of Industrial Designs.

Publication of international applications in the Official Bulletin of Industrial Property is free of charge and only comprises the bibliographic data and produces no legal effects, its aim being that of informing the interested persons.

Extras din codurile normalizate ale Organizației Mondiale de Proprietate Intelectuală - OMPI - (norma ST3) referitoare la organizațiile internaționale și țările care eliberează sau înregistrează titluri de proprietate industrială și care se regăsesc frecvent în Buletinul Oficial de Proprietate Industrială (lista este actualizată de OMPI, în 2004).

AD - Andora	EE - Estonia	KM - Comore (Insule)	RO - România
AE - Emiratele Arabe Unite	EG - Egipt	KN - Saint Kitts și Nevis	RU - Federația Rusă
AF - Afganistan	EH - Sahara Occidentală ³	KP - Republica Populară Democrată Coreea	RW - Ruanda
AG - Antigua și Barbuda	EM - Oficiul pentru Armonizarea Pieței Interne (Mărci și Modele Industriale) (OHIM)	KR - Republica Coreea	SA - Arabia Saudită
AI - Anguilla	EP - Oficiul European de Brevete (OEB) ⁽¹⁾	KW - Kuweit	SB - Insulele Salomon
AL - Albania	ER - Eritreea	KY - Insulele Caimane	SC - Seychelle
AM - Armenia	ES - Spania	KZ - Kazahstan	SD - Sudan
AN - Antilele Olandeze	ET - Etiopia	LA - Laos (Republica Democrată)	SE - Suedia
AO - Angola	FI - Finlanda	LB - Liban	SG - Singapore
AP - Organizația Regională Africană de Proprietate Industrială (ARIPO) ¹	FJ - Fidji	LC - Santa Lucia	SH - Sfânta Elena
AR - Argentina	FK - Insulele Falkland (Malvine)	LI - Lichtenstein	SI - Slovenia
AT - Austria	FO - Insulele Feroe	LK - Sri Lanka	SK - Republica Slovacă
AU - Australia	FR - Franța	LR - Liberia	SL - Sierra Leone
AW - Aruba	GA - Gabon	LS - Lesotho	SM - San-Marino
AZ - Azerbaidjan	GB - Anglia	LT - Lituania	SN - Senegal
BA - Bosnia-Herzegovina	GC - Oficiul de Brevete al Consiliului de Cooperare pentru Statele Arabe din Golf (GCC)	LU - Luxemburg	SO - Somalia
BB - Barbados	GD - Grenada	LV - Letonia	SR - Suriname
BD - Bangladesh	GE - Georgia	LY - Libia	ST - Sao Tomee și Principe
BE - Belgia	GH - Ghana	MA - Maroc	SV - Salvador
BF - Burkina Faso	GI - Gibraltar	MC - Monaco	SY - Siria
BG - Bulgaria	GL - Groelanda	MD - Republica Moldova	SZ - Elveția
BH - Bahrein	GM - Gambia	MG - Madagascar	TC - Insulele Turques și Caïques
BI - Burundi	GN - Guineea	MK - Macedonia	TD - Ciad
BJ - Benin	GQ - Guineea Ecuatorială	ML - Mali	TG - Togo
BM - Bermude	GR - Grecia	MM - Mianmar	TH - Thailanda
BN - Brunei Darussalam	GS - Georgia de Sud și Insulele Sandwich	MN - Mongolia	TJ - Tajikistan
BO - Bolivia	GT - Guatemala	MO - Macao	TL - Timor - Leste
BR - Brazilia	GW - Guineea-Bissau	MP - Insulele Mariana de Nord	TM - Turkmenistan
BS - Bahamas	GY - Guiana	MR - Mauritania	TN - Tunisia
BT - Bhutan	HK - Hong-Kong	MS - Montserrat	TO - Tonga
BV - Insula Bouvet	HN - Honduras	MT - Malta	TR - Turcia
BW - Botswana	HR - Croația	MU - Maurice	TT - Trinidad-Tobago
BX - Oficiul pentru Mărci Înregistrate, din Benelux (BBM) și Oficiul pentru Modele Industriale, din Benelux (BBDM) ²	HT - Haiti	MV - Maldive	TV - Tuvalu
BY - Belarus	HU - Ungaria	MW - Malawi	TW - Taiwan (Provincie Chineză)
BZ - Belize	IB - Biroul Internațional al Organizației Mondiale de Proprietate Industrială (OMPI) ³	MX - Mexic	TZ - Republica Unită a Tanzaniei
CA - Canada	ID - Indonezia	MY - Malaezia	UA - Ucraina
CD - Republica Democrată Congo	IE - Irlanda	MZ - Mozambic	UG - Uganda
CF - Republica Centrafricană	IL - Israel	NA - Namibia	US - Statele Unite ale Americii
CG - Congo	IN - India	NE - Niger	UY - Uruguay
CH - Elveția	IQ - Irak	NG - Nigeria	UZ - Uzbekistan
CI - Coasta de Fildeș	IR - Iran (Republica Islamică)	NI - Nicaragua	VA - Saint-Siège
CK - Insulele Cook	IS - Islanda	NL - Olanda	VC - Saint Vincent et Grenadines
CL - Chile	IT - Italia	NO - Norvegia	VE - Venezuela
CM - Camerun	JM - Jamaica	NP - Nepal	VG - Insulele Virgine Britanice
CN - China	JO - Iordania	NR - Nauru	VN - Vietnam
CO - Columbia	JP - Japonia	NZ - Noua Zeelandă	VU - Vanuatu
CR - Costa Rica	KE - Kenia	OA - Organizația Africană de Proprietate Intelectuală (OAPI) ⁽¹⁾	WO - Organizația Mondială de Proprietate Intelectuală (OMPI) (Biroul Internațional) ⁽⁵⁾
CU - Cuba	KG - Kirghistan	OM - Oman	WS - Samoa
CV - Insulele Capului Verde	KH - Cambodgia	PA - Panama	YE - Yemen
CY - Cipru	KI - Kiribati	PE - Peru	YU - Serbia și Muntenegru
CZ - Republica Cehă		PG - Papua - Noua Guinee	
DE - Germania ⁴		PH - Filipine	
DJ - Djibouti		PK - Pakistan	
DK - Danemarca		PL - Polonia	
DM - Dominique		PT - Portugalia	
DO - Republica Dominicană		PW - Insulele Palau	
DZ - Algeria		PY - Paraguay	
EA - Organizația Euroasiatică a Brevetului ⁽¹⁾		QA - Qatar	
EC - Ecuador			

- Organizații interguvernamentale (oficii regionale de brevete) ce acționează în folosul anumitor State Contractante, în cadrul PCT (Tratatul de Cooperare în domeniul brevetelor). În cazul Oficiului European de Brevete, acționează, de asemenea, ca Autoritate Internațională de Cercetare și Autoritate Internațională de Examinare Preliminară, în cadrul PCT.
- Oficiul de Mărci Înregistrate și Oficiul de Modele Industriale, din Benelux au înlocuit oficiile naționale din Belgia, Luxemburg și Olanda, în ceea ce privește acțiunile referitoare la mărci și modele industriale.
- În bazele de date electronice ale Registrului Internațional de Mărci, Biroul Internațional al OMPI folosește următoarele coduri adiționale, diferite de codurile active ale Standardului ST.3: "DD" pentru a desemna Germania fără teritoriul care, înainte de 3 octombrie, 1990, a constituit Republica Federală Germania; "DT" pentru a desemna Germania fără teritoriul care, înainte de 3 octombrie, 1990, a constituit Republica Democrată Germania.
- Nume provizorii.
- Codul "WO" este utilizat în legătură cu publicarea internațională sub PCT (Tratatul de Cooperare în domeniul brevetelor) (PCT), a cererilor internaționale, înregistrate la orice Oficiu receptor, membru PCT., dar, în aceeași măsură, și în legătură cu publicarea depozitelor modelelor industriale, în cadrul Acordului de la Haga privind Depozitul Internațional al Modelelor Industriale. În această privință, referirea se face la codul INID (33) acordat în Standardele WIPO ST.9 și ST.80. Codul "WO" este, de asemenea, potrivit pentru a fi folosit în ceea ce privește înregistrarea internațională a mărcilor, în cadrul Acordului de la Madrid și al Protocolului de la Madrid privind înregistrarea internațională a mărcilor. Codul "IB" este folosit în ceea ce privește primirea cererilor internaționale, în cadrul PCT, înregistrate de Biroul Internațional al OMPI, având și rolul de Oficiu receptor, membru PCT.

**CERERI DE ÎNREGISTRARE A
DESENELOR ȘI MODELELOR INDUSTRIALE
DEPUSE LA O.S.I.M.**

CODURILE INID ale cererilor de certificat de înregistrare a desenelor și modelelor industriale au următoarea semnificație:

- (21) Numărul depozitului național:
- (22) Data depozitului național:
- (43) Data publicării:
- (71) Numele și adresa solicitantului:
- (74) Numele și adresa mandatarului:
- (72) Numele autorului:
- (54) Denumirea desenului/modelului:
- (28) Numărul de desene/modele:
- (51) LOC (7) CI:
- (57) Descrierea desenului/modelului:
- (80)*Numărul de depozit internațional conform Aranjamentului de la Haga:
 - Data înregistrării internaționale:
 - Data publicării internaționale:
- (30) Prioritate invocată:
- (33) Țara:
- (32) Data:
- (31) Numărul:

* Depozit internațional înregistrat conform Aranjamentului de la Haga, la care România a fost desemnată, publicat în Buletinul Internațional de Desene și Modele, care poate fi consultat, integral inclusiv reprezentările grafice, la Oficiul de Stat pentru Invenții și Mărci. Procurarea Buletinului Internațional de Desene și Modele se poate face prin abonament la Biroul Internațional O.M.P.I. - Geneva, Elveția.

**CERERI DE ÎNREGISTRARE A DESENELOR ȘI MODELELOR INDUSTRIALE,
DEPUSE LA O.S.I.M.**

În cuprins, sunt publicate toate cererile de înregistrare a desenelor și modelelor industriale, depuse la Oficiul de Stat pentru Invenții și Mărci - Serviciul Desene și Mmodele Industriale, pentru care s-au constituit depozite reglementare în lunile iulie, august, septembrie, octombrie, noiembrie, decembrie 2004 (cu excepția cererilor pentru care nu s-au achitat taxele legale sau sunt incomplete). **Având în vedere art. 37 din Legea nr. 129/29.12.1992 republicată**, pentru aceste cereri publicate, **persoana fizică sau persoana juridică** îndreptățită la eliberarea certificatului **beneficiază, provizoriu, de aceleași drepturi conferite titularului**, în conformitate cu prevederile **art. 33**, până la eliberarea certificatului de înregistrare, cu excepția cazurilor în care cererea de înregistrare a fost respinsă sau retrasă.

Publicarea cererilor internaționale în Buletinul Oficial de Proprietate Industrială - Secțiunea desene și modele industriale (design industrial) **se face gratuit, cuprinzând doar datele bibliografice și nu produce efecte juridice**, scopul fiind informarea persoanelor interesate. Depozitele internaționale înregistrate conform Aranjamentului de la Haga, la care România a fost desemnată, sunt publicate în Buletinul de Desene și Modele Internaționale. Procurarea Buletinului de Desene și Modele Internaționale se poate, face prin abonament, la Biroul Internațional O.M.P.I. - Geneva, Elveția.

Publicarea datelor bibliografice a depozitelor se va face în ordinea crescătoare a claselor și subclaselor, conform Clasificării internaționale pentru desene și modele industriale (ediția a VII-a), conform Aranjamentului de la Locarno.

Dacă **mai multe depozite au aceeași clasă și subclasă**, publicarea datelor bibliografice se va face în **ordinea numărului de înregistrare**.

În conformitate cu **art. 24 din Legea nr. 129/29.12.1992**, **orice persoană interesată poate face opoziții** privind înregistrarea desenului sau modelului industrial, **în termen de 3 luni de la data publicării acestuia**.

În prezentarea cererilor de înregistrare a desenelor și modelelor industriale se folosesc codurile INID și codurile țărilor, ale căror semnificație este dată la pag. 6 și 8.

CLASA 01 - PRODUSE ALIMENTARE

(21) f 2004 1261; (22) 02.12.2004; (43) 29.01.2005; (71) S.C. Dobrun S.A., str. Dobrun nr.1,Sibiu, SB 550170 1798; (72) Poenariu Daniela; (54) **PRODUSE DE PANIFICAȚIE**; (28) 4; (51) **01-01**

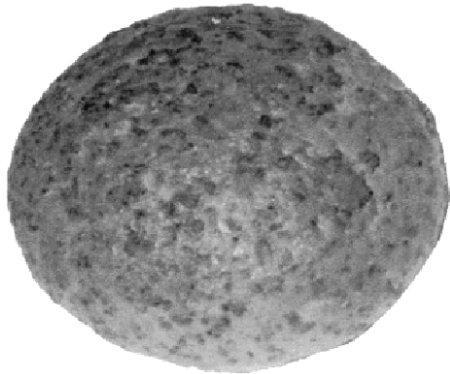

(21) f 2004 1261 - 1

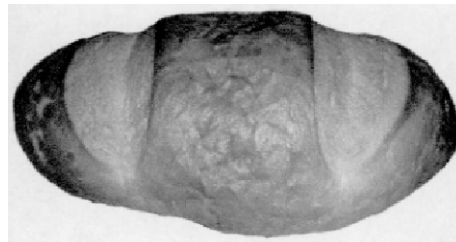

(21) f 2004 1261 - 4

(21) f 2004 1156; (22) 08.11.2004; (43) 29.01.2005; (71) S.C. Dobrun S.A., str. Dobrun nr.1,Sibiu, SB 550170 1798; (72) Poenariu Daniela; (54) **PASTE FĂINOASE**; (28) 1; (51) **01-01**

Reprezentarea grafică se găsește la pagina 95



(21) f 2004 1261 - 2

(21) f 2004 1146; (22) 01.11.2004; (43) 29.01.2005; (71) S.C. Magnolia & Mihai S.R.L., str. Principală nr.33, Lucăceni, SM 1695; (74) **S.C. Inventa - Agenție Universitară De Inventică S.R.L.**, Corneliu Coposu 7, bl. 104, sc.2, et. 1, ap. 31, sector 3, B 7000, București; (72) Țimerman Cristian; (54) **PIZZA**; (28) 3; (51) **01-04**



(21) f 2004 1261 - 3



(21) f 2004 1146 - 1

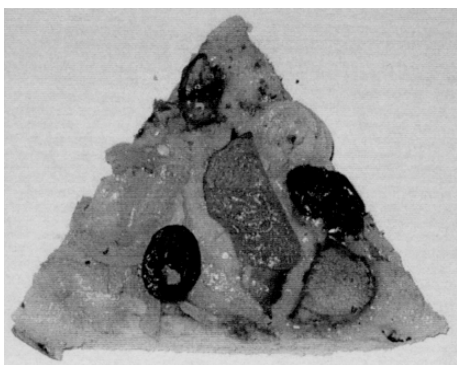

(21) f 2004 1146 - 2

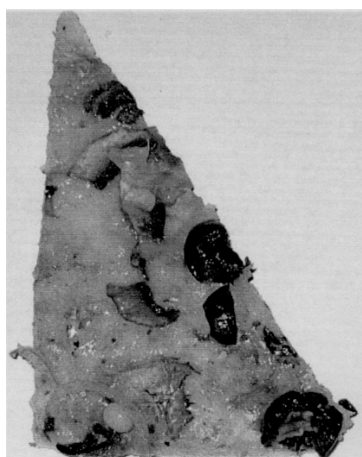

(21) f 2004 1146 - 3

CLASA 02 - ARTICOLE DE ÎMBRĂCĂMINTE ȘI MERCERIE

(21) f 2004 0729; (22) 13.05.2004; (43) 29.01.2005; (71) Heaume Activites S.A., 166, Route De Lossy, Lossy, Ch 1782 1640; (74) **Cabinet Netter**, Avenue Hoche nr.36, F 75008, Paris; (72) Finquel Michel; (54) **CASCĂ PENTRU ECHITAȚIE**; (28) 1; (51) 02-03; (80) **DM/065 379**, 13.05.2004, 30.06.2004; (30) FR/26.11.2003/03 5744;

(21) f 2004 0962; (22) 20.07.2004; (43) 29.01.2005; (71) Swatch Ag, Rue Jakob Stampfli Nr 94, Bienne, Ch 2502 1527; (74) **The Swatch Group Ag**, Faubourg du Lac No.6, Ch 2502, Bienne; (72) Nicolas Barth-Nussbaumer; (54) **BUTONI DE MANSETA**; (28) 2; (51) 02-07; (80) **DM/065 606**, 20.07.2004, 31.08.2004

CLASA 04 - PERII

(21) f 2004 1053; (22) 14.10.2004; (43) 29.01.2005; (71) Glaxosmithkline Consumer Healthcare GmbH&co.kg, Bussmatten 1, Buehl(baden), D 77815 1706; (74) **S.C. Rominvent S.A.**, str. Ermil Pangratti nr. 35, et. 1, sector 1, B 011882, București; (72) Andrea Bantleon; CHRISTOPH GEIBERGER; Klaus Reinbold; (54) **PERIUȚĂ DE DINȚI**; (28) 1; (51) 04-02; (30) GB/15.04.2004/3016964;



(21) f 2004 1053 - 1.1



(21) f 2004 1053 - 1.2



(21) f 2004 1053 - 1.3



(21) f 2004 1053 - 1.4



(21) f 2004 1053 - 1.5

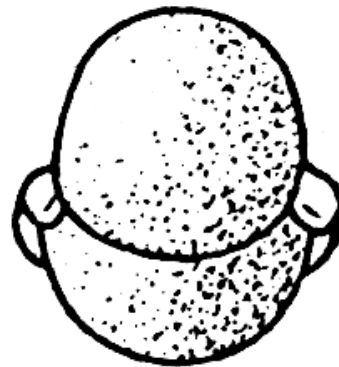

(21) f 2004 1053 - 1.6

(21) f 2004 0934; (22) 04.02.2004; (43) 29.01.2005; (71) Trisa Holding Ag, Kantonstrasse, Triengen, CH 6234 890; (74) **Patentanwalte Schaad, Balass Menzi & Partner Ag.**, Dufourstrasse nr. 101, CH 8034, Zurich; (72) Armin Scheu; (54) **PERIUȚE DE DINȚI**; (28) 2; (51) **04-02**; (80) **DM/065 566**, 04.02.2004, 31.08.2004

(21) f 2004 0935; (22) 04.02.2004; (43) 29.01.2005; (71) Trisa Holding Ag, Kantonstrasse, Triengen, CH 6234 1373; (74) **Patentanwalte Schaad, Balass Menzi & Partner Ag.**, Dufourstrasse nr. 101, Ch 8034, Zurich; (72) Martin Zwimpfer; (54) **PERIUȚE DE DINȚI**; (28) 2; (51) **04-02**; (80) **DM/065 567**, 04.02.2004, 31.08.2004

**CLASA 05 - ARTICOLE TEXTILE NECONFECTIONATE,
MATERIALE DIN FIBRE SINTETICE
SAU NATURALE**

(21) f 2004 0725; (22) 16.03.2004; (43) 29.01.2005; (71) Westfälische Textil-Ges.Klingenthal & Co.mbh, Franz-kleine-strasse Nr. 21-25,Salzkotten, D 33154 1; (54) **ȚESĂTURI**; (28) 40; (51) 05-05; (80) DM/065 337, 16.03.2004, 30.06.2004



(21) f 2004 1144 - 1.1

(21) f 2004 0831; (22) 21.06.2004; (43) 29.01.2005; (71) Breger Emballges (Societe Par Actions Simpliffee), 9, Rue Pasquier, Paris, F 75008 EM; (74) **Bureau D.A. Casalonga-Josse**, 8, Avenue Percier, F 75008, Paris; (54) **AMBALAJ**; (28) 1; (51) 05-06; (80) DM/065 524, 21.06.2004, 30.07.2004; (30) EM/18.05.2004/179221-0002;



(21) f 2004 1144 - 1.2

CLASA 06 - MOBILIER.

(21) f 2004 1144; (22) 01.10.2004; (43) 29.01.2005; (71) S.C.Racole Exim - S.R.L., str. Vasile Pârvan nr. 25, Bacău, BC 1652; (72) Răducan Constantin; (54) **MOBILĂ TAPIȚATĂ**; (28) 2; (51) 06-01;

(57) **model 1** - Reprezintă un fotoliu extensibil, distinct prin alternanță simetrică de tapițerie uni și colorată, aceasta fiind dispusă central pe spătar, saltea și lateralele brațelor, care au forme curbe înclinate spre exterior. Noutatea o reprezintă și 3 piese din lemn, arcuite, sculptate și lăcuite în contrast, aplicate pe părțile frontale ale brațelor și la bază. **model 2** - Reprezintă o canapea extensibilă, cu o tapițerie uni și colorată, dispusă simetric, astfel că pe spătar sunt 3 suprafețe colorate, trapezoidale, cu bazele mari sus arcuite și unite, pe un fond uni, saltea și brațele fiind colorate. Frontal, pe laterale și la bază, sunt aplicate 5 piese din lemn, în formă de "S", sculptate, lăcuite.

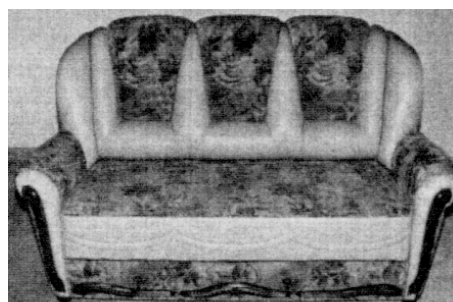

(21) f 2004 1144 - 2.1

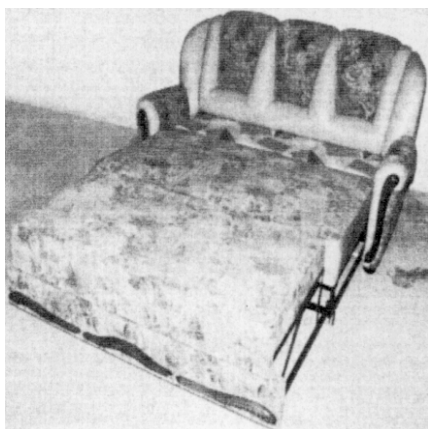

(21) f 2004 1144 - 2.2

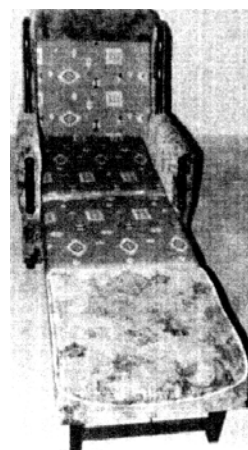

(21) f 2004 1145 - 1.2

(21) f 2004 1145; (22) 01.10.2004; (43) 29.01.2005; (71) S.C.Racole Exim - S.R.L., str. Vasile Pârvan nr. 25, Bacău, BC 1652; (72) Răducan Constantin; (54) **MOBILĂ TAPIȚATĂ**; (28) 2; (51) **06-01**;

(57) **model 1** - Reprezintă un fotoliu extensibil, tapițat, cu marginile spătarului și saltelei, rotunjite și încadrate de două "brațe", cu umerii și extremitățile frontale conturate de 4 piese din lemn, sculptate și lăcuite în contrast. **model 2** - Reprezintă o canapea extensibilă, tapițată, în care spătarul și salteaua sunt încadrate de două "brațe", care au aplicate pe "umeri" și frontal, 4 piese din lemn, arcuite, sculptate și lăcuite în contrast, cu o saltea netedă, atât strânsă, cât și desfășurată.

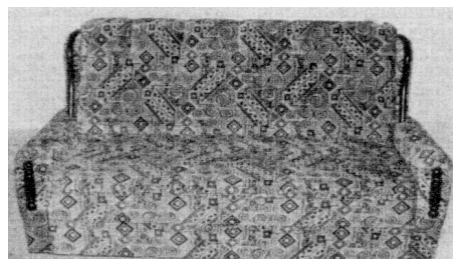

(21) f 2004 1145 - 2.1



(21) f 2004 1145 - 1.1



(21) f 2004 1145 - 2.2

(21) f 2004 0821; (22) 13.02.2004; (43) 29.01.2005; (71) Confort S.R.L., Firma De Producție Și Comerț, str. Mesager nr. 19, Chișinău, MD 2069 1677; (72) Bors Pavel; CRAPACIOVA TATIANA; (54) **CANAPELE ȘI FOTOLII**; (28) 41; (51) **06-01**; (80) **DM/065 461**, 13.02.2004, 30.07.2004

GL 800223 1596; (72) Ignat Nicolae; TUDORAN ȘTEFAN; (54) **DULAP METALIC NEECHIPAT**; (28) 1; (51) **06-04**

(21) f 2004 0822; (22) 18.03.2004; (43) 29.01.2005; (71) Natuzzi S.p.a., Corso Cavour nr.51, Bari, I 70121 1066; (72) Pasquale Natuzzi; (54) **CANAPELE ȘI FOTOLII**; (28) 35; (51) **06-01**; (80) **DM/065 476**, 18.03.2004, 30.07.2004; (30) IT/23.09.2003/BA03O000009;

(21) f 2004 0823; (22) 06.02.2004; (43) 29.01.2005; (71) Ort Joint-Stok Company, Kr. Sarafov, str. Sofia, Bg-1421 199; (74) **Iskra Cristova & Partners**, Lyublien Karavelov No.20, BG 1421, Sofia; (72) Milinov Illian Vladimirov; (54) **SCAUN RABATABIL, TRANSFORMABIL ÎN BIROU**; (28) 3; (51) **06-01, 03**; (80) **DM/065 482**, 06.02.2004, 30.07.2004; (30) BG/08.08.2004/6988;

(21) f 2004 0830; (22) 13.04.2004; (43) 29.01.2005; (71) Altona S.A., Rue Pasteur nr.14, Brie Comte Robert, F 77170 1; (54) **MOBILIER ȘI MOTIVE DECORATIVE PENTRU MOBILIER**; (28) 21; (51) **06-01, 03, 04, 06**; (80) **DM/065 516**, 13.04.2004, 30.07.2004

(21) f 2004 0971; (22) 08.09.2004; (43) 29.01.2005; (71) S.C. Spiact Galați S.R.L., str. Moruzzi nr.19, Galați,

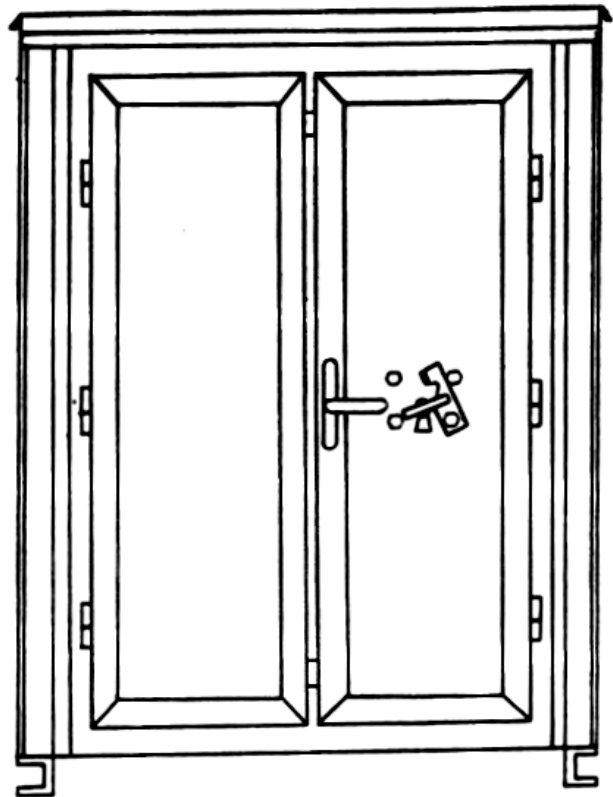

(21) f 2004 0971 - 1.1

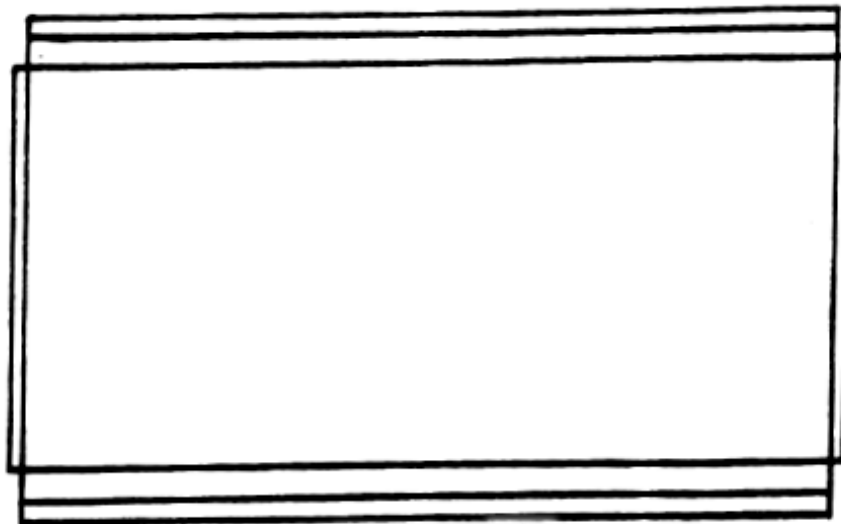

(21) f 2004 0971 - 1.2

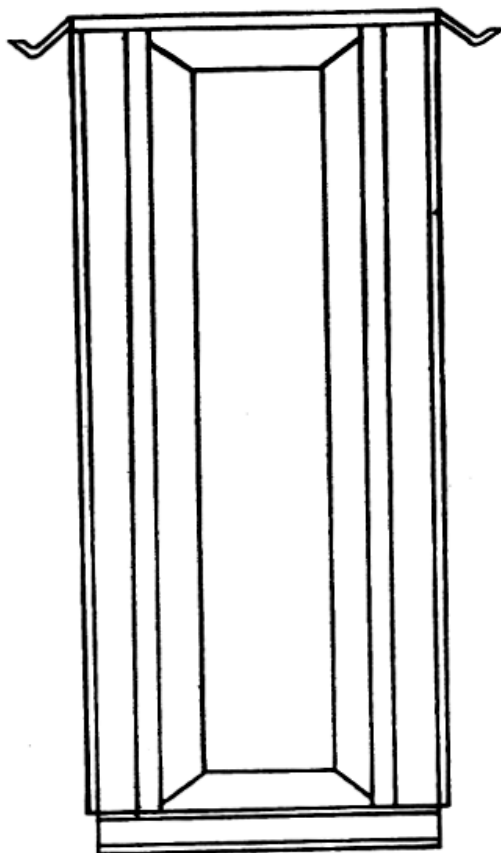

(21) f 2004 0971 - 1.3

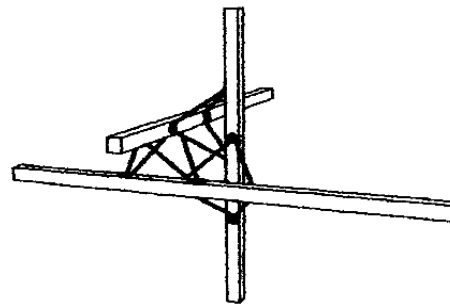

(21) f 2004 1085 - 1.1

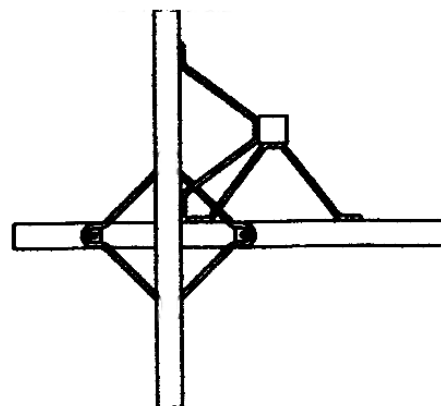

(21) f 2004 1085 - 1.2

(21) f 2004 0931; (22) 30.03.2004; (43) 29.01.2005; (71) Manufacture Vosgienne De Meubles et Sieges, Avenue Jacques Parisot, Saint Loup Sur Semouse, F 70800 1; (74) Cabinet Herrburger, 115, Boulevard Haussmann, F 75008, Paris; (54) MOBILIER PENTRU BAIE; (28) 1; (51) 06-04; (80) DM/065 550, 30.03.2004, 31.08.2004

(21) f 2004 1085; (22) 28.10.2004; (43) 29.01.2005; (71) S.C. Pentru Proiectare Prodid S.R.L., str. Dr. M. Obedenaru nr. 3, București, B 050531 1750; (72) Sturdza Șerban; (54) ELEMENTE DE ÎMBINARE ARHITECTURALĂ; (28) 2; (51) 06-06, 25-01

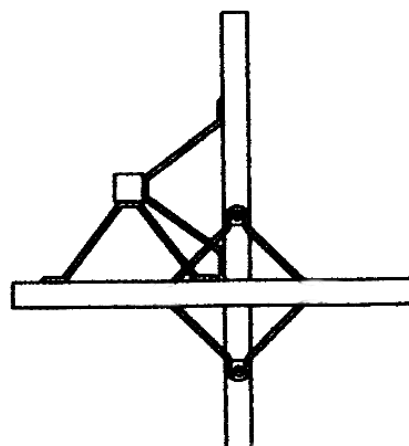

(21) f 2004 1085 - 1.3

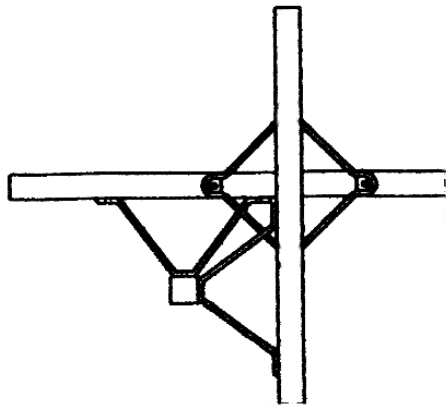

(21) f 2004 1085 - 1.4

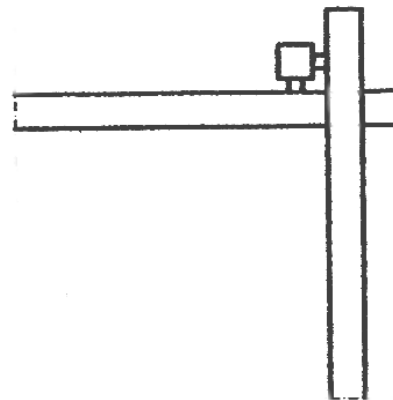

(21) f 2004 1085 - 2.3

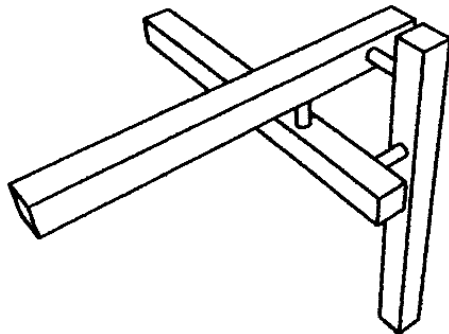

(21) f 2004 1085 - 2.1

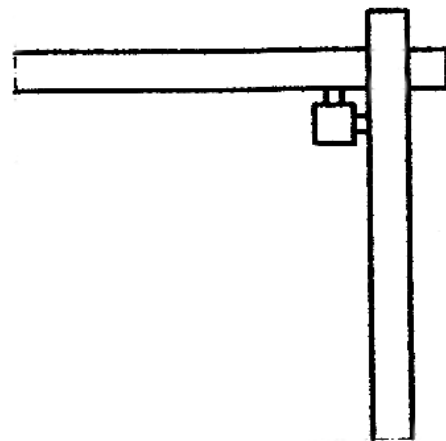

(21) f 2004 1085 - 2.4

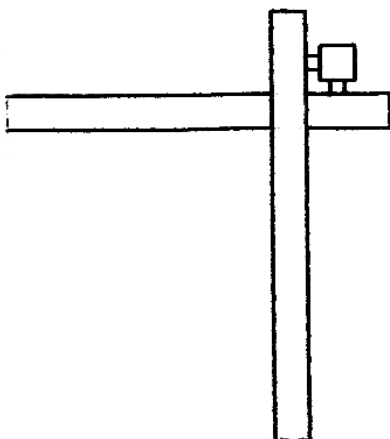

(21) f 2004 1085 - 2.2

(21) f 2004 0727; (22) 30.04.2004; (43) 29.01.2005; (71) Mainetti S.A. a Corporation Organized Under The Laws of France, Zone Industrielle A, Route De L'epinoy, Templemars, F 59175 1642; (74) **Cabinet Germain et Maureau**, Rue Boileau, No12, F 69006, Lyon; (72) Michelle Williams; THE COACH HOUSE ; Glanaber Drive ; HOUGH GREEN; Michael Edward Jones; STEPHEN SHALLCROSS; (54) **UMERAŞE PENTRU HAINE**; (28) 15; (51) **06-08**; (80) **DM/065 363**, 30.04.2004, 30.06.2004; (30) GB/01.11.2003/3 015 008; GB/02.12.2003/3 015 048; GB/07.01.2004/3 015 733; GB/07.01.2004/3 015 734; GB/07.01.2004/3 015735; GB/26.01.2004/3 015 932; GB/25.02.2004/3 016 342; GB/25.02.2004/3 016 343; GB/18.03.2004/3 016 653; GB/18.03.2004/3 016 654;

(21) f 2004 0833; (22) 16.08.2004; (43) 29.01.2005; (71) S.C. Siretul S.A., str. Moldovei nr.19, Pașcani, Is 5725; (54) **PERDELE**; (28) 3; (51) **06-10**

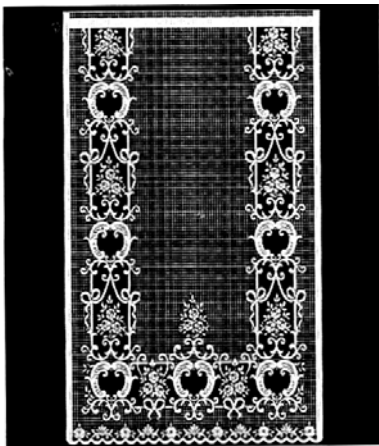

(21) f 2004 0833 - 1



(21) f 2004 0833 - 2

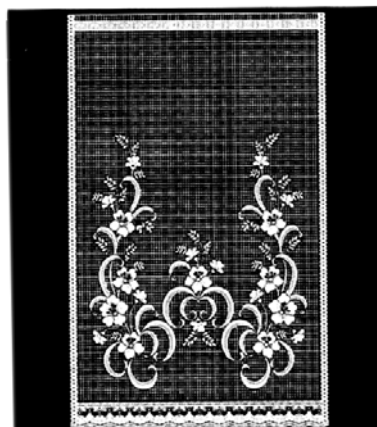

(21) f 2004 0833 - 3

**CLASA 07 - ARTICOLE DE MENAJ, NECUPRINSE
ÎN ALTE CLASE**

(21) f 2004 0730; (22) 07.05.2004; (43) 29.01.2005; (71) Saint-Gobain Desjonqueres, Les Mroirs 18, Avenue D'alsace, Courbevoie, F 92400 1648; (74) **Edith Sauvenay Compagnie De Saint-Gobain "Les Miroirs"**, Avenue D'alsace No. 18, F 92400, Courbevoie; (72) Philippe Seys; (54) **CARAFĂ**; (28) 1; (51) **07-01**; (80) **DM/065 405**, 07.05.2004, 30.06.2004; (30) FR/09.12.2003/03 5986;

(21) f 2004 0818; (22) 21.04.2004; (43) 29.01.2005; (71) Interbrew Sa, Grand Place Nr.1, Bruxelles, B 1000 1656; (74) **Interbrew S.A. I.P.Department**, Vaartstraat nr. 94, B 3000, Leuven; (72) Michael Sahn; SAHM GMBH CO.KG; (54) **PAHAR**; (28) 1; (51) **07-01**; (80) **DM/065 454**, 21.04.2004, 30.07.2004; (30) EM/23.10.2003/000091038-0005;

(21) f 2004 0819; (22) 21.04.2004; (43) 29.01.2005; (71) Interbrew Sa, Grand Place Nr.1, Bruxelles, B 1000 1656; (74) **Interbrew S.A. I.P.Department**, Vaartstraat nr. 94, B 3000, Leuven; (72) Michael Sahn; SAHM GMBH CO.KG; (54) **PAHAR**; (28) 1; (51) **07-01**; (80) **DM/065 456**, 21.04.2004, 30.07.2004

(21) f 2004 1055; (22) 15.10.2004; (43) 29.01.2005; (71) S.C. Ves S.A., str. Mihai Viteazu nr. 102, Sighișoara, MS 3050; (72) Marius Nițescu; DUMITRU JUCAN;

(54) MAȘINĂ DE GĂTIT CU CAZAN PENTRU APĂ CALDĂ; (28) 1; (51) 07-02



(21) f 2004 1055 - 1

(21) f 2004 1037; (22) 06.10.2004; (43) 29.01.2005; (71) Opinion Leaders S.R.L., Viale Xviii Dicembre, 43, Latina, I 04100 1680; (74) Ratza & Ratza, b-dul. A. I. Cuza nr. 52-54, B 011056, București; (72) Cioeta Vecchini;

(54) CAPAC PENTRU USTENSILE DE BUCĂTĂRIE; (28) 4; (51) 07-02; (30) EM/08.04.2004/161708; EM/13.08.2004/216064;

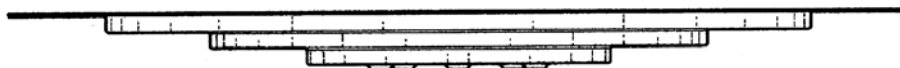

(21) f 2004 1037 - 1.1



(21) f 2004 1037 - 1.2



(21) f 2004 1037 - 1.3



(21) f 2004 1037 - 1.4

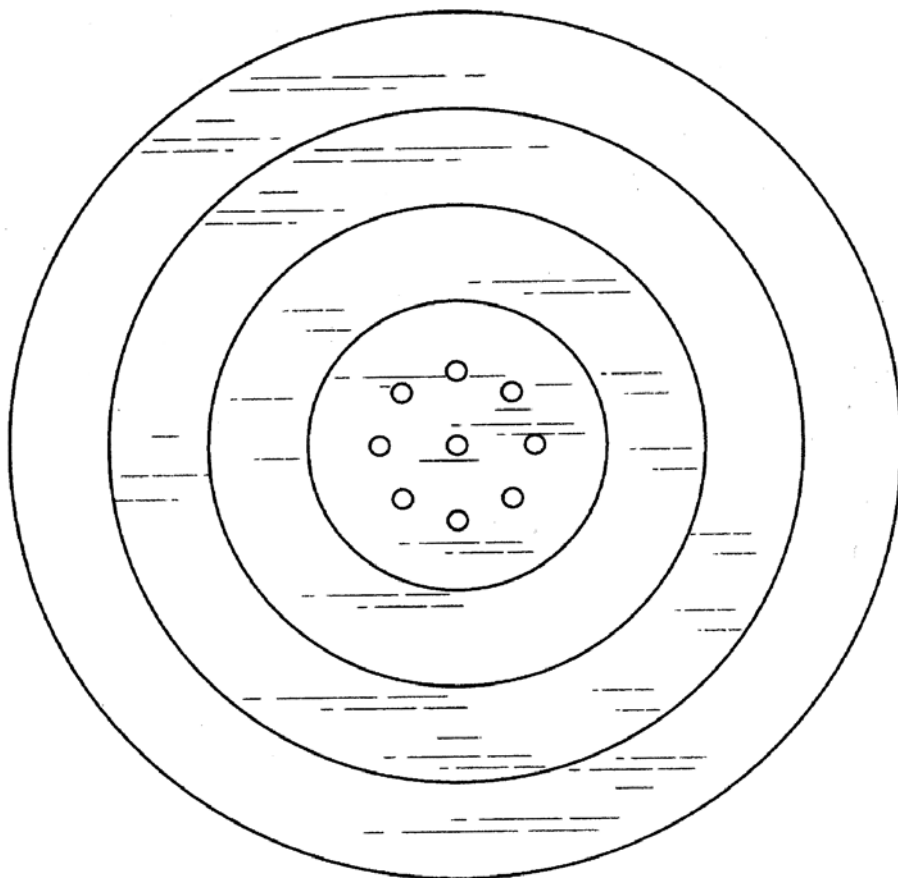

(21) f 2004 1037 - 1.5

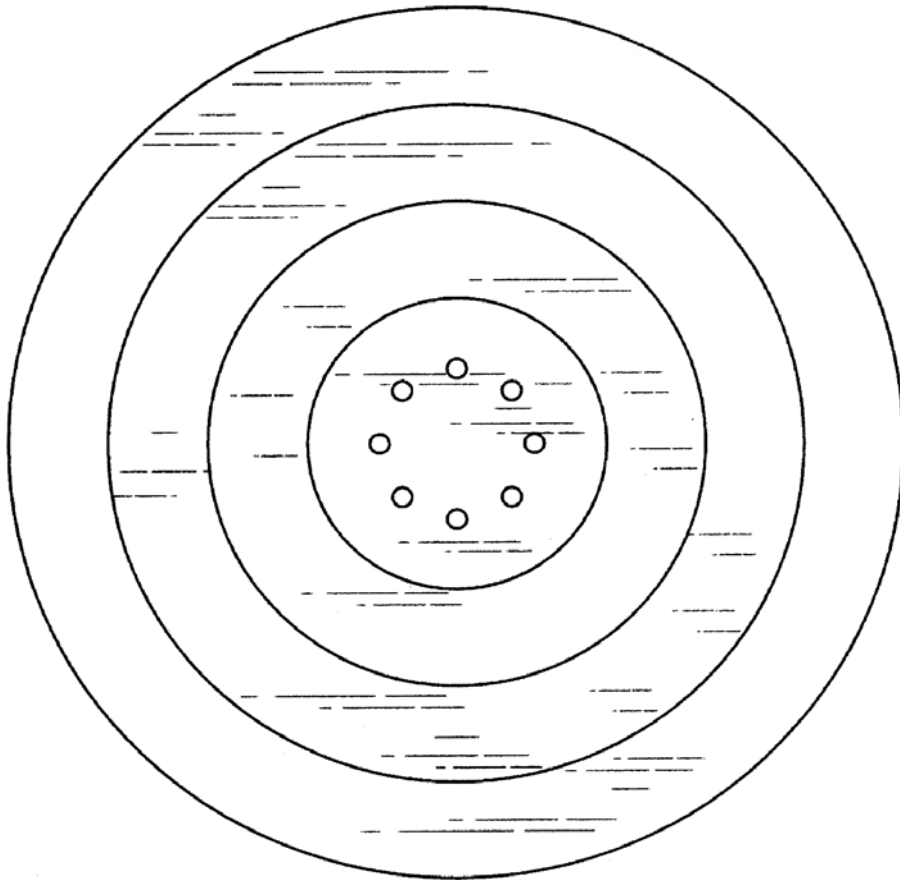

(21) f 2004 1037 - 1.6

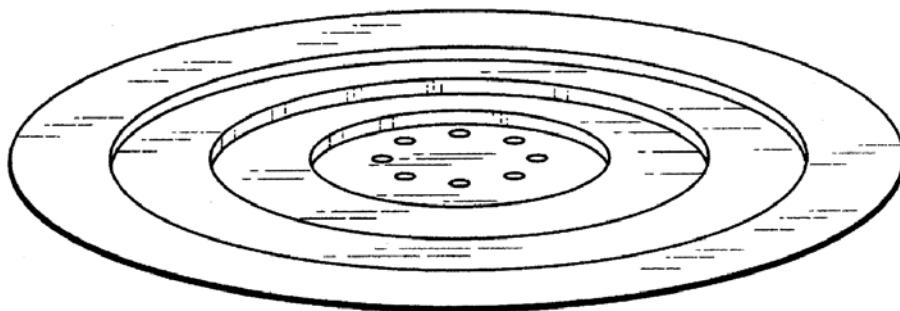

(21) f 2004 1037 - 1.7



(21) f 2004 1037 - 2.1

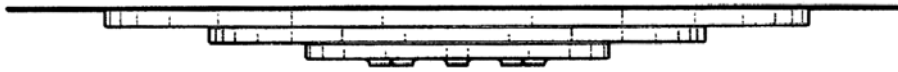

(21) f 2004 1037 - 2.2



(21) f 2004 1037 - 2.3



(21) f 2004 1037 - 2.4

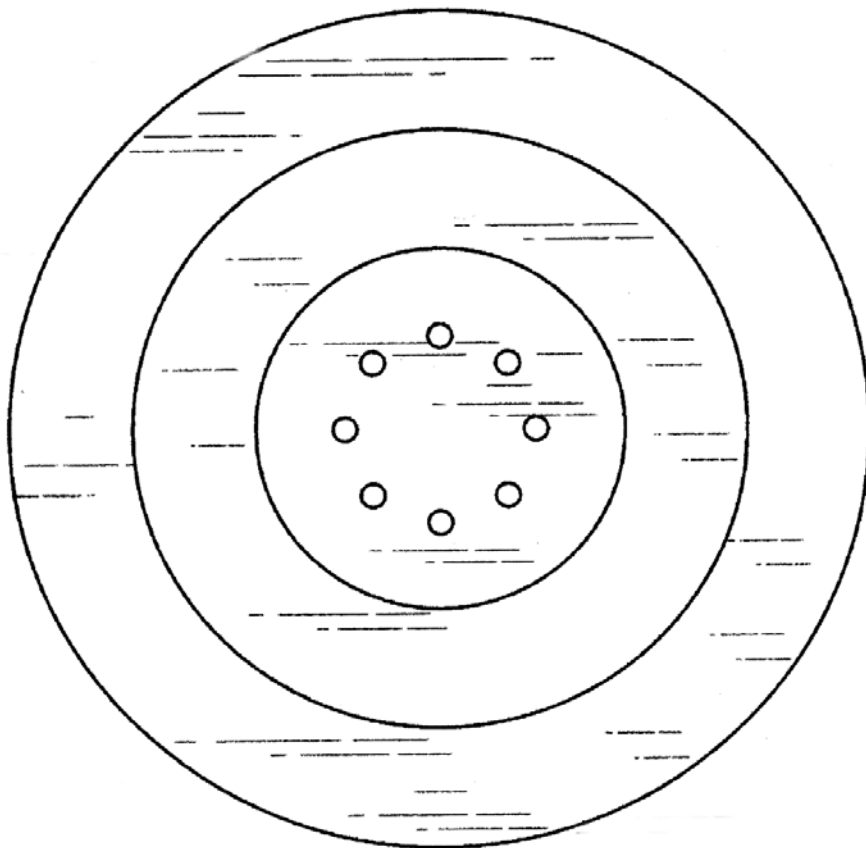

(21) f 2004 1037 - 2.5

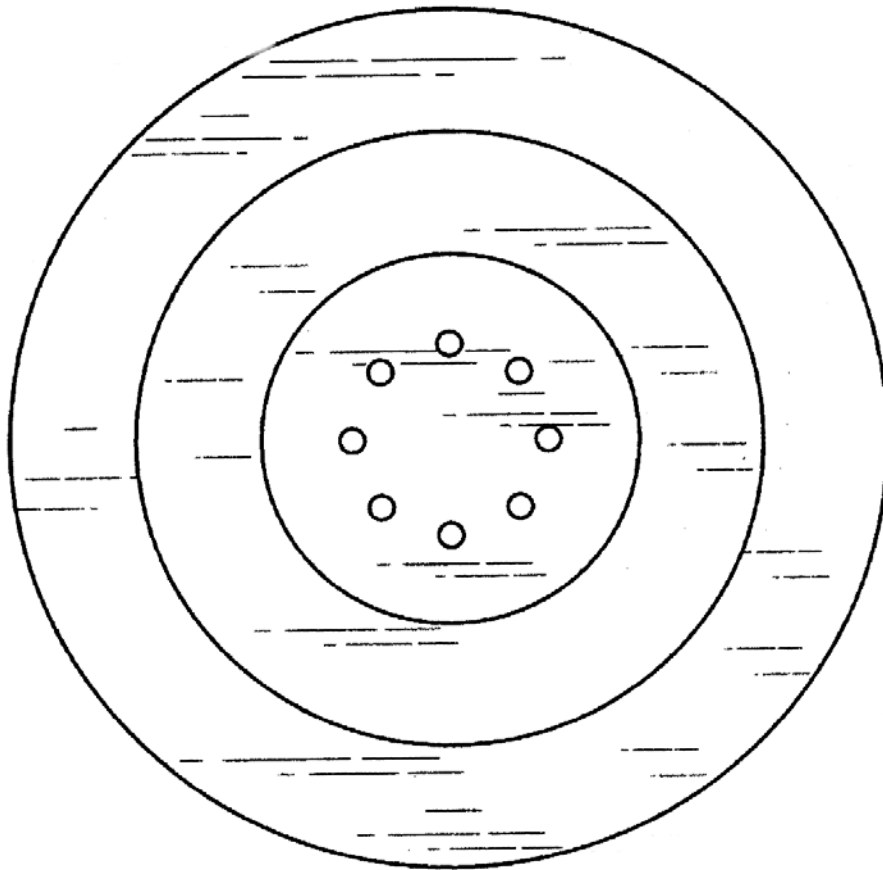

(21) f 2004 1037 - 2.6

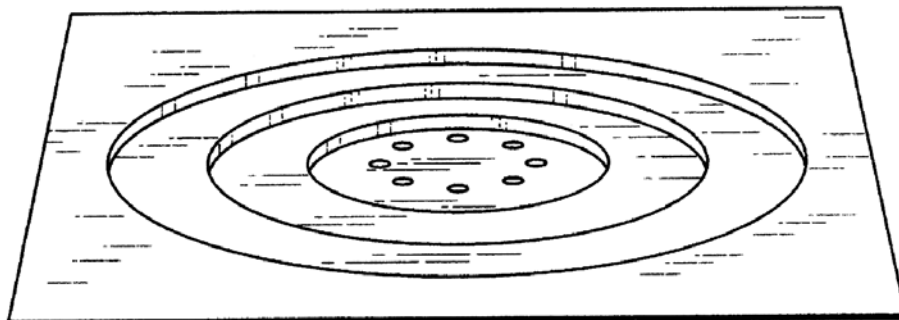

(21) f 2004 1037 - 2.7

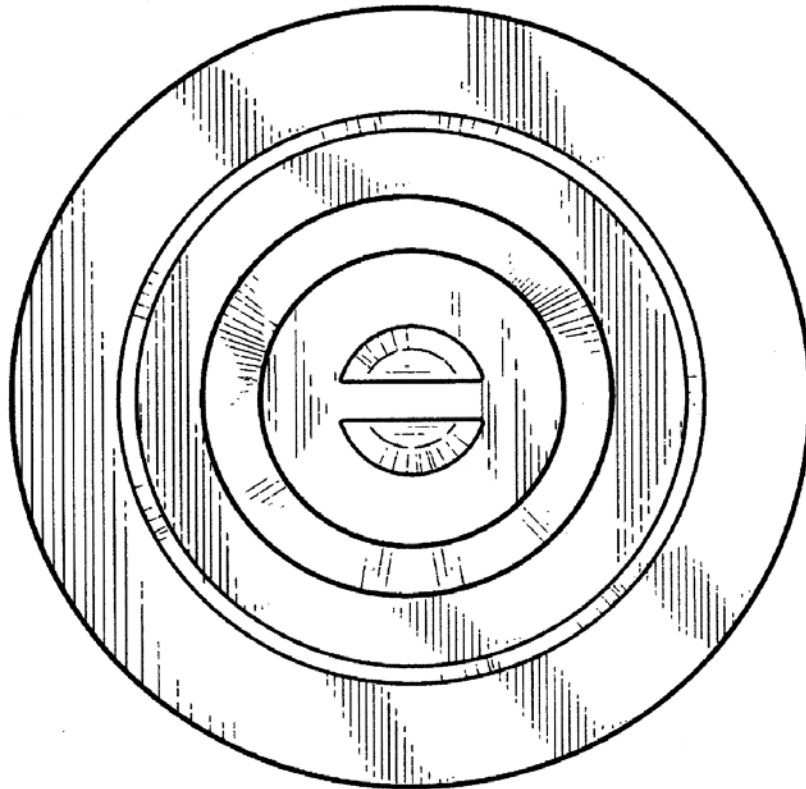

(21) f 2004 1037 - 3.1

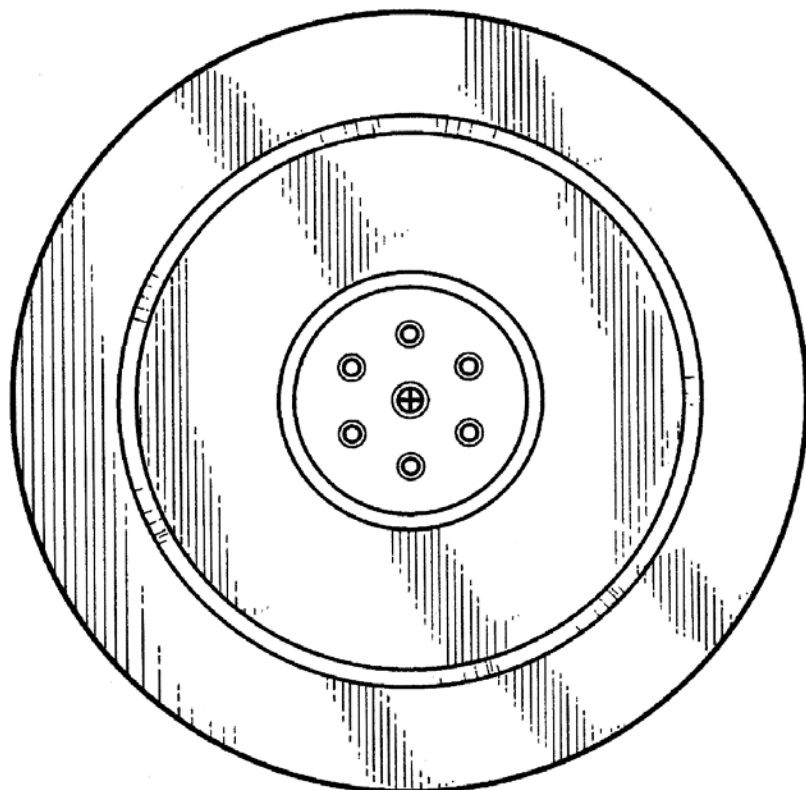

(21) f 2004 1037 - 3.2



(21) f 2004 1037 - 3.3



(21) f 2004 1037 - 3.4

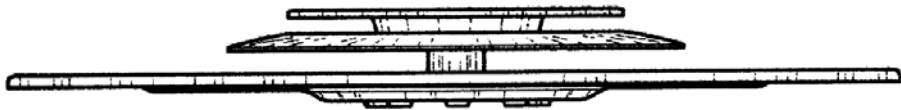

(21) f 2004 1037 - 3.5



(21) f 2004 1037 - 3.6

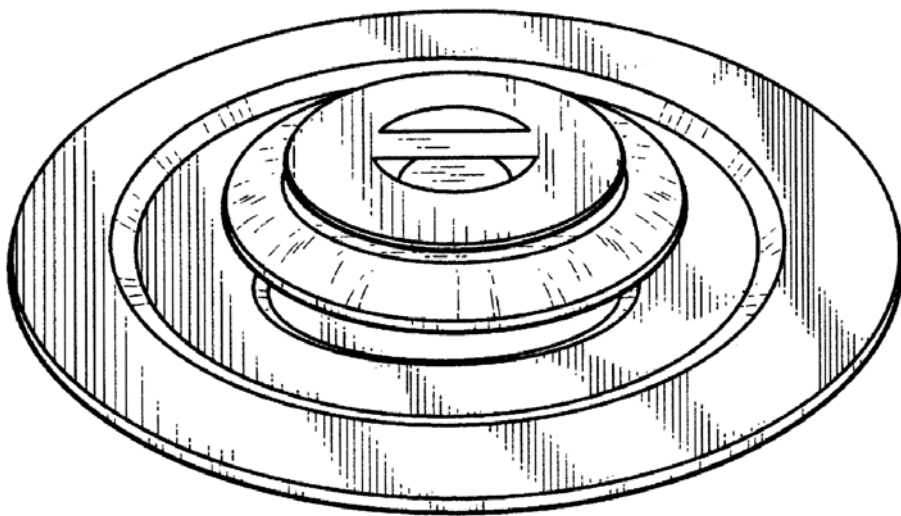

(21) f 2004 1037 - 3.7

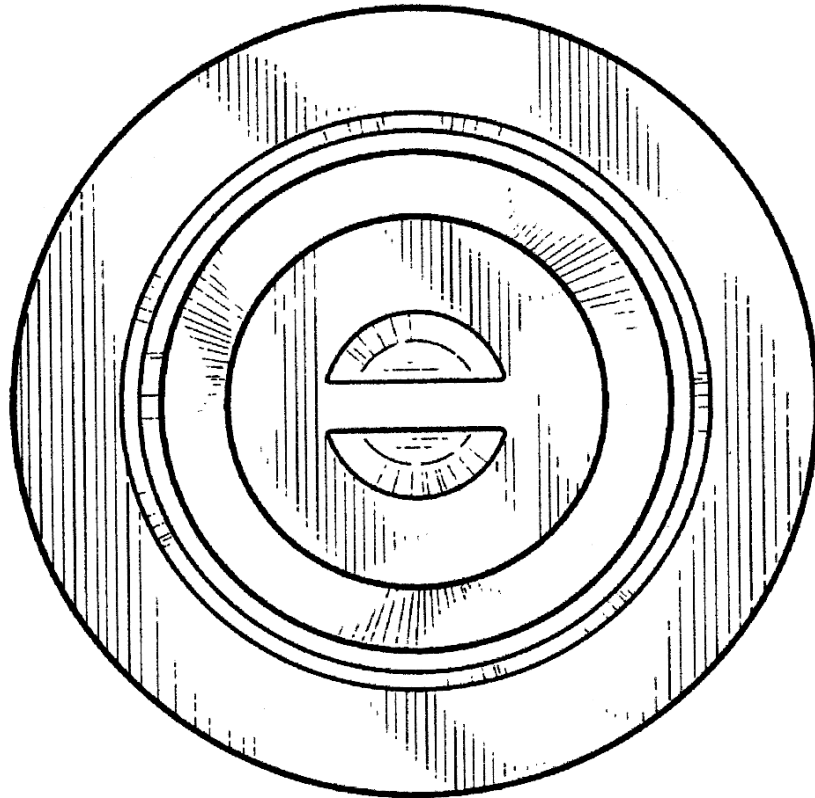

(21) f 2004 1037 - 4.1

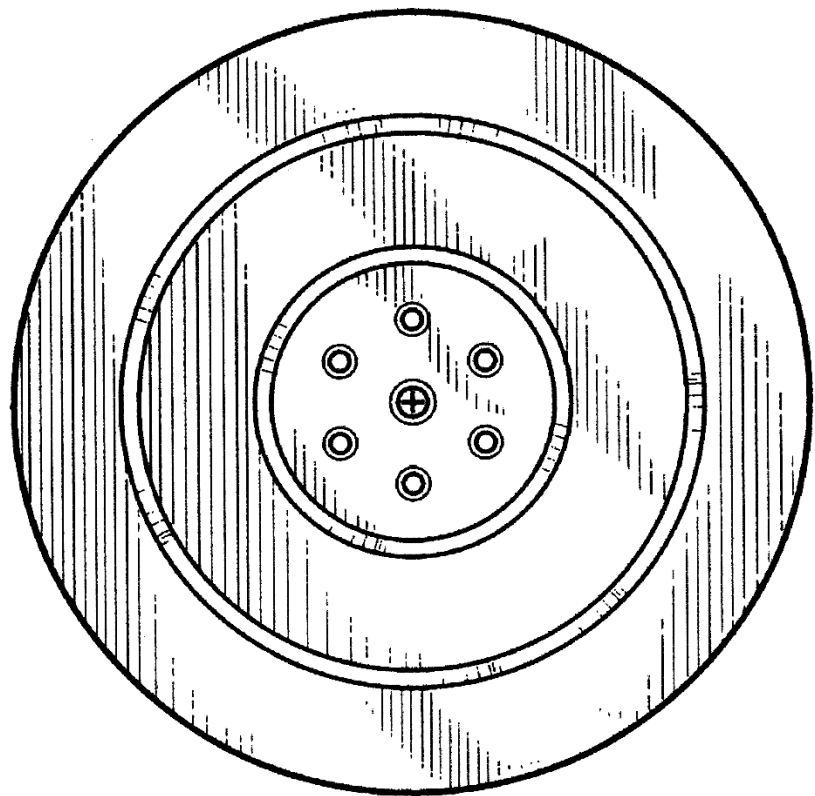

(21) f 2004 1037 - 4.2

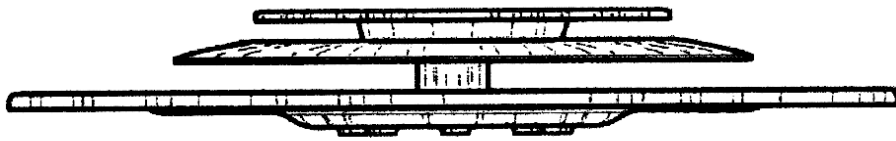

(21) f 2004 1037 - 4.3



(21) f 2004 1037 - 4.4

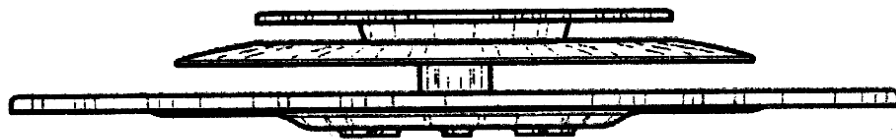

(21) f 2004 1037 - 4.5

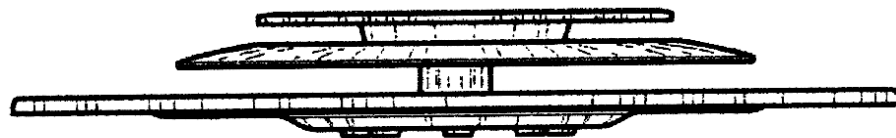

(21) f 2004 1037 - 4.6

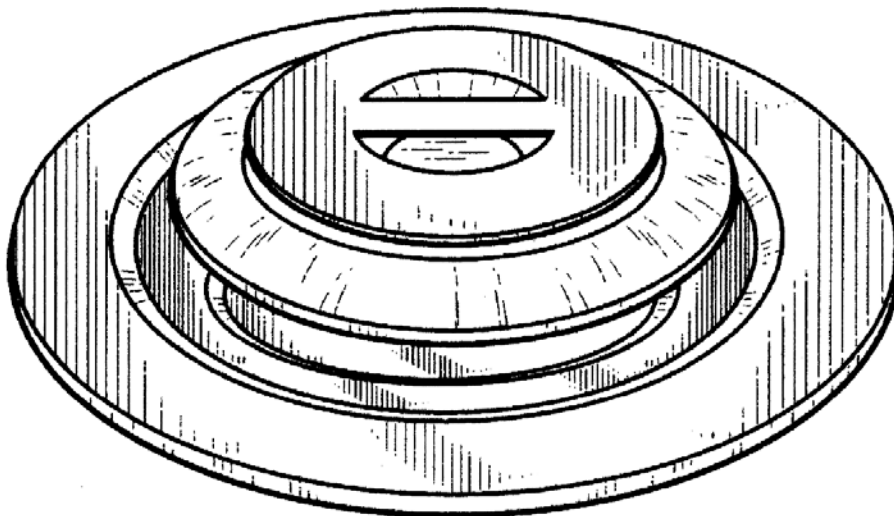

(21) f 2004 1037 - 4.7

CLASA 08 - ARTICOLE ȘI UTILAJE CASNICE DE METAL

(21) f 2004 0719; (22) 02.06.2004; (43) 29.01.2005; (71) Interbrew Sa, Grand Place nr.1, Bruxelles, B 1000 1630; (74) **Interbrew S.A.I.P. Departament**, Vaartstraat nr. 94, B 3000, Leuven; (72) Ad Van Berlo; (54) **POMPĂ PENTRU BERE (DOZATOR)**; (28) 1; (51) **08-05**; (80) **DM/065 327**, 02.06.2004, 02.06.2006

CLASA 09 - AMBALAJE ȘI RECIPIENTE PENTRU TRANSPORTUL SAU PĂSTRAREA MĂRFURILOR

(21) f 2004 0802; (22) 11.08.2004; (43) 29.01.2005; (71) S.C. Vitarom Impex S.R.L., șos. Viilor nr. 55, sector 5, București, B 1492; (74) **S.C. Rodall S.R.L.**, Polonă 115, Bl.15, sc.a, ap.19, sector 1, B 7000, București; (72) Claudia Iacobiță; (54) **AMBALAJ PET**; (28) 1; (51) **09-01**

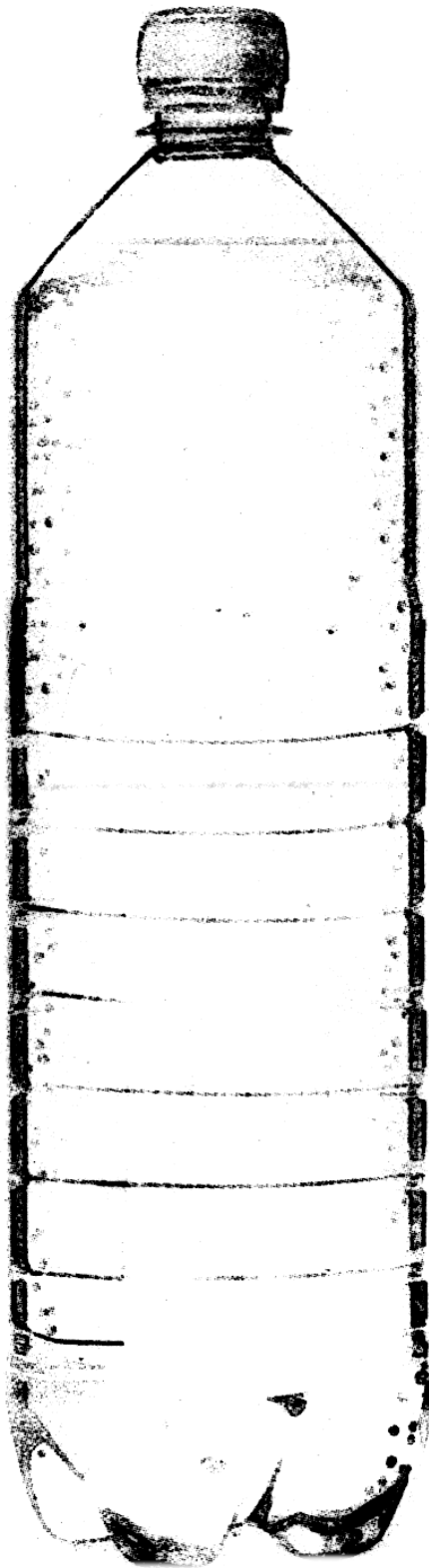

(21) f 2004 0802 - 1

(21) f 2004 0806; (22) 12.08.2004; (43) 29.01.2005; (71) S.C.Românașul S.R.L., str. Susanii De Jos nr. 166, Turț, SM 1; (54) **STICLĂ ȘI CAPAC POSTAMENT**; (28) 3; (51) **09-01, 04**;

(57) **model 1** - Sticlă în formă de pară, cu postament tronconic. În partea superioară, sticla este prevăzută cu dop înfiletat, iar în partea inferioară, cu un ornament din împletitură de nuiele. **model 2** - Sticlă în formă de pară, cu deschideri la ambele capete, prevăzute cu filet. Deschiderea de la partea superioară este destinată lichidului, iar cea de la partea inferioară introducerii diferitelor fructe. **model 3** - Capac postament de formă tronconică, prevăzut în interior, cu filet.



(21) f 2004 0806 - 3

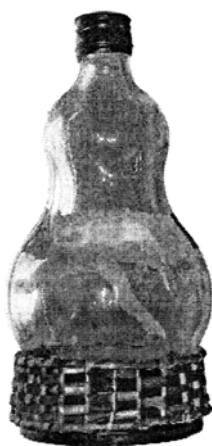

(21) f 2004 0806 - 1

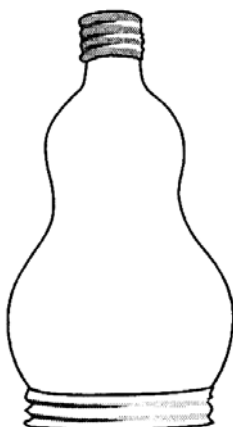

(21) f 2004 0806 - 2

(21) f 2004 0877; (22) 06.09.2004; (43) 29.01.2005; (71) S.C. Party-time Impex S.R.L., com. Găneasa, sat Șindrilița, DN 2, județul Ilfov, Șindrilița, 077104; (54) **STICLĂ PET**; (28) 1; (51) **09-01**

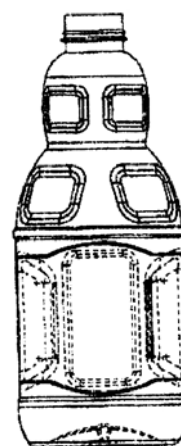

(21) f 2004 0877 - 1

(21) f 2004 1072; (22) 26.10.2004; (43) 29.01.2005; (71) S.C. Farmec S.A., str. Henri Barbusse nr.16, Cluj-Napoca, CJ 3400; (74) **S.C. Farmec S.A. - Lucăcel Mihaela**, str. Henri Barbusse Nr.16, CJ 40016, Cluj Napoca; (72) Coșar Daniela Elena; (54) **AMBALAJE PENTRU PRODUSE COSMETICE**; (28) 12; (51) **09-01**

Reprezentările grafice se găsesc la pagina 95

(21) **f 2004 1084**; (22) 28.10.2004; (43) 29.01.2005; (71) S.C. Gama & Gama S.R.L., str. Magnoliei Nr. 4/a, Satu Mare, SM 440198 1749; (72) Batori Gabriel; (54) **BUTELIE PET**; (28) 1; (51) **09-01**



(21) f 2004 1084 - 1

(21) **f 2004 0731**; (22) 07.05.2004; (43) 29.01.2005; (71) Saint-Gobain Desjonqueres, Les Miroirs 18, Avenue D'alsace, Courbevoie, F 92400 1639; (74) **Edith Sauvenay Compagnie De Saint-Gobain "Les Miroirs"**, Avenue D'alsace No. 18, F 92400, Courbevoie; (72) Johanna Lascaux; (54) **STICLĂ**; (28) 1; (51) **09-01**; (80) **DM/065 406**, 07.05.2004, 30.06.2004; (30) FR/30.12.2003/03 5985;

(21) **f 2004 0930**; (22) 11.05.2004; (43) 29.01.2005; (71) Ulric De Varnes S.A., Rue Biossiere 47, Paris, F 75116 1558; (74) **Sodema Conseils S.A.**, Boulevard Haussmann, F 75008, Paris; (72) Ulric Viellard; (54) **FLACON**; (28) 1; (51) **09-01**; (80) **DM/065 544**, 11.05.2004, 31.08.2004

(21) **f 2004 0720**; (22) 02.06.2003; (43) 29.01.2005; (71) Interbrew Sa, Grand Placen Nr. 1, Bruxelles, B 1000 1631; (74) **Interbrew S.A. I.P.Department**, Vaartstraat Nr. 94, B 3000, Leuven; (72) Chris Crombridge; (54) **RECIPIENT PENTRU BERE**; (28) 1; (51) **09-02**; (80) **DM/065 330**, 02.06.2004, 30.06.2004

(21) **f 2004 1176**; (22) 18.11.2004; (43) 29.01.2005; (71) Ciurtin Raul Petru, str. Gheorghe Șincai Nr. 2-4, Alba Iulia, AB 2500; (72) Ciurtin Raul Petru; (54) **AMBALAJE**; (28) 3; (51) **09-03**

Reprezentările grafice se găsesc la pagina 100

(21) **f 2004 1010**; (22) 15.10.2004; (43) 29.01.2005; (71) Augustin Russu, str. Bernady Gyorgy nr. 10, Târgu Mureș, MS 1599; (74) **S.C. Rodall S.R.L.**, Polonă 115, Bl.15, sc. a, ap. 19, sector 1, B 7000, București; (72) Augustin Russu; (54) **AMBALAJE**; (28) 4; (51) **09-03, 05**

Reprezentările grafice se găsesc la pagina 100

(21) **f 2004 0936**; (22) 09.02.2004; (43) 29.01.2005; (71) Henkel Kommanditgesellschaft Auf Aktien, Henkelstrasse No. 67, Dusseldorf, D 40589 1683; (74) **Henkel Kommanditgesellschaft Auf Aktien Patente**, Dusseldorf, D 40191, Dusseldorf; (72) Matthias Rhode; ANDREAS MEYER; Anja Steinbrinker; (54) **CONTAINERE**; (28) 10; (51) **09-03**; (80) **DM/065 568**, 09.02.2004, 31.08.2004; (30) EM/18.08.2003/000064977;

(21) **f 2004 0967**; (22) 17.03.2004; (43) 29.01.2005; (71) Impress Gmbh & Co. Ohg, Braunschweiger Strasse 26, Seesen, D 38723 DE; (74) **Leonhardolgemoeeller Fricke**, Postfach 10 09 62, D 80083, Munchen; (54) **CORP DE CONSERVĂ**; (28) 1; (51) **09-03**; (80) **DM/065 643**, 17.03.2004, 31.08.2004; (30) DE/17.09.2003/403 06 328.0;

(21) **f 2004 0752**; (22) 22.07.2004; (43) 29.01.2005; (71) S.C. Alta Vista S.R.L., str. Romul nr. 2, Craiova, DJ 1472; (74) **Apostol Salomia**, Reg. 11, Siret 15, bl. E4, ap. 54, GL 6200, Galați; (72) Șerban Alina; (54) **AMBALAJ TIP PLICULEȚ**; (28) 10; (51) **09-05**



(21) f 2004 0752 - 1



(21) f 2004 0752 - 4

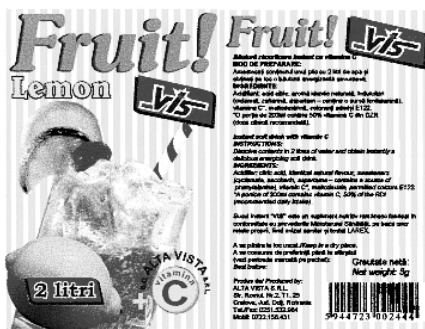

(21) f 2004 0752 - 2



(21) f 2004 0752 - 5



(21) f 2004 0752 - 3



(21) f 2004 0752 - 6

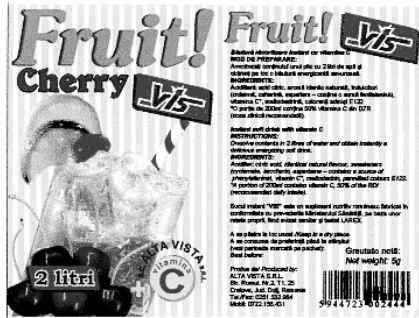

(21) f 2004 0752 - 7

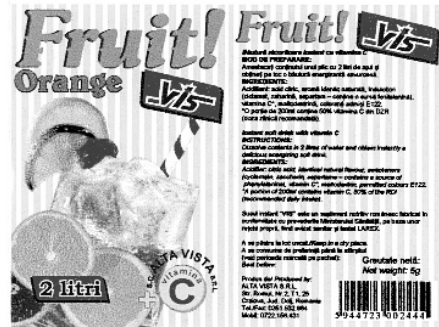

(21) f 2004 0752 - 10



(21) f 2004 0752 - 8

(21) f 2004 1175; (22) 17.11.2004; (43) 29.01.2005; (71) Ungureanu Gheorghe, str. Cerceluş nr. 77, sector 3, Bucureşti, B 70000 1835; (72) Ungureanu Gheorghe; (54) AMBALAJ TIP SAC; (28) 1; (51) 09-05

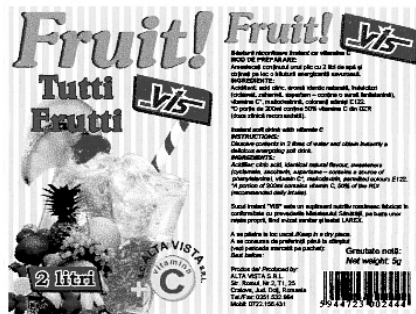

(21) f 2004 0752 - 9

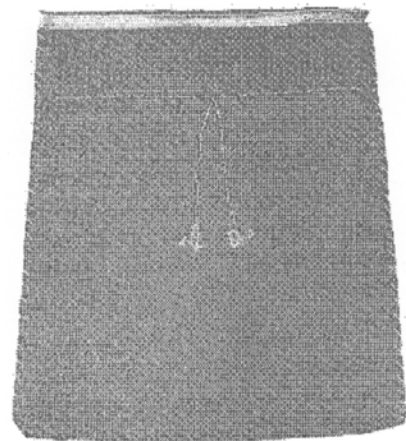

(21) f 2004 1175 - 1.1



(21) f 2004 1175 - 1.2

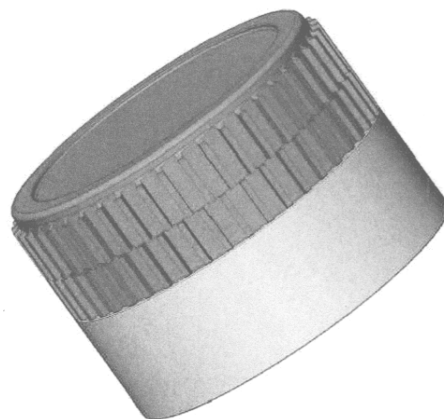

(21) f 2004 1155 - 1.2

(21) f 2004 0726; (22) 30.04.2004; (43) 29.01.2005; (71) Escada Ag, Margaretha-ley-ring nr.1, Aschheim, D 85609 1629; (72) Escada Ag; (54) **GEANTĂ**; (28) 2; (51) **09-05**; (80) **DM/065 342**, 30.04.2004, 30.06.2004

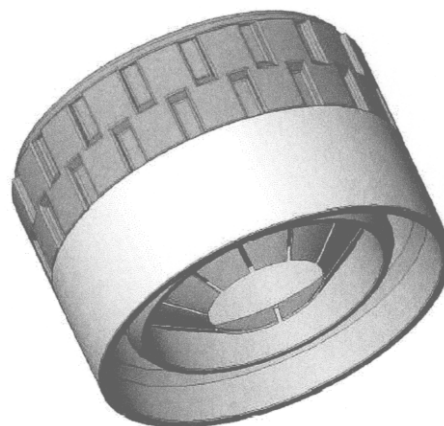

(21) f 2004 0939; (22) 01.06.2004; (43) 29.01.2005; (71) Nhe Sprl, 29, Rue H. Wafelaerts, Bruxelles, B 1060 1685; (72) David Errera; (54) **BLISTER PENTRU PIESE MAGNETICE**; (28) 1; (51) **09-05**; (80) **DM/065 583**, 01.06.2004, 31.08.2004

(21) f 2004 1155; (22) 08.11.2004; (43) 29.01.2005; (71) S.C. Vbi Plast S.R.L., str. Dâmbovița nr.7, Camera 2, Ploiești, PH 1650; (74) **Roalcons S.R.L.**, str. Orizontului nr. 1, Bl. r10, ap. 27, PH, Câmpina; (72) Merghisescu Daniel George; (54) **DOP CU CAPAC**; (28) 5; (51) **09-07**

(21) f 2004 1155 - 2.1

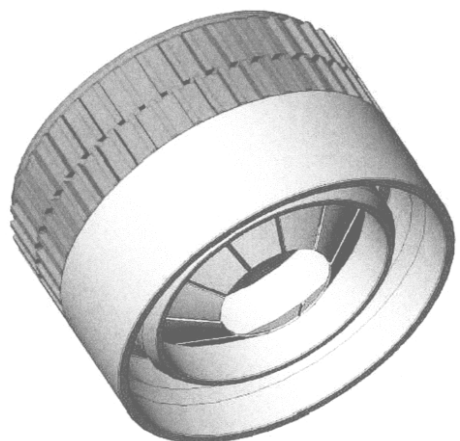

(21) f 2004 1155 - 1.1

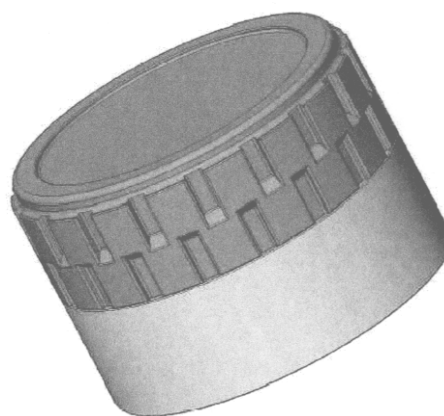

(21) f 2004 1155 - 2.2

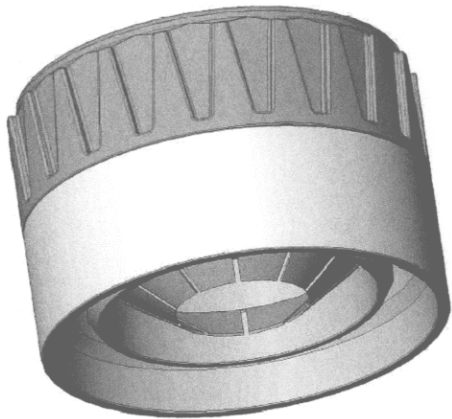

(21) f 2004 1155 - 3.1

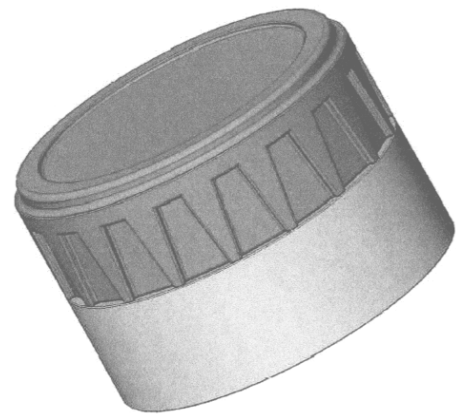

(21) f 2004 1155 - 4.2

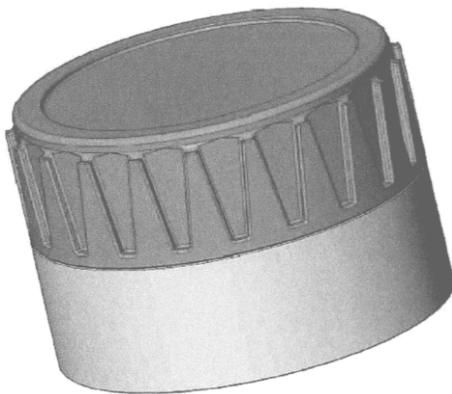

(21) f 2004 1155 - 3.2

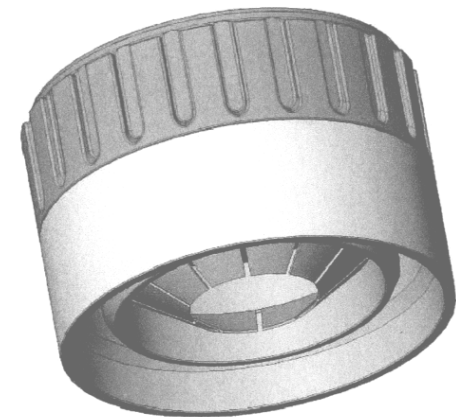

(21) f 2004 1155 - 5.1

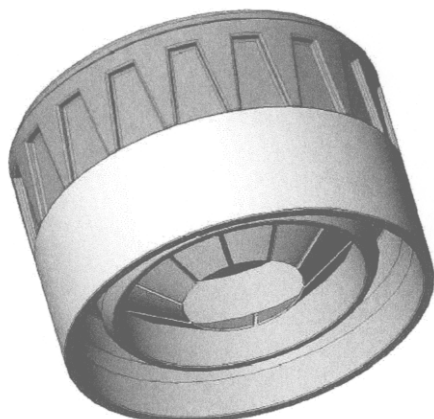

(21) f 2004 1155 - 4.1

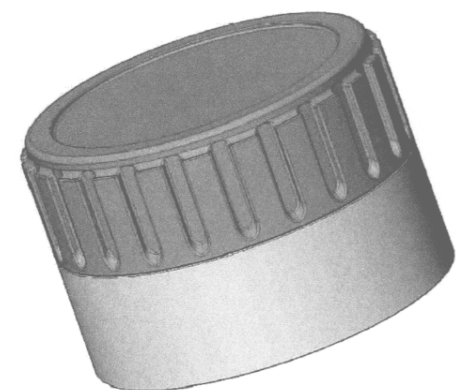

(21) f 2004 1155 - 5.2

(21) **f 2004 0813**; (22) 10.05.2004; (43) 29.01.2005; (71) Georg Menshen Gmbh & Co. Kg, Industriestrasse 26, Finnentrop, D 57413 1670; (74) **Dr. Horst Schmidt Hoefler & Partner**, P.O. Box 440120, D 80750, Munchen; (72) Frank Romer; (54) **CAPAC DE ÎNCHIDERE, CAPAC DE ÎNCHIDERE DE SIGURANȚĂ**; (28) 2; (51) **09-07**; (80) **DM/065 437**, 10.05.2004, 30.07.2004; (30) EM/01.04.2004/000160239;

CLASA 10 - CEASORNICĂRIE ȘI ALTE INSTRUMENTE DE MĂSURĂ, INSTRUMENTE DE CONTROL ȘI DE SEMNALIZARE

(21) **f 2004 0882**; (22) 06.04.2004; (43) 29.01.2005; (71) Swatch Ag, Rue Jakob Stampfli nr 94, Bienne, CH 2502 489; (74) **The Swatch Group Ag**, Faubourg du Lac No.6, Ch 2502, Bienne; (72) Nicole Dupont; ROSSANA BOFFI; (54) **CEASURI DE MÂNĂ**; (28) 2; (51) **10-02**; (80) **DM/065 294**, 06.04.2004, 31.08.2004

(21) **f 2004 0812**; (22) 29.01.2004; (43) 29.01.2005; (71) Time Avenue Sa, Le Chateau, Vaumarcus, CH 2028 1661; (74) **Infosuisse Information Horlogere et Industrielle**, Rue du Grenier 18, CH 2302, La Chaux-de-fonds; (72) Sebastien Perret; (54) **CEASURI CU BRĂȚARĂ**; (28) 2; (51) **10-02**; (80) **DM/065 424**, 29.01.2004, 30.07.2004

(21) **f 2004 0884**; (22) 02.04.2004; (43) 29.01.2005; (71) Montres Breguet S.A., L'abbaye, Ch 1344 1579; (74) **The Swatch Group Ag**, Faubourg du Lac No.6, Ch 2502, Bienne; (72) Vincent Laucella; (54) **CEASURI**; (28) 2; (51) **10-02**; (80) **DM/065 296**, 02.04.2004, 31.08.2004

(21) **f 2004 0885**; (22) 13.04.2004; (43) 29.01.2005; (71) Swatch Ag, Rue Jakob Stampfli Nr 94, Bienne, Ch 2502 583; (74) **The Swatch Group Ag**, Faubourg du Lac No.6, Ch 2502, Bienne; (72) Andrea Arrigoni; (54) **CEAS DE MÂNĂ**; (28) 1; (51) **10-02**; (80) **DM/065 297**, 13.04.2004, 31.08.2004

(21) **f 2004 0886**; (22) 13.04.2004; (43) 29.01.2005; (71) Swatch Ag, Rue Jakob Stampfli nr 94, Bienne, CH 2502 359; (74) **The Swatch Group Ag**, Faubourg du Lac No.6, Ch 2502, Bienne; (72) Malcolm Dragotta; (54) **CEAS DE MÂNĂ**; (28) 1; (51) **10-02**; (80) **DM/065 299**, 13.04.2004, 31.08.2004

(21) **f 2004 0887**; (22) 06.04.2004; (43) 29.01.2005; (71) Swatch Ag, Rue Jakob Stampfli nr 94, Bienne, CH 2502 584; (74) **The Swatch Group Ag**, Faubourg du Lac No.6, Ch 2502, Bienne; (72) Rossana Boffi; ADELINA BISSOLO; Nicole Dupont; WALTER GARRO; (54) **CEASURI DE MÂNĂ**; (28) 4; (51) **10-02**; (80) **DM/065 301**, 06.04.2004, 31.08.2004

(21) **f 2004 0888**; (22) 27.04.2004; (43) 29.01.2005; (71) Swatch Ag, Rue Jakob Stampfli nr 94, Bienne, CH 2502 488; (74) **The Swatch Group Ag**, Faubourg du Lac No.6, CH 2502, Bienne; (72) Paula Schulmann; (54) **CEAS DE MÂNĂ**; (28) 1; (51) **10-02**; (80) **DM/065 313**, 27.04.2004, 31.08.2004

(21) **f 2004 0889**; (22) 27.04.2004; (43) 29.01.2005; (71) Swatch Ag, Rue Jakob Stampfli Nr 94, Bienne, CH 2502 1689; (74) **The Swatch Group Ag**, Faubourg du Lac No.6, CH 2502, Bienne; (72) Ruben Corunfeld; (54) **CEAS DE MÂNĂ**; (28) 1; (51) **10-02**; (80) **DM/065 314**, 27.04.2004, 31.08.2004

(21) **f 2004 0891**; (22) 29.04.2004; (43) 29.01.2005; (71) Swatch Ag, Rue Jakob Stampfli Nr 94, Bienne, Ch 2502 581; (74) **The Swatch Group Ag**, Faubourg du Lac No.6, Ch 2502, Bienne; (72) Adelina Bissolo; (54) **CEAS DE MÂNĂ**; (28) 1; (51) **10-02**; (80) **DM/065 347**, 29.04.2004, 31.08.2004

(21) **f 2004 0892**; (22) 06.04.2004; (43) 29.01.2005; (71) Swatch Ag, Rue Jakob Stampfli Nr 94, Bienne, Ch 2502 1376; (74) **The Swatch Group Ag**, Faubourg du Lac No.6, Ch 2502, Bienne; (72) Nicz Ripz; (54) **CEASURI DE MÂNĂ**; (28) 2; (51) **10-02**; (80) **DM/065 355**, 06.04.2004, 31.08.2004

(21) **f 2004 0894**; (22) 12.05.2004; (43) 29.01.2005; (71) Swatch Ag, Rue Jakob Stampfli Nr 94, Bienne, Ch 2502 581; (74) **The Swatch Group Ag**, Faubourg du Lac No.6, Ch 2502, Bienne; (72) Adelina Bissolo; (54) **CEASURI DE MÂNĂ**; (28) 2; (51) **10-02**; (80) **DM/065 361**, 12.05.2004, 31.08.2004

(21) **f 2004 0895**; (22) 12.05.2004; (43) 29.01.2005; (71) Swatch Ag, Rue Jakob Stampfli Nr 94, Bienne, Ch 2502 489; (74) **The Swatch Group Ag**, Faubourg du Lac No.6, Ch 2502, Bienne; (72) Nicole Dupont; (54) **CEAS DE MÂNĂ**; (28) 1; (51) **10-02**; (80) **DM/065 362**, 12.05.2004, 31.08.2004

(21) **f 2004 0896**; (22) 05.05.2004; (43) 29.01.2005; (71) Swatch Ag, Rue Jakob Stampfli Nr 94, Bienne, Ch 2502 1700; (74) **The Swatch Group Ag**, Faubourg du Lac No.6, Ch 2502, Bienne; (72) Katia De Conti; ADELINA BISSOLO; (54) **CEASURI DE MÂNĂ**; (28) 2; (51) **10-02**; (80) **DM/065 364**, 05.05.2004, 31.08.2004

(21) **f 2004 0897**; (22) 12.05.2004; (43) 29.01.2005; (71) Swatch Ag, Rue Jakob Stampfli Nr 94, Bienne, Ch 2502 489; (74) **The Swatch Group Ag**, Faubourg du Lac No.6, Ch 2502, Bienne; (72) Nicole Dupont; (54) **CEASURI DE MÂNĂ**; (28) 2; (51) **10-02**; (80) **DM/065 365**, 12.05.2004, 31.08.2004

(21) **f 2004 0898**; (22) 05.05.2004; (43) 29.01.2005; (71) Swatch Ag, Rue Jakob Stampfli Nr 94, Bienne, Ch 2502 1518; (74) **The Swatch Group Ag**, Faubourg du Lac No.6, Ch 2502, Bienne; (72) Fabio Bucciardini; (54) **CEAS DE MÂNĂ**; (28) 1; (51) **10-02**; (80) **DM/065 366**, 05.05.2004, 31.08.2004

(21) **f 2004 0899**; (22) 06.04.2004; (43) 29.01.2005; (71) Swatch Ag, Rue Jakob Stampfli Nr 94, Bienne, Ch 2502 359; (74) **The Swatch Group Ag**, Faubourg du Lac No.6, Ch 2502, Bienne; (72) Malcolm Dragotta; ANDREA ARRIGONI; (54) **CEASURI DE MÂNĂ**; (28) 2; (51) **10-02**

(21) **f 2004 0900**; (22) 06.04.2004; (43) 29.01.2005; (71) Swatch Ag, Rue Jakob Stampfli Nr 94, Bienne, Ch 2502 489; (74) **Centru De Inventică Protecta**, Nicolae Bălcescu 21, Sc.a, et.7, Sector 3, B 7000, București; (72) Nicole Dupont; (54) **CEASURI DE MÂNĂ**; (28) 2; (51) **10-02**; (80) **DM/065 368**, 06.04.2004, 31.08.2004

(21) **f 2004 0901**; (22) 05.05.2004; (43) 29.01.2005; (71) Swatch Ag, Rue Jakob Stampfli Nr 94, Bienne, Ch 2502 359; (74) **The Swatch Group Ag**, Faubourg du Lac No.6, Ch 2502, Bienne; (72) Malcolm Dragotta; (54) **CEAS DE MÂNĂ**; (28) 1; (51) **10-02**; (80) **DM/065 369**, 05.05.2004, 31.08.2004

(21) **f 2004 0902**; (22) 12.05.2004; (43) 29.01.2005; (71) Swatch Ag, Rue Jakob Stampfli Nr 94, Bienne, Ch 2502 587; (74) **The Swatch Group Ag**, Faubourg du Lac No.6, Ch 2502, Bienne; (72) Davide Mariani; (54) **CEAS DE MÂNĂ**; (28) 1; (51) **10-02**

(21) **f 2004 0903**; (22) 12.05.2004; (43) 29.01.2005; (71) Swatch Ag, Rue Jakob Stampfli Nr 94, Bienne, Ch 2502 1376; (74) **The Swatch Group Ag**, Faubourg du Lac No.6, Ch 2502, Bienne; (72) Nicz Ripz; (54) **CEAS DE MÂNĂ**; (28) 1; (51) **10-02**; (80) **DM/065 371**, 12.05.2004, 31.08.2004

(21) **f 2004 0907**; (22) 18.05.2004; (43) 29.01.2005; (71) Swatch Ag, Rue Jakob Stampfli Nr 94, Bienne, Ch 2502 645; (74) **The Swatch Group Ag**, Faubourg du Lac No.6, Ch 2502, Bienne; (72) Danilo Sala; (54) **CEAS DE MÂNĂ**; (28) 1; (51) **10-02**; (80) **DM/065 393**, 18.05.2004, 31.08.2004

(21) **f 2004 0908**; (22) 18.05.2004; (43) 29.01.2005; (71) Swatch Ag, Rue Jakob Stampfli Nr 94, Bienne, Ch 2502 489; (74) **The Swatch Group Ag**, Faubourg du Lac No.6, Ch 2502, Bienne; (72) Nicole Dupont; (54) **CEAS DE MÂNĂ**; (28) 1; (51) **10-02**; (80) **DM/065 394**, 18.05.2004, 31.08.2004

(21) **f 2004 0909**; (22) 18.05.2004; (43) 29.01.2005; (71) Swatch Ag, Rue Jakob Stampfli Nr 94, Bienne, Ch 2502 489; (74) **The Swatch Group Ag**, Faubourg du Lac No.6, Ch 2502, Bienne; (72) Nicole Dupont; PAULA SCHULMANN; (54) **CEASURI DE MÂNĂ**; (28) 2; (51) **10-02**; (80) **DM/065 395**, 18.05.2004, 31.08.2004

(21) **f 2004 0911**; (22) 14.10.2004; (43) 29.01.2005; (71) Leon Hatot Sa, Faubourg De L`hopital 3, Neuchatel, Ch 2000 1; (74) **The Swatch Group Ag**, Faubourg du Lac No.6, Ch 2502, Bienne; (54) **CEASURI CU BRĂȚARĂ**; (28) 4; (51) **10-02**; (80) **DM/065 463**, 09.06.2004, 31.08.2004

(21) **f 2004 0912**; (22) 17.06.2004; (43) 29.01.2005; (71) Swatch Ag, Rue Jakob Stampfli Nr 94, Bienne, Ch 2502 489; (74) **The Swatch Group Ag**, Faubourg du Lac No. 6, Ch 2502, Bienne; (72) Nicole Dupont; (54) **CEASURI DE MÂNĂ**; (28) 2; (51) **10-02**; (80) **DM/065 465**, 17.06.2004, 31.08.2004

(21) **f 2004 0913**; (22) 17.06.2004; (43) 29.01.2005; (71) Swatch Ag, Rue Jakob Stampfli Nr 94, Bienne, Ch 2502 489; (74) **The Swatch Group Ag**, Faubourg du Lac No. 6, Ch 2502, Bienne; (72) Nicole Dupont; (54) **CEAS DE MÂNĂ**; (28) 1; (51) **10-02**; (80) **DM/065 467**, 17.06.2004, 31.08.2004

(21) **f 2004 0915**; (22) 17.06.2004; (43) 29.01.2005; (71) Eta S.A. Manufacture Horologere Suisse, Grenchen, Ch 2540 1709; (74) **The Swatch Group Ag**, Faubourg du Lac No. 6, Ch 2502, Bienne; (72) Thibaud Dubayle; ALESSANDRA ATTANASI; Veronique Stoll; NICOLE DUPONT; (54) **CEASURI DE MÂNĂ**; (28) 11; (51) **10-02**; (80) **DM/065 470**, 17.06.2004, 31.08.2004

(21) **f 2004 0916**; (22) 18.06.2004; (43) 29.01.2005; (71) Swatch Ag, Rue Jakob Stampfli Nr 94, Bienne, Ch 2502 486; (74) **The Swatch Group Ag**, Faubourg du Lac No. 6, Ch 2502, Bienne; (72) Walter Garro; FABRIZIO CUPPINI; (54) **CEASURI DE MÂNĂ**; (28) 2; (51) **10-02**; (80) **DM/065 471**, 18.06.2004, 31.08.2004

(21) **f 2004 0917**; (22) 18.06.2004; (43) 29.01.2005; (71) Swatch Ag, Rue Jakob Stampfli Nr 94, Bienne, Ch 2502 587; (74) **The Swatch Group Ag**, Faubourg du Lac No.6, Ch 2502, Bienne; (72) Davide Mariani; (54) **CEAS DE MÂNĂ**; (28) 1; (51) **10-02**; (80) **DM/065 473**, 18.06.2004, 31.08.2004

(21) **f 2004 0918**; (22) 18.06.2004; (43) 29.01.2005; (71) Swatch Ag, Rue Jakob Stampfli Nr 94, Bienne, Ch 2502 359; (74) **The Swatch Group Ag**, Faubourg du Lac No. 6, Ch 2502, Bienne; (72) Malcolm Dragotta; (54) **CEAS DE MÂNĂ**; (28) 1; (51) **10-02**; (80) **DM/065 474**, 18.06.2004, 31.08.2004

(21) **f 2004 0919**; (22) 18.06.2004; (43) 29.01.2005; (71) Swatch Ag, Rue Jakob Stampfli Nr 94, Bienne, Ch 2502 486; (74) **Centru De Inventică Protecta**, Nicolae Bălcescu nr. 21, sc. a, et. 7, sector 3, B 7000, București; (72) Walter Garro; (54) **CEAS DE MÂNĂ**; (28) 1; (51) **10-02**; (80) **DM/065 475**, 18.06.2004, 31.08.2004

(21) **f 2004 0920**; (22) 17.06.2004; (43) 29.01.2005; (71) Omega Sa, Jakob - Stampfli - Strasse No. 96, Biel/Bienne, Ch 2502 504; (74) **The Swatch Group Ag**, Faubourg du Lac No. 6, Ch 2502, Bienne; (72) Monachon Jean Claude; (54) **CEAS DE MÂNĂ**; (28) 1; (51) **10-02**; (80) **DM/065 480**, 17.06.2004, 31.08.2004

(21) **f 2004 0921**; (22) 18.06.2004; (43) 29.01.2005; (71) Swatch Ag, Rue Jakob Stampfli Nr 94, Bienne, Ch 2502 488; (74) **The Swatch Group Ag**, Faubourg du Lac No. 6, Ch 2502, Bienne; (72) Paula Schulmann; (54) **CEAS DE MÂNĂ**; (28) 1; (51) **10-02**; (80) **DM/065 494**, 18.06.2004, 31.08.2004

(21) **f 2004 0922**; (22) 18.06.2004; (43) 29.01.2005; (71) Swatch Ag, Rue Jakob Stampfli Nr 94, Bienne, Ch 2502 489; (74) **The Swatch Group Ag**, Faubourg du Lac No. 6, Ch 2502, Bienne; (72) Nicole Dupont; MALCOLM DRAGOTTA; Walter Garro; (54) **CEASURI DE MÂNĂ**; (28) 3; (51) **10-02**; (80) **DM/065 498**, 18.06.2004, 31.08.2004

(21) **f 2004 0923**; (22) 18.06.2004; (43) 29.01.2005; (71) Swatch Ag, Rue Jakob Stampfli Nr 94, Bienne, Ch 2502 486; (74) **The Swatch Group Ag**, Faubourg du Lac No. 6, Ch 2502, Bienne; (72) Walter Garro; (54) **CEAS DE MÂNĂ**; (28) 1; (51) **10-02**; (80) **DM/065 499**, 18.06.2004, 31.08.2004

(21) **f 2004 0924**; (22) 18.06.2004; (43) 29.01.2005; (71) Swatch Ag, Rue Jakob Stampfli Nr 94, Bienne, Ch 2502 486; (74) **The Swatch Group Ag**, Faubourg du Lac No. 6, Ch 2502, Bienne; (72) Walter Garro; (54) **CEASURI DE MÂNĂ**; (28) 2; (51) **10-02**; (80) **DM/065 500**, 18.06.2004, 31.08.2004

(21) **f 2004 0926**; (22) 18.06.2004; (43) 29.01.2005; (71) Swatch Ag, Rue Jakob Stampfli Nr 94, Bienne, Ch 2502 583; (74) **The Swatch Group Ag**, Faubourg du Lac No. 6, Ch 2502, Bienne; (72) Andrea Arrigoni; DAVIDE MARIANI; (54) **CEASURI DE MANA**; (28) 2; (51) **10-02**; (80) **DM/065 502**, 18.06.2004, 31.08.2004

(21) **f 2004 0927**; (22) 18.06.2004; (43) 29.01.2005; (71) Swatch Ag, Rue Jakob Stampfli Nr 94, Bienne, Ch 2502 584; (74) **The Swatch Group Ag**, Faubourg du Lac No. 6, Ch 2502, Bienne; (72) Rossana Boffi; (54) **CEAS DE MÂNĂ**; (28) 1; (51) **10-02**; (80) **DM/065 503**, 18.06.2004, 31.08.2004

(21) **f 2004 0928**; (22) 18.06.2004; (43) 29.01.2005; (71) Swatch Ag, Rue Jakob Stampfli Nr 94, Bienne, Ch 2502 489; (74) **The Swatch Group Ag**, Faubourg du Lac No. 6, Ch 2502, Bienne; (72) Nicole Dupont; (54) **CEASURI DE MÂNĂ**; (28) 1; (51) **10-02**; (80) **DM/065 504**, 18.06.2004, 31.08.2004

(21) **f 2004 0938**; (22) 20.07.2004; (43) 29.01.2005; (71) Swatch Ag, Rue Jakob Stampfli Nr 94, Bienne, Ch 2502 489; (74) **The Swatch Group Ag**, Faubourg du Lac No. 6, Ch 2502, Bienne; (72) Nicole Dupont; (54) **CEAS DE MÂNĂ**; (28) 1; (51) **10-02**; (80) **DM/065 575**, 20.07.2004, 31.08.2004

(21) **f 2004 0940**; (22) 19.07.2004; (43) 29.01.2005; (71) Swatch Ag, Rue Jakob Stampfli Nr 94, Bienne, Ch 2502 581; (74) **The Swatch Group Ag**, Faubourg du Lac No. 6, Ch 2502, Bienne; (72) Adelina Bissolo; (54) **CEAS DE MÂNĂ**; (28) 1; (51) **10-02**; (80) **DM/065 584**, 19.07.2004, 31.08.2004

(21) **f 2004 0941**; (22) 19.07.2004; (43) 29.01.2005; (71) Swatch Ag, Rue Jakob Stampfli Nr 94, Bienne, Ch 2502 488; (74) **The Swatch Group Ag**, Faubourg du Lac No. 6, Ch 2502, Bienne; (72) Paula Schulmann; (54) **CEAS CU BRĂȚARĂ**; (28) 1; (51) **10-02**; (80) **DM/065 585**, 19.07.2004, 31.08.2004

(21) **f 2004 0942**; (22) 20.07.2004; (43) 29.01.2005; (71) Swatch Ag, Rue Jakob Stampfli Nr 94, Bienne, Ch 2502 584; (74) **The Swatch Group Ag**, Faubourg du Lac No. 6, Ch 2502, Bienne; (72) Rossana Boffi; (54) **CEASURI DE MÂNĂ**; (28) 2; (51) **10-02**; (80) **DM/065 586**, 20.07.2004, 31.08.2004

(21) **f 2004 0945**; (22) 19.07.2004; (43) 29.01.2005; (71) Swatch Ag, Rue Jakob Stampfli Nr 94, Bienne, Ch 2502 583; (74) **The Swatch Group Ag**, Faubourg du Lac No. 6, Ch 2502, Bienne; (72) Andrea Arrigoni; (54) **CEAS DE MÂNĂ**; (28) 1; (51) **10-02**; (80) **DM/065 589**, 19.07.2004, 31.08.2004

(21) **f 2004 0946**; (22) 20.07.2004; (43) 29.01.2005; (71) Swatch Ag, Rue Jakob Stampfli Nr 94, Bienne, Ch 2502 489; (74) **The Swatch Group Ag**, Faubourg du Lac No. 6, Ch 2502, Bienne; (72) Nicole Dupont; (54) **CEAS CU BRĂȚARĂ**; (28) 1; (51) **10-02**; (80) **DM/065 590**, 20.07.2004, 31.08.2004

(21) **f 2004 0947**; (22) 19.07.2004; (43) 29.01.2005; (71) Swatch Ag, Rue Jakob Stampfli Nr 94, Bienne, Ch 2502 1518; (74) **The Swatch Group Ag**, Faubourg du Lac No. 6, Ch 2502, Bienne; (72) Fabio Bucciardini; (54) **CEAS DE MÂNĂ**; (28) 1; (51) **10-02**; (80) **DM/065 591**, 19.07.2004, 31.08.2004

(21) **f 2004 0950**; (22) 22.07.2004; (43) 29.01.2005; (71) Swatch Ag, Rue Jakob Stampfli Nr 94, Bienne, Ch 2502 581; (74) **The Swatch Group Ag**, Faubourg du Lac No. 6, Ch 2502, Bienne; (72) Adelina Bissolo; (54) **CEAS DE MÂNĂ**; (28) 1; (51) **10-02**; (80) **DM/065 594**, 22.07.2004, 31.08.2004

(21) **f 2004 0956**; (22) 20.07.2004; (43) 29.01.2005; (71) Swatch Ag, Rue Jakob Stampfli Nr 94, Bienne, Ch 2502 1; (74) **The Swatch Group Ag**, Faubourg du Lac No. 6, Ch 2502, Bienne; (54) **CEASURI DE MÂNĂ**; (28) 2; (51) **10-02**; (80) **DM/065 600**, 20.07.2004, 31.08.2004

(21) **f 2004 0951**; (22) 19.07.2004; (43) 29.01.2005; (71) Swatch Ag, Rue Jakob Stampfli Nr 94, Bienne, Ch 2502 575; (74) **The Swatch Group Ag**, Faubourg du Lac No. 6, Ch 2502, Bienne; (72) Fabrizio Cuppini; PAULA SCHULMANN; Nicole Dupont; (54) **CEASURI DE MÂNĂ**; (28) 3; (51) **10-02**; (80) **DM/065 595**, 19.07.2004, 31.08.2004

(21) **f 2004 0957**; (22) 19.07.2004; (43) 29.01.2005; (71) Swatch Ag, Rue Jakob Stampfli Nr 94, Bienne, Ch 2502 486; (74) **The Swatch Group Ag**, Faubourg du Lac No. 6, Ch 2502, Bienne; (72) Walter Garro; (54) **CEAS DE MÂNĂ**; (28) 1; (51) **10-02**; (80) **DM/065 601**, 19.07.2004, 31.08.2004

(21) **f 2004 0952**; (22) 20.07.2004; (43) 29.01.2005; (71) Swatch Ag, Rue Jakob Stampfli Nr 94, Bienne, Ch 2502 584; (74) **The Swatch Group Ag**, Faubourg du Lac No. 6, Ch 2502, Bienne; (72) Rossana Boffi; WALTER GARRO; (54) **CEASURI DE MÂNĂ**; (28) 2; (51) **10-02**; (80) **DM/065 596**, 20.07.2004, 31.08.2004

(21) **f 2004 0958**; (22) 20.07.2004; (43) 29.01.2005; (71) Swatch Ag, Rue Jakob Stampfli Nr 94, Bienne, Ch 2502 486; (74) **The Swatch Group Ag**, Faubourg du Lac No. 6, Ch 2502, Bienne; (72) Walter Garro; (54) **CEASURI DE MÂNĂ**; (28) 2; (51) **10-02**; (80) **DM/065 602**, 20.07.2004, 31.08.2004

(21) **f 2004 0953**; (22) 20.07.2004; (43) 29.01.2005; (71) Swatch Ag, Rue Jakob Stampfli Nr 94, Bienne, Ch 2502 489; (74) **The Swatch Group Ag**, Faubourg du Lac No. 6, Ch 2502, Bienne; (72) Nicole Dupont; WALTER GARRO; Fabrizio Cuppini; ROSSANA BOFFI; (54) **CEASURI DE MÂNĂ**; (28) 4; (51) **10-02**; (80) **DM/065 597**, 20.07.2004, 31.08.2004

(21) **f 2004 0959**; (22) 12.10.2004; (43) 29.01.2005; (71) Swatch Ag, Rue Jakob Stampfli Nr 94, Bienne, Ch 2502 575; (74) **The Swatch Group Ag**, Faubourg du Lac No. 6, Ch 2502, Bienne; (72) Fabrizio Cuppini; (54) **CEAS DE MÂNĂ**; (28) 1; (51) **10-02**; (80) **DM/065 603**, 19.07.2004, 31.08.2004

(21) **f 2004 0954**; (22) 20.07.2004; (43) 29.01.2005; (71) Swatch Ag, Rue Jakob Stampfli Nr 94, Bienne, Ch 2502 486; (74) **The Swatch Group Ag**, Faubourg du Lac No. 6, Ch 2502, Bienne; (72) Walter Garro; (54) **CEASURI DE MÂNĂ**; (28) 2; (51) **10-02**; (80) **DM/065 598**, 20.07.2004, 31.08.2004

(21) **f 2004 0963**; (22) 20.07.2004; (43) 29.01.2005; (71) Swatch Ag, Rue Jakob Stampfli Nr 94, Bienne, Ch 2502 486; (74) **The Swatch Group Ag**, Faubourg du Lac No. 6, Ch 2502, Bienne; (72) Walter Garro; MALCOLM DRAGOTTA; (54) **CEASURI DE MÂNĂ**; (28) 2; (51) **10-02**; (80) **DM/065 607**, 20.07.2004, 31.08.2004

(21) **f 2004 0955**; (22) 19.07.2004; (43) 29.01.2005; (71) Swatch Ag, Rue Jakob Stampfli Nr 94, Bienne, Ch 2502 1376; (74) **The Swatch Group Ag**, Faubourg du Lac No. 6, Ch 2502, Bienne; (72) Nicz Ripz; (54) **CEASURI DE MÂNĂ**; (28) 2; (51) **10-02**; (80) **DM/065 599**, 19.07.2004, 31.08.2004

(21) **f 2004 0964**; (22) 19.07.2004; (43) 29.01.2005; (71) Swatch Ag, Rue Jakob Stampfli Nr 94, Bienne, Ch 2502 359; (74) **The Swatch Group Ag**, Faubourg du Lac No. 6, Ch 2502, Bienne; (72) Malcolm Dragotta; FABRIZIO CUPPINI; (54) **CEASURI DE MÂNĂ**; (28) 2; (51) **10-02**; (80) **DM/065 608**, 19.07.2004, 31.08.2004

(21) **f 2004 0965**; (22) 20.07.2004; (43) 29.01.2005; (71) Swatch Ag, Rue Jakob Stampfli Nr 94, Bienne, Ch 2502 583; (74) **The Swatch Group Ag**, Faubourg du Lac No. 6, Ch 2502, Bienne; (72) Andrea Arrigoni; PAULA SCHULMANN; Adelina Bissolo; (54) **CEASURI DE MÂNĂ**; (28) 3; (51) **10-02**; (80) **DM/065 609**, 20.07.2004, 31.08.2004

(21) **f 2004 0966**; (22) 20.07.2004; (43) 29.01.2005; (71) Swatch Ag, Rue Jakob Stampfli Nr 94, Bienne, Ch 2502 1; (74) **The Swatch Group Ag**, Faubourg du Lac No. 6, Ch 2502, Bienne; (54) **CEASURI DE MÂNĂ**; (28) 2; (51) **10-02**; (80) **DM/065 610**, 20.07.2004, 31.08.2004

(21) **f 2004 0817**; (22) 20.02.2004; (43) 29.01.2005; (71) Solenthaler Friedrich, Dunelm Street No 2123, Ottawa, Ontario, K1g 2s2 848; (72) Solenthaler Friedrich; (54) **SENZOR DE DETECȚIE, PENTRU VITRINE DE MAGAZINE**; (28) 2; (51) **10-05**; (80) **DM/065 452**, 20.02.2004, 30.07.2004

(21) **f 2004 0883**; (22) 06.04.2004; (43) 29.01.2005; (71) Swatch Ag, Rue Jakob Stampfli Nr 94, Bienne, Ch 2502 486; (74) **The Swatch Group Ag**, Faubourg du Lac No. 6, Ch 2502, Bienne; (72) Walter Garro; NICOLE DUPONT; (54) **BRĂȚĂRI DE CEAS**; (28) 2; (51) **10-07**; (80) **DM/065 295**, 06.04.2004, 31.08.2004

(21) **f 2004 0890**; (22) 29.04.2004; (43) 29.01.2005; (71) The Swatch Group Management Services Ag, Seedorf Nr.6, Biel, 1702; (74) **The Swatch Group Ag**, Faubourg du Lac No. 6, Ch 2502, Bienne; (72) Jerry Simonis; (54) **CARCASĂ DE CEAS**; (28) 1; (51) **10-07**; (80) **DM/065 344**, 29.04.2004, 31.08.2004

(21) **f 2004 0904**; (22) 13.05.2004; (43) 29.01.2005; (71) Swatch Ag, Rue Jakob Stampfli Nr 94, Bienne, Ch 2502 1711; (74) **The Swatch Group Ag**, Faubourg du Lac No. 6, Ch 2502, Bienne; (72) Jaques Muller; (54) **CARCASĂ DE CEAS**; (28) 1; (51) **10-07**; (80) **DM/065 380**, 13.05.2004, 31.08.2004

(21) **f 2004 0905**; (22) 06.04.2004; (43) 29.01.2005; (71) Montres Jaquet - Droz Sa, Faubourg De L'Hopital Nr. 3, Neuchatel, Ch 2000 1710; (74) **The Swatch Group Ag**, Faubourg du Lac No. 6, Ch 2502, Bienne; (72) Manuel Emch; (54) **INTERIOR DE CARCASĂ, CARCASĂ DE CEAS, CADRANE**; (28) 9; (51) **10-07**; (80) **DM/065 388**, 06.04.2004, 31.08.2004

(21) **f 2004 0906**; (22) 18.05.2004; (43) 29.01.2005; (71) Swatch Ag, Rue Jakob Stampfli Nr 94, Bienne, Ch 2502 489; (74) **The Swatch Group Ag**, Faubourg du Lac No. 6, Ch 2502, Bienne; (72) Nicole Dupont; (54) **BRĂȚĂRĂ DE CEAS**; (28) 1; (51) **10-07**; (80) **DM/065 392**, 16.05.2004, 31.08.2004

(21) **f 2004 0914**; (22) 17.06.2004; (43) 29.01.2005; (71) Swatch Ag, Rue Jakob Stampfli Nr 94, Bienne, Ch 2502 584; (74) **The Swatch Group Ag**, Faubourg du Lac No. 6, Ch 2502, Bienne; (72) Rossana Boffi; (54) **BRĂȚĂRI DE CEAS**; (28) 1; (51) **10-07**; (80) **DM/065 468**, 17.06.2004, 31.08.2004

(21) **f 2004 0925**; (22) 18.06.2004; (43) 29.01.2005; (71) Swatch Ag, Rue Jakob Stampfli Nr 94, Bienne, Ch 2502 359; (74) **The Swatch Group Ag**, Faubourg du Lac No. 6, Ch 2502, Bienne; (72) Malcolm Dragotta; (54) **BRĂȚĂRĂ DE CEAS**; (28) 1; (51) **10-07**; (80) **DM/065 501**, 18.06.2004, 31.08.2004

(21) **f 2004 0943**; (22) 19.07.2004; (43) 29.01.2005; (71) Swatch Ag, Rue Jakob Stampfli Nr 94, Bienne, Ch 2502 584; (74) **The Swatch Group Ag**, Faubourg du Lac No. 6, Ch 2502, Bienne; (72) Rossana Boffi; (54) **BRĂȚĂRĂ DE CEAS**; (28) 1; (51) **10-07**; (80) **DM/065 587**, 19.07.2004, 31.08.2004

(21) **f 2004 0948**; (22) 19.07.2004; (43) 29.01.2005; (71) Swatch Ag, Rue Jakob Stampfli Nr 94, Bienne, Ch 2502 486; (74) **The Swatch Group Ag**, Faubourg du Lac No. 6, Ch 2502, Bienne; (72) Walter Garro; (54) **BRĂȚĂRI DE CEAS**; (28) 2; (51) **10-07**; (80) **DM/065 592**, 19.07.2004, 31.08.2004

(21) **f 2004 0949**; (22) 20.07.2004; (43) 29.01.2005; (71) Swatch Ag, Rue Jakob Stampfli Nr 94, Bienne, Ch 2502 489; (74) **The Swatch Group Ag**, Faubourg du Lac No. 6, Ch 2502, Bienne; (72) Nicole Dupont; WALTER GARRO; Fabrizio Cuppini; (54) **BRĂȚĂRI DE CEAS**; (28) 3; (51) **10-07**; (80) **DM/065 593**, 20.07.2004, 31.08.2004

CLASA 11 - OBIECTE ORNAMENTALE

(21) **f 2004 0728**; (22) 12.02.2004; (43) 29.01.2005; (71) Equagoo Komla Dzodze, Bielstrasse 108, Solothurn, Ch 4500 1638; (72) Equagoo Komla Dzodze; (54) **INEL ȚESUT**; (28) 1; (51) **11-01**; (80) **DM/065 374**, 12.02.2004, 30.06.2004; (30) CH/21.01.2004/;

(21) **f2004 0824**; (22) 03.02.2004; (43) 29.01.2005; (71) S.C.I. Gar, Park Palace, bloc B Nr.5, Impasse De La Fontaine, Monaco, 668; (72) Alberto Repposi; (54) **COLIER, PANDANTIV, CERCEI, INEL**; (28) 5; (51) **11-01**; (80) **DM/065 484**, 03.02.2004, 30.07.2004

(21) **f 2004 0893**; (22) 06.04.2004; (43) 29.01.2005; (71) Omega Sa, Jakob-Stampfli-Strasse No. 96, Biel/bienne, Ch 2502 505; (74) **The Swatch Group Ag**, Faubourg du Lac No.6, Ch 2502, Bienne; (72) Emch Ducommun Arlette Elsa; (54) **BIJUTERIE**; (28) 1; (51) **11-01**; (80) **DM/065 360**, 06.04.2004, 31.08.2004

(21) **f2004 0910**; (22) 09.06.2004; (43) 29.01.2005; (71) Leon Hatot Sa, Faubourg De L'Hopital 3, Neuchatel, Ch 2000 1; (74) **The Swatch Group Ag**, Faubourg du Lac No. 6, Ch 2502, Bienne; (54) **BIJUTERII**; (28) 3; (51) **11-01**; (80) **DM/065 459**, 09.06.2004, 31.08.2004

(21) **f 2004 0929**; (22) 17.06.2004; (43) 29.01.2005; (71) Swatch Ag, Rue Jakob Stampfli Nr 94, Bienne, Ch 2502 1527; (74) **The Swatch Group Ag**, Faubourg du Lac No. 6, Ch 2502, Bienne; (72) Nicolas Barth-Nussbaumer; (54) **BRĂȚĂRĂ, INELE**; (28) 3; (51) **11-01**; (80) **DM/065 505**, 17.06.2004, 31.08.2004

(21) **f 2004 0937**; (22) 17.02.2004; (43) 29.01.2005; (71) Boucard Daniel Yves Paul, Chemin du Pre-du-Camps 12, C.p. 152, Plans-les-Ouates, Ch 1228 1686; (72) Bouchard Daniel Y.p.; (54) **BIJUTERII**; (28) 2; (51) **11-01**; (80) **DM/065 570**, 17.02.2004, 31.08.2004; (30) CH/18.08.2003/129 933;

(21) **f 2004 0944**; (22) 19.07.2004; (43) 29.01.2005; (71) Swatch Ag, Rue Jakob Stampfli Nr 94, Bienne, Ch 2502 1; (74) **The Swatch Group Ag**, Faubourg du Lac No. 6, Ch 2502, Bienne; (54) **BIJUTERII: CERCEI, BRĂȚĂRĂ, COLIER**; (28) 4; (51) **11-01**; (80) **DM/065 588**, 19.07.2004, 31.08.2004

(21) **f 2004 0960**; (22) 20.07.2004; (43) 29.01.2005; (71) Swatch Ag, Rue Jakob Stampfli Nr 94, Bienne, Ch 2502 1527; (74) **The Swatch Group Ag**, Faubourg du Lac No. 6, Ch 2502, Bienne; (72) Nicolas Barth-Nussbaumer; PHILIPPE AIRAUD; Iza Emch; GEMA BARRERA; Karin Aeschlimann; (54) **BIJUTERII: COLIERE CU PANDANTIV, BRĂȚĂRI, BROȘE, CERCEI, INELE**; (28) 28; (51) **11-01**; (80) **DM/065 604**, 20.07.2004, 31.08.2004

(21) **f 2004 0961**; (22) 15.10.2004; (43) 29.01.2005; (71) Swatch Ag, Rue Jakob Stampfli Nr 94, Bienne, Ch 2502 1; (74) **The Swatch Group Ag**, Faubourg du Lac No. 6, Ch 2502, Bienne; (54) **BIJUTERIE**; (28) 1; (51) **11-01**; (80) **DM/065 605**, 20.07.2004, 31.08.2004

(21) **f 2004 1013**; (22) 29.09.2004; (43) 29.01.2005; (71) Bia Mary S.R.L., Mangalia, Saturn, CT 1601; (74) **S.C. Rominvent S.A.**, str. Ermil Pangratti nr. 35, et. 1, sector 1, B 011882, București; (72) Beghim Sebat; (54) **ORNAMENTE PĂRȚI INTERIOARE CAFENEA**; (28) 7; (51) **11-02**

Reprezentările grafice se găsesc la pagina 101

CLASA 12 - MIJLOACE DE TRANSPORT ȘI DE RIDICAT

(21) f 2004 0994; (22) 20.09.2004; (43) 29.01.2005; (71) S.C.Vest Real S.R.L., Intrarea Doinei nr. 31, ap.15, et.5, Timișoara, TM 1900; (54) LIFT DE TREPTE; (28) 2; (51) 12-05



(21) f 2004 0994 - 1.1

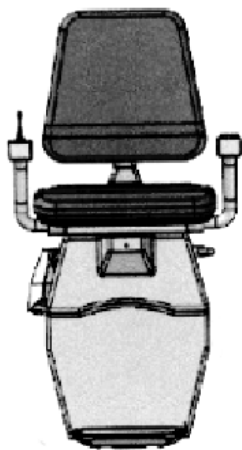

(21) f 2004 0994 - 1.2

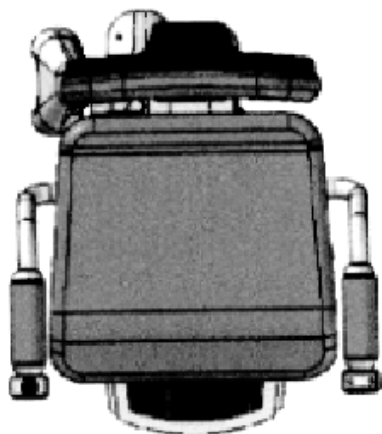

(21) f 2004 0994 - 1.3

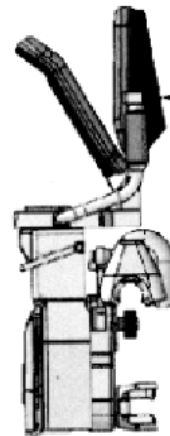

(21) f 2004 0994 - 1.4

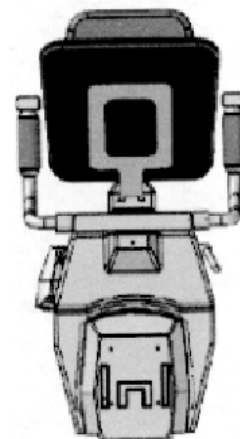

(21) f 2004 0994 - 1.5

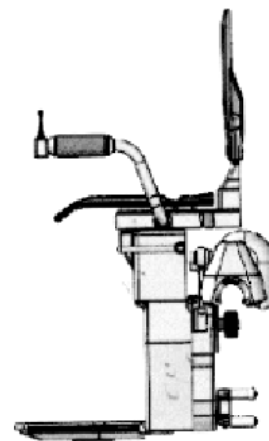

(21) f 2004 0994 - 2.1

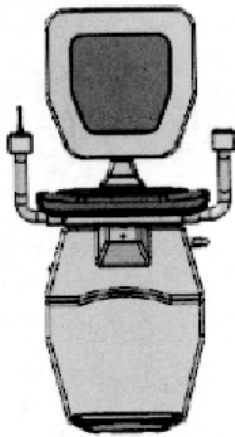

(21) f 2004 0994 - 2.2

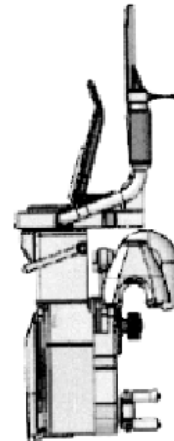

(21) f 2004 0994 - 2.4

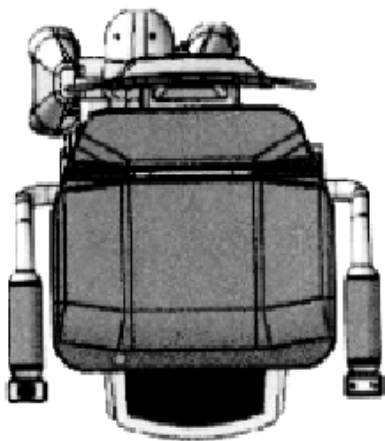

(21) f 2004 0994 - 2.3

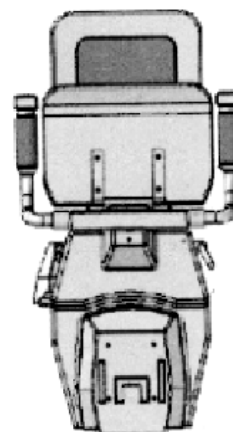

(21) f 2004 0994 - 2.5

(21) **f 2004 1092**; (22) 29.10.2004; (43) 29.01.2005; (71) Inter Ikea Systems B.v., Olf Palmestraat 1, Ln Delft, NI 2616 1753; (74) **S.C. Rominvent S.A.**, str. Ermil Pangratti nr. 35, et. 1, sector 1, B 011882, București; (72) Cynthia Roxanne Meisen; EDWARD B. FULLER; Jonathan W. North; (54) **ELEMENT DE ÎNCĂRCARE**; (28) 4; (51) **12-05**; (30) SE/30.04.2004/04-0355;

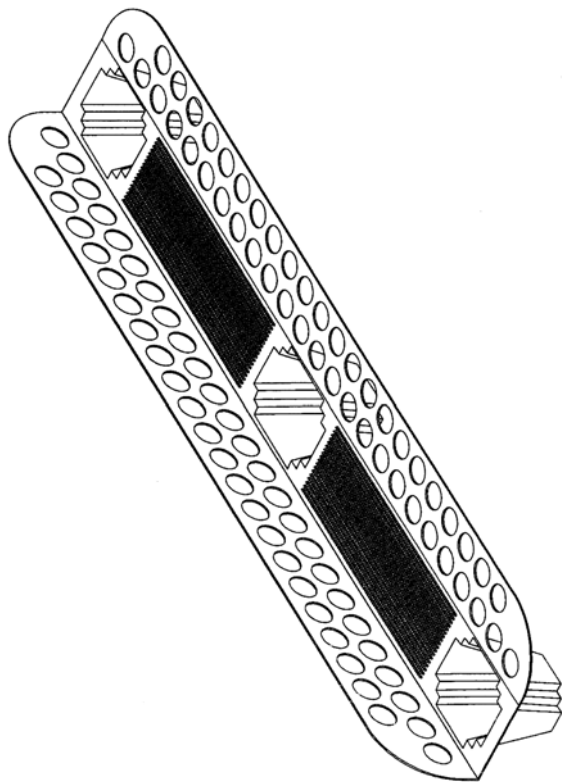

(21) f 2004 1092 - 1.1

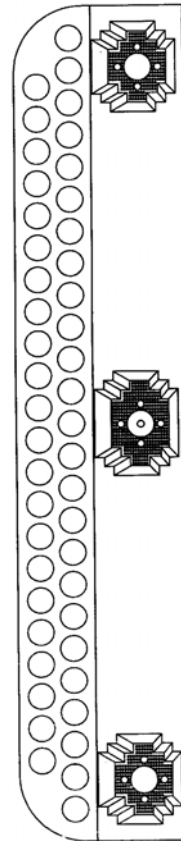

(21) f 2004 1092 - 1.3

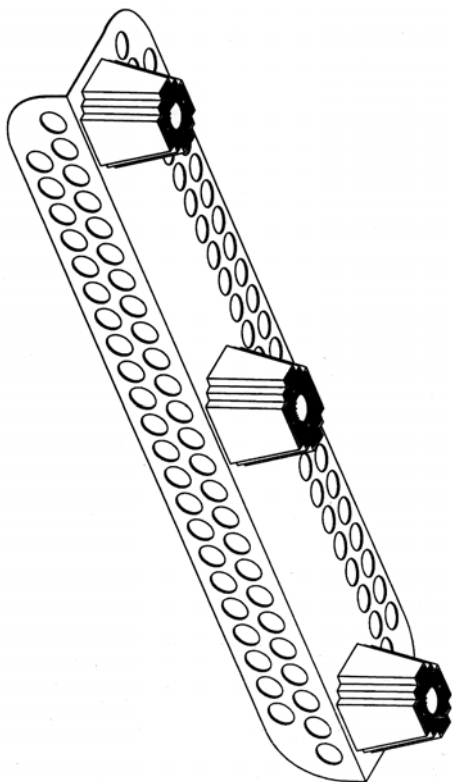

(21) f 2004 1092 - 1.2

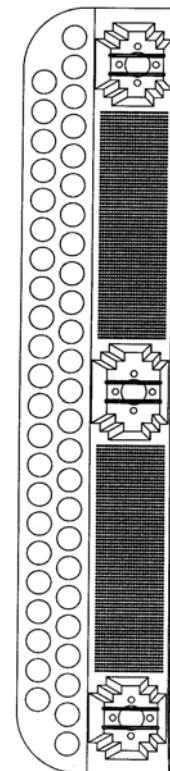

(21) f 2004 1092 - 1.4

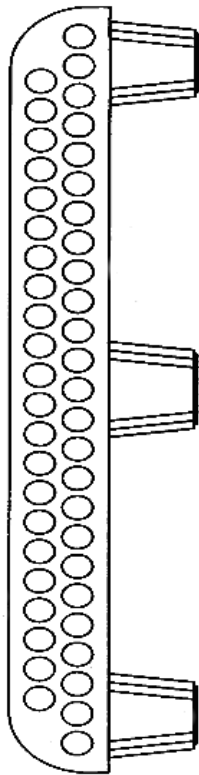

(21) f 2004 1092 - 1.5

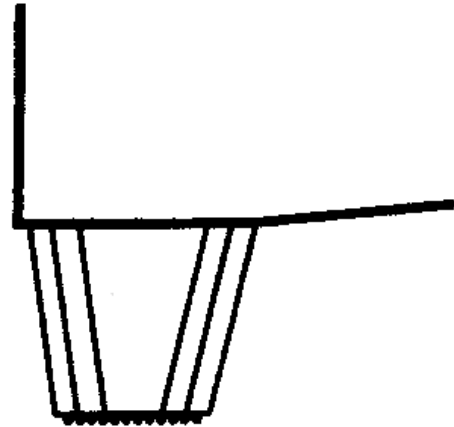

(21) f 2004 1092 - 1.7

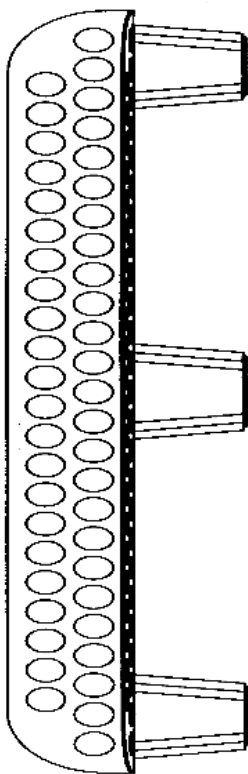

(21) f 2004 1092 - 1.6

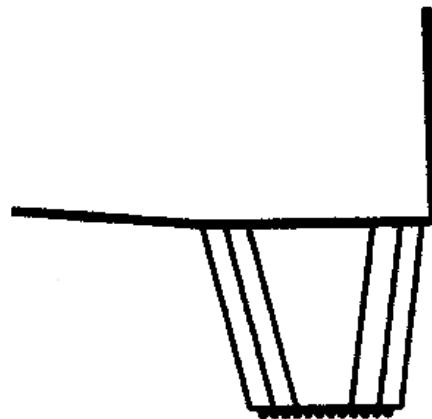

(21) f 2004 1092 - 1.8

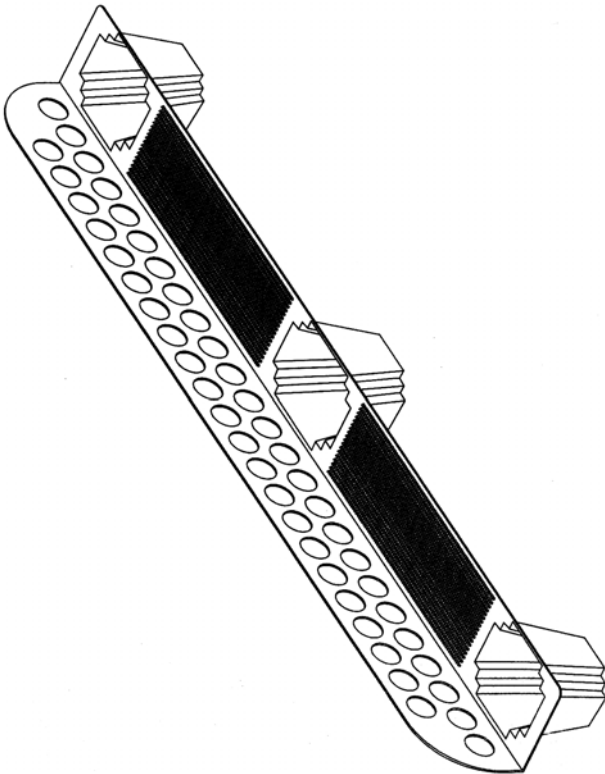

(21) f 2004 1092 - 2.1

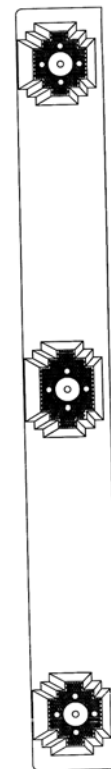

(21) f 2004 1092 - 2.3

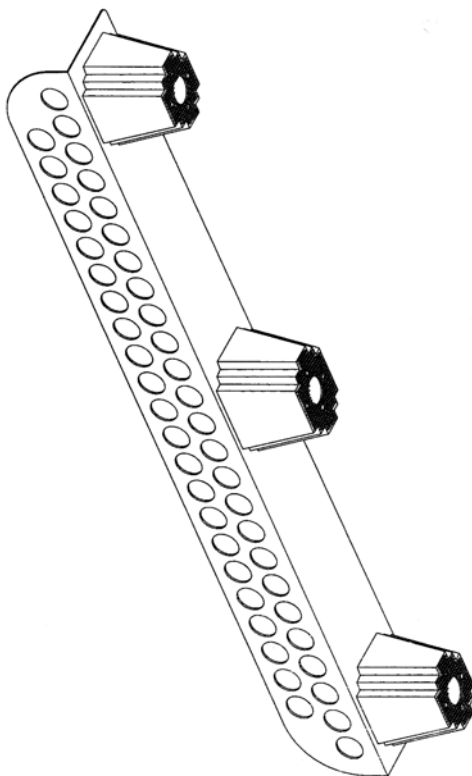

(21) f 2004 1092 - 2.2

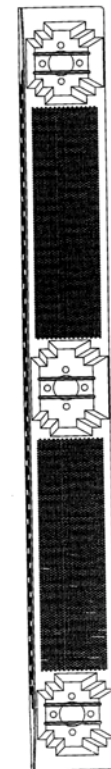

(21) f 2004 1092 - 2.4

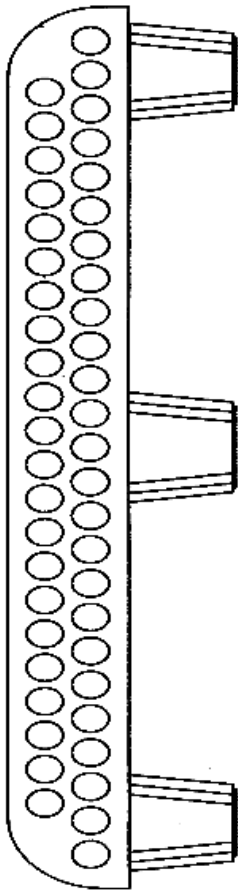

(21) f 2004 1092 - 2.5

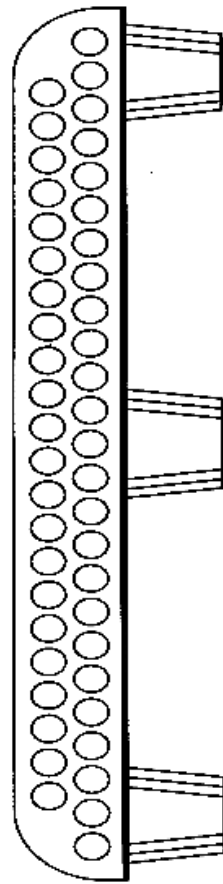

(21) f 2004 1092 - 2.6

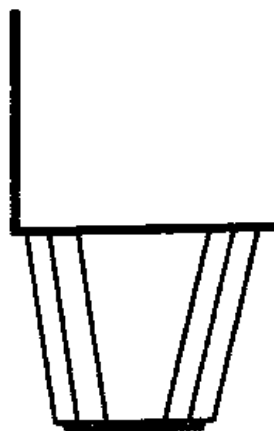

(21) f 2004 1092 - 2.7

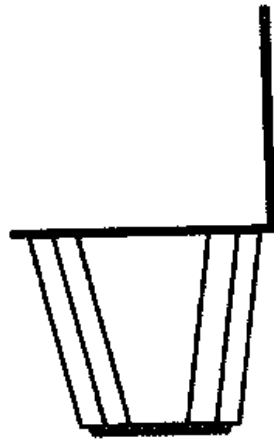

(21) f 2004 1092 - 2.8

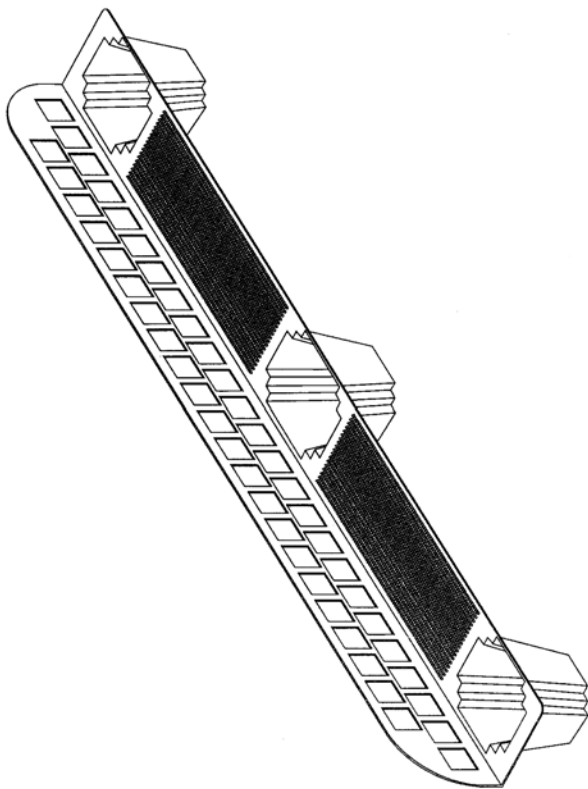

(21) f 2004 1092 - 3.1

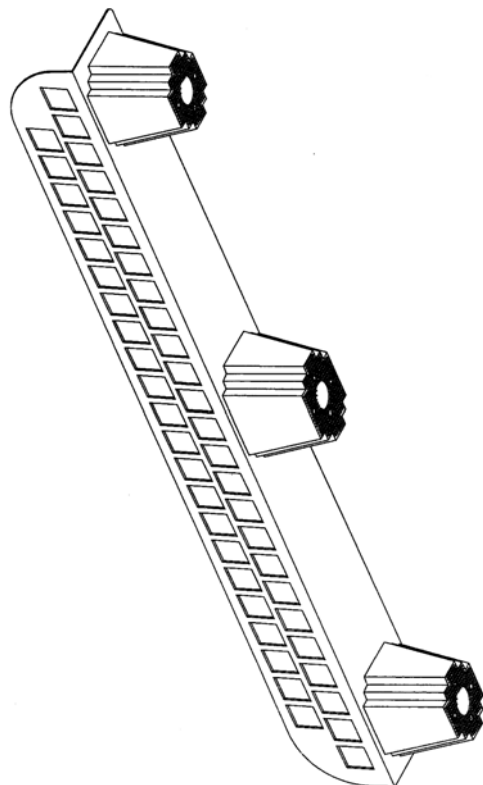

(21) f 2004 1092 - 3.2

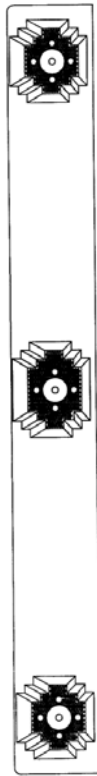

(21) f 2004 1092 - 3.3

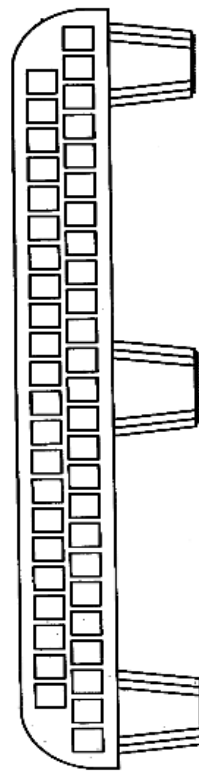

(21) f 2004 1092 - 3.5

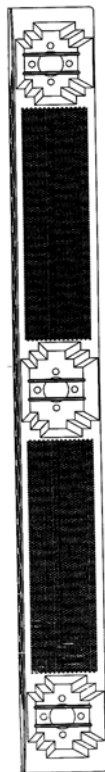

(21) f 2004 1092 - 3.4

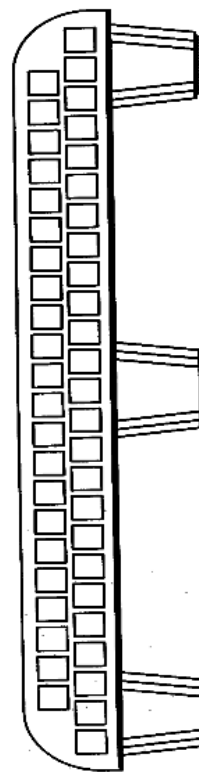

(21) f 2004 1092 - 3.6

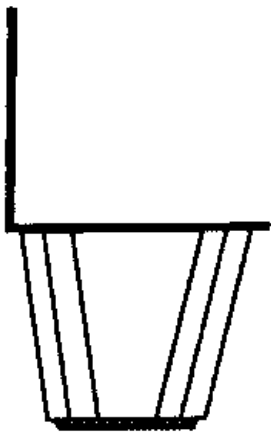

(21) f 2004 1092 - 3.7

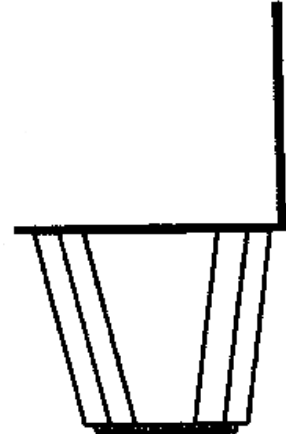

(21) f 2004 1092 - 3.8

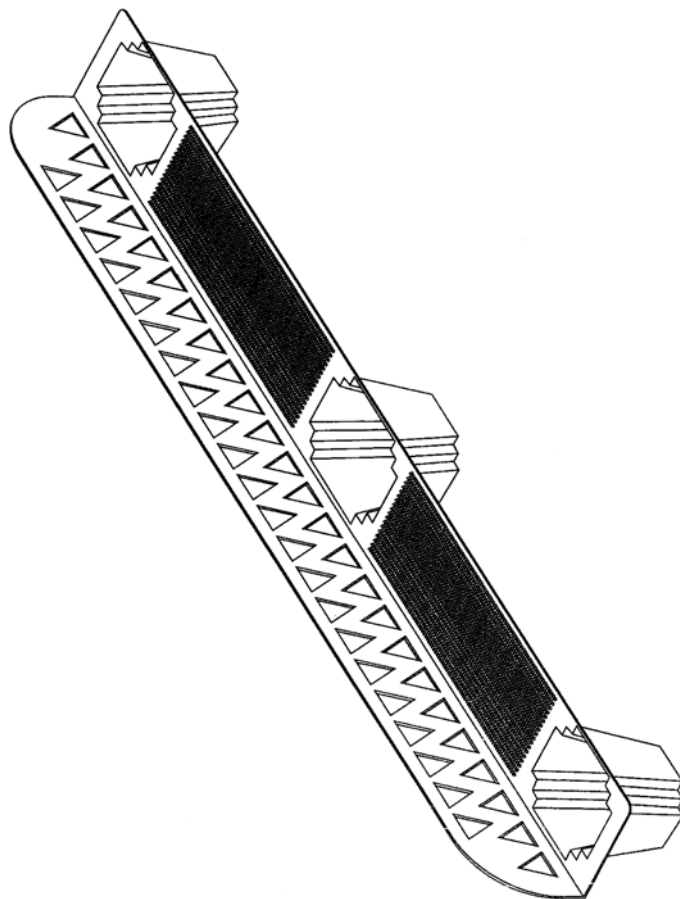

(21) f 2004 1092 - 4.1

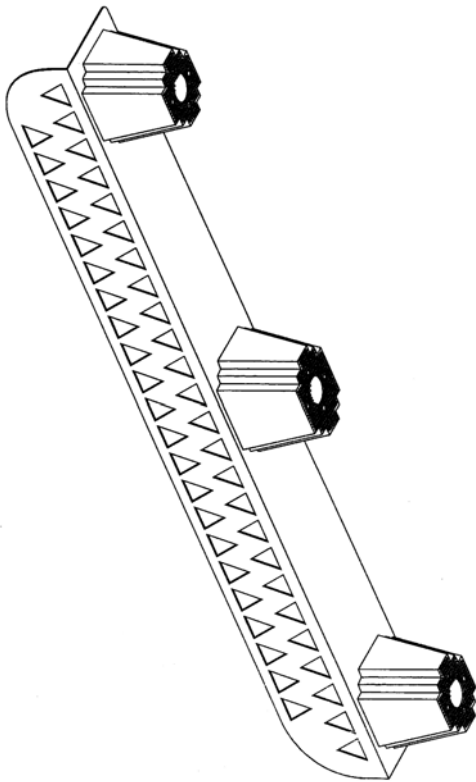

(21) f 2004 1092 - 4.2

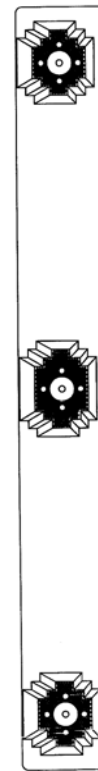

(21) f 2004 1092 - 4.3

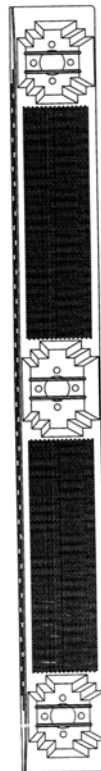

(21) f 2004 1092 - 4.4

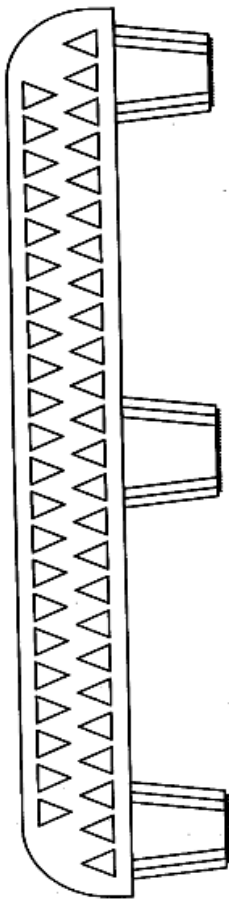

(21) f 2004 1092 - 4.5

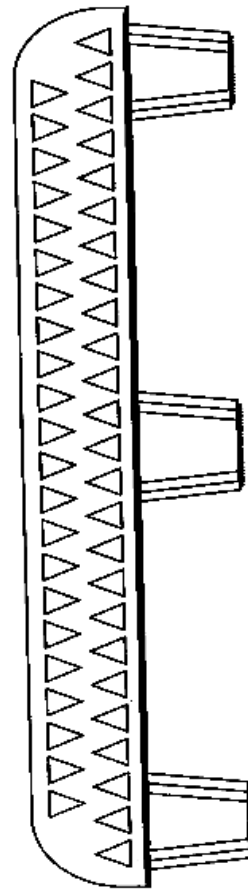

(21) f 2004 1092 - 4.6

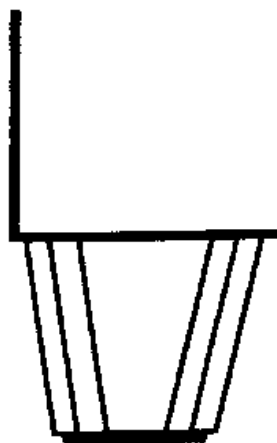

(21) f 2004 1092 - 4.7

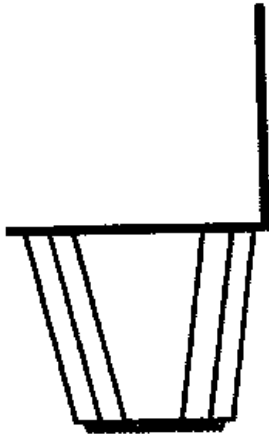

(21) f 2004 1092 - 4.8

(21) f 2004 0718; (22) 18.06.2004; (43) 29.01.2005; (71) Daimlerchrysler Ag, Epplestrasse Nr. 225, Stuttgart, D 70567 521; (74) **Daimlerchrysler Ag, Intellectual Property Management Sabine Gluthe**, Ipm/t, 0533, D 70546, Stuttgart; (72) Peter Pfeiffer; (54) **AUTOMOBIL**; (28) 1; (51) **12-08**; (80) **DM/065 326**, 18.06.2004, 30.06.2004

(21) f 2004 0724; (22) 18.06.2003; (43) 29.01.2005; (71) Daimlerchrysler Ag, Epplestrasse Nr. 225, Stuttgart, D 70567 521; (74) **Daimlerchrysler Ag, Intellectual Property Management Sabine Gluthe**, Ipm/t, 0533, D 70546, Stuttgart; (72) Peter Pfeiffer; (54) **AUTOMOBIL**; (28) 1; (51) **12-08**; (80) **DM/065 336**, 18.06.2003, 30.06.2004

(21) f 2004 0814; (22) 21.11.2003; (43) 29.01.2005; (71) Daimlerchrysler Ag, Epplestrasse Nr. 225, Stuttgart, D 70567 1671; (74) **Daimlerchrysler Ag, Intellectual Property Management Sabine Gluthe**, Ipm/t, 0533, D 70546, Stuttgart; (72) Wolfgang Papke; PIETER KETELE; Uwe Jauch; REINHARD PFEIFFENBERGER; Joerg Albers; (54) **AUTOBUZE ȘI GRILĂ DE RADIATOR**; (28) 5; (51) **12-08**; (80) **DM/065 446**, 21.11.2003, 30.07.2004; (30) DE/31.07.2003/40305098.7;

(21) f 2004 0721; (22) 27.10.2003; (43) 29.01.2005; (71) Daimlerchrysler Ag, Epplestrasse Nr. 225, Stuttgart, D 70567 DE; (74) **Daimlerchrysler Ag, Intellectual Property Management Sabine Gluthe**, Ipm/t, 0533, D 70546, Stuttgart; (54) **TABLOU DE BORD ȘI CONSOLĂ CENTRALĂ PENTRU VEHICUL**; (28) 2; (51) **12-16**; (80) **DM/065 331**, 27.10.2003, 30.06.2004; (30) DE/15.07.2004/403047.8;

(21) f 2004 0810; (22) 11.02.2004; (43) 29.01.2005; (71) Daimlerchrysler Ag, Epplestrasse Nr. 225, Stuttgart, D 70567 1662; (74) **Daimlerchrysler Ag, Intellectual Property Management Sabine Gluthe**, Ipm/t, 0533, D 70546, Stuttgart; (72) Andreas Blum; (54) **JANTĂ AUTO**; (28) 1; (51) **12-16**; (80) **DM/065 422**, 11.02.2004, 30.07.2004; (30) DE/07.10.2003/40306471.6;

(21) f 2004 0811; (22) 11.02.2004; (43) 29.01.2005; (71) Daimlerchrysler Ag, Epplestrasse Nr. 225, Stuttgart, D 70567 876; (74) **Daimlerchrysler Ag, Intellectual Property Management Sabine Gluthe**, Ipm/t, 0533, D 70546, Stuttgart; (72) Marcus Laengerer; (54) **JANTĂ AUTO**; (28) 1; (51) **12-16**; (80) **DM/065 423**, 11.02.2004, 30.07.2004; (30) DE/07.10.2003/40306472.4;

(21) f 2004 0816; (22) 27.10.2003; (43) 29.01.2005; (71) Daimlerchrysler Ag, Epplestrasse Nr. 225, Stuttgart, D 70567 DE; (74) **Daimlerchrysler Ag, Intellectual Property Management Sabine Gluthe**, Ipm/t, 0533, D 70546, Stuttgart; (54) **TABLOU DE BORD ȘI CONSOLĂ CENTRALĂ, PENTRU VEHICULE**; (28) 3; (51) **12-16**; (80) **DM/065 448**, 27.10.2003, 30.07.2004; (30) DE/15.08.2003/40305371.4;

(21) f 2004 0932; (22) 27.10.2003; (43) 29.01.2005; (71) Daimlerchrysler Ag, Epplestrasse Nr. 225, Stuttgart, D 70567 DE; (74) **Daimlerchrysler Ag, Intellectual Property Management Sabine Gluthe**, Ipm/t, 0533, D 70546, Stuttgart; (54) **TABLOU DE BORD, PANOU DE INSTRUMENTE ȘI CONSOLĂ CENTRALĂ PENTRU VEHICULE**; (28) 3; (51) **12-16**; (80) **DM/065 561**, 27.10.2003, 31.08.2004; (30) DE/15.08.2003/40305372.2;

(21) f 2004 0933; (22) 09.12.2003; (43) 29.01.2005; (71) Daimlerchrysler Ag, Epplestrasse Nr. 225, Stuttgart, D 70567 521; (74) Daimlerchrysler Ag, Intellectual Property Management Sabine Gluthe, Ipm/t, 0533, D 70546, Stuttgart; (72) Peter Pfeiffer; (54) **CAPAC PENTRU BUTUC DE ROATĂ AUTO**; (28) 2; (51) 12-16; (80) DM/065 562, 09.12.2003, 31.08.2004; (30) DE/28.08.2003/40305579.2;

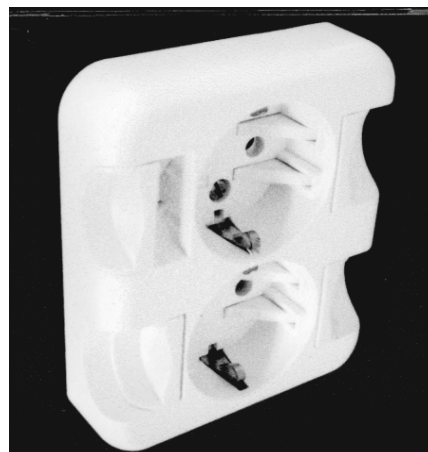

**CLASA 13 - APARATE DE PRODUCERE, DISTRIBUȚIE
ȘI TRANSFORMARE A ENERGIEI
ELECTRICE**

(21) f 2004 1152; (22) 04.11.2004; (43) 29.01.2005; (71) S.C. Insta Electric S.A., b-dul București nr. 16a, Focșani, VN 5300; (72) Badea Teodor; BITANU PETRU; (54) **PRIZE DE CURENT**; (28) 2; (51) 13-03



(21) f 2004 1152 - 1

(21) f 2004 1152 - 2

(21) f 2004 1153; (22) 04.11.2004; (43) 29.01.2005; (71) S.C. Insta Electric S.A., b-dul București nr. 16a, Focșani, VN 5300; (72) Herescu Corneliu; (54) **ADAPTOR DUBLU CU ÎNTRERUPĂTOR ȘI U.S.**; (28) 1; (51) 13-03



(21) f 2004 1153 - 1

(21) f 2004 1311; (22) 04.11.2004; (43) 29.01.2005; (71) S.C. Insta Electric S.A., b-dul București nr. 16a, Focșani,

VN 5300; (72) Bitanu Petru; (54) **PRIZĂ DE CURENT**; (28) 1; (51) 13-03

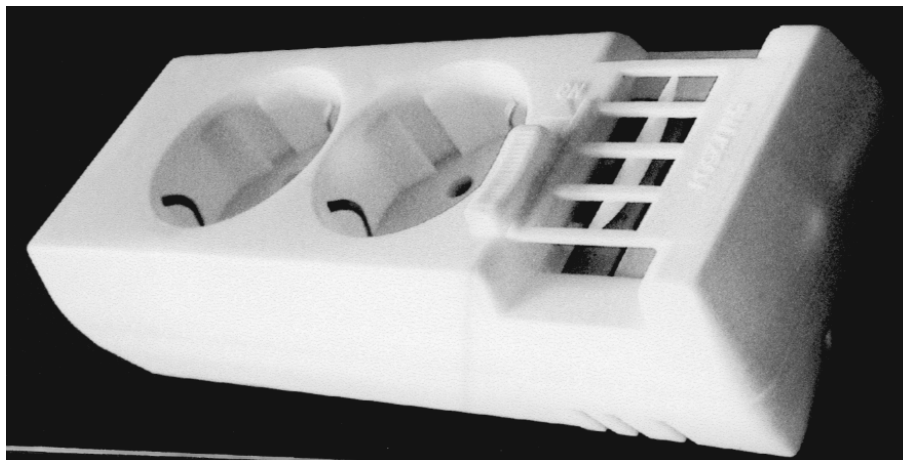

(21) f 2004 1311 - 1

CLASA 15 - MAȘINI NECUPRINSE ÎN ALTE CLASE

(21) f 2004 1005; (22) 24.09.2004; (43) 29.01.2005; (71) S.C.Robinete Industriale S.A., Calea Republicii nr. 199, Bacău, BC 1635; (72) Leuștean Constantin; DUMENCU AUREL; Lăcătușu Costică; (54) **INSTALAȚIE PRODUCERE COAGULANT TIP CMS**; (28) 1; (51) 15-99

(21) f 2004 1035; (22) 05.10.2004; (43) 29.01.2005; (71) Joreanu Vasile, str. Gavril Musicescu nr. 28, Chișinău, MD 2064 1667; (74) **S.C. Mileniul 3 Agenție De Proprietate Industrială S.R.L.**, Primăverii 30, bl.30, sc. B, ap. 2, BT 6800, Botoșani; (72) Joreanu Vasile; (54) **CAMERĂ DE VID**; (28) 4; (51) 15-99; (30) MD/15.04.2004/f 2004 0063;

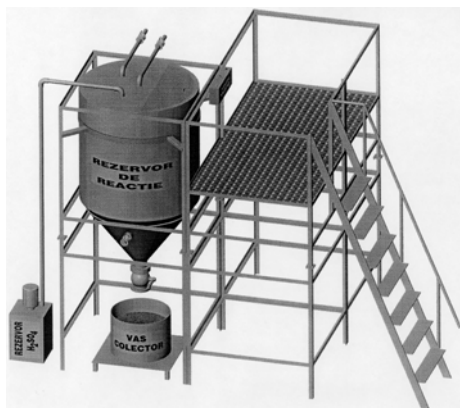

(21) f 2004 1005 - 1

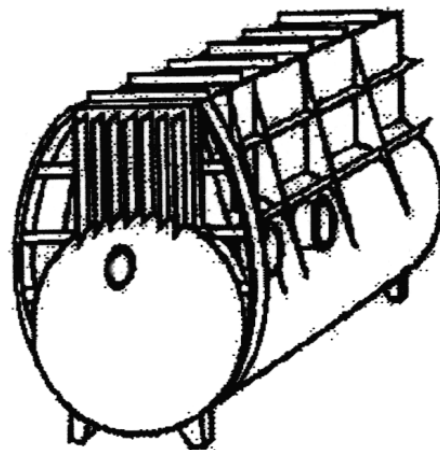

(21) f 2004 1035 - 1.1

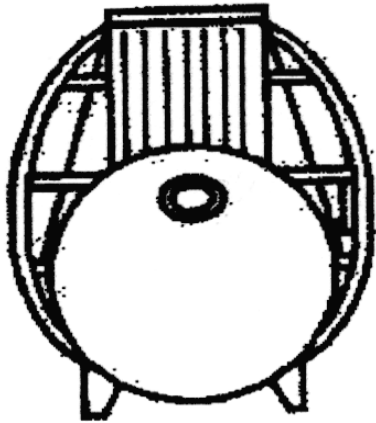

(21) f 2004 1035 - 1.2

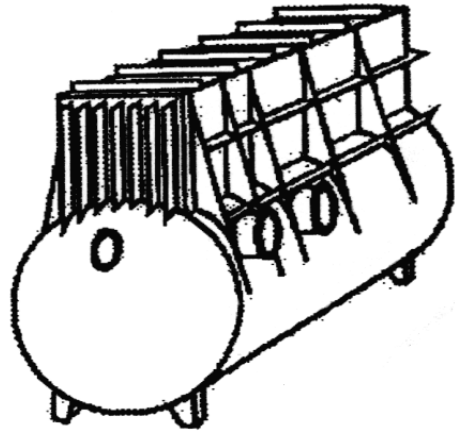

(21) f 2004 1035 - 2.1

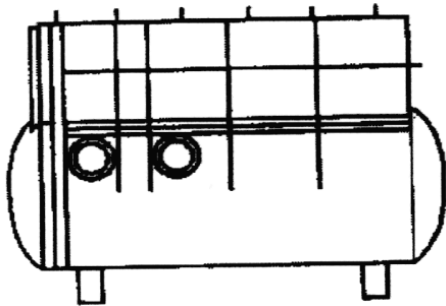

(21) f 2004 1035 - 1.3

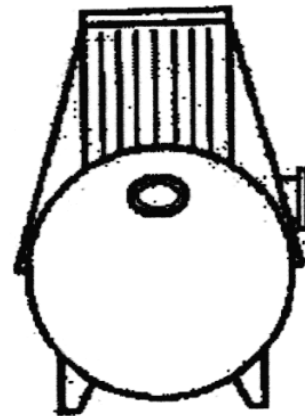

(21) f 2004 1035 - 2.2

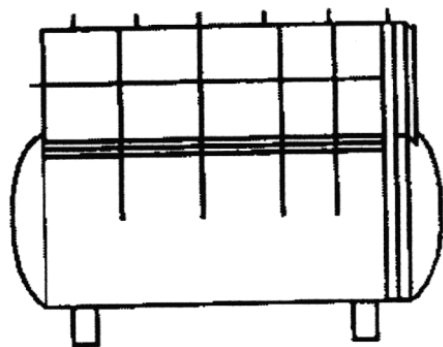

(21) f 2004 1035 - 1.4

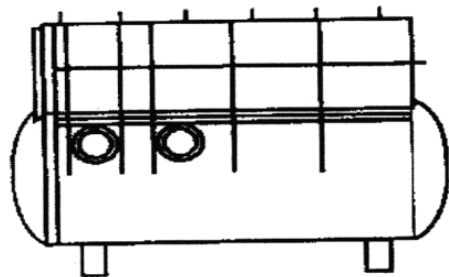

(21) f 2004 1035 - 2.3

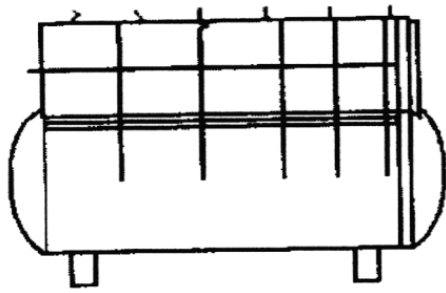

(21) f 2004 1035 - 2.4

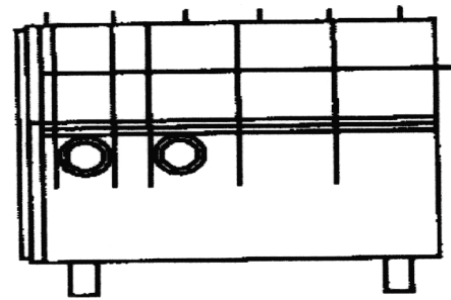

(21) f 2004 1035 - 3.3

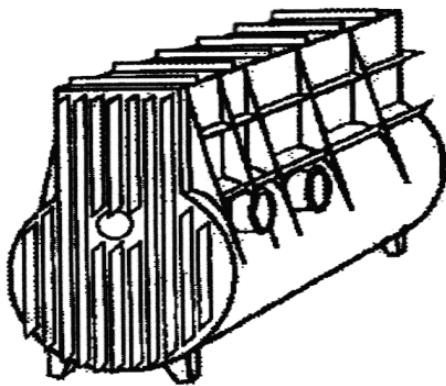

(21) f 2004 1035 - 3.1

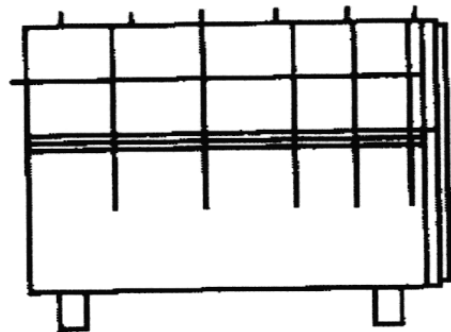

(21) f 2004 1035 - 3.4

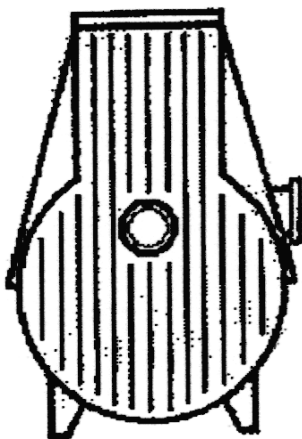

(21) f 2004 1035 - 3.2

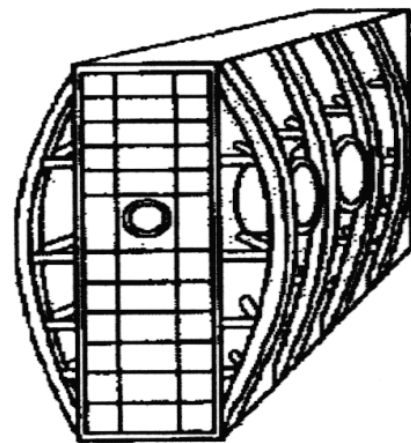

(21) f 2004 1035 - 4.1

**CLASA 19 - PAPETĂRIE, ARTICOLE DE BIROU,
MATERIALE PENTRU ARTE,
ÎNVĂȚĂMÂNT**

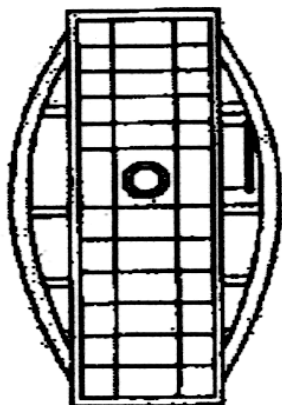

(21) f 2004 1035 - 4.2

(21) f 2002 1708; (22) 23.12.2002; (43) 29.01.2005; (71) Centrul Internațional de Cercetări Interactive Științifice și Religioase Jamil Nasser Abu-Baker, str. Poiana cu aluni nr. 6, bl. 17, sc.2, Ap.37, sector 2, București, B 7000; (74) S.C.Inventa - Agenție Universitară De Inventică S.R.L., Corneliu Coposu 7, bl. 104, sc. 2, et. 1, ap. 31, sector 3, B 7000, București; (72) Mohammad Abu-Baker ; (54) GRAFICĂ PAGINĂ PUBLICAȚIE; (28) 1; (51) 19-08

Reprezentarea grafică se găsește la pagina 103

(21) f 2004 1047; (22) 12.10.2004; (43) 29.01.2005; (71) S.C. Angst Ro S.A., șos. București-Târgoviște nr. 298, Buftea, IF 1327 S.C. Salsi S.A., b-dul. Republicii nr. 20, Sinaia, PH 1; (54) ETICHETE; (28) 2; (51) 19-08

Reprezentările grafice se găsesc la pagina 104

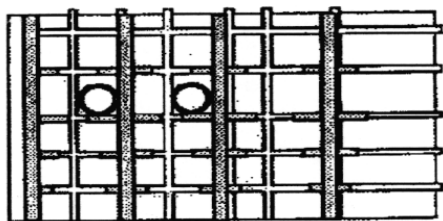

(21) f 2004 1035 - 4.3

(21) f 2004 1073; (22) 27.10.2004; (43) 29.01.2005; (71) S.C. Audit One S.R.L., str. Splaiul Unirii nr. 12, bl. B6, sc. 2b, ap. 54, sect.or 4, București, B 1747; (72) Șerban Terente Mircea; (54) GRAFICĂ PUBLICITARĂ-OMULEȚI; (28) 6; (51) 19-08;

(57) **model 1** - Reprezentări grafice ale diferitelor categorii de oameni, care stau la coadă, la un ghișeu. **model 2** - Reprezentări grafice ale diferitelor categorii de oameni, care stau la coadă, la un ghișeu. **model 3** - Reprezentări grafice ale diferitelor categorii de oameni, care stau la coadă, la un ghișeu. **model 4** - Reprezentări grafice ale diferitelor categorii de oameni, care stau la coadă, la un ghișeu. **model 5** - Reprezentări grafice ale unor categorii de oameni, care stau la coadă, la un ghișeu; reprezentare grafică a unui personaj (om) care fuge cu un ciocan, după un purceluș pușculiță, pentru a-l sparge. **model 6** - Reprezentarea grafică a unui om care lucrează (este ON), respectiv se odihnește (este OFF).

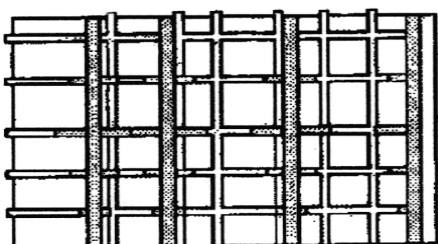

(21) f 2004 1035 - 4.4



(21) f 2004 1073 - 1

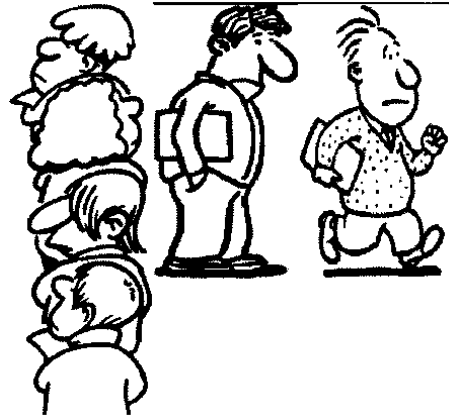

(21) f 2004 1073 - 4

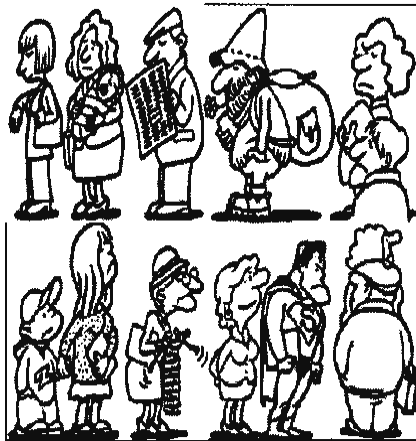

(21) f 2004 1073 - 2

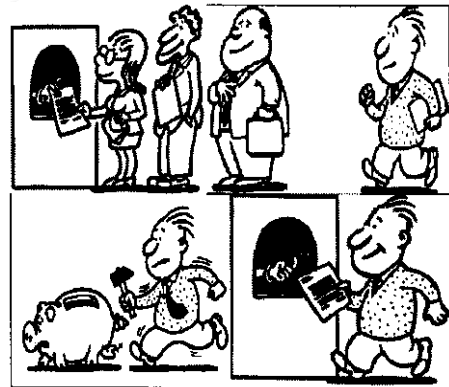

(21) f 2004 1073 - 5

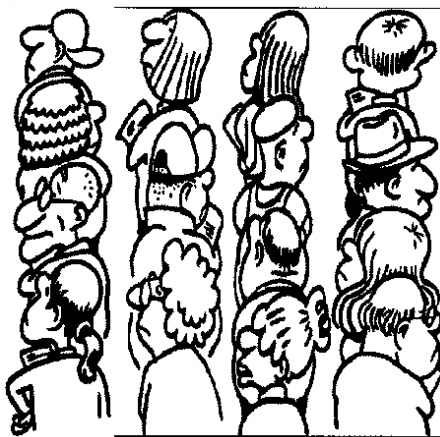

(21) f 2004 1073 - 3

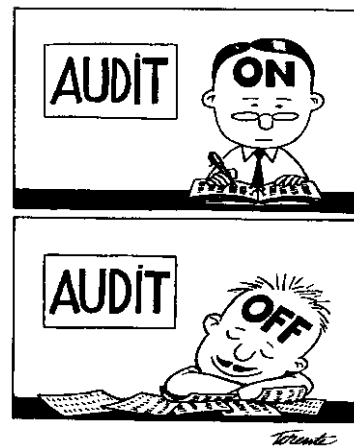

(21) f 2004 1073 - 6

(21) f 2004 1079; (22) 27.10.2004; (43) 29.01.2005; (71) S.C. Standard Nutricia S.R.L., str. Speranței nr.27, parter, sector 2, București, B 7000; (72) Brânzaș Gheorghe Nicolae; (54) **GRAFICĂ PENTRU AMBALAJE**; (28) 12; (51) 19-08

Reprezentările grafice se găsesc la pagina 104

(21) f 2004 1201; (22) 24.11.2004; (43) 29.01.2005; (71) Salamon Attila, str. Duiiu Zamfirescu, bl. B1, et. 1, ap.4, Deva, HD 1859; (72) Salomon Attila; (54) **GRAFICĂ PENTRU CĂRȚI POȘTALE ȘI MATERIALE PUBLICITARE**; (28) 1; (51) 19-08

Reprezentarea grafică se găsește la pagina 106

(21) f 2004 1262; (22) 02.12.2004; (43) 29.01.2005; (71) S.C. Dobrun S.A., str. Dobrun nr. 1, Sibiu, SB 550170 1798; (72) Poenariu Daniela; (54) **ETICHETE**; (28) 8; (51) 19-08

NUGA
cu alune

(21) f 2004 1262 - 1

NUGA
cu stafide

(21) f 2004 1262 - 2

NUGA
CU CACAO

(21) f 2004 1262 - 3

Paste Făinoase



PRODUS NATURAL

(21) f 2004 1262 - 4

Foi tort
(Vafe)

Cantitate:
0,120 kg/buc.
± 5%

(21) f 2004 1262 - 5



Salam de biscuiți

(21) f 2004 1262 - 6



(21) f 2004 1262 - 7

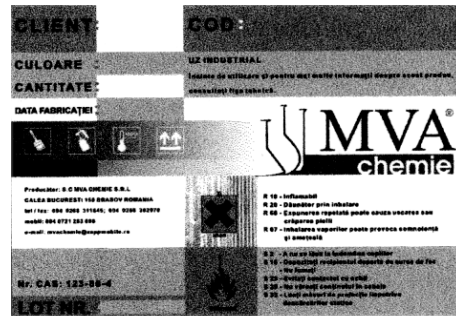

(21) f 2004 1020 - 2



(21) f 2004 1262 - 8

(21) f 2004 1034; (22) 04.10.2004; (43) 29.01.2005; (71) S.C. Lyra Company Servcom S.R.L., str. Graniței nr. 7, Bl. 42, sc. b, Et. 3, ap. 78, sector 4, București, B 1668; (74) S.C. Ariana Grup S.R.L., str. Carpenului nr.3, bl. A4, sc.d, ap. 29, BV 2200, Brașov; (72) Marius Varasteanu; (54) GRAFICĂ ETICHETE ȘI GRAFICĂ FIȘĂ TEHNICĂ; (28) 2; (51) 19-08

(21) f 2004 1020; (22) 04.10.2004; (43) 29.01.2005; (71) S.C. M.V.A. Chemie S.R.L., str. Calea București nr. 156, Brașov, BV 1668; (74) S.C. Ariana Grup S.R.L., str. Carpenului nr. 3, bl. A4, sc. d, ap. 29, BV 2200, Brașov; (72) Marius Varasteanu; (54) GRAFICĂ ETICHETE; (28) 2; (51) 19-08

<p>LYRA COMPANY Servcom S.R.L.</p> <p>Înainte de utilizare și pentru mai multe informații despre produs consultați fișa tehnică</p>		<p>Atenționări (în caz de păstrare) Aplicat în funcție de tipul și cantitatea de produs.</p>
<p>English</p> <p>Keep container tightly closed and in a well-ventilated place. Keep away from sources of ignition. No smoking. Take precautionary measures against static discharges. Do not empty into drains.</p>	<p>Română</p> <p>Depozitați recipientul bine închis și într-un spațiu bine ventilat, departe de surse de foc. Nu fumați. Luați măsuri de protecție împotriva descărcărilor statice. Nu vărsați conținutul în canal.</p>	<p>Deutsch</p> <p>Behälter dicht geschlossen an einem gut gelüfteten Ort aufbewahren. Von Zündquellen fernhalten. Nicht rauchen. Maßnahmen gegen elektrostatische Aufladungen treffen. Nicht in die Kanalisation gelangen lassen.</p>
<p>LYRA COMPANY - S.C. Servcom S.R.L. Brașov, str. Graniței nr. 7, Bl. 42, sc. b, Et. 3, ap. 78, sector 4, București, B 1668</p>		

(21) f 2004 1034 - 1

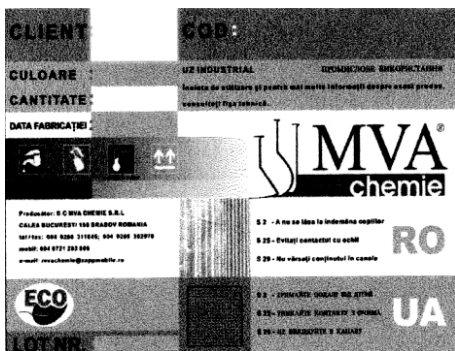

(21) f 2004 1020 - 1

L Y R A C O M P A N Y

FISA TEHNICA

DENUMIRE PRODUS : baft imersie Cod : ES 1362-01601

DATE GENERALE ALE PRODUSULUI
Baft pe baza de apa pentru gustare si indolilor de interior, poate fi aplicat pe majoritatea vaselor termice. Are ca rezultat o uniformitate a culorii mult mai buna decat baftul pe baza de solvent. In cazul aplicarii pe substrat de fier, baftul pe baza de apa induce mai tare fenomenul ruginii, cel pe baza de solvent, nu coboara umiditate aerului. Nu se va aplica nicu cu intaritor acida pentru acest tip de baft.

Culoare : Brown 24 BKA Reazii : dispersie acrilica
 NU CONTINE PONA ALDERIDA Solvent : Apa
 Densitate : 1,006 g/ml Visc. din incalzire : Neafinitabil
 Conținut în substanța Sensibilitate la îngheț : Da
 reziduală : 7 % (21%)

Depozitare :
 - în 3 ani
 - în băuturi din metal maxim 4 luni
 - băuturi pentru la temperatura de peste +5 grade Celsius
 - ambalajul trebuie să fie închis de la fabrica

Aplicare :
 - în aer curat la vâzcozitatea de la fabrica (+20% apă)
 - diluat cu apă caldă este recomandat pentru toate suporturile.
 - trebuie să se aplică cu un pensel sau o sticlă de sticlă pentru a se evita aderarea umidității din aer.

Moduri :

Moduri	Temperatură aplicare	Temp aplicare
Lăcure răzătoare	40 gr C	2-4 h.
Lăcure forată	40 gr C	30-40 min.
Lăcure forată	70 gr C	10-20 min.

INSTRUCȚIUNI DE APLICARE COMPARATE ÎN ÎNTELEGEREA NURETII CU STANGARDA APROBAT :

Instrucțiunile de aplicare :
 Trebuie să se aplică în condiții de temperatură de peste +5 grade Celsius și cu un nivel de umiditate mult peste cel al factorilor cu risc de rugină de control negativ, pot influența rezultatul băutului. In cazul în care apare orice problemă, va rugăm să se contacteze și să se furnizeze toate informațiile tehnice necesare sau sisteme de aplicare, pe care le vom furniza.

(21) f 2004 1034 - 2

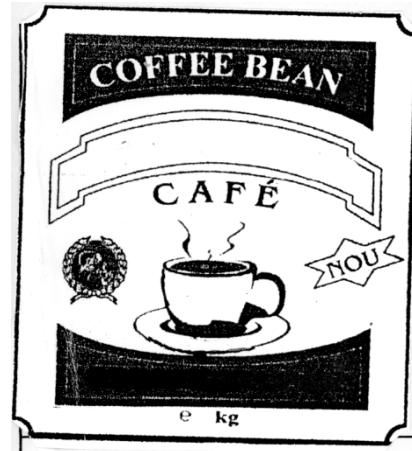

(21) f 2004 1150 - 1

(21) f 2004 1040; (22) 07.10.2004; (43) 29.01.2005; (71) S.C. Help Net Romania S.A., str. George Constantinescu nr. 2, sector 2, București, B 70000; (54) AFIȘ PUBLICITAR; (28) 1; (51) 19-08

Reprezentarea grafică se găsește la pagina 106

(21) f 2004 1062; (22) 20.10.2004; (43) 29.01.2005; (71) Company Grup Paza S.R.L., str. Fragilor nr 1, Sibiu, SB 550091 1732; (72) Opreș Ioan; FLOREA IOAN; Nedea Gabriel; (54) ECUSOANE; (28) 2; (51) 19-08

Reprezentările grafice se găsesc la pagina 107

(21) f 2004 1067; (22) 21.10.2004; (43) 29.01.2005; (71) S.C. Angst Ro S.A., șos. București-Târgoviște nr. 298, Buftea, IF 1; (54) ETICHETA; (28) 1; (51) 19-08

Reprezentarea grafică se găsește la pagina 107

(21) f 2004 1150; (22) 02.11.2004; (43) 29.01.2005; (71) S.C. Garant Comercial S.R.L., DN 2 Km. 14+420 Dreapta, Afumați, IF 1778; (72) Popescu Ionica; (54) GRAFICĂ PENTRU AMBALAJ; (28) 2; (51) 19-08

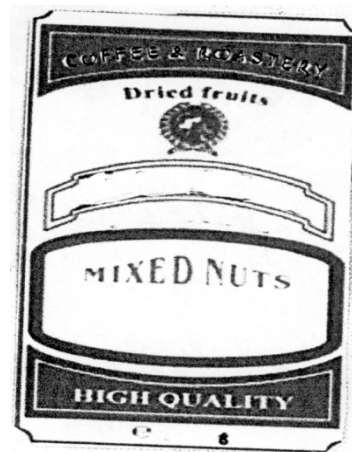

(21) f 2004 1150 - 2

(21) f 2004 1170; (22) 15.11.2004; (43) 29.01.2005; (71) Ciurtin Raul Petru, str. Gheorghe Șincai nr. 2-4, Alba Iulia, AB 2500; (72) Ciurtin Raul Petru; (54) ETICHETE; (28) 2; (51) 19-08

Reprezentările grafice se găsesc la pagina 108

(21) f 2004 0722; (22) 31.10.2003; (43) 29.01.2005; (71) Henkel Kommanditgesellschaft Auf Aktien, Henkelstrasse No. 67, Dusseldorf, D 40589 1641; (74) **Henkel Kommanditgesellschaft Auf Aktien Patente**, Dusseldorf, D 40191, Dusseldorf; (72) Hans Georg Muhlhausen; (54) **STICLE, DISPOZITIV DE DISTRIBUIRE**; (28) 10; (51) 19-08; (80) DM/065 332, 31.10.2003, 30.06.2004; (30) DE/05.06.2003/403 03 975.4;

(21) f 2004 0827; (22) 10.03.2004; (43) 29.01.2005; (71) Camilleri Olivier Laurent, Quartier Buampin No. 219b Chemin De Buampin, Peille, F 06440 1571; (72) Camilleri Olivier Laurent; (54) **PERSONAJ PENTRU IMPRIMEU**; (28) 2; (51) 19-08; (80) DM/065 497, 10.03.2004, 30.07.2004; (30) FR/01.10.2003/03 4752;

CLASA 21 - JOCURI, JUCĂRII, CORTURI ȘI ARTICOLE DE SPORT

(21) f 2004 0717; (22) 18.06.2003; (43) 29.01.2005; (71) Daimlerchrysler Ag, Epplestrasse Nr.225, Stuttgart, D 70567 521; (74) **Daimlerchrysler Ag, Intellectual Property Management Sabine Gluthe**, Ipm/t, 0533, D 70546, Stuttgart; (72) Peter Pfeiffer; (54) **MAȘINĂ DE JUCĂRIE**; (28) 1; (51) 21-01; (80) DM/065 325, 18.06.2003, 30.06.2004

(21) f 2004 0723; (22) 18.06.2003; (43) 29.01.2005; (71) Daimlerchrysler Ag, Epplestrasse Nr.225, Stuttgart, D 70567 521; (74) **Daimlerchrysler Ag, Intellectual Property Management Sabine Gluthe**, Ipm/t, 0533, D 70546, Stuttgart; (72) Peter Pfeiffer; (54) **MAȘINĂ DE JUCĂRIE**; (28) 1; (51) 21-01; (80) DM/065 335, 18.06.2003, 30.06.2004

(21) f 2004 0815; (22) 21.11.2003; (43) 29.01.2005; (71) Daimlerchrysler Ag, Epplestrasse nr. 225, Stuttgart, D 70567 1671; (74) **Daimlerchrysler Ag, Intellectual Property Management Sabine Gluthe**, Ipm/t, 0533, D 70546, Stuttgart; (72) Wolfgang Papke; PIETER KETELÉ; Uwe Jauch; REINHARD PFEIFFENBERGER; Joerg Albers; (54) **AUTOBUZE DE JUCĂRIE**; (28) 4; (51) 21-01; (80) DM/065 447, 21.11.2003, 30.07.2004; (30) DE/31.07.2003/40305098.7;

(21) f 2004 0986; (22) 16.09.2004; (43) 29.01.2005; (71) S.C. Elmaflux S.R.L., str. D. Filipescu nr. 6, Buzău, BZ 1606; (74) **C.p.i. Lazăr Elena**, O.P. 1, CP. 52, BZ, Buzău; (72) Marinescu Emilian; (54) **ANSAMBLU CADRU MOBIL PLIABIL**; (28) 1; (51) 21-03

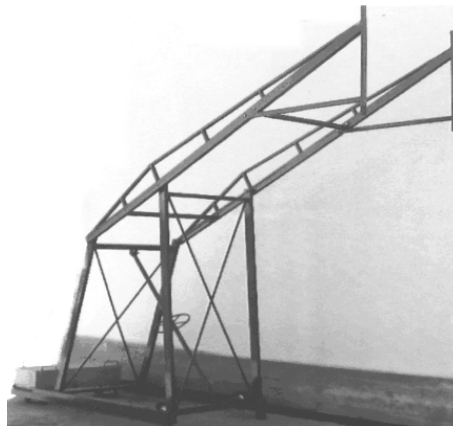

(21) f 2004 0986 - 1.3

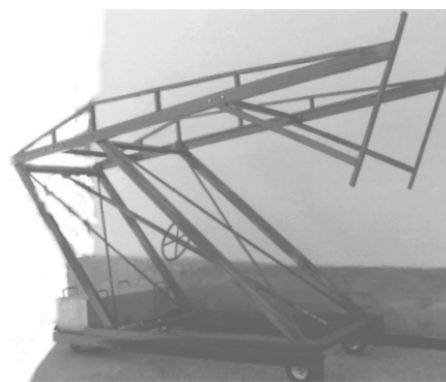

(21) f 2004 0986 - 1.4

Reprezentările grafice se găsesc la pagina 108

CLASA 23 - INSTALAȚII PENTRU DISTRIBUȚIA FLUIDELOR, INSTALAȚII SANITARE DE CĂLDURĂ, DE VENTILAȚIE ȘI CONDIȚIONARE A AERULUI, COMBUSTIBILI SOLIZI

(21) f 2004 0828; (22) 13.04.2004; (43) 29.01.2005; (71) Altona S.A., Rue Pasteur nr.14, Brie Comte Robert, F 77170 1; (54) **FĂNTĂNI**; (28) 3; (51) 23-01; (80) DM/065 514, 13.04.2004, 30.07.2004

(21) f 2004 1181; (22) 19.11.2004; (43) 29.01.2005; (71) Laufen Cz S.r.o., V Tunich 3/1637, Praga 2, CZ 120 00 1838; (74) **S.C. Rominvent S.A.**, str. Ermil Pangratti nr. 35, et. 1, sector 1, B 011882, București; (72) Peter Wirz; (54) **INSTALAȚII SANITARE**; (28) 11; (51) **23-02**; (30) EC/21.05.2004/181060;



(21) f 2004 1181 - 1.3



(21) f 2004 1181 - 1.1



(21) f 2004 1181 - 1.4



(21) f 2004 1181 - 1.2



(21) f 2004 1181 - 2.1



(21) f 2004 1181 - 2.2



(21) f 2004 1181 - 3.1



(21) f 2004 1181 - 2.3



(21) f 2004 1181 - 3.2



(21) f 2004 1181 - 2.4



(21) f 2004 1181 - 3.3



(21) f 2004 1181 - 3.4



(21) f 2004 1181 - 4.3



(21) f 2004 1181 - 4.1



(21) f 2004 1181 - 4.4

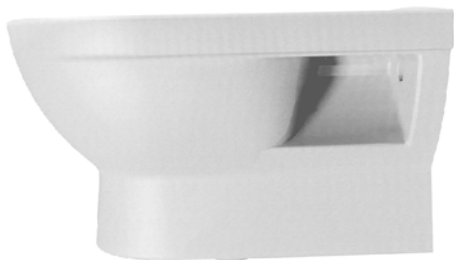

(21) f 2004 1181 - 4.2



(21) f 2004 1181 - 5.1



(21) f 2004 1181 - 5.2



(21) f 2004 1181 - 6.1



(21) f 2004 1181 - 5.3



(21) f 2004 1181 - 6.2

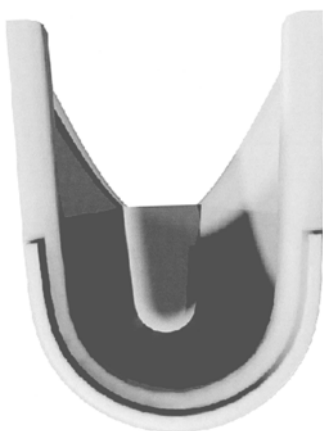

(21) f 2004 1181 - 5.4

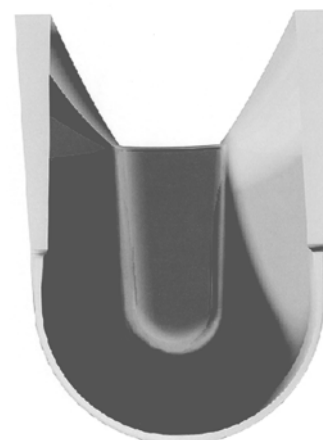

(21) f 2004 1181 - 6.3



(21) f 2004 1181 - 6.4



(21) f 2004 1181 - 7.3



(21) f 2004 1181 - 7.1



(21) f 2004 1181 - 7.4



(21) f 2004 1181 - 7.2



(21) f 2004 1181 - 8.1



(21) f 2004 1181 - 8.2

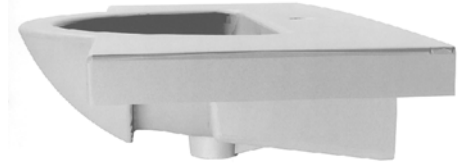

(21) f 2004 1181 - 9.2



(21) f 2004 1181 - 8.3



(21) f 2004 1181 - 9.3



(21) f 2004 1181 - 8.4



(21) f 2004 1181 - 9.4



(21) f 2004 1181 - 9.1



(21) f 2004 1181 - 10.1



(21) f 2004 1181 - 10.2



(21) f 2004 1181 - 11.2



(21) f 2004 1181 - 10.3



(21) f 2004 1181 - 11.3



(21) f 2004 1181 - 10.4



(21) f 2004 1181 - 11.4



(21) f 2004 1181 - 11.1

(21) f 2004 1061; (22) 19.10.2004; (43) 29.01.2005; (71) S.C. Unirom S.a, str. Horticolei nr. 60, Buzău, BZ 120081 1731; (72) Cuza Rodica; (54) **ARZĂTOR AUTOMATIZAT DE GAZE COMBUSTIBILE- UZ CASNIC**; (28) 1; (51) 23-03

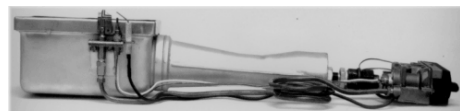

(21) f 2004 1061 - 1.1

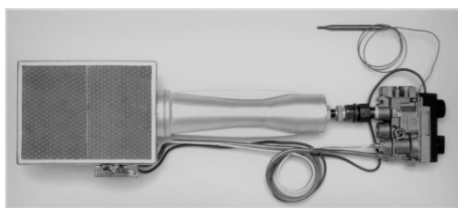

(21) f 2004 1061 - 1.2

(21) f 2004 1166; (22) 11.11.2004; (43) 29.01.2005; (71) S.C. Instirig S.A., str. Nicolae Bălcescu nr. 192, Balș, OT 0800; (72) Ene Ștefan; PELINARU TATIANA CORNELIA; Chirea Marian Laurențiu; (54) ȘEMINEU; (28) 1; (51) 23-03



(21) f 2004 1166 - 1

(21) f 2004 0825; (22) 01.03.2004; (43) 29.01.2005; (71) Ermete Giudici S.p.a., Via Leonardo Da Vinci, 27, Segrate, I 20090 1660; (74) Italo Digiovanni Brevetti Dott. Ing. Digiovanni Schmiedt S.R.L., Via Aldrovani 7, I 20129, Milano; (72) Marco Giudici; (54) APARAT DE ÎNCĂLZIRE; (28) 1; (51) 23-03; (80) DM/065 488, 01.03.2004, 30.07.2004; (30) IT/20.02.2004/MI2004O000041;

CLASA 24 - MEDICINĂ ȘI LABORATOARE

(21) f 2004 1173; (22) 17.11.2004; (43) 29.01.2005; (71) S.C. Sana Habitas S.R.L., cartier Viișoara nr. 61/a, Bistrița, BN 420006 1366; (72) Feldiorean Radu Marian; (54) ABSORBANTE IGIENICE; (28) 2; (51) 24-04

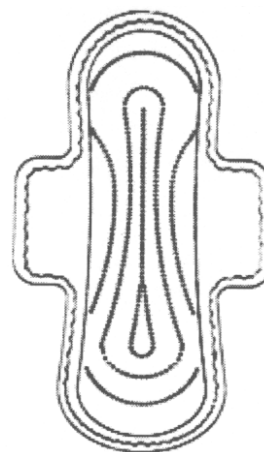

(21) f 2004 1173 - 1.1

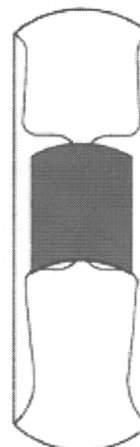

(21) f 2004 1173 - 1.2

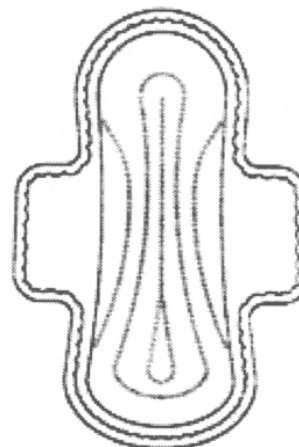

(21) f 2004 1173 - 2.1

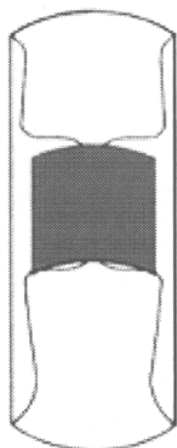

(21) f 2004 1173 - 2.2

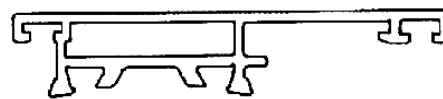

(21) f 2004 1169 - 3

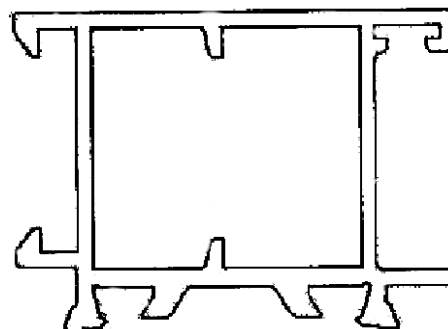

(21) f 2004 1169 - 4

CLASA 25 - CONSTRUCȚII ȘI ELEMENTE DE CONSTRUCȚII

(21) f 2004 1169; (22) 15.11.2004; (43) 29.01.2005; (71) S.C. Local S.R.L., b-dul. Unirii nr. 70, Bl. j 4, et. 1, sect. 3, București, B 1828; (74) **Ion Rodica Cocuța**, Calea Dorobanților 126 - 130, Bl. 8, et. 9, ap. 50, sector 1, B 71224, București; (72) Ismail Karabacak; (54) **PROFILE DIN ALUMINIU**; (28) 97; (51) 25-01

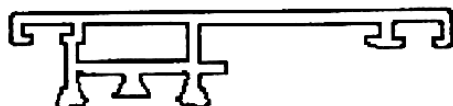

(21) f 2004 1169 - 1

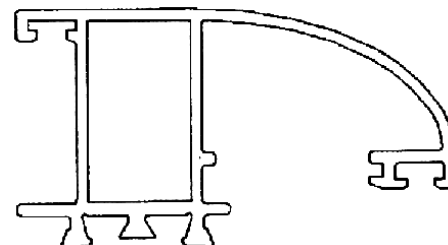

(21) f 2004 1169 - 5

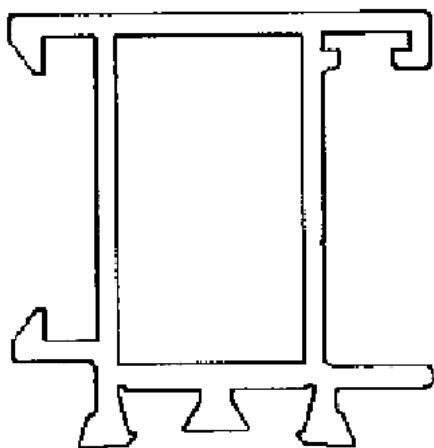

(21) f 2004 1169 - 2

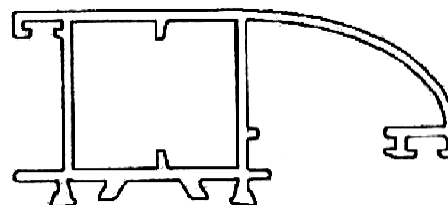

(21) f 2004 1169 - 6

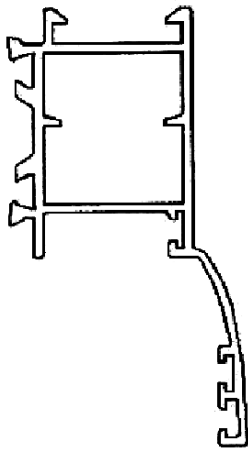

(21) f 2004 1169 - 7

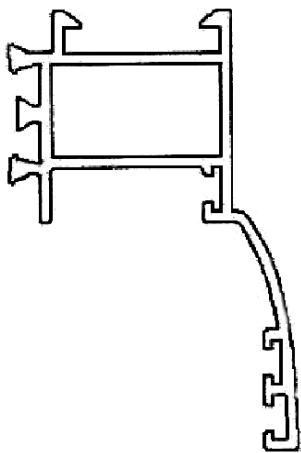

(21) f 2004 1169 - 8

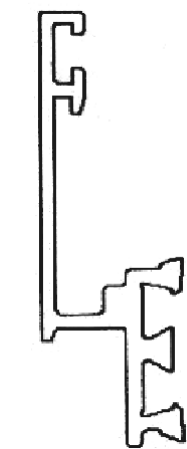

(21) f 2004 1169 - 9

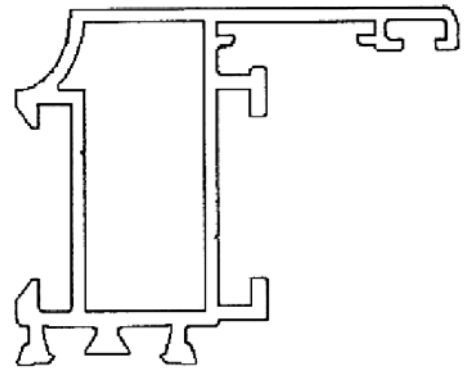

(21) f 2004 1169 - 10

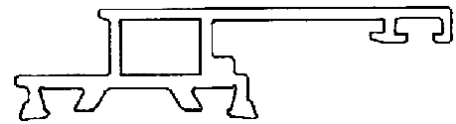

(21) f 2004 1169 - 11

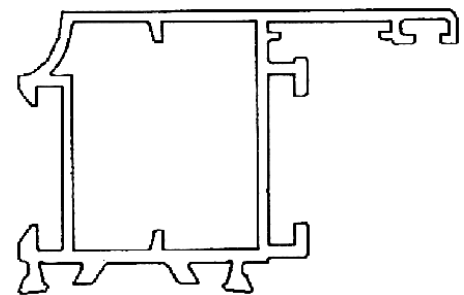

(21) f 2004 1169 - 12

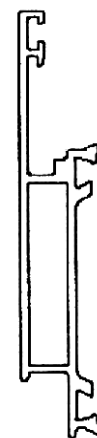

(21) f 2004 1169 - 13

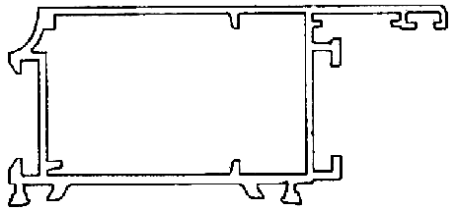

(21) f 2004 1169 - 14

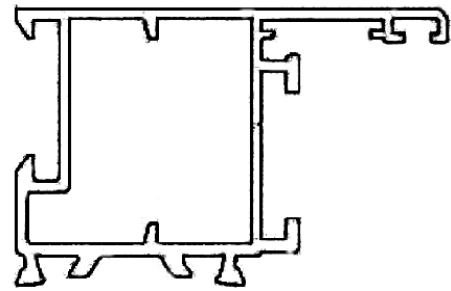

(21) f 2004 1169 - 18

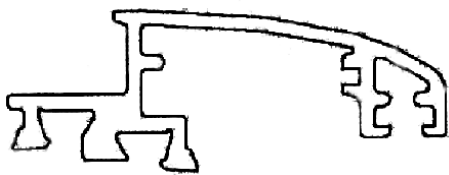

(21) f 2004 1169 - 15

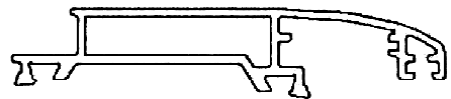

(21) f 2004 1169 - 19

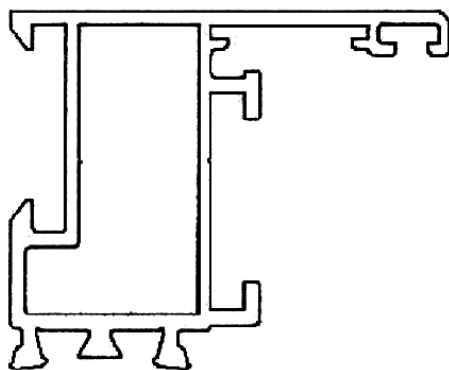

(21) f 2004 1169 - 16

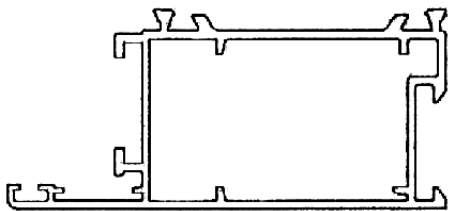

(21) f 2004 1169 - 20

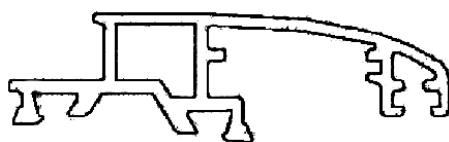

(21) f 2004 1169 - 17

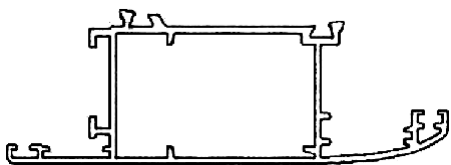

(21) f 2004 1169 - 21

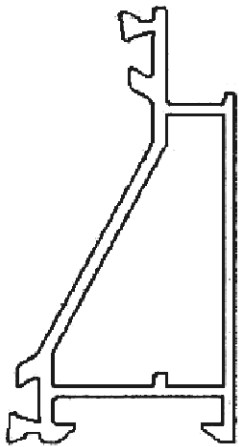

(21) f 2004 1169 - 22

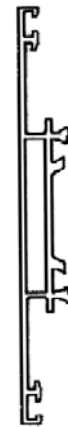

(21) f 2004 1169 - 25



(21) f 2004 1169 - 23

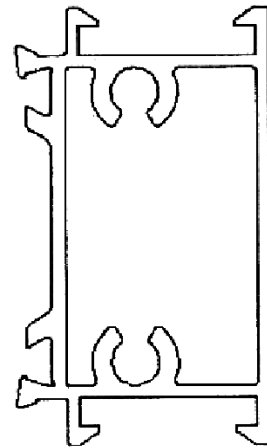

(21) f 2004 1169 - 26



(21) f 2004 1169 - 27

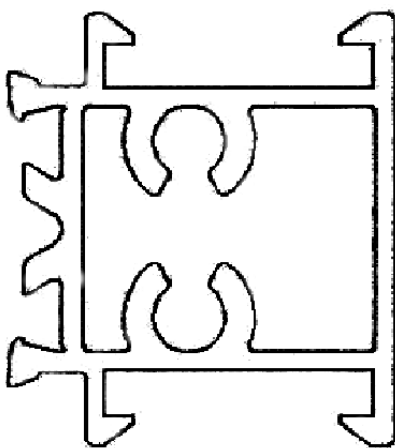

(21) f 2004 1169 - 24

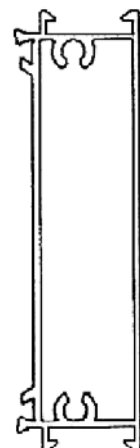

(21) f 2004 1169 - 28

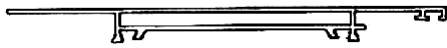

(21) f 2004 1169 - 29

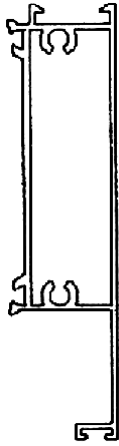

(21) f 2004 1169 - 30



(21) f 2004 1169 - 31

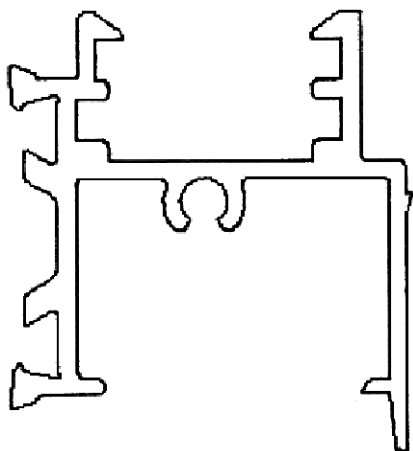

(21) f 2004 1169 - 32



(21) f 2004 1169 - 33

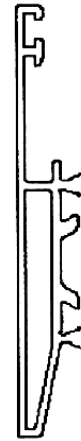

(21) f 2004 1169 - 34

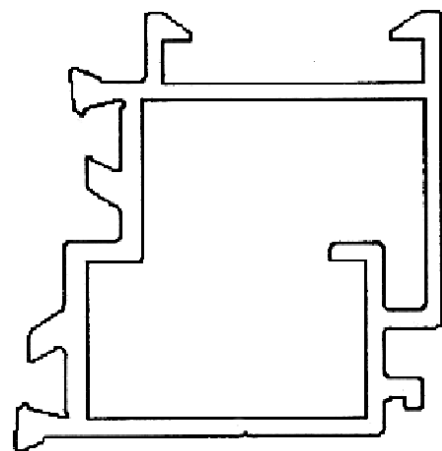

(21) f 2004 1169 - 35



(21) f 2004 1169 - 36



(21) f 2004 1169 - 39



(21) f 2004 1169 - 37

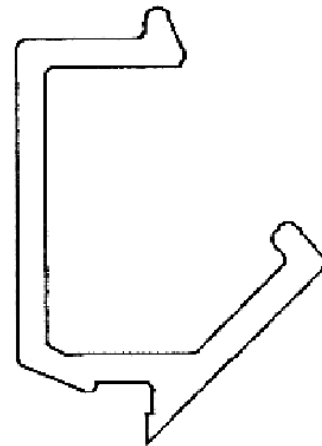

(21) f 2004 1169 - 40

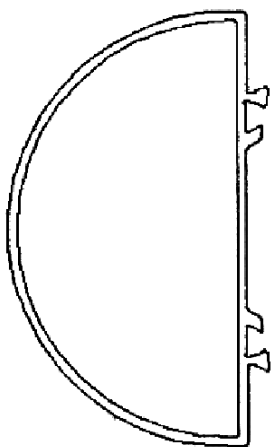

(21) f 2004 1169 - 38

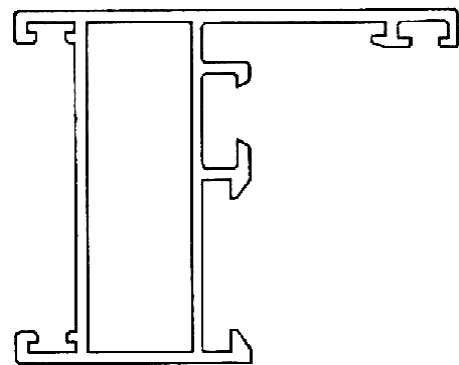

(21) f 2004 1169 - 41

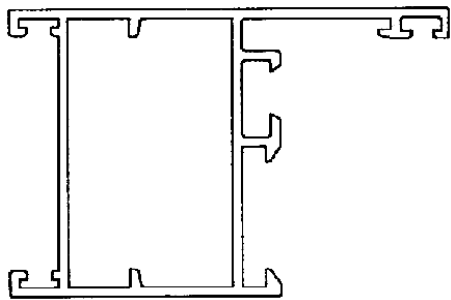

(21) f 2004 1169 - 42

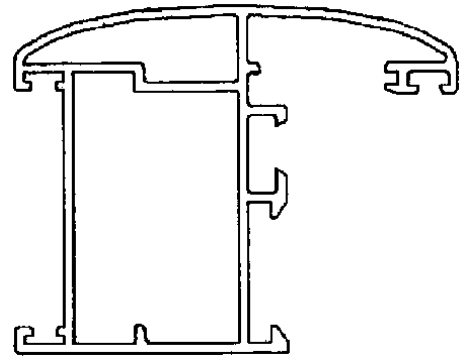

(21) f 2004 1169 - 45

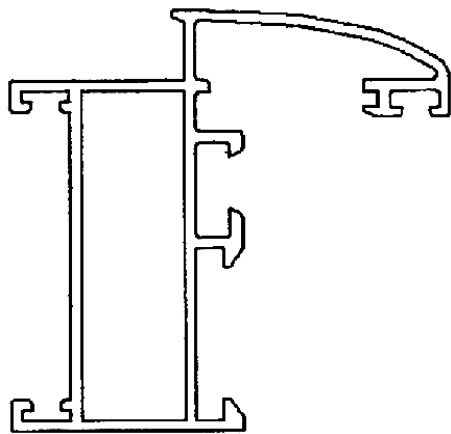

(21) f 2004 1169 - 43

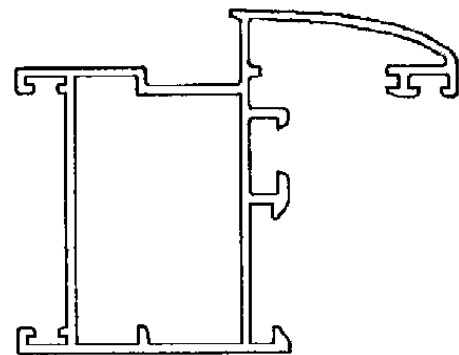

(21) f 2004 1169 - 46

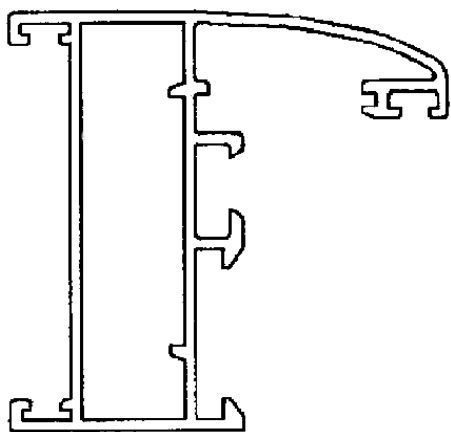

(21) f 2004 1169 - 44

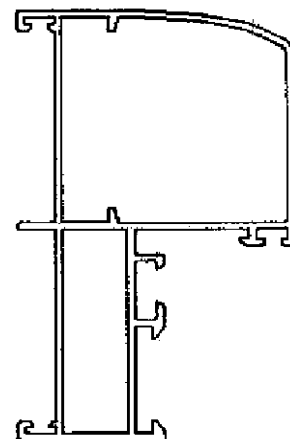

(21) f 2004 1169 - 47

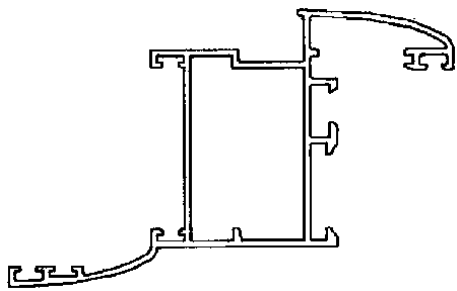

(21) f 2004 1169 - 48

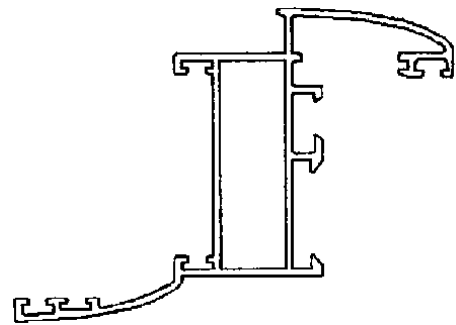

(21) f 2004 1169 - 52

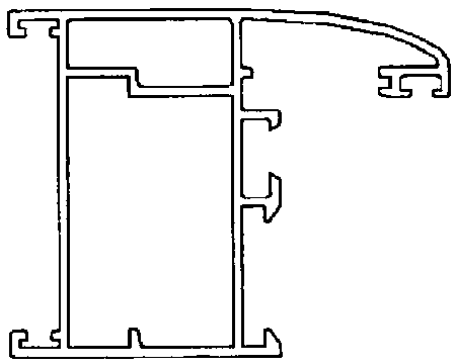

(21) f 2004 1169 - 49

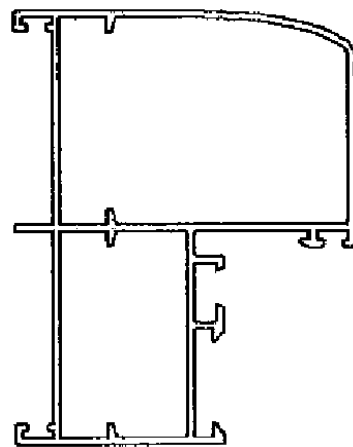

(21) f 2004 1169 - 53

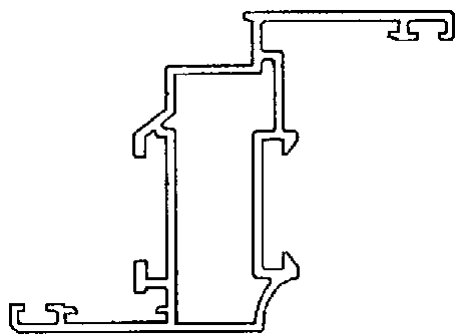

(21) f 2004 1169 - 50

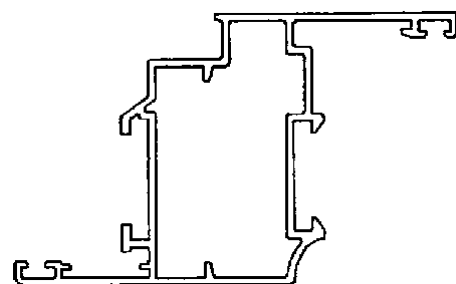

(21) f 2004 1169 - 54

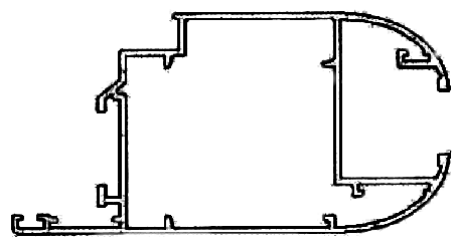

(21) f 2004 1169 - 51

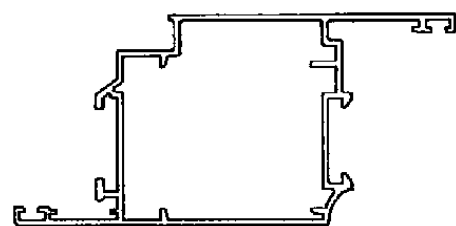

(21) f 2004 1169 - 55

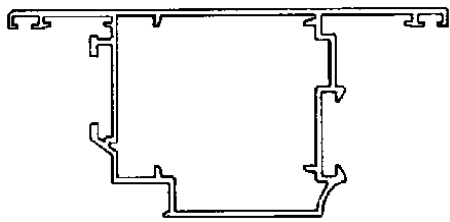

(21) f 2004 1169 - 56

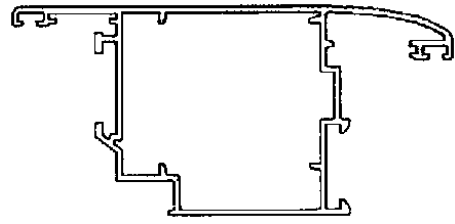

(21) f 2004 1169 - 60

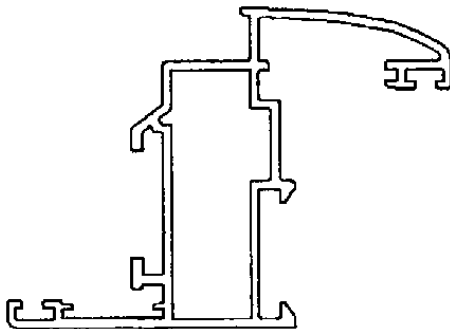

(21) f 2004 1169 - 57

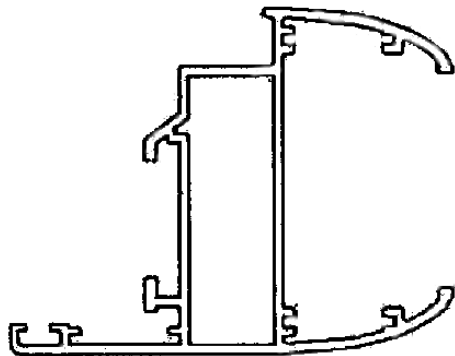

(21) f 2004 1169 - 61

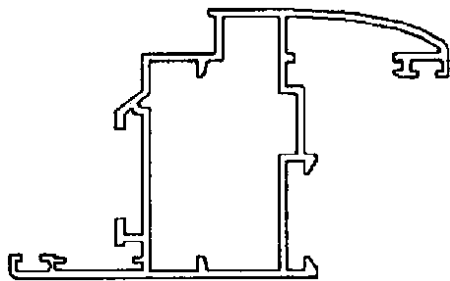

(21) f 2004 1169 - 58

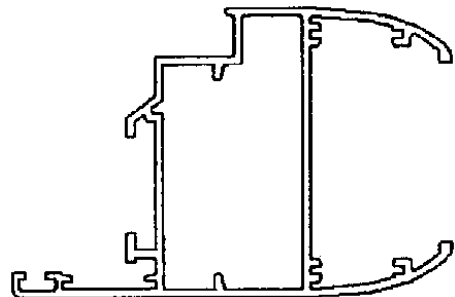

(21) f 2004 1169 - 62

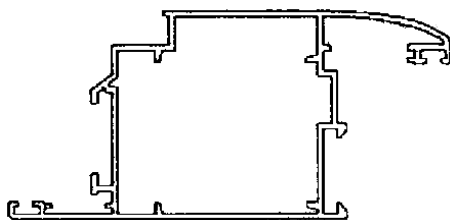

(21) f 2004 1169 - 59

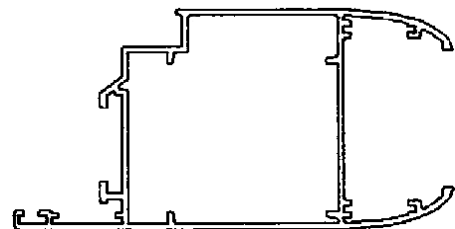

(21) f 2004 1169 - 63

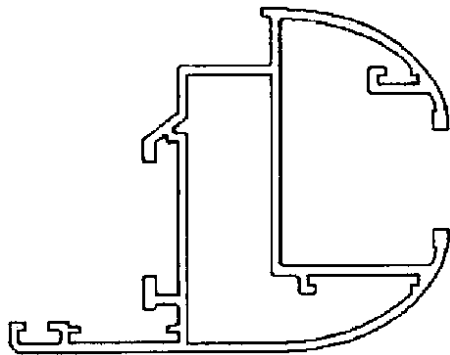

(21) f 2004 1169 - 64

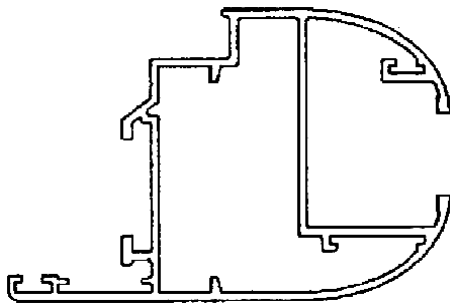

(21) f 2004 1169 - 65

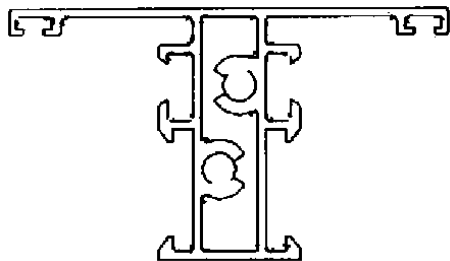

(21) f 2004 1169 - 66

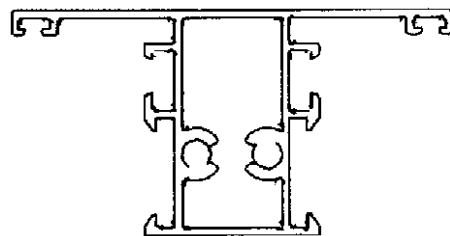

(21) f 2004 1169 - 67

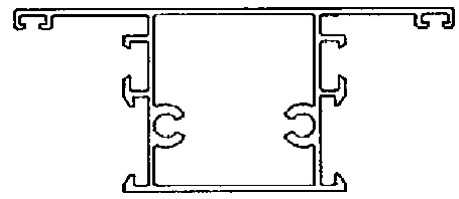

(21) f 2004 1169 - 68



(21) f 2004 1169 - 69

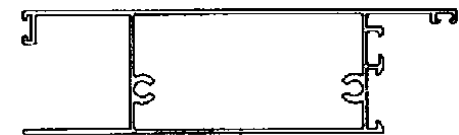

(21) f 2004 1169 - 70

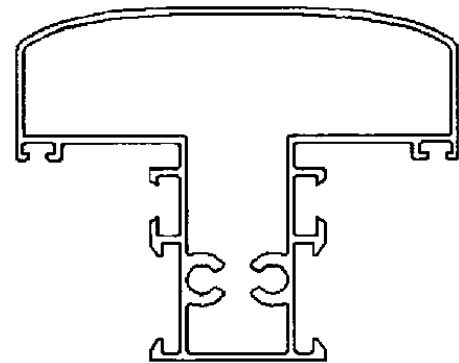

(21) f 2004 1169 - 71

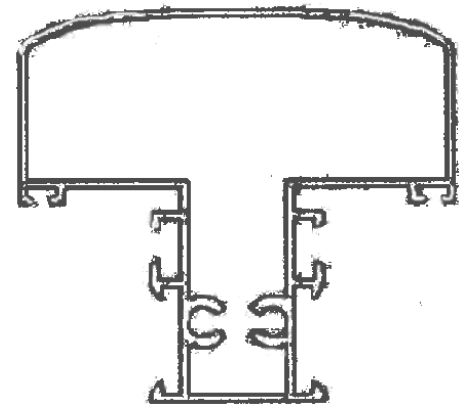

(21) f 2004 1169 - 72

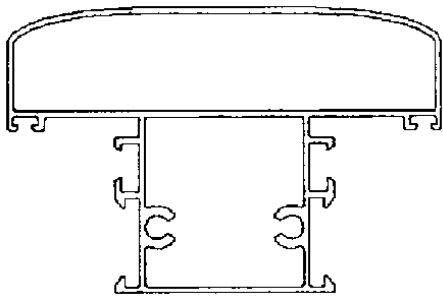

(21) f 2004 1169 - 73

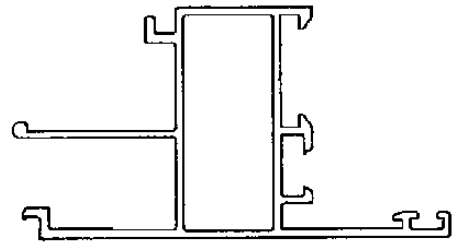

(21) f 2004 1169 - 77

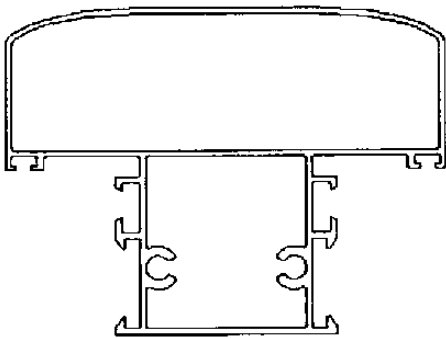

(21) f 2004 1169 - 74

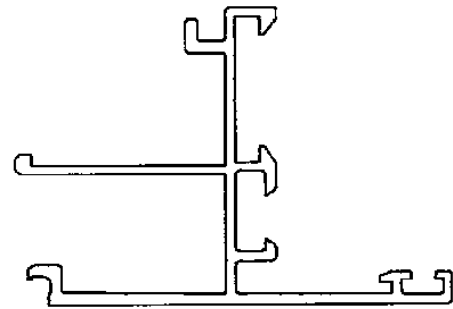

(21) f 2004 1169 - 78

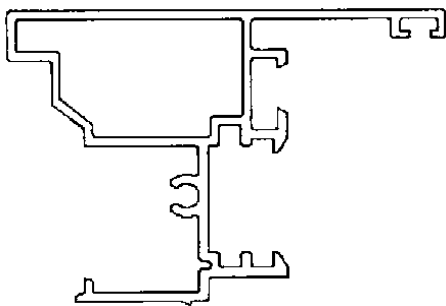

(21) f 2004 1169 - 75

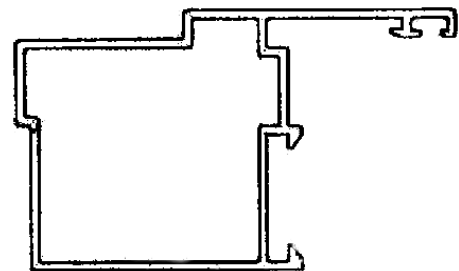

(21) f 2004 1169 - 79

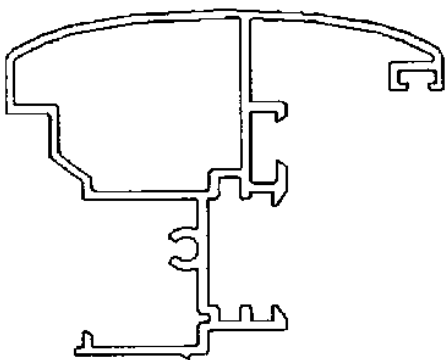

(21) f 2004 1169 - 76

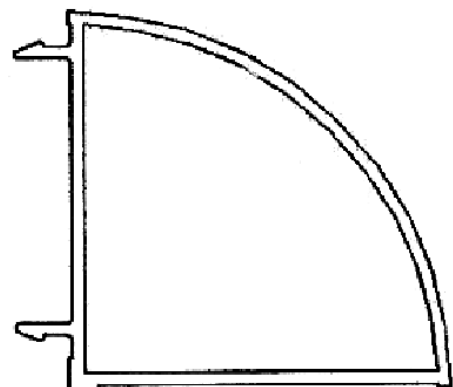

(21) f 2004 1169 - 80

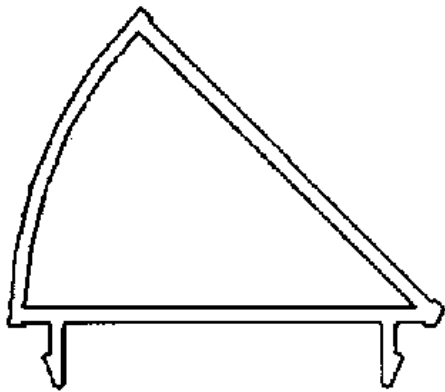

(21) f 2004 1169 - 81

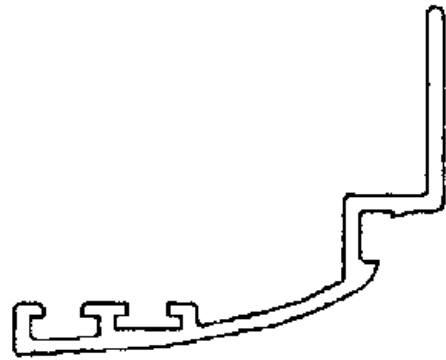

(21) f 2004 1169 - 84

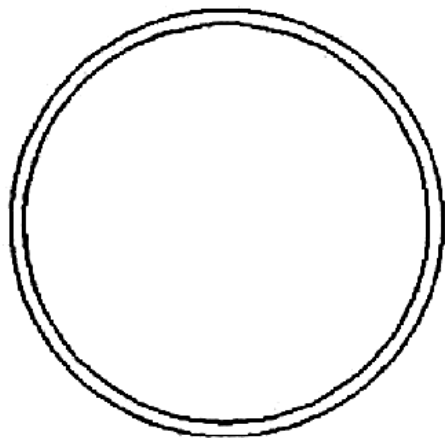

(21) f 2004 1169 - 82

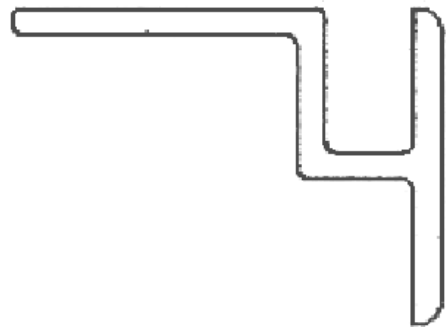

(21) f 2004 1169 - 85



(21) f 2004 1169 - 83

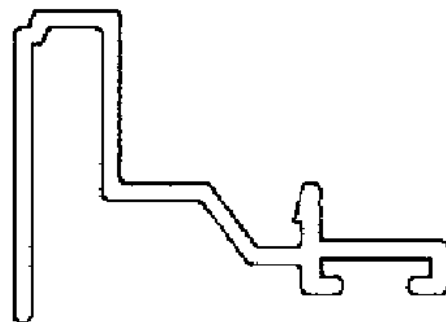

(21) f 2004 1169 - 86



(21) f 2004 1169 - 87

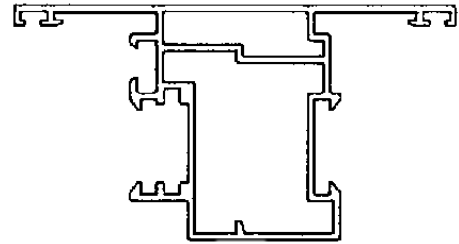

(21) f 2004 1169 - 91

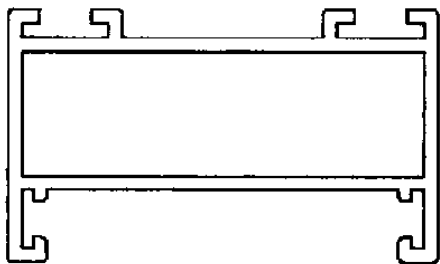

(21) f 2004 1169 - 88

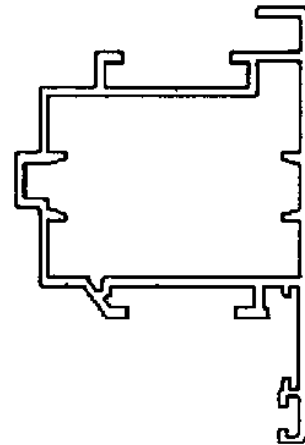

(21) f 2004 1169 - 92

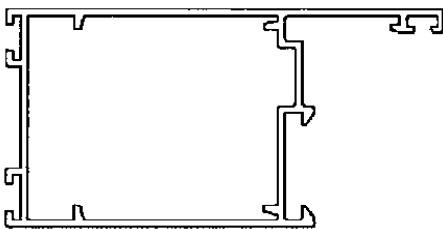

(21) f 2004 1169 - 89

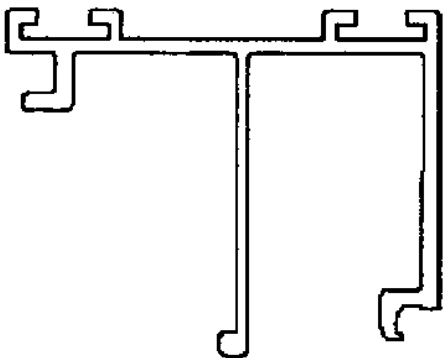

(21) f 2004 1169 - 90

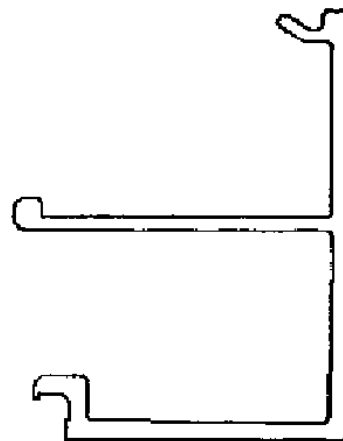

(21) f 2004 1169 - 93

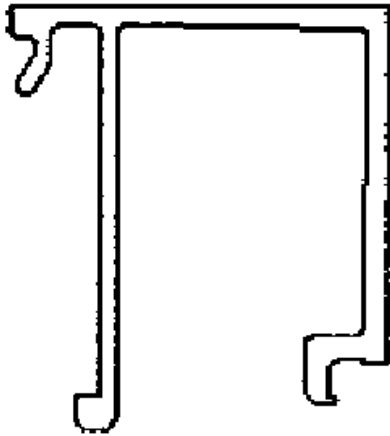

(21) f 2004 1169 - 94

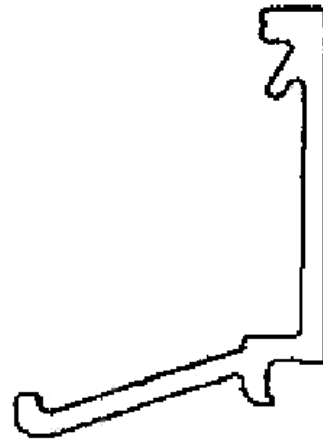

(21) f 2004 1169 - 97

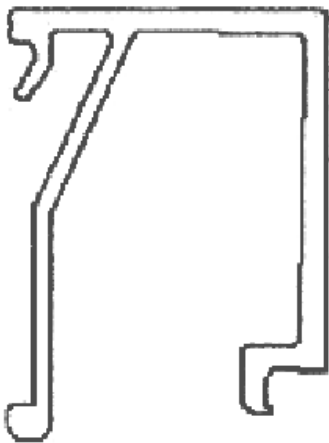

(21) f 2004 1169 - 95

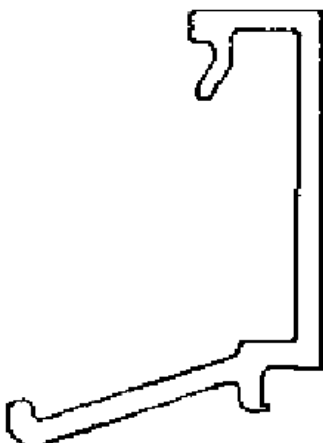

(21) f 2004 1169 - 96

(21) **f 2004 0842**; (22) 17.09.2004; (43) 29.01.2005; (71) Monolit S.R.L., str. Nicolae Bălcescu nr. 30, Gheorgheni, HD 1537; (74) **S.C. Intellect S.R.L.**, b-dul Dacia 48, Bl. D 10, ap. 3, BH 3700, Oradea; (72) Portik Nandor Barna; (54) **UȘI**; (28) 19; (51) **25-02**

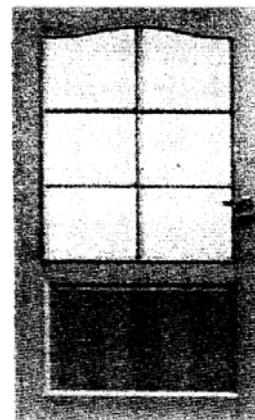

(21) f 2004 0842 - 1

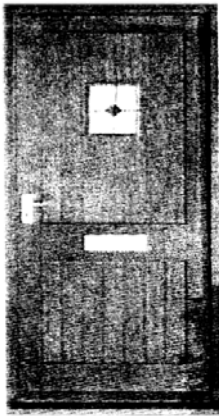

(21) f 2004 0842 - 2

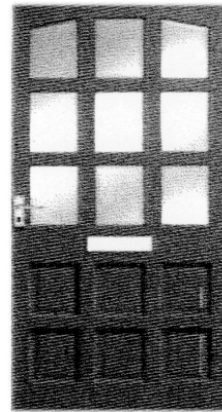

(21) f 2004 0842 - 5

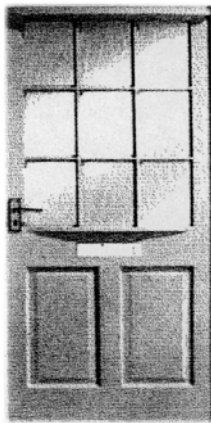

(21) f 2004 0842 - 3

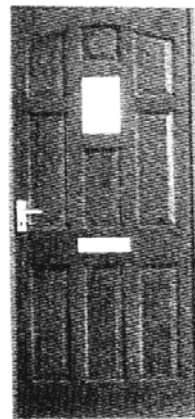

(21) f 2004 0842 - 6

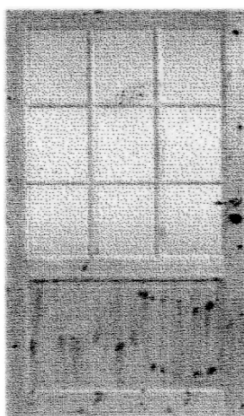

(21) f 2004 0842 - 4

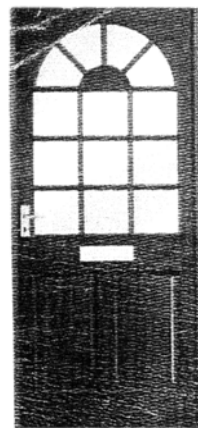

(21) f 2004 0842 - 7

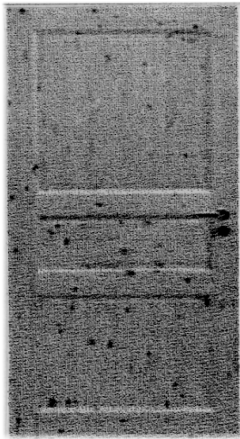

(21) f 2004 0842 - 8

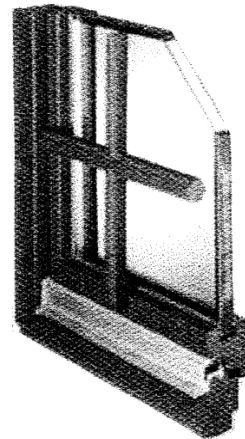

(21) f 2004 0842 - 11

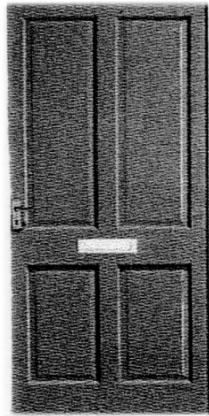

(21) f 2004 0842 - 9

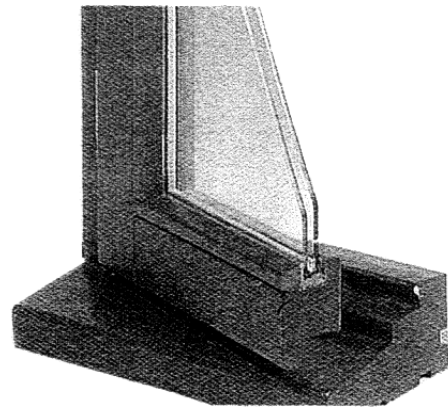

(21) f 2004 0842 - 12

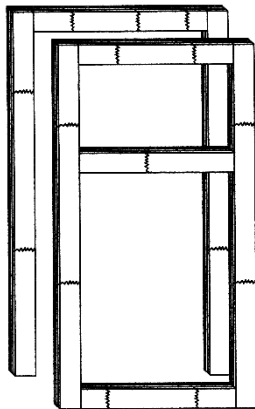

(21) f 2004 0842 - 10

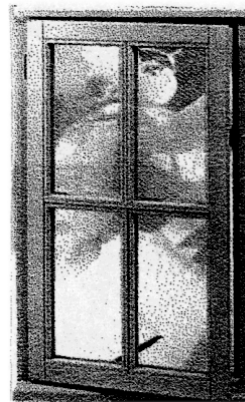

(21) f 2004 0842 - 13

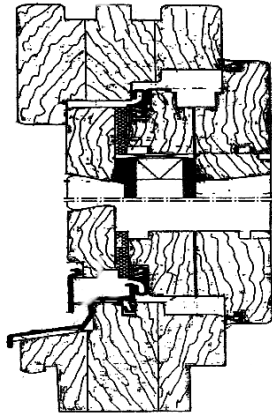

(21) f 2004 0842 - 14

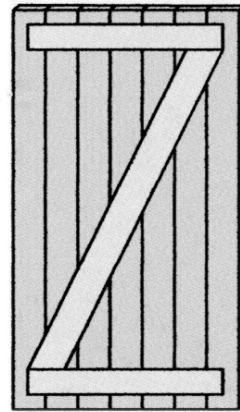

(21) f 2004 0842 - 17

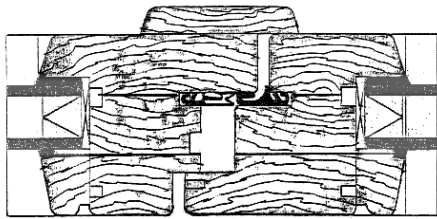

(21) f 2004 0842 - 15

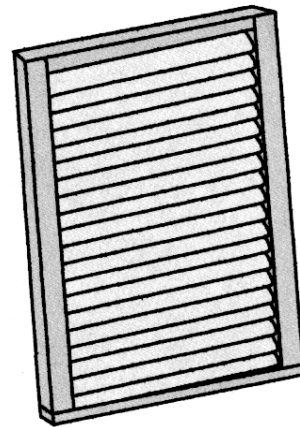

(21) f 2004 0842 - 18

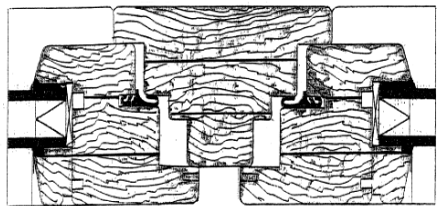

(21) f 2004 0842 - 16

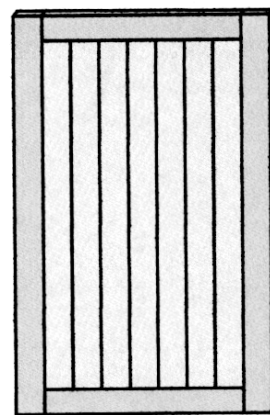

(21) f 2004 0842 - 19

(21) f 2004 1068; (22) 22.10.2004; (43) 29.01.2005; (71) S.C. Macofil S.A., str. Componenta Bârsesti nr. 138, Târgu Jiu, GJ 210001 1735; (72) Patrut Ion; ORSOZ LUDOVIC; (54) ELEMENT DE PROTECȚIE DIN BETON, TUB CERAMIC GLAZURAT, MANTA PROTECTOARE COȘ FUM, TUB CERAMIC HEXAGONAL; (28) 4; (51) 25-02

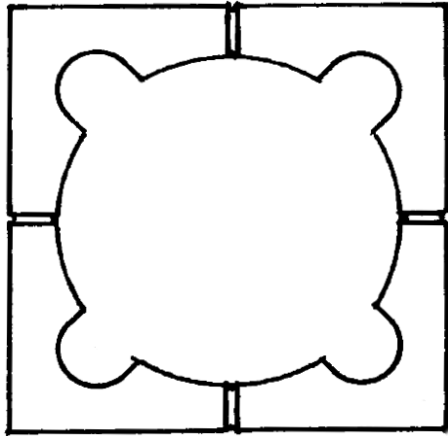

(21) f 2004 1068 - 1.1

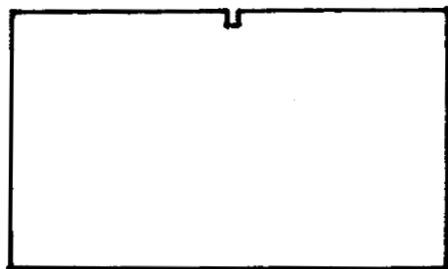

(21) f 2004 1068 - 1.2

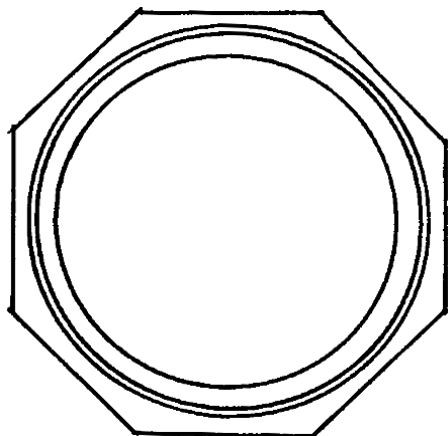

(21) f 2004 1068 - 2.1

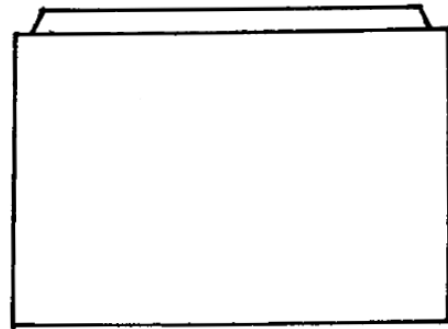

(21) f 2004 1068 - 2.2

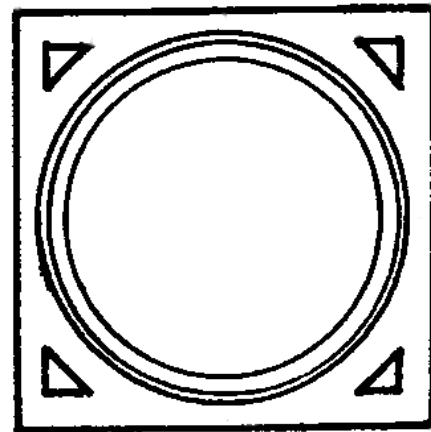

(21) f 2004 1068 - 3.1

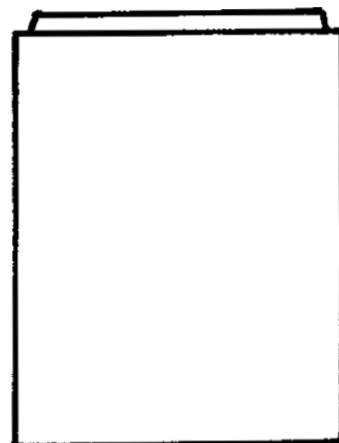

(21) f 2004 1068 - 3.2

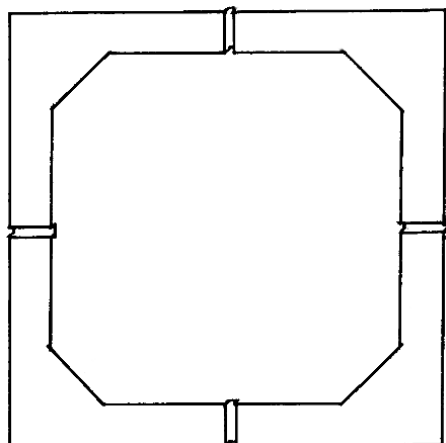

(21) f 2004 1068 - 4.1

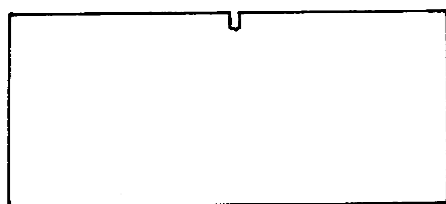

(21) f 2004 1068 - 4.2

(21) f 2004 0829; (22) 13.04.2004; (43) 29.01.2005; (71) Altona S.A., Rue Pasteur Nr. 14, Brie Comte Robert, F 77170 1; (54) **CUTII PENTRU GHIVECE DE FLORI**; (28) 11; (51) 25-02; (80) DM/065 515, 13.04.2004, 30.07.2004

(21) f 2004 0826; (22) 13.04.2004; (43) 29.01.2005; (71) Altona S.A., Rue Pasteur Nr. 14, Brie Comte Robert, F 77170 1; (54) **ADĂPOST DE LUCRU**; (28) 4; (51) 25-03; (80) DM/065 506, 13.04.2003, 30.07.2004

CLASA 26 - APARATE DE ILUMINAT

(21) f 2004 0968; (22) 13.05.2004; (43) 29.01.2005; (71) Paleohorinos Giannis, A7 Road, Building 22-23-24, Ot.18, Industrial Area of Thessaloniki, GR 57022 1687; (72) Paleohorinos Giannis; (54) **DECORAȚIUNI LUMINOASE, PENTRU FAȚADE DE CLĂDIRI ȘI ZONE URBANE**; (28) 50; (51) 26-04; (80) DM/065 672, 13.05.2004, 31.08.2004

(21) f 2004 1009; (22) 28.09.2004; (43) 29.01.2005; (71) Bia Mary S.R.L., Mangalia, Saturn, CT 1601; (74) **S.C. Rominvent S.A.**, str. Ermil Pangratti nr. 35, et. 1, sector 1, B 011882, București; (72) Beghim Sebat; (54) **CORP DE ILUMINAT**; (28) 1; (51) 26-05

Reprezentările grafice se găsesc la pagina 109

(21) f 2004 0809; (22) 21.11.2003; (43) 29.01.2005; (71) Daimlerchrysler Ag, Epplestrasse Nr. 225, Stuttgart, D 70567 1671; (74) **Daimlerchrysler Ag, Intellectual Property Management Sabine Gluthe**, lpm/t, 0533, D 70546, Stuttgart; (72) Wolfgang Papke; PIETER KETELE; Uwe Jauch; REINHARD PFEIFFENBERGER; Joerg Albers; (54) **FARURI FAȚĂ ȘI SPATE**; (28) 8; (51) 26-06; (80) DM/065 420, 21.11.2003, 30.07.2004; (30) DE/31.07.2003/40305097.9;

CLASA 27 - TUTUN ȘI ARTICOLE PENTRU FUMĂTOR

(21) f 2004 0820; (22) 16.07.2003; (43) 29.01.2005; (71) Amcor Rentsch A.g., Industriesstrasse W6, Rickenbach, CH 6413 1088; (74) **B.m.g. Avocats**, Avenue De Champel 8c, Casse Postale 385, CH 1211, Geneve; (72) Roger Nuetzi; (54) **PACHETE DE ȚIGĂRI**; (28) 8; (51) 27-06; (80) DM/065 460, 16.07.2003, 30.07.2004

(21) f 2004 0832; (22) 16.04.2004; (43) 29.01.2005; (71) Sifaco Benelux S.A., Parc Industriel-Zone D, Manage, B 7170 1664; (72) Bentchikou Amin; (54) **CUTII PENTRU TRABUCURI, TABACHERE**; (28) 6; (51) 27-06; (80) DM/065 533, 16.04.2004, 30.07.2004

CLASA 99 - DIVERSE

(21) f 2004 1183; (22) 22.11.2004; (43) 29.01.2005; (71) S.C. Morpheus Grup S.R.L., str. Ipătescu Grigore nr. 10, sector 2, București, B 024058 1854; (74) **Agenție De Proprietate Intelectuală Și Transfer De Tehnologie Agpitt S.R.L.**, b-dul Libertății 12, bl. 113, sc. 2, et. 3, ap. 28, sector 4, B 7000, București; (72) Mihai Ion Godeanu; (54) **HUSE IMPERMEABILE PENTRU TRANSPORT CADAVRE**; (28) 2; (51) 99-00

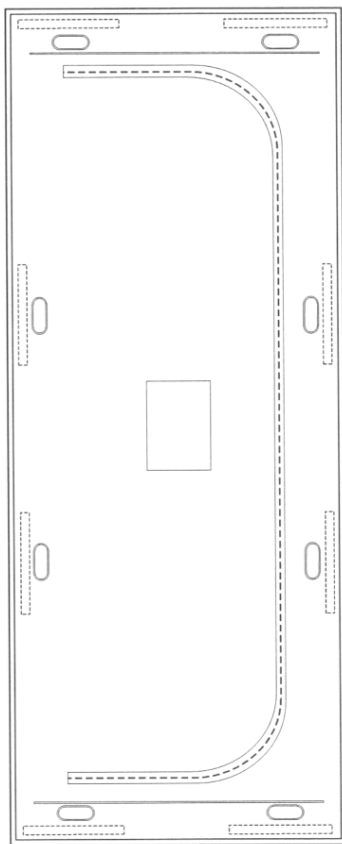

(21) f 2004 1183 - 1

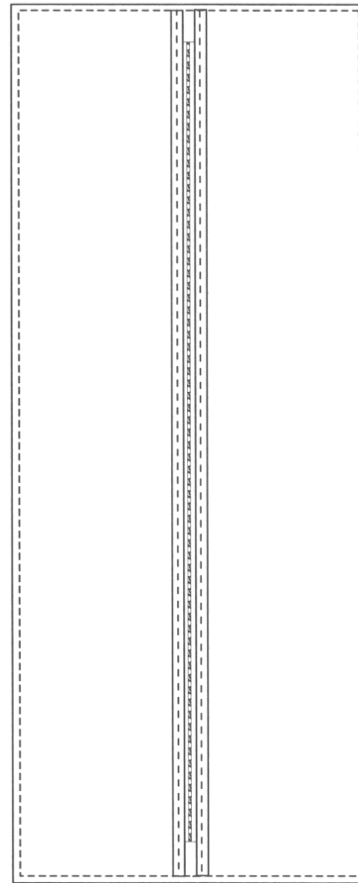

(21) f 2004 1183 - 2

(21) f 2004 1046; (22) 12.10.2004; (43) 29.01.2005; (71) Zoltani Edit, str. Lăcrămioarei nr. 7, Bl.35, sc.c, Ap.7, Sfântu Gheorghe, CV 1694; (74) **Stanciu Adelina Cabinet De Proprietate Industrială**, Nicolae Iorga 61, Bl. 10e, sc. B, ap. 9, CV 4000, Sfântu Gheorghe; (72) Zoltani Edit; (54) **SICRIU**; (28) 1; (51) **99-00**



(21) f 2004 1046 - 1.1



(21) f 2004 1046 - 1.2

(21) Numărul depozitului național: f 2004 1156



2

(21) Numărul depozitului național: f 2004 1072



1



3



4



5



6



7



8



9



10



11



12

(21) Numărul depozitului național: f 2004 1176

(21) Numărul depozitului național: f 2004 1010



1



1



2



3



2

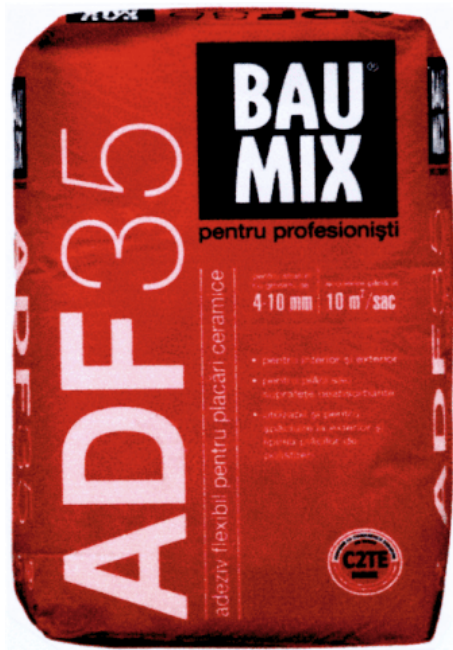

3



1



2



4



3



4



6



5



7.1



7.2

(21) Numărul depozitului național: f 2002 1708

Cartede joc + titlu de publicatie		Titluri din publicatie
Fotografie (portret sau icoana)		DIRECTOR: Doctor Inventator MOHAMMAD ABU-BAKER
		Titluri din interior plus fotografi ii

(21) Numărul depozitului național: f 2004 1047

(21) Numărul depozitului național: f 2004 1079



1



2



1

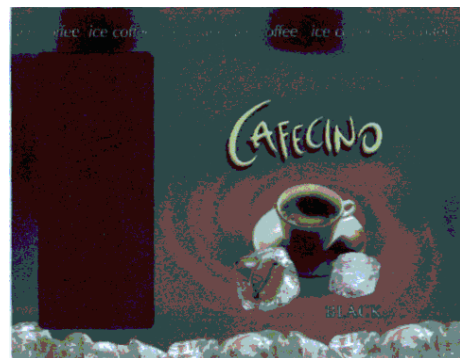

2



3

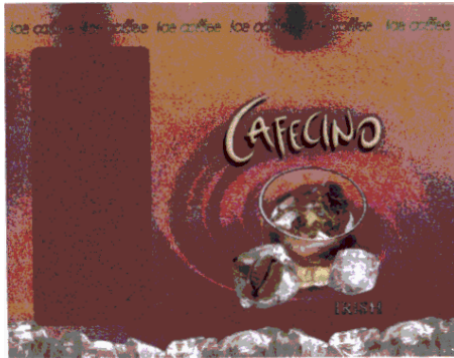

4



7



5



8



6



9

(21) Numărul depozitului național: f 2004 1201

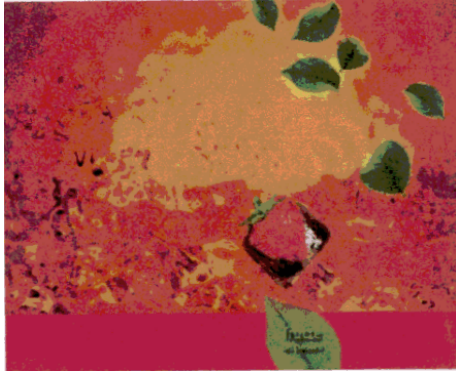

10



11

(21) Numărul depozitului național: f 2004 1040



12



(21) Numărul depozitului național: f 2004 1062



1



2

(21) Numărul depozitului național: f 2004 1067



(21) Numărul depozitului național: f 2004 1170



1

(21) Numărul depozitului național: f 2004 0986



1.1



2



1.2

(21) Numărul depozitului național: f 2004 1009



1.1



1.3



1.2



1.4

**LISTA CERERILOR DE ÎNREGISTRARE,
A DESENELOR ȘI MODELELOR
INDUSTRIALE, PUBLICATE ,**

- **ARANJATE ÎN ORDINEA CRESCĂTOARE
A NUMERELOR DE ÎNREGISTRARE**
- **ARANJATE ÎN ORDINEA
ALFABETICĂ A SOLICITANȚILOR**

**LISTA CERERILOR DE ÎNREGISTRARE A DESENELOR ȘI MODELELOR INDUSTRIALE,
PUBLICATE, ARANJATE ÎN ORDINEA CRESCĂTOARE
A NUMERELOR DE ÎNREGISTRARE**

Numărul depozitului național	clasa si subclasa	Data depozitului	Număr modele/desene	Pagina
f 2002 1708	19-08	23.12.2002	1/1	60
f 2004 0717	21-01	18.06.2003	1/0	65
f 2004 0718	12-08	18.06.2004	1/0	55
f 2004 0719	08-05	02.06.2004	1/0	29
f 2004 0720	09-02	02.06.2003	1/0	32
f 2004 0721	12-16	27.10.2003	2/0	55
f 2004 0722	19-08	31.10.2003	10/0	65
f 2004 0723	21-01	18.06.2003	1/0	65
f 2004 0724	12-08	18.06.2003	1/0	55
f 2004 0725	05-05	16.03.2004	40/0	14
f 2004 0726	09-05	30.04.2004	2/0	35
f 2004 0727	06-08	30.04.2004	15/0	18
f 2004 0728	11-01	12.02.2004	1/0	43
f 2004 0729	02-03	13.05.2004	1/0	11
f 2004 0730	07-01	07.05.2004	1/0	19
f 2004 0731	09-01	07.05.2004	1/0	32
f 2004 0752	09-05	22.07.2004	10/10	32
f 2004 0802	09-01	11.08.2004	1/1	29
f 2004 0806	09-01, 04	12.08.2004	3/3	31
f 2004 0809	26-06	21.11.2003	8/0	92
f 2004 0810	12-16	11.02.2004	1/0	55
f 2004 0811	12-16	11.02.2004	1/0	55
f 2004 0812	10-02	29.01.2004	2/0	37
f 2004 0813	09-07	10.05.2004	2/0	37

Numărul depozitului național	clasa si subclasa	Data depozitului	Număr modele/desene	Pagina
f 2004 0814	12-08	21.11.2003	5/0	55
f 2004 0815	21-01	21.11.2003	4/0	65
f 2004 0816	12-16	27.10.2003	3/0	55
f 2004 0817	10-05	20.02.2004	2/0	42
f 2004 0818	07-01	21.04.2004	1/0	19
f 2004 0819	07-01	21.04.2004	1/0	19
f 2004 0820	27-06	16.07.2003	8/0	92
f 2004 0821	06-01	13.02.2004	41/0	16
f 2004 0822	06-01	18.03.2004	35/0	16
f 2004 0823	06-01, 03	06.02.2004	3/0	16
f 2004 0824	11-01	03.02.2004	5/0	43
f 2004 0825	23-03	01.03.2004	1/0	73
f 2004 0826	25-03	13.04.2004	4/0	92
f 2004 0827	19-08	10.03.2004	2/0	65
f 2004 0828	23-01	13.04.2004	3/0	65
f 2004 0829	25-02	13.04.2004	11/0	92
f 2004 0830	06-01, 03, 04, 06	13.04.2004	21/0	16
f 2004 0831	05-06	21.06.2004	1/0	14
f 2004 0832	27-06	16.04.2004	6/0	92
f 2004 0833	06-10	16.08.2004	3/3	19
f 2004 0842	25-02	17.09.2004	19/19	87
f 2004 0877	09-01	06.09.2004	1/1	31
f 2004 0882	10-02	06.04.2004	2/0	37
f 2004 0883	10-07	06.04.2004	2/0	42
f 2004 0884	10-02	02.04.2004	2/0	37
f 2004 0885	10-02	13.04.2004	1/0	37
f 2004 0886	10-02	13.04.2004	1/0	37
f 2004 0887	10-02	06.04.2004	4/0	37

Numărul depozitului național	clasa si subclasa	Data depozitului	Număr modele/desene	Pagina
f 2004 0888	10-02	27.04.2004	1/0	37
f 2004 0889	10-02	27.04.2004	1/0	37
f 2004 0890	10-07	29.04.2004	1/0	42
f 2004 0891	10-02	29.04.2004	1/0	37
f 2004 0892	10-02	06.04.2004	2/0	37
f 2004 0893	11-01	06.04.2004	1/0	43
f 2004 0894	10-02	12.05.2004	2/0	38
f 2004 0895	10-02	12.05.2004	1/0	38
f 2004 0896	10-02	05.05.2004	2/0	38
f 2004 0897	10-02	12.05.2004	2/0	38
f 2004 0898	10-02	05.05.2004	1/0	38
f 2004 0899	10-02	06.04.2004	2/0	38
f 2004 0900	10-02	06.04.2004	2/0	38
f 2004 0901	10-02	05.05.2004	1/0	38
f 2004 0902	10-02	12.05.2004	1/0	38
f 2004 0903	10-02	12.05.2004	1/0	38
f 2004 0904	10-07	13.05.2004	1/0	42
f 2004 0905	10-07	06.04.2004	9/0	42
f 2004 0906	10-07	18.05.2004	1/0	42
f 2004 0907	10-02	18.05.2004	1/0	38
f 2004 0908	10-02	18.05.2004	1/0	38
f 2004 0909	10-02	18.05.2004	2/0	39
f 2004 0910	11-01	09.06.2004	3/0	43
f 2004 0911	10-02	14.10.2004	4/0	39
f 2004 0912	10-02	17.06.2004	2/0	39
f 2004 0913	10-02	17.06.2004	1/0	39
f 2004 0914	10-07	17.06.2004	1/0	42
f 2004 0915	10-02	17.06.2004	11/0	39

Numărul depozitului național	clasa si subclasa	Data depozitului	Număr modele/desene	Pagina
f 2004 0916	10-02	18.06.2004	2/0	39
f 2004 0917	10-02	18.06.2004	1/0	39
f 2004 0918	10-02	18.06.2004	1/0	39
f 2004 0919	10-02	18.06.2004	1/0	39
f 2004 0920	10-02	17.06.2004	1/0	39
f 2004 0921	10-02	18.06.2004	1/0	39
f 2004 0922	10-02	18.06.2004	3/0	39
f 2004 0923	10-02	18.06.2004	1/0	40
f 2004 0924	10-02	18.06.2004	2/0	40
f 2004 0925	10-07	18.06.2004	1/0	42
f 2004 0926	10-02	18.06.2004	2/0	40
f 2004 0927	10-02	18.06.2004	1/0	40
f 2004 0928	10-02	18.06.2004	1/0	40
f 2004 0929	11-01	17.06.2004	3/0	43
f 2004 0930	09-01	11.05.2004	1/0	32
f 2004 0931	06-04	30.03.2004	1/0	17
f 2004 0932	12-16	27.10.2003	3/0	55
f 2004 0933	12-16	09.12.2003	2/0	56
f 2004 0934	04-02	04.02.2004	2/0	13
f 2004 0935	04-02	04.02.2004	2/0	13
f 2004 0936	09-03	09.02.2004	10/0	32
f 2004 0937	11-01	17.02.2004	2/0	43
f 2004 0938	10-02	20.07.2004	1/0	40
f 2004 0939	09-05	01.06.2004	1/0	35
f 2004 0940	10-02	19.07.2004	1/0	40
f 2004 0941	10-02	19.07.2004	1/0	40
f 2004 0942	10-02	20.07.2004	2/0	40
f 2004 0943	10-07	19.07.2004	1/0	42

Numărul depozitului național	clasa si subclasa	Data depozitului	Număr modele/desene	Pagina
f 2004 0944	11-01	19.07.2004	4/0	43
f 2004 0945	10-02	19.07.2004	1/0	40
f 2004 0946	10-02	20.07.2004	1/0	40
f 2004 0947	10-02	19.07.2004	1/0	40
f 2004 0948	10-07	19.07.2004	2/0	42
f 2004 0949	10-07	20.07.2004	3/0	43
f 2004 0950	10-02	22.07.2004	1/0	41
f 2004 0951	10-02	19.07.2004	3/0	41
f 2004 0952	10-02	20.07.2004	2/0	41
f 2004 0953	10-02	20.07.2004	4/0	41
f 2004 0954	10-02	20.07.2004	2/0	41
f 2004 0955	10-02	19.07.2004	2/0	41
f 2004 0956	10-02	20.07.2004	2/0	41
f 2004 0957	10-02	19.07.2004	1/0	41
f 2004 0958	10-02	20.07.2004	2/0	41
f 2004 0959	10-02	12.10.2004	1/0	41
f 2004 0960	11-01	20.07.2004	28/0	43
f 2004 0961	11-01	15.10.2004	1/0	43
f 2004 0962	02-07	20.07.2004	2/0	11
f 2004 0963	10-02	20.07.2004	2/0	41
f 2004 0964	10-02	19.07.2004	2/0	41
f 2004 0965	10-02	20.07.2004	3/0	42
f 2004 0966	10-02	20.07.2004	2/0	42
f 2004 0967	09-03	17.03.2004	1/0	32
f 2004 0968	26-04	13.05.2004	50/0	92
f 2004 0971	06-04	08.09.2004	1/3	16
f 2004 0986	21-03	16.09.2004	1/4	65
f 2004 0994	12-05	20.09.2004	2/10	44

Numărul depozitului național	clasa si subclasa	Data depozitului	Număr modele/desene	Pagina
f 2004 1005	15-99	24.09.2004	1/1	57
f 2004 1009	26-05	28.09.2004	1/4	92
f 2004 1010	09-03, 05	15.10.2004	4/4	32
f 2004 1013	11-02	29.09.2004	7/8	43
f 2004 1020	19-08	04.10.2004	2/2	63
f 2004 1034	19-08	04.10.2004	2/2	63
f 2004 1035	15-99	05.10.2004	4/16	57
f 2004 1037	07-02	06.10.2004	4/28	20
f 2004 1040	19-08	07.10.2004	1/1	64
f 2004 1046	99-00	12.10.2004	1/2	94
f 2004 1047	19-08	12.10.2004	2/2	60
f 2004 1053	04-02	14.10.2004	1/6	11
f 2004 1055	07-02	15.10.2004	1/1	20
f 2004 1061	23-03	19.10.2004	1/2	72
f 2004 1062	19-08	20.10.2004	2/2	64
f 2004 1067	19-08	21.10.2004	1/1	64
f 2004 1068	25-02	22.10.2004	4/8	91
f 2004 1072	09-01	26.10.2004	12/12	31
f 2004 1073	19-08	27.10.2004	6/6	60
f 2004 1079	19-08	27.10.2004	12/12	62
f 2004 1084	09-01	28.10.2004	1/1	32
f 2004 1085	06-06, 25-01	28.10.2004	2/8	17
f 2004 1092	12-05	29.10.2004	4/32	45
f 2004 1144	06-01	01.10.2004	2/4	14
f 2004 1145	06-01	01.10.2004	2/4	15
f 2004 1146	01-04	01.11.2004	3/3	10
f 2004 1150	19-08	02.11.2004	2/2	64
f 2004 1152	13-03	04.11.2004	2/2	56

Numărul depozitului național	clasa si subclasa	Data depozitului	Număr modele/desene	Pagina
f 2004 1153	13-03	04.11.2004	1/1	56
f 2004 1155	09-07	08.11.2004	5/10	35
f 2004 1156	01-01	08.11.2004	1/1	10
f 2004 1166	23-03	11.11.2004	1/1	73
f 2004 1169	25-01	15.11.2004	97/97	74
f 2004 1170	19-08	15.11.2004	2/2	64
f 2004 1173	24-04	17.11.2004	2/4	73
f 2004 1175	09-05	17.11.2004	1/2	34
f 2004 1176	09-03	18.11.2004	3/3	32
f 2004 1181	23-02	19.11.2004	11/44	66
f 2004 1183	99-00	22.11.2004	2/2	93
f 2004 1201	19-08	24.11.2004	1/1	62
f 2004 1261	01-01	02.12.2004	4/4	10
f 2004 1262	19-08	02.12.2004	8/8	62
f 2004 1311	13-03	04.11.2004	1/1	57

**LISTA CERERILOR DE ÎNREGISTRARE A DESENELOR ȘI MODELELOR
INDUSTRIALE, PUBLICATE, ARANJATE ÎN ORDINEA
ALFABETICĂ A SOLICITANȚILOR**

Nume și adresă solicitant	Număr depozit	Clasa și subclasa	Pagina
ALTA VISTA S.R.L. , str. Romul nr. 2, Craiova, DJ 1472	f 2004 0752	09-05	32
ALTONA S.A. , Rue Pasteur nr.14, Brie Comte Robert, F 771701	f 2004 0828	23-01	65
ALTONA S.A. , Rue Pasteur nr.14, Brie Comte Robert, F 771701	f 2004 0826	25-03	92
ALTONA S.A. , Rue Pasteur nr.14, Brie Comte Robert, F 771701	f 2004 0830	06-01, 03, 04, 06	16
ALTONA S.A. , Rue Pasteur nr.14, Brie Comte Robert, F 771701	f 2004 0829	25-02	92
AMCORRENTSCH A.G. , Industriesstrasse W6, Rickenbach, CH 64131088	f 2004 0820	27-06	92
ANGST RO S.A. , șos. București - Târgoviște nr. 298, Buftea, IF 1327 SALSI S.A. b-dul Republicii nr. 20, Sinaia, PH 1	f 2004 1047	19-08	60
ANGST RO S.A. , șos. București - Târgoviște nr. 298, Buftea, IF 1	f 2004 1067	19-08	64
AUDIT ONE S.R.L. , str. Splaiul Unirii nr. 12, bl. b6, sc.2b, ap. 54, sector 4, București, B 1747	f 2004 1073	19-08	60
AUGUSTIN RUSSU , str. Bernady Gyorgy nr. 10, Târgu Mureș, MS 1599	f 2004 1010	09-03, 05	32
BIA MARY S.R.L. , Mangalia, Saturn, CT 1601	f 2004 1009	26-05	92
BIA MARY S.R.L. , Mangalia, Saturn, CT 1601	f 2004 1013	11-02	43

Nume și adresă solicitant	Număr depozit	Clasa și subclasa	Pagina
BOUCARD DANIEL YVES PAUL , Chemin du Pre-du-Camps 12, C.P. 152, Plans-les-Ouates, CH 12281686	f 2004 0937	11-01	43
BREGER EMBALLGES (SOCIETE PAR ACTIONS SIMPLIFIEE) , 9, Rue Pasquier, Paris, F 75008EM	f 2004 0831	05-06	14
CAMILLERI OLIVIER LAURENT , Quartier Buampin No. 219b, Chemin De Buampin, Peille, F 064401571	f 2004 0827	19-08	65
CENTRUL INTERNAȚIONAL DE CERCETĂRI INTERACTIVE, ȘTIINȚIFICE ȘI RELIGIOASE JAMIL NASSER ABU-BAKER , str. Poiana cu Aluni nr. 6, bl. 17, sc. 2, ap. 37, sector 2, București, B 7000	f 2002 1708	19-08	60
CIURTIN RAUL PETRU , str. Gheorghe Șincai nr. 2-4, Alba Iulia, AB 2500	f 2004 1176	09-03	32
CIURTIN RAUL PETRU , str. Gheorghe Șincai nr. 2-4, Alba Iulia, AB 2500	f 2004 1170	19-08	64
COMPANY GRUP PAZA S.R.L. , str. Fragilor nr. 1, Sibiu, SB 5500911732	f 2004 1062	19-08	64
CONFORT S.R.L. , Firma De Productie Si Comert, str. Mesager nr. 19, Chișinău, MD 20691677	f 2004 0821	06-01	16
DAIMLERCHRYSLER AG , Epplestrasse nr.225, Stuttgart, D 70567521	f 2004 0723	21-01	65
DAIMLERCHRYSLER AG , Epplestrasse nr.225, Stuttgart, D 705671671	f 2004 0815	21-01	65
DAIMLERCHRYSLER AG , Epplestrasse nr.225, Stuttgart, D 70567521	f 2004 0717	21-01	65
DAIMLERCHRYSLER AG , Epplestrasse nr.225, Stuttgart, D 70567DE	f 2004 0816	12-16	55
DAIMLERCHRYSLER AG , Epplestrasse nr.225, Stuttgart, D 705671671	f 2004 0809	26-06	92

Nume și adresă solicitant	Număr depozit	Clasa și subclasa	Pagina
DAIMLERCHRYSLER AG , Epplestrasse nr.225, Stuttgart, D 70567521	f 2004 0724	12-08	55
DAIMLERCHRYSLER AG , Epplestrasse nr.225, Stuttgart, D 70567 DE	f 2004 0721	12-16	55
DAIMLERCHRYSLER AG , Epplestrasse nr.225, Stuttgart, D 70567 DE	f 2004 0932	12-16	55
DAIMLERCHRYSLER AG , Epplestrasse nr.225, Stuttgart, D 70567521	f 2004 0933	12-16	56
DAIMLERCHRYSLER AG , Epplestrasse nr.225, Stuttgart, D 705671662	f 2004 0810	12-16	55
DAIMLERCHRYSLER AG , Epplestrasse nr.225, Stuttgart, D 70567521	f 2004 0718	12-08	55
DAIMLERCHRYSLER AG , Epplestrasse nr.225, Stuttgart, D 70567876	f 2004 0811	12-16	55
DAIMLERCHRYSLER AG , Epplestrasse nr.225, Stuttgart, D 705671671	f 2004 0814	12-08	55
DOBRUN S.A. , str. Dobrun nr.1, Sibiu, SB 5501701798	f 2004 1262	19-08	62
DOBRUN S.A. , str. Dobrun nr.1, Sibiu, SB 5501701798	f 2004 1261	01-01	10
DOBRUN S.A. , str. Dobrun nr.1, Sibiu, SB 5501701798	f 2004 1156	01-01	10
ELMAFLUX S.R.L. , str. D. Filipescu nr.6, Buzău, BZ 1606	f 2004 0986	21-03	65
EQUAGOO KOMLA DZODZE , Bielstrasse 108, Solothurn, CH 45001638	f 2004 0728	11-01	43
ERMETE GIUDICI S.P.A. via Leonardo Da Vinci, 27, Segrate, I 200901660	f 2004 0825	23-03	73
ESCADA AG , Margaretha-ley-ring nr.1, Aschheim, D 856091629	f 2004 0726	09-05	35
ETA S.A. MANUFACTURE HOROLOGERE SUISSE , Grenchen, CH 25401709	f 2004 0915	10-02	39

Nume și adresă solicitant	Număr depozit	Clasa și subclasa	Pagina
FARMEC S.A. , str. Henri Barbusse nr.16, Cluj-Napoca, CJ 3400	f 2004 1072	09-01	31
GAMA & GAMA S.R.L. , str. Magnoliei nr. 4/a, Satu Mare, SM 4401981749	f 2004 1084	09-01	32
GARANT COMERCIAL S.R.L. , DN 2 Km. 14+420 Dreapta, Afumați, IF 1778	f 2004 1150	19-08	64
GEORG MENSHEN GMBH & CO. KG , Industriestrasse 26, Finnentrop, D 574131670	f 2004 0813	09-07	37
GLAXOSMITHKLINE CONSUMER HEALTHCARE GMBH&CO.KG , Bussmatten 1, Buehl(baden), D 778151706	f 2004 1053	04-02	11
HEAUME ACTIVITES S.A. , 166, Route De Lossy, Lossy, CH 17821640	f 2004 0729	02-03	11
HELP NET ROMANIA S.A. , str. George Constantinescu nr. 2, sector 2, Bucuresti, B 70000	f 2004 1040	19-08	64
HENKEL KOMMANDITGESELLSCHAFT AUF AKTIEN , Henkelstrasse No. 67, Dusseldorf, D 405891683	f 2004 0936	09-03	32
HENKEL KOMMANDITGESELLSCHAFT AUF AKTIEN , Henkelstrasse No.67, Dusseldorf, D 405891641	f 2004 0722	19-08	65
I. GAR , Park Palace, bloc B, nr. 5, Impasse De La Fontaine, Monaco, 668	f 2004 0824	11-01	43
IMPRESS GMBH & CO. OHG , Braunschweiger Strasse 26, Seesen, D 38723DE	f 2004 0967	09-03	32
INSTA ELECTRIC S.A. , b-dul București, nr. 16a, Focșani, VN 5300	f 2004 1152	13-03	56
INSTA ELECTRIC S.A. , b-dul București, nr. 16a, Focșani, VN 5300	f 2004 1153	13-03	56
INSTA ELECTRIC S.A. , b-dul București, nr. 16a, Focșani, VN 5300	f 2004 1311	13-03	57

Nume și adresă solicitant	Număr depozit	Clasa și subclasa	Pagina
INSTIRIG S.A. , str. Nicolae Bălcescu, nr. 192, Balș, OT 0800	f 2004 1166	23-03	73
INTERIKEA SYSTEMS B.V. , Olf Palmestraat 1, Ln Delft, NI 26161753	f 2004 1092	12-05	45
INTERBREW SA , Grand Place nr. 1, Bruxelles, B 10001656	f 2004 0819	07-01	19
INTERBREW SA , Grand Place nr. 1, Bruxelles, B 10001631	f 2004 0720	09-02	32
INTERBREW SA , Grand Place nr. 1, Bruxelles, B 10001630	f 2004 0719	08-05	29
INTERBREW SA , Grand Place nr. 1, Bruxelles, B 10001656	f 2004 0818	07-01	19
JOREANU VASILE , str. Gavril Musicescu nr. 28, Chișinău, MD 20641667	f 2004 1035	15-99	57
LAUFEN CZ S.R.O. , V Tunich 3/1637, Praha 2, CZ 120 001838	f 2004 1181	23-02	66
LEON HATOT SA , Faubourg De L'Hopital 3, Neuchatel, CH 20001	f 2004 0910	11-01	43
LEON HATOT SA , Faubourg De L'Hopital 3, Neuchatel, CH 20001	f 2004 0911	10-02	39
LOCAL S.R.L. , b-dul. Unirii nr. 70, bl. j 4, et. 1, sector 3, București, B 1828	f 2004 1169	25-01	74
LYRA COMPANY SERVCOM S.R.L. , str. Graniței nr. 7, bl. 42, sc. b, et. 3, ap. 78, sector 4, București, B 1668	f 2004 1034	19-08	63
M.V.A. CHEMIE S.R.L. , str. Calea București Nr. 156, Brașov, BV 1668	f 2004 1020	19-08	63
MACOFIL S.A. , str. Componenta Bârsești nr. 138, Târgu Jiu, GJ 2100011735	f 2004 1068	25-02	91
MAGNOLIA & MIHAI S.R.L. , str. Principală nr.33, Lucăceni, SM 1695	f 2004 1146	01-04	10

Nume și adresă solicitant	Număr depozit	Clasa și subclasa	Pagina
MAINETTI S.A., A CORPOORATION ORGANIZED UNDER THE LAWS OF FRANCE , Zone Industrielle A, Route De L'Epinoy, Templemars, F 591751642	f 2004 0727	06-08	18
MANUFACTURE VOSGIENNE DE MEUBLES ET SIEGES , Avenue Jacques Parisot, Saint Loup sur Semouse, F 708001	f 2004 0931	06-04	17
MONOLIT S.R.L. , str. Nicolae Bălcescu nr. 30, Gheorgheni, HR 1537	f 2004 0842	25-02	87
MONTRES JAQUET-DROZ SA , Faubourg De L'Hopital nr. 3, Neuchatel, CH 20001710	f 2004 0905	10-07	42
MONTRES BREGUET S.A. , L'abbaye, CH 13441579	f 2004 0884	10-02	37
MORPHEUS GRUP S.R.L. , str. Ipătescu Grigore nr. 10, sector 2, București, B 0240581854	f 2004 1183	99-00	93
NATUZZI S.P.A. , Corso Cavour nr. 51, Bari, I 701211066	f 2004 0822	06-01	16
NHE SPRL , 29, Rue H. Wafelaerts, Bruxelles, B 10601685	f 2004 0939	09-05	35
OMEGA SA , Jakob-Stampfli-Strasse no. 96, Biel/bienne, CH 2502504	f 2004 0920	10-02	39
OMEGA SA , Jakob-Stampfli-Strasse no. 96, Biel/bienne, CH 2502505	f 2004 0893	11-01	43
OPINION LEADERS S.R.L. , Viale Xviii Dicembre, 43, Latina, I 041001680	f 2004 1037	07-02	20
ORT JOINT-STOK COMPANY , Kr. Sarafov str. Sofia, BG-1421199	f 2004 0823	06-01, 03	16
PALEOHORINOS GIANNIS , A7 Road, Building 22-23-24, Ot.18, Industrial Area of Thessaloniki, GR 570221687	f 2004 0968	26-04	92
PARTY-TIME IMPEX S.R.L. , com. Găneasa, sat Șindrilița, D.N. 2, județul Ilfov, Șindrilița, 077104	f 2004 0877	09-01	31

Nume și adresă solicitant	Număr depozit	Clasa și subclasa	Pagina
PENTRU PROIECTARE PRODIG S.R.L. , str. dr. M. Obedenaru nr. 3, București, B 0505311750	f 2004 1085	06-06, 25-01	17
S.C RACOLE EXIM - S.R.L. , str. Vasile Pârvan nr. 25, Bacău, BC 1652	f 2004 1144	06-01	14
S.C ROMÂNAȘUL S.R.L. , str. Susanii De Jos nr. 166, Turț, SM 1	f 2004 0806	09-01, 04	31
S.C ROBINETE INDUSTRIALE S.A. , Calea Republicii nr. 199, Bacău, BC 1635	f 2004 1005	15-99	57
S.C RACOLE EXIM - S.R.L. , str. Vasile Pârvan nr. 25, Bacău, BC 1652	f 2004 1145	06-01	15
SAINT-GOBAIN DESJONQUERES , Les Miroirs 18, Avenue D`alsace, Courbevoie, F 924001648	f 2004 0730	07-01	19
SAINT-GOBAIN DESJONQUERES , Les Miroirs 18, Avenue D`alsace, Courbevoie, F 924001639	f 2004 0731	09-01	32
SALAMON ATTILA , str. Duiliu Zamfirescu, bl. B1, et. 1, ap. 4, Deva, HD 1859	f 2004 1201	19-08	62
SANA HABITAS S.R.L. , Cartier Vișoara nr. 61/a, Bistrița, BN 4200061366	f 2004 1173	24-04	73
SIFACO BENELUX S.A. , Parc Industriel-Zone D, Manage, B 71701664	f 2004 0832	27-06	92
SIRETUL S.A. , str. Moldovei nr.19, Pașcani, IS 5725	f 2004 0833	06-10	19
SOLENTHALER FRIEDRICH , Dunelm Street nr. 2123, Ottawa, Ontario, K1g 2s2848	f 2004 0817	10-05	42
SPIACT GALAȚI S.R.L. , str. Moruzzi nr.19, Galați, GL 8002231596	f 2004 0971	06-04	16
STANDARD NUTRICIA S.R.L. , str. Speranței nr. 27, Parter, Sector 2, București, B 7000	f 2004 1079	19-08	62
SWATCH AG , Rue Jakob Stampfli nr 94, Bienne, CH 2502486	f 2004 0958	10-02	41

Nume și adresă solicitant	Număr depozit	Clasa și subclasa	Pagina
SWATCH AG , Rue Jakob Stampfli nr 94, Bienne, CH 2502486	f 2004 0959	10-02	41
SWATCH AG , Rue Jakob Stampfli nr 94, Bienne, CH 2502486	f 2004 0963	10-02	41
SWATCH AG , Rue Jakob Stampfli nr 94, Bienne, CH 2502486	f 2004 0957	10-02	41
SWATCH AG , Rue Jakob Stampfli nr 94, Bienne, CH 2502486	f 2004 0964	10-02	41
SWATCH AG , Rue Jakob Stampfli nr 94, Bienne, CH 2502486	f 2004 0965	10-02	42
SWATCH AG , Rue Jakob Stampfli nr 94, Bienne, CH 2502486	f 2004 0966	10-02	42
SWATCH AG , Rue Jakob Stampfli nr 94, Bienne, CH 2502486	f 2004 0955	10-02	41
SWATCH AG , Rue Jakob Stampfli nr 94, Bienne, CH 2502486	f 2004 0883	10-07	42
SWATCH AG , Rue Jakob Stampfli nr 94, Bienne, CH 2502486	f 2004 0917	10-02	39
SWATCH AG , Rue Jakob Stampfli nr 94, Bienne, CH 2502486	f 2004 0904	10-07	42
SWATCH AG , Rue Jakob Stampfli nr 94, Bienne, CH 2502486	f 2004 0895	10-02	38
SWATCH AG , Rue Jakob Stampfli nr 94, Bienne, CH 2502486	f 2004 0906	10-07	42
SWATCH AG , Rue Jakob Stampfli nr 94, Bienne, CH 2502486	f 2004 0914	10-07	42
SWATCH AG , Rue Jakob Stampfli nr 94, Bienne, CH 2502486	f 2004 0925	10-07	42
SWATCH AG , Rue Jakob Stampfli nr 94, Bienne, CH 2502486	f 2004 0943	10-07	42
SWATCH AG , Rue Jakob Stampfli nr 94, Bienne, CH 2502486	f 2004 0948	10-07	42

Nume și adresă solicitant	Număr depozit	Clasa și subclasa	Pagina
SWATCH AG , Rue Jakob Stampfli nr 94, Bienne, CH 2502486	f 2004 0949	10-07	43
SWATCH AG , Rue Jakob Stampfli nr 94, Bienne, CH 2502486	f 2004 0889	10-02	37
SWATCH AG , Rue Jakob Stampfli nr 94, Bienne, CH 2502486	f 2004 0888	10-02	37
SWATCH AG , Rue Jakob Stampfli nr 94, Bienne, CH 2502486	f 2004 0952	10-02	41
SWATCH AG , Rue Jakob Stampfli nr 94, Bienne, CH 2502486	f 2004 0941	10-02	40
SWATCH AG , Rue Jakob Stampfli nr 94, Bienne, CH 2502486	f 2004 0954	10-02	41
SWATCH AG , Rue Jakob Stampfli nr 94, Bienne, CH 2502486	f 2004 0956	10-02	41
SWATCH AG , Rue Jakob Stampfli nr 94, Bienne, CH 2502486	f 2004 0944	11-01	43
SWATCH AG , Rue Jakob Stampfli nr 94, Bienne, CH 2502486	f 2004 0953	10-02	41
SWATCH AG , Rue Jakob Stampfli nr 94, Bienne, CH 2502486	f 2004 0961	11-01	43
SWATCH AG , Rue Jakob Stampfli nr 94, Bienne, CH 2502486	f 2004 0886	10-02	37
SWATCH AG , Rue Jakob Stampfli nr 94, Bienne, CH 2502486	f 2004 0894	10-02	38
SWATCH AG , Rue Jakob Stampfli nr 94, Bienne, CH 2502486	f 2004 0913	10-02	39
SWATCH AG , Rue Jakob Stampfli nr 94, Bienne, CH 2502486	f 2004 0885	10-02	37
SWATCH AG , Rue Jakob Stampfli nr 94, Bienne, CH 2502486	f 2004 0923	10-02	40
SWATCH AG , Rue Jakob Stampfli nr 94, Bienne, CH 2502486	f 2004 0912	10-02	39

Nume și adresă solicitant	Număr depozit	Clasa și subclasa	Pagina
SWATCH AG , Rue Jakob Stampfli nr 94, Bienne, CH 2502486	f 2004 0882	10-02	37
SWATCH AG , Rue Jakob Stampfli nr 94, Bienne, CH 2502486	f 2004 0922	10-02	39
SWATCH AG , Rue Jakob Stampfli nr 94, Bienne, CH 2502486	f 2004 0909	10-02	39
SWATCH AG , Rue Jakob Stampfli nr 94, Bienne, CH 2502486	f 2004 0940	10-02	40
SWATCH AG , Rue Jakob Stampfli nr 94, Bienne, CH 2502486	f 2004 0950	10-02	41
SWATCH AG , Rue Jakob Stampfli nr 94, Bienne, CH 2502486	f 2004 0938	10-02	40
SWATCH AG , Rue Jakob Stampfli nr 94, Bienne, CH 2502486	f 2004 0947	10-02	40
SWATCH AG , Rue Jakob Stampfli nr 94, Bienne, CH 2502486	f 2004 0908	10-02	38
SWATCH AG , Rue Jakob Stampfli nr 94, Bienne, CH 2502486	f 2004 0928	10-02	40
SWATCH AG , Rue Jakob Stampfli nr 94, Bienne, CH 2502486	f 2004 0891	10-02	37
SWATCH AG , Rue Jakob Stampfli nr 94, Bienne, CH 2502486	f 2004 0907	10-02	38
SWATCH AG , Rue Jakob Stampfli nr 94, Bienne, CH 2502486	f 2004 0903	10-02	38
SWATCH AG , Rue Jakob Stampfli nr 94, Bienne, CH 2502486	f 2004 0902	10-02	38
SWATCH AG , Rue Jakob Stampfli nr 94, Bienne, CH 2502486	f 2004 0945	10-02	40
SWATCH AG , Rue Jakob Stampfli nr 94, Bienne, CH 2502486	f 2004 0951	10-02	41
SWATCH AG , Rue Jakob Stampfli nr 94, Bienne, CH 2502486	f 2004 0942	10-02	40

Nume și adresă solicitant	Număr depozit	Clasa și subclasa	Pagina
SWATCH AG , Rue Jakob Stampfli nr 94, Bienne, CH 2502486	f 2004 0960	11-01	43
SWATCH AG , Rue Jakob Stampfli nr 94, Bienne, CH 2502486	f 2004 0901	10-02	38
SWATCH AG , Rue Jakob Stampfli nr 94, Bienne, CH 2502486	f 2004 0900	10-02	38
SWATCH AG , Rue Jakob Stampfli nr 94, Bienne, CH 2502486	f 2004 0899	10-02	38
SWATCH AG , Rue Jakob Stampfli nr 94, Bienne, CH 2502486	f 2004 0892	10-02	37
SWATCH AG , Rue Jakob Stampfli nr 94, Bienne, CH 2502486	f 2004 0898	10-02	38
SWATCH AG , Rue Jakob Stampfli nr 94, Bienne, CH 2502486	f 2004 0929	11-01	43
SWATCH AG , Rue Jakob Stampfli nr 94, Bienne, CH 2502486	f 2004 0924	10-02	40
SWATCH AG , Rue Jakob Stampfli nr 94, Bienne, CH 2502486	f 2004 0921	10-02	39
SWATCH AG , Rue Jakob Stampfli nr 94, Bienne, CH 2502486	f 2004 0918	10-02	39
SWATCH AG , Rue Jakob Stampfli nr 94, Bienne, CH 2502486	f 2004 0916	10-02	39
SWATCH AG , Rue Jakob Stampfli nr 94, Bienne, CH 2502486	f 2004 0887	10-02	37
SWATCH AG , Rue Jakob Stampfli nr 94, Bienne, CH 2502486	f 2004 0919	10-02	39
SWATCH AG , Rue Jakob Stampfli nr 94, Bienne, CH 2502486	f 2004 0962	02-07	11
SWATCH AG , Rue Jakob Stampfli nr 94, Bienne, CH 2502486	f 2004 0897	10-02	38
SWATCH AG , Rue Jakob Stampfli nr 94, Bienne, CH 2502486	f 2004 0896	10-02	38

Nume și adresă solicitant	Număr depozit	Clasa și subclasa	Pagina
SWATCH AG , Rue Jakob Stampfli nr 94, Bienne, CH 2502486	f 2004 0926	10-02	40
SWATCH AG , Rue Jakob Stampfli nr 94, Bienne, CH 2502486	f 2004 0927	10-02	40
SWATCH AG , Rue Jakob Stampfli nr 94, Bienne, CH 2502486	f 2004 0946	10-02	40
THE SWATCH GROUP MANAGEMENT SERVICES AG , Seevorstadt nr. 6, Biel, 1702	f 2004 0890	10-07	42
TIME AVENUE SA , Le Chateau Vaumarcus, CH 20281661	f 2004 0812	10-02	37
TRISA HOLDING AG , Kantonstrasse, Triengen, CH 6234890	f 2004 0934	04-02	13
TRISA HOLDING AG , Kantonstrasse, Triengen, CH 62341373	f 2004 0935	04-02	13
ULRIC DE VARNES S.A. , Rue Biossiere 47, Paris, FR 751161558	f 2004 0930	09-01	32
UNGUREANU GHEORGHE , str. Cerceluș nr. 77, sector 3, București, B 700001835	f 2004 1175	09-05	34
UNIROM S.A. , str. Horticolei nr. 60, Buzău, BZ 1200811731	f 2004 1061	23-03	72
VBI PLAST S.R.L. , str. Dâmbovița nr. 7, camera 2, Ploiești, PH 1650	f 2004 1155	09-07	35
VES S.A. , str. Mihai Viteazu nr. 102, Sighișoara, MS 3050	f 2004 1055	07-02	20
VEST REAL S.R.L. , Intrarea Doinei nr. 31, ap. 15, et. 5, Timișoara, TM 1900	f 2004 0994	12-05	44
VITAROM IMPEX S.R.L. , șos. Viilor nr. 55, sector 5, București, B 1492	f 2004 0802	09-01	29
WESTFALISCHE TEXTIL-GES.KLINGENTHAL & CO.MBH , Franz-Kleine-Strasse nr. 21-25, Salzkotten, D 331541	f 2004 0725	05-05	14

Nume și adresă solicitant	Număr depozit	Clasa și subclasa	Pagina
ZOLTANI EDIT , str. Lăcrămioarei nr. 7, bl. 35, sc. C, ap. 7, Sfântu Gheorghe, CV 1694	f 2004 1046	99-00	94

**LISTA DESENELOR ȘI MODELELOR
INDUSTRIALE (DMI), ÎNREGISTRATE
ÎN REGISTRUL NAȚIONAL AL
DESENELOR ȘI MODELELOR INDUSTRIALE,
CONFORM HOTĂRÂRII COMISIEI
DE SPECIALITATE A O.S.I.M.**

- **DMI depuse pe cale internațională**
- **DMI depuse pe cale națională**

Partea I - desene și modele industriale, depuse pe cale internațională

Nr. din Registrul Național al DMI	Nr. din Registrul Național al cererilor depuse	Data depozitului	Titular	Publicat în BOPI - DMI Internaționale nr./ data
14612	2004/0682	04.03.2004	STICHTING ENERGIEONDERZOEK CENTRUM NEDERLAND	4/31.05.2004
14625	2004/0826	10.03.2004	CAMILLERI OLIVIER LAURENT	6/31.07.2004
14645	2004/0890	29.04.2004	THE SWATCH GROUP MANAGEMENT SERVICES AG (THE SWATCH GROUP MANAGEMENT SERVICES S.A.)(THE SWATCH GROUP MANAGEMENT SERVICES LTD.)	7/31.08.2004
14646	2004/0904	13.05.2004	SWATCH AG (SWATCH S.A.) (SWATCH LTD.)	7/31.08.2004
14647	2004/0905	06.04.2004	MONTRES JAQUET - DROZ S.A.	7/31.08.2004
14648	2004/0906	18.05.2004	SWATCH AG (SWATCH S.A.) (SWATCH LTD.)	7/31.08.2004
14649	2004/0914	17.06.2004	SWATCH AG (SWATCH S.A.) (SWATCH LTD.)	7/31.08.2004
14650	2004/0925	18.06.2004	SWATCH AG (SWATCH S.A.) (SWATCH LTD.)	7/31.08.2004
14651	2004/0931	30.03.2004	MANUFACTURE VOSGIENNE DE MEUBLES ET SIEGES	7/31.08.2004

Nr. din Registrul Național al DMI	Nr. din Registrul Național al cererilor depuse	Data depozitului	Titular	Publicat în BOPI - DMI Internaționale nr./ data
14652	2004/0943	19.07.2004	SWATCH AG (SWATCH S.A.) (SWATCH LTD.)	7/31.08.2004
14653	2004/0948	19.07.2004	SWATCH AG (SWATCH S.A.) (SWATCH LTD.)	7/31.08.2004
14654	2004/0949	20.07.2004	SWATCH AG (SWATCH S.A.) (SWATCH LTD.)	7/31.08.2004
14655	2004/1106	08.04.2004	SIGNATURE SARL	9/29.10.2004
14656	2004/1111	14.04.2004	MATRA AG (MATRA S.A.)	9/29.10.2004
14661	2004/0907	18062004	SWATCH AG (SWATCH S.A.) (SWATCH LTD.)	7/31.08.2004
14662	2004/0900	6042004	SWATCH AG (SWATCH S.A.) (SWATCH LTD.)	7/31.08.2004
14663	2004/0901	5052004	SWATCH AG (SWATCH S.A.) (SWATCH LTD.)	7/31.08.2004
14664	2004/0902	12052004	SWATCH AG (SWATCH S.A.) (SWATCH LTD.)	7/31.08.2004
14665	2004/0903	12052004	SWATCH AG (SWATCH S.A.) (SWATCH LTD.)	7/31.08.2004
14666	2004/0908	18052004	SWATCH AG (SWATCH S.A.) (SWATCH LTD.)	7/31.08.2004
14667	2004/0909	18052004	SWATCH AG (SWATCH S.A.) (SWATCH LTD.)	7/31.08.2004
14668	2004/0911	9062004	LEON HATOT GROUP AG (LEON HATOT LTD.)	7/31.08.2004

Nr. din Registrul Național al DMI	Nr. din Registrul Național al cererilor depuse	Data depozitului	Titular	Publicat în BOPI - DMI Internaționale nr./ data
14669	2004/0820	16072004	ANCOR RENTSCH AG	6/30.07.2004
14670	2004/0832	16042004	SIFACO BENELUX S.A.	6/30.07.2004
14671	2004/0678	30032004	DAIMLERCHRYSLER AG	4/28.05.2004
14672	2004/0814	21112003	DAIMLERCHRYSLER AG	4/28.05.2004
14673	2004/0721	27102003	DAIMLERCHRYSLER AG	5/30.06.2004
14674	2004/0816	27102003	DAIMLERCHRYSLER AG	6/30.07.2004
14675	2004/0810	11022004	DAIMLERCHRYSLER AG	6/30.07.2004
14676	2004/0811	11022004	DAIMLERCHRYSLER AG	6/30.07.2004
14677	2004/0724	18062004	DAIMLERCHRYSLER AG	5/30.06.2004
14678	2004/0718	18062004	DAIMLERCHRYSLER AG	5/30.06.2004
14679	2004/0961	20072004	SWATCH AG (SWATCH S.A.) (SWATCH LTD.)	7/31.08.2004
14680	2004/0960	20072004	SWATCH AG (SWATCH S.A.) (SWATCH LTD.)	7/31.08.2004
14681	2004/0944	19072004	SWATCH AG (SWATCH S.A.) (SWATCH LTD.)	7/31.08.2004
14682	2004/0728	12022004	SWATCH AG (SWATCH S.A.) (SWATCH LTD.)	5/30.06.2004
14683	2004/0824	3022004	S.C.I GAR	6/30.07.2004
14684	2004/0818	21042004	INTERBREW S.A.	6/30.07.2004
14685	2004/0819	21042004	INTERBREW S.A.	6/30.07.2004

Nr. din Registrul Național al DMI	Nr. din Registrul Național al cererilor depuse	Data depozitului	Titular	Publicat în BOPI - DMI Internaționale nr./ data
14686	2004/0730	7052004	SAINT - GOBAIN DESJONQUERES	5/30.06.2004
14689	2004/0920	17062004	OMEGA S.A. (OMEGA AG.) (OMEGA LTD.)	7/10.09.2004
14690	2004/0921	18062004	SWATCH AG (SWATCH S.A.) (SWATCH LTD.)	7/31.08.2004
14691	2004/0922	18062004	SWATCH AG (SWATCH S.A.) (SWATCH LTD.)	7/31.08.2004
14692	2004/0923	18062004	SWATCH AG (SWATCH S.A.) (SWATCH LTD.)	7/31.08.2004
14693	2004/0924	18062004	SWATCH AG (SWATCH S.A.) (SWATCH LTD.)	7/31.08.2004
14694	2004/0926	18062004	SWATCH AG (SWATCH S.A.) (SWATCH LTD.)	7/31.08.2004
14695	2004/0927	18062004	SWATCH AG (SWATCH S.A.) (SWATCH LTD.)	7/31.08.2004
14696	2004/0928	18062004	SWATCH AG (SWATCH S.A.) (SWATCH LTD.)	7/31.08.2004
14697	2004/0938	20072004	SWATCH AG (SWATCH S.A.) (SWATCH LTD.)	7/31.08.2004
14698	2004/0940	19072004	SWATCH AG (SWATCH S.A.) (SWATCH LTD.)	7/31.08.2004
14699	2004/0941	19072004	SWATCH AG (SWATCH S.A.) (SWATCH LTD.)	7/31.08.2004

Nr. din Registrul Național al DMI	Nr. din Registrul Național al cererilor depuse	Data depozitului	Titular	Publicat în BOPI - DMI Internaționale nr./ data
14700	2004/0942	20072004	SWATCH AG (SWATCH S.A.) (SWATCH LTD.)	7/31.08.2004
14705	2004/0731	7052004	SAINT - GOBAIN DES JONQUERES	5/30.06.2004
14706	2004/0720	2062003	INTERBREW S.A.	5/30.06.2004
14707	2004/0722	31102003	HENKEL KOMMANDIT- GESELLSCHAFT AUF AKTIEN	5/30.06.2004
146708	2004/0726	30042004	ESCADA AG	5/30.06.2004
14709	2004/0598	22032004	HENKEL KOMMANDIT- GESELLSCHAFT AUF AKTIEN	3/30.04.2004
14710	2004/0677	26032004	GLOSARE S.R.L.	4/28.04.2004
14742	2004/0883	6042004	SWATCH AG (SWATCH S.A.) (SWATCH LTD.)	7/31.08.2004
14743	2004/0945	19072004	SWATCH AG (SWATCH S.A.) (SWATCH LTD.)	7/31.08.2004
14744	2004/0946	20072004	SWATCH AG (SWATCH S.A.) (SWATCH LTD.)	7/31.08.2004
14745	2004/0950	15122004	SWATCH AG (SWATCH S.A.) (SWATCH LTD.)	7/31.08.2004
14746	2004/0947	19072004	SWATCH AG (SWATCH S.A.) (SWATCH LTD.)	7/31.08.2004

Nr. din Registrul Național al DMI	Nr. din Registrul Național al cererilor depuse	Data depozitului	Titular	Publicat în BOPI - DMI Internaționale nr./ data
14747	2004/0951	19072004	SWATCH AG (SWATCH S.A.) (SWATCH LTD.)	7/31.08.2004
14748	2004/0952	19072004	SWATCH AG (SWATCH S.A.) (SWATCH LTD.)	7/31.08.2004
14749	2004/0953	20072004	SWATCH AG (SWATCH S.A.) (SWATCH LTD.)	7/31.08.2004
14750	2004/0954	20072004	SWATCH AG (SWATCH S.A.) (SWATCH LTD.)	7/31.08.2004
14751	2004/0955	19072004	SWATCH AG (SWATCH S.A.) (SWATCH LTD.)	7/31.08.2004
14752	2004/0956	20072004	SWATCH AG (SWATCH S.A.) (SWATCH LTD.)	7/31.08.2004
14753	2004/0957	19072004	SWATCH AG (SWATCH S.A.) (SWATCH LTD.)	7/31.08.2004
14754	2004/0959	19072004	SWATCH AG (SWATCH S.A.) (SWATCH LTD.)	7/31.08.2004
14760	2004/0912	17062004	SWATCH AG (SWATCH S.A.) (SWATCH LTD.)	7/31.08.2004
14761	2004/0913	17062004	SWATCH AG (SWATCH S.A.) (SWATCH LTD.)	7/31.08.2004
14762	2004/0915	17062004	ETA S.A. MANUFACTURE HORLOGERE SUISSE	7/31.08.2004
14763	2004/0916	18062004	SWATCH AG (SWATCH S.A.) (SWATCH LTD.)	7/31.08.2004

Nr. din Registrul Național al DMI	Nr. din Registrul Național al cererilor depuse	Data depozitului	Titular	Publicat în BOPI - DMI Internaționale nr./ data
14764	2004/0917	18062004	SWATCH AG (SWATCH S.A.) (SWATCH LTD.)	7/31.08.2004
14765	2004/0918	18062004	SWATCH AG (SWATCH S.A.) (SWATCH LTD.)	7/31.08.2004
14766	2004/0919	18062004	SWATCH AG (SWATCH S.A.) (SWATCH LTD.)	7/31.08.2004
14767	2004/1093	7042004	JOVIAL MONTRES S.A. (JOVIAL UHREN AG.)(JOVIAL WATCHES LTD.)	9/31.10.2004
14768	2004/1096	2042004	AZZARO PARIS	9/31.10.2004
14769	2004/1122	31082004	SWATCH AG (SWATCH S.A.) (SWATCH LTD.)	9/31.10.2004
14770	2004/1032	3082004	LIDL STIFTUNG & CO. KG	8/30.09.2004
14771	2004/1022	11032004	RICHEMONT INTERNATIONAL S.A.	8/30.09.2004
14772	2004/0910	9062004	LEON HATOT S.A. (LEON HATOT AG)(LEON HATOT LTD.)	7/31.08.2004
14773	2004/0932	27102003	DAIMLERCHRYSLER AG	7/31.08.2004
14774	2004/0933	9122003	DAIMLERCHRYSLER AG	7/31.08.2004
14775	2004/0893	6042004	OMEGA S.A. (OMEGA AG.) (OMEGA LTD.)	7/31.08.2004
14776	2004/0937	17022004	BOUCARD DANIEL JVES PAUL	7/31.08.2004

Nr. din Registrul Național al DMI	Nr. din Registrul Național al cererilor depuse	Data depozitului	Titular	Publicat în BOPI - DMI Internaționale nr./ data
14777	2004/0929	17062004	SWATCH AG (SWATCH S.A.) (SWATCH LTD.)	7/31.08.2004
14791	2004/1094	15042004	WESTFALISCHE TEXTIL- GESELLSCHAFT KLINGENTHAL & CO. MBH	9/29.10.2004
14792	2004/1128	14072004	WESTFALISCHE TEXTIL- GESELLSCHAFT KLINGENTHAL & CO. MBH	9/29.10.2004
14793	2004/1129	14072004	WESTFALISCHE TEXTIL- GESELLSCHAFT KLINGENTHAL & CO. MBH	9/29.10.2004
14794	2004/0815	21112003	DAIMLERCHRYSLER AG	6/30.06.2004
14795	2004/0809	21112003	DAIMLERCHRYSLER AG	6/30.06.2004
14796	2004/1110	29042004	DAIMLERCHRYSLER AG	6/30.06.2004

Partea a II-a - desene și modele industriale, depuse pe cale națională

Nr. din Registrul Național al DMI	Nr. din Registrul Național al cererilor depuse	Data depozitului	Titular	Publicat în BOPI - DMI nr. / data
14613	2004/1016	26.08.2003	PLUS WARENHANDELS-GESELLSCHAFT GMBH	11/30.11.2003
14614	2003/0918	11.08.2003	S.C. AB EUROPA COMEXIM S.R.L.	11/30.11.2003
14615	2003/0607	31.07.2003	S.C. ELKA PRODCOM S.R.L.	11/30.11.2003
14616	2003/0715	18.06.2003	S.C. AGUS TECHNOLOGIES S.R.L.	11/30.11.2003
14617	2003/1116	22.09.2003	S.C. ELECTROCONTACT S.A.	12/31.12.2003
14618	2003/1117	23.09.2003	S.C. ELECTROCONTACT S.A.	12/31.12.2003
14619	2003/1006	22.08.2003	PLUS-CONCEPT WERBEAGENTUR GMBH	11/30.11.2003
14620	2003/1128	25.09.2003	S.C. AEROSTAR S.A.	12/31.12.2003
14621	2003/0892	13.06.2003	CZINE ATTILA	11/30.11.2003
14622	2003/1034	15.09.2003	S.C. AEROSTAR S.A.	12/31.12.2003
14623	2003/1134	29.09.2003	PIRELLI PNEUMATICI S.P.A.	12/31.12.2003
14624	2003/1135	29.09.2003	PIRELLI PNEUMATICI S.P.A.	12/31.12.2003
14626	2003/1316	12.11.2003	MERMEZE SPERANȚA CATRINEL	2/29.02.2004
14627	2003/1180	09.10.2003	S.C. MURFATLAR ROMÂNIA S.A.	1/31.01.2004

Nr. din Registrul Național al DMI	Nr. din Registrul Național al cererilor depuse	Data depozitului	Titular	Publicat în BOPI - DMI nr. / data
14628	2003/1311	18.11.2003	S.C. TIP TOP FOOD INDUSTRY S.R.L.	5/31.05.2004
14629	2003/1193	15.10.2003	S.C. FORATEL S.R.L.	1/31.01.2004
14630	2003/1286	03.11.2003	S.C. PROMETODICA S.R.L.	2/29.02.2004
14631	2003/1317	13.11.2003	PIRITEX S.A.	2/29.02.2004
14632	2003/1360	29.11.2003	DUMITRESCU CORNEL	5/31.05.2004
14633	2003/1287	04.11.2003	S.C. GUZU CHIM PROD COM S.R.L.	1/31.01.2004
14634	2003/1349	31.10.2003	S.C. FARMEC S.A.	2/29.02.2004
14635	2003/1321	17.11.2003	S.C. FARMEC S.A.	2/29.02.2004
14636	2003/1351	26.11.2003	S.C. FARMEC S.A.	5/31.05.2004
14637	2003/0999	19.08.2003	S.C. INTERMARK - STEI	2/29.02.2004
14638	2003/0998	19.08.2003	S.C. INTERMARK - STEI	2/29.02.2004
14639	2004/0997	19.08.2003	S.C. INTERMARK - STEI	2/29.02.2004
14640	2003/1210	04.11.2003	S.C. INTERMARK - STEI	2/29.02.2004
14641	2003/1182	09.10.2003	S.C. EXCELENT S.A.	1/31.01.2004
14642	2003/1222	28.10.2003	S.C. RUSSIAN VODKA DISTILLERY S.R.L.	1/31.01.2004
14643	2003/0909	23.09.2003	S.C. ASSIST SOFTWARE S.A.	12/31.12.2003
14644	2003/1375	08.12.2003	GM ITALIA SNC	3/31.03.2004
14657	2003/1328	26.11.2003	S.C. DIP COFFEE S.R.L.	5/31.05.2004

Nr. din Registrul Național al DMI	Nr. din Registrul Național al cererilor depuse	Data depozitului	Titular	Publicat în BOPI - DMI nr. / data
14658	2003/1377	08.12.2003	S.C. AEROSTAR S.A. BACĂU	5/31.05.2004
14659	2003/1347	25.11.2003	S.C. DEMIRTAS METAL S.R.L. admise modelele: 1, 2, 3, 4, 5, 6, 7, 10, 11, 12, 13, 14, 15; respinse modelele: 8 și 9	5/31.05.2004
14660	2003/1357	28.11.2003	S.C. TURA PLAST S.R.L. admis modelul: 5; respinse modelele: 1, 2, 3, 4	5/31.05.2004
14687	2003/1225	30102003	S.C. TOLLERIE CONSTUCT S.R.L.	2/29.02.2004
14688	2003/0729	24062003	S.C. FLACĂRA S.A. admise modelele: 1, 2, 3, 4, 6, 7, 8, 9, 11, 12, 16, 17, 18, 19, 20, 21; respinse modelele: 5, 10, 13, 14, 15, 22	12/31.12.2003
14701	2003/1227	31102003	S.C. ROMDIL PROD S.R.L.	2/29.02.2004
14702	2003/1228	31102003	S.C. ROMDIL PROD S.R.L.	2/29.02.2004
14703	2003/0902	4082003	S.C. INTERMARK STEI admise modelele: 2 și 4; respinse modelele: 1 și 3	11/30.11.2003
14704	2003/0898	4082003	S.C. INTERMARK STEI admise modelele: 1 și 3; respins modelul: 2	1/31.01.2004
14711	2003/1136	30092003	S.C. STANDARD NUTRICIA S.R.L.	12/31.12.2003

Nr. din Registrul Național al DMI	Nr. din Registrul Național al cererilor depuse	Data depozitului	Titular	Publicat în BOPI - DMI nr. / data
14712	2003/1106	16042003	M.I.S. GRUP S.R.L.	12/31.12.2003
14713	2003/1212	4112003	S.C. INTERMARK - STEI	2/29.02.2004
14714	2003/1211	4112003	S.C. INTERMARK - STEI	2/29.02.2004
14715	2003/1173	6102003	S.C. INTERMARK - STEI	2/29.02.2004
14716	2003/1213	4112003	S.C. INTERMARK - STEI	2/29.02.2004
14717	2003/1350	26112003	S.C. FARMEC S.A.	2/29.02.2004
14718	2003/1338	24112003	S.C. FARMEC S.A.	2/29.02.2004
14719	2003/1336	24112003	S.C. FARMEC S.A.	2/29.02.2004
14720	2003/1339	24112003	S.C. FARMEC S.A.	2/29.02.2004
14721	2003/1337	24112003	S.C. FARMEC S.A.	2/29.02.2004
14722	2003/1206	20102003	S.C. STANDARD NUTRICIA S.R.L.	1/31.01.2004
14723	2003/1188	13102003	ERBANY IMPEX S.R.L.	1/31.01.2004
14724	2003/1215	4112003	S.C. INTERMARK - STEI	2/29.02.2004
14725	2003/1174	6102003	S.C. INTERMARK - STEI	2/29.02.2004
14726	2003/1214	4112003	S.C. INTERMARK - STEI	2/29.02.2004
14727	2003/1224	28102003	AGRANA ROMANIA HOLDING AND TRADING COMPANY S.R.L.; ZAHĂRUL ROMÂNESC S.A.	1/31.01.2004
14728	2003/1208	21102003	S.C. PAN GROUP S.A.	1/31.01.2004

Nr. din Registrul Național al DMI	Nr. din Registrul Național al cererilor depuse	Data depozitului	Titular	Publicat în BOPI - DMI nr. / data
14729	2003/1370	5122003	BANCA NAȚIONALĂ A ROMÂNIEI	5/31.05.2004
14730	2003/1369	5122003	BANCA NAȚIONALĂ A ROMÂNIEI	5/31.05.2004
14731	2003/1469	17122003	CARMO . LACT PROD S.R.L.	5/31.05.2004
14732	2004/0002	5012004	CIURTIN RAUL PETRU	5/31.05.2004
14733	2003/1475	19122003	S.C. MORĂRIT PANIFICAȚIE BĂNEASA S.A.	5/31.05.2004
14734	2003/1388	10122003	S.C. FABIANA PROD S.A.	6/30.06.2004
14735	2003/1396	10122003	S.C. FABIAN PROD S.A.	6/30.06.2004
14736	2003/1472	18122003	KENBOO INTERNATIONAL TRADING S.R.L.	5/31.05.2004
14737	2003/1485	22122003	S.C. ROMAQUA HOLDING S.A.	5/31.05.2004
14738	2003/1397	10122003	S.C. FABIAN PROD S.A.	6/30.06.2004
14739	2003/1389	10122003	S.C. FABIAN PROD S.A.	6/30.06.2004
14740	2004/0050	9012004	S.C. PAMBAC S.A.	5/31.05.2004
14741	2003/1361	2122003	S.C. PAMBAC S.A.	3/31.03.2004
14755	2004/0074	21012004	S.C. LARIANA S.R.L.	6/30.06.2004
14756	2004/0078	27012004	S.C. VESTA INVESTMENT S.R.L.	6/30.06.2004
14757	2004/0108	4022004	S.C. INVENTA - AGENȚIE DE UNIVERSITARĂ DE INVENTICĂ S.R.L.	6/30.06.2004

Nr. din Registrul Național al DMI	Nr. din Registrul Național al cererilor depuse	Data depozitului	Titular	Publicat în BOPI - DMI nr. / data
14758	2004/0110	5022004	PRIBOI ILIE	6/30.06.2004
14759	2004/0210	20022004	S.C. VOPEL S.R.L.	6/30.06.2004
14778	2004/0005	5012004	STOKKE GRUPPEN AS	6/30.06.2004
14779	2004/0116	9022004	BLEDEA ZAHARIA	6/30.06.2004
14780	2004/0068	22072003	BANCA NAIONALĂ A ROMÂNIEI	6/30.06.2004
14781	2004/0079	27012004	S.C. VESTA INVESTMENT S.R.L.	6/30.06.2004
14782	2004/0213	23022004	MATE LAURENȚIU - ANTONIU	6/30.06.2004
14783	2004/0237	5032004	HOLOTESCU M. DAN	6/30.06.2004
14784	2003/1331	21112003	S.C. AEROSTAR S.A.	5/31.05.2004
14785	2003/1332	21112003	S.C. AEROSTAR S.A.	5/31.05.2004
14786	2003/1223	28102003	S.C. ADISA S.A. admise modelele: 2, 3, 5, 7, 8, 9, 10, 11, 18; respinse modelele: 1, 4, 6, 12, 13, 14, 15, 16, 17	2/10.03.2004
14787	2003/1294	6112003	S.C. MAC ELECTRO-INDUSTRIAL S.R.L.	5/31.05.2004
14788	2003/1368	4122003	RECKITT BENKISER LIMITED	5/31.05.2004
14789	2004/0004	5012004	STOKKE GRUPPEN AS	4/30.04.2004

Nr. din Registrul Național al DMI	Nr. din Registrul Național al cererilor depuse	Data depozitului	Titular	Publicat în BOPI - DMI nr. / data
14790	2004/0112	6022004	S.C. COM LEJUN S.R.L. admise modelele: 1, 2, 3, 4, 5, 6, 7, 8, 9, 10, 11, 12, 13, 14, 15, 16; respinse modelele: 17 și 18	6/30.06.2004

**LISTA CERERILOR DE DESENE ȘI
MODELE INDUSTRIALE, RESPINSE
CONFORM HOTĂRĂRII COMISIEI
DE SPECIALITATE O.S.I.M.**

**LISTA CERERILOR DE DESENE ȘI MODELE INDUSTRIALE, RESPINSE CONFORM HOTĂRÂRII
COMISIEI DE SPECIALITATE A O.S.I.M.,
ÎN LUNILE NOIEMBRIE ȘI DECEMBRIE 2004**

Nr. din Registrul Național al cererilor depuse	Data depozitului	Titularul	Hotărârea
f 2004 0462	27042004	OWENS - BROOK WAY GLASS CONTAINER INC.	Renunțare
f 2004 0552	26052004	BUTA LIVIU	Respins
f 2004 0553	26052004	BUTA LIVIU	Respins
f 2004 0623	2062004	SOCIETATEA ROMÂNĂ DE ASCENSOARE BUCUREȘTI	Respins
f 2004 0664	21062004	SURDU IOAN	Respins
f 2004 0755	26072004	ȘTEFĂNESCU SIMONA ELENA	Respins
f 2004 0848	26082004	S.C. WESTA CO. S.R.L.	Respins
f 2004 0992	17092004	S.C. FITO - FITT S.R.L.	Renunțare
f 2003 1470	18122003	CSINA CSABA ATTILA	Respins
f 2003 0497	16072003	BELDEAN VASILE	Respins
f 2003 0763	8072003	S.C. NGM LEONARD S.R.L.	Respins

MENTINERI ÎN VIGOARE

CERTIFICATE MENȚINERI ÎN VIGOARE, DECEMBRIE 2004

Nr. Certificat	Nr. Depozit	Societate	Termen de Valabilitate
13248	1706/20.12.2002	S.C. MODULO MEX S.R.L.	20.12.2004 -20.12.2007
13377	0019/20.01.2003	S.C. MOBIROM S.A.	20.01.2005 -20.01.2006
13428	1462/21.10.2002	S.C. MECANICA CEAHLĂU S.A.	21.10.2004 -21.10.2006

**LISTA CERTIFICATELOR DE
ÎNREGISTRARE A DESENELOR
ȘI MODELELOR INDUSTRIALE,
REÎNNOITE ȘI PERIOADA
DE VALABILITATE**

TABEL CERTIFICATE REÎNNOIRE, DECEMBRIE 2004

Nr. Certificat	Nr. Depozit	Societate	Termen de Valabilitate
(2R) 000769	1869/17.11.1994	S.C. IMSAT S.A.	17.11.2004 - 17.11.2009
(2R) 000770	1871/17.11.1994	S.C. IMSAT S.A.	17.11.2004 - 17.11.2009
(2R) 000771	1881/17.11.1994	S.C. IMSAT S.A.	17.11.2004 - 17.11.2009
(2R) 000772	1894/23.11.1994	S.C. IMSAT S.A.	23.11.2004 - 23.11.2009
(1R) 000773	1899/23.11.1994	S.C. IMSAT S.A.	23.11.2004 - 23.11.2009
(2R) 000774	1900/23.11.1994	S.C. IMSAT S.A.	23.11.2004 - 23.11.2009
(2R) 000775	1901/23.11.1994	S.C. IMSAT S.A.	23.11.2004 - 23.11.2009
(2R) 000776	1902/23.11.1994	S.C. IMSAT S.A.	23.11.2004 - 23.11.2009
(2R) 000777	1903/23.11.1994	S.C. IMSAT S.A.	23.11.2004 - 23.11.2009
(2R) 000778	1910/23.11.1994	S.C. IMSAT S.A.	23.11.2004 - 23.11.2009
(2R) 001021	2111/17.01.1995	S.C. SAMUS MEX S.A.	17.01.2005 - 17.01.2010
(2R) 001222	1796/11.10.1994	S.C. AEROSTAR S.A.	11.10.2004 - 11.10.2009
(1R) 006449	1790/22.12.1997	S.C. ATELIERELE GRIVIȚA S.A.	22.12.2004 - 22.12.2005
(2R) 008710	0910/31.08.1999	S.C. AEROSTAR S.A.	31.08.2004 - 31.08.2009
(1R) 008815	1116/17.11.1999	S.C. INDUSTRIA IUTEI S.A.	17.11.2004 - 17.11.2009
(1R) 008934	1327/20.12.1999	SERVE S.A.	20.12.2004 - 20.12.2009
(1R) 009009	1331/21.12.1999	ZAMBURSCHI ANDREI	21.12.2004 - 21.12.2006
(1R) 009057	0019/14.01.2000	CAFEA FORTUNA S.R.L.	14.01.2005 - 14.01.2010

**MODIFICĂRI ÎN SITUAȚIA JURIDICĂ
A TITULARILOR**

MODIFICĂRI ÎN SITUAȚIA JURIDICĂ A TITULARILOR

1. Mandatarul autorizat al cererilor de înregistrare nr. f **2004 0791** și f **2004 0991**, **CONINFO S.R.L.**, și-a schimbat adresa din str. Arieșului nr. 7, 540120 Târgu Mureș, județul Mureș, în **str. Lăcrămioarei nr. 9, 540111 Târgu Mureș, județul Mureș**;
2. Titularul certificatului de înregistrare nr. **000093**, cu titlul "**Set berărie**", **S.C. STAFF S.A.**, cu sediul în Botoșani, str. Petru Rareș nr. 10, județul Botoșani, a **cesionat** la data de 20.10.2004 toate drepturile ce decurg din acesta, domnului **Anghelache Aurel**, cu domiciliul în Botoșani, str. Petru Rareș nr. 10, județul Botoșani;
3. Solicitantul cererii de înregistrare nr. f **2003 1473** din data de **19.12.2003**, **S.C. GRUPUL EDITORILOR ȘI DIFUZORILOR DE PRESĂ S.A.**, și-a schimbat adresa din str. George Enescu nr. 27-29, Palatul Ugir 1903, et. 4, camera 14, sector 1, București în **Piața Walter Mărcineanu nr. 1-3, et. 2, camera 204-205A, sector 1, București**.

| **ERATE**

TABEL ERATE

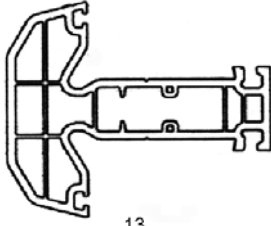
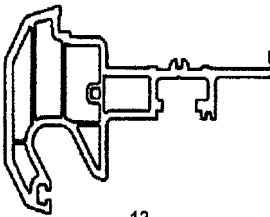
Număr depozit național reglementar	Localizarea erorii în BOPI nr.	Text inițial	Text corect
f 2003 1128	12/2003 pag. 1547	(22) 25.09.2003	(22) 25.08.2003
f 2003 1332	5/2004 pag. 563	(71) S.C. AEROSTAR	(71) S.C. AEROSTAR S.A.
f 2004 0003	6/2004 pag. 696 - 697	(28) 5	(28) 2
f 2004 0005	6/2004 pag. 751	(30) 03.06.2003	(30) 03.07.2003
f 2004 0064	7/2004 pag. 982-984		
f 2004 0099	6/2004 pag. 771	(72) Irina Iacobescu	(72) Dumitru Daniela
f 2004 0227	7/2004 pag. 975	(71) șos. Olteniței nr. 220, Popești Leordeni, IF	(71) str. Erou Iancu Nicolae nr. 44, Voluntari, județul Ilfov
f 2004 0237	6/2004 pag. 744	(22) 08.03.2004	(22) 05.03.2003
f 2004 0689	12/2004 pag. 2059	(71) S.C. MAR PLAST S.R.L.	(71) S.C. MARPLAST S.R.L.
f 2004 0787	12/2004 pag. 1959	(74) -	(74) Apostol Salomia str. Regiment 11 Siret, bl. E4, ap. 54, Galați
f 2004 0793	12/2004 pag. 1960	- -	(74) AGENȚIA DE PROPRIETATE INDUSTRIALĂ ARIANA GRUP, str. Carpenului nr. 3, bl. A4, sc. D, ap. 29, 500256 Brașov
f 2004 0803	12/2004 pag. 1962	- -	(74) S.C. RODALL S.R.L., str. Polonă nr. 115, bl. 15, ap. 19, sector 1, București

Număr depozit național reglementar	Localizarea erorii în BOPI nr.	Text inițial	Text corect
f 2004 0987	11/2004 pag. 1686	74. -	(74) CONINFO S.R.L., str. Lăcrămioarei nr. 9, 54011, Târgu Mureș, județul Mureș
f 2004 0988	11/2004 pag. 1687	- -	(74) CONINFO S.R.L., str. Lăcrămioarei nr. 9, 54011, Târgu Mureș, județul Mureș

La depozitul național reglementar nr. f 2003 1310, publicat în BOPI - DMI nr. 2/2004, la pag. 166, vederea 1.3 a fost publicată de două ori.

**MATERIALE DE
INFORMARE ȘI DOCUMENTARE,
DIN DOMENIUL
PROPRIETĂȚII INDUSTRIALE**

© Toate drepturile sunt rezervate OSIM. Materialele publicate în acest capitol nu vor putea fi reproduse în nici un mod (electronic, prin fotocopiere, prin înregistrare sau în alt mod), fără autorizația prealabilă a titularului dreptului de autor.

ROMÂNIA
OFICIUL DE STAT PENTRU INVENȚII ȘI MĂRCI

ORDIN nr. 157
24 iulie 1997

Directorul general al Oficiului de Stat pentru Invenții și Mărci,
Având în vedere prevederile art.14 alin.3 din Legea 64/199, privind brevetele de invenție și regula 2,5 din H.G. 152/92, referitoare la profesia de consilier în proprietate industrială,

ORDIN:

Art.1. Persoanele ale căror nume figurează în lista anexă la prezentul Ordin, precum și firmele specializate în proprietate industrială se înscriu în **REGISTRUL NAȚIONAL AL CONSILIERILOR ÎN PROPRIETATE INDUSTRIALĂ**, cu menționarea specializării.

Art.2. Prezentul ordin se va publica în Buletinul Oficial de Proprietate Industrială.

DIRECTOR GENERAL,

AGENȚIILE SPECIALIZATE ÎN PROPRIETATE INDUSTRIALĂ
Pentru luna ianuarie 2005

Data înființării	Nr. registru agentii	Denumirea completă a cabinetului/agenției Adresa Consilieri cu drept de practică	Domenii	Statut juridic
27.03.1991	001	S.C. INVENTA – AGENȚIE UNIVERSITARĂ DE INVENTICĂ S.R.L. București, Bdul Corneliu Coposu nr. 7, bl. 104, sc. 2, ap.31, sect.3, cod 030602, Tel: 021/3200285, Fax: 021/3228325, e-mail: inventa@mc.ro, inventa@mark-patent.ro GSM: 0744 324510, 0744 339649 Ing. Țuluca Doina, Prof. univ. dr. ing. Țurcanu Constantin, Farm. Rădulescu Mioara, Dr. ing. Lorent Alexandru, Ing. Velțan Loredana, Av. Soare Liliana, Secăreanu Doina, Țurcanu Costin Radu	Brevete Mărci Desene Topografii	SRL
29.05.1991	002	CABINET ENPORA S.R.L. București, Șos. Ianului nr. 7, bl. 109, sc. B, ap. 46, sect. 2, cod postal 021712, Tel: 021/2501634, Fax: 021/2507927, e-mail: pop@patents.ro; pop@enpora.com Ing. Pop Virginia Daisy, Ing. Pop Călin Radu, Ing. Constantin Adrian, Ing. Popescu Bianu Anca, Jur. Frisch Crina Nicoleta, Ing. Velicu Anca	Brevete Mărci Desene Topografii	SRL
23.07.1991	003	S.C. PATENTMARK S.R.L. București str. Dr. N. Tumeșcu nr. 2, sector 5, cod 050467 Tel: 021/3121669, Fax: 021/2233963, stema@pcnet.ro Mohonea Liliana, Mohonea Cristian, Borlan T. Radu, Marinescu Ruxandra	Brevete Mărci Desene Topografii	SRL
18.12.1991	004	S.C. RODALL S.R.L. București, Str. Polonă nr. 115, bl. 15, sc. A, ap. 19 sector 1, cod 010497, Tel: 021/2108342, GSM: 0722 652111, Fax: 021/2105794, rodall@b.astral.ro Jur. Bălan Gheorghică, Bălan Valeria, Pițu Dalila	Brevete Mărci Desene Topografii	SRL
25.08.1992	005	S.C. INTELECT S.R.L. Oradea, B-dul Dacia nr. 48 Bl. D10, Ap.3, Tel: 0259/253847, Fax: 0259/268094, OP 9-CP 128, cod 410346, e-mail: intelect@rdslink.ro, GSM: 0745 040831 Buzlea Elisabeta, Buzlea Mircea Valentin, Buzlea Narcisa Florica, Nițu Ion, Petrache Octavian	Brevete Mărci Desene Topografii	SRL
08.09.1992	006	A.G.V. - AGENȚIE DE PROPRIETATE INDUSTRIALĂ S.R.L. București, B-dul Magheru, nr. 9, sc. 2, etaj 9, ap. 89, Sector 1, PO BOX 22-246, Tel/Fax: 021/3153684, Ing. Voicu Alexandra	Brevete Mărci Desene Topografii	SRL

04.12.1992	008	SC CONSTANTIN GHIȚĂ OFFICE SRL Timișoara, str. Take Ionescu nr. 24-28 sc. B ap. 2 judetul Timiș, cod 300042, Tel/Fax: 0256/435976, GSM: 0744 162462, e-mail: ghiță@mail.dnttm.ro, Ing. Ghiță Constantin	Brevete Mărci Desene	SRL
05.01.1993	009	CABINET DE PROPRIETATE INDUSTRIALĂ S.I. Timișoara, Str. Moise Dobosan nr.110, cod poștal 300600, GSM: 0722 984909, Tel/Fax: 0256/475105, e-mail: ioan_sovar@yahoo.com Șovar Ioan	Brevete Mărci Desene	SRL
13.05.1993	010	S.C. ROMINVENT S.A București, Str. Ermil Pangratti nr. 35, et.1, sect.1, cod 011882, Tel: 021/2312515, 2312541, Fax: 021/2312550, 2312454, e-mail: office@rominvent.ro Ing.Enescu Lucian, Dr. ec. Liviu Cabariu Chim. Larion Sonia, Fil. Rodica Bucătaru, Jur. Mocanu Ion, Fiz. Nicolaescu Daniella, Ing. Corina Duțulescu, Ec. Ghenu Mihaela, Ing. Teodorescu Mihaela, Ing. Rădulescu Melania, Ing. Cosmina Fierăscu, Ing. Ploscă Daniel, Ing. Spătaru Daniela, Ing. Alexandra Hașiu, Dr. Ing. Cristina Popa, Ec. Joitoiu Andreea Simona, Ing. Năstase Cristian, Bio.Enescu Miruna, Dr. Florea Ileana Maria, Dumitrescu Artemis Sorina, Pavel Sorin Eduard	Brevete Mărci Desene Topografii	SA
17.07.1993	011	CABINET INDIVIDUAL "INDEPENDENT PROPINI AGENT" București, sector 5, Str. Fabrica de chibrituri nr. 42, cod 050183, Tel.: 021/3352938, GSM: 0722 610634 Nicolae Ioan	Brevete Mărci Desene Topografii	CI
03.01.1994	012	AGENTIE DE PROPRIETATE INDUSTRIALA COSTIN SNC Baia Mare, Str. Șoimului nr. 5, cod 430155 Tel/Fax: 0262/276426, GSM: 0744 966079 Costin Nicolae	Brevete Mărci Desene	SNC
13.03.1995	014	PERSOANĂ FIZICĂ INDEPENDENTĂ TĂTARU DOINA Piatra Neamț, Str. Apele Minerale nr. 4. cod 610121 Tel: 0233/223602, e-mail: doina_tataru@msn.com Tătaru Doina	Brevete Mărci Desene	PF
30.03.1995	015	S.C. CABINET M. OPROIU - CONSILIERE ÎN PROPRIETATE INTELECTUALĂ SRL București, Str. Popa Savu, nr. 42, parter, sector 1, cod 011434, Tel: 021/2602833; 021/ 2602834, Fax: 021/2602836; 021/2602835, P.O.Box 2-229, e-mail: office@oproiu.ro Oproiu Margareta, Vasilescu Raluca, Sturza Ioana, Lazăr Delia, Marin Elena, Ene Silvia, Pătrascu Georgiana, Petrea Dana Maria, Oana Alina Sturza, Oana Tambreia, Filippi Valentina	Brevete Mărci Desene Topografii	SRL

21.05.1996	017	AGENȚIA DE PROPRIETATE INDUSTRIALĂ "LABIRINT" Arad, Str. Coriolan Petreanu nr. 28, cod 310151 Tel/Fax: 0257/255842, GSM: 0722 458129, e-mail: labirint@arad.ro Ing. Ivanca Maria	Brevete Mărci Desene	CI
14.11.1996	018	SC INTEGRATOR Consulting SRL Cluj Napoca, str. Dunării nr. 25 bl.C1 ap.5, , jud. Cluj, cod 400593 Tel/Fax: 0264/442817, GSM: 0745235585, e-mail: dorin.isoc@aut.utcluj.ro Isoc Dorin	Brevete Mărci Desene	SRL
1997	019	LOYAL PARTNERS -AGENȚIE DE PROPRIETATE INTELECTUALĂ Galati, Str. Brailei nr.210 bis, bl.C3B, ap.10, cod 800408Tel/Fax: 0236/464847, GSM: 0722 744241, e-mail: loyal@xnet.ro Pușcașu Dan	Brevete Mărci Desene Topografii	SRL
01.07.1997	020	AGENȚIE DE PROPRIETATE INTELECTUALĂ ȘI TRANSFER DE TEHNOLOGIE -AGPITT-SRL București, B-dul Libertății nr. 12, bl.113, sc.2, ap.28, sector 4; cod 040129, CP 42-106, Tel: 3360206; 3372981;Fax: 021/3372981, GSM: 0744293552; 0724539752, e-mail: faighenov@xnet.ro; office@agpitt.ro Faighenov Marioara	Brevete Mărci Desene	SRL
10.07.1997	016	S.C. MILENIUL 3 SRL Pașcani, Str. Moldovei nr. 10, bl. Crinul, sc. A, ap. 28, jud Iași, cod 705200, Tel/Fax: 0232/719190; GSM: 0740 820582 Ing. Burțilă Ioan	Brevete Mărci Desene	SRL
03.10.1997	021	LAZĂR ELENA CABINET DE PROPRIETATE INDUSTRIALĂ Buzău, Str.Unirii, Bl.16C,Et.3, Ap. 12, cod 120013, OP 1, CP 52, Tel./Fax:0238/435982 GSM: 0723 328633 Lazăr Elena	Brevete Mărci Desene Topografii	CI
29.10.1997	022	PERSOANĂ FIZICĂ INDEPENDENTĂ BARBU GHEORGHE MIRCEA București, Șos Iancului nr.21, bl. 106A,sc.B, ap.73, sect.2, Tel/Fax : 021/6536608, e-mail : bmircea@mailbox.ro Barbu Gheorghe Mircea	Brevete Mărci Desene	CI
02.12.1997	023	S.C. " HARCOV" A.P.I. S.R.L. Sfântu Gheorghe, jud. Covasna, Str. Nicolae Iorga nr. 61, bl. 10E, sc. B, ap. 9, cod 520089, Tel: 0267/352267, GSM : 0744435291 Stanciu Adelina	Brevete Mărci Desene	SRL

18.12.1997	024	AGENȚIE DE PROPRIETATE INDUSTRIALĂ ȘI TRANSFER TEHNOLOGIC « STOIAN IOAN » Roman, Bd. Republicii, bl. 46, sc. C, ap. 35, cod 611146 jud. Neamț, Tel/Fax : 0233/739441, GSM : 0745 643738 Stoian Ioan	Brevete Mărci Desene	CI
30.01.1998	025	INCOR – CORPADE ALEXANDRU Brașov, Str. C-tin Vodă Brâncoveanu nr. 54, et.1, ap. 4, cod 500132, Tel : 0268/513577 Corpade Alexandru	Brevete Mărci Desene Topografii	PF
1998	007	SC ROMPROSPER SERVIMPEX SRL Agentie de proprietate intelectuala «PIVA®» București, Șos. Mihai Bravu nr. 294, bl.6,sc.B, ap. 63, sector 3, cod 030319, Tel/Fax: 021/3222857, 021/3207419, Mobil:0744654128;0744536405 e-mail: piva@hades.ro, piva@xnet.ro Pioaru Grațela, Pioaru Raluca Andreea	Mărci Desene Brevete	SRL
1998	048	PETRU COSTINESCU-DICOSTI București, Str. Viorele nr. 30, bl. 20 A, ap. 23, sector 4, cod 040428, CP 53-107 , Tel: 021/3303162, e-mail: pcostinescu@fx.com Petru Costinescu	Brevete Mărci Desene	CI
27.04.1998	026	PIDES-CABINET DE PROPRIETATE INDUSTRIALĂ București, Str. Valea Buzăului, nr. 10, bl. G30, ap. 36, sector 3, cod 032334, Tel : 3455351 GSM : 0723 708632, e-mail: sova@cna.ro ing. Șova Dan Eugen	Brevete Mărci Desene Topografii	CI
23.02.1999	027	SZENTE SÁNDOR Odorheiu Secuiesc, str. Victoriei, nr. 41,bl.U6, et.1, ap.4, jud. Harghita,cod poștal 535600, Tel : 0266/219143, e-mail : prooffice@szente.ro Szente Sándor	Brevete Mărci Desene	CI
21.07.1999	028	SC NOWAPATENT SRL OP1-CP5, MEDIAS, cod 833273, jud. Sibiu, Tel : 0269/841373 ; 0264/833273, Fax : 0269/833273 e-mail : nowapatent@birotec.ro office@nowapatent.ro Fulea Maria	Brevete Mărci Desene	SRL
30.08.1999	029	CABINET DE PROPRIETATE INDUSTRIALĂ “BIONPI” București, Calea Dorobanților 126-130 Bl. 8, et. 9 Ap. 50 sector 1, cod 010577, Tel/Fax: 021/2316549, GSM: 0723 187944, e-mail: bionpi@hotmail.com; bionpi@fx.ro Ing. Ion Rodica Cocuța	Brevete Mărci Desene	CI

12.11.1999	030	AGENȚIE DE CONSULTANȚĂ ÎN PROPRIETATE INTELLECTUALĂ ȘI TRANSFER DE TEHNOLOGIE « SPRÎNCEANU NICOLAE » Drobeta Turnu Severin, Str. Gheorghe Ionescu Sisești nr. 96, bl.E2, sc.1, et. 3, ap.8, cod 220212, Tel/Fax : 0252/311690, Mobil :0721796318 e-mail: nicolaesprinceanu@yahoo.com Nicolae Sprînceanu	Brevete Mărci Desene	CI
21.01.2000	031	CABINET INDIVIDUAL IVĂNESCU GABRIEL DAN Brașov, Str. Al. I. Cuza nr. 58 ap. 7, cod 500085, Tel/fax:0268/471650, GSM:0722248415, e-mail: d.ivanescu@xnet.ro Ivănescu Gabriel Dan	Brevete Mărci Desene	CI
15.02.2000	032	CABINET INDIVIDUAL ANGHEL LUMINIȚA DOINA București, Str. Gherghitei Nr.1, Bl.94B, Sc. B, Ap.76, Sector 2, Tel/Fax :021/2407985,GSM : 0723301706 e-mail : anghel.doina@rdslink.ro Ing.Av.Anghel Luminița Doina	Brevete Mărci Desene	CI
24.08.2000	033	APOSTOL SALOMIA P.F.A. Galați, Str. Regiment 11 Siret nr. 15, bl. E4, Et.3, ap. 54, cod 800333,Tel/Fax : 0236/436437 GSM 0766765027 Ing.Apostol Salomia	Brevete Mărci Desene	CI
07.09.2000	034	AGENȚIA DE PROPRIETATE INDUSTRIALĂ - APIA SRL București, Str. Romancierilor nr. 5, bl.C14, sc.B, ap.41, sector 6, cod 061791, OP23-CP11, Tel/Fax: 021/7783100, GSM: 0745 031557, e-mail: ag_apia@dial.kappa.ro Site: www.mark-apia.ro Visalom Theodor	Mărci	SRL
17.10.2000	035	PERSOANĂ FIZICĂ INDEPENDENTĂ BERCEANU MARIA AURELIA București, Str. Cogîlnic 25, sector 3, Tel: 021/3264568 GSM:0744954085, berceanu_maria_aurelia@yahoo.com Berceanu Maria Aurelia	Brevete Mărci	PF
25.10.2000	037	PERSOANĂ FIZICĂ INDEPENDENTĂ MATEI ELENA Bacău, Str. Alecu Russo, bl. 33, Et.6,sc. C, ap.26, cod 600133, Tel: 0234/160424 Matei Elena	Mărci	CI

20.11.2000	038	CABINET INDIVIDUAL' ION FLOREA' București, Calea Dorobanților 126-130, bl.8,et.9,ap.50, sector 1, cod 010577, Tel/Fax: 021/2316549, GSM: 0723185998, e-mail: bionpi@rol.ro Ing.Ion Florea	Mărci	CI
28.11.2000	039	CABINET IN DIVIDUAL GREAVU DOINA MARIANA Sibiu, str. Constantin Noica, bl. 2, ap.21, cod 550169 Tel:0269/218500,Fax:0269/212170, Mobil:0766489179 Ing. Greavu Doina Mariana	Brevete Mărci Desene	CI
11.12.2000	040	INTEL PROTECT Brașov, B-dul M. Kogălniceanu, nr. 20, bl. 1k, sc. C-D, cod 500173, Tel: 068/413117, Fax: 0268/477333, GSM: 0744 355100 e-mail: intelprotect@ccibv.ro Coșescu Camelia, Axente Elena	Brevete Mărci Desene Topografii	SRL
08.01.2001	041	CABINET "CECIU GABRIELA" CONSULTANȚĂ ÎN DOMENIUL PROPRIETĂȚII INTELLECTUALE Timișoara, Str. Narciselor, nr. 6, sc. A, ap. 110, jud. Timis, cod postal 300024, Tel/Fax.: 0256/494846; GSM: 0745 388039, e-mail: gabrielaceciu@hotmail.com Ing.Ceciu Gabriela	Brevete Mărci Desene	CI
10.01.2001	042	VLAD CONSTANTIN Constanta, Bd. 1 decembrie 1918 nr. 5, bl. F16, ap.34, cod 900711, Tel/Fax: 0241/625643, GSM: 0722 370300, e-mail: vlad@gmb.ro Vlad Constantin	Brevete Mărci Desene	CI
07.02.2001	043	PERSOANĂ FIZICĂ INDEPENDENTĂ FÎNTÎNĂ RAUL – SORIN Brașov, Str. Grivitei nr. 69, bl. 29, sc. D, ap.32, cod 500198Tel: 0268/427713, Fax: 0268/422100, e-mail: raulfantana@ronline.ro Fîntînă Raul Sorin	Brevete Mărci Desene	PF
28.02.2001	044	PERSOANĂ FIZICĂ LARCO IOAN Iași, Bdul. Independenței nr. 23, bl. B 1-5, Tr. 5. et. 5, ap. 17, cod 700101, Tel. 0232/311146 Larco Ioan	Brevete Mărci Desene Topografii	PF
05.03.2001	045	BIROU DE PROPRIETATE INDUSTRIALA BROJBOIU DUMITRU ADRIAN FLORINEL Pitești, Bd. Republicii, bl.212,sc. D, ap.16, jud.Argeș, cod 110177, Tel/Fax.: 0248/637961, GSM: 0745 143095,e-mail: adrian brojboiu@k.ro Brojboiu Dumitru Adrian Florinel	Brevete Mărci Desene	CI

12.04.2001	047	INTELLECTUAL PROPERTY OFFICE SRL București, Str. Alexandru Moruzzi nr. 6, bl. B6, sc. 2, ap.62, sector 3, cod 031155, Tel/Fax.: 021/3262388, GSM: 0745 094241, e-mail: ipo@fx.ro Ciuda Berivoe Anca	Brevete Mărci Desene	SRL
07.05.2001	049	CABINET MUȘATESCU ANDRA OANA București, Str. Drumul Taberei nr. 71, bl.TD42, sc.1, et.4, ap.28, sector 6, cod 061366, GSM: 0722 879810, e-mail: amusatescu@dnt.ro Mușatescu Andra Oana	Brevete Mărci Desene	PF
2001	050	CABINET ACSINTE PAULA-ADRIANA București, str. Maior Coravu Ion, nr.1-7, bl. C4, ap.85, Tel/fax: 021/2507396, GSM: 0723317631 Av. Acsinte Paula Adriana	Mărci	PF
2001	051	PERSOANĂ FIZICĂ INDEPENDENTĂ POPESCU RADU-ROMEO București, Bd. Corneliu Coposu nr.3, bl. 101, sc. 3, et.4, ap. 50, sector 3, cod 030601, GSM: 0722 510598, e-mail: rpopescu@xnet.ro Popescu Radu Romeo	Brevete Mărci Desene	PF
31.05.2001	071	CONS INTEL BMA CABINET CONSULTANȚĂ Cart. Dorobanti, nr.2, bl. D2, at.1, ap.5,120087, C.P.8- O.P. 1 Buzau, Fax : 0238/719619, GSM: 0745086588, email: marius_bozio@yahoo.com Marius Bozioreanu	Brevete Mărci Desene Topografii	CI
12.09.2001	053	CABINET MIHAI LUCIAN Miculiți & Asociații SCPA (LINKLATERS) București, Str. Nicolae Iorga, nr. 8, sector 1, cod 010434 Tel : 021/3071500, Fax : 021/3071555 e-mail: lucian.mihai@linklaters.com, l Av. Mihai Lucian	Brevete Mărci Desene	PF
21.11.2001	055	ROVALCONS SRL AGENȚIE DE PROPRIETATE INTELECTUALĂ Câmpina, Str. Orizontului, nr.1, bl. R10, et.7, ap.27, Jud. Prahova, cod 105600, Tel/Fax : 0244/ 371390; GSM :0722 540580, e-mail: rovalcons@xnet.ro Ioacăra Valentin	Brevete Mărci Desene	S.R.L.
2001	056	SOLO INVENT S.R.L. București, Calea 13 Septembrie, nr. 104, bl. 48, ap. 8, sect. 5, cod 050727, Tel/Fax: 021/4511497, GSM: 0744 313 229	Brevete Mărci Desene	S.R.L.

2001	057	S.C. CABINET N. D. GAVRIL S.R.L. București, Str. Ștefan Negulescu nr. 6A, sector 1, cod 011651, Tel./fax : 021/2302882 , GSM : 0722 983 520, 0723 383 758, e-mail : gavrilin@yahoo.com cabinetgavril@yahoo.com, Gavril Niculina	Brevete Mărci	S.R.L.
16.04.2002	086	ARIANA GRUP SRL Brasov, Str. Carpenului nr.3, Bl. A4, ap.29, cod 500256, Tel :0268/314091 Fax :0268/329559, Tel : 021/3243756, angela_intelect@yahoo.com GSM : 0723051279 Popescu Angela	Mărci Desene Brevete	S.R.L.
24.04.2002	087	SC IACOBINI&CO, CONSILIERI IN DREPTUL DE PROPRIETATE INDUSTRIALA SRL Bucuresti, Calea Mosilor, nr.258, bl. 4bis, ap.22, sector 2, cod 020886, Tel : 021/2104690 ; Fax : 021/2104793, E-mail : asimri@yahoo.com, vladrosanu@hotmail.com Iacobini Anca Svetlana, Iacobini Mihnea Razvan	Mărci Brevete Desene Topografii	S.R.L.
04.09.2002	088	SC MANAGER EXPERT SRL Tg. Mures, Str. Nicolae Grigorescu, nr. 33, ap.3 cod 540095, Tel : 0265/250825 ; 0265/233033 Nutiu Emil, Cetina Dan	Mărci	S.R.L.
08.01.2003	059	CABINET INDIVIDUAL LAPTEȘ ELVINE Bucuresti, Intrarea Badeni nr.3, Bl.M18, sc. 2, ap.40,sector 3 cod 030471, Tel: 021/3405500, elvine17@yahoo.com	Brevete	CI
11.02.2003	089	RATZĂ ȘI RATZĂ SRL București, B-dul A.I. Cuza Nr. 52-54, Sect.1, cod 011053, Tel :021/2601348, Fax : 021/2601349 e-mail ; office@ratza-ratza.com Enache Ion, Rață Grigore	Brevete Mărci Desene	SRL
13.02.2003	062	CABINET INDIVIDUAL ANDRONACHE PAUL București, Str.Sibiu nr.14, bl.E21, et.6, ap.35, sector 6,Tel/Fax: 021/7250069, GSM: 0722741043, e-mail: paul.andronache@artelecom.ro Andronache Paul	Mărci Desene Topografii Brevete	CI
14.05.2003	090	RAMCONSULTING SRL Cluj Napoca, Str. Augustin Buneanr.28, cod 400170 Fax : 0264/436792, GSM : 0744354156, e-mail : ramconsulting@email.ro Gânscă AurelianTudor	Mărci Desene Topografii Brevete	SRL

16.05.2003	070	CABINET OANA COCOLOI București, Drumul Taberei nr.120, bl.OD1, sc.5, ap.189, sector 6, cod 061413, Tel: 021/7450757, GSM: 0723144664, e-mail: oana_cocoloi@yahoo.com Oana Cocoloi	Mărci	CI
10.06.2003	091	ALLEGRA CONSULTING SRL Bucuresti, Aleea Huedin nr.1, bl.5, sc.1, ap.5, sector 4, cod 040917, GSM: 0722249961, Tel: 021/4504035, Fax: 021/4504035, e-mail: gabriela.neacsu@allegra.ro Neacșu Gabriela	Brevete Mărci Desene Topografii	SRL
19.06.2003	069	RASKAI M M BREVMARC CONSULT S.R.L. Dej, Str. Unirii, nr.3,BL. D8, ap.7, judetul Cluj, 405200,Tel/Fax: 0264/211847, GSM: 0742084050 Raskai Maria	Brevete Mărci Desene Topografii	S.R.L.
01.07.2003	092	CONINFO S.R.L. Târgu Mures, str. Lacrimioarea nr.9, Tel: 0265/210138, Fax: 0265/210109 Mobil: 0745579934, 0745303867 e-mail: iton@itongrup.com, iton@rdslink.ro Itu Teodora, Cojocnean Maria Rodica	Desene Brevete Mărci	S.R.L.
25.07.2003	093	NESTOR NESTOR DICULESCU KINGSTON PETERSEN – CONSILIERE IN P.I. S.R.L. București, Calea Dorobantilor nr.237B, et.11, camera 11-8, cod 010566 Harsany Alexandru, Culic Andrei Radu	Mărci Desene	S.R.L.
19.08.2003	067	TEODORU & ASOCIATII București, str. Nerva Traian nr.12, bl.M37, sc.1, ap.1, cod 031178,Tel: 021/3230838 Fax: 021/3263955 GSM: 0722549219 , e-mail: violeta@teodoru.ro, www.romaniatrademarks.ro Teodoru Violeta	Mărci	CI
19.08.2003	068	CABINET DE PROPRIETATE INDUSTRIALA NICOLAE BURCHEL București, Str. Dr. Radovici nr.8, sector 5, cod 050468, Tel: 021/2126515, Fax: 021/4114188, e-mail: nburchel@lenp.ro Nicolae Burghel	Mărci	CI
21.08.2003	094	N.P.C. S.R.L. Brașov, cod 500025, OP 1 – CP 298, GSM: 0744520357, e-mail: totu@unitbv.ro Țoțu Ioan	Mărci Desene Topografii	SRL

22.10.2003	072	CABINET INDIVIDUAL DE PROPRIETATE INDUSTRIALĂ NEGOMIREANU LIVIA București, Șos. Nicolae Titulescu nr.94, bl.14A, sc 4 ap.127, sect.1, cod 011146, Tel/Fax: 021/2235637, GSM: 0722444719 Negomireanu Livia	Mărci Desene	CI
30.10.2003	073	CABINET DE PROPRIETATE INDUSTRIALA "VIȘOIU LILIAN CATALIN" București, Str. Alexandru Vlahuta nr.3, bl. M48, sc.A, ap.7, sector 3, Tel/Fax: 021/3207251, GSM: 0744480657, e-mail: visoiucatalin@yahoo.com, www.visoiucatalin.home.ro jur. Vișoiu Lilian Catalin	Brevete Mărci Desene Topografii	CI
4.11.2003	075	CABINET DE PROPRIETATE INDUSTRIALA "VALDO" Târgoviste, Str. Ion Ghica, bl.5A, ap.26, Tel: 0245/210415, Fax: 0245/212501, GSM: 0744837583, e-mail: valentin_n_tgv@yahoo.com Negritu Valentin Constantin	Brevete	CI
4.11.2003	074	CABINET DE PROPRIETATE INDUSTRIALA "DUNĂREANU MIHAIL" Bucuresti, Bd. Constantin Brâncoveanu nr.8, Bl B2, ap.13, sector 4, Tel: 021/4600419, GSM : 0723398499, e-mail: dunareanu_mileniu3@k.ro Dunăreanu Mihail	Brevete	CI
11.12.2003	095	INTERNATIONAL PATENT&MARK S.R.L. Brasov, Str.Jepilor nr.2, Bl A8, sc.C, ap.12, Tel: 0268/319158, e-mail: karlameyndt@yahoo.com, Mendes Viegas Meyndt Karla	Brevete	SRL
12.12.2003	096	EDIPLAST S.R.L. Tg. Mureș, Str. Măgurei nr.25, ap.2, Tel/Fax: 0265/263775, GSM: 0744394036, e-mail: moniadel@fx.ro Vasilache Virgilius	Mărci Desene	SRL
22.12.2003	097	V&F INTELLECTUAL PROPERTY CONSULTING S.R.L. București, Str. Mărgelilor nr.6, Bl. 304, sc.4, ap.45, sector 6, Tel: 021/3140283, Fax: 021/3140290, e- mail: opream@vf.ro, GSM: 0722259260 Oprea Marilena	Brevete Mărci Desene Topografii	SRL
2.02.2004	080	CABINET INDIVIDUAL IOANIȚESCU TRAIAN București, Bd. Timișoara nr.49, Bl Cc6, ap.27, sector 6, Tel: 021/4402510 Ioanițescu Traian	Brevete Mărci Desene	CI

2.02.2004	076	INVEL – AGENȚIE DE PROPRIETATE INDUSTRIALĂ București, Str. Belizarie nr.1, bl 21/5, ap.2, Fax: 021/3371403, GSM: 0723205048, 0788374511, e-mail: pharmapack@pcnet.ro; mariascurtu@pcnet.ro Velcea Marian	Brevete Mărci Desene	CI
2.02.2004	077	CABINET INDIVIDUAL PEICIU ADRIANA Bucuresti, str. Stefan cel Mare nr.230, Bl.46, ap.47, Tel/fax: 021/2360317, 2104132 Peiciu Adriana	Mărci Desene	CI
9.02.2004	098	CABINET ANI FUCIU SRL Com.Snagov, Bloc P53, sc.A, ap.1, jud.Ifov, Tel: 021/4910123, Fax: 021/3142157, GSM: 0744370196, e-mail: anif@euro.ro , ani.fuciu@euro.ro Fuciu Anișoara	Mărci Desene	SRL
11.02.2004	081	INTEL PROPERTY CONSULT București, Str. Ion Maiorescu, nr.42A, sector 2, Tel: 021/6192276, Fax:021/2123364, GSM: 0744506010 Teodorescu Dan Mihai	Brevete Mărci Desene	CI
16.02.2004	099	LEGAL BRAND S.R.L. București, Str. Nicolae Licăreț nr.1, bl.33, sc.C, ap.107, Tel: 0722674635, 0722607380, e-mail: legal.brand@easynet.ro Stăncescu Anca, Stăncescu Alin Cristian	Brevete Mărci Desene Topografii	SRL
20.02.2004	100	CABINET GORDON SRL București, Str. Spătaru Preda nr.20, bl. 97A, sc.1, ap.4, Tel: 021/4239468, GSM: 0723261373, e-mail: dgiplaw@yahoo.com Gordon Dean Daniel	Brevete	SRL
22.02.2004	082	CABINET DE PROPRIETATE INDUSTRIALĂ CIUPAN CORNEL Cluj Napoca, Str. Mestecenilor nr.6, bl.9E, ap.2, Tel: 0264/524425; 0264/415051, Fax: 0264/415054, e-mail: cornel.ciupan@zeus.east.utcluj.ro Ciupan Cornel	Brevete	CI
01.06.2004	102	S.C. LUTARIS INTELPROT S.R.L. Timisoara, 300686, Str. Sirius nr.9, sc.A, ap.8, Tel/Fax: 0256/489301, Mobil: 0742143718, 0723319154, e-mail: qualitarium@qualitarium.ro Tărăbîc Lucian	Brevete Mărci Desene	SRL
17.06.2004	108	ARIANA AGENTIE DE PROPRIETATE INDUSTRIALA SRL Brasov, bd. 15 noiembrie, nr.90, sc.B, ap.5, TeL: 0724260277, bicucristina2000@yahoo.com e-mail: m.constanda@k.ro, office@inregistrare-marci.ro, tel/fax: 0268/315046 Bicu Cristina, Constanda Madalina	Brevete	SRL

14.07.2004	107	ARIANA S.R.L. Brasov, Bd. 15 noiembrie, nr.90, sc.B, ap.5, 0723204268, tel/fax : 0268/315046, office@inregistrare-marci.ro Bozocea Violeta	Brevete Mărci Desene	SRL
10.09.2004	103	CABINET INDIVIDUAL DE PROPRIETATE INDUSTRIALA - MIHAELA PITICU București, str. Pictor Ion Andreescu nr.31, ap.14 Tel: 6442760, Fax: 2527279, Mobil: 0722398836, e-mail: mihaelapiticu@yahoo.com, mihaelap@musat.ro Piticu Mihaela	Mărci	CI
10.09.2004	104	CABINET INDIVIDUAL DE PROPRIETATE INDUSTRIALA – Ana Maria Plaveti Bucuresti, str. Jules Michelet nr.7, Tel/Fax: 3127005, 2127750, 2127710, e-mail: office@plaveti.ro, www.plaveti.ro Ana Maria Plaveti	Mărci	CI
10.09.2004	105	CABINET PROPRIETATE INDUSTRIALA – IONDA Bucuresti, Calea Dorobantilor nr.126, bl.8, ap.50, Tel/fax: 021/2316549, Mobil: 0722687982 Ion Dan Adrian	Mărci Desene	CI
28.10.2004	106	OSTER – SOCIETATE CIVILA PROFESIONALA DE PROPRIETATE INDUSTRIALA Bucuresti, Str. Batiste nr.35, ap. 23, sector 2, cod 020935, Tel/Fax: 021/3147249 , GSM: 0721254270, 0723177236 traianosiescu@xnet.ro Udrea Elena Rodica, Traian Osiescu	Mărci Desene	S.C.P.

**LISTA CONSILIERILOR ÎN PROPRIETATE INDUSTRIALĂ, MEMBRI AI CAMEREI NAȚIONALE
A CONSILIERILOR ÎN PROPRIETATE INDUSTRIALĂ DIN ROMÂNIA, AUTORIZAȚI PENTRU
DOMENIUL DESENELOR ȘI MODELELOR INDUSTRIALE
pentru luna ianuarie/ 2005**

Nr. din Reg. Nat	Nume și Prenume	Denumirea societății Adresa societății	Societate cu obiect de activitate propr.ind.
92-1	BĂLAN GHEORGHİȚĂ	RODALL-AGENȚIE DE PROPRIETATE INDUSTRIALĂ SRL București, Str. Polonă nr. 115, bl. 15, Sc.A,Et.4, ap. 19 sect. 1, Tel: 021/2108342, GSM: 0722 652111, Fax: 021/2105794	DA
92-2	POP VIRGINIA DAISY	CABINET ENPORA S.R.L. București, Șos. Iancului nr. 7, bl. 109B, sc. B, ap.46, sect. 2, cod 021712 Tel: 021/2501634, Fax: 021/2507927, e-mail : pop@patents.ro, pop@enpora.com	DA
92-3	RATĂ GRIGORE	RATZA SI RATZA SRL București, B-dul A.I. Cuza Nr. 52-54, Sect.1 Tel :021/2601348, Fax : 021/2601349 email : office@ratza-ratza.com, gregory@ratza-ratza.com	DA
92-5	VOICU ALEXANDRA	A.G.V. - AGENȚIE DE PROPRIETATE INDUSTRIALĂ SRL București, B-dul Magheru, nr. 9, sc. 2, et.9, ap. 89, sector 1, PO BOX 22-246, Tel/Fax: 021/3153684	DA
92-6	LORENȚ ALEXANDRU	S.C. INVENTA - AGENȚIE UNIVERSITARĂ DE INVENTICĂ S.R.L. București, Bdul Corneliu Coposu, nr. 7, bl. 104, sc.2, etaj 1, ap.31, sector 3, Tel : 021/3200285, Tel/Fax :021/3228325, inventa@mark-patent.ro	DA
92-7	ENESCU LUCIAN	S.C.ROMINVENT S.A. București, Str. Ermil Pangratti nr. 35,et.1, sector1, Tel: 021/2312515, 2312541, Fax: 021/2312550, 2312454, e-mail: office@rominvent.ro	DA
92-8	OPROIU MARGARETA	CABINET M. OPROIU-CONSILIERE ÎN PROPRIETATE INTELECTUALĂ București, Str. Popa Savu, nr. 42, parter, sector 1, Tel : 021/2602834, 021/2602833, Fax : 021/2602836, 021/2602835, P.O.Box 2-229, e-mail : office@oproiu.ro	DA
92-9	LARION ELISABETA-SONIA	S.C. ROMINVENT S.A. București, Str. Ermil Pangratti nr. 35, et.1, sect.1 Tel: 021/2312515, Fax: 021/2312550 e-mail: office@rominvent.ro	DA

92-10	TURCANU CONSTANTIN	S.C. INVENTA - AGENȚIE UNIVERSITARĂ DE INVENTICĂ S.R.L. București, Bdul Corneliu Coposu, nr. 7, bl. 104, sc.2, etaj 1, ap.31, sector 3, Tel : 021/3200285, Tel/Fax : 021/3228325,GSM : 0744 324510, e-mail : inventa@mark-patent.ro	DA
92-11	TEODORESCU DAN MIHAI	INTEL PROPERTY CONSULT București, Str. Ion Maiorescu, nr.42A, sector 2, Tel: 021/6192276, Fax:021/2123364, GSM: 0744506010	DA
92-13	GHIȚĂ CONSTANTIN	SC CONSTANTIN GHIȚĂ OFFICE SRL Timișoara, Str. Take Ionescu nr. 24-28, sc. B ap. 2 Jud.Timiș, Tel/Fax: 0256/435976, GSM: 0744 162462, e-mail: ghita@mail.dnttm.ro	DA
92- 1003	MACAMETE ELENA	S.C. ICPE-S.A. București, Splaiul Unirii 313, sect. 3 Tel: 021/3217230, Fax: 021/3216346	NU
92- 1006	NICOLAESCU DANIELLA-OLGA	S.C. ROMINVENT S.A. București, Str. Ermil Pangratti nr. 35, et.1, sect.1 Tel: 021/2312515, Fax: 021/2312550 e-mail: office@rominvent.ro	DA
92- 1008	STOIAN IOAN	AGENȚIE DE PROPRIETATE INDUSTRIALĂ ȘI TRANSFER TEHNOLOGIC "STOIAN IOAN" Roman, B-dul Republicii, bloc 46, sc. C, ap. 35, jud. Neamț, Tel/Fax: 0233/739441, GSM: 0745 643738	DA
93-14	BUCĂTARU RODICA FILICA	S.C. ROMINVENT S.A. București, Str. Ermil Pangratti nr. 35, et.1, sect.1 Tel: 021/2312515, Fax: 021/2312550 e-mail: office@rominvent.ro	DA
93-15	GHENU MIHAELA	S.C. ROMINVENT S.A. București, Str. Ermil Pangratti nr. 35, et.1, sect.1 Tel: 021/2312515, Fax: 021/2312550 e-mail: office@rominvent.ro	DA
93-22	NICOLAE IOAN	CABINET INDIVIDUAL "INDEPENDENT PROPRINI AGENT" București, sector 5, Str. Fabrica de chibrituri nr. 42 Tel: 021/3352938, GSM: 0722 610635	DA
93-25	BUZLEA ELISABETA	S.C. INTELECT S.R.L. ORADEA Oradea, B-dul Dacia nr. 48, Bl. D10, Ap.3, OP 9- CP128, Tel 0259/253847, Fax:0259/268094 GSM: 0745 040831, e-mail: intelect@rdslink.ro	DA
93-28	RASKAI MARIA MAGDALENA	RASKAI M M BREVMARC CONSULT S.R.L. Dej, Str. Unirii, nr.3,BL.d8, ap.7, judetul Cluj, 405200, Tel/Fax: 0264/211847, GSM: 0742084050	DA

93-93	DUȚULESCU CORINA CARMEN	S.C. ROMINVENT S.A. București, Str. Ermil Pangratti nr. 35, et.1, sect.1 Tel: 021/2312515, Fax: 021/2312550 e-mail: office@rominvent.ro	DA
93-1013	ȘOVA DAN-EUGEN	PIDES-CABINET DE PROPRIETATE INDUSTRIALĂ București, Str. Valea Buzăului, nr. 10, bl. G30, ap. 36, sector 3, Tel: 021/3455351 GSM: 0723708632 e-mail: sova@cna.ro	DA
93-1017	ANDREI MARIANA	M.Ap.N. – Departamentul pentru armament București, Drumul Taberei nr. 9-11, sector 6 Tel: 021/4106267; Fax: 021/3151779, 3147327, GSM: 0723668592, e-mail: mariana.andrei@dpa.ro	NU
93-1019	CIOBANU MARIETTA	SC COMETAM SRL București, Str. Cetatea de Baltă nr. 118, bl. 9, ap. 5, sector 6, Tel/Fax: 021/7723008, Mobil :0745181098 e-mail: mciobanu@pcnet.ro	DA
93-1020	ANGHEL LUMINIȚA DOINA	Cabinet individual ANGHEL LUMINIȚA DOINA București, Str. Gherghitei nr 1, Bl. 94B, Sc.B, Ap.76, sector 2, Tel/Fax: 021/2407985, GSM : 0723 301706, anghel.doina@rdslink.ro	DA
93-1022	BURȚILĂ IOAN	S.C. MILENIUL 3 Agenție de Proprietate Industrială S.R.L. Pascani, Str. Moldovei nr. 10, bloc Crinul, sc. A, Ap. 28, Tel/Fax: 0232/719190; GSM: 0740 820582	DA
93-1025	DOBRESCU MELANIA	SC UPETROM – 1Mai SA Ploiești, Piața 1 Decembrie 1918, nr. 1, Prahova Tel: 0244/174 051/1618; Fax: 0244/110327	NU
93-1031	GAVRILIU ANA- CORINA	S.C. BIOTEHNOS S.A. București, Str. Dumbrava Roșie nr. 18, Tel: 021/2102015 int 120 ; Fax : 021/2109705, GSM 0723302092	NU
93-1032	ION RODICA- COCUȚA	CABINET DE PROPRIETATE INDUSTRIALĂ « BIONPI » București, Calea Dorobanților 126-130, Bl. 8, et. 9 Ap. 50 sector 1, Tel/Fax: 021/2316549 GSM: 0723 187944, e-mail: bionpi@hotmail.com; bionpi@fx.ro	DA
93-1033	IVANCA MARIA ELISAVETA	AGENȚIA DE PROPRIETATE INDUSTRIALĂ "LABIRINT" Arad, Str. Coriolan Petreanu nr. 28, Tel/Fax: 0257/255842, GSM: 0722 458129 e-mail: labirint@arad.ro	DA

94-14	STANCIU ADELINA	SC HARCOV A.P.I. SRL Sfântu Gheorghe, Jud Covasna Str. Nicolae Iorga nr. 61 bl. 10 E sc. B. ap.9 Tel. 0267/ 352 267, Mobil:0744435291	DA
94-23	FĂNTĂNĂ RAUL-SORIN	PERSOANĂ FIZICĂ Braşov, Str. Griviței nr. 69, bl. 29, sc. D, ap. 32 Tel: 0268/427713, e-mail: raulfantana@ronline.ro	DA
94-25	UDREA ELENA RODICA	OSTER – Cabinet individual de proprietate industrială Bucuresti, Str. Batistei nr.35, ap. 23, sector 2 Tel/Fax: 021/3147249 GSM: 0721254270, e-mail: traianosiescu@xnet.ro	DA
94-26	VELCEA MARIAN	INVEL – AGENTIE DE PROPRIETATE INDUSTRIALĂ Bucureşti, Str. Belizarie nr.1, bl 21/5, ap.2, Fax: 021/3371403, GSM: 0723205048, 0788374511, e-mail: pharmapack@pcnet.ro, mariascurtu@pcnet.ro	DA
94-1037	ALAN LILIANA	BEGA GRUP Timișoara, Calea Stan Vidrighin nr. 5A, Tel:0256/222103, Fax:0256/190800, GSM : 0724250467 e-mail:alan@tehnomet.ro	NU
94-1039	BLAG IOANA	SC INDUSTRIA SĂRMEI SA Câmpia Turzii, Str.Laminoriștilor nr. 145, Județ Cluj Tel : 0264/368661 int 390; 0264/366663	NU
94-1042	BARBU MIRCEA	PERSOANĂ FIZICĂ București, Sos.lancului nr.21, bl.106A, sc.b, ap.73, sect.2, Tel/Fax: 021/6536608, e-mail: bmircea@mailbox.ro	DA
94-1045	CECIU GABRIELA	CABINET "CECIU GABRIELA" CONSULTANȚĂ ÎN DOMENIUL PROPRIETĂȚII INTELLECTUALE 300024 Timișoara, Str. Narciselor, nr. 6, sc. A, ap. 110, jud. Timis, Tel/Fax: 0256/494846; GSM: 0745 388 039, e-mail: gabrielaceciu@hotmail.com	DA
94-1048	GHEORGHICESCU EUGENIA	S.C. ICTCM S.A. București, Șos. Olteniței nr. 103, sector 4, Tel: 021/3321870 , 3323770/437, Fax: 021/3320775, 3321870 GSM:0721863338, e-mail:steh@ictcm.ro ; market@ictcm.ro	NU
94-1052	ISOC DORIN	INTEGRATOR CONSULTING –SRL Cluj-Napoca, Str. Dunării nr.25 bl. C1 ap.5, jud. Cluj Tel/Fax: 0264/442817, GSM: 0745235585 e-mail: Dorin.Isoc@aut.utcluj.ro	DA

94-1053	IOANITescu TRAIAN	CABINET INDIVIDUAL IOANIȚESCU TRAIAN București, Bd. Timișoara nr.49, Bl Cc6, ap.27, sector 6, Tel: 021/4402510	DA
94-1056	PUȘCAȘU DAN	S.C. LOYAL PARTNERS – AGENȚIE DE PROPRIETATE INTELECTUALĂ SRL Galați, Str.Brailei nr.210 bis, bl.C3B, ap.10 Tel/Fax: 0236/464847 ; GSM: 0722 744241; e-mail:loyal@xnet.ro	DA
94-1058	STANCIU ION	S.N.P. PETROM S.A.-SUCURSALA I.C.P.T. CAMPINA Jud. Prahova, Cămpina 105600, B-dul Culturii nr. 29, Tel:0244/334831, Fax: 0244/370323, e-mail: icpt_ri@easy.net.ro	NU
95-19	TĂTARU DOINA	PERSOANĂ FIZICĂ Piatra Neamț, Str. Apele Minerale nr. 4, Tel: 0233/223602, e-mail: doina_tataru@msn.com	DA
95-30	TEODORESCU MIHAELA	S.C. ROMINVENT S.A. București, Str. Ermil Pangratti nr. 35, et.1, sect.1 Tel: 021/2312515, Fax: 021/2312550 e-mail: office@rominvent.ro	DA
95-32	ȘOVAR IOAN	CABINET DE PROPRIETATE INDUSTRIALĂ S.I. SRL Timișoara, Str. Moise Doboșan nr.110, cod 300600 Tel.0256/475105;GSM: 0722 984909, e-mail: ioan_sovar@yahoo.fr	DA
95-36	RĂDULESCU MELANIA STELA	S.C. ROMINVENT S.A. București, Str. Ermil Pangratti nr. 35, et.1, sect.1 Tel: 021/2312515, Fax: 021/2312550 e-mail: office@rominvent.ro	DA
95-37	VASILESCU RALUCA	CABINET M. OPROIU-CONSILIERE ÎN PROPRIETATE INTELECTUALĂ București, Str. Popa Savu, nr. 42, parter, sector 1, Tel : 021/2602834, 021/2602833, Fax : 021/2602836, 021/2602835, office@oproiu.ro	DA
95-1063	FAIGHENOV MARIOARA	AGENȚIE DE PROPRIETATE INTELECTUALĂ ȘI TRANSFER DE TEHNOLOGIE-AGPITT-SRL București, B-dul Libertății nr. 12, bl.113, sc.2, et.3, ap.28, sector 4; CP 42-106, Tel: 021/3360206; 3372980; Fax : 021/3372981 ; GSM : 0744 293552 ; 0724539752 e-mail : faighenov@xnet.ro; office@agpitt.ro	DA
95-1067	BROJBOIU DUMITRU ADRIAN FLORINEL	BIROU DE PROPRIETATE INDUSTRIALĂ, B-dul Republicii bl 212, sc.D, ap.16, Pitești, jud. Arges, tel/fax 0248 /637961, GSM 0745143095 e-mail:adrian_brojboiu@k.ro	DA

95-1072	CSAPO MARTINESCU ERNEST	SC ROMBAT SA Bistrița, Str. Petru Rareș nr. 3, Bl. 3, sc. C, ap. 38 Tel. 0263/238009, Fax :0263/234010, e-mail: emi@rombat.ro	NU
95-1074	ENACHE ION	RATZA SI RATZA SRL Bucuresti, B-dul A.I. Cuza Nr. 52-54, Sect.1 Tel :021/2601348, Fax : 021/2601349 email : office@ratza-ratza.com	DA
95-1076	FULEA MARIA	SC NOWAPATENT SRL OP1-CP5, MEDIAȘ, jud. Sibiu, Tel : 0269/841373 ; 833273 GSM : 0744556074 Fax : 0269/833273 e-mail : nowapatent@birotec.ro office@nowapatent.ro	DA
95-1082	DOBREANU IULIAN	COMPANIA NAȚIONALĂ A LIGNITULUI OLTENIA Târgu Jiu, Str. Tudor Vladimirescu nr.1-15	NU
96-24	COSTIN NICOLAE	AGENȚIE DE PROPRIETATE INDUSTRIALĂ – « COSTIN – SNC » Baia Mare, Str. Șoimului nr. 5, Tel/fax: 0262/276426, GSM: 0744 966079	DA
96-41	CIUDA-BERIVOE ANCA	INTELLECTUAL PROPERTY OFFICE SRL București, Str. Alexandru Moruzzi nr. 6, bl. B6, sc. 2, et. 8, ap. 62, sector 3; Tel/Fax: 021/3262388, GSM : 0745 094241	DA
96-42	FIERĂSCU COSMINA- CATRINEL	S.C. ROMINVENT S.A. București, Str. Ermil Pangratti nr. 35, et.1, sect.1 Tel: 021/2312515, Fax: 021/2312550 e-mail: office@rominvent.ro	DA
96-47	RĂDULESCU MIOARA	S.C. INVENTA - AGENȚIE UNIVERSITARĂ DE INVENTICĂ S.R.L. București, Bdul Corneliu Coposu, nr. 7, bl. 104, sc.2, etaj 1, ap.31, sector 3, Tel : 021/3200285, Tel/Fax : 021/3228325, e-mail : inventa@mark-patent.ro	DA
96-48	ȚULUCA DOINA	S.C. INVENTA - AGENȚIE UNIVERSITARĂ DE INVENTICĂ S.R.L. București, Bdul Corneliu Coposu, nr. 7, bl. 104, sc.2, etaj 1, ap.31, sector 3, Tel : 021/3200285, Tel/Fax : 021/3228325, GSM :0744 339649, e-mail : inventa@mark-patent.ro	DA
96-49	BĂLAN VALERIA CORNELIA	RODALL-AGENȚIE DE PROPRIETATE INDUSTIRALĂ SRL București, Str. Polonă nr. 115, bl. 15, sc. A, ap. 19 sector 1, Tel: 021/2108342, GSM: 0744 377047, Fax: 021/2105794	DA

96-50	POP CĂLIN RADU	CABINET ENPORA S.R.L. București, Șos. Iancului nr. 7, bl. 109B, sc. B, ap. 46, sect. 2, Tel: 021/2501634, Fax: 021/2507927, e-mail : pop@patents.ro, pop@enpora.com	DA
96-1083	NIȚĂ FLORINA	SC OLTCHIM SA Râmnicu Vâlcea, Str. Uzinei nr. 1, jud. Vâlcea Tel: 0250/736101/1225, Fax: 0250/735030 e-mail: oltchim@oltchim.onix.ro	NU
96-1087	CĂMPEAN GHEORGHE- GEORGEL	SC NEPTUN SA Câmpina Câmpina, Str. Bobâlna nr. 57-63, Jud. Prahova Tel. 0244/335651 (235), Fax. 0244/370338 , 336641, e-mail: neptun@interplus.ro	NU
96-1091	IVĂNESCU GABRIEL DAN	CABINET INDIVIDUAL- IVANESCU GABRIEL DAN Brașov, Str. Al. I. Cuza nr. 58 ap. 7, Tel/fax:0268/471650, GSM: 0722 248415, e-mail: d.ivanescu@xnet.ro	DA
96-1097	SPRÂNCEANU NICOLAE	"SPRÂNCEANU NICOLAE" AGENȚIE DE CONSULTANȚĂ ÎN PROPRIETATE INTELECTUALĂ ȘI TRANSFER DE TEHNOLOGIE Drobeta Turnu Severin Str. Gheorghe Ionescu Sisești nr. 96, bl.E2, sc.1, ap.8, Tel/Fax: 0252/311690; GSM:0721 796318 e-mail: NicolaeSprinceanu@yahoo.com	DA
97-18	LAZĂR DELIA SORINA	CABINET M. OPROIU-CONSILIERE ÎN PROPRIETATE INTELECTUALĂ București, Str. Popa Savu, nr. 42, parter, sector 1, Tel : 021/ 2602833, 021/2602834 Fax : 021/2602836, 021/2602835, office@oproiu.ro	DA
97-28	LAZĂR ELENA	CABINET DE PROPRIETATE INDUSTRIALĂ Buzău, Str.Unirii, Bl.16C, Ap. 12, Et.3 OP 1, CP 52, Tel/Fax:0238/435982, GSM: 0723328633, e-mail:publio@xnet.ro, publico@mail.local.ro	DA
97-61	MOHONEA LILIANA	S.C. PATENTMARK S.R.L. București, Str. Dr. N. Turcescu nr. 2, sector 5, Tel/fax 021/3121669, Fax: 021/2233963, e-mail: stema@pcnet.ro	DA
97-62	MOHONEA CRISTIAN	S.C. PATENTMARK S.R.L. București, Str. Dr. N. Turcescu nr. 2, sector 5, Tel/fax 021/3121669, , Fax: 021/2233963, e-mail: stema@pcnet.ro	DA

97-1103	POPESCU ANGELA	ARIANA GRUP SRL Brasov, Str. Carpenului nr.3, bl.A4, ap.29, Tel :021/3243756 GSM : 0723051279, angela_intelect@yahoo.com	DA
97-1112	PIOARU GRAȚIELA GEORGETA	SC ROMPROSPER SERVIMPEX SRL București, Șos. Mihai Bravu nr. 294, bloc 6, sc. B, ap. 63, sector 3, Tel : 021/3222857, Fax :3207419, Mobil :0744654128 ;0744536405 e-mail :piva@hades.ro; piva@xnet.ro	DA
97-1116	STRECHE GHERGHINA	S.N.P. PETROM S.A. București, Calea Victoriei nr. 109, sector 1, Tel: 021/2125001, Fax: 021/3138629 e-mail: streche@petrom.ro	NU
98-35	CORPADE ALEXANDRU	PERSOANĂ FIZICĂ - INCOR Brașov, Str. C-tin Brâncoveanu nr. 54, et. 1, ap. 4, Tel : 0268/513577	DA
98-1125	COSTINESCU PETRU	PETRU COSTINESCU-DICOSTI București, Str. Viorele nr. 30, bl. 20A, ap. 23, sector 4, Tel : 021/3303162, Fax : 021/3304733, CP 53- 107,e-mail : pcostinescu@fx.ro	DA
99-45	VELȚAN LOREDANA	S.C. INVENTA - AGENȚIE UNIVERSITARĂ DE INVENTICĂ S.R.L. București, Bdul Corneliu Coposu, nr. 7, bl. 104, sc.2, etaj 1, ap.31, sector 3, Tel : 021/3200285, Tel/Fax :021/3228325, e-mail : inventa@mark-patent.ro	DA
99-46/2	COȘESCU CAMELIA	INTEL PROTECT S.R.L. Brașov,Str. M. Kogălniceanu, nr. 18-20, bloc 1k, sc. C-D, Tel: 0268/413117, Fax: 0268/477333, GSM: 0744 355100, intelprotect@ccibv.ro	DA
99-46/1	AXENTE ELENA	INTEL PROTECT S.R.L. Brașov, Str. M. Kogălniceanu, nr. 20, bloc 1k, sc. C- D, Tel: 0268/412567, Fax: 0268/477333, GSM: 0722 464314, e-mail:intelprotect@ccibv.ro;	DA
99-48	SZENTE SĂNDOR	SZENTE SĂNDOR Odorheiu Secuiesc, str. Victoriei, nr. 41, bl. U6, et.1, ap. 4, județ Harghita, cod poștal 535600, Tel. /fax 0266/219143,e-mail: prooffice@szente.ro	DA
99-50	IOACĂRĂ VALENTIN	ROVALCONS SRL -AGENȚIE DE PROPRIETATE INTELECTUALĂ Câmpina, Str. Orizontului, nr.1, bl. R10, ap.27, Jud. Prahova, Tel/Fax: 0244/371390; GSM : 0722 540580 e-mail: rovalcons@xnet.ro	DA

99-56	PIOARU RALUCA ANDREEA	SC ROMPROSPER SERVIMPEX SRL București, Șos. Mihai Bravu nr. 294, bloc 6, sc. B, ap. 63, sector 3, Tel : 021/3222857, Fax :3207419, Mobil :0744654128 ;0744536405 e-mail :piva@hades.ro; piva@xnet.ro	DA
99-59	STURZA IOANA	CABINET M. OPROIU-CONSILIERE ÎN PROPRIETATE INTELECTUALĂ București, Str. Popa Savu, nr. 42, parter, sector 1, Tel : 021/ 2602833, 021/2602834, Fax : 021/2602836, 021/2602835, P.O.Box2-229, e-mail : office@oproiu.ro	DA
99-060	SOARE LILIANA	S.C. INVENTA - AGENȚIE UNIVERSITARĂ DE INVENTICĂ S.R.L. București, Bdul Corneliu Coposu, nr. 7, bl. 104, sc. 2, etaj 1, ap. 31, sector 3, Tel: 021/3200285, Fax: 021/3228325, e-mail: inventa@mark-patent.ro	DA
99-62	CABARIU LIVIU	S.C. ROMINVENT S.A. București, Str. Emil Pangratti nr. 35, et.1, sect.1 Tel: 021/2312515, Fax:021/2312550, Mobil :0722650129, e-mail: office@rominvent.ro	DA
99-136	TUDOR DANIELA	SC PHARMAPLANT BIOGALENICA SRL București Splaiul Unirii nr. 313 , Sector 3 Tel/Fax : 021/3464818; 3464808, GSM : 0745793189 e-mail:pharmaplant@ines.ro, daniela_tudor@pharmaplant.ro	NU
99-1127	APOSTOL SALOMIA	PERSOANĂ FIZICĂ Galați, Str. Reg. 11 Siret nr. 15, bl. E4, ap. 54, Tel/Fax: 0236/436437 GSM 0766765027	DA
99-1133	ROBU MARICICA	SC PETROTUB SA ROMAN Str.Stefan cel Mare,Nr.246, Jud Neamț, Roman Tel: 0233/748201, Fax: 0233/748405	NU
99-1138	OSIESCU TRAIAN	OSTER – SOCIETATE CIVILA PROFESIONALA DE PROPRIETATE INDUSTRIALA Bucuresti, Str. Batiste nr.35, ap. 23, sector 2, cod 020935, Tel/Fax: 021/3147249 , GSM: 0721254270, traianosiescu@xnet.ro	DA
99-1140	NEGOMIREANU LIVIA	CABINET INDIVIDUAL NEGOMIREANU LIVIA Bucuresti, Sos. Nicolae Titulescu nr.94, bl.14A, ap.127,sect.1, Tel: 021/2235637, GSM: 0722444719	DA
99-1144	CSOMOS LILIANA – MARIA	S.C. EUROPHARM S. A. BRA+OV Brașov, Str. Poienelor, nr. 5, Tel: 0268/310007, Fax:0268/314026, e-mail: liliana.csomos@gsk.com	NU

99-1145	LARCO IOAN	PERSOANĂ FIZICĂ Iași, Bdul. Independenței nr. 23, bl. B 1-5, Tr. 5. et. 5, ap. 17, cod 700101, Tel. 0232/111146	DA
99-1147	SULIMAN MARIA-GABRIELA	AGENȚIA NAȚIONALĂ A MEDICAMENTULUI București, Str. Av. Sănătescu nr. 48 Tel.: 021/2241710/369, Fax: 021/2243497 e-mail: mariasuliman @anm.ro	NU
99-1148	CONSTANTIN ADRIAN GEORGE	CABINET ENPORA S.R.L. București, Șos. Iancului nr. 7, bl. 109B, sc. B, ap. 46, sect. 2, cod 021712 Tel: 021/2501634, Fax: 021/2507927, e-mail : pop@patents.ro , pop@enpora.com	DA
99-1150	PALCO SORINA-IUSTINA	S.C. AEROSTAR S.A. Str. Condorilor, nr. 9, Bacău Tel : 0234/175 070, Fax : 0234/ 172 023, e-mail : aerostar@aerostar.ro	NU
99-1152	ROMAN IOAN	S.C. IAR S.A. GHIMBAV BRAȘOV Brașov, Str. Aeroportului nr. 1, Tel: 0268/475269/1076, Fax: 0268/475287, Mobil :0745145535, e-mail: ioanry@yahoo.com	NU
20-1159	ENE SILVIA	CABINET M. OPROIU – CONSILIERE ÎN PROPRIETATE INTELECTUALĂ București, Str. Popa Savu, nr. 42, parter, sector 1. Tel : 021/2602833, 021/2602834, Fax : 021/2602835, 021/2602836, CP : 2-229, e-mail : office@oproiu.ro	DA
20-1161	BORLAN T. RADU	S.C. PATENTMARK S.R.L. București str. Dr. N. Turcescu nr. 2, sector 5, Tel: 021/3121669, Fax: 021/2233963, e-mail:stema@pcnet.ro	DA
20-1165	BOZIOREANU MARIUS ADRIAN	CONS INTEL BMA CABINET CONSULTANȚĂ Buzău, Cart. Dorobanti 2, bl.D2, et.1, ap.5 CP 8, OP1, Mobil : 0745086588, Fax : 0238/719619, e-mail : marius-bozio@yahoo.com	DA
20-1171	DONȚU OVIDIU-LIVIU	CAMERA DE COMERȚ ȘI INDUSTRIE SUCEAVA Str. Universității, nr. 15-17, Suceava Tel./fax : 0230/523587	NU
20-1175	ISTRATE ȘTEFAN	SOLO INVENT S.R.L. București, Calea 13 Septembrie, nr. 104, bl. 48, ap. 8, sector 5 Tel/Fax: 021/4511497, GSM: 0744 313 229	DA

20-1181	MUȘATESCU ANDRA OANA	CABINET MUSATESCU ANDRA București, Str. Drumul Taberei nr. 71, Bl. TD 42, sc. 1, et. 4, ap. 28, sector 6 GSM : 0722 879810 ; e-mail : amusatescu@dnt.ro	DA
20-1192	PETRACHE OCTAVIAN	S.C. INTELECT S.R.L. ORADEA Oradea, B-dul Dacia nr. 48, Bl. D10, Ap.3, OP 9-CP128, Tel 0259/153847, Fax:0259/268094 GSM: 0745 040831, e-mail: intelect@rdslink.ro	DA
20-1193	POPA CRISTINA	S.C. ROMINVENT S.A. București, Str. Ermil Pangratti nr. 35, et. 1, sect. 1 Tel: 021/2312515, 2312541, Fax: 021/2312550, 2312454, e-mail: office@rominvent.ro	DA
20-1194	STĂNCESCU ANCA	LEGAL BRAND S.R.L. București, Str. Nicolae Licăreț nr.1, bl.33, sc.C, ap.107, Tel: 0722674635, legal.brand@easynet.ro	DA
20-1195	TĂRĂBÎC LUCIAN	S.C. LUTARIS INTELPROT S.R.L. Timisoara, 300686, Str. Sirius nr.9, sc.A, ap.8, Tel/Fax: 0256/489301, Mobil: 0742143718, 0723319154, e-mail: qualitarium@qualitarium.ro	DA
20-1196	ȚOȚU IOAN	N.P.C. S.R.L. Brasov, cod 500025, OP 1 – CP 298, GSM: 0744520357, e-mail: totu@unitbv.ro	DA
20-1199	VLAD CONSTANTIN	VLAD CONSTANTIN Constanța, Bdul. 1 decembrie 1918 nr. 5, bl.F16, ap.34, Tel/Fax: 0241/625643, GSM: 0722 370300, e-mail: vlad@gmb.ro	DA
2000-1204	NIȚU ION	S.C. INTELECT S.R.L. ORADEA Oradea, B-dul Dacia nr. 48, Bl. D10, Ap.3, OP 9-CP128, Tel 0259/153847, Fax:0259/268094 GSM: 0745 040831 e-mail: intelect@rdslink.ro	DA
20-1205	RĂDULESCU MIHAELA	RAMI DACIA București, Bd. Timișoara nr.5, sect.6, Tel:021/4106000, Fax:021/4100166, 4100742 E-mail:office@ramidacia.ro	NU
2001-1207	POPESCU RADU- ROMEO	CABINET POPESCU RADU ROMEO București, Bd. Corneliu Coposu nr. 3,bl.101,sc.3,et.4, ap.50, sector 3, GSM : 0722 510598, e-mail : rropescu@xnet.ro	DA
2001-1209	MIHAI LUCIAN	LINKLATERS MICULIȚI ȘI ASOCIAȚII S.C.P.A. București, Str. Nicolae Iorga, nr. 8, sector 1 Tel : 021/3071500, Fax : 021/3071555 e-mail: lucian.mihai@linklaters.com, lucian.mihai@drept.unibuc.ro	DA

2001-1211	GAVRIL NICULINA	CABINET N. D. GAVRIL S.R.L. București, Str. Ștefan Negulescu nr. 6A, sector 1, 011651 Tel./fax: 021/2302882 , GSM: 0722983520, 0723 383 758, e-mail : cabinetgavril@yahoo.com, gavrilnin@yahoo.com	DA
2003-1216	ANDRONACHE PAUL	CABINET INDIVIDUAL ANDRONACHE PAUL București, Str.Sibiu nr.14, bl.E21, et.6, ap.35, Tel/Fax: 021/7250069, GSM: 0722741043, e-mail: paul.andronache@artelecom.net	DA
2003-1221	GÂNSCA AURELIAN TUDOR	RAMCONSULTING SRL Cluj Napoca, Str. Augustin Buneanr.28, Fax : 0264/436792, GSM : 0744354156, e-mail : ramconsulting@email.ro	DA
2003-1222	BOZOCEA GINA VIOLETA	ARIANA S.R.L. Brasov, Bd. 15 noiembrie, nr.90, sc.B, ap.5, e-mail : 0723204268 , tel/fax : 0268/315046, office@inregistrare-marci.ro	DA
2003-1223	PETREA DANA MARIA	CABINET M. OPROIU-CONSILIERE ÎN PROPRIETATE INTELECTUALĂ București, Str. Popa Savu, nr. 42, parter, sector 1, Tel : 021/2602834, 021/2602833, Fax : 021/2602836, 021/2602835, P.O.Box 2-229, e-mail : office@oproiu.ro	DA
2003-1224	STURZA OANA ALINA	CABINET M. OPROIU-CONSILIERE ÎN PROPRIETATE INTELECTUALĂ București, Str. Popa Savu, nr. 42, parter, sector 1, Tel : 021/2602834, 021/2602833, Fax : 021/2602836, 021/2602835, P.O.Box 2-229, e-mail : office@oproiu.ro	DA
2003-1227	ȘANTA VALENTINA	GEDEON RICHTER ROMANIA SA Tg.Mures, Str. Cuza Voda, nr. 99-105, Tel: 0265/233675, 0265/264067, Fax: 0265/268875, cod postal 540306 e-mail: vsanta@armedica.ro office@armedica.ro	NU
2003-1228	VIRGILIUS VASILACHE	EDIPLAST S.R.L. Tg. Mureș, Str. Măgurei nr.25, ap.2, Tel/Fax: 0265/263775, GSM: 0744394036, e-mail: moniadel@fx.ro	DA
2003-1230	NEACȘU GABRIELA	ALLEGRA CONSULTING SRL București, Aleea Huedin nr.1, bl.5, sc.1, ap.5, sector4, GSM: 0722249961, Tel: 021/4504035, Fax: 021/4504035, gabriela.neacsu@allegra.ro	DA
2003-1234	BUZLEA MIRCEA VALENTIN	S.C. INTELECT S.R.L. ORADEA Oradea, B-dul Dacia nr. 48, Bl. D10, Ap.3, OP9-CP128, Tel 0259/253847, Fax:0259/268094 e-mail: intelect@rdslink.ro	DA

2003-1235	BUZLEA NARCISA FLORICICA	S.C. INTELECT S.R.L. ORADEA Oradea, B-dul Dacia nr. 48, Bl. D10, Ap.3, OP9-CP128, Tel 0259/253847, Fax:0259/268094 e-mail: intelect@rdslink.ro	DA
2003-1240	RADU DANIELA	SC GRUP ROMET SA Șos. Brailei nr.15, Buzau Tel : 0238/710301 Fax : 0238/710300 GSM : 0745452268, danalex_r@yahoo.com	NU
2003-1241	COJOCNEAN MARIA RODICA	CONINFO S.R.L. Târgu Mures, str. Lacrimioarea nr.9, Tel: 0265/210138, Fax: 0265/210109 GSM: 0745303867, e-mail: iton@itongrup.com, iton@rdslink.ro	DA
2003-1242	COMĂNESCU NADIA VASILICA	ANTIBIOTICE SA IAȘI Iași, Str. Valea Lupului nr.1, Tel: 0232/253600 int.525, Fax: 0232/211020, GSM: 0745371217 , e-mail: trademarks@antibiotice.ro	NU
2003-1246	VIȘOIU LILIAN CĂTALIN	CABINET DE PROPRIETATE INDUSTRIALĂ "VIȘOIU LILIAN CĂTĂLIN" București, Str. Alexandru Vlahuta nr.3, bl. M48, sc.A, ap.7, sector 3, Tel/Fax: 021/3207251, GSM: 0744480657, visoiucatalin@yahoo.com, www.visoiucatalin.home.ro	DA
2003-1248	CULIC ANDREI RADU	NESTOR NESTOR DICULESCU KINGSTON PETERSEN – CONSILIERE IN P.I. S.R.L. București, Calea Dorobantilor nr.237B, et.11,camera 11-8, GSM: 0744309382	DA
2003-1250	DUMITRESCU ARTEMIS SORINA	S.C. ROMINVENT S.A. București, Str. Ermil Pangratti nr. 35, et.1, sect.1 Tel: 021/2312515, Fax: 021/2312550 e-mail:artemisb@rominvent.ro	DA
2003-1251	HARSANY ALEXANDRU	NESTOR NESTOR DICULESCU KINGSTON PETERSEN – CONSILIERE IN P.I. S.R.L. Bucuresti, Calea Dorobantilor nr.237B, et.11,camera 11-8 Tel : 021/2011200, Fax : 021/2011210, GSM : 0722203934	DA
2003-1254	ENESCU MIRUNA	S.C. ROMINVENT S.A. București, Str. Ermil Pangratti nr. 35, et.1, sect.1 Tel: 021/2312515, Fax: 021/2312550 e-mail : menescu@rominvent.ro	DA
2003-1258	FLOREA ILEANA MARIA	S.C. ROMINVENT S.A. București, Str. Ermil Pangratti nr. 35, et.1, sect.1 Tel: 021/2312515, Fax: 021/2312550 e-mail: iflorea@rominvent.ro	DA

2003-1259	FUCIU ANIȘOARA	CABINET ANI FUCIU SRL Com.Snagov, Bloc P53, sc.A, ap.1, jud.Ifov, Tel: 021/4910123, Fax: 021/3142157, 0744370196, e-mail: anif@euro.ro , ani.fuciu@euro.ro	DA
2003-1260	ION DAN ADRIAN	CABINET PROPRIETATE INDUSTRIALA – IONDA Bucuresti, Calea Dorobantilor nr.126, bl.8, ap.50, Tel/fax: 021/2316549, Mobil: 0722687982	DA
2003-1261	IACOBINI MIHNEA RĂZVAN	SC IACOBINI&CO, CONSILIERI IN DREPTUL DE PROPRIETATE INDUSTRIALA SRL București, Calea Mosilor, nr.258, bl. 4bis, ap.22, sector 2, Tel : 021/2104690 ; Fax : 021/2104793 E-mail : asimri@yahoo.com	DA
2003-1262	IACOBINI ANCA SVETLANA	SC IACOBINI&CO, CONSILIERI IN DREPTUL DE PROPRIETATE INDUSTRIALA SRL Bucuresti, Calea Mosilor, nr.258, bl. 4bis, ap.22, sector 2, Tel : 021/2104690 ; Fax : 021/2104793 E-mail : asimri@yahoo.com	DA
2003-1268	ITU TEODORA	CONINFO S.R.L. Târgu Mures, str. Lacrimioarea nr.9, Tel: 0265/210138, Fax: 0265/210109 , GSM: 0745579934, e-mail: iton@itongrup.com, iton@rdslink.ro	DA
2003-1271	MARINESCU RUXANDRA	S.C. PATENTMARK S.R.L. București, Str. Dr. N. Turcescu nr. 2, sector 5, Tel/fax 021/3121669, Fax: 021/2233963, e-mail: stema@pcnet.ro , 0722626875	DA
2003-1275	VELICU ANCA	CABINET ENPORA S.R.L. București, Șos. Iancului nr. 7, bl. 109B, sc. B, ap. 46, sector 2, 021712, Tel : 021/2501634, Fax : 021/2507927 e-mail : pop@patents.ro, pop@enpora.com	DA
2003-1277	OPREA MARILENA	V&F INTELLECTUAL PROPERTY CONSULTING S.R.L. București, Str. Mărgelelor nr.6, Bl. 304, sc.4, ap.45, sector 6, Tel: 021/3140283, Fax: 021/3140290, e-mail: opream@vf.ro, GSM: 0722259260	DA
2003-1278	STĂNCESCU ALIN CRISTIAN	LEGAL BRAND S.R.L. București, Str. Nicolae Licăreț nr.1, bl.33, sc.C, ap.107, Tel: 0722607380, legal.brand@easynet.ro	DA
2003-1280	STIOPU NORICA	MOBILENIA SRL București, Șos. Pantelimon nr.161, sector 2, Tel : 021/2506270 Fax : 021/2507456 e-mail : rpopescu@mobilenia.ro	NU

2003-1286	SECĂREANU DOINA MARIA	S.C. INVENTA - AGENȚIE UNIVERSITARĂ DE INVENTICĂ S.R.L. București, Bdul Corneliu Coposu, nr. 7, bl. 104, sc.2, etaj 1, ap.31, sector 3, Tel : 021/3200285, Tel/Fax : 021/3228325, e-mail : inventa@mark-patent.ro	DA
2003-1288	LUCĂCEL MIHAIELA	SC FARMEC SA Cluj Napoca, Str. Henri Barbusse nr.16, Tel : 0264/433193, Fax : 0264/432543, GSM : 0745347813, e-mail : miha.cj@personal.ro	NU
2003-1289	PEICIU ADRIANA	CABINET INDIVIDUAL PEICIU ADRIANA Bucuresti, str. Stefan cel Mare nr.230, Bl.46, ap.47, Tel/fax: 021/2360317, 2104132	DA
2003-1308	BICU CRISTINA MĂDĂLINA	ARIANA AGENTIE DE PROPRIETATE INDUSTRIALA SRL Brasov, bd. 15 noiembrie, nr.90, sc.B, ap.5, TeL: 0724260277, bicucristina2000@yahoo.com office@inregistrare-marci.ro, tel/fax: 0268/315046	DA

**CENTRE REGIONALE, PENTRU
PROMOVAREA PROPRIETĂȚII
INDUSTRIALE, ÎN ROMÂNIA**

ORDIN nr. 03/15.01.2002

În temeiul art. 6 alin. 3 din HG nr. 573/07.09.1998 și a Deciziei Primului Ministru nr. 45/13.03.1998, Directorul General al Oficiului de Stat pentru Invenții și Mărci emite următorul:

ORDIN

Articol unic: Lista centrelor regionale, cuprinzând datele utile și instituțiile gazdă, așa cum sunt prezentate în anexă, se publică în Buletinul Oficial de Proprietate Industrială, împreună cu prezentul Ordin.

Director General

ing. Gábor VARGA

CENTRE REGIONALE, PENTRU PROMOVAREA PROPRIETĂȚII INDUSTRIALE, ÎN ROMÂNIA

Coordonatorul activității Centrelor Regionale din partea OSIM:

ing. Florin POPA tel: 01 315 19 66/221; 01 315 19 64/221; 314 59 65/221
Fax: 01 312 38 19
Mobil: 0723 33 07 52
E-mail: **florin.popa@osim.ro** sau **office@osim.ro**

BACĂU

- str. Libertății nr. 1, Cod 600052, județul Bacău
- tel: 0234/570010 /130, 146
- fax: 0234/571070
- mobil: 0744538409
- e-mail : camerabc@cciabc.ro
- www.cciabc.ro /servicii.htm
- Coordonator activitate Centru: dl. Doru SIMOVICI - Președinte CCIA
- Director centru: ing. Gh. GHIVNICI

BISTRIȚA-NĂSĂUD

- CAMERA DE COMERȚ, INDUSTRIE ȘI AGRICULTURĂ BISTRIȚA-NĂSĂUD, pentru CRPPPI
- Adresa sediului: str. Petre Ispirescu nr. 15A, Bistrița, Bistrița 420081, județul BISTRIȚA-NĂSĂUD
 - Adresa de corespondență: *Oficiul Poștal 1, Căsuța Poștală 18, Bistrița, județul BISTRIȚA NĂSĂUD*
 - tel. 0263 230640; 230400; 210038
 - fax. 0263 230640; 210039
 - e-mail: *office@ccibn.elcom.ro*
relatii@ccibn.elcom.ro
 - Coordonator: dl. Vasile BAR- Președinte CCIA Bistrița
 - Responsabil centru: dl. ing. Daniel Cristian BALAN

BRĂILA

- str. Pensionatului nr. 3, C.P. 6-42, Brăila cod 810245, județul BRĂILA
- tel: 0239 612 388
- tel/fax: 0239 613716; 613172; 614324
- e-mail: cciabr@brx.ssibr.ro
- Coordonator: dl. Ioan CHIRIACESCU, Director executiv CCIA
- Responsabil centru: dna. ing. Anca VASILIU

BRAȘOV

- Adresa de vizitare și consultanță: Colina Universității, Corp I
- Adresa de corespondență: Brașov 500500, județul BRAȘOV, O.P.1,C.P. 298
- tel: 0268 412921/196
- fax: 0268 476241
- e-mail : totu@unitbv.ro
- Coordonator activitate Centru: dl. Ioan TOTU, mobil: 0744 520357
- Persoană contact: dna Simona HRITCU

CONSTANȚA

- str. Mircea cel Bătrân nr. 84, bloc MF1, Cod 900658 județul CONSTANȚA
- tel: 0241 618475 ;619854;
- fax: 0241 619454
- e-mail: office@ccina.ro
drc@ccina.ro
- www.ccina.ro
- Coordonator activitate Centru: dl.C. JUGANARU-director executiv CCINA
- persoane contact: dna.ing. Adriana BAROTHI (mobil 07222754416)
dna.cons.jurist I.F.CARSTEA

CRAIOVA

- str. Libertății nr. 15, Corp Administrativ Universitate, cam. 208-209 Craiova cod 200583, județul DOLJ
- tel/fax 0251 134880
- e-mail: inventii@administrativ.ucv.ro
- e-mail: ghmanolea@em.ucv.ro
- www.central.ucv.ro/newwebpg/ciitt/CRPPI.htm
- Coordonator : Prof. univ. dr. Gheorghe MANOLEA - tel : 0744771432
- persoană contact: ing.Catalin NEDEL CUT

GALAȚI

- str. Mihai Bravu nr. 46, cod 800208, CCIA Galați, județul GALAȚI
- tel: 0236 460312; 473580
- fax: 0236 460650
- e-mail: camcomin@xnet.ro
- www.cciagl.xnet.ro
- Coordonator : dl. Dan Lilion GOGONCEA- Președinte CCIA Galați
- Responsabil centru: dl. Dumitru GHECENCO

IAȘI

- Universitatea Gheorghe Asachi, Institutul Național de Inventică, Bdul CAROL nr. 3-5, P.O. Box 727- IAȘI -3, cod 700506, județul IAȘI
- tel/fax 0232 214763
- e-mail : bplaht@athena.mt.tuiasi.ro
- Coordonator: dl. Prof. univ. dr. ing. Boris PLAHTEANU

BAIA MARE

- str. Melodiei nr. 2/P3, Baia Mare cod 430353, județul MARAMUREȘ
- tel./ fax : 0262 213753
- e-mail: crpppimm@bic.cdimm.org
 - : sorin@bic.cdimm.org
 - : carmen@bic.cdimm.org
- www.crpppimm.cdimm.org
- Coordonator : Nicolae DASCALESCU - Director CDIMM
- Persoane contact: ing. Sorin IANCU - director centru
ing. Carmen NEACSU

ORADEA

- str. Roman Ciorogariu nr. 65, p.o box 211, cod 410009, județul BIHOR
- tel: 0259 417807; 135104; 135202; 135017
- fax: 0259 47 0015
- e-mail: secretariat@ccibh.ro
- Coordonator activitate Centru: dl.Ioan GLAJARU- Președinte CCIA
- persoană contact : dna Mihaela SECARĂ

SFÂNTU GHEORGHE

- județul COVASNA - Sediul ASIMCOV, str. Martinovics nr.2 , O.P.1, C.P. 167 , cod 520009
- tel/fax: 0267 31 81 52
- e-mail: stanciu@planet.ro
- Coordonator: dl. Miklos Levente BAGOLY- Președinte ASIMCOV
- Responsabil centru: dna Adelina STANCIU- telefon : 0744435291

SUCEAVA

- str. Universității nr. 15-17, cod 720229, județul SUCEAVA
- tel. 0230 521506; 520099
- fax.0230 520099; 521506
- e-mail: cci@cci.usv.ro
- Coordonator: dl Ioan HEROIU - Președinte CCIA
- Responsabil centru: cons. jur. Ovidiu DONTU
- persoană contact: ing. Mircea POPOVENIUC tel.direct 0230 523587

TÂRGU MUREȘ

- Centrul Regional de Promovare a Protecției Proprietății Industriale,
- str. Henri COANDĂ nr. 1, cod 540045, județul Mureș
- tel. 0265 269522; fax 0265 263300
- e-mail: plesagho@yahoo.com
- Coordonator: dl. dr. Octavian PLESA - Director General

TIMIȘOARA

- str. Piața Victoriei nr.3 , parter, cod 300030, județul TIMIȘ
- tel. 0256 490766; fax 0256 490311
- e-mail: cpmq@cciat.ro sau
ccda@cciat.ro
- www.cciat.ro
- Coordonator: dl. Emil MATEESCU - Președinte CCIA
- Responsabil centru: Aurelia CHIRA - consilier

Colegiul de redacție

Dr. ing. Gheoghe Bucșă - *Șef Serviciu Desene și Modele Industriale*
Cristina-Maria Bararu - *Șef Serviciu Editură - Tipografie*
Mihaela Uhr
Elena Graciov
Cristina Stamate - *Redactor responsabil BOPI - Secțiunea DMI*
Bogdana Codrean - *Tehnoredactor*



Editare și tehnoredactare computerizată: **Editura OSIM®**

Coperta: *Cristina-Maria Bararu*

Tiparul executat sub comanda nr. 6/200 , la
Tipografia OFICIULUI DE STAT PENTRU INVENȚII ȘI MĂRCI, BUCUREȘTI

Directia - Redactia - Administratia
OFICIUL DE STAT PENTRU INVENTII SI MARCI
Str. Ion Ghica nr. 5, Sector 3, telefon: + 4021 315.19.66;
fax: + 4021 312.38.19
e-mail: office@osim.ro http: www.osim.ro
BUCURESTI - ROMÂNIA

Tehnoredactare si tipar: OFICIUL DE STAT PENTRU INVENTII SI MARCI