

**OFICIUL DE STAT  
PENTRU  
INVENȚII ȘI MĂRCI**

**ROMÂNIA**



**BULETIN OFICIAL  
DE  
PROPRIETATE  
INDUSTRIALĂ**

**Secțiunea  
DESENE ȘI MODELE INDUSTRIALE  
(Design industrial)**

**Nr. 2/2005**

ROMANIA



OFICIUL DE STAT PENTRU INVENȚII ȘI MĂRCI

# **BULETIN OFICIAL DE PROPRIETATE INDUSTRIALĂ**

**SECȚIUNEA DESENE ȘI MODELE INDUSTRIALE  
(DESIGN INDUSTRIAL)**

# **2**

**Publicat la 28 februarie**

© Toate drepturile sunt rezervate O.S.I.M. Această publicație nu va putea fi reprodusă în tot sau în parte, în nici un mod, fără autorizație prealabilă.

# BULETIN OFICIAL DE PROPRIETATE INDUSTRIALĂ

**Nr. 2**

28 februarie 2005

**OFICIUL DE STAT  
PENTRU INVENȚII ȘI MĂRCI**

***Direcția-Redacția-Administrația***

str. Ion Ghica nr.5, sector 3  
telefon: + 4021.315.19.66  
fax: + 4021.312.38.19  
e-mail: office@osim.ro  
e-mail: editura@osim.ro  
[http:// www.osim.ro](http://www.osim.ro)

**BUCUREȘTI - ROMÂNIA**

ISSN-1223-7728

## CUPRINS GENERAL

Prezentare BOPI .....	4
Coduri normalizate OMPI, utilizate în BOPI .....	6
Cereri de înregistrare a desenelor și modelelor industriale, depuse la O.S.I.M. ....	9
Lista cererilor de înregistrare a desenelor și modelelor industriale publicate, aranjate	
• în ordinea crescătoare a numerelor de înregistrare .....	103
• în ordinea alfabetică a solicitanților .....	106
Revalidări ale certificatelor de înregistrare .....	115
Lista certificatelor de înregistrare a desenelor și modelelor industriale reînnoite și perioada de valabilitate .....	119
Anulare certificate de înregistrare desene sau modele industriale .....	123
Modificări în situația juridică .....	127
Erate .....	131
Materiale de informare și documentare din domeniul proprietății industriale:	
• Ordinul nr.157/24.07.1997 privind lista agențiilor specializate în proprietate industrială și a consilierilor în proprietate industrială .....	135
• Ordinul nr. 03/15.01.2003 Centre regionale pentru promovarea proprietății industriale, în România .....	167

## SOMMAIRE

Présentation du BOPI .....	4
Codes normalisés de l'OMPI utilisés dans BOPI .....	6
Demandes d'enregistrement des dessins et des modèles industriels déposées à l'OSIM .....	9
Liste des demandes d'enregistrement des dessins et des modèles industriels publiées, <ul style="list-style-type: none"><li>• ordonnée selon l'ordre croissant des numéros de l'enregistrement .....</li><li>• ordonnée selon l'ordre alphabétique des déposants .....</li></ul>	103 106
Restauration des certificats d'enregistrement de dessins et modèles industriels .....	115
Liste des certificats d'enregistrement des dessins et modèles industriels renouvelés et leur période de validité .....	119
Annulation des certificats d'enregistrement des dessins et modèles industriels .....	123
Modifications dans la situation juridique du titulaire .....	127
Erates .....	131
Documents concernant l'information et la documentation dans le domaine de la propriété industrielle: <ul style="list-style-type: none"><li>• Arrêté no. 157/24.07.1997 concernant les agences spécialisées en propriété industrielle et les conseillers en propriété industrielle .....</li><li>• Arrêté no. 3/2002 Centres régionaux pour la promotion de la propriété industrielle en Roumanie .....</li></ul>	135 167

## CONTENTS

Introducing BOPI .....	4
WIPO normalised codes used in BOPI .....	6
Applications of registration of industrial designs filed at OSIM .....	9
List of the applications of registration of published industrial designs arranged <ul style="list-style-type: none"><li>• in breeder succession of registration numbers .....</li><li>• In alphabetical order of the depositors .....</li></ul>	103 106
Certificates for industrial design restoration .....	115
List of certificates for registration of the renewed industrial designs and their period of validity .....	119
Cancellation of certificates for registration of the designs and industrial models .....	123
Changes in the owner's legal status .....	127
Erratum .....	131
Information and searching materials in industrial property field: <ul style="list-style-type: none"><li>• 157/24.07.1997 decision concerning the list of industrial property, specialised agencies and of industrial property attorneys .....</li><li>• Decision no. 3/2002 Regional centres for the promotion of property in Romania .....</li></ul>	135 167

În Buletinul Oficial de Proprietate Industrială, cererile de înregistrare a desenelor și modelelor industriale depuse la O.S.I.M. - Serviciul Desene și Modele Industriale, pentru care s-au constituit depozite reglementare, se publică în ordinea claselor:

- CLASA 01** - Produse alimentare
- CLASA 02** - Articole de îmbrăcăminte și mercurie
- CLASA 03** - Articole de voiaj, cutii, umbrele și obiecte personale, necuprinse în alte clase
- CLASA 04** - Perii
- CLASA 05** - Articole textile neconfeționate, materiale din fibre sintetice sau naturale
- CLASA 06** - Mobilier
- CLASA 07** - Articole de menaj, necuprinse în alte clase
- CLASA 08** - Articole și utilaje casnice de metal
- CLASA 09** - Ambalaje și recipiente pentru transportul sau păstrarea mărfurilor
- CLASA 10** - Ceasornicărie și alte instrumente de măsură, instrumente de control și de semnalizare
- CLASA 11** - Obiecte ornamentale
- CLASA 12** - Mijloace de transport și de ridicat
- CLASA 13** - Aparată de producere, distribuție și transformare a energiei electrice
- CLASA 14** - Aparată de înregistrare, de telecomunicații și prelucrare a informațiilor
- CLASA 15** - Mașini necuprinse în alte clase
- CLASA 16** - Articole fotografice, cinematografice sau optice
- CLASA 17** - Instrumente muzicale
- CLASA 18** - Imprimerie și mașini de birou
- CLASA 19** - Papetărie, articole de birou, materiale pentru arte, învățământ
- CLASA 20** - Echipamente pentru vânzare și publicitate, semne luminoase, indicatoare
- CLASA 21** - Jocuri, jucării, corturi și articole de sport
- CLASA 22** - Arme, articole pirotehnice, articole pentru vânătoare, pescuit sau distrugerea animalelor dăunătoare
- CLASA 23** - Instalații pentru distribuția fluidelor, instalații sanitare de căldură, de ventilație și condiționare a aerului, combustibili solizi
- CLASA 24** - Medicină și laboratoare
- CLASA 25** - Construcții și elemente de construcții
- CLASA 26** - Aparată de iluminat
- CLASA 27** - Tutun și articole pentru fumători
- CLASA 28** - Produse farmaceutice sau cosmetice, articole și instrumente pentru toaletă
- CLASA 29** - Dispozitive și echipamente contra incendiilor, pentru prevenirea accidentelor sau salvare
- CLASA 30** - Articole pentru îngrijirea sau întreținerea animalelor
- CLASA 31** - Mașini și aparate pentru prepararea mâncărilor și a băuturilor, necuprinse în alte clase
- CLASA 99** - Diverse

---

\* Conform Aranjamentului de la Locarno, din 8 octombrie 1968, revizuit în 1998.

CONDIȚII DE VÂNZARE A  
BULETINULUI OFICIAL DE PROPRIETATE INDUSTRIALĂ

Buletinul Oficial de Proprietate Industrială se poate obține de la **Oficiul de Stat pentru Invenții și Mărci**, str. Ion Ghica nr. 5, sector 3, București.

- Relații despre condițiile anuale de abonare le puteți obține de la O.S.I.M., telefon +4021.315.19.66, +4021315.19.64, +4021314.59.66, +4021314.59.54, interior 203 sau 275.
- Prețul unui abonament la publicația BOPI- Invenții este de 3.500.000 lei.
- Prețul unui exemplar individual este de 350.000 lei/număr, în limita stocurilor disponibile.
- În cazul în care vor interveni modificări ale prețurilor, acestea vor fi anunțate.

- Începând cu data de 1 septembrie 2004, contul OSIM, este:  
- IBAN RO 89TREZ 7005025XXX000278, Direcția de Trezorerie și Contabilitate Publică a Municipiului București (DTCPMB).

- Începând cu data de 1 septembrie 2004, conturile OSIM de la Banca Comercială Română, Sucursala Doamnei, sunt:

- cont dolari USA - IBAN RO29RNCB5025000007740002
- cont Euro - IBAN RO61RNCB5025000007740008
- cont Franci elvețieni - IBAN RO45RNCB5025000007740005

Programul de lucru cu publicul al Registraturii O.S.I.M. este următorul:

- luni - joi: 8,30 - 16,00
- vineri: 8,30 - 13,30

# CERERI DE ÎNREGISTRARE A DESENELOR ȘI MODELELOR INDUSTRIALE DEPUSE

(conform Legii nr. 129/29.12.1992 privind protecția  
Desenelor și Modelelor Industriale)

În cuprins, sunt publicate cererile pentru care s-a cerut protecția în România, inclusiv cele conform Aranjamentului de la Haga, pentru care România a fost desemnată, și care au fost publicate în Buletinul Internațional de Desene și Modele Industriale.

Publicarea cererilor internaționale în Buletinul Oficial de Proprietate Industrială se face gratuit, cuprinzând doar datele bibliografice și nu produce efecte juridice, scopul fiind informarea persoanelor interesate.

\*

\*

\*

The applications requestius protection of industrial designs in Romania are published, the anes under the Hagne Agreement for which Romania has been designated included which applications have been published in the International Bulletin of Industrial Designs.

Publication of international applications in the Official Bulletin of Industrial Property is free of charge and only comprises the bibliographic data and produces no legal effects, its aim being that of informing the interested persons.



**Extras din codurile normalizate ale Organizației Mondiale de Proprietate Intelectuală - OMPI - (norma ST3)** referitoare la organizațiile internaționale și țările care eliberează sau înregistrează titluri de proprietate industrială și care se regăsesc frecvent în Buletinul Oficial de Proprietate Industrială (lista este actualizată de OMPI, în 2004).

AD - Andora	EE - Estonia	KM - Comore (Insule)	RO - România
AE - Emiratele Arabe Unite	EG - Egipt	KN - Saint Kitts și Nevis	RU - Federația Rusă
AF - Afganistan	EH - Sahara Occidentală <sup>3</sup>	KP - Republica Populară Democrată Coreea	RW - Ruanda
AG - Antigua și Barbuda	EM - Oficiul pentru Armonizarea Pieței Interne (Mărci și Modele Industriale) (OHIM)	KR - Republica Coreea	SA - Arabia Saudită
AI - Anguilla	EP - Oficiul European de Brevete (OEB) <sup>(1)</sup>	KW - Kuweit	SB - Insulele Salomon
AL - Albania	ER - Eritreea	KY - Insulele Caimane	SC - Seychelle
AM - Armenia	ES - Spania	KZ - Kazahstan	SD - Sudan
AN - Antilele Olandeze	ET - Etiopia	LA - Laos (Republica Democrată)	SE - Suedia
AO - Angola	FI - Finlanda	LB - Liban	SG - Singapore
AP - Organizația Regională Africană de Proprietate Industrială (ARIPO) <sup>1</sup>	FJ - Fidji	LC - Santa Lucia	SH - Sfânta Elena
AR - Argentina	FK - Insulele Falkland (Malvine)	LI - Lichtenstein	SI - Slovenia
AT - Austria	FO - Insulele Feroe	LK - Sri Lanka	SK - Republica Slovacă
AU - Australia	FR - Franța	LR - Liberia	SL - Sierra Leone
AW - Aruba	GA - Gabon	LS - Lesotho	SM - San-Marino
AZ - Azerbaidjan	GB - Anglia	LT - Lituania	SN - Senegal
BA - Bosnia-Herzegovina	GC - Oficiul de Brevete al Consiliului de Cooperare pentru Statele Arabe din Golf (GCC)	LU - Luxemburg	SO - Somalia
BB - Barbados	GD - Grenada	LV - Letonia	SR - Suriname
BD - Bangladesh	GE - Georgia	LY - Libia	ST - Sao Tomee și Principe
BE - Belgia	GH - Ghana	MA - Maroc	SV - Salvador
BF - Burkina Faso	GI - Gibraltar	MC - Monaco	SY - Siria
BG - Bulgaria	GL - Groelanda	MD - Republica Moldova	SZ - Elveția
BH - Bahrein	GM - Gambia	MG - Madagascar	TC - Insulele Turques și Caïques
BI - Burundi	GN - Guineea	MK - Macedonia	TD - Ciad
BJ - Benin	GQ - Guineea Ecuatorială	ML - Mali	TG - Togo
BM - Bermude	GR - Grecia	MM - Mianmar	TH - Thailanda
BN - Brunei Darussalam	GS - Georgia de Sud și Insulele Sandwich	MN - Mongolia	TJ - Tajikistan
BO - Bolivia	GT - Guatemala	MO - Macao	TL - Timor - Leste
BR - Brazilia	GW - Guineea-Bissau	MP - Insulele Mariana de Nord	TM - Turkmenistan
BS - Bahamas	GY - Guiana	MR - Mauritania	TN - Tunisia
BT - Bhutan	HK - Hong-Kong	MS - Montserrat	TO - Tonga
BV - Insula Bouvet	HN - Honduras	MT - Malta	TR - Turcia
BW - Botswana	HR - Croația	MU - Maurice	TT - Trinidad-Tobago
BX - Oficiul pentru Mărci Înregistrate, din Benelux (BBM) și Oficiul pentru Modele Industriale, din Benelux (BBDM) <sup>2</sup>	HT - Haiti	MV - Maldive	TV - Tuvalu
BY - Belarus	HU - Ungaria	MW - Malawi	TW - Taiwan (Provincie Chineză)
BZ - Belize	IB - Biroul Internațional al Organizației Mondiale de Proprietate Industrială (OMPI) <sup>3</sup>	MX - Mexic	TZ - Republica Unită a Tanzaniei
CA - Canada	ID - Indonezia	MY - Malaezia	UA - Ucraina
CD - Republica Democrată Congo	IE - Irlanda	MZ - Mozambic	UG - Uganda
CF - Republica Centrafricană	IL - Israel	NA - Namibia	US - Statele Unite ale Americii
CG - Congo	IN - India	NE - Niger	UY - Uruguay
CH - Elveția	IQ - Irak	NG - Nigeria	UZ - Uzbekistan
CI - Coasta de Fildeș	IR - Iran (Republica Islamică)	NI - Nicaragua	VA - Saint-Siège
CK - Insulele Cook	IS - Islanda	NL - Olanda	VC - Saint Vincent et Grenadines
CL - Chile	IT - Italia	NO - Norvegia	VE - Venezuela
CM - Camerun	JM - Jamaica	NP - Nepal	VG - Insulele Virgine Britanice
CN - China	JO - Iordania	NR - Nauru	VN - Vietnam
CO - Columbia	JP - Japonia	NZ - Noua Zeelandă	VU - Vanuatu
CR - Costa Rica	KE - Kenia	OA - Organizația Africană de Proprietate Intelectuală (OAPI) <sup>(1)</sup>	WO - Organizația Mondială de Proprietate Intelectuală (OMPI) (Biroul Internațional) <sup>(5)</sup>
CU - Cuba	KG - Kirghistan	OM - Oman	WS - Samoa
CV - Insulele Capului Verde	KH - Cambodgia	PA - Panama	YE - Yemen
CY - Cipru	KI - Kiribati	PE - Peru	YU - Serbia și Muntenegru
CZ - Republica Cehă		PG - Papua - Noua Guinee	
DE - Germania <sup>4</sup>		PH - Filipine	
DJ - Djibouti		PK - Pakistan	
DK - Danemarca		PL - Polonia	
DM - Dominique		PT - Portugalia	
DO - Republica Dominicană		PW - Insulele Palau	
DZ - Algeria		PY - Paraguay	
EA - Organizația Euroasiatică a Brevetului <sup>(1)</sup>		QA - Qatar	
EC - Ecuador			
			ZA - Africa de Sud
			ZM - Zambia
			ZW - Zimbabwe

- Organizații interguvernamentale (oficii regionale de brevete) ce acționează în folosul anumitor State Contractante, în cadrul PCT (Tratatul de Cooperare în domeniul brevetelor). În cazul Oficiului European de Brevete, acționează, de asemenea, ca Autoritate Internațională de Cercetare și Autoritate Internațională de Examinare Preliminară, în cadrul PCT.
- Oficiul de Mărci Înregistrate și Oficiul de Modele Industriale, din Benelux au înlocuit oficiile naționale din Belgia, Luxemburg și Olanda, în ceea ce privește acțiunile referitoare la mărci și modele industriale.
- În bazele de date electronice ale Registrului Internațional de Mărci, Biroul Internațional al OMPI folosește următoarele coduri adiționale, diferite de codurile active ale Standardului ST.3: "DD" pentru a desemna Germania fără teritoriul care, înainte de 3 octombrie, 1990, a constituit Republica Federală Germania; "DT" pentru a desemna Germania fără teritoriul care, înainte de 3 octombrie, 1990, a constituit Republica Democrată Germania.
- Nume provizorii.
- Codul "WO" este utilizat în legătură cu publicarea internațională sub PCT (Tratatul de Cooperare în domeniul brevetelor) (PCT), a cererilor internaționale, înregistrate la orice Oficiu receptor, membru PCT., dar, în aceeași măsură, și în legătură cu publicarea depozitelor modelelor industriale, în cadrul Acordului de la Haga privind Depozitul Internațional al Modelelor Industriale. În această privință, referirea se face la codul INID (33) acordat în Standardele WIPO ST.9 și ST.80. Codul "WO" este, de asemenea, potrivit pentru a fi folosit în ceea ce privește înregistrarea internațională a mărcilor, în cadrul Acordului de la Madrid și al Protocolului de la Madrid privind înregistrarea internațională a mărcilor. Codul "IB" este folosit în ceea ce privește primirea cererilor internaționale, în cadrul PCT, înregistrate de Biroul Internațional al OMPI, având și rolul de Oficiu receptor, membru PCT.

**CERERI DE ÎNREGISTRARE A  
DESENELOR ȘI MODELELOR INDUSTRIALE,  
DEPUSE LA O.S.I.M.**

**CODURILE INID** ale cererilor de certificat de înregistrare a desenelor și modelelor industriale au următoarea semnificație:

- (21) Numărul depozitului național:
- (22) Data depozitului național:
- (43) Data publicării:
- (71) Numele și adresa solicitantului:
- (74) Numele și adresa mandatarului:
- (72) Numele autorului:
- (54) Denumirea desenului/modelului:
- (28) Numărul de desene/modele:
- (51) LOC (7) CI:
- (57) Descrierea desenului/modelului:
- (80)\*Numărul de depozit internațional conform Aranjamentului de la Haga:
  - Data înregistrării internaționale:
  - Data publicării internaționale:
- (30) Prioritate invocată:
- (33) Țara:
- (32) Data:
- (31) Numărul:

---

\* Depozit internațional înregistrat conform Aranjamentului de la Haga, la care România a fost desemnată, publicat în Buletinul Internațional de Desene și Modele, care poate fi consultat, integral inclusiv reprezentările grafice, la Oficiul de Stat pentru Invenții și Mărci. Procurarea Buletinului Internațional de Desene și Modele se poate face prin abonament la Biroul Internațional O.M.P.I. - Geneva, Elveția.

## **CERERI DE ÎNREGISTRARE A DESENELOR ȘI MODELELOR INDUSTRIALE, DEPUSE LA O.S.I.M.**

În cuprins, sunt publicate toate cererile de înregistrare a desenelor și modelelor industriale, depuse la Oficiul de Stat pentru Invenții și Mărci - Serviciul Desene și Modele Industriale, pentru care s-au constituit depozite reglementare în lunile septembrie, octombrie, noiembrie, decembrie 2004 (cu excepția cererilor pentru care nu s-au achitat taxele legale sau sunt incomplete). **Având în vedere art. 37 din Legea nr. 129/29.12.1992 republicată**, pentru aceste cereri publicate, **persoana fizică sau persoana juridică** îndreptățită la eliberarea certificatului **beneficiază, provizoriu, de aceleași drepturi conferite titularului**, în conformitate cu prevederile **art. 33**, până la eliberarea certificatului de înregistrare, cu excepția cazurilor în care cererea de înregistrare a fost respinsă sau retrasă.

**Publicarea cererilor internaționale** în Buletinul Oficial de Proprietate Industrială - Secțiunea desene și modele industriale (design industrial) **se face gratuit, cuprinzând doar datele bibliografice și nu produce efecte juridice**, scopul fiind informarea persoanelor interesate. Depozitele internaționale înregistrate conform Aranjamentului de la Haga, la care România a fost desemnată, sunt publicate în Buletinul de Desene și Modele Internaționale. Procurarea Buletinului de Desene și Modele Internaționale se poate face, prin abonament, la Biroul Internațional O.M.P.I. - Geneva, Elveția.

Publicarea datelor bibliografice a depozitelor se va face în ordinea crescătoare a claselor și subclaselor, conform Clasificării internaționale pentru desene și modele industriale (ediția a VII-a), conform Aranjamentului de la Locarno.

Dacă **mai multe depozite au aceeași clasă și subclasă**, publicarea datelor bibliografice se va face în **ordinea numărului de înregistrare**.

În conformitate cu **art. 24 din Legea nr. 129/29.12.1992**, **orice persoană interesată poate face opoziții** privind înregistrarea desenului sau modelului industrial, **în termen de 3 luni de la data publicării acestuia**.

În prezentarea cererilor de înregistrare a desenelor și modelelor industriale se folosesc codurile INID și codurile țărilor, ale căror semnificație este dată la pag. 6 și 8.

**CLASA 01 - PRODUSE ALIMENTARE**

(21) f 2004 0989; (22) 29.09.2004; (43) 28.02.2005; (71) S.C. Intermark S.R.L., str. Lucian Blaga nr. 8, Stei, BH 3700 277; (72) Micula Ioan; (54) **PRODUSE ALIMENTARE**; (28) 1; (51) **01-01**

Reprezentarea grafică se găsește la pagina 85

(21) f 2004 1180; (22) 19.11.2004; (43) 28.02.2005; (71) S.C. Top Gel S.R.L., str. Caracal nr. 55, Craiova, DJ 1839; (72) Iriza Robert; POPA PETRE; (54) **ÎNGHEȚATĂ TOP GEL**; (28) 11; (51) **01-01**



(21) f 2004 1180 - 3

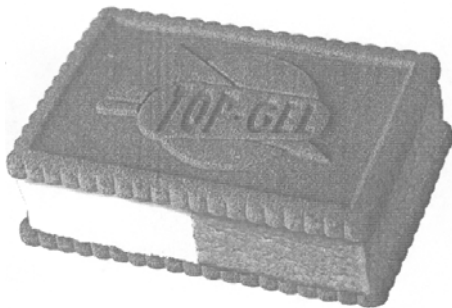

(21) f 2004 1180 - 1



(21) f 2004 1180 - 4

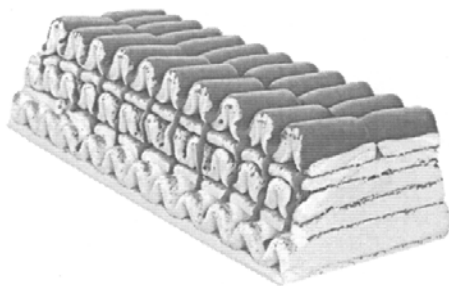

(21) f 2004 1180 - 2

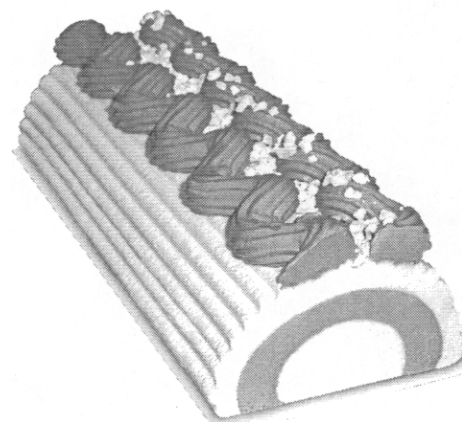

(21) f 2004 1180 - 5

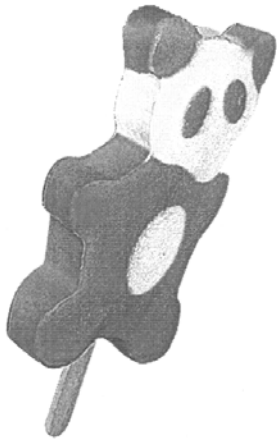

(21) f 2004 1180 - 6



(21) f 2004 1180 - 9

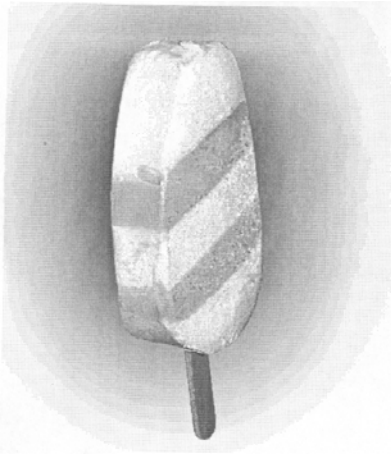

(21) f 2004 1180 - 7

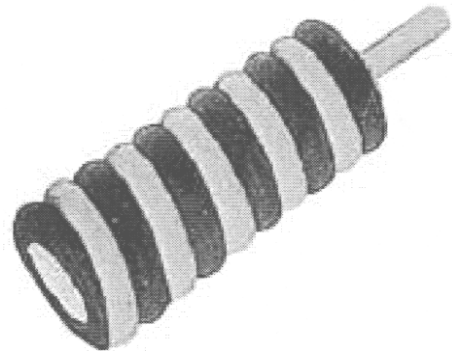

(21) f 2004 1180 - 10



(21) f 2004 1180 - 8

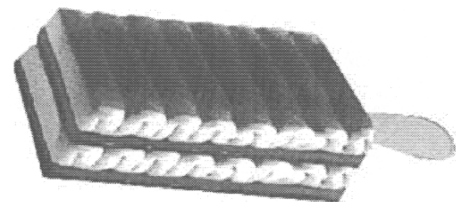

(21) f 2004 1180 - 11

---

**CLASA 06 - MOBILIER**

(21) f 2004 1083; (22) 23.08.2004; (43) 28.02.2005; (71) S.C. Serimobila S.R.L., str. Cazaban nr. 50, Oradea, BH 1536; (74) S.C. Intelect S.R.L., b-dul Dacia 48, bl. D 10, ap. 3, BH 3700, Oradea; (72) Săteanu Speranța Luciana; (54) MOBILIER; (28) 33; (51) 06-01, 04

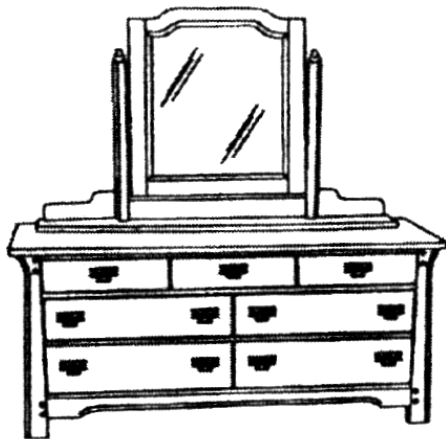

(21) f 2004 1083 - 1

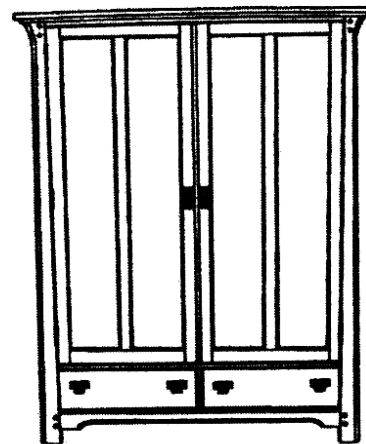

(21) f 2004 1083 - 3

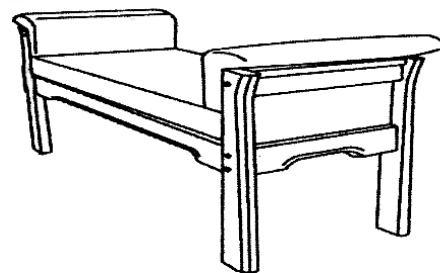

(21) f 2004 1083 - 4

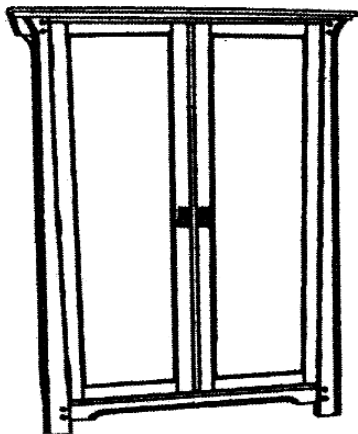

(21) f 2004 1083 - 2

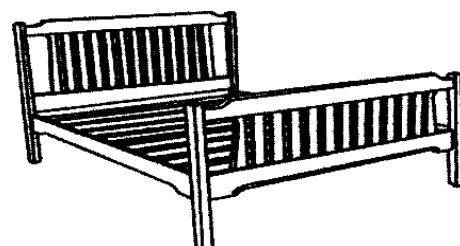

(21) f 2004 1083 - 5

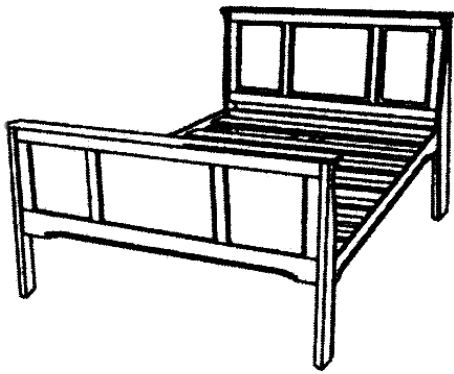

(21) f 2004 1083 - 6



(21) f 2004 1083 - 9

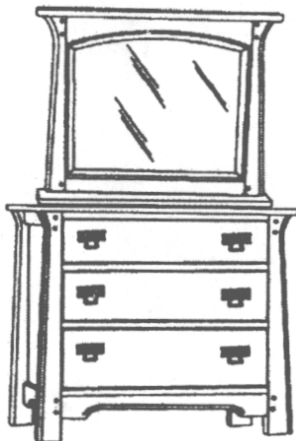

(21) f 2004 1083 - 7

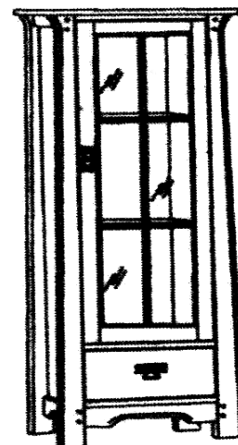

(21) f 2004 1083 - 10

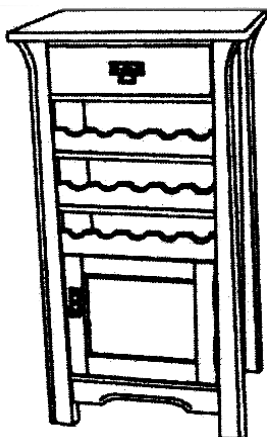

(21) f 2004 1083 - 8

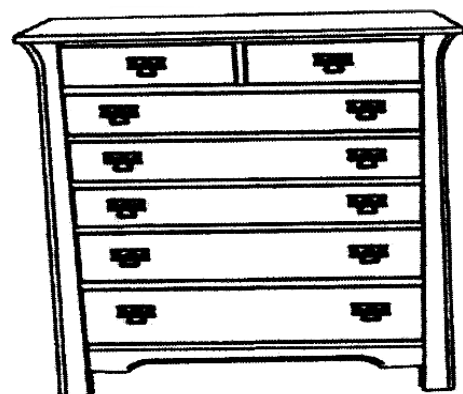

(21) f 2004 1083 - 11



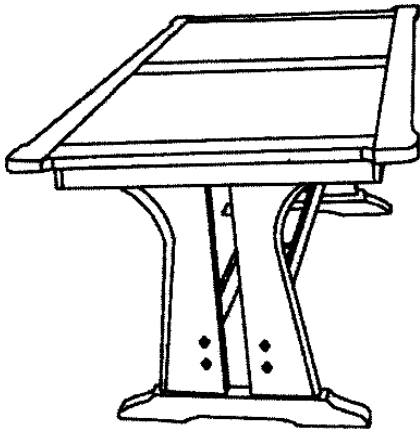

(21) f 2004 1083 - 12

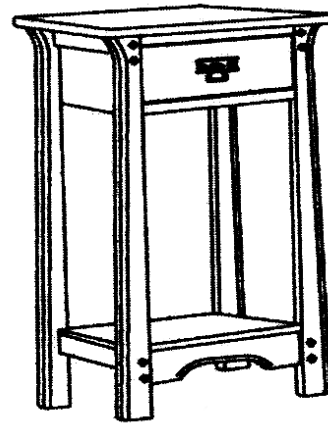

(21) f 2004 1083 - 15

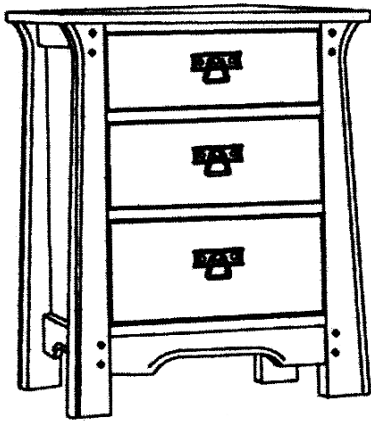

(21) f 2004 1083 - 13

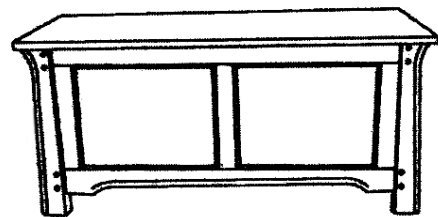

(21) f 2004 1083 - 16

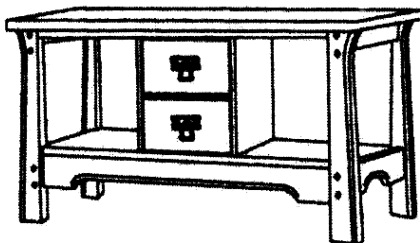

(21) f 2004 1083 - 14

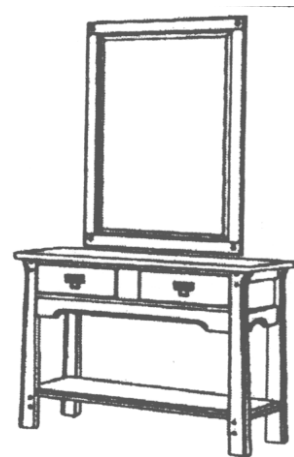

(21) f 2004 1083 - 17

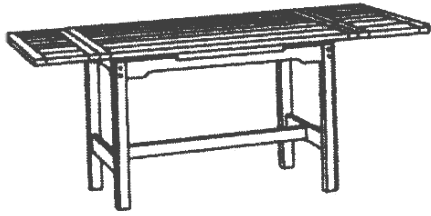

(21) f 2004 1083 - 18

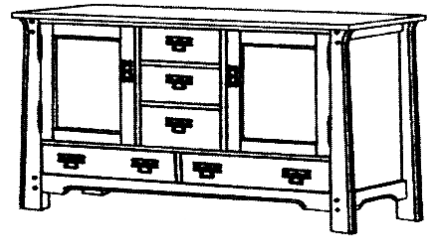

(21) f 2004 1083 - 21

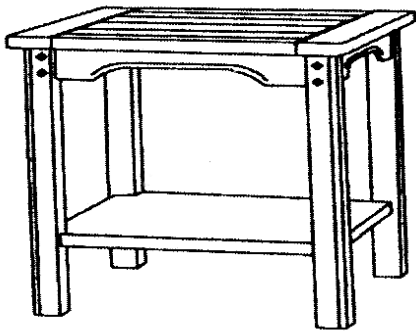

(21) f 2004 1083 - 19

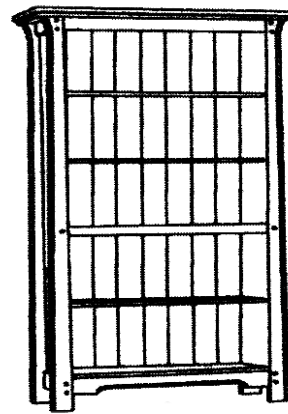

(21) f 2004 1083 - 22

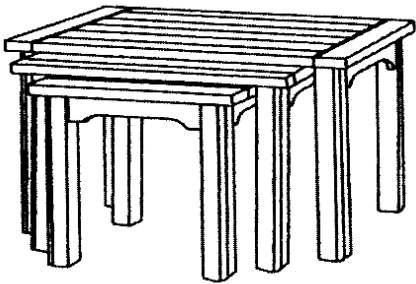

(21) f 2004 1083 - 20

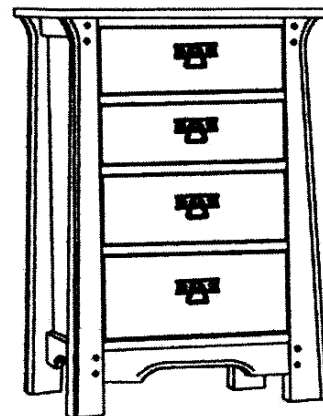

(21) f 2004 1083 - 23

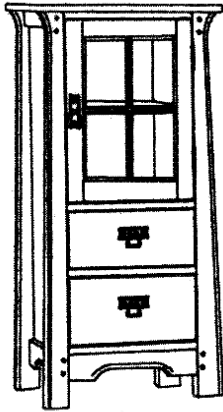

(21) f 2004 1083 - 24

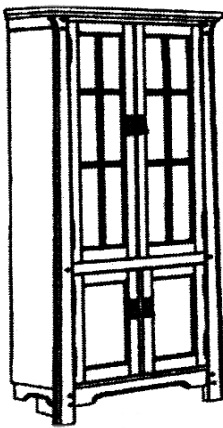

(21) f 2004 1083 - 25



(21) f 2004 1083 - 26

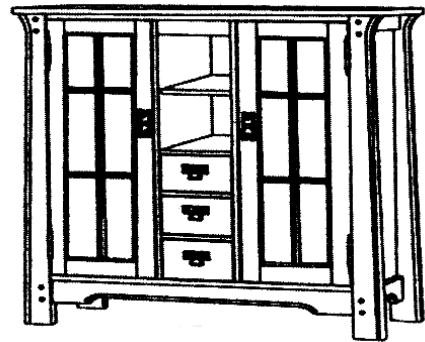

(21) f 2004 1083 - 27

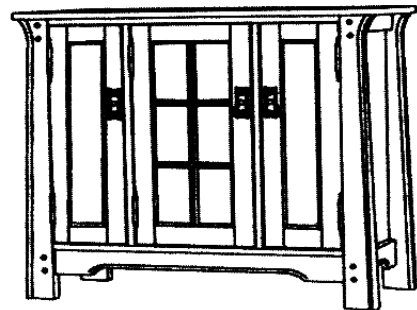

(21) f 2004 1083 - 28

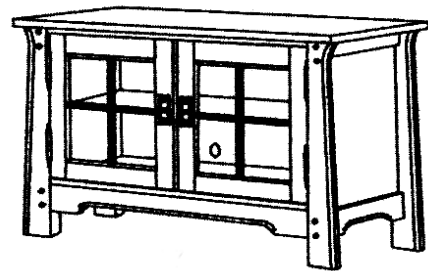

(21) f 2004 1083 - 29

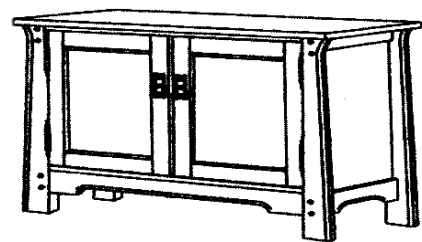

(21) f 2004 1083 - 30

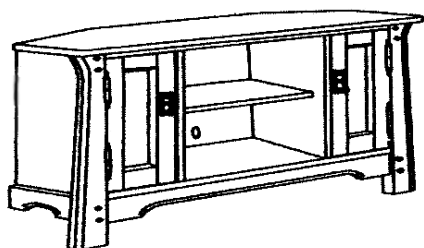

(21) f 2004 1083 - 31

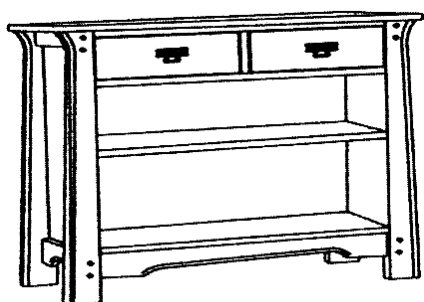

(21) f 2004 1083 - 32

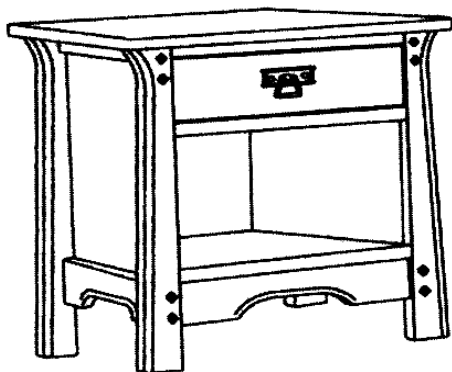

(21) f 2004 1083 - 33

(57) **model 1** - Scaun generat prin plierea unei forme plane de material. Șezutul este obținut din suprapunerea unei părți a formei nepliate, peste simetrica acesteia, obținându-se o formă continuă și ergonomică, ce unifică spătarul și șezutul. Picioarele continuă prin curbare, din fața suprapunerii, iar o ultimă curbare a lor generează suportul scaunului. Scaunul rezultă, astfel, dintr-o serie continuă și fluentă de curbe. Figurile sunt: 1.1-formă plană, nepliată; 1.2-vedere frontală; 1.3-vedere laterală; 1.4-perspectivă. **model 2** - Fotoliu generat prin plierea unei forme plane de material. Șezutul este peste simetrica acesteia, obținându-se o formă continuă și ergonomică, ce unifică spătarul și șezutul. Picioarele continuă prin curbare, din fața suprapunerii; o altă curbare a formei generează suportul scaunului, continuată apoi, tot prin curbare, cu brațele fotoliului. Figurile sunt: 2.1-formă plană, nepliată; 2.2-perspectivă.



(21) f 2004 1307 - 1.1

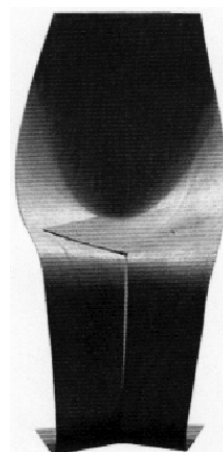

(21) f 2004 1307 - 1.2

(21) f 2004 1307; (22) 17.12.2004; (43) 28.02.2005; (71) Vișinescu Raluca, b-dul. Camil Ressu nr. 57, bl. H13, ap. 129, sector 3, București, B 031745 1503, Sandu Corina, str. Grigore Moisil nr. 6, bl. 10, sc. A, ap. 37, sector 2, București, B 1930; (72) Vișinescu Raluca; SANDU CORINA; (54) SET SCAUN ȘI FOTOLIU; (28) 2; (51) 06-01;



(21) f 2004 1307 - 1.3

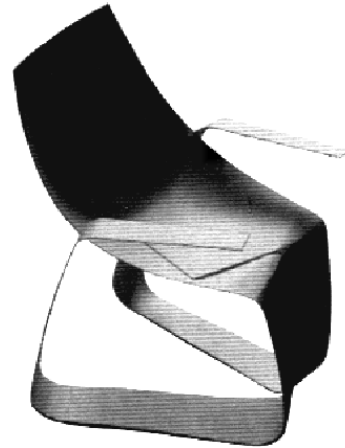

(21) f 2004 1307 - 2.2

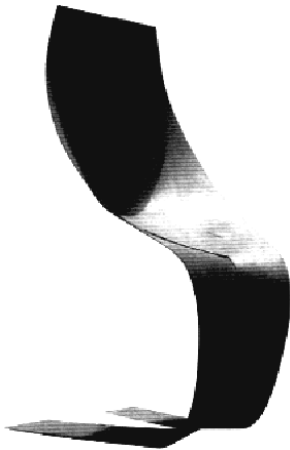

(21) f 2004 1307 - 1.4



(21) f 2004 1307 - 2.1

---

(21) **f 2004 1309**; (22) 20.12.2004; (43) 28.02.2005; (71) S.C. Racole Exim - S.R.L., str. Vasile Pârvan nr. 25, Bacău, BC 5500 1652; (72) Răducan Constantin; (54) **MOBILĂ TAPIȚATĂ**; (28) 1; (51) **06-01**;

(57) **model 1** - Canapea tapițată, cu spătarul format din sectoare în "Y", incluzând suprafețe conice în relief, continuându-se linia puternic arcuită la cotiere, cu peretele frontal de la bază, dispus în falduri simetrice.

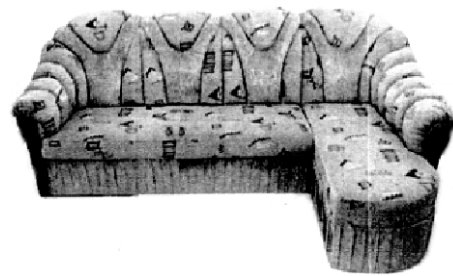

(21) f 2004 1309 - 1

---

(21) **f 2004 1323**; (22) 22.12.2004; (43) 28.02.2005; (71) S.C. Euromobila Prod S.R.L., str. Ziduri Moși nr. 25, sector 2, București, B 1940; (74) **S.C. Legal Brand S.R.L.**, str. Cpt. Nicolae Licăreț nr. 1, bl. 33, sc. c, et. 4, ap. 101, sector 3, B, București; (72) Crăcea Alin Cristian; (54) **PIESE DE MOBILIER**; (28) 16; (51) **06-01**

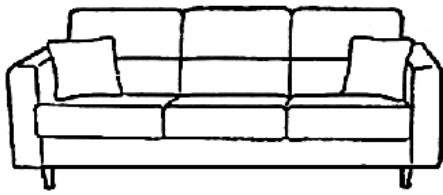

(21) f 2004 1323 - 1

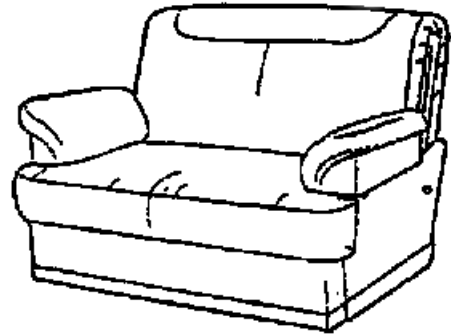

(21) f 2004 1323 - 4.1

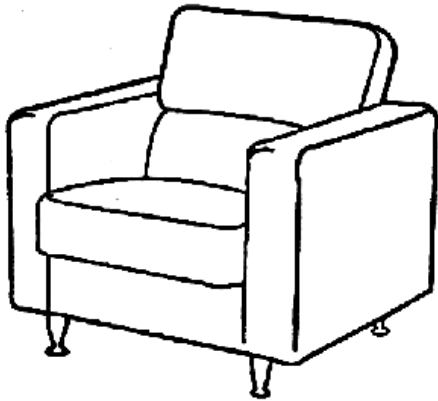

(21) f 2004 1323 - 2

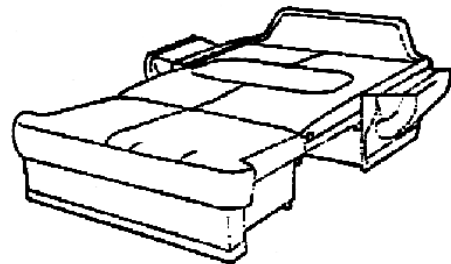

(21) f 2004 1323 - 4.2

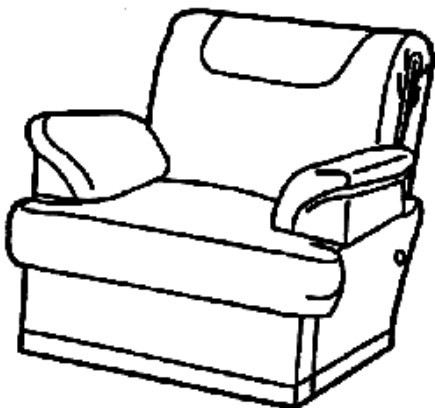

(21) f 2004 1323 - 3.1

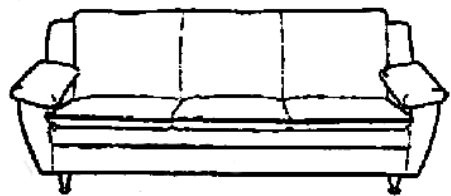

(21) f 2004 1323 - 5

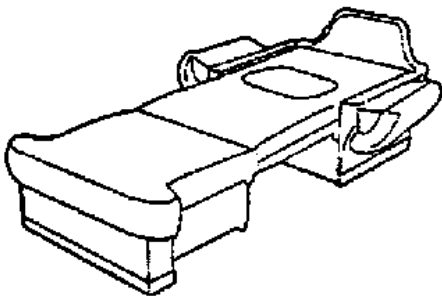

(21) f 2004 1323 - 3.2

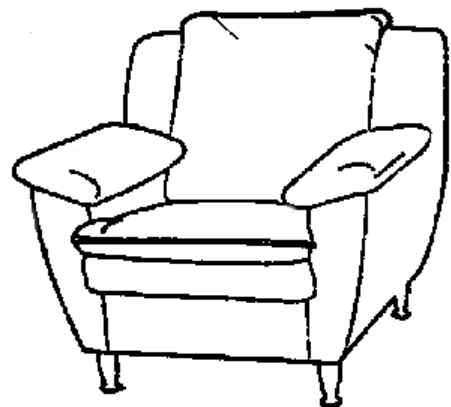

(21) f 2004 1323 - 6

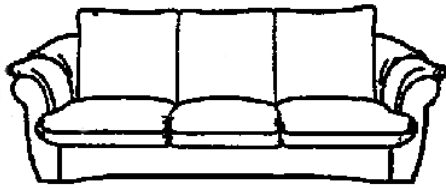

(21) f 2004 1323 - 7

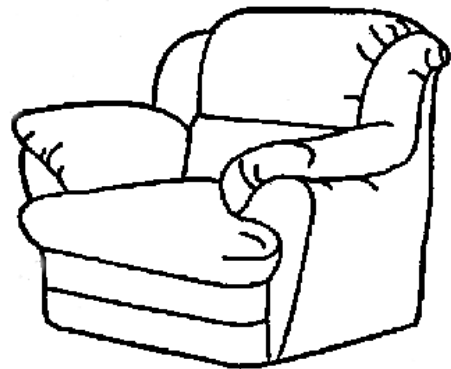

(21) f 2004 1323 - 10

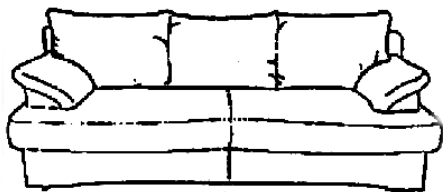

(21) f 2004 1323 - 8.1

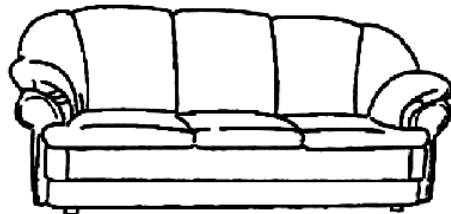

(21) f 2004 1323 - 11

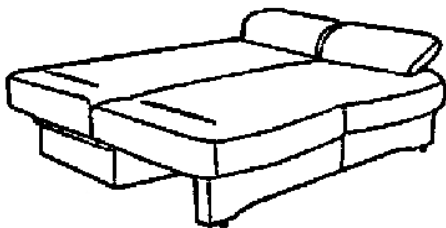

(21) f 2004 1323 - 8.2

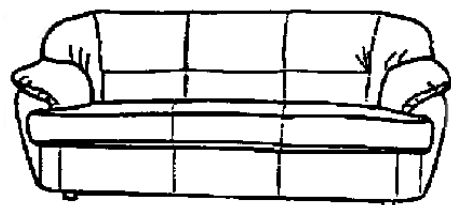

(21) f 2004 1323 - 12

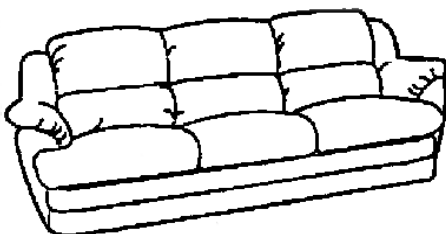

(21) f 2004 1323 - 9

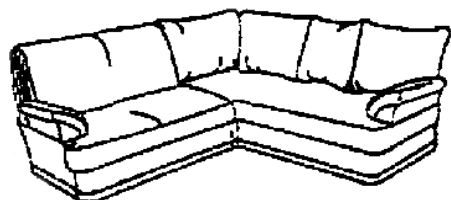

(21) f 2004 1323 - 13



(21) f 2004 1323 - 14

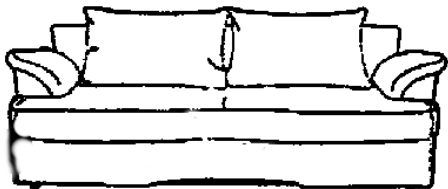

(21) f 2004 1323 - 15.1



(21) f 2004 1323 - 15.2

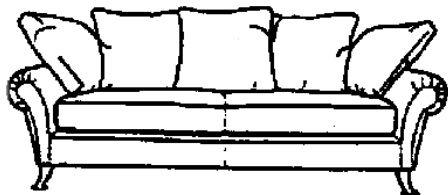

(21) f 2004 1323 - 16

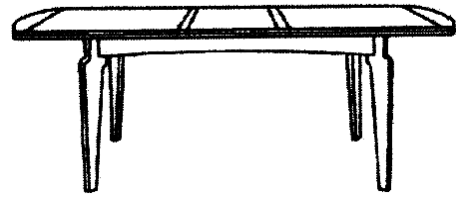

(21) f 2004 1082 - 2

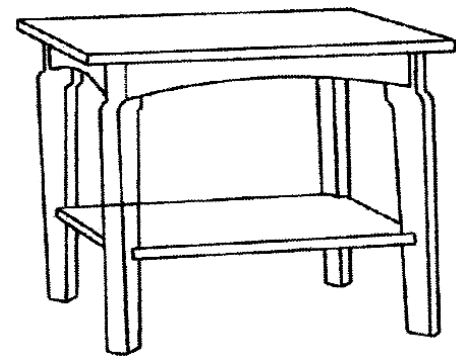

(21) f 2004 1082 - 3

---

(21) f 2004 1171; (22) 15.11.2004; (43) 28.02.2005; (71) S.C. Bucher Walbrol Impex S.R.L., str. Aurel Vlaicu nr. 21, Aiud, AB 1827; (72) Budușan Ecaterina; (54) **MĂSĂ**; (28) 1; (51) **06-03**

---

(21) f 2004 1082; (22) 23.08.2004; (43) 28.02.2005; (71) S.C. Serimobila S.R.L., str. Cazaban nr. 50, Oradea, BH 1536; (74) **S.C. Intellect S.R.L.**, b-dul Dacia 48, bl. D 10, ap. 3, BH 3700, Oradea; (72) Săteanu Speranța Luciana; (54) **MĂSUȚE**; (28) 3; (51) **06-03**



(21) f 2004 1082 - 1

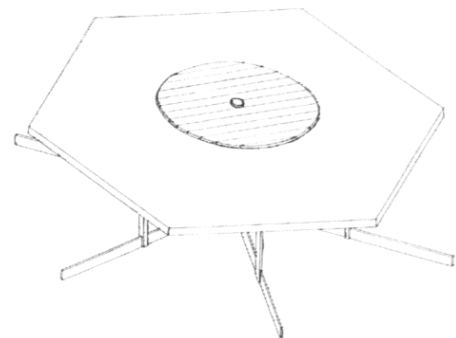

(21) f 2004 1171 - 1



(21) f 2004 1207; (22) 25.11.2004; (43) 28.02.2005; (71) S.C. U.p.s.s. S.A., str. Eternității nr. 2, Botoșani, BT 710321 1861; (54) BĂNCI AGREMENT; (28) 7; (51) 06-01

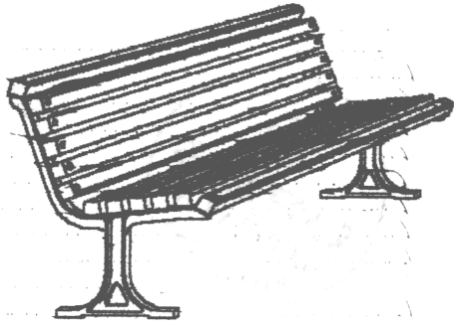

(21) f 2004 1207 - 1

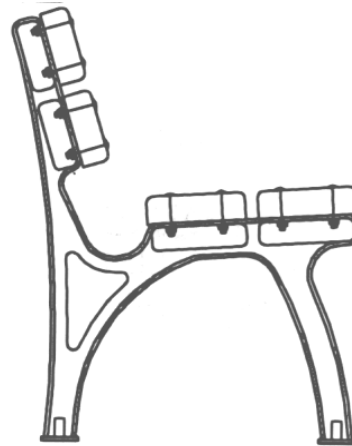

(21) f 2004 1207 - 3.2

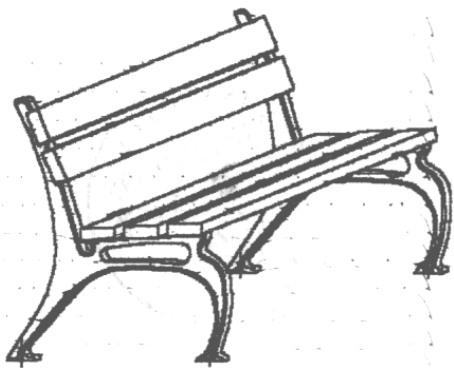

(21) f 2004 1207 - 2

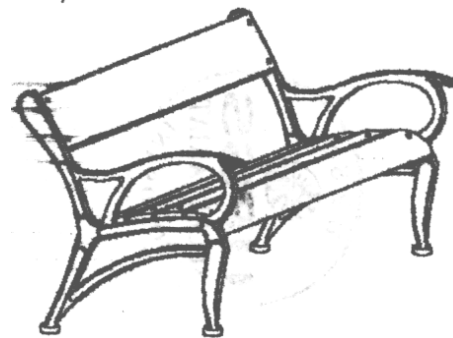

(21) f 2004 1207 - 4

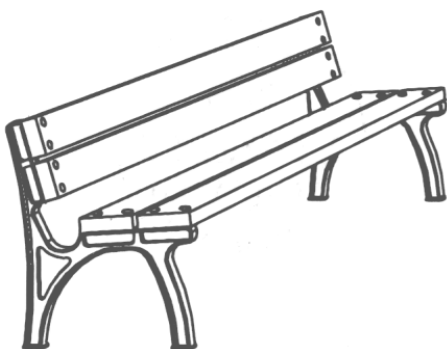

(21) f 2004 1207 - 3.1

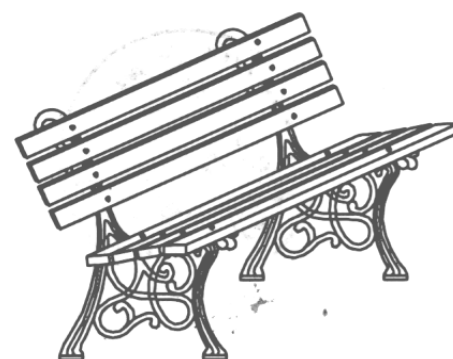

(21) f 2004 1207 - 5.1

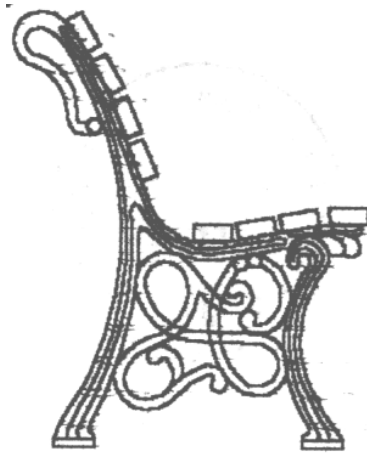

(21) f 2004 1207 - 5.2

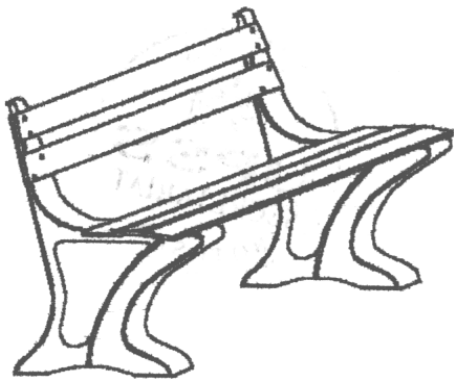

(21) f 2004 1207 - 6

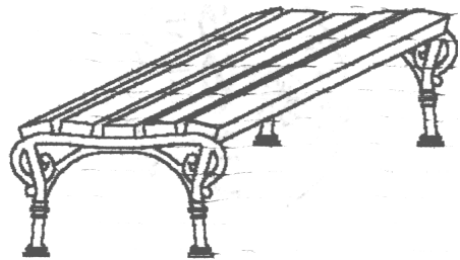

(21) f 2004 1207 - 7

**CLASA 08 - ARTICOLE ȘI UTILAJE CASNICE DE METAL**

(21) f 2004 1004; (22) 24.09.2004; (43) 28.02.2005; (71) Șandru Virgil, str. Ciprian Porumbescu nr. 30, Cluj Napoca, CJ 1634; (72) Șandru Virgil; (54) **CUȚIT MOBIL PENTRU FOARFECĂ, CUȚIT FIX PENTRU FOARFECĂ**; (28) 2; (51) 08-03

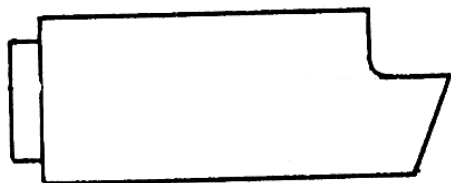

(21) f 2004 1004 - 1.1

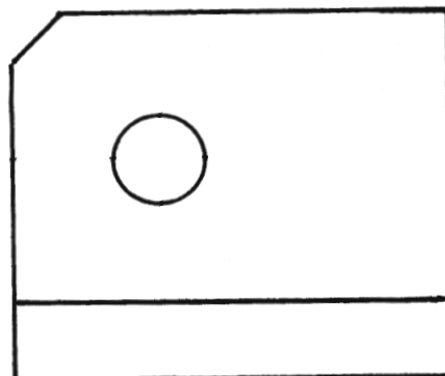

(21) f 2004 1004 - 2.2

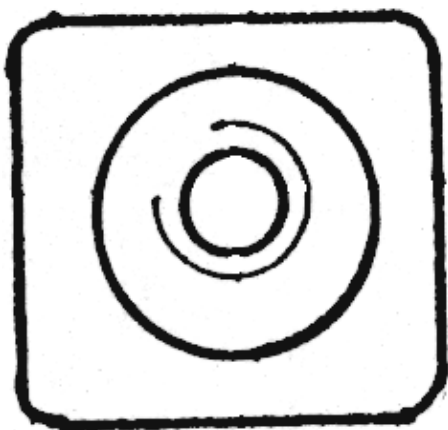

(21) f 2004 1004 - 1.2

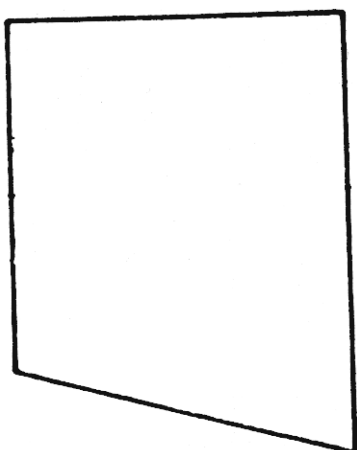

(21) f 2004 1004 - 2.1

---

**CLASA 09 - AMBALAJE ȘI RECIPIENTE PENTRU TRANSPORTUL SAU PĂSTRAREA MĂRFURILOR**

(21) f 2004 0855; (22) 29.09.2004; (43) 28.02.2005; (71) S.C. Intermark S.R.L., str. Lucian Blaga nr. 8, Stei, BH 3700 277; (72) Micula Ioan; (54) **BUTELIE PENTRU JUICE**; (28) 1; (51) 09-01

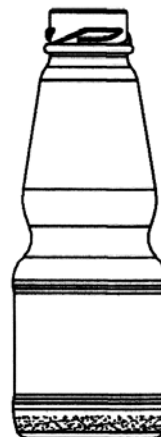

(21) f 2004 0855 - 1

(21) f 2004 0990; (22) 29.09.2004; (43) 28.02.2005; (71) S.C. Intermark S.R.L., str. Lucian Blaga nr. 8, Stei, BH 3700 277; (72) Micula Ioan; (54) **BUTELIE PET**; (28) 2; (51) **09-01**



(21) f 2004 0990 - 1

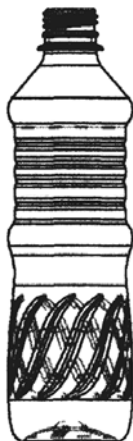

(21) f 2004 0990 - 2



(21) f 2004 1174 - 1.1



(21) f 2004 1174 - 1.2



(21) f 2004 1174 - 1.3

---

(21) f 2004 1174; (22) 17.11.2004; (43) 28.02.2005; (71) S.C. Standard Nutricia S.R.L., str. Speranței nr. 27, parter, sector 2, București, B 7000 1; (54) **AMBALAJ PET/STICLĂ**; (28) 1; (51) **09-01**



(21) f 2004 1174 - 1.4

(21) f 2004 1343; (22) 22.12.2004; (43) 28.02.2005; (71) S.C. Farmec S.A., str. Henri Barbusse nr. 16, Cluj-Napoca, CJ 3400 187; (74) **S.C. Farmec S.A.-Lucăcel Mihaela**, str. Henri Barbusse nr. 16, CJ 40016, Cluj Napoca; (72) Stegorean Horațiu Octavian; (54) **AMBALAJE PENTRU PRODUSE DE CURĂȚARE ȘI DEGRESARE**; (28) 3; (51) 09-01

Reprezentările grafice se găsesc la pagina 85

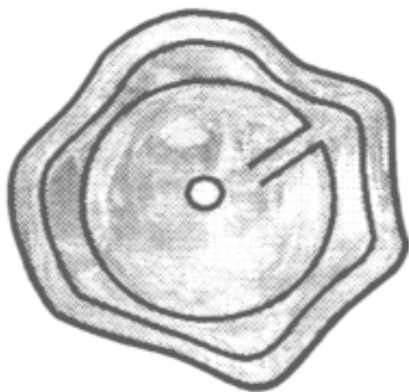

(21) f 2004 1174 - 1.5

(21) f 2004 1344; (22) 22.12.2004; (43) 28.02.2005; (71) S.C. Farmec S.A., str. Henri Barbusse nr. 16, Cluj-Napoca, CJ 3400 187; (74) **S.C. Farmec S.A.-Lucăcel Mihaela**, str. Henri Barbusse nr. 16, CJ 40016, Cluj Napoca; (72) Stegorean Horațiu Octavian; (54) **AMBALAJ PENTRU PRODUSE DE LUSTRIRE**; (28) 1; (51) 09-01

Reprezentarea grafică se găsește la pagina 86

(21) f 2004 1147; (22) 01.11.2004; (43) 28.02.2005; (71) Inter Ikea Systems B.v., Olf Palmestraat 1, Ln Delft, NL 2616 110; (74) **S.C. Rominvent S.A.**, str. Ermil Pangratti nr. 35, et. 1, sector 1, B 011882, București; (72) Allan Dickner; (54) **DISPOZITIVE DE DISTANȚARE**; (28) 4; (51) 09-03; (30) SE/30.04.2004/04-0357;

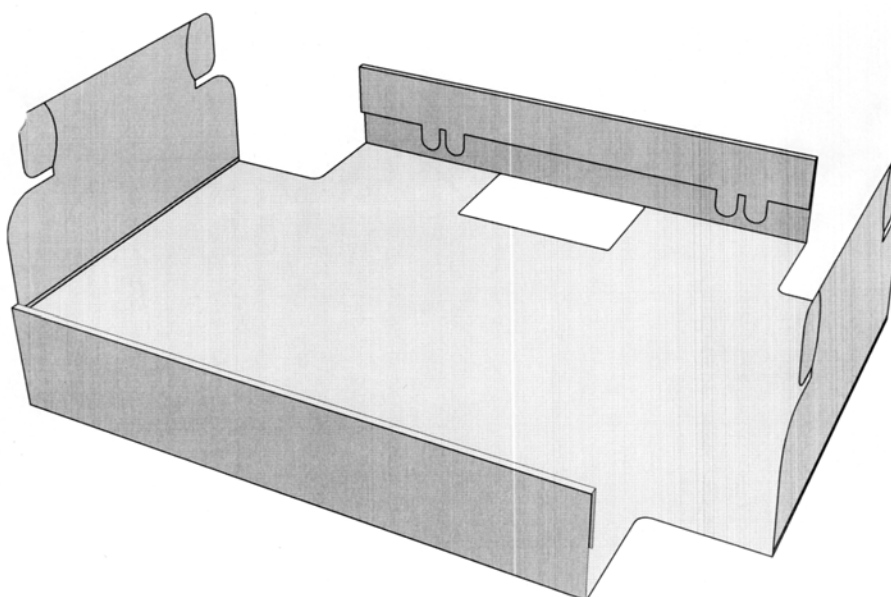

(21) f 2004 1147 - 1.1

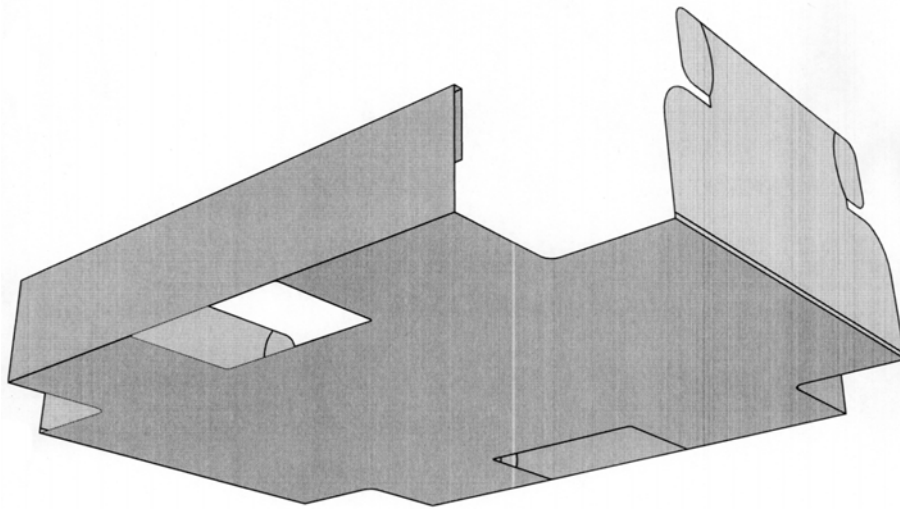

(21) f 2004 1147 - 1.2

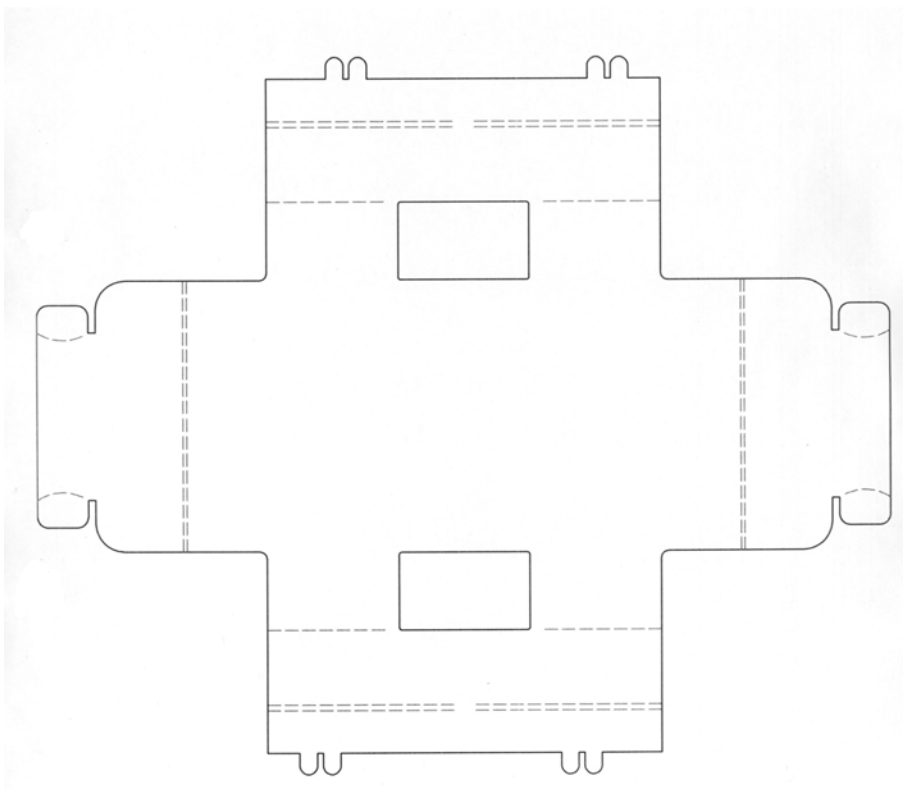

(21) f 2004 1147 - 1.3

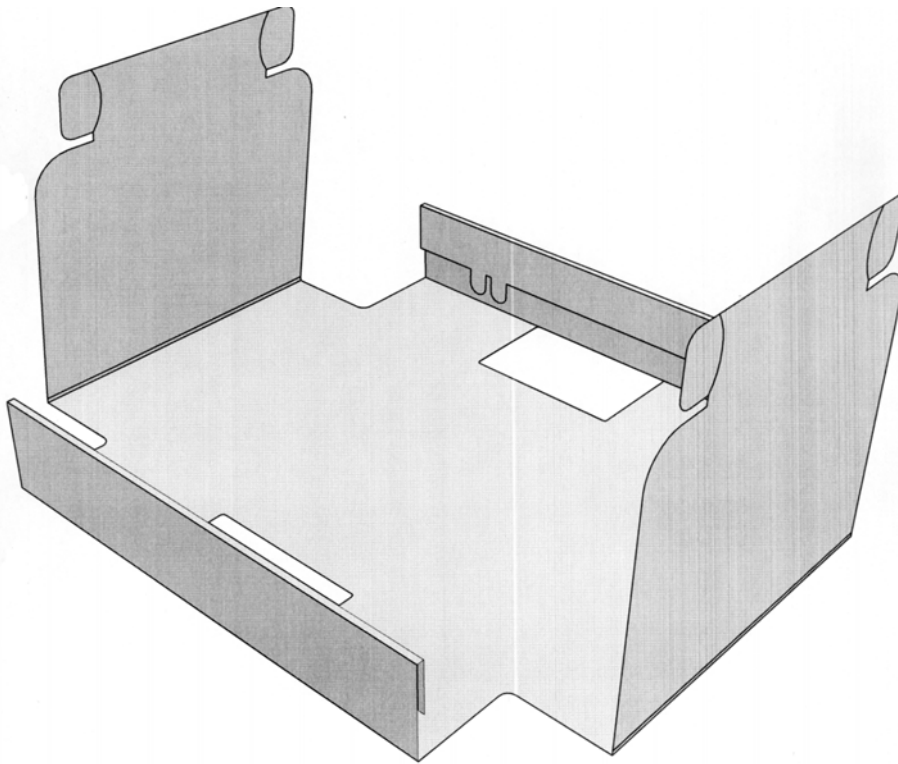

(21) f 2004 1147 - 2.1

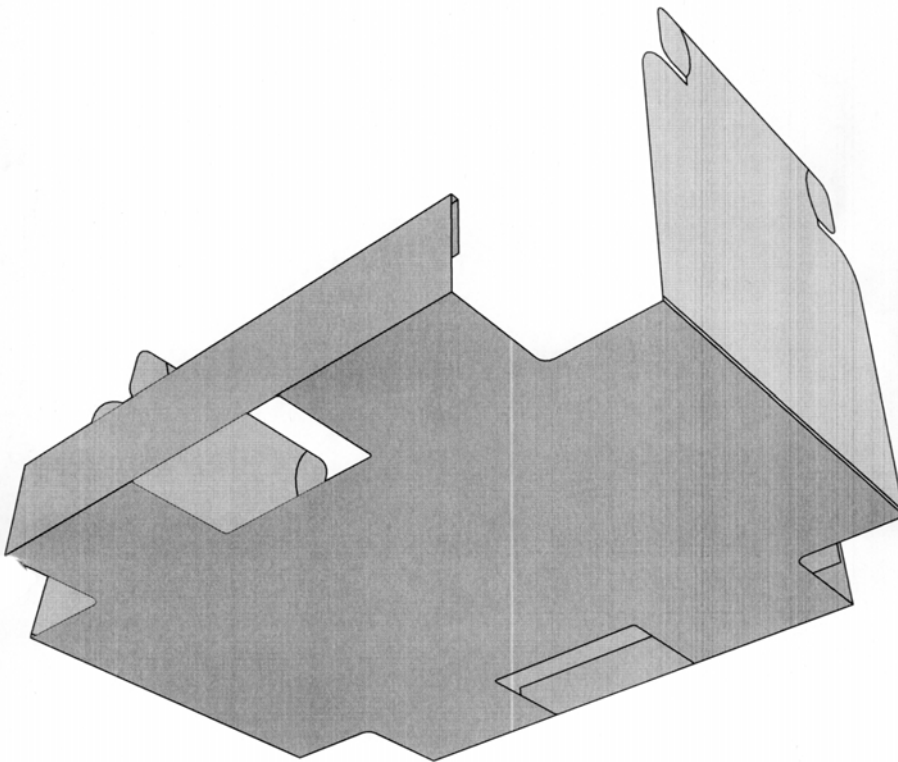

(21) f 2004 1147 - 2.2

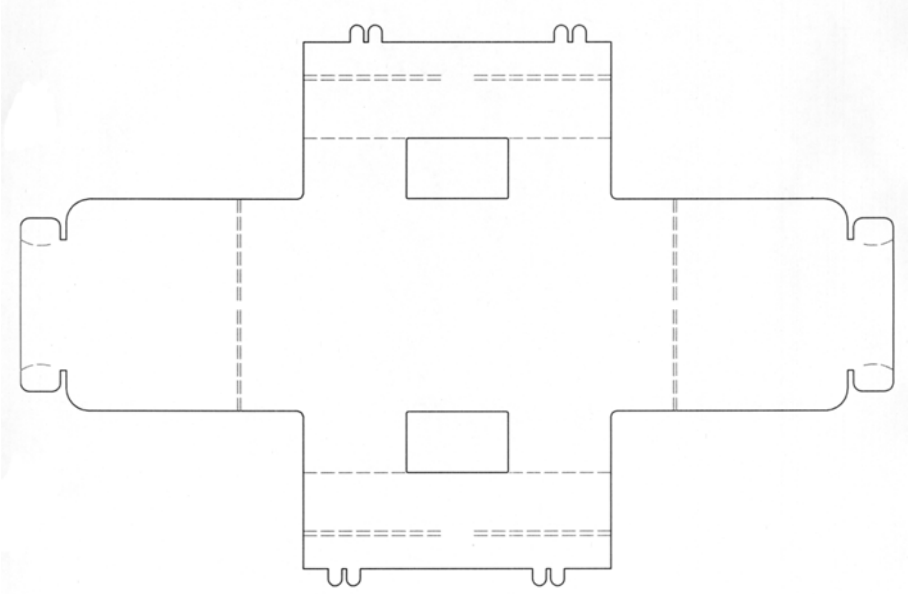

(21) f 2004 1147 - 2.3

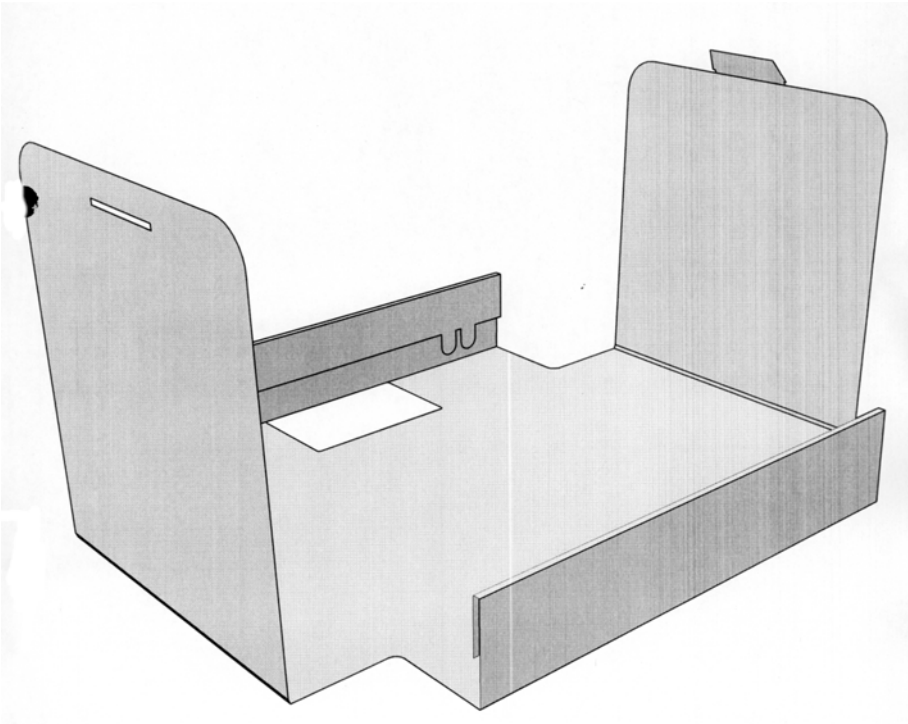

(21) f 2004 1147 - 3.1



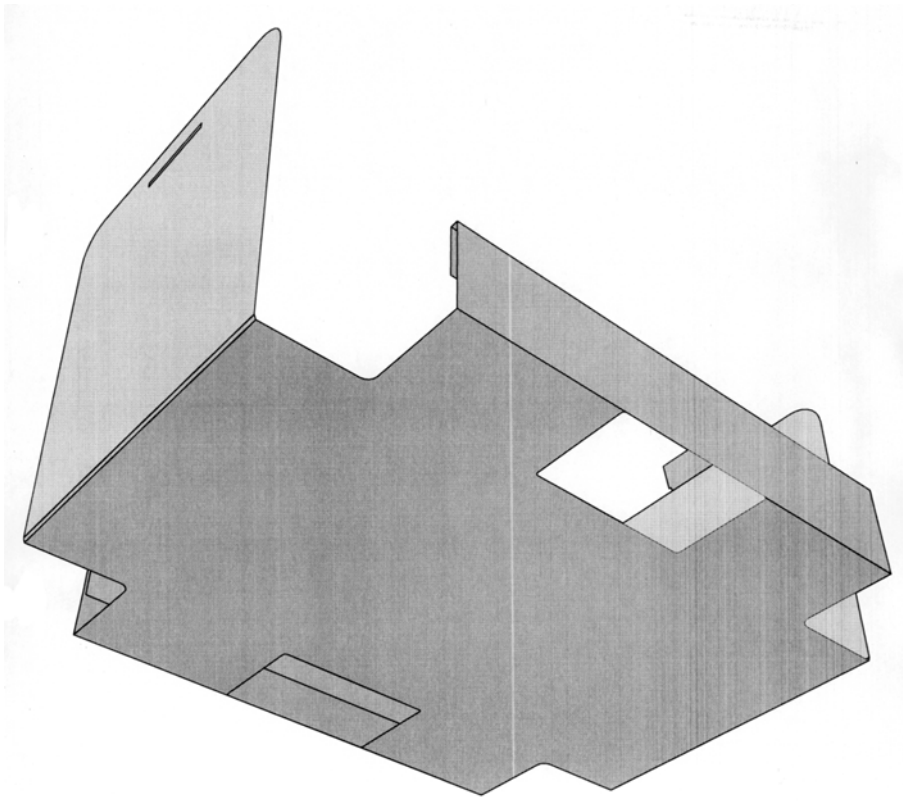

(21) f 2004 1147 - 3.2

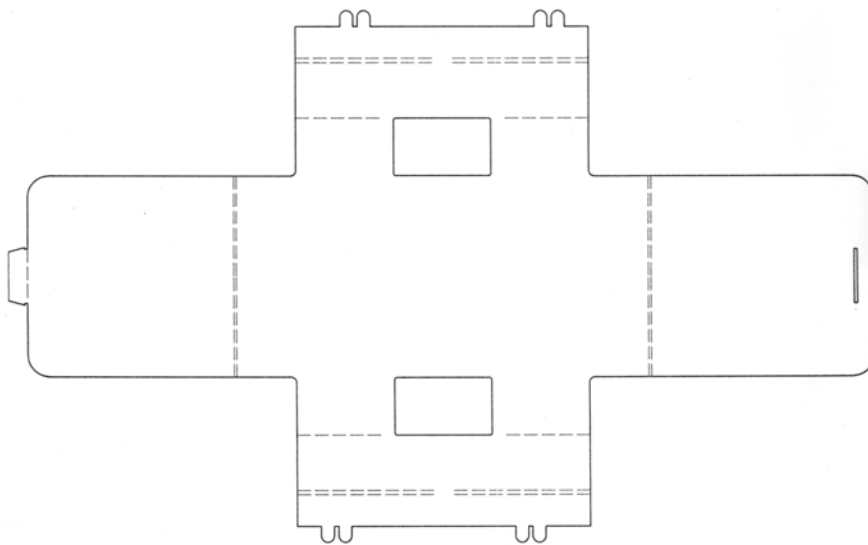

(21) f 2004 1147 - 3.3

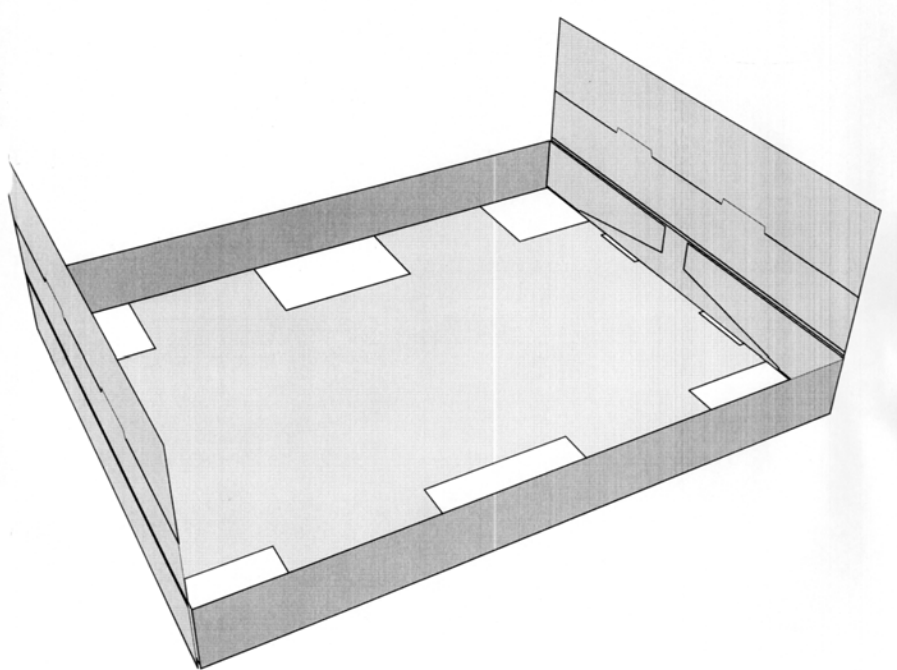

(21) f 2004 1147 - 4.1

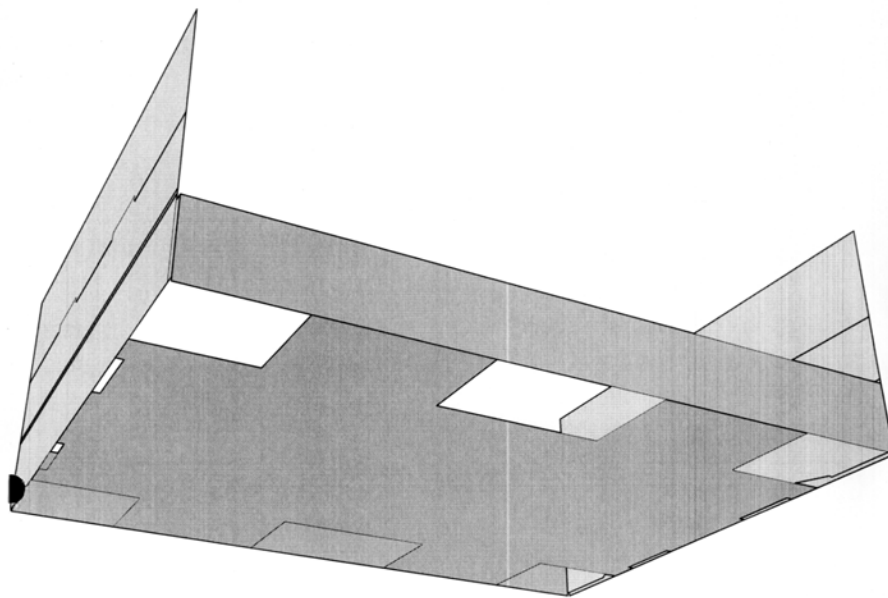

(21) f 2004 1147 - 4.2

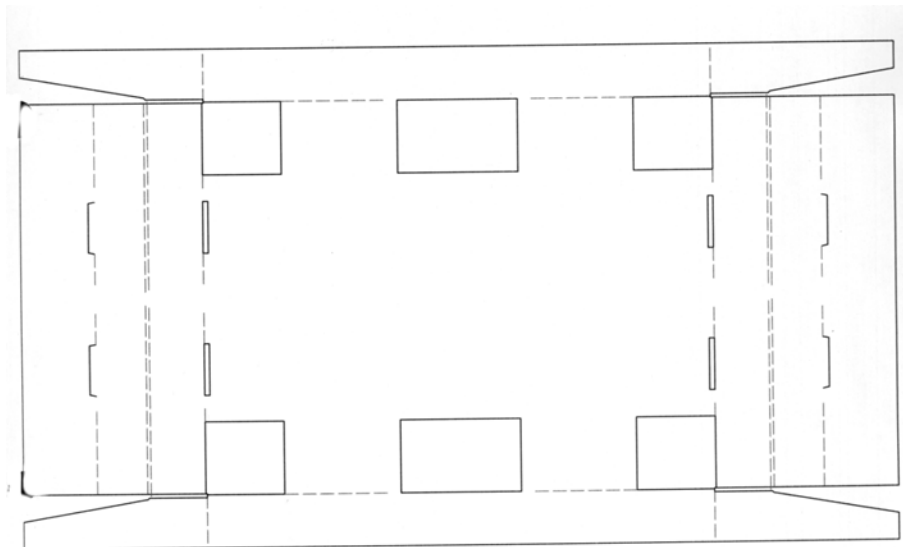

(21) f 2004 1147 - 4.3

(21) f 2004 1162; (22) 18.11.2004; (43) 28.02.2005; (71) S.C. Ac Helcor S.R.L., str. Victor Babeș nr. 50, Baia Mare, MM 4800 586; (74) **A.P.I. Costin S.N.C.**, str. Șoimului nr. 5, MM 4800, Baia Mare; (72) Pop Elena; (54) **AMBALAJ**; (28) 1; (51) **09-03**

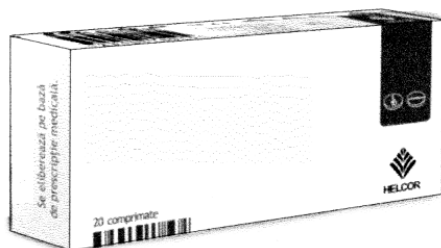

(21) f 2004 1162 - 1

(21) f 2004 1341; (22) 22.12.2004; (43) 28.02.2005; (71) S.C. Farmec S.A., str. Henri Barbusse nr. 16, Cluj-Napoca, CJ 3400 187; (74) **S.C. Farmec S.A. - Lucăcel Mihaela**, str. Henri Barbusse nr. 16, CJ 40016, Cluj Napoca; (72) Stegerean Horațiu Octavian; (54) **TUB PENTRU PASTĂ DE DINȚI**; (28) 1; (51) **09-03**

Reprezentarea grafică se găsește la pagina 87

(21) f 2004 1216; (22) 30.11.2004; (43) 28.02.2005; (71) S.C. Mirna 2001 S.R.L., str. Bervenii nr. 27, sector 1, București, B 1; (54) **AMBALAJE**; (28) 3; (51) **09-05**



(21) f 2004 1216 - 1.1



(21) f 2004 1216 - 1.2



(21) f 2004 1216 - 3



(21) f 2004 1216 - 2

(21) f 2004 1342; (22) 22.12.2004; (43) 28.02.2005; (71) S.C. Farmec S.A., str. Henri Barbusse nr. 16, Cluj-Napoca, CJ 3400 187; (74) S.C. Farmec S.A. - Lucăcel Mihaela, str. Henri Barbusse nr. 16, CJ 40016, Cluj Napoca; (72) Stegerea Horațiu Octavian; (54) TUB PENTRU PASTĂ DE DINȚI; (28) 1; (51) 09-05

Reprezentarea grafică se găsește la pagina 87

(21) f 2004 1148; (22) 01.11.2004; (43) 28.02.2005; (71) Inter Ikea Systems B.v., Olf Palmestraat 1, Ln Delft, NL 2616 110; (74) S.C. Rominvent S.A., str. Ermil Pangratti nr. 35, et. 1, sector 1, B 011882, București; (72) Allan Dickner; BO LARGARD; (54) PLATFORMĂ; (28) 1; (51) 09-08; (30) SE/30.04.2004/04-0356;

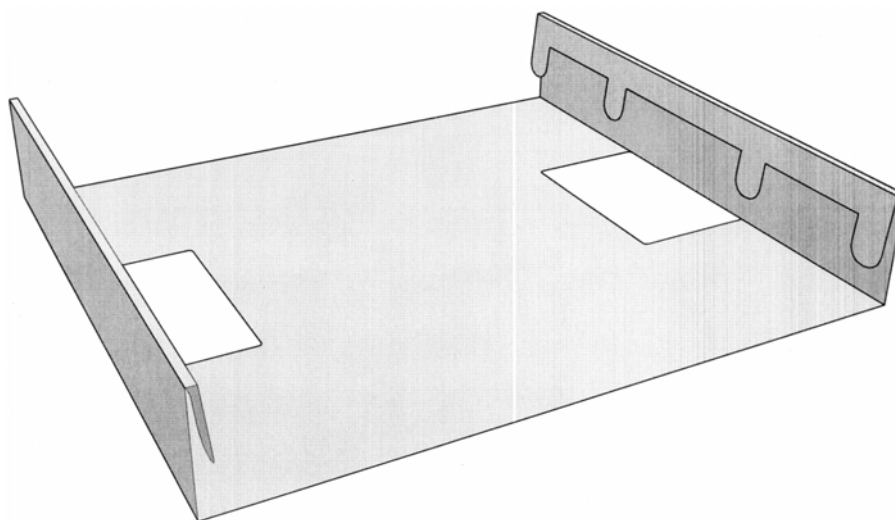

(21) f 2004 1148 - 1.1

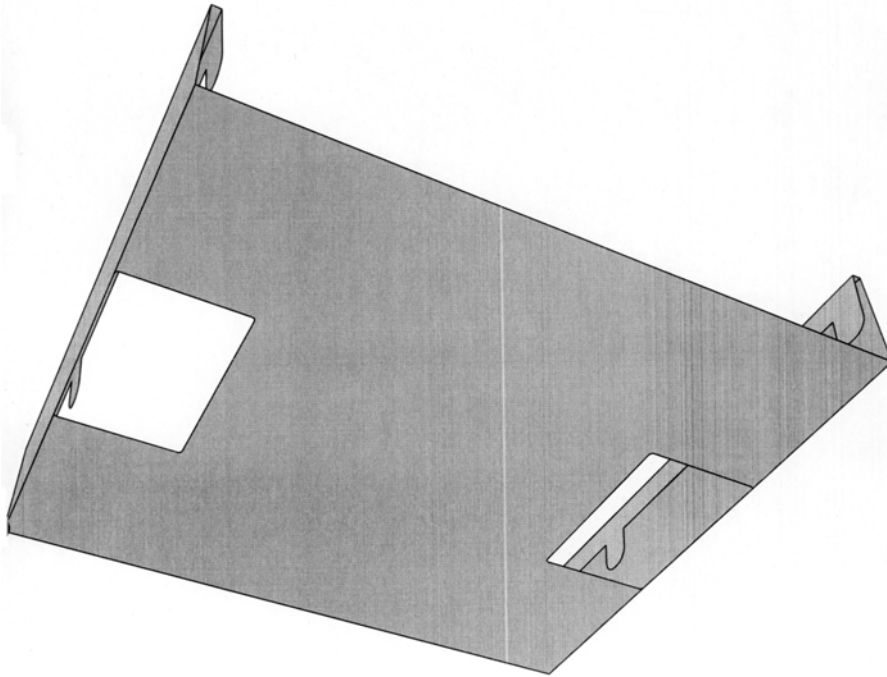

(21) f 2004 1148 - 1.2

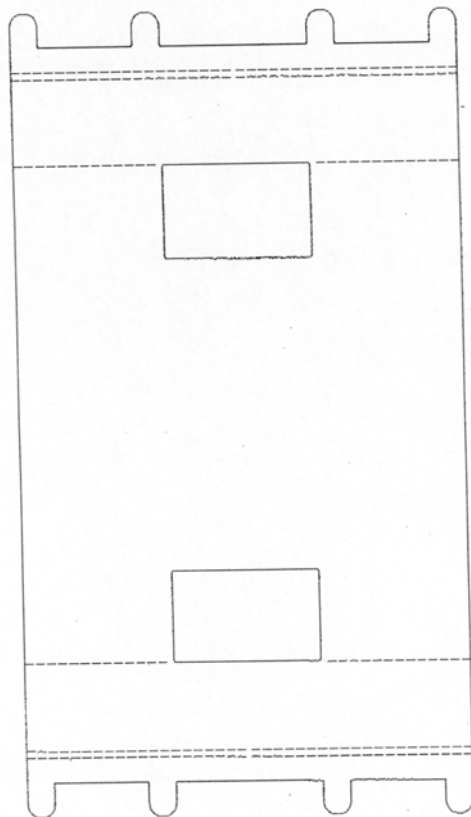

(21) f 2004 1148 - 1.3

(21) f 2004 1149; (22) 01.11.2004; (43) 28.02.2005; (71) Inter Ikea Systems B.v., Olf Palmestraat 1, Ln Delft, NL 2616 110; (74) S.C. Rominvent S.A., str. Ernil Pangratti

nr. 35, et. 1, sector 1, B 011882, București; (72) Allan Dickner; (54) ANSAMBLU DE ÎNCĂRCARE; (28) 1; (51) 09-08; (30) SE/30.04.2004/04-0357;

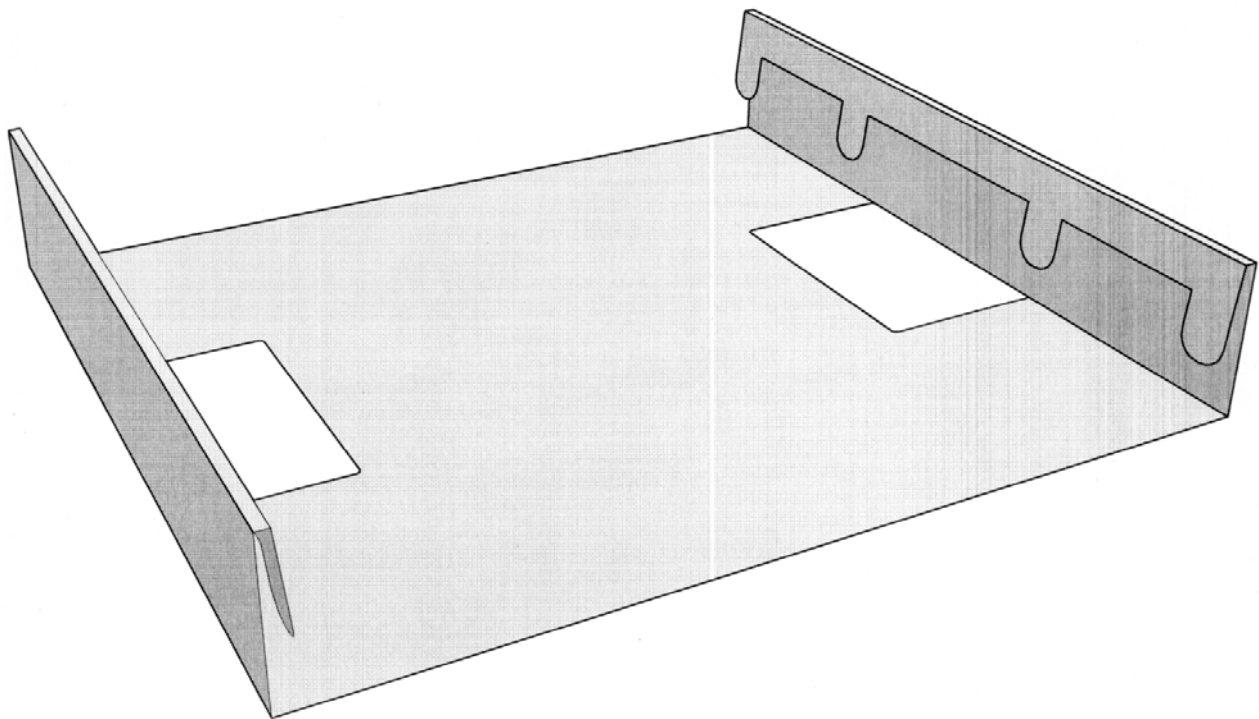

(21) f 2004 1149 - 1.1

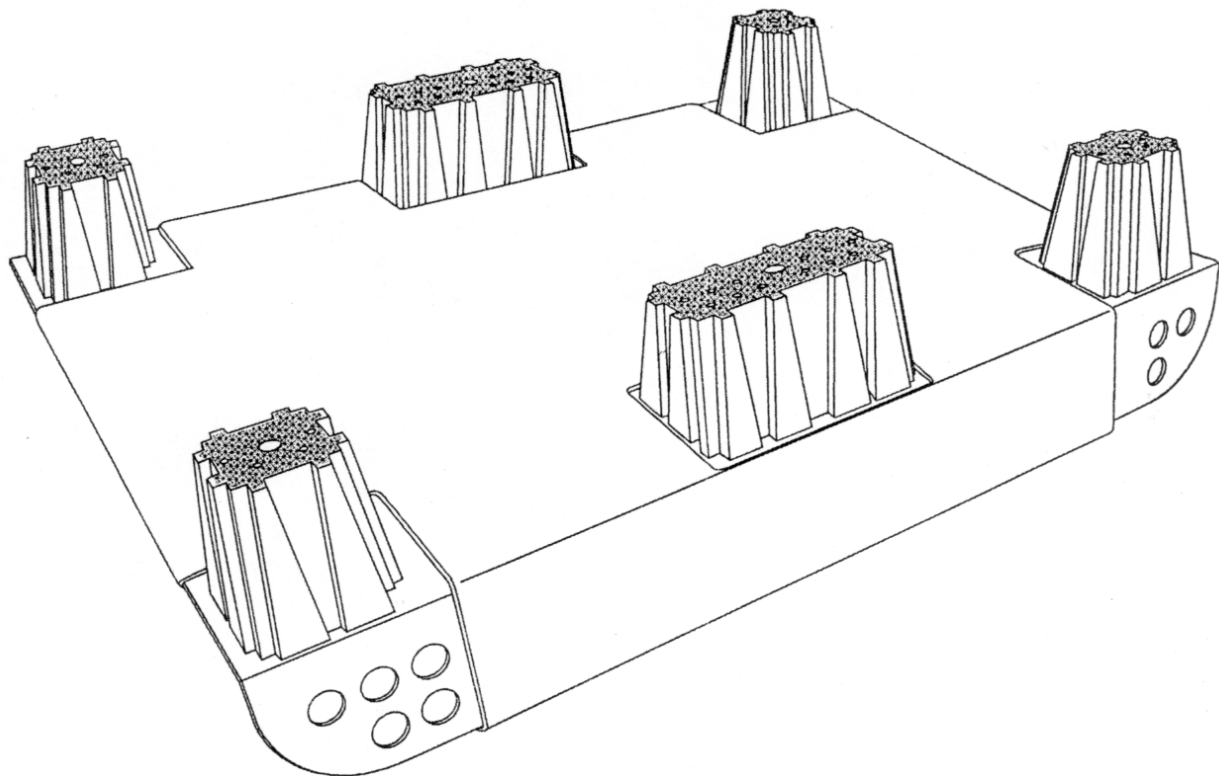

(21) f 2004 1149 - 1.2

**CLASA 11 - OBIECTE ORNAMENTALE**

(21) f 2004 1041; (22) 07.10.2004; (43) 28.02.2005; (71) Inspectoratul de Stat în Construcții - I.S.C., str. Apolodor nr. 17, sector 5, București, B 050741 1; (54) **TROFEUL CALITĂȚII ÎN CONSTRUCȚII**; (28) 1; (51) 11-02

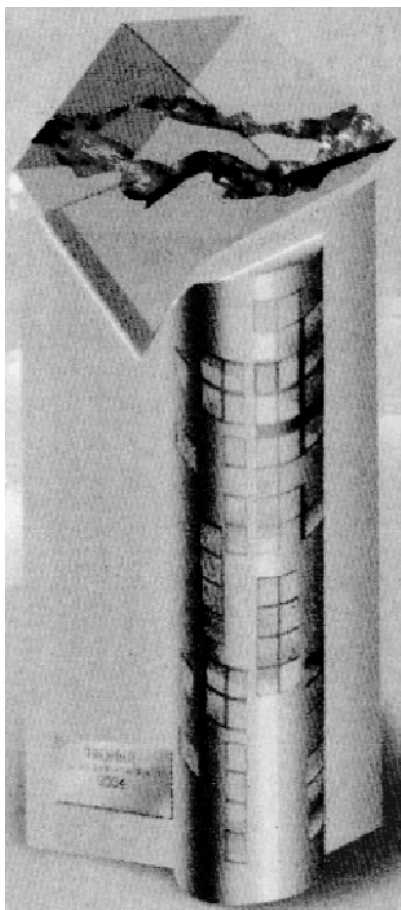

(21) f 2004 1041 - 1

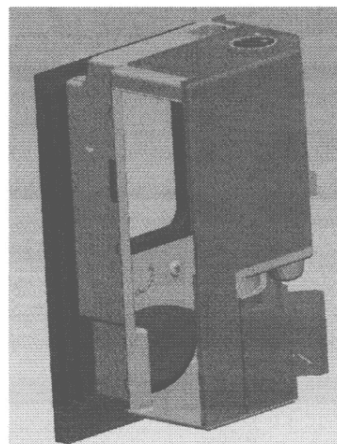

(21) f 2004 1202 - 1.1

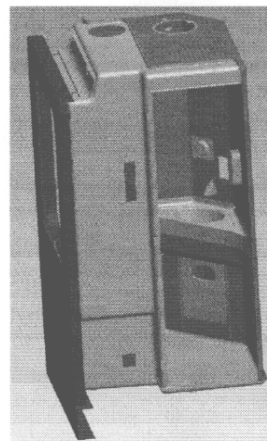

(21) f 2004 1202 - 1.2

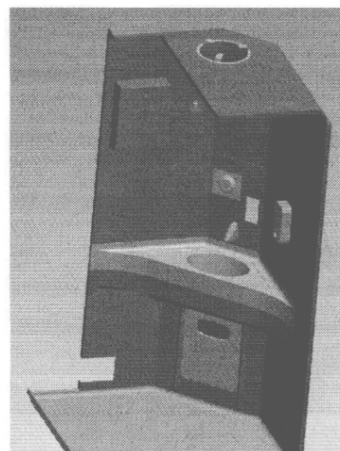

(21) f 2004 1202 - 1.3

**CLASA 12 - MIJLOACE DE TRANSPORT ȘI DE RIDICAT**

(21) f 2004 1202; (22) 25.11.2004; (43) 28.02.2005; (71) S.C. Astra Vagoane Călători S.A., str. Petru Rareș nr. 1-3, Arad, AR 2900 822; (74) **Agencia P.I. Labirint**, str. Coriolan Petreanu nr. 28, AR 310151, Arad; (72) Isai Gheorghe; (54) **CABINĂ TOALETĂ ȘI SPĂLĂTOR**; (28) 3; (51) 12-03

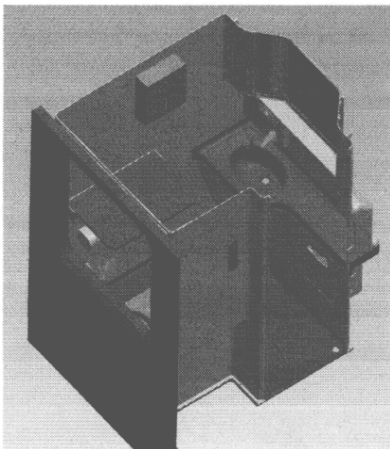

(21) f 2004 1202 - 2.1

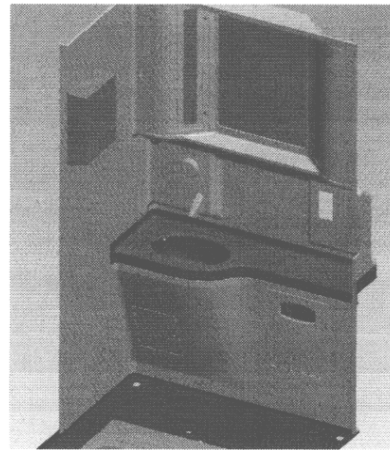

(21) f 2004 1202 - 2.3

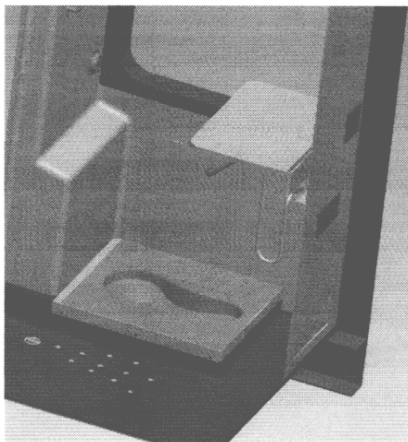

(21) f 2004 1202 - 2.2

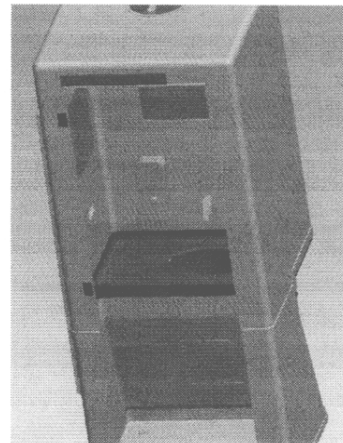

(21) f 2004 1202 - 3

---

(21) **f 2004 1154**; (22) 05.11.2004; (43) 28.02.2005; (71) Gm Daewoo Auto & Technology Company, 199-1, Cheongheon, Buyung-gu, Incheon, KR 1797; (74) **S.C. Rominvent S.A.**, str. Ermil Pangratti nr. 35, et. 1, sector 1, B 011882, București; (72) Kim Byung-jip; (54) **AUTOTURISM**; (28) 1; (51) **12-08**; (30) KR/24.08.2004/30-2004-25741;



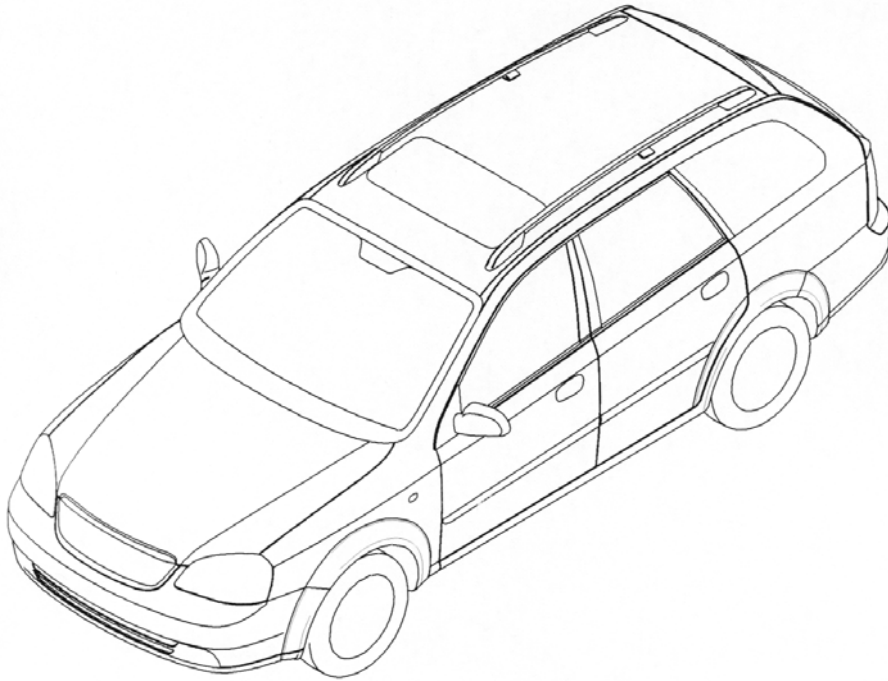

(21) f 2004 1154 - 1.1

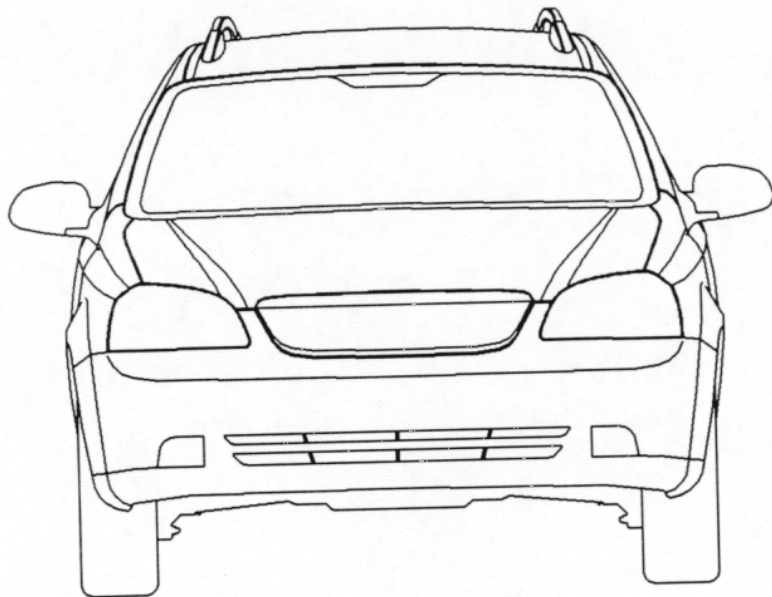

(21) f 2004 1154 - 1.2

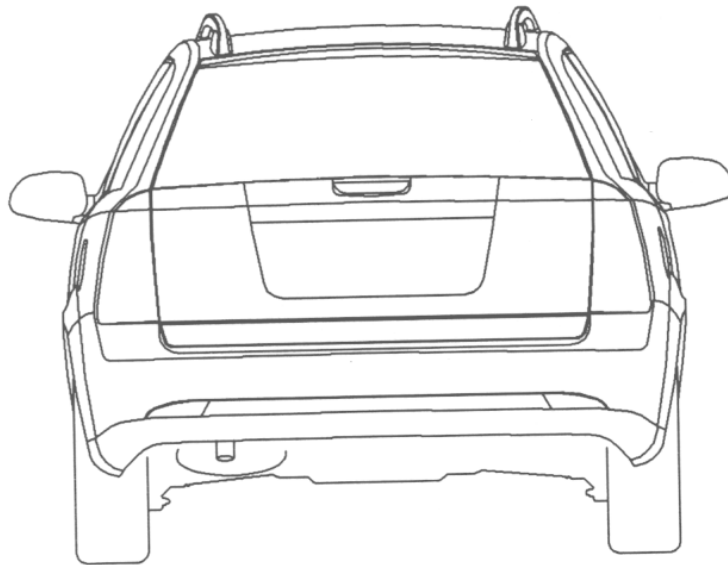

(21) f 2004 1154 - 1.3

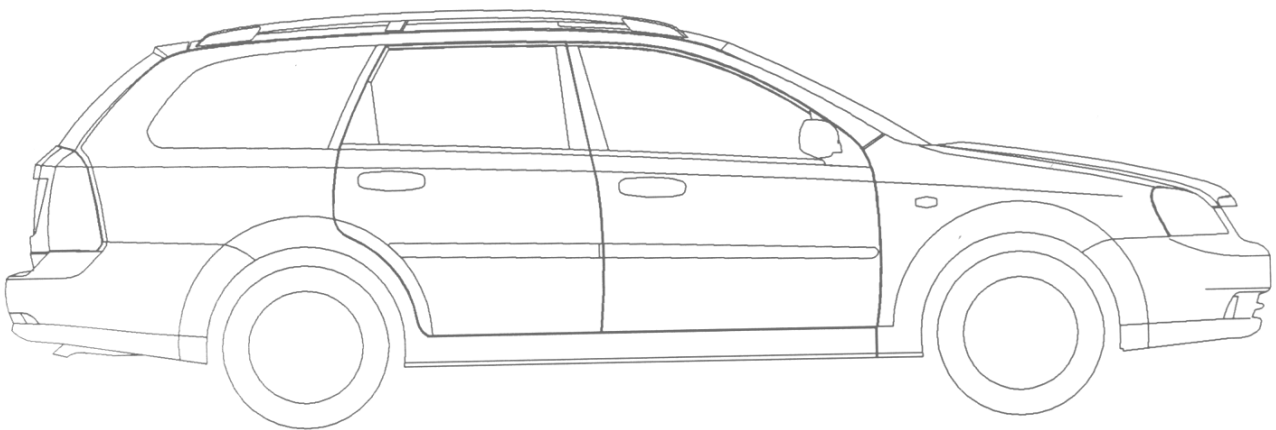

(21) f 2004 1154 - 1.4

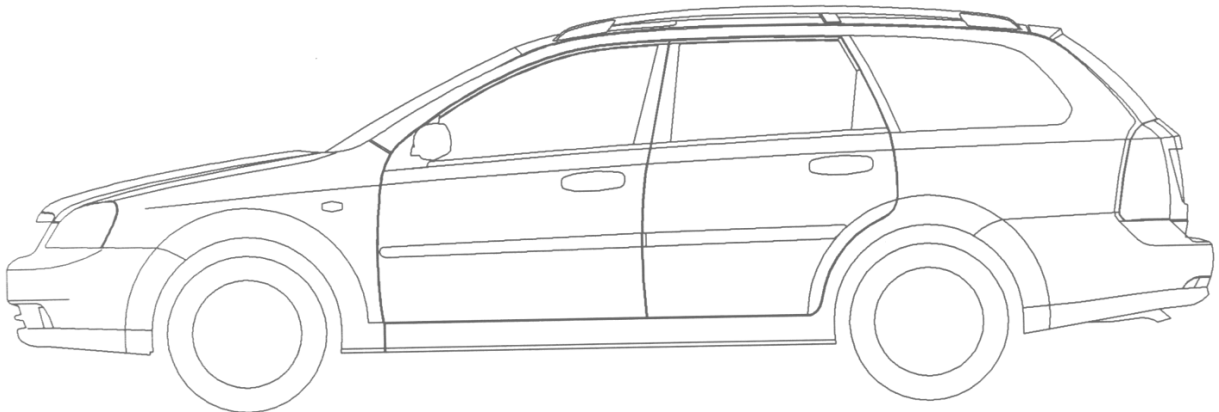

(21) f 2004 1154 - 1.5

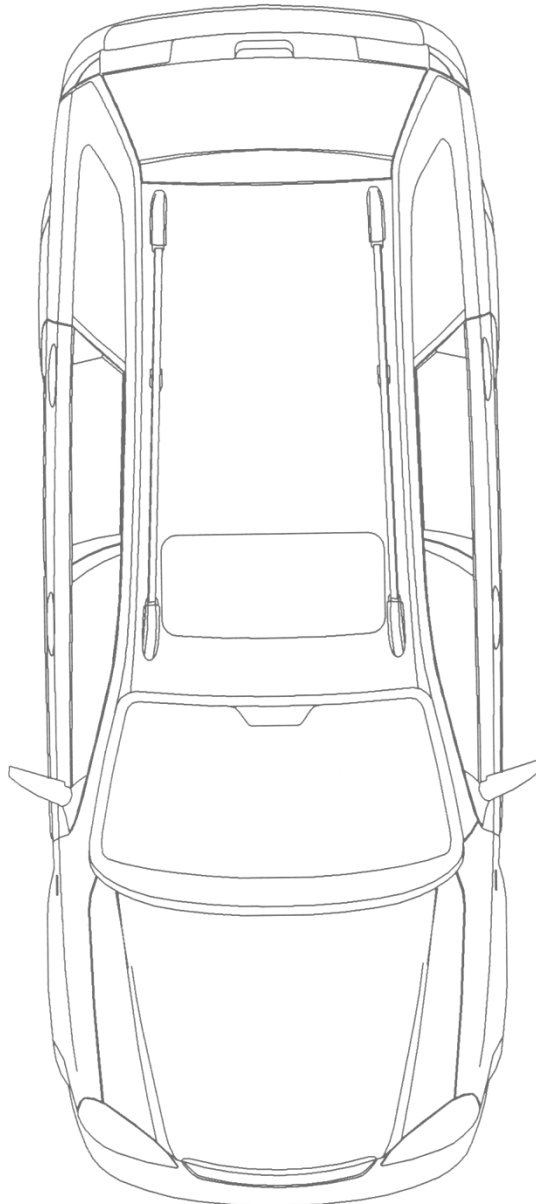

(21) f 2004 1154 - 1.6

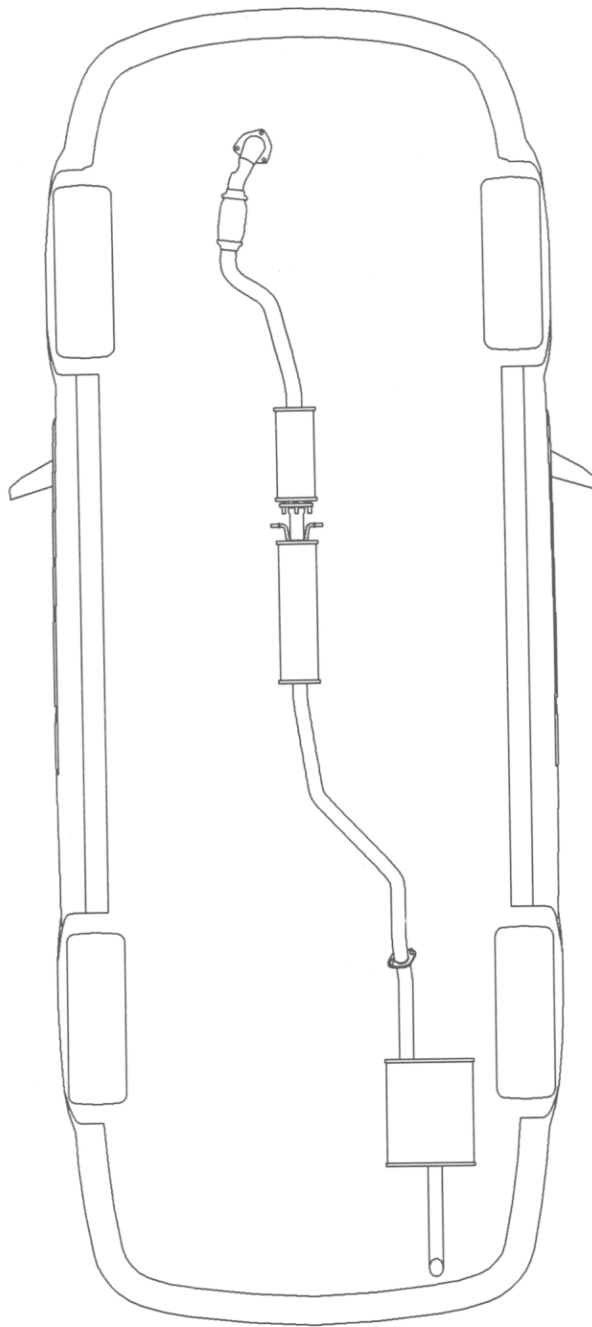

(21) f 2004 1154 - 1.7

(21) f 2004 1165; (22) 10.11.2004; (43) 28.02.2005; (71) Gm Daewoo Auto & Technology Company, 199-1, Cheongheon, Buyung-gu, Incheon, KR 1816; (74) S.C. Rominvent S.A.,

str. Ermil Pangratti nr. 35, et. 1, sector 1, B 011882, București; (72) Kim Joon-Seok; (54) **CAPAC DIN SPATE**; (28) 1; (51) **12-16**



(21) f 2004 1165 - 1.1

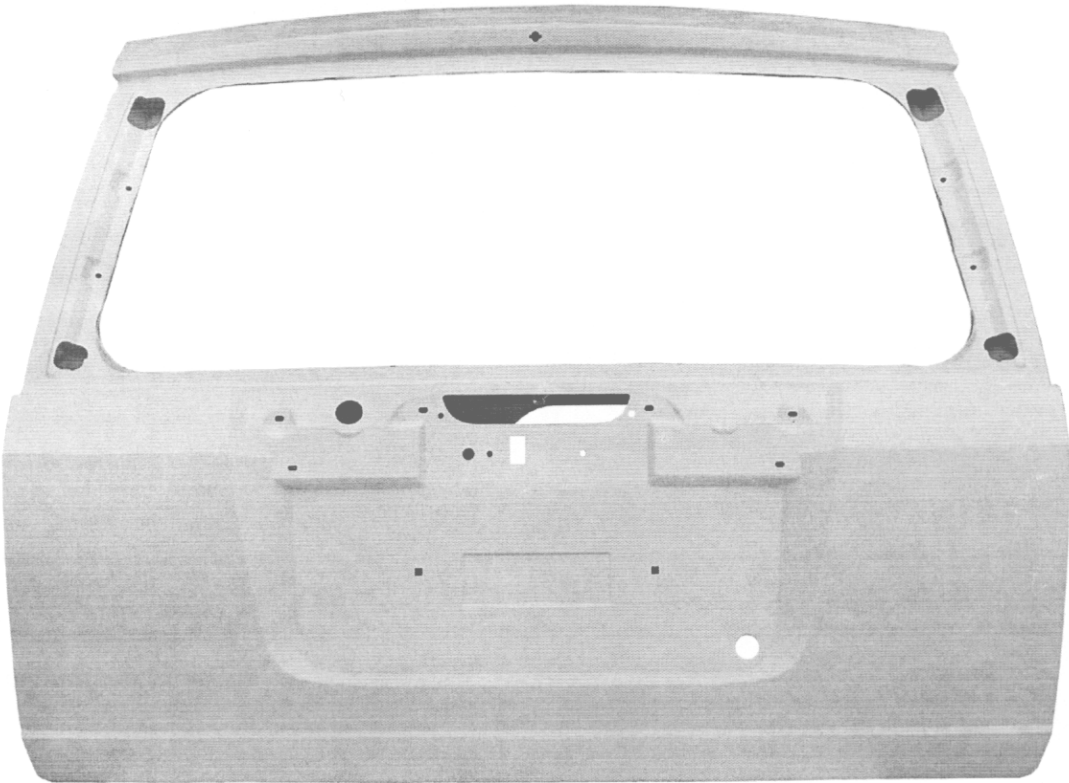

(21) f 2004 1165 - 1.2

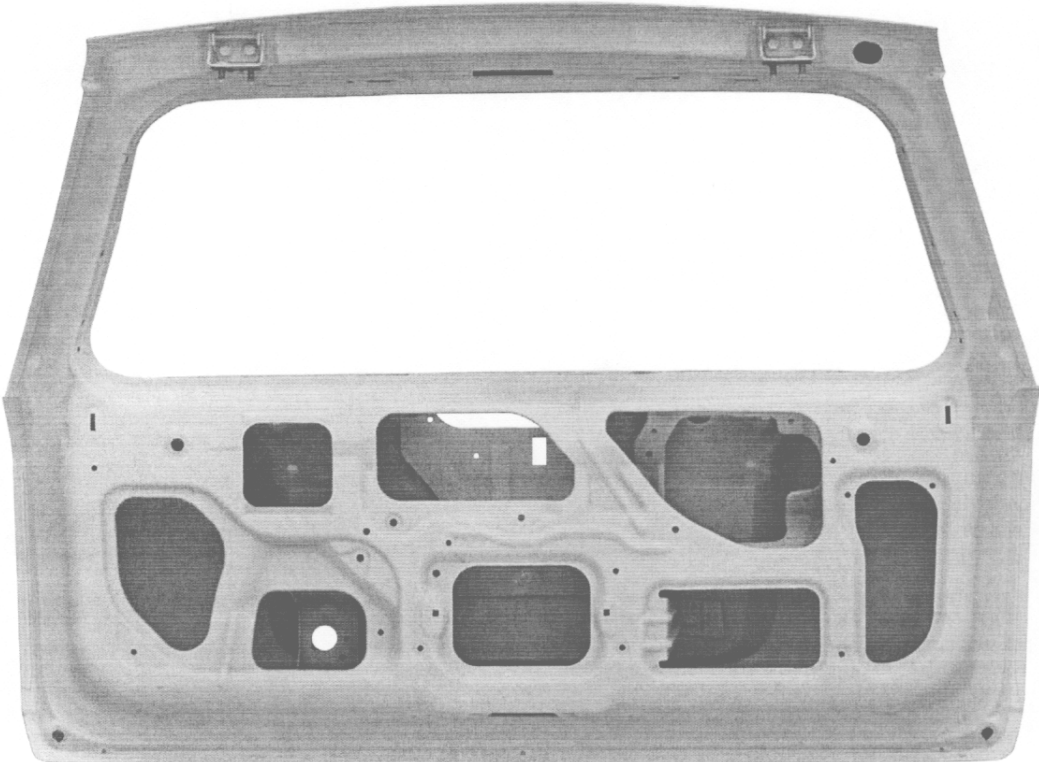

(21) f 2004 1165 - 1.3

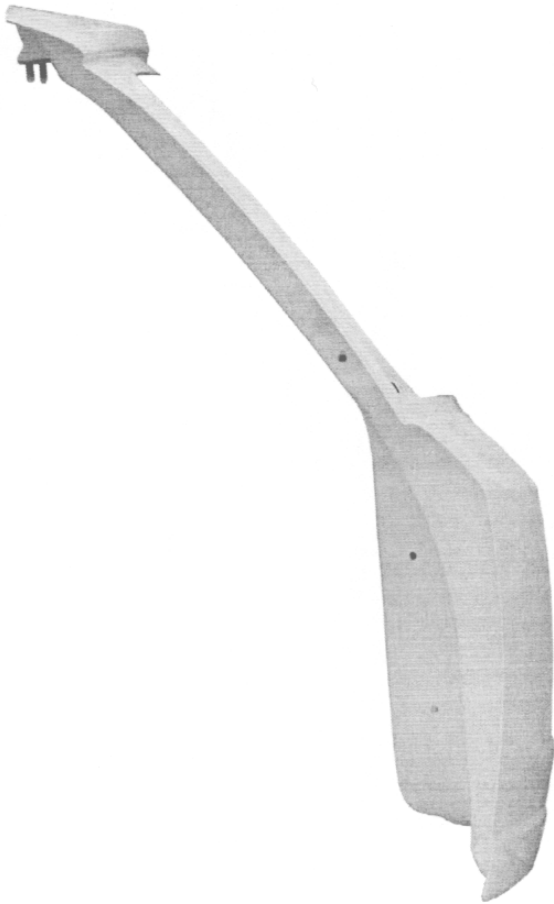

(21) f 2004 1165 - 1.4

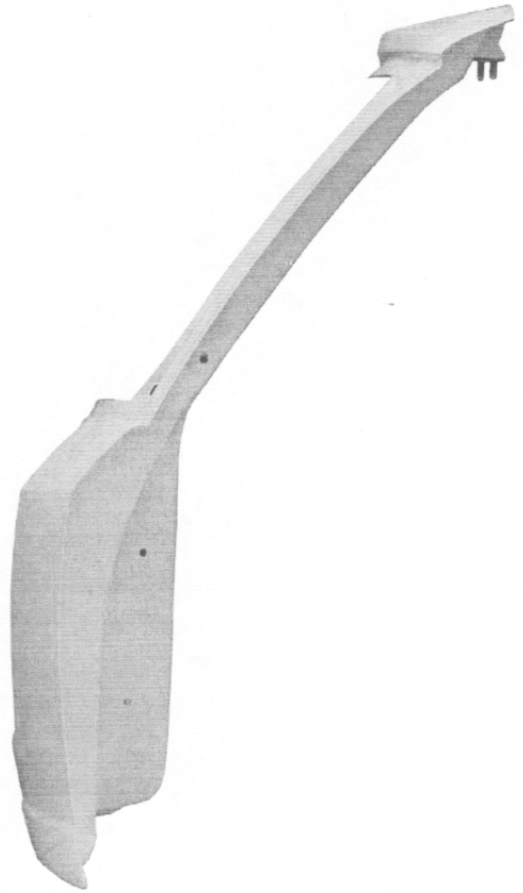

(21) f 2004 1165 - 1.5

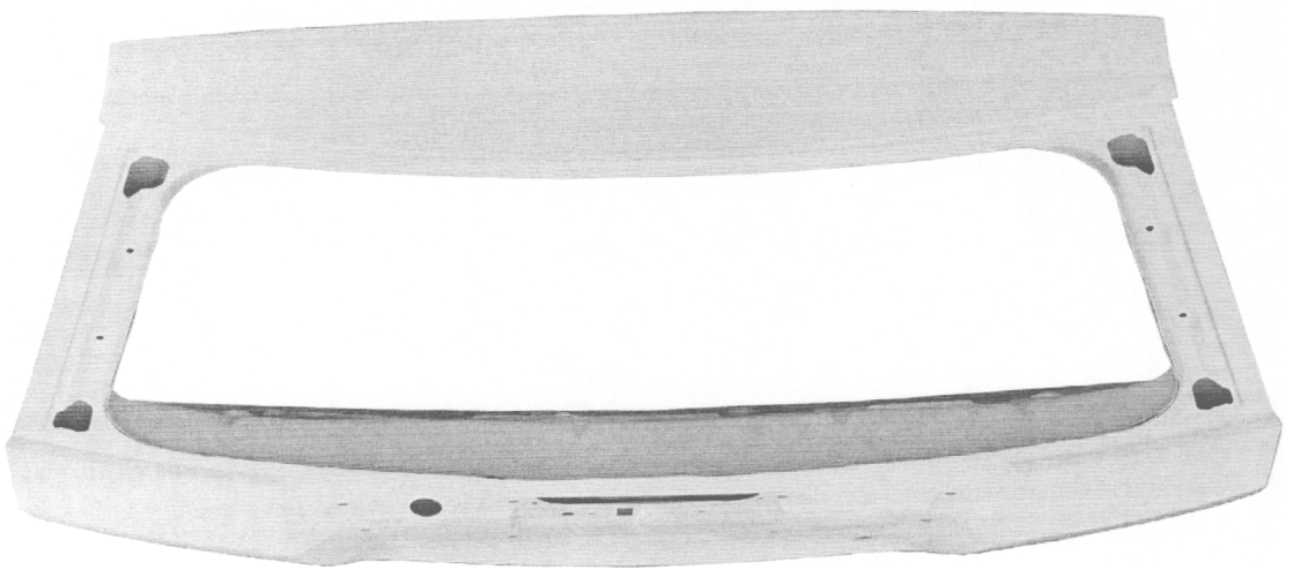

(21) f 2004 1165 - 1.6

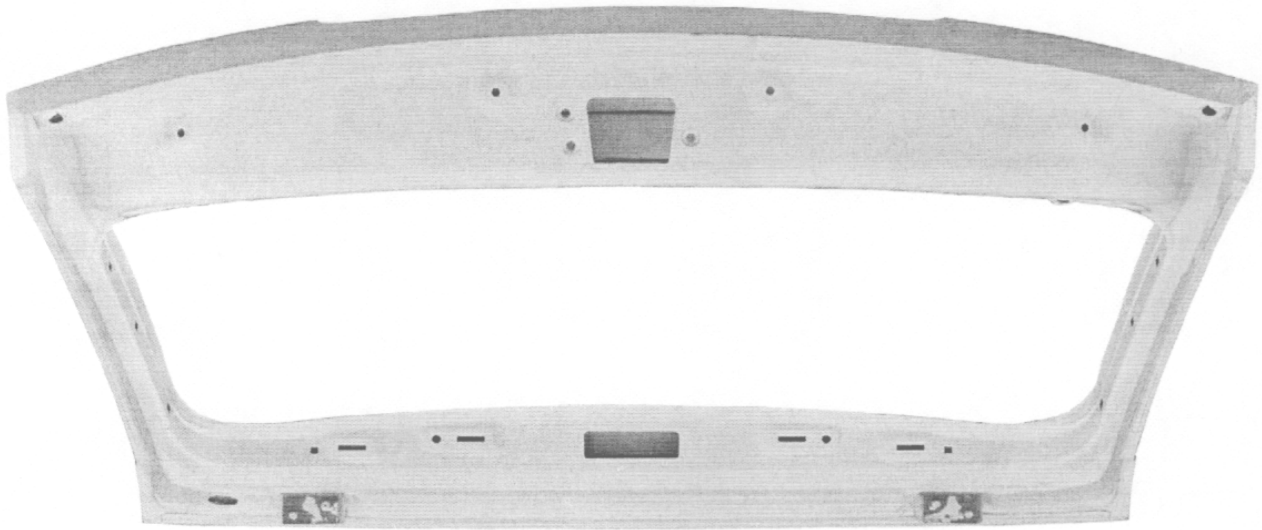

(21) f 2004 1165 - 1.7

---

(21) **f 2004 1168**; (22) 11.11.2004; (43) 28.02.2005; (71) Gm Daewoo Auto & Technology Company, 199-1, Cheongeheon, Buyung-gu, Incheon, KR 1818; (74) **S.C. Rominvent S.A.**, str.

Ermil Pangratti nr. 35, et. 1, sector 1, B 011882, București; (72) Seo Min-Kwan; (54) **BARĂ DE PROTECȚIE DIN SPATE**; (28) 1; (51) **12-16**; (30) KR/24.08.2004/30-2004-25734;

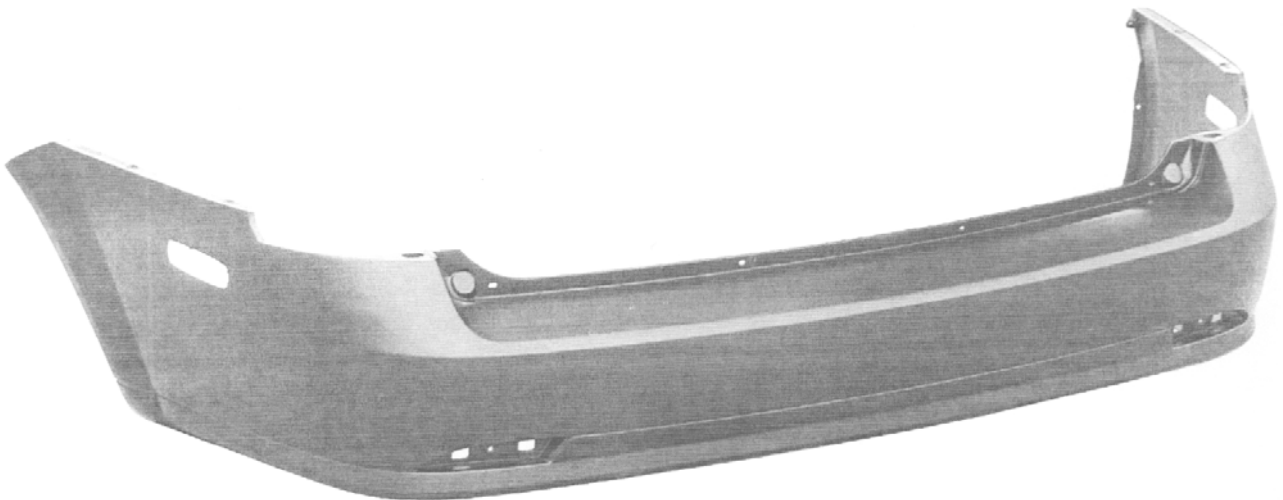

(21) f 2004 1168 - 1.1



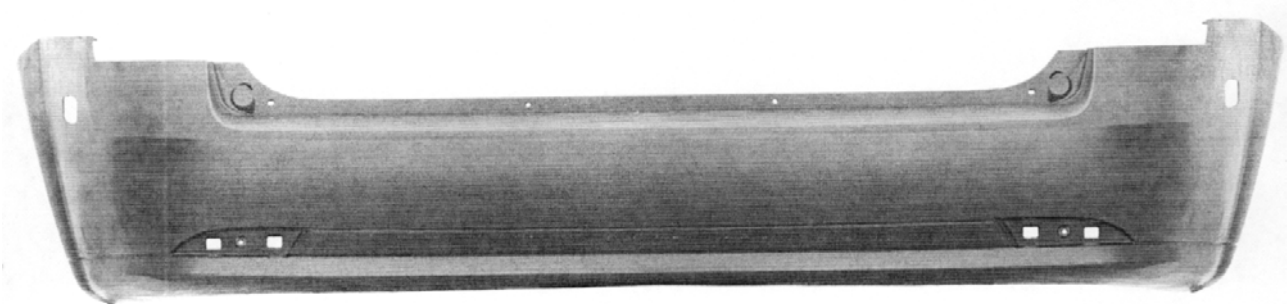

(21) f 2004 1168 - 1.2

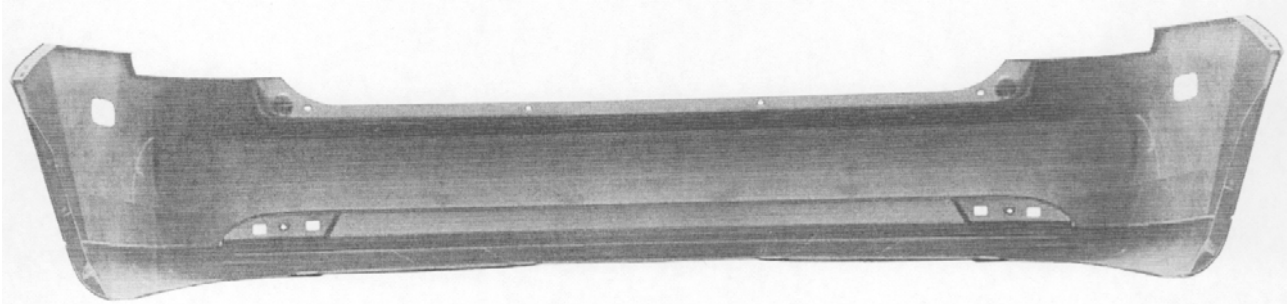

(21) f 2004 1168 - 1.3

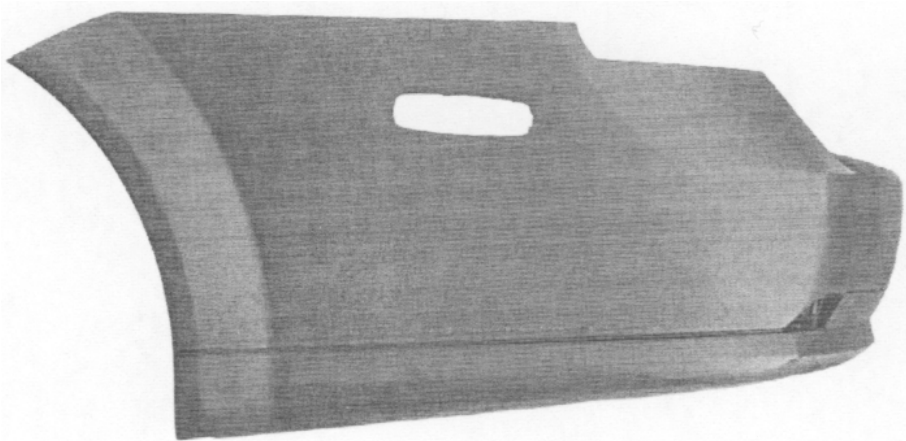

(21) f 2004 1168 - 1.4

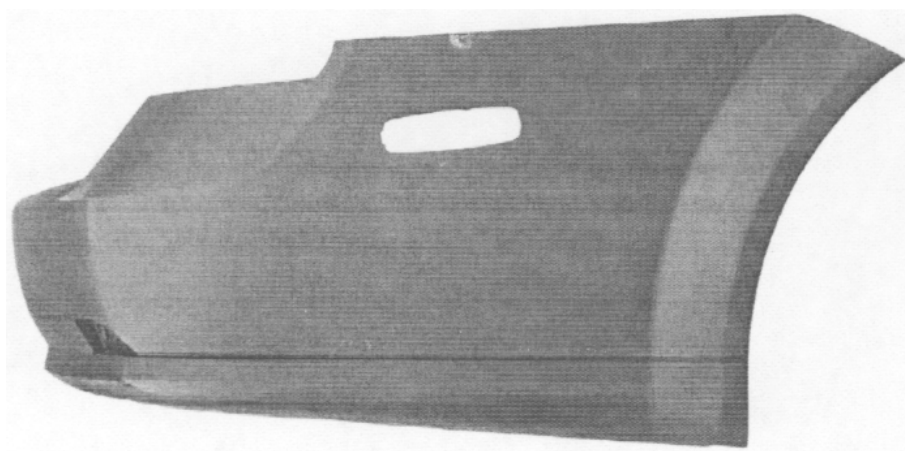

(21) f 2004 1168 - 1.5

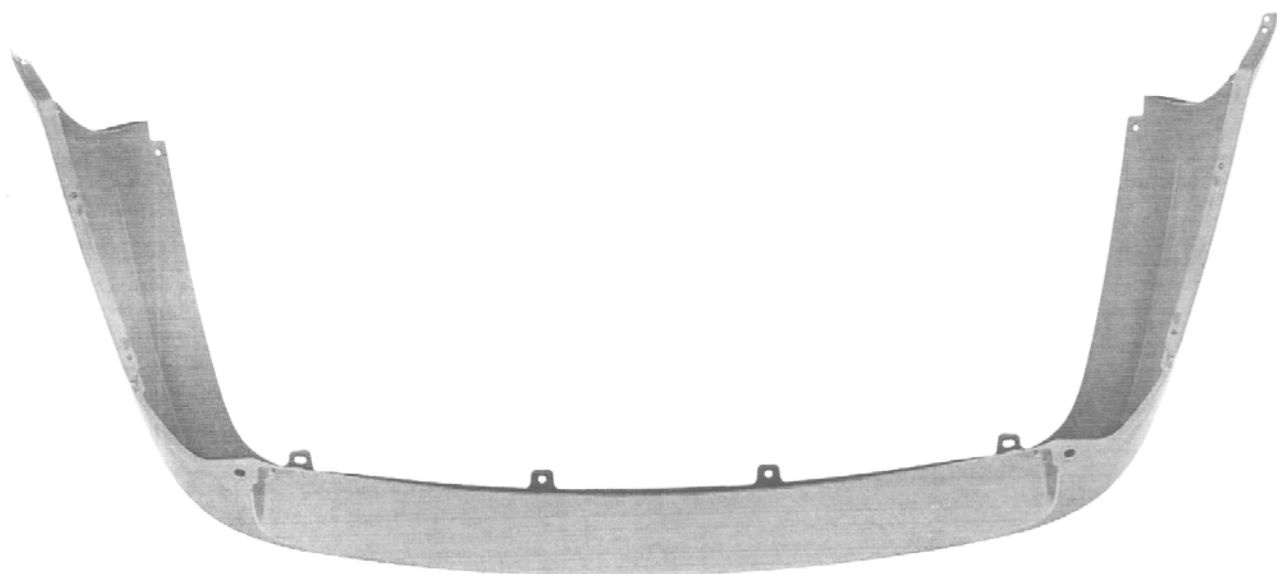

(21) f 2004 1168 - 1.6



(21) f 2004 1168 - 1.7

---

**CLASA 13 - APARATE DE PRODUCERE, DISTRIBUȚIE ȘI  
TRANSFORMARE A ENERGIEI ELECTRICE**

(21) **f 2004 1158**; (22) 09.11.2004; (43) 28.02.2005; (71) S.C. Betak S.A., str. Industriei nr. 4, Bistrița, BN 4400 827; (72) Petri Emil; MILENCIANU DORIN; Rebrean Teodor; (54) **ELECTROZI DE ÎMPĂMĂNTARE**; (28) 10; (51) 13-03

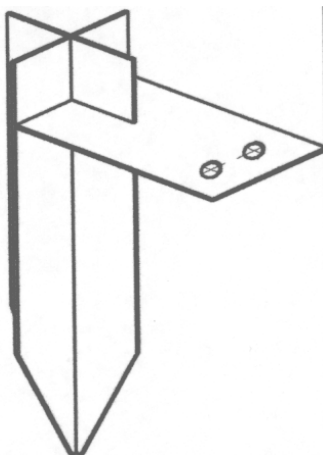

(21) f 2004 1158 - 1

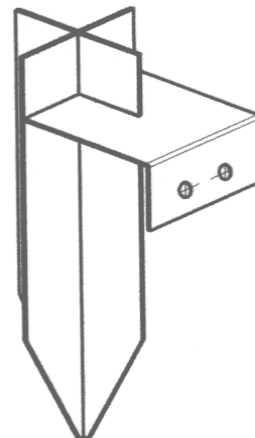

(21) f 2004 1158 - 2

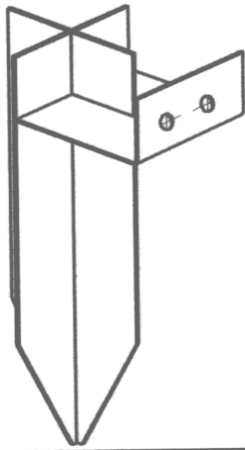

(21) f 2004 1158 - 3

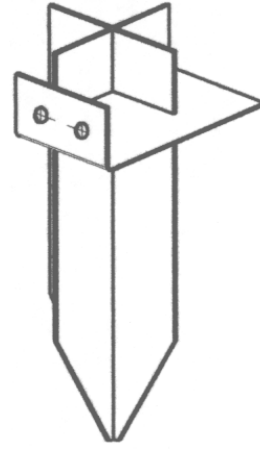

(21) f 2004 1158 - 6

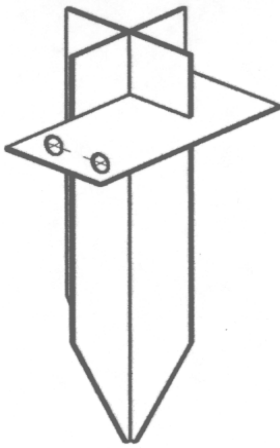

(21) f 2004 1158 - 4

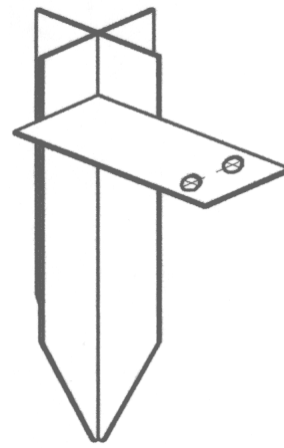

(21) f 2004 1158 - 7

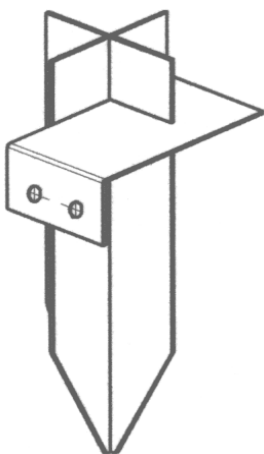

(21) f 2004 1158 - 5

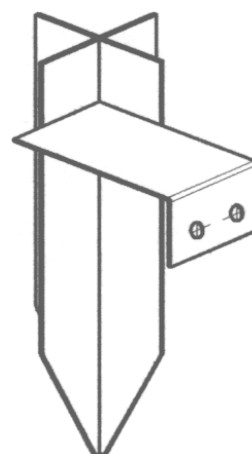

(21) f 2004 1158 - 8

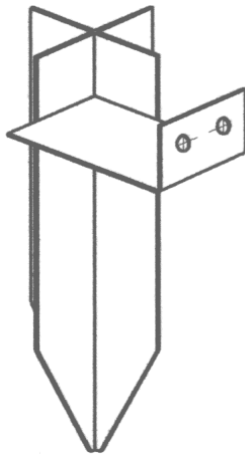

(21) f 2004 1158 - 9

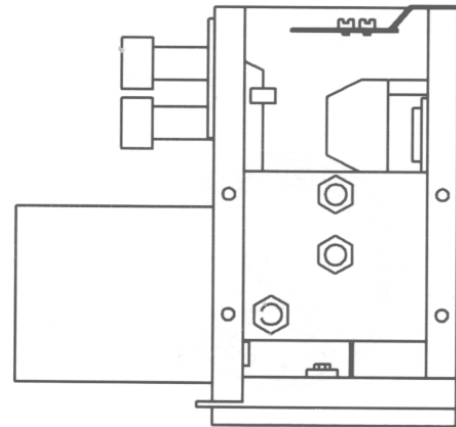

(21) f 2004 1159 - 1.1

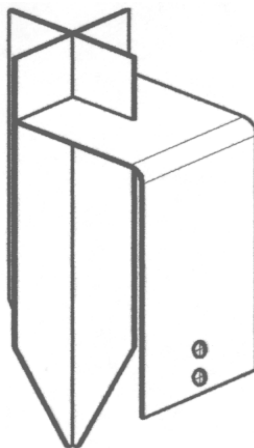

(21) f 2004 1158 - 10

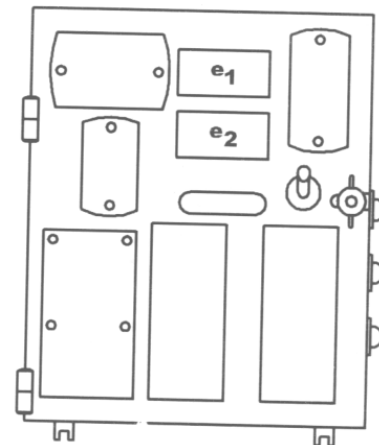

(21) f 2004 1159 - 1.2

(21) f 2004 1159; (22) 09.11.2004; (43) 28.02.2005; (71) S.C. Grupul Industrial Electrocontact S.A., Calea Națională nr. 6, Botoșani, BT 710001 162; (72) Gula Lucreția; PASOL NICOLAE; (54) CADRU MONTAT; (28) 1; (51) 13-03

(21) f 2004 1160; (22) 09.11.2004; (43) 28.02.2005; (71) S.C. Grupul Industrial Electrocontact S.A., Calea Națională nr. 6, Botoșani, BT 710001 1807; (72) Bărculeț Costache; ȘTEFĂNUCA ELENA; (54) PRESETUPĂ DE TRECERE CABLU; (28) 1; (51) 13-03

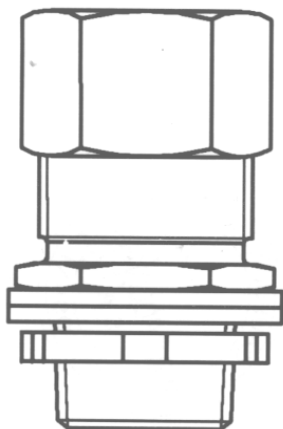

(21) f 2004 1160 - 1.1

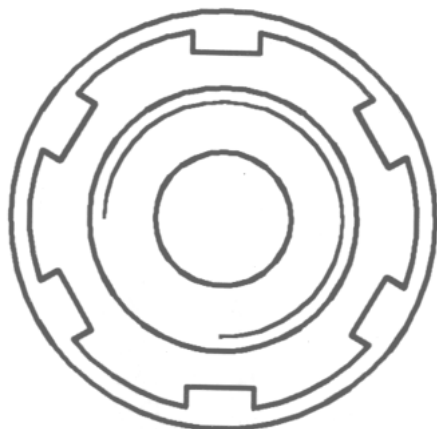

(21) f 2004 1160 - 1.2

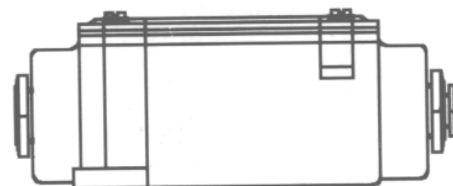

(21) f 2004 1161 - 1.2

---

**CLASA 14 - APARATE DE ÎNREGISTRARE, DE TELECOMUNICAȚII ȘI PRELUCRARE A INFORMAȚIILOR**

(21) f 2004 1070; (22) 26.10.2004; (43) 28.02.2005; (71) S.C. Dios Eta Invest S.R.L., Calea 13 Septembrie nr. 194-196, sector 5, București, B 1743; (72) Ocian Dan Coriolan; DRAGOMIR ADRIAN; (54) **SISTEME ELECTRONICE DE SECURITATE**; (28) 6; (51) 14-02, 03

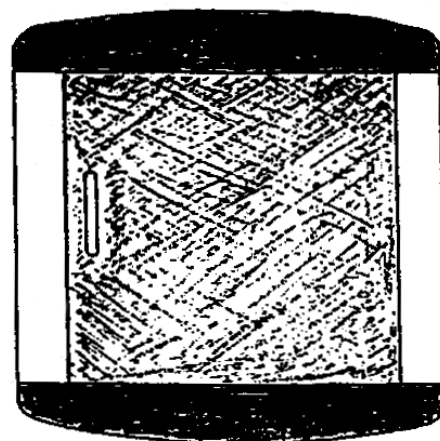

(21) f 2004 1070 - 1

---

(21) f 2004 1161; (22) 09.11.2004; (43) 28.02.2005; (71) S.C. Grupul de Firme Electrocontact S.A., Calea Națională nr. 6, Botoșani, BT 6800 1807; (72) Bărculeț Costache; ȘTEFĂNUCA ELENA; (54) **DOZĂ DE LEGĂTURĂ**; (28) 1; (51) 13-03

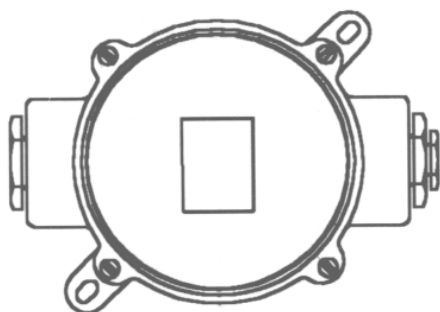

(21) f 2004 1161 - 1.1

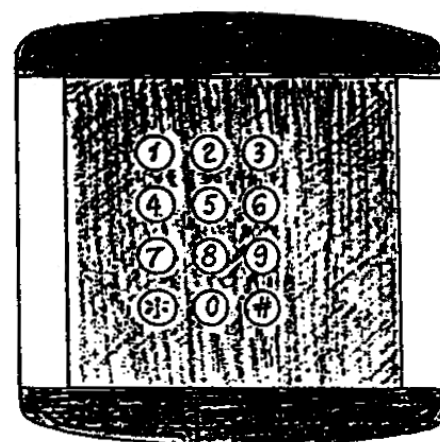

(21) f 2004 1070 - 2

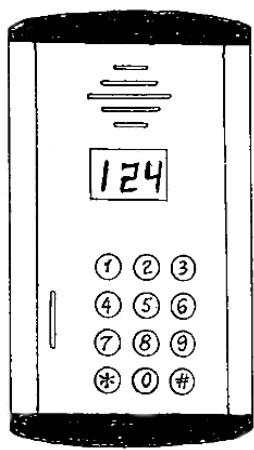

(21) f 2004 1070 - 3

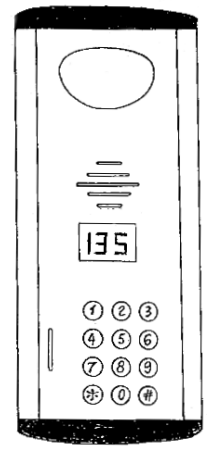

(21) f 2004 1070 - 4

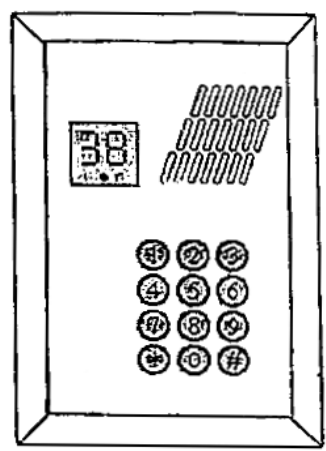

(21) f 2004 1070 - 5

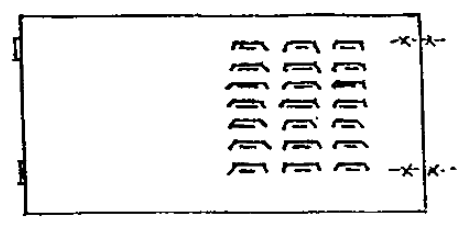

(21) f 2004 1070 - 6.1

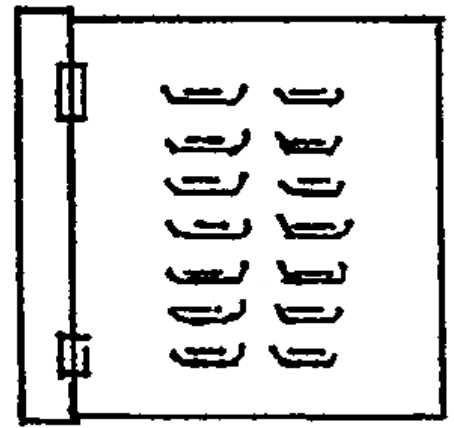

(21) f 2004 1070 - 6.2

(21) f 2004 1163; (22) 09.11.2004; (43) 28.02.2005; (71) Sony Computer Entertainment Inc, Minami-Aoyama nr. 2-6-21, Minato-Ku, Tokyo, J 107-0062 1806; (74) **S.C. Rominvent S.A.**, str. Ernil Pangratti nr. 35, et. 1, sector 1, B 011882, București; (72) Shinichi Ogasawara; TEIYU GOTO; (54) **DISPOZITIVE PENTRU PROCESAREA INFORMAȚIEI (UNITATE ARITMETICĂ ȘI DE CONTROL, CASETĂ PENTRU COMPACT-DISC)**; (28) 2; (51) 14-02; (30) JP/10.05.2004/2004-013747; JP/10.05.2004/2004-013727;

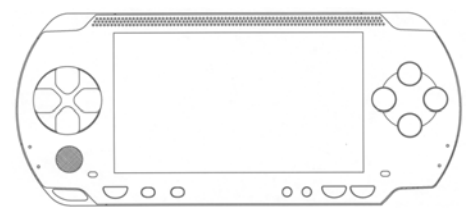

(21) f 2004 1163 - 1.1

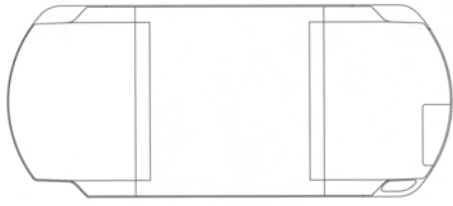

(21) f 2004 1163 - 1.2

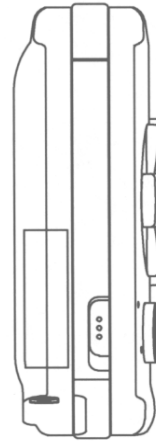

(21) f 2004 1163 - 1.3

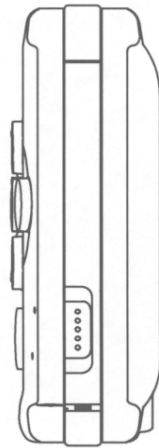

(21) f 2004 1163 - 1.4

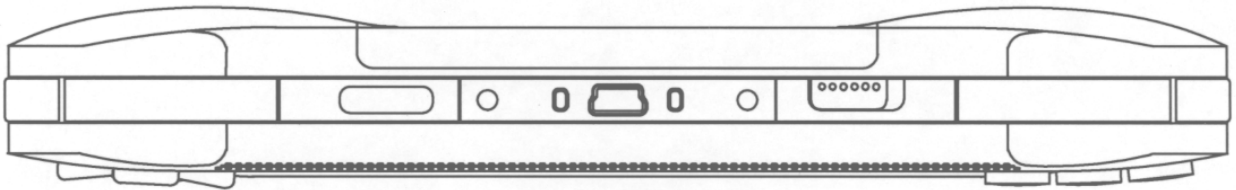

(21) f 2004 1163 - 1.5

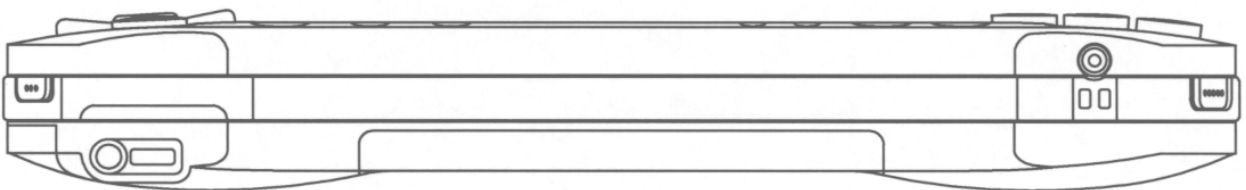

(21) f 2004 1163 - 1.6



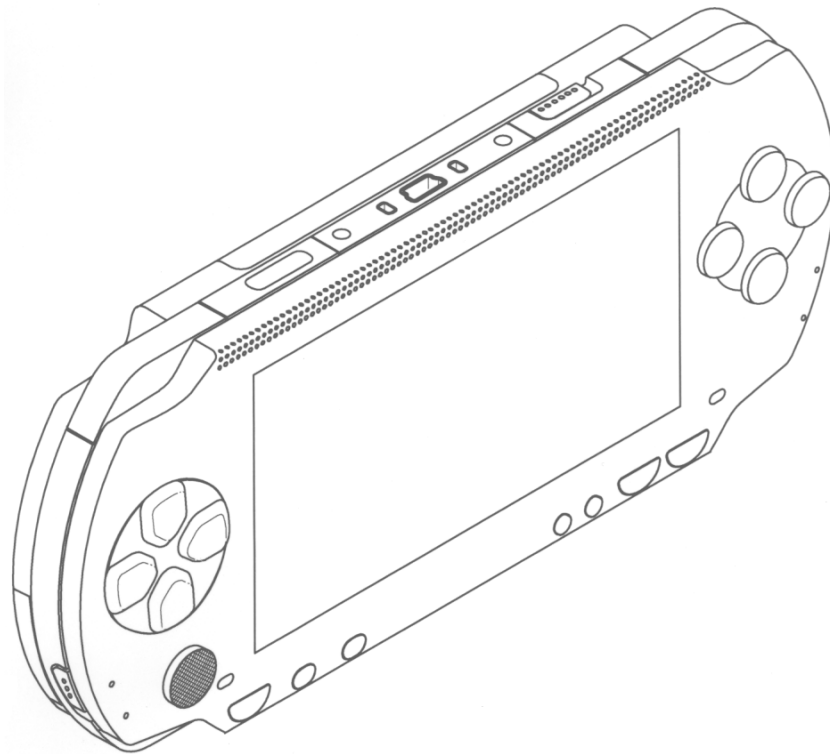

(21) f 2004 1163 - 1.7

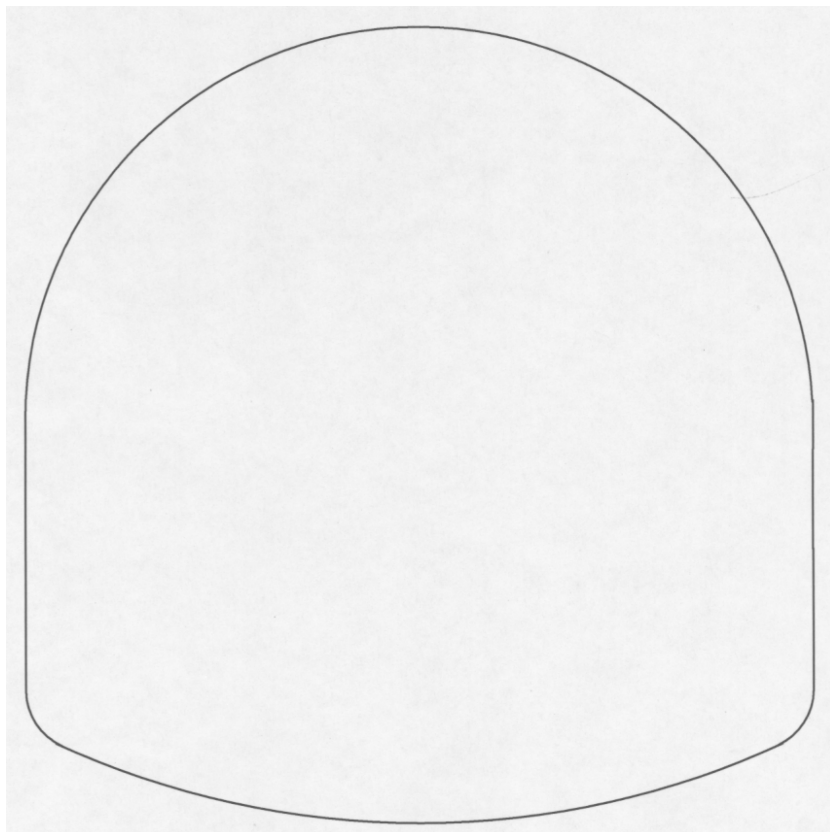

(21) f 2004 1163 - 2.1

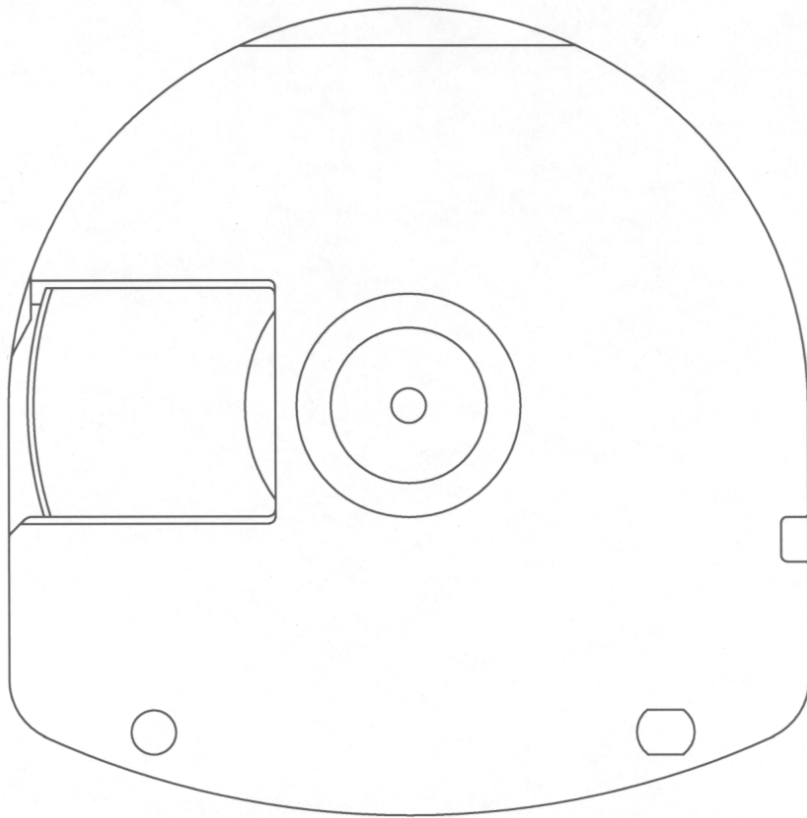

(21) f 2004 1163 - 2.2



(21) f 2004 1163 - 2.3



(21) f 2004 1163 - 2.4



(21) f 2004 1163 - 2.5

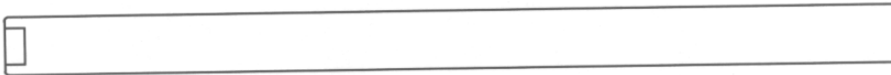

(21) f 2004 1163 - 2.6

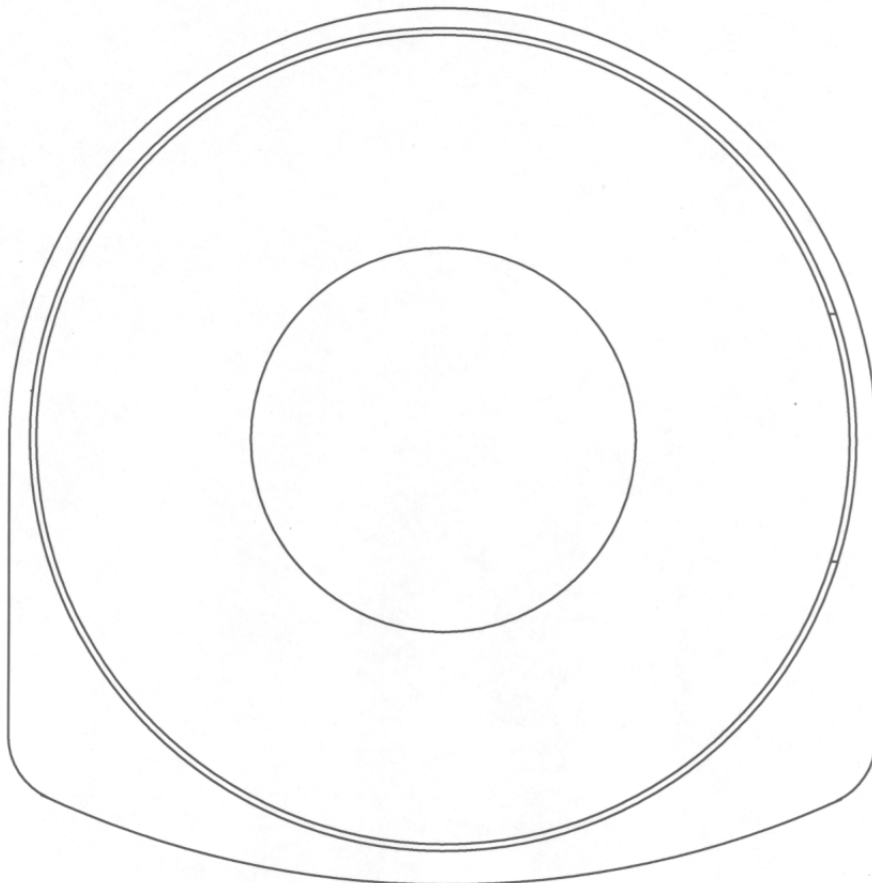

(21) f 2004 1163 - 2.7

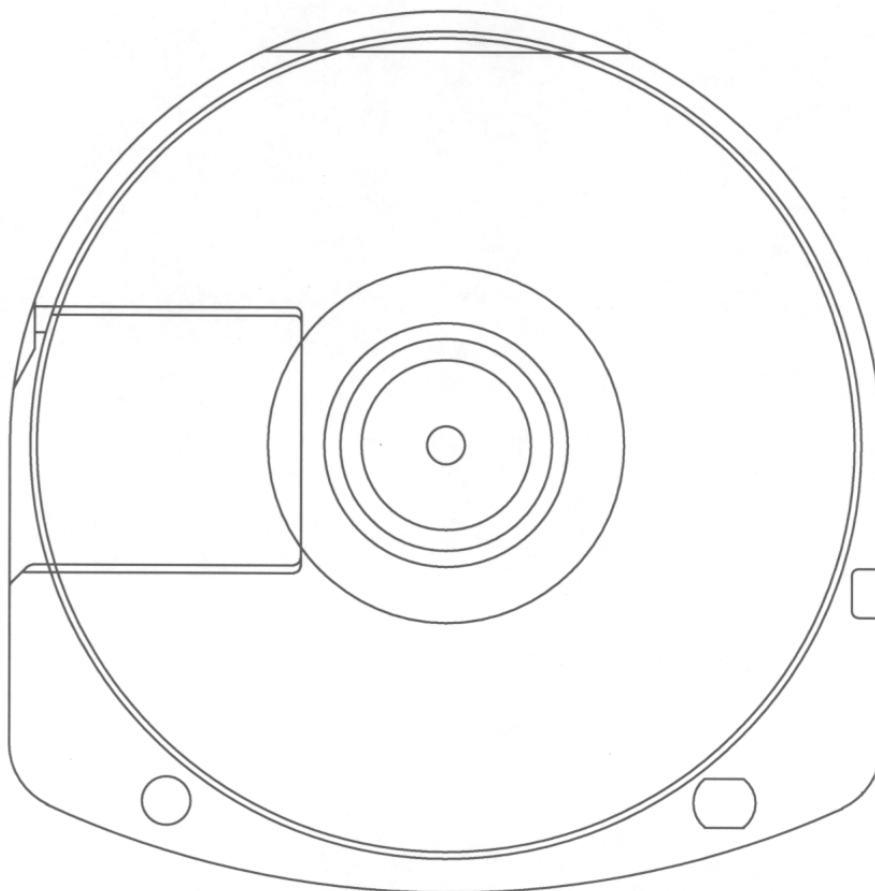

(21) f 2004 1163 - 2.8

**CLASA 19 - PAPETĂRIE, ARTICOLE DE BIROU,  
MATERIALE PENTRU ARTE, ÎNVĂȚĂMÂNT**

(21) f 2004 0995; (22) 20.09.2004; (43) 28.02.2005; (71) Neamțu Dan, str. Aurel Vlaicu nr. 44, ap. 7, bl. v16, sc. 1, Cluj Napoca, CJ 400581 1611; (72) Neamțu Dan; (54) **SUPPORT DE PUZZLE PENTRU CARTE POȘTALĂ**; (28) 2; (51) 19-02; (57) **model 1** - Cartea poștală - puzzle este o carte poștală de dimensiuni obișnuite, la care imaginea este decupată în piese de puzzle, de formă neregulată,

diferite unele de altele, încadrate într-o ramă exterioară. Noutatea cărții poștale - puzzle constă în aceea că imaginea se obține prin compunerea pieselor de puzzle, în interiorul ramei. **model 2** - Rama este de formă dreptunghiulară, cu colțurile rotunjite pe interior. Lățimea ramei poate varia. Pe suprafața ei este imprimată o parte din imaginea cărții poștale. Rolul ei este să ajute la compunerea imaginii și să susțină piesele de puzzle. Piesele de puzzle sunt de formă neregulată și în număr nedefinit.

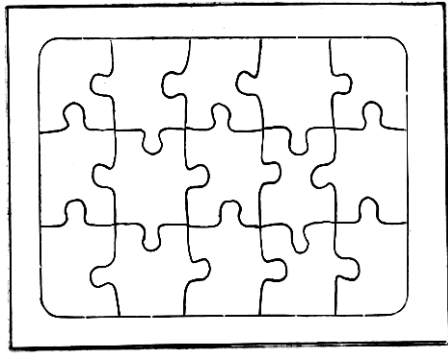

(21) f 2004 0995 - 1

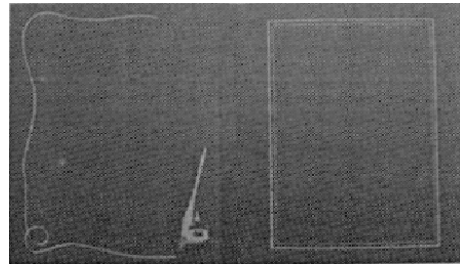

(21) f 2004 1143 - 2

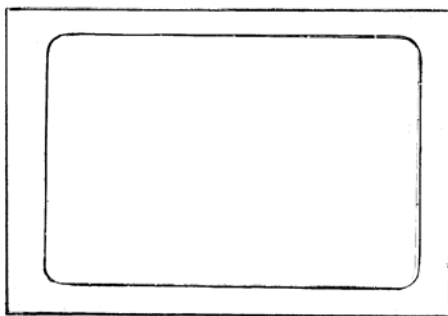

(21) f 2004 0995 - 2

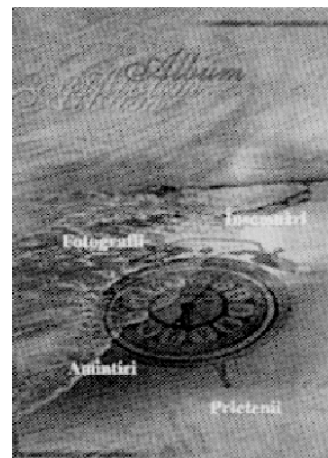

(21) f 2004 1143 - 3

(21) f 2004 1143; (22) 22.11.2004; (43) 28.02.2005; (71) S.C. Photo Fuji-Studio S.R.L., str. Oituz nr. 6b/37, Baia Mare, MM 430083 1; (74) **A.P.I. Costin S.N.C.**, str. Șoimului nr. 5, MM 4800, Baia Mare; (54) **ALBUME**; (28) 8; (51) 19-04

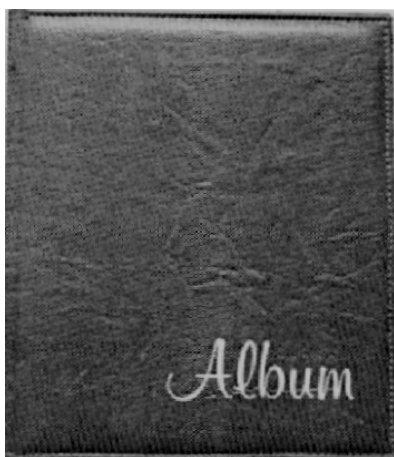

(21) f 2004 1143 - 1

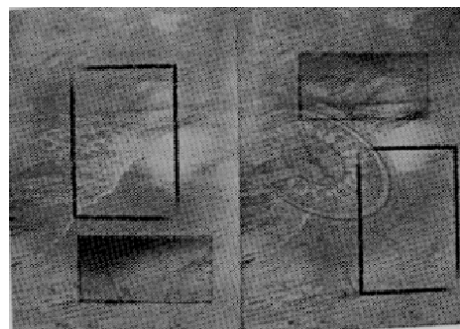

(21) f 2004 1143 - 4



(21) f 2004 1143 - 5



(21) f 2004 1143 - 6

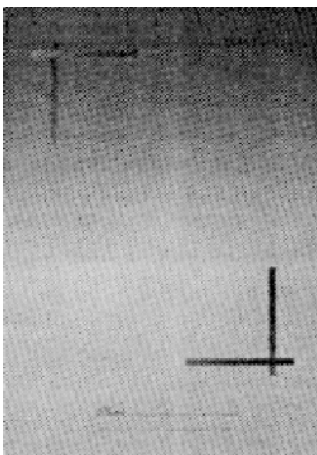

(21) f 2004 1143 - 7

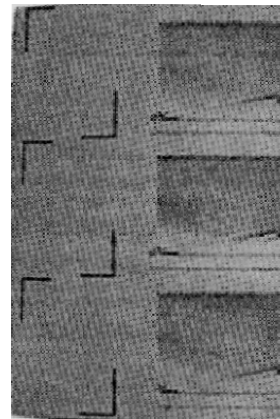

(21) f 2004 1143 - 8

---

(21) f 2004 1321; (22) 23.12.2004; (43) 28.02.2005; (71) Centrul de Cercetări Financiare și Monetare - Victor Slăvescu, Calea 13 Septembrie nr. 13, Casa Academiei, Corp B, et.5, București, B 1941; (74) **S.C. Romprosper Servimpex S.R.L.**, Mihai Bravu 294, bl.6, sc. b, ap. 63, sector 3, B 7000, București; (54) **COPERTĂ PUBLICAȚIE**; (28) 1; (51) 19-04

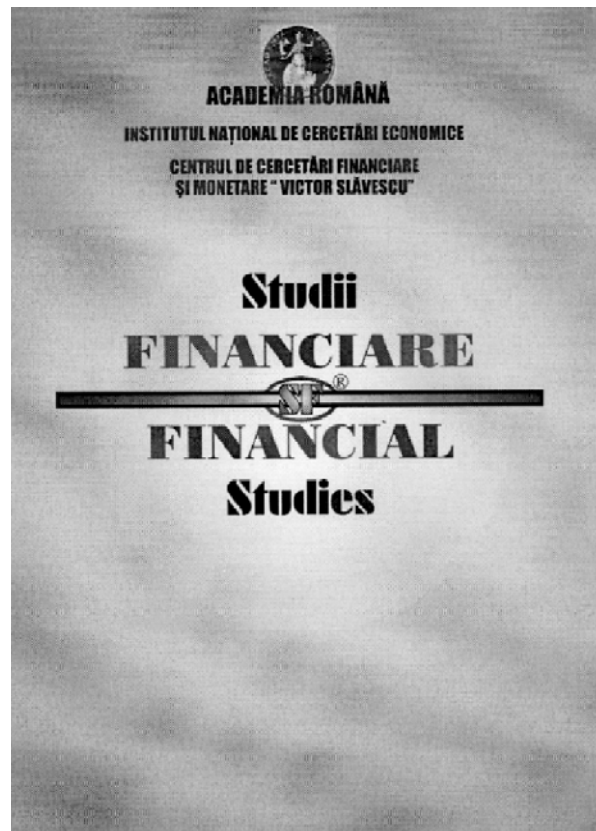

(21) f 2004 1321 - 1

(21) f 2004 1322; (22) 23.12.2004; (43) 28.02.2005; (71) București, B 1941; (74) S.C.Romprosper Servimpex S.R.L.,  
Centrul de Cercetări Financiare și Monetare - Victor Slăvescu, Mihai Bravu 294, bl. 6, sc. b, ap. 63, sector 3, B 7000,  
Calea 13 Septembrie nr. 13, Casa Academiei, Corp B, et. 5, București; (54) COPERTĂ PUBLICAȚIE; (28) 1; (51) 19-04

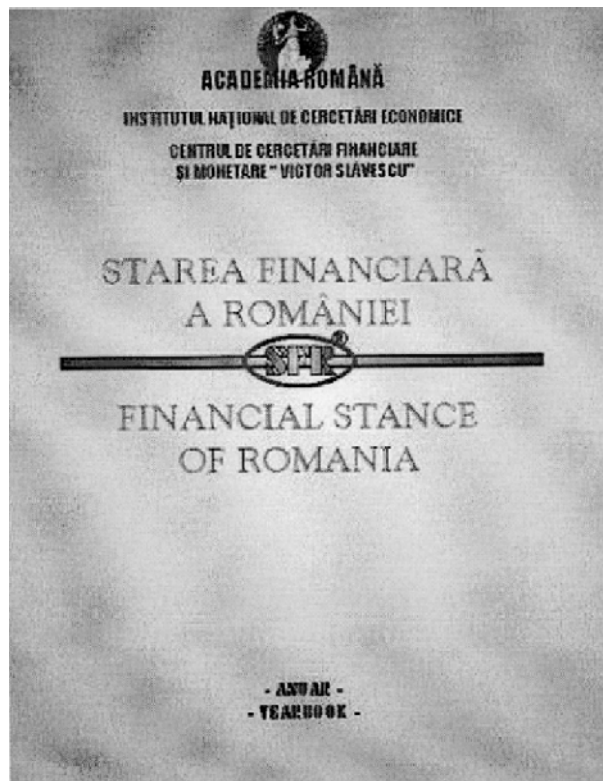

(21) f 2004 1322 - 1

---

(21) f 2004 0799; (22) 10.08.2004; (43) 28.02.2005; (71) S.C. Totto Popular S.R.L., Piața Walter Mărăcineanu nr. 1 - 3, camera 308, sector 1, București, B 1;

(54) ORGANIGRAME DE ADMINISTRARE A UNUI JOC DE HAZARD; (28) 2; (51) 19-08

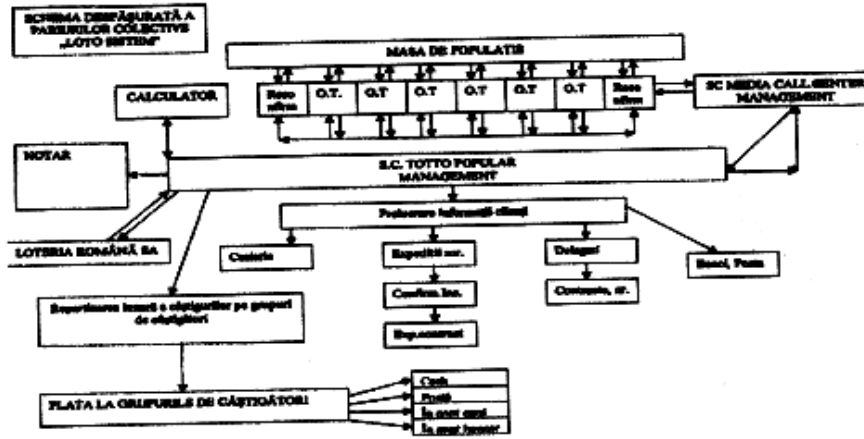

(21) f 2004 0799 - 1

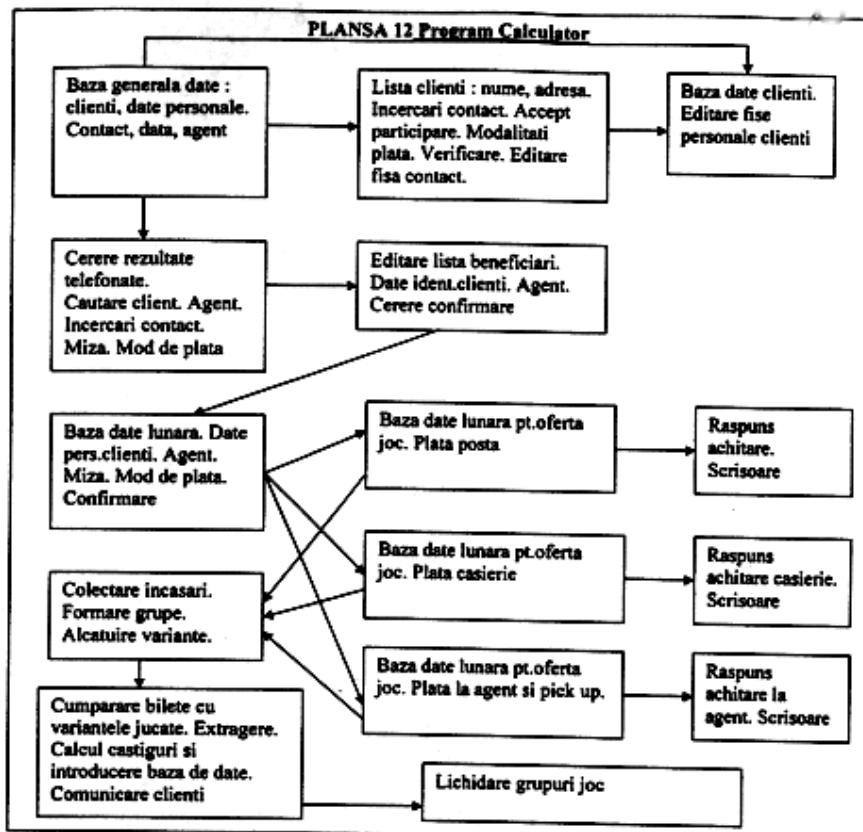

(21) f 2004 0799 - 2



(21) **f 2004 1074**; (22) 05.11.2004; (43) 28.02.2005; (71) Zarea S.A., b-dul. Bucureștii Noi nr. 111, sector 1, București, B 364; (74) **S.C. Rodall S.R.L.**, Polonă 115, bl.15, sc. A, ap. 19, sector 1, B 7000, București; (72) Bărbulescu Florinel; (54) **ETICHETE**; (28) 2; (51) **19-08**

**Reprezentările grafice se găsesc la pagina 87**

---

(21) **f 2004 1075**; (22) 05.11.2004; (43) 28.02.2005; (71) Zarea S.A., b-dul. Bucureștii Noi nr. 111, sector 1, București, B 364; (74) **S.C. Rodall S.R.L.**, Polonă 115, bl.15, sc. A, ap. 19, sector 1, B 7000, București; (72) Bărbulescu Florinel; (54) **ETICHETĂ**; (28) 1; (51) **19-08**

**Reprezentarea grafică se găsește la pagina 88**

---

(21) **f 2004 1076**; (22) 05.11.2004; (43) 28.02.2005; (71) Zarea S.A., b-dul. Bucureștii Noi nr. 111, sector 1, București, B 364; (74) **S.C. Rodall S.R.L.**, Polonă 115, bl.15, sc. A, ap. 19, sector 1, B 7000, București; (72) Bărbulescu Florinel; (54) **ETICHETĂ**; (28) 1; (51) **19-08**

**Reprezentarea grafică se găsește la pagina 88**

---

(21) **f 2004 1077**; (22) 05.11.2004; (43) 28.02.2005; (71) Zarea S.A., b-dul. Bucureștii Noi nr. 111, sector 1, București, B 364; (74) **S.C. Rodall S.R.L.**, Polonă 115, bl.15, sc. A, ap. 19, sector 1, B 7000, București; (72) Bărbulescu Florinel; (54) **ETICHETĂ**; (28) 2; (51) **19-08**

**Reprezentările grafice se găsesc la pagina 89**

---

(21) **f 2004 1078**; (22) 05.11.2004; (43) 28.02.2005; (71) Beșleagă Marian, Aleea Vlăsiei nr. 6, bl. M3, sc. B, ap. 87, sector 6, București, B 1748; (74) **S.C. Rodall S.R.L.**, Polonă 115, bl. 15, sc. A, ap. 19, sector 1, B 7000, București; (72) Beșleagă Marian; (54) **TALON PUBLICITAR**; (28) 2; (51) **19-08**

**Reprezentările grafice se găsesc la pagina 90**

---

(21) **f 2004 1184**; (22) 22.11.2004; (43) 28.02.2005; (71) S.C. Arslan Prodimpex S.R.L., com. Popești Leordeni, șos. Olteniței nr. 204, Popești Leordeni, IF 077160 1855; (72) Lupu Nelu;

(54) **GRAFICĂ PENTRU AMBALAJ**; (28) 1; (51) **19-08**;  
 (57) **model 1** - În partea de sus, la stânga, este scris "ARSLAN" cu litere albe, încadrate de o linie albastru închis "VRAC", scris cu litere albastru închis, încadrate de o linie albă, pe un fond albastru deschis și "NAPOLITANE cu glazură de cacao", scris cu litere de culoare albă. La mijloc, în stânga, este marca "ARSLAN BIFA". La dreapta, într-un chenar, se află desenată o ceașcă cu cremă de cacao, care are deasupra o lingură cu cremă, o pajiște de culoare verde deschis, un munte alb și o napolitană cu cremă. Totul este pe un fond albastru, iar în partea de jos a desenului, este scris "Cu cremă cu aromă de nucă de cocos".

**Reprezentarea grafică se găsește la pagina 90**

---

(21) **f 2004 1185**; (22) 22.11.2004; (43) 28.02.2005; (71) S.C. Arslan Prodimpex S.R.L., com. Popești Leordeni, șos. Olteniței nr. 204, Popești Leordeni, IF 077160 1855; (72) Lupu Nelu; (54) **GRAFICĂ PENTRU AMBALAJ**; (28) 1; (51) **19-08**;  
 (57) **model 1** - La mijlocul desenului, este desenat un vârtej de culoare albă, pe care scrie "LUXURIANT", cu litere de culoare galbenă, încadrate de o linie maro deschis. În partea dreaptă, este marca "ARSLAN BIFA". În partea de jos a desenului, scrie cu litere de culoare galbenă, "Napolitană cu cremă cu aromă de vanilie, caramel și glazură de cacao". Întregul desen este pe un fond maro.

**Reprezentarea grafică se găsește la pagina 90**

---

(21) **f 2004 1186**; (22) 22.11.2004; (43) 28.02.2005; (71) S.C. Arslan Prodimpex S.R.L., com. Popești Leordeni, șos. Olteniței nr. 204, Popești Leordeni, IF 077160 1855; (72) Lupu Nelu; (54) **GRAFICĂ PENTRU AMBALAJ**; (28) 1; (51) **19-08**;  
 (57) **model 1** - În partea de sus, stânga, este marca "ARSLAN BIFA", după care, la mijlocul desenului, scrie "JOYFULLY", cu litere de culoare roșie, încadrate de o linie albă. În partea dreaptă, este un biscuit rupt, învelit în ciocolată. În partea de jos a desenului, scrie: "Biscuiți cu caramel și glazură de cacao". Întregul desen este pe un fond bej-gri, cu nuanțe de alb.

**Reprezentarea grafică se găsește la pagina 90**

---

(21) **f 2004 1187**; (22) 22.11.2004; (43) 28.02.2005; (71) S.C. Arslan Prodimpex S.R.L., com. Popești Leordeni, șos. Olteniței nr. 204, Popești Leordeni, IF 077160 1799; (72) Arslan Berat ; (54) **GRAFICĂ PENTRU AMBALAJ**; (28) 1; (51) **19-08**;

(57) **model 1** - Desenul este într-un chenar încadrat de linii de culoare neagră, albă și roșie. În colțul din stânga, sus, într-un triunghi de culoare neagră este scris cu litere albe, următorul logo "DE POST!", după care scrie "ARSLAN", cu litere galbene, încadrate de o linie neagră. În colțul drept, este o șampilă pe care scrie "ARSLAN", cu litere galbene, încadrate de o linie neagră. În colțul drept, este o șampilă pe care scrie "ARSLAN ORIGINAL BIFA". Întregul desen înfățișează un peisaj în care apare, la mijloc, o moară de vânt, deasupra căreia se văd cerul de culoare galben deschis și alb, câmpuri de culoare galben verzui. Pe cer și în partea stângă, apar trei păsări, iar în dreapta, cinci păsări, toate desenate cu negru. În fața morii de vânt, este desenată o fermă, o pajiște arămie, trei vaci, o căruță cu cal și vizitiu, un cățel, un râu în care se află 2 găște, 3 rațe și un cocoș, și un deal. Jos, în colțul drept, scrie cu negru, "Berat - 2004".

**Reprezentarea grafică se găsește la pagina 91**

(21) **f 2004 1188**; (22) 22.11.2004; (43) 28.02.2005; (71) S.C. Arslan Prodimpex S.R.L., com. Popești Leordeni, șos. Olteniței nr. 204, Popești Leordeni, IF 077160 1855; (72) Lupu Nelu; (54) **GRAFICĂ PENTRU AMBALAJ**; (28) 1; (51) **19-08**;

(57) **model 1** - În partea de sus, stânga, este marca "ARSLAN BIFA". În partea dreaptă, sus, scrie "ARSLAN". La mijloc, este desenat un vârtej de culoare albă, pe care scrie "HIKER". Întregul desen este pe un fond alb-negru.

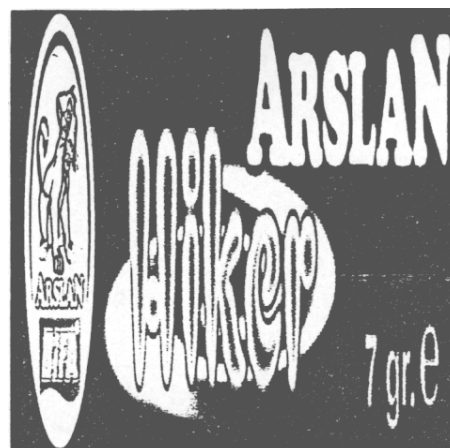

(21) f 2004 1188 - 1

(21) **f 2004 1189**; (22) 22.11.2004; (43) 28.02.2005; (71) S.C. Arslan Prodimpex S.R.L., com. Popești Leordeni, șos. Olteniței nr. 204, Popești Leordeni, IF 077160 1799; (72) Arslan Berat ; (54) **GRAFICĂ PENTRU AMBALAJ**; (28) 1; (51) **19-08**;

(57) **model 1** - În partea stângă, scrie "ARSLAN", cu litere galbene, încadrate de o linie neagră. În partea de sus, scrie cu litere albe, "CU GLAZURĂ DE CACAO", iar în partea de jos, cu litere de culoare neagră, "CU CREMĂ DE CACAO". Întregul desen este pe un fond de culoare roșie.

**Reprezentarea grafică se găsește la pagina 91**

(21) **f 2004 1190**; (22) 22.11.2004; (43) 28.02.2005; (71) S.C. Arslan Prodimpex S.R.L., com. Popești Leordeni, șos. Olteniței nr. 204, Popești Leordeni, IF 077160 1799; (72) Arslan Berat ; (54) **GRAFICĂ PENTRU AMBALAJ**; (28) 1; (51) **19-08**;

(57) **model 1** - În partea de sus, centrat, se află scris cu alb, "Biscuiți sărați", înconjurat de o linie albă, pe fond roșu. Dedesubt, în partea stângă, se găsește marca societății noastre, "Arslan Bifa", cu gramajul

trecut dedesubt, lângă patru pânișoare, iar în partea dreaptă, logo-ul, "DE POST!". Pe diagonală, scrie denumirea produsului, "PÂNIȘOARE", cu galben și roșu, pe margine. În colțul din stânga, este un triunghi galben, cu laturi nedefinite. Sub el, scrie cu roșu, pe fond alb, "ACEASTA ESTE MARCA ORIGINALĂ", având în dreapta, sloganul-logo "Poftă bună!".

**Reprezentarea grafică se găsește la pagina 91**

(21) f 2004 1191; (22) 22.11.2004; (43) 28.02.2005; (71) S.C. Arslan Prodimpex S.R.L., com. Popești Leordeni, șos. Olteniței nr. 204, Popești Leordeni, IF 077160 1799; (72) Arslan Berat ; (54) **GRAFICĂ PENTRU AMBALAJ**; (28) 1; (51) **19-08**;

(57) **model 1** - În partea de sus, este scris cu alb, "biscuiți sărați", într-un dreptunghi cu două linii, una albă și una neagră, pe fond roșu. Dedesubt, o linie galbenă, după care este un dreptunghi având pe părțile laterale, câte o tablă de șah, iar pe mijloc, scris cu alb pe fond negru, denumirea produsului, "ȘAH-MAT". Mai jos, se află o linie galbenă, urmată, pe centru, de marca societății noastre, "Arslan Bifa", înconjurată de 4 biscuiți de forme diferite, sub care este o figură geometrică, galbenă, înconjurată de o linie neagră, având pe mijloc logo-ul "De post!". În partea stângă a figurii geometrice, este gramajul, în partea dreaptă, sloganul-logo "Poftă bună!", iar dedesubt, scrie, cu roșu pe fond galben, "ACEASTA ESTE MARCA ORIGINALĂ", toate fiind pe un fond albastru.

**Reprezentarea grafică se găsește la pagina 91**

(21) f 2004 1192; (22) 22.11.2004; (43) 28.02.2005; (71) S.C. Arslan Prodimpex S.R.L., com. Popești Leordeni, șos. Olteniței nr. 204, Popești Leordeni, IF 077160 1799; (72) Arslan Berat ; (54) **GRAFICĂ PENTRU AMBALAJ**; (28) 1; (51) **19-08**;

(57) **model 1** - În partea de sus, stânga, se află logo-ul "De post!", iar în partea dreaptă, sunt cinci crackeri, ambele părți pe un fond mov. La mijloc, se află marca societății noastre, "Arslan Bifa", având în dreapta ei, sloganul-logo "Poftă bună!", iar în dreapta, gramajul, iar dedesubt, scris într-un dreptunghi, "CRACKER". Marca este încadrată într-un romb pe fond mov deschis, cu laturile formate din două linii, una roșie și una neagră,

care se prelungesc, în părțile laterale, cu cinci linii de culoare roșu, mov și galben. Sub romb se află scris "Sărați", înconjurat de două linii, negru și mov deschis, pe fond galben. În partea de jos, este scrisă denumirea produsului, "ZIG-ZAG", cu galben, pe două linii, una mov și cealaltă mov deschis, iar dedesubt, pe un fond mov, este scris cu alb, "Aceasta este marca originală".

**Reprezentarea grafică se găsește la pagina 92**

(21) f 2004 1193; (22) 22.11.2004; (43) 28.02.2005; (71) S.C. Arslan Prodimpex S.R.L., com. Popești Leordeni, șos. Olteniței nr. 204, Popești Leordeni, IF 077160 1855; (72) Lupu Nelu; (54) **GRAFICĂ PENTRU AMBALAJ**; (28) 1; (51) **19-08**;

(57) **model 1** - În partea de sus, la mijloc, este scris "Arslan", iar în stânga sus, marca "Arslan Bifa", sub care scrie, cu maro, "Calitate extra, gust plăcut", urmat de sloganul - logo "Poftă bună!", scris pe un fond maro. La mijloc, sunt 4 eugenii cu cremă de cocos, dintre care una pe jumătate, sub care scrie, cu litere de culoare maro, "DE POST". În partea de jos, este scris cu litere maro, înconjurat de o dungă albă, "Biscuiți cu cremă cu aromă de cocos". Fondul de bază al întregului desen este de culoare galben deschis.

**Reprezentarea grafică se găsește la pagina 92**

(21) f 2004 1194; (22) 22.11.2004; (43) 28.02.2005; (71) S.C. Arslan Prodimpex S.R.L., com. Popești Leordeni, Șos. Olteniței nr. 204, Popești Leordeni, IF 077160 1799; (72) Arslan Berat ; (54) **GRAFICĂ PENTRU AMBALAJ**; (28) 1; (51) **19-08**;

(57) **model 1** - În partea stângă, este marca "Arslan Bifa", în continuare scrie "Arslan", cu litere galbene, încadrate de o linie neagră. La mijloc, este desenat un vârtej de culoare albă, pe care scrie, cu litere de culoare albastru deschis, "HIKER". Întregul desen este pe un fond mov.

**Reprezentarea grafică se găsește la pagina 92**

(21) f 2004 1195; (22) 22.11.2004; (43) 28.02.2005; (71) S.C. Arslan Prodimpex S.R.L., com. Popești Leordeni, șos. Olteniței nr. 204, Popești Leordeni, IF 077160 1799; (72) Arslan Berat; (54) **AMBALAJ**; (28) 4; (51) **19-08**;

(57) **model 1** - În partea de sus, pe jumătate din desen, este crema de culoare albastră, prelinsă, pe care scrie

"Biscuiți cu cremă de vanilie". În partea stângă, este marca "ARSLAN BIFA". În partea de jos, scrie "ARSLAN", cu litere galbene, încadrate de o linie neagră, urmată de o lingură și un biscuit rotund, ambele umplute cu cremă. În partea dreaptă, la marginea desenului, scrie cu litere de culoare albă, încadrate de o linie neagră, logo-ul "DE POST!". Jumătate din partea de jos a desenului este de culoare albă, cu nuanțe de gri.

**model 2** - În partea de sus, pe jumătate din desen este crema de culoare maro, prelinsă, pe care scrie "Biscuiți cu cremă de cacao". În partea de sus, este marca "ARSLAN BIFA". În partea de jos, scrie "ARSLAN", cu litere galbene, încadrate de o linie neagră, urmată de un bol cu cremă, care are deasupra o lingură plină cu cremă și un biscuit rotund, umplut cu cremă. În partea dreaptă, la marginea desenului, scrie cu litere de culoare albă, încadrate de o linie neagră, logo-ul "DE POST!". Jumătate din partea de jos a desenului este de culoare albă, cu nuanțe de gri.

**model 3** - În partea de sus, pe jumătate din desen este crema de culoare roz, prelinsă, pe care scrie "Biscuiți cu cremă de căpșune". În partea stângă, este marca "ARSLAN BIFA". În partea de jos, scrie "ARSLAN", cu litere galbene, încadrate de o linie neagră, urmată de o căpșună și un biscuit rotund, umplut cu cremă. În partea dreaptă, la marginea desenului scrie, cu litere de culoare albă, încadrate de o linie neagră, logo-ul "DE POST!". Jumătate din partea de jos a desenului este de culoare albă, cu nuanțe de gri.

**model 4** - În partea de sus, pe jumătate din desen este crema de culoare portocalie, prelinsă, pe care scrie "Biscuiți cu cremă de portocale". În partea stângă este marca "ARSLAN BIFA". În partea de jos scrie "ARSLAN", cu litere galbene, încadrate de o linie neagră, urmată de o felie de portocală și un biscuit rotund, umplut cu cremă. În partea dreaptă, la marginea desenului scrie, cu litere de culoare albă, încadrate de o linie neagră, logo-ul "DE POST!". Jumătate din partea de jos a desenului este de culoare albă, cu nuanțe de gri.

#### Reprezentările grafice se găsesc la pagina 93

---

(21) f 2004 1196; (22) 22.11.2004; (43) 28.02.2005; (71) S.C. Arslan Prodimpex S.R.L., com. Popești Leordeni, șos. Olteniței nr. 204, Popești Leordeni, IF 077160 1799; (72) Arslan Berat ; (54) **GRAFICĂ PENTRU AMBALAJ**; (28) 2; (51) 19-08;

(57) **model 1** - Desenul este pe fond albastru și cuprinde trei părți. În prima parte scrie cu litere negre "SAH - MAT", cu litere albe "CRAKER" și "Sărați". Partea a doua, în chenar negru prezintă un peisaj rural, respectiv moara de vânt, animale, un car, câmpul de culoare galben - verzui, logo "DE POST!", ștampila neagră "ARSLAN ORIGINAL BIFA" și scris "Berat - 2004". Partea a treia prezintă marca "ARSLAN BIFA", înconjurată de șase spice de grâu de culoare galben - arămiu, patru biscuiți, sloganul "Poftă bună!", scris pe fond negru, iar în partea de jos, scrie cu negru și apoi cu galben "Rețeta ARSLAN".

**model 2** - Desenul este pe fond maro și cuprinde trei părți. În prima parte scrie cu litere albe, "COVRIGEI" și cu litere negre, "SĂRAȚI". Partea a doua, în chenar negru, prezintă un peisaj rural, respectiv moara de vânt, animale, un car, câmpul de culoare galben- verzui, logo-ul "De post!", ștampila neagră ARSLAN ORIGINAL BIFA" și scris "Berat - 2004". Partea a treia prezintă marca Arslan Bifa, înconjurată de șase spice de grâu de culoare galben - arămiu, patru covrigei, sloganul "Poftă bună!", scris pe fond negru, iar în partea de jos, scrie cu negru și apoi cu galben "Rețeta Arslan".

#### Reprezentările grafice se găsesc la pagina 94

---

(21) f 2004 1197; (22) 22.11.2004; (43) 28.02.2005; (71) S.C. Arslan Prodimpex S.R.L., com. Popești Leordeni, șos. Olteniței nr. 204, Popești Leordeni, IF 077160 1799; (72) Arslan Berat; (54) **GRAFICĂ PENTRU AMBALAJ**; (28) 4; (51) 19-08; (57) **model 1** - În partea de sus scrie "NAPOLITANE cu cremă de vanilie", cu litere de culoare albă, iar în dreapta este o lingură cu cremă. La mijloc, în stânga este marca "ARSLAN BIFA", urmată de logo-ul "DE POST!", scris cu roșu, pe un fond alb, încadrat de o linie roșie și una albă; dedesubt scrie "ARSLAN", cu litere galbene, încadrate de o linie neagră, iar în partea dreaptă este sloganul - logo "Poftă bună!". Jumătate din partea de sus a desenului este pe fond albastru deschis, iar jumătatea de jos, pe fond alb. În partea de jos, sunt cinci napolitane urmate de 3 linii (gri, neagră și albastră).

**model 2** - În partea de sus, scrie "NAPOLITANE cu cremă de cacao", cu litere de culoare albă, iar în dreapta, este o ceașcă și o lingură plină cu cremă de cacao. La mijloc, în stânga este marca "ARSLAN BIFA", urmată de logo-ul "DE POST!", scris cu roșu, pe un fond alb, încadrat de

o linie roșie și una albă; dedesubt scrie "ARSLAN", cu litere galbene, încadrate de o linie neagră, iar în dreapta este sloganul - logo "Poftă bună!". Jumătatea din partea de sus a desenului este pe fond maro, iar jumătatea de jos, pe fond alb. În partea de jos, sunt cinci napolitane urmate de 3 linii (gri, neagră și maro). **model 3** - În partea de sus, scrie "Napolitane cu cremă de lămâie", cu litere de culoare albă și neagră, iar în dreapta este o lămâie și jumătate. La mijloc, în stânga este marca "ARSLAN BIFA", urmată de logo-ul "DE POST!", scris cu roșu, pe un fond alb, încadrat de o linie roșie și una albă; dedesubt, scrie "ARSLAN", cu litere galbene, încadrate de o linie neagră, iar în dreapta este sloganul - logo "Poftă bună!". Jumătatea din partea de sus este pe fond galben deschis, iar jumătatea de jos, pe fond alb. În partea de jos, sunt cinci napolitane urmate de trei linii (gri, neagră și galbenă). **model 4** - În partea de sus, scrie "NAPOLITANE cu cremă de căpșune", cu litere de culoare albă, iar în dreapta sunt trei căpșune. La mijloc, în stânga este marca "ARSLAN BIFA", urmată de logo-ul "DE POST!", scris cu roșu, pe un fond alb, încadrat de o linie roșie și una albă; dedesubt, scrie "ARSLAN", cu litere galbene, încadrate de o linie neagră, iar în dreapta este sloganul - logo "POFTĂ BUNĂ!". Jumătatea din partea de sus a desenului este pe fond roz, iar jumătatea de jos, pe fond alb. În partea de jos, sunt cinci napolitane urmate de trei linii (gri, neagră și roz).

**Reprezentările grafice se găsesc la pagina 94**

(21) f 2004 1198; (22) 22.11.2004; (43) 28.02.2005; (71) S.C. Arslan Prodimpex S.R.L., com. Popești Leordeni, șos. Olteniței nr. 204, Popești Leordeni, IF 077160 1799; (72) Arslan Berat; (54) **GRAFICĂ PENTRU AMBALAJ**; (28) 1; (51) 19-08; (57) **model 1** - Desenul este într-un chenar încadrat de linii întrerupte și nedefinite, de culoare albă și roșie. În partea stângă a desenului, este un dreptunghi alb, în care scrie la mijloc, cu litere de culoare neagră, "ȘAH-MAT". La mijlocul desenului, este scris, cu litere albe, "CRACKER". În colțul stâng de jos, pe diagonală, scrie cu litere albe, încadrate cu o linie neagră, "SĂRAȚI". Fondul desenului este de culoare roșie.

**Reprezentarea grafică se găsește la pagina 95**

(21) f 2004 1199; (22) 22.11.2004; (43) 28.02.2005; (71) S.C. Arslan Prodimpex S.R.L., com. Popești Leordeni, șos. Olteniței nr. 204, Popești Leordeni, IF 077160 1799; (72) Arslan Berat; (54) **GRAFICĂ PENTRU AMBALAJ**; (28) 1; (51) 19-08;

(57) **model 1** - În partea de sus, pe jumătate din desen, este ciocolata prelinsă, pe care scrie "ARSLAN CU GLAZURĂ DE CACAO", iar în dreapta este marca "ARSLAN BIFA". În partea de jos a desenului sunt două eugenii cu cremă, învelite în ciocolată, din care una este înjumătățită, lângă ele se află un bol cu cremă, ce are deasupra o lingură plină cu cremă. Dedesubt, este scris "CU CREMĂ DE CACAO".

**Reprezentarea grafică se găsește la pagina 95**

(21) f 2004 1210; (22) 26.11.2004; (43) 28.02.2005; (71) S.C. Melibea Market S.R.L., str. Ana Ipătescu nr. 10, Suceava, SV 720034 1; (54) **GRAFICĂ PENTRU AMBALAJE**; (28) 1; (51) 19-08

**Reprezentarea grafică se găsește la pagina 96**

(21) f 2004 1214; (22) 29.11.2004; (43) 28.02.2005; (71) S.C. Florissa Team S.R.L., str. Constantin Brâncoveanu nr. 8B, bl. Vi 12, ap. 64, Alba Iulia, AB 510050 1870; (72) Szanto Mihail Cosmin; (54) **ETICHETĂ**; (28) 1; (51) 19-08;

(57) **model 1** - Eticheta are în partea stângă, sus, cuvântul FLORISSA (literele având caracterele din imagine). În centru-stânga, este poziționată albișca pe fanta albă care traversează eticheta. În partea dreaptă, jos, este poziționat desenul care imită fagurele.

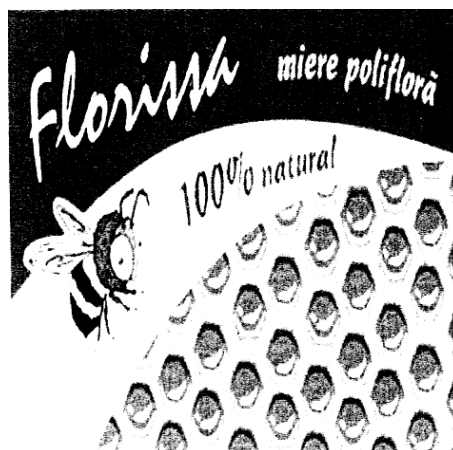

(21) f 2004 1214 - 1

(21) f 2004 1263; (22) 02.12.2004; (43) 28.02.2005; (71) S.C. Alka Co. S.R.L., șos. Străulești nr. 76-86, sector 1, București, B 7000 123; (72) Amir Krenzia; (54) **SIGLĂ**; (28) 1; (51) 19-08

Reprezentarea grafică se găsește la pagina 96

(21) f 2004 1277; (22) 03.12.2004; (43) 28.02.2005; (71) Gondor Enta S.R.L., str. Muncii nr. 8, bl. E19, sc. A, ap. 3, Brașov, BV 500281 1881; (74) **Intel Protect S.R.L.**, b-dul. M. Kogălniceanu 20, bl. 1k, sc. C\_d, BV 2200, Brașov; (72) Pulbere Garlic; (54) **ETICHETA**; (28) 3; (51) 19-08

Reprezentările grafice se găsesc la pagina 96

(21) f 2004 1353; (22) 30.12.2004; (43) 28.02.2005; (71) S.C. Alka Co S.R.L., șos. Străulești nr. 76-86, sector 1, București, B 7000 123; (72) Amir Krenzia; (54) **ETICHETE-AMBALAJE PENTRU PRODUSE**; (28) 5; (51) 19-08, 09-05

Reprezentările grafice se găsesc la pagina 97

(21) f 2004 1292; (22) 14.12.2004; (43) 28.02.2005; (71) Banca Națională a României, str. Lipscani nr. 25, sector 2, București, B 7000 118; (72) Ștefan Ursachi; (54) **MONEDĂ DIN ARGINT, CU VALOAREA NOMINALĂ DE 500 LEI-UNIVERSITATEA DIN BUCUREȘTI**; (28) 1; (51) 19-99



(21) f 2004 1292 - 1.1



(21) f 2004 1292 - 1.2

(21) f 2004 1293; (22) 14.12.2004; (43) 28.02.2005; (71) Banca Națională a României, str. Lipscani nr. 25, sector 2, București, B 7000 118; (72) Ștefan Ursachi; (54) **MONEDĂ DIN ARGINT, CU VALOAREA NOMINALĂ DE 500 LEI - ANGHEL SALIGNY**; (28) 1; (51) 19-99



(21) f 2004 1293 - 1.1



(21) f 2004 1293 - 1.2



(21) f 2004 1294 - 1.2

(21) f 2004 1294; (22) 14.12.2004; (43) 28.02.2005; (71) Banca Națională a României, str. Lipscani nr. 25, sector 2, București, B 7000 118; (72) Ștefan Ursachi; (54) **MONEDĂ DIN AUR, CU VALOAREA NOMINALĂ DE 100 LEI - ENGOLPION CANTACUZIN**; (28) 1; (51) 19-99

**CLASA 20 - ECHIPAMENTE PENTRU VÂNZARE ȘI PUBLICITATE, SEMNE LUMINOASE, INDICATOARE**

(21) f 2004 1080; (22) 28.10.2004; (43) 28.02.2005; (71) Mocanu Marius Alexandru, str. Maxim Gorki nr. 4, sc. A, et.2, ap. 5, sector 1, București, B 1581; (74) **Brojboiu Adrian**, str. Republicii bl. 212, sc. D, ap. 16, AG.110176, Pitești; (72) Mocanu Marius Alexandru; (54) **STANDURI PENTRU EXPUNEREA PLIANTELOR**; (28) 4; (51) 20-02



(21) f 2004 1294 - 1.1

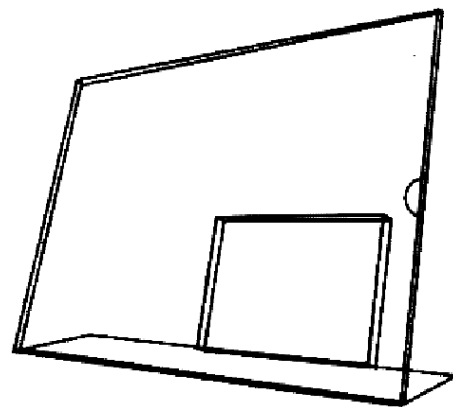

(21) f 2004 1080 - 1

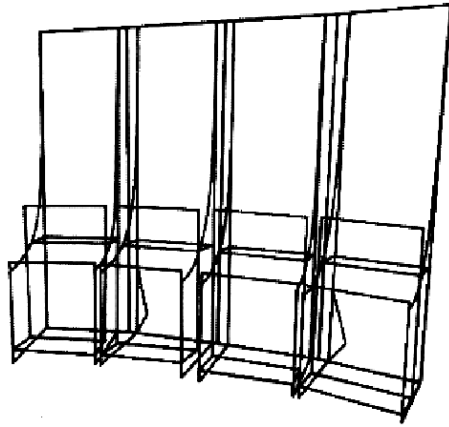

(21) f 2004 1080 - 2

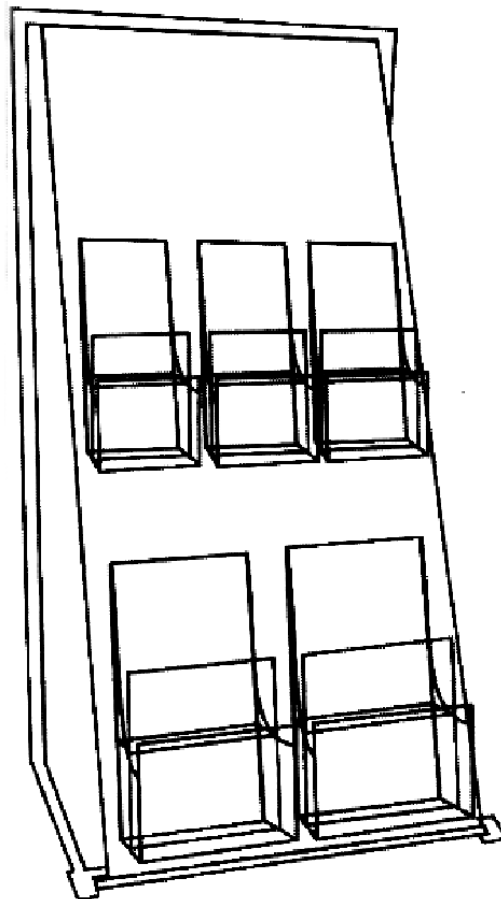

(21) f 2004 1080 - 3



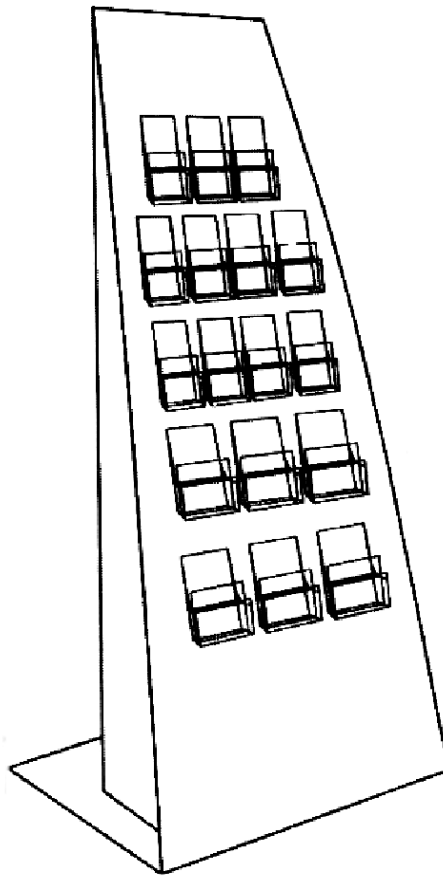

(21) f 2004 1080 - 4

---

(21) f **2004 1081**; (22) 28.10.2004; (43) 28.02.2005; (71) Mocanu Marius Alexandru, str. Maxim Gorki nr. 4, sc. A, et.2, ap. 5, sector 1, București, B 1581; (74) **Brojboiu Adrian**, str. Republicii bl. 212, sc. D, ap. 16, AG 110176, Pitești; (72) Mocanu Marius Alexandru; (54) **PANOURI PUBLICITARE**; (28) 4; (51) **20-03**



(21) f 2004 1081 - 1

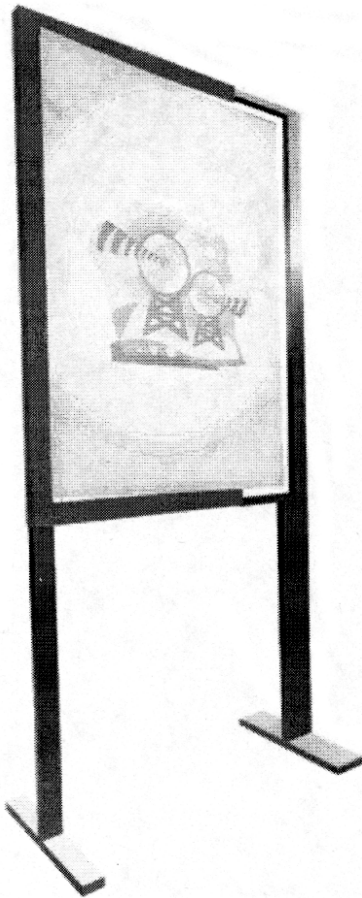

(21) f 2004 1081 - 2

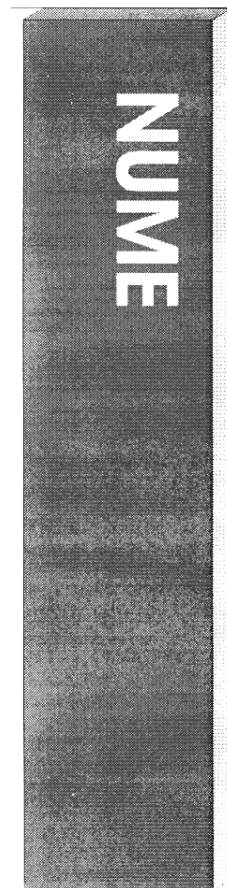

(21) f 2004 1081 - 4

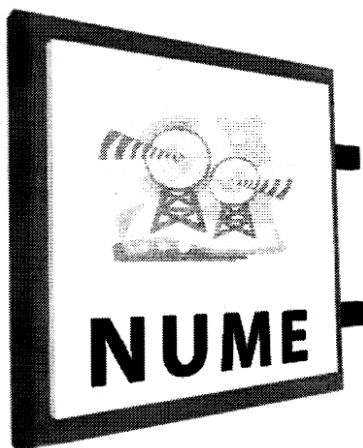

(21) f 2004 1081 - 3

---

**CLASA 21 - JOCURI, JUCĂRII, CORTURI ȘI ARTICOLE  
DE SPORT**

(21) f 2004 1042; (22) 15.10.2004; (43) 28.02.2005; (71) Întreprinderea de Ambalaje și Cașetare Ltd. S.R.L., str. Navigației nr. 76, sector 1, București, B 1696; (74) S.C. Rodall S.R.L., Polonă 115, bl. 15, sc. A, ap. 19, sector 1, B 7000, București; (72) Tameș Cristian; (54) CĂSUȚE; (28) 2; (51) 21-01

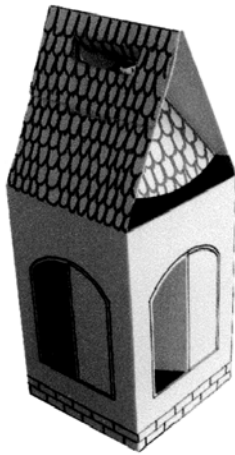

(21) f 2004 1042 - 1

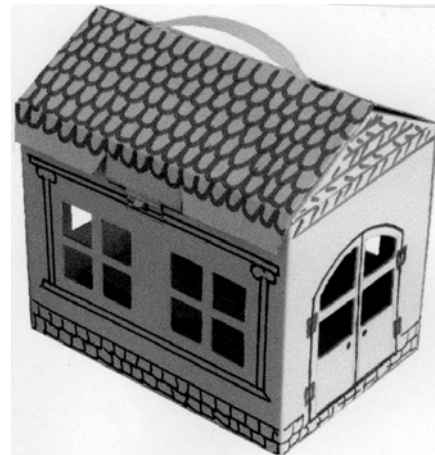

(21) f 2004 1042 - 2

**CLASA 23 - INSTALAȚII PENTRU DISTRIBUȚIA FLUIDELOR, INSTALAȚII SANITARE DE CĂLDURĂ, DE VENTILAȚIE ȘI CONDIȚIONARE A AERULUI, COMBUSTIBILI SOLIZI**

(21) f 2004 1006; (22) 24.09.2004; (43) 28.02.2005; (71) S.C. Robinete Industriale S.A., Calea Republicii nr. 199, Bacău, BC 1635; (72) Leuștean Constantin; DUMENCU AUREL; Lăcătușu Costică; (54) STAȚIE EPURARE APE UZATE CU COAGULANT TIP CMS; (28) 1; (51) 23-01

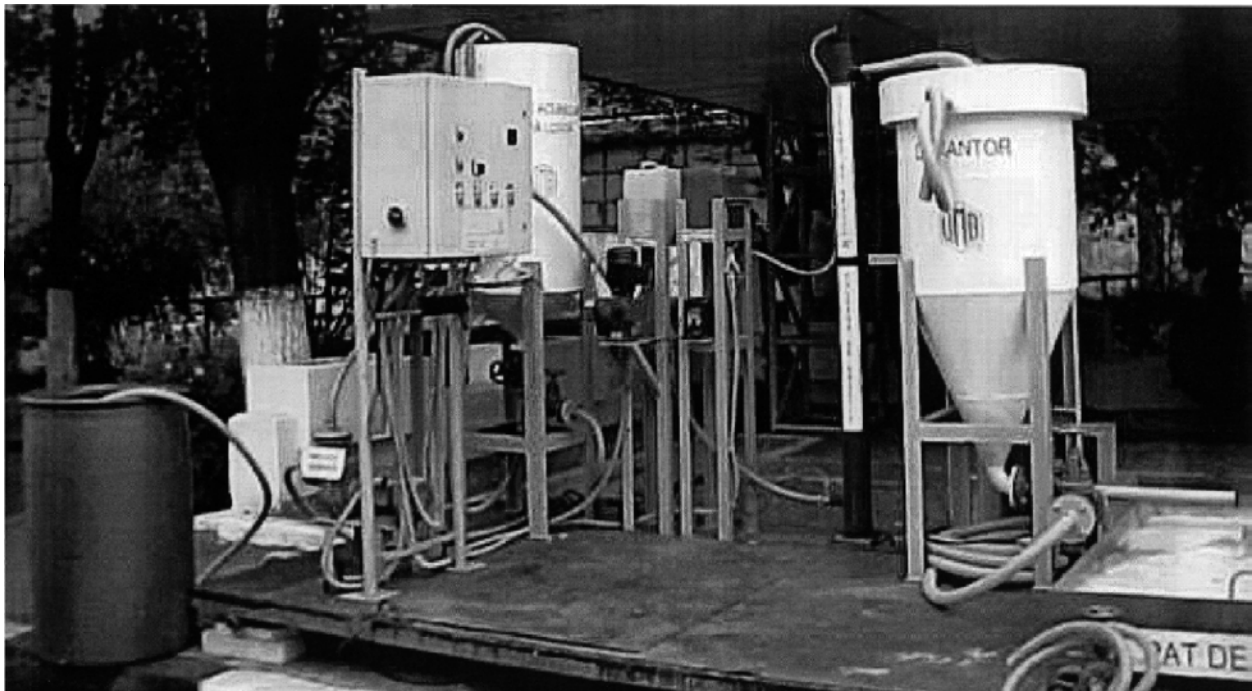

(21) f 2004 1006 - 1

(21) f2004 1172; (22) 19.11.2004; (43) 28.02.2005; (71) Gebo See Kft., str. Baross nr. 95, Budapesta, HU 1047 1; (74) **Agencia P.I. Labirint**, str. Coriolan Petreanu nr. 28, AR 310151, Arad; (54) **FITINGURI, RACORDURI ŞI ACCESORII PENTRU INSTALAŢII**; (28) 6; (51) 23-01



(21) f 2004 1172 - 1



(21) f 2004 1172 - 3

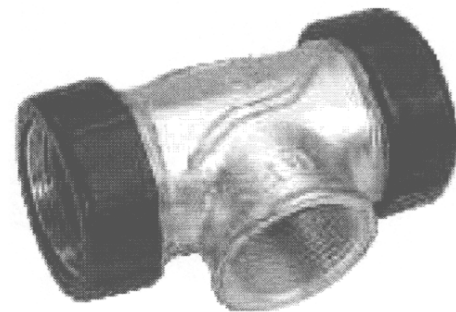

(21) f 2004 1172 - 4

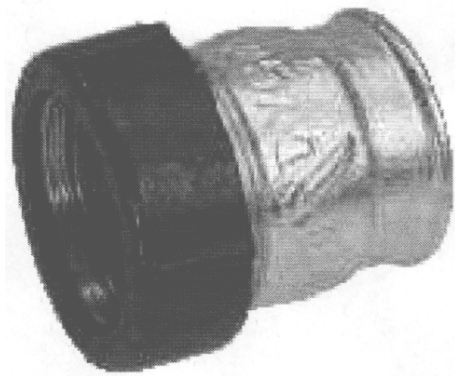

(21) f 2004 1172 - 2

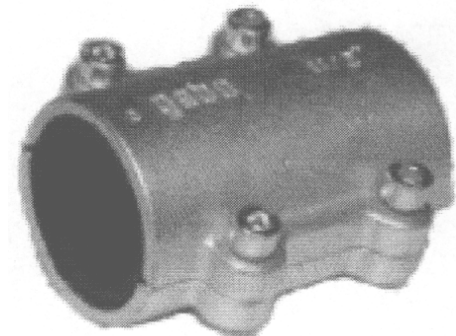

(21) f 2004 1172 - 5

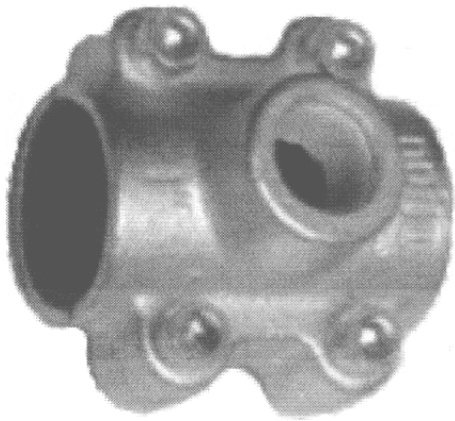

(21) f 2004 1172 - 6

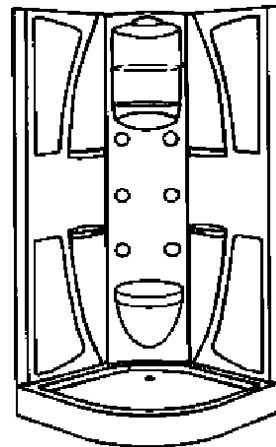

(21) f 2004 1283 - 3

---

(21) f 2004 1283; (22) 08.12.2004; (43) 28.02.2005; (71) Martinescu P. Cristina, str. Regiei nr. 20, Urziceni, IL 1886; (72) Martinescu P. Cristina; (54) **CABINE DE DUȘ**; (28) 8; (51) 23-02

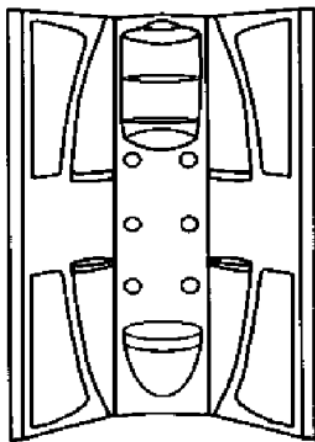

(21) f 2004 1283 - 1

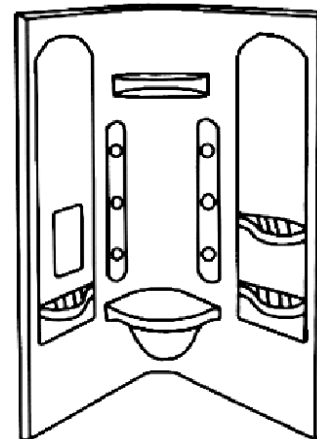

(21) f 2004 1283 - 4

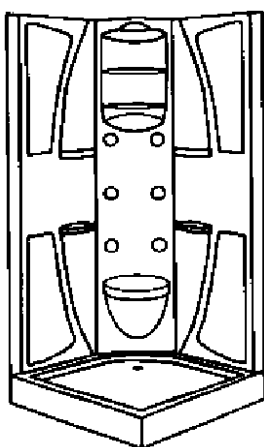

(21) f 2004 1283 - 2

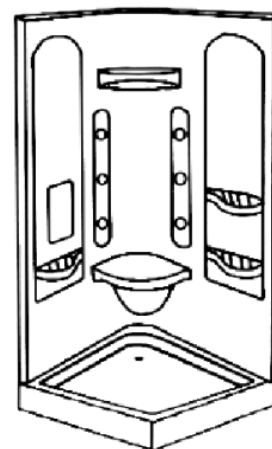

(21) f 2004 1283 - 5

(21) f 2004 1291; (22) 14.12.2004; (43) 28.02.2005; (71) S.C. Honest General Trading S.R.L., str. Agricultori nr. 121, sc.1, et. 2, ap. 9, sector 3, București, B 1916; (72) Florin Crețu; (54) UȘI CU RAME PENTRU SOBE; (28) 1; (51) 23-03

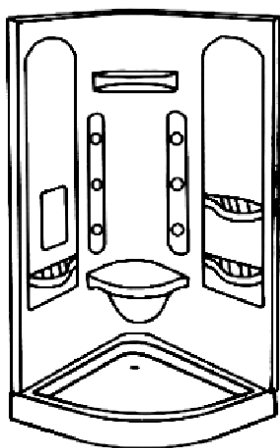

(21) f 2004 1283 - 6

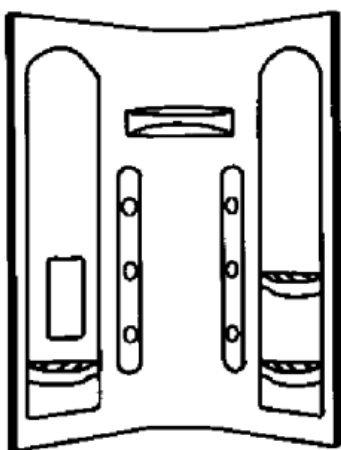

(21) f 2004 1283 - 7

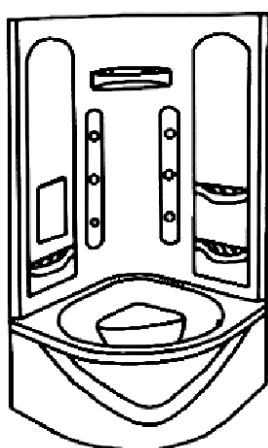

(21) f 2004 1283 - 8

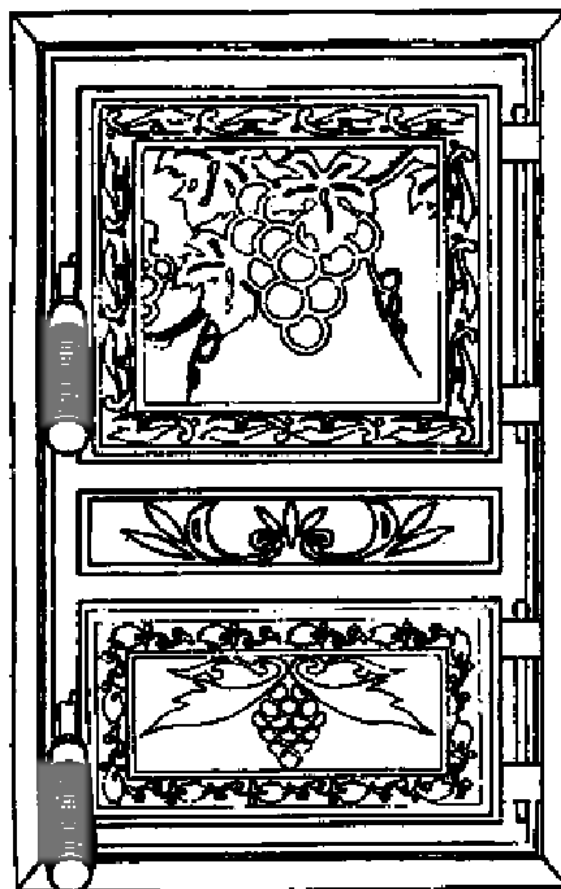

(21) f 2004 1291 - 1

---

**CLASA 25 - CONSTRUCȚII ȘI ELEMENTE DE CONSTRUCȚII**

(21) f 2004 0880; (22) 06.09.2004; (43) 28.02.2005; (71) Fluid Company S.R.L., str. Măgurel nr. 27, ap. 1, Târgu Mureș, MS 540361 1592; (72) Lăcătușu Doru; (54) ELEMENTE PENTRU CONSTRUCȚII; (28) 6; (51) 25-01

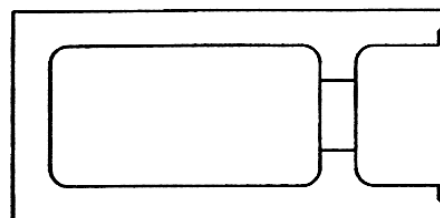

(21) f 2004 0880 - 1

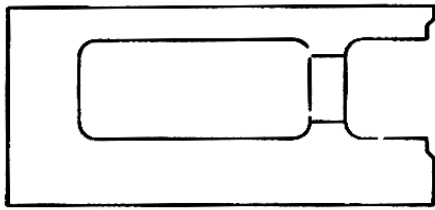

(21) f 2004 0880 - 2

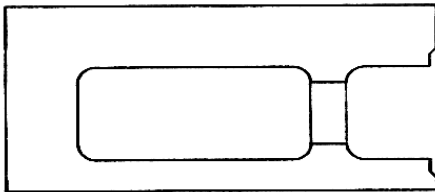

(21) f 2004 0880 - 3

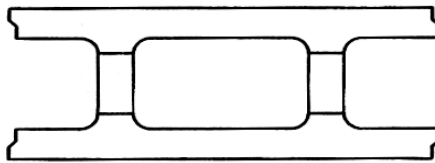

(21) f 2004 0880 - 4

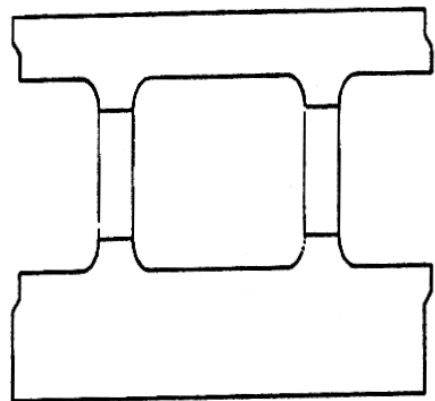

(21) f 2004 0880 - 5

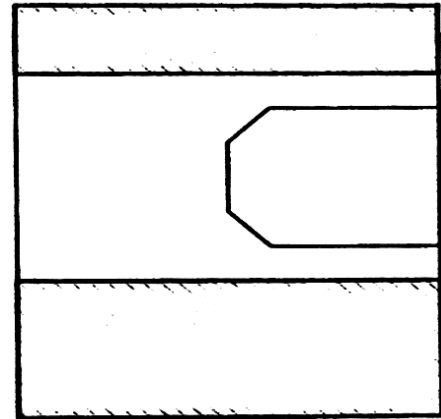

(21) f 2004 0880 - 6

---

**CLASA 26 - APARATE DE ILUMINAT**

(21) f 2004 1203; (22) 25.11.2004; (43) 28.02.2005; (71) Pertilă Floare "Bio Flora" A.f., str. Argeş nr. 7, Arad, AR 1865; (74) **Agenția P.I. Labirint**, str. Coriolan Petreanu nr. 28, AR 310151, Arad; (72) Tancos Denes; (54) **LUMÂNĂRI TERAPEUTICE**; (28) 2; (51) 26-04

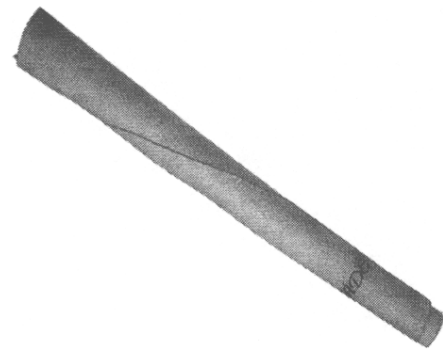

(21) f 2004 1203 - 1.1

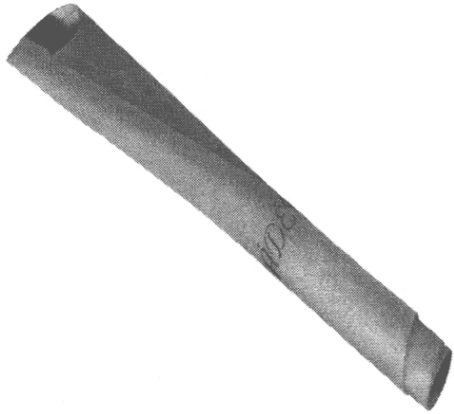

(21) f 2004 1203 - 1.2



(21) f 2004 1203 - 2.1

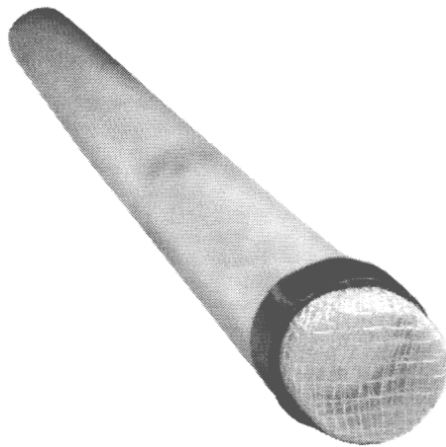

(21) f 2004 1203 - 2.2





(21) f 2004 1164; (22) 10.11.2004; (43) 28.02.2005; (71) Gm Daewoo Auto & Technology Company, 199-1, Cheongheon, Buyung-gu, Incheon, KR 1815; (74) S.C. Rominvent S.A.,

str. Ermil Pangratti nr. 35, et. 1, sector 1, B 011882, București; (72) Lee Si-il; (54) **LAMPĂ COMBINATĂ, DE SPATE**; (28) 1; (51) 26-06

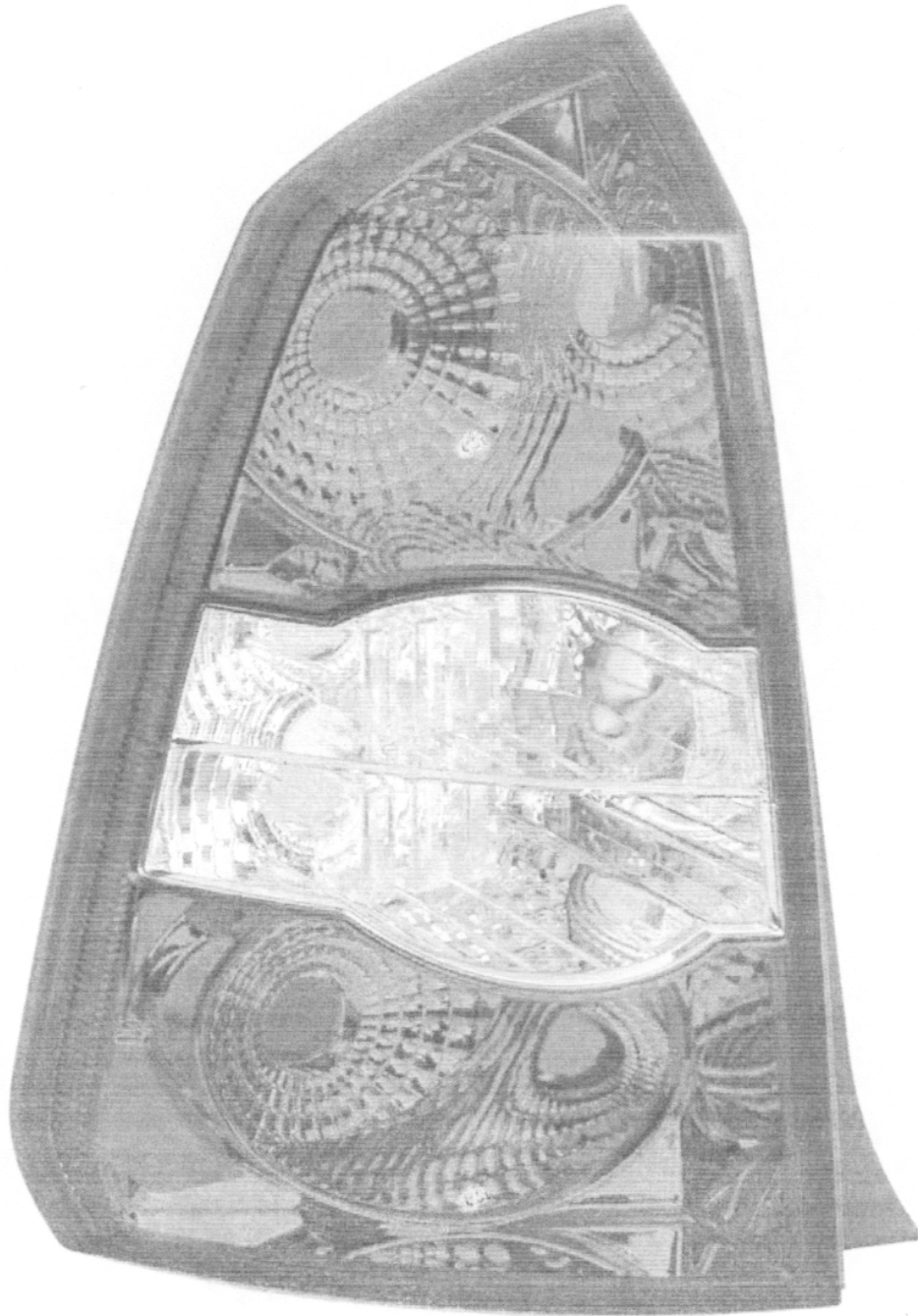

(21) f 2004 1164 - 1.1

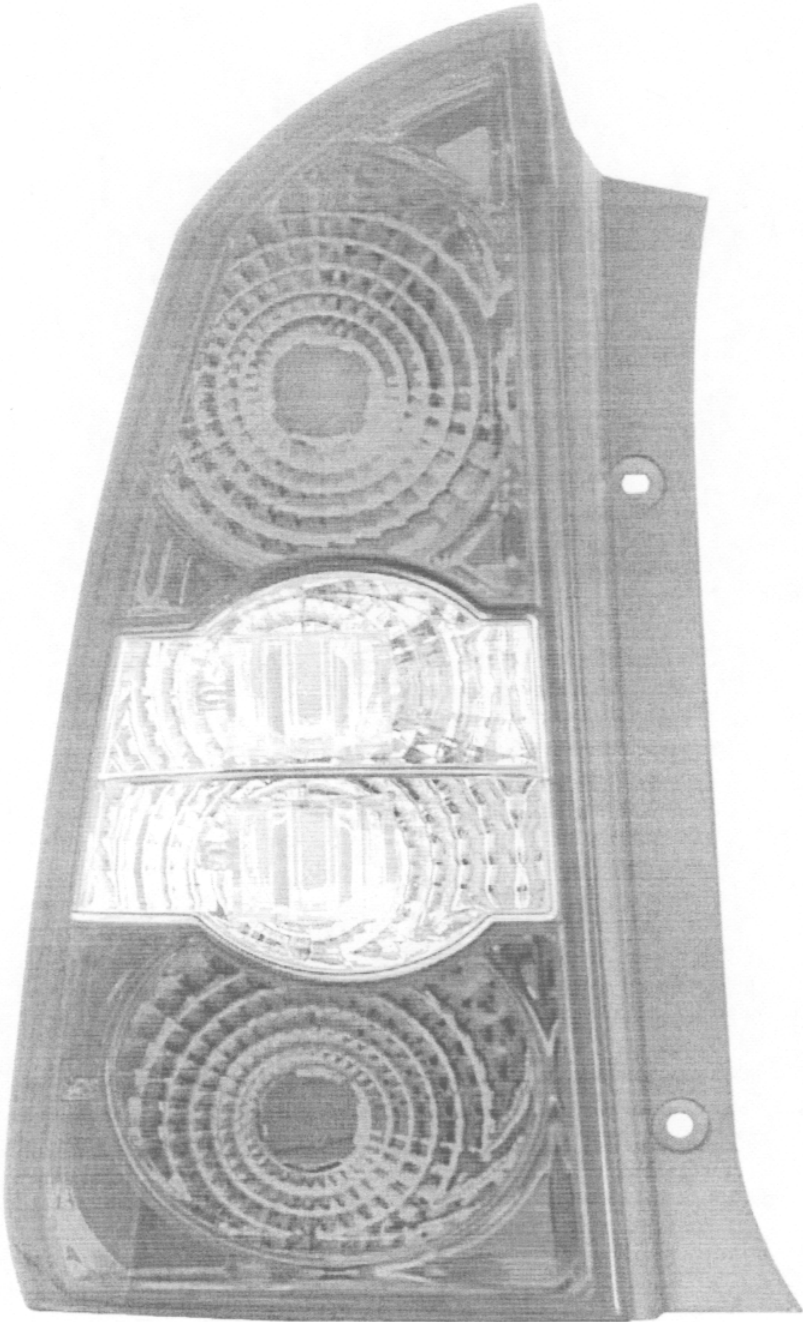

(21) f 2004 1164 - 1.2

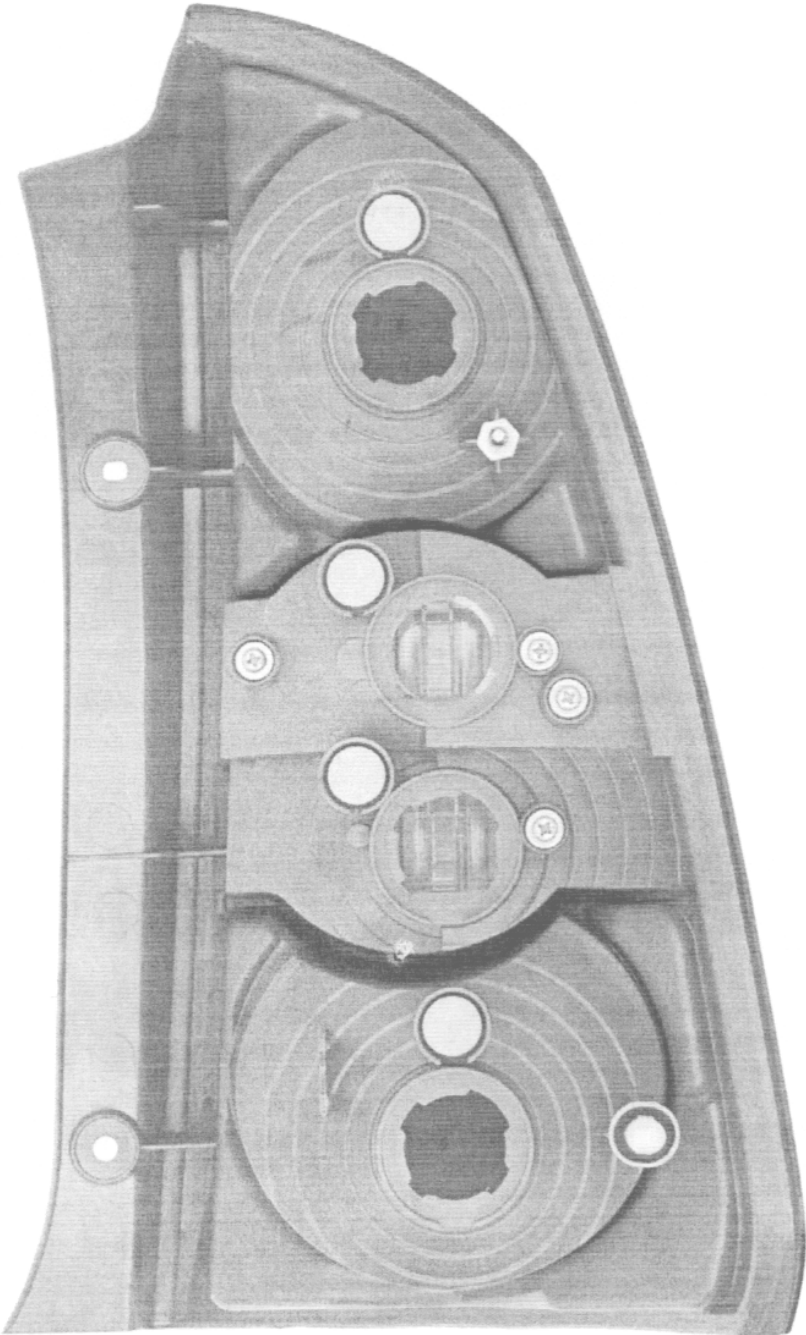

(21) f 2004 1164 - 1.3

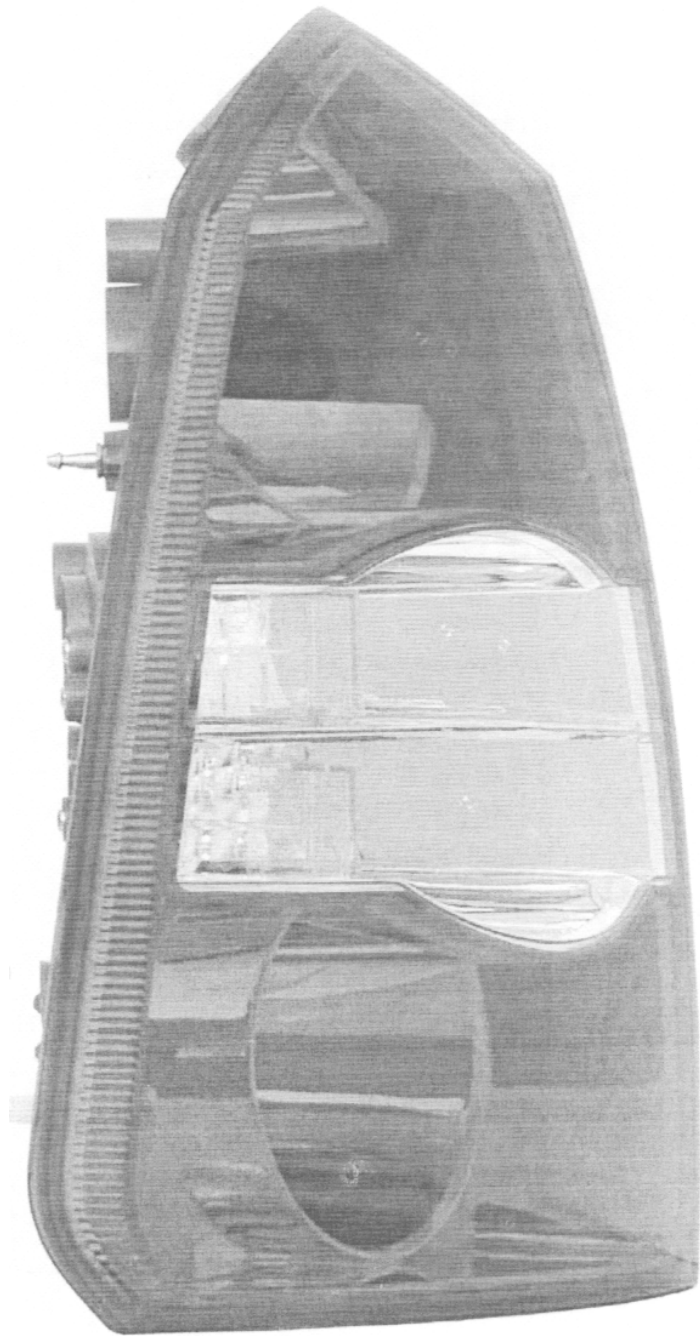

(21) f 2004 1164 - 1.4

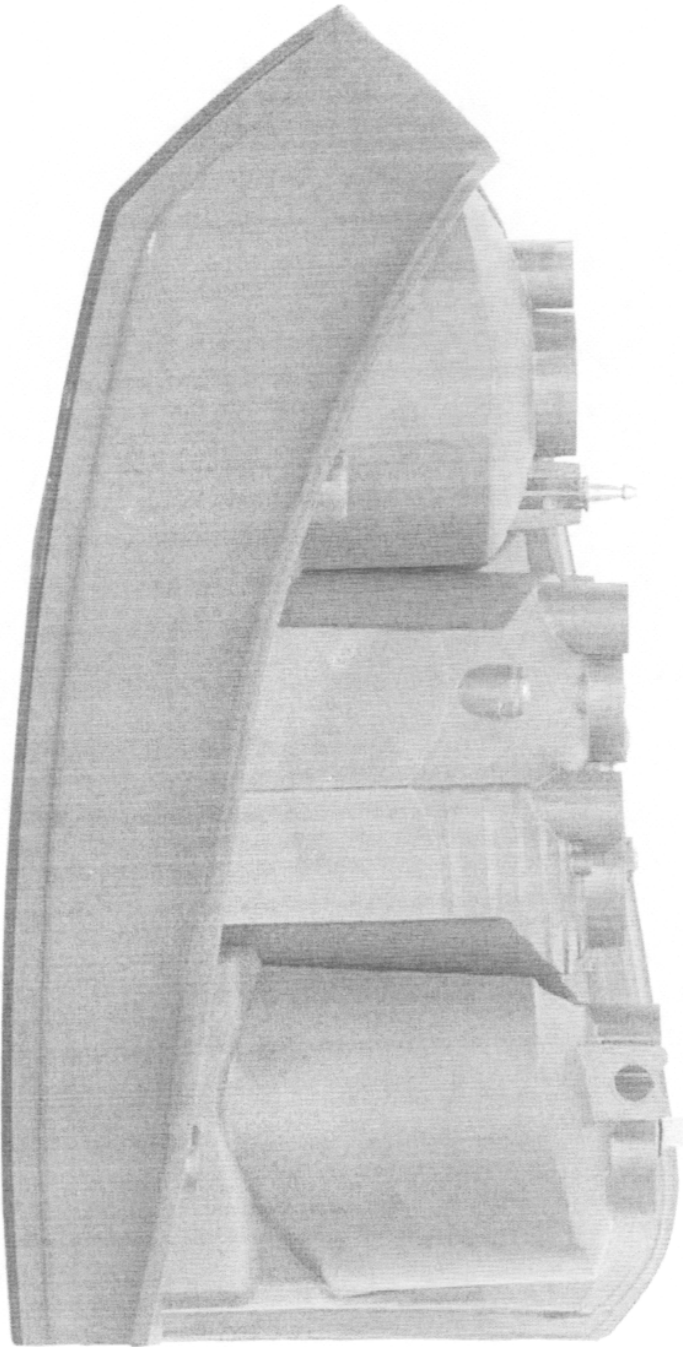

(21) f 2004 1164 - 1.5

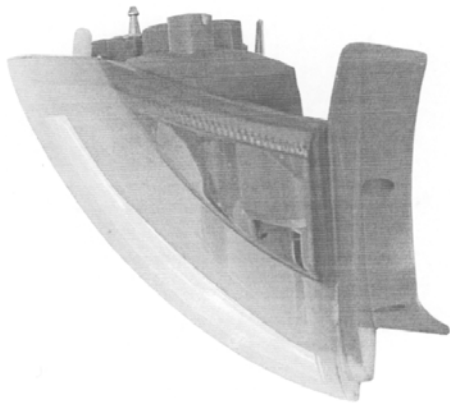

(21) f 2004 1164 - 1.6

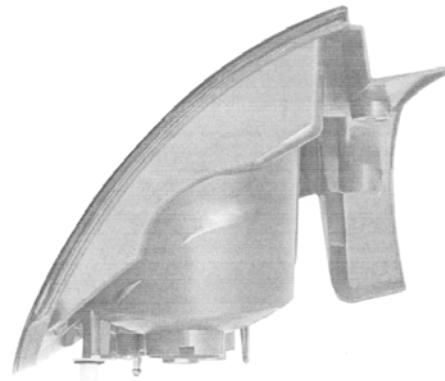

(21) f 2004 1164 - 1.7

---

**CLASA 28 - PRODUSE FARMACEUTICE SAU  
COSMETICE, ARTICOLE ȘI  
INSTRUMENTE PENTRU TOALETĂ**

(21) f 2004 1012; (22) 29.09.2004; (43) 28.02.2005; (71) S.C.  
Cutrom S.R.L., str. Antim Ivireanu nr. 2, Arad, AR 1654;

(72) Anca Vladu; (54) **ARTICOLE DE ÎNGRIJIREA  
FRUMUSEȚII**; (28) 4; (51) 28-03

**Reprezentările grafice se găsesc la pagina 99**



(21) f 2004 0989



(21) f 2004 0989 - 1

(21) f 2004 1343



(21) f 2004 1343 - 1



(21) f 2004 1343 - 2



(21) f 2004 1344



(21) f 2004 1343 - 3



(21) f 2004 1344 - 1

(21) f 2004 1341



(21) f 2004 1341 - 1

(21) f 2004 1342



(21) f 2004 1342 - 1

(21) f 2004 1074



(21) f 2004 1074 - 1



(21) f 2004 1074 - 2

(21) f 2004 1075



(21) f 2004 1075 - 1

(21) f 2004 1076



(21) f 2004 1076 - 1

(21) f 2004 1077



(21) f 2004 1077 - 1



(21) f 2004 1077 - 2

(21) f 2004 1078

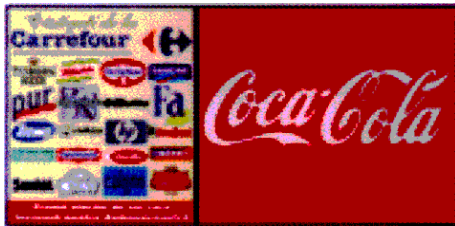

(21) f 2004 1078 - 1

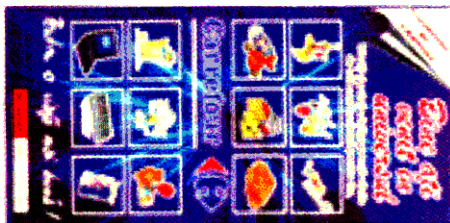

(21) f 2004 1078 - 2

(21) f 2004 1185



(21) f 2004 1185 - 1

(21) f 2004 1184



(21) f 2004 1184 - 1

(21) f 2004 1186



(21) f 2004 1186 - 1

(21) f 2004 1187



(21) f 2004 1187 - 1

(21) f 2004 1190



(21) f 2004 1190 - 1

(21) f 2004 1189



(21) f 2004 1189 - 1

(21) f 2004 1191



(21) f 2004 1191 - 1

(21) f 2004 1192



(21) f 2004 1192 - 1

(21) f 2004 1193



(21) f 2004 1193 - 1

(21) f 2004 1194

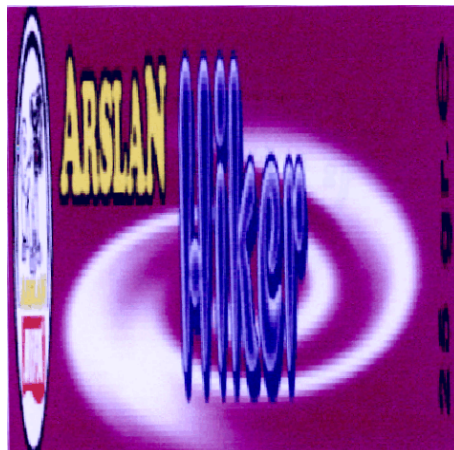

(21) f 2004 1194 - 1

(21) f 2004 1195



(21) f 2004 1195 - 1



(21) f 2004 1195 - 3



(21) f 2004 1195 - 2



(21) f 2004 1195 - 4



(21) f 2004 1196



(21) f 2004 1196 - 1

(21) f 2004 1197



(21) f 2004 1197 - 1



(21) f 2004 1196 - 2



(21) f 2004 1197 - 2

(21) f 2004 1198



(21) f 2004 1197 - 3



(21) f 2004 1198 - 1

(21) f 2004 1199



(21) f 2004 1197 - 4



(21) f 2004 1199 - 1

(21) f 2004 1210



(21) f 2004 1210 - 1

(21) f 2004 1263



(21) f 2004 1263 - 1

(21) f 2004 1277



(21) f 2004 1277 - 1



(21) f 2004 1277 - 2



(21) f 2004 1277 - 3

(21) f 2004 1353

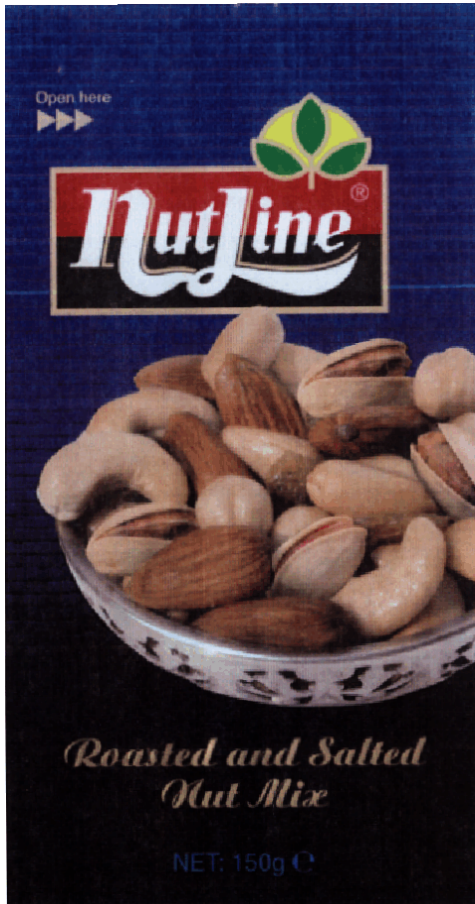

(21) f 2004 1353 - 1



(21) f 2004 1353 - 2



(21) f 2004 1353 - 3



(21) f 2004 1353 - 4



(21) f 2004 1353 - 5

---

(21) f 2004 1012



(21) f 2004 1012 - 1



(21) f 2004 1012 - 2



(21) f 2004 1012 - 3



(21) f 2004 1012 - 4.1

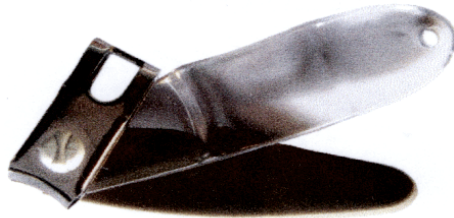

(21) f 2004 1012 - 4.2

**LISTA CERERILOR DE ÎNREGISTRARE,  
A DESENELOR ȘI MODELELOR  
INDUSTRIALE, PUBLICATE,**

- **ARANJATE ÎN ORDINEA CRESCĂTOARE  
A NUMERELOR DE ÎNREGISTRARE**
- **ARANJATE ÎN ORDINEA  
ALFABETICĂ A SOLICITANȚILOR**





**LISTA CERERILOR DE ÎNREGISTRARE A DESENELOR ȘI MODELELOR INDUSTRIALE,  
PUBLICATE, ARANJATE ÎN ORDINEA CRESCĂTOARE  
A NUMERELOR DE ÎNREGISTRARE**

Numărul depozitului național	clasa si subclasa	Data depozitului	Număr modele/desene	Pagina
<b>f 2004 0799</b>	19-08	10.08.2004	2/2	61
<b>f 2004 0855</b>	09-01	29.09.2004	1/1	24
<b>f 2004 0880</b>	25-01	06.09.2004	6/6	75
<b>f 2004 0989</b>	01-01	29.09.2004	1/1	10
<b>f 2004 0990</b>	09-01	29.09.2004	2/2	25
<b>f 2004 0995</b>	19-02	20.09.2004	2/2	57
<b>f 2004 1004</b>	08-03	24.09.2004	2/4	24
<b>f 2004 1006</b>	23-01	24.09.2004	1/1	72
<b>f 2004 1012</b>	28-03	29.09.2004	4/5	83
<b>f 2004 1041</b>	11-02	07.10.2004	1/1	36
<b>f 2004 1042</b>	21-01	15.10.2004	2/2	71
<b>f 2004 1070</b>	14-02, 03	26.10.2004	6/7	51
<b>f 2004 1074</b>	19-08	05.11.2004	2/2	62
<b>f 2004 1075</b>	19-08	05.11.2004	1/1	62
<b>f 2004 1076</b>	19-08	05.11.2004	1/1	62
<b>f 2004 1077</b>	19-08	05.11.2004	2/2	62
<b>f 2004 1078</b>	19-08	05.11.2004	2/2	62
<b>f 2004 1080</b>	20-02	28.10.2004	4/4	68
<b>f 2004 1081</b>	20-03	28.10.2004	4/4	70
<b>f 2004 1082</b>	06-03	23.08.2004	3/3	21
<b>f 2004 1083</b>	06-01, 04	23.08.2004	33/33	12
<b>f 2004 1143</b>	19-04	22.11.2004	8/8	58
<b>f 2004 1147</b>	09-03	01.11.2004	4/12	26
<b>f 2004 1148</b>	09-08	01.11.2004	1/3	33
<b>f 2004 1149</b>	09-08	01.11.2004	1/2	35

Numărul depozitului național	clasa si subclasa	Data depozitului	Număr modele/desene	Pagina
<b>f 2004 1154</b>	12-08	05.11.2004	1/7	37
<b>f 2004 1158</b>	13-03	09.11.2004	10/10	48
<b>f 2004 1159</b>	13-03	09.11.2004	1/2	50
<b>f 2004 1160</b>	13-03	09.11.2004	1/2	50
<b>f 2004 1161</b>	13-03	09.11.2004	1/2	51
<b>f 2004 1162</b>	09-03	18.11.2004	1/1	32
<b>f 2004 1163</b>	14-02	09.11.2004	2/15	52
<b>f 2004 1164</b>	26-06	10.11.2004	1/7	78
<b>f 2004 1165</b>	12-16	10.11.2004	1/7	42
<b>f 2004 1168</b>	12-1086	11.11.2004	1/7	45
<b>f 2004 1171</b>	06-03	15.11.2004	1/1	21
<b>f 2004 1172</b>	23-01	19.11.2004	6/6	73
<b>f 2004 1174</b>	09-01	17.11.2004	1/5	25
<b>f 2004 1180</b>	01-01	19.11.2004	11/11	10
<b>f 2004 1184</b>	19-08	22.11.2004	1/1	62
<b>f 2004 1185</b>	19-08	22.11.2004	1/1	62
<b>f 2004 1186</b>	19-08	22.11.2004	1/1	62
<b>f 2004 1187</b>	19-08	22.11.2004	1/1	63
<b>f 2004 1188</b>	19-08	22.11.2004	1/1	63
<b>f 2004 1189</b>	19-08	22.11.2004	1/1	63
<b>f 2004 1190</b>	19-08	22.11.2004	1/1	63
<b>f 2004 1191</b>	19-08	22.11.2004	1/1	64
<b>f 2004 1192</b>	19-08	22.11.2004	1/1	64
<b>f 2004 1193</b>	19-08	22.11.2004	1/1	64
<b>f 2004 1194</b>	19-08	22.11.2004	1/1	64
<b>f 2004 1195</b>	19-08	22.11.2004	4/4	64
<b>f 2004 1196</b>	19-08	22.11.2004	2/2	65
<b>f 2004 1197</b>	19-08	22.11.2004	4/4	65

Numărul depozitului național	clasa si subclasa	Data depozitului	Număr modele/desene	Pagina
<b>f 2004 1198</b>	19-08	22.11.2004	1/1	66
<b>f 2004 1199</b>	19-08	22.11.2004	1/1	66
<b>f 2004 1202</b>	12-03	25.11.2004	3/7	36
<b>f 2004 1203</b>	26-04	25.11.2004	2/4	76
<b>f 2004 1207</b>	06-01	25.11.2004	7/9	22
<b>f 2004 1210</b>	19-08	26.11.2004	1/1	66
<b>f 2004 1214</b>	19-08	29.11.2004	1/1	66
<b>f 2004 1216</b>	09-05	30.11.2004	3/4	32
<b>f 2004 1263</b>	19-08	02.12.2004	1/1	67
<b>f 2004 1277</b>	19-08	03.12.2004	3/3	67
<b>f 2004 1283</b>	23-02	08.12.2004	8/8	74
<b>f 2004 1291</b>	23-03	14.12.2004	1/1	75
<b>f 2004 1292</b>	19-99	14.12.2004	1/2	67
<b>f 2004 1293</b>	19-99	14.12.2004	1/2	68
<b>f 2004 1294</b>	19-99	14.12.2004	1/2	68
<b>f 2004 1307</b>	06-01	17.12.2004	2/6	17
<b>f 2004 1309</b>	06-01	20.12.2004	1/1	18
<b>f 2004 1321</b>	19-04	23.12.2004	1/1	59
<b>f 2004 1322</b>	19-04	23.12.2004	1/1	60
<b>f 2004 1323</b>	06-01	22.12.2004	16/20	18
<b>f 2004 1341</b>	09-03	22.12.2004	1/1	32
<b>f 2004 1342</b>	09-05	22.12.2004	1/1	33
<b>f 2004 1343</b>	09-01	22.12.2004	3/3	26
<b>f 2004 1344</b>	09-01	22.12.2004	1/1	26
<b>f 2004 1353</b>	19-08, 09-05	30.12.2004	5/5	67

**LISTA CERERILOR DE ÎNREGISTRARE A DESENELOR ȘI MODELELOR  
INDUSTRIALE, PUBLICATE, ARANJATE ÎN ORDINEA  
ALFABETICĂ A SOLICITANȚILOR**

Nume și adresă solicitant	Număr depozit	Clasa și subclasa	Pagina
<b>AC HELCOR S.R.L.</b> str. Victor Babeș nr. 50, Baia Mare, MM 4800586	f 2004 1162	09-03	32
<b>ALKA CO. S.R.L.</b> șos. Străulești nr. 76-86, sect.1, București, B 7000123	f 2004 1263	19-08	67
<b>ALKA CO S.R.L.</b> șos. Străulești nr. 76-86, sect. 1, București, B 7000123	f 2004 1353	19-08, 09-05	67
<b>ARSLAN PRODIMPEX S.R.L.</b> com. Popești Leordeni, șos. Olteniței nr. 204, Popești Leordeni, IF 0771601855	f 2004 1188		63
<b>ARSLAN PRODIMPEX S.R.L.</b> com. Popești Leordeni, șos. Olteniței nr. 204, Popești Leordeni, IF 0771601855	f 2004 1193	19-08	64
<b>ARSLAN PRODIMPEX S.R.L.</b> com. Popești Leordeni, șos. Olteniței nr. 204, Popești Leordeni, IF 0771601799	f 2004 1194	19-08	64
<b>ARSLAN PRODIMPEX S.R.L.</b> com. Popești Leordeni, șos. Olteniței nr. 204, Popești Leordeni, IF 0771601855	f 2004 1184	19-08	62
<b>ARSLAN PRODIMPEX S.R.L.</b> com. Popești Leordeni, șos. Olteniței nr. 204, Popești Leordeni, IF 0771601855	f 2004 1185	19-08	62
<b>ARSLAN PRODIMPEX S.R.L.</b> com. Popești Leordeni, șos. Olteniței nr. 204, Popești Leordeni, IF 0771601799	f 2004 1195	19-08	64
<b>ARSLAN PRODIMPEX S.R.L.</b> com. Popești Leordeni, șos. Olteniței nr. 204, Popești Leordeni, IF 0771601799	f 2004 1199	19-08	66
<b>ARSLAN PRODIMPEX S.R.L.</b> com. Popești Leordeni, șos. Olteniței nr. 204, Popești Leordeni, IF 0771601799	f 2004 1198	19-08	66
<b>ARSLAN PRODIMPEX S.R.L.</b> com. Popești Leordeni, șos. Olteniței nr. 204, Popești Leordeni, IF 0771601799	f 2004 1197	19-08	65

Nume și adresă solicitant	Număr depozit	Clasa și subclasa	Pagina
<b>ARSLAN PRODIMPEX S.R.L.</b> com. Popești Leordeni, șos. Olteniței nr. 204, Popești Leordeni, IF 0771601799	f 2004 1196	19-08	65
<b>ARSLAN PRODIMPEX S.R.L.</b> com. Popești Leordeni, șos. Olteniței nr. 204, Popești Leordeni, IF 0771601799	f 2004 1189	19-08	63
<b>ARSLAN PRODIMPEX S.R.L.</b> com. Popești Leordeni, șos. Olteniței nr. 204, Popești Leordeni, IF 0771601855	f 2004 1186	19-08	62
<b>ARSLAN PRODIMPEX S.R.L.</b> com. Popești Leordeni, șos. Olteniței nr. 204, Popești Leordeni, IF 0771601799	f 2004 1187	19-08	63
<b>ARSLAN PRODIMPEX S.R.L.</b> com. Popești Leordeni, șos. Olteniței nr. 204, Popești Leordeni, IF 0771601799	f 2004 1192	19-08	64
<b>ARSLAN PRODIMPEX S.R.L.</b> com. Popești Leordeni, șos. Olteniței nr. 204, Popești Leordeni, IF 0771601799	f 2004 1191	19-08	64
<b>ARSLAN PRODIMPEX S.R.L.</b> com. Popești Leordeni, șos. Olteniței nr. 204, Popești Leordeni, IF 0771601799	f 2004 1190	19-08	63
<b>ASTRA VAGOANE CALATORI S.A.</b> str. Petru Rareș nr.1-3, Arad, AR 2900822	f 2004 1202	12-03	36
<b>BANCA NAȚIONALĂ A ROMÂNIEI</b> str. Lipscani nr. 25, sector 2, București, B 7000118	f 2004 1292	19-99	67
<b>BANCA NAȚIONALĂ A ROMÂNIEI</b> str. Lipscani nr. 25, sector 2, București, B 7000118	f 2004 1293	19-99	68
<b>BANCA NAȚIONALĂ A ROMÂNIEI</b> str. Lipscani nr. 25, sector 2, București, B 7000118	f 2004 1294	19-99	68
<b>BEȘLEAGĂ MARIAN</b> Aleea Vlăsiei nr. 6, Bl. M3, sc. B, ap. 87, sector 6, București, B 1748	f 2004 1078	19-08	62
<b>BETAK S.A.</b> str. Industriei nr. 4, Bistrița, BN 4400827	f 2004 1158	13-03	48
<b>BUCHER WALBROL IMPEX S.R.L.</b> str. Aurel Vlaicu nr. 21, Aiud, AB 1827	f 2004 1171	06-03	21
<b>CENTRUL DE CERCETĂRI FINANCIARE ȘI MONETARE - VICTOR SLAVESCU</b> Calea 13 Septembrie nr. 13, Casa Academiei, corp B, et. 5, București, B 1941	f 2004 1322	19-04	60

Nume și adresă solicitant	Număr depozit	Clasa și subclasa	Pagina
<b>CENTRUL DE CERCETĂRI FINANCIARE ȘI MONETARE - VICTOR SLAVESCU</b> Calea 13 Septembrie nr. 13, Casa Academiei, corp B, et. 5, București, B 1941	f 2004 1321	19-04	59
<b>CUTROM S.R.L.</b> str. Antim Ivireanu nr. 2, Arad, AR 1654	f 2004 1012	28-03	83
<b>DIOS ETA INVEST S.R.L.</b> Calea 13 Septembrie nr. 194 - 196, sector 5, București, B 1743	f 2004 1070	14-02, 03	51
<b>EUROMOBILA PROD S.R.L.</b> str. Ziduri Moși nr. 25, sector 2, București, B 1940	f 2004 1323	06-01	18
<b>FARMEC S.A.</b> str. Henri Barbusse nr.16, Cluj-Napoca, CJ 3400187	f 2004 1342	09-05	33
<b>FARMEC S.A.</b> str. Henri Barbusse nr.16, Cluj-Napoca, CJ 3400187	f 2004 1341	09-03	32
<b>FARMEC S.A.</b> str. Henri Barbusse nr.16, Cluj-Napoca, CJ 3400187	f 2004 1343	09-01	26
<b>FARMEC S.A.</b> str. Henri Barbusse nr.16, Cluj-Napoca, CJ 3400187	f 2004 1344	09-01	26
<b>FLORISSA TEAM S.R.L.</b> str. Constantin Brâncoveanu nr. 8b, Bl. Vi12, ap. 64, Alba Iulia, AB 5100501870	f 2004 1214	19-08	66
<b>FLUID COMPANY S.R.L.</b> str. Măgurel nr.27, ap. 1, Târgu Mureș, MS 5403611592	f 2004 0880	25-01	75
<b>GEBO SEE KFT.</b> str. Baross nr. 95, Budapesta, HU 10471	f 2004 1172	23-01	73
<b>GM DAEWOO AUTO &amp;TECHNOLOGY COMPANY</b> 199-1, Cheongeheon, Buyung-gu, Incheon, KR 1815	f 2004 1164	26-06	78
<b>GM DAEWOO AUTO &amp;TECHNOLOGY COMPANY</b> 199-1, Cheongeheon, Buyung-gu, Incheon, KR 1816	f 2004 1165	12-16	42
<b>GM DAEWOO AUTO &amp;TECHNOLOGY COMPANY</b> 199-1, Cheongeheon, Buyung-gu, Incheon, KR 1818	f 2004 1168	12-16	45
<b>GM DAEWOO AUTO &amp;TECHNOLOGY COMPANY</b> 199-1, Cheongeheon, Buyung-gu, Incheon, KR 1797	f 2004 1154	12-08	37

Nume și adresă solicitant	Număr depozit	Clasa și subclasa	Pagina
<b>GONDOR ENTA S.R.L.</b> str. Muncii nr. 8, bl. E19, sc. A, ap. 3, Brașov, BV 5002811881	f 2004 1277	19-08	67
<b>GRUPUL DE FIRME ELECTROCONTACT S.A.</b> Calea Națională nr. 6, Botoșani, BT 68001807	f 2004 1161	13-03	51
<b>GRUPUL INDUSTRIAL ELECTROCONTACT S.A.</b> Calea Națională nr. 6, Botoșani, BT 710001162	f 2004 1159	13-03	50
<b>GRUPUL INDUSTRIAL ELECTROCONTACT S.A.</b> Calea Națională nr. 6, Botoșani, BT 7100011807	f 2004 1160	13-03	50
<b>HONEST GENERAL TRADING S.R.L.</b> str. Agricultori nr. 121, sc.1, et. 2, ap. 9, sector 3, București, B 1916	f 2004 1291	23-03	75
<b>INSPECTORATUL DE STAT ÎN CONSTRUCȚII - I.</b> str. Apolodor nr. 17, sector 5, București, B 0507411	f 2004 1041	11-02	36
<b>INTER IKEA SYSTEMS B.V.</b> Olf Palmestraat 1, Ln Delft, NL 2616110	f 2004 1149	09-08	35
<b>INTER IKEA SYSTEMS B.V.</b> Olf Palmestraat 1, Ln Delft, NL 2616110	f 2004 1148	09-08	33
<b>INTER IKEA SYSTEMS B.V.</b> Olf Palmestraat 1, Ln Delft, NL 2616110	f 2004 1147	09-03	26
<b>INTERMARK S.R.L.</b> str. Lucian Blaga nr. 8, Stei, BH 3700277	f 2004 0989	01-01	10
<b>INTERMARK S.R.L.</b> str. Lucian Blaga nr. 8, Stei, BH 3700277	f 2004 0855	09-01	24
<b>INTERMARK S.R.L.</b> str. Lucian Blaga nr. 8, Stei, BH 3700277	f 2004 0990	09-01	25
<b>ÎNTREPRINDEREA DE AMBALAJE ȘI CAȘETARE LTD. S.R.L.</b> str. Navigației nr. 76, sector 1, București, B 1696	f 2004 1042	21-01	71
<b>MARTINESCU P. CRISTINA</b> str. Regiei nr.20, Urziceni, IL 1886	f 2004 1283	23-02	74
<b>MELIBEA MARKET S.R.L.</b> str. Ana Ipătescu nr. 10, Suceava, SV 7200341	f 2004 1210	19-08	66
<b>MIRNA 2001 S.R.L.</b> str. Berveni nr. 27, sector 1, București, B 1	f 2004 1216	09-05	32



Nume și adresă solicitant	Număr depozit	Clasa și subclasa	Pagina
<b>MOCANU MARIUS ALEXANDRU</b> str. Maxim Gorki nr. 4, sc. a, et. 2, ap. 5, sector 1, București, B 1581	f 2004 1080	20-02	68
<b>MOCANU MARIUS ALEXANDRU</b> str. Maxim Gorki nr. 4, sc. a, et. 2, ap. 5, sector 1, București, B 1581	f 2004 1081	20-03	70
<b>NEAMȚU DAN</b> str. Aurel Vlaicu nr. 44, ap. 7, bl. V 16, sc.1, Cluj Napoca, CJ 4005811611	f 2004 0995	19-02	57
<b>PERTILĂ FLOARE "BIO FLORA" A.F.</b> str. Argeș nr. 7, Arad, AR 1865	f 2004 1203	26-04	76
<b>PHOTO FUJI-STUDIO S.R.L.</b> str. Oituz nr. 6b/37, Baia Mare, MM 4300831	f 2004 1143	19-04	58
<b>S.C ROBINETE INDUSTRIALE S.A.</b> Calea Republicii nr. 199, Bacău, BC 1635	f 2004 1006	23-01	72
<b>S.C RACOLE EXIM - S.R.L.</b> str. Vasile Pârvan nr. 25, Bacău, BCc 55001652	f 2004 1309	06-01	18
<b>ȘANDRU VIRGIL</b> str. Ciprian Porumbescu nr. 30, Cluj Napoca, CJ 1634	f 2004 1004	08-03	24
<b>SERIMOBILA S.R.L.</b> str. Cazaban nr. 50, Oradea, BH 1536	f 2004 1082	06-03	21
<b>SERIMOBILA S.R.L.</b> str. Cazaban nr. 50, Oradea, BH 1536	f 2004 1083	06-01, 04	12
<b>SONY COMPUTER ENTERTAINMENT INC</b> Minami-aoyama nr.2-6-21, Minato-ku, Tokyo, J 107-00621806	f 2004 1163	14-02	52
<b>STANDARD NUTRICIA S.R.L.</b> str. Speranței nr. 27, parter, sector 2, București, B 70001	f 2004 1174	09-01	25
<b>TOP GEL S.R.L.</b> str. Caracal nr. 55, Craiova, DJ 1839	f 2004 1180	01-01	10
<b>TOTTO POPULAR S.R.L.</b> Piața Walter Mărăcineanu nr. 1-3, camera 308, sector 1, București, B 1	f 2004 0799	19-08	61
<b>U.P.S.S. S.A.</b> str. Eternității nr. 2, Botoșani, BT 7103211861	f 2004 1207		22

Nume și adresă solicitant	Număr depozit	Clasa și subclasa	Pagina
<b>VIȘINESCU RALUCA</b> b-dul. Camil Ressu nr. 57, bl. H 13, ap. 129, sector 3, București, B 0317451503 <b>SANDU CORINA</b> str. Grigore Moisil nr. 6, bl. 10, sc. A, ap.37, sector 2, București, B 1930	f 2004 1307	06-01	17
<b>ZAREA S.A.</b> b-dul. Bucureștii Noi nr. 111, sector 1, București, B 364	f 2004 1077	19-08	62
<b>ZAREA S.A.</b> b-dul. Bucureștii Noi nr. 111, sector 1, București, B 364	f 2004 1074	19-08	62
<b>ZAREA S.A.</b> b-dul. Bucureștii Noi nr. 111, sector 1, București, B 364	f 2004 1075	19-08	62
<b>ZAREA S.A.</b> b-dul. Bucureștii Noi nr. 111, sector 1, București, B 364	f 2004 1076	19-08	62



**REVALIDĂRI ALE CERTIFICATELOR  
DE ÎNREGISTRARE**



**REVALIDĂRI ALE CERTIFICATELOR DE ÎNREGISTRARE**

Nr. de desen și model industrial înregistrat	Nr. depozit	Data depozit	Titular	Perioada de valabilitate
013789	f 2003 0226	05.03.1003	COLGATE - PALMOLIVE COMPANY - A DELAWARE CORPORATION	05.03.2003 - 05.03.2008
000081	1993/0273	12.03.1993	INSTITUTUL NAȚIONAL DE CERCETĂRI AEROSPAȚIALE "ELIE CARAFOLI"	12.03.2003 - 12.03.2005



**LISTA CERTIFICATELOR DE  
ÎNREGISTRARE A DESENELOR  
ȘI MODELELOR INDUSTRIALE,  
REÎNNOITE ȘI PERIOADA  
DE VALABILITATE**





**LISTA CERTIFICATELOR DE ÎNREGISTRARE  
A DESENELOR ȘI MODELELOR INDUSTRIALE,  
REÎNNOITE ȘI PERIOADA DE VALABILITATE**

Nr. Certificat	Nr. Depozit	Societate	Termen de valabilitate
008186	1999/0696	S.C. I.C.P.V. S.A.; S.C. ASTRA VAGOANE S.A.	28.06.2004 - 28.06.2009
008204	1999/0734	S.C. PROD-METAL B & T S.R.L.	25.06.2004 - 25.06.2009
008311	1999/0693	S.C. PROD-METAL B & T S.R.L.	25.06.2004 - 25.06.2009



**ANULARE CERTIFICATE DE  
ÎNREGISTRARE DESENE SAU  
MODELE INDUSTRIALE**



**ANULARE CERTIFICATE DE ÎNREGISTRARE  
DESENE SAU MODELE INDUSTRIALE**

Se anulează Certificatul de înregistrare al desenelor sau modelelor industriale nr. **010330**, titular **SOGEM S.A. SOCIETATE DE TÂMPĂRIE**, prin Sentința civilă nr. 958/03.11.2004 a Tribunalul București, secția a III-a Civilă (dosar nr. 575/2004), **definitivă și irevocabilă**.



**MODIFICĂRI ÎN SITUAȚIA JURIDICĂ  
A TITULARILOR**





## MODIFICĂRI ÎN SITUAȚIA JURIDICĂ A TITULARILOR

1. Titularul certificatului de înregistrare nr. **011648** și-a luat ca mandatar autorizat pe **S.C. ROMINVENT S.A.**, cu sediul în București, sector 1, str. Ermil Pangratti nr. 35;
2. Titularul certificatului de înregistrare nr. **014478**, **S.C. CROCO S.R.L.**, cu sediul în str. Slănicului nr. 12, Onești, județul Bacău, și-a luat ca mandatar autorizat pe **S.C. CABINET M. OPROIU S.R.L. - CONSILIERE ÎN PROPRIETATE INTELECTUALĂ**, cu sediul în str. Popa Savu nr. 42, C.P. 2-229, sector 1, București.
3. Titularul certificatului de înregistrare nr. **014591**, **GEDAS AUTOMATIC GROUP S.R.L.**, a cesionat toate drepturile ce decurg din acesta, societății **GEDAS AUTOMATIC S.R.L.**





| **ERATE**



## TABEL ERATE

Număr depozit național reglementar	Localizarea erorii în BOPI nr.	Text inițial	Text corect
f 2004 0082	7/2004 nr. 972	(43) 02.02.2005	(43) 31.07.2004
f 2004 0987	11/2004 nr. pag	(74) -----	(74) CONINFO S.R.L. - str. Lăcrămioarei nr. 9, 540111 Târgu Mureș, județul Mureș
f 2004 0988	11/2004 nr. pag	(74) -----	(74) CONINFO S.R.L. - str. Lăcrămioarei nr. 9, 540111 Târgu Mureș, județul Mureș
f 2004 0791	11/2004 nr. pag	(74) -----	(74) CONINFO S.R.L. - str. Lăcrămioarei nr. 9, 540111 Târgu Mureș, județul Mureș
f 2004 0991	12/2004 nr. pag	(74) -----	(74) CONINFO S.R.L. - str. Lăcrămioarei nr. 9, 540111 Târgu Mureș, județul Mureș
f 2004 0358	8/2004 nr. 1107	(74) CABINET DE PROPRIETATE INDUSTRIALĂ, B-DUL. N. BĂLCESCU, BL. CRINUL ALB, AP. 24, BZ 5100, BUZĂU	(74) CABINET DE PROPRIETATE INDUSTRIALĂ LAZĂR ELENA - OP 1, CP. 52, BUZĂU
f 2004 0311	8/2004 pag. 1101	(74) CALEA VICTORIEI 155, BL. D1, SC. 2, ET. 5, AP. 54, SECTOR 1, B 7000, BUCUREȘTI	(74) str. Popa Soare nr. 42, C.P. 2-229, sector 1, București

Număr depozit național reglementar	Localizarea erorii în BOPI nr.	Text inițial	Text corect
f 2004 0311	8/2004 pag. 1101-1104	 <p style="text-align: center;">7</p>	 <p style="text-align: center;">7</p>
f 2004 0242	8/2004 pag. 1099	(43) 16.02.2005	(43) 31.08.2004

**MATERIALE DE  
INFORMARE ȘI DOCUMENTARE,  
DIN DOMENIUL  
PROPRIETĂȚII INDUSTRIALE**

© Toate drepturile sunt rezervate OSIM. Materialele publicate în acest capitol nu vor putea fi reproduse în nici un mod (electronic, prin fotocopiere, prin înregistrare sau în alt mod), fără autorizația prealabilă a titularului dreptului de autor.





**ROMÂNIA**  
**OFICIUL DE STAT PENTRU INVENȚII ȘI MĂRCI**

**ORDIN nr. 157**  
**24 iulie 1997**

Directorul general al Oficiului de Stat pentru Invenții și Mărci,  
Având în vedere prevederile art.14 alin.3 din Legea 64/1991 privind brevetele de invenție și regula 2,5 din H.G. 152/92 referitoare la profesia de consilier în proprietate industrială,

**ORDIN:**

Art.1. Persoanele ale căror nume figurează în lista anexă la prezentul Ordin, precum și firmele specializate în proprietate industrială se înscriu în **REGISTRUL NAȚIONAL AL CONSILIERILOR ÎN PROPRIETATE INDUSTRIALĂ**, cu menționarea specializării.

Art.2. Prezentul ordin se va publica în Buletinul Oficial de Proprietate Industrială.

DIRECTOR GENERAL,



**AGENȚIILE SPECIALIZATE ÎN PROPRIETATE INDUSTRIALĂ**  
Pentru luna februarie 2005

Data înființării	Nr. registru agenții	Denumirea completă a cabinetului/agenției Adresa Consilieri cu drept de practică	Domenii	Statut juridic
27.03.1991	001	<b>S.C. INVENTA – AGENȚIE DE PROPRIETATE INTELECTUALA S.R.L.</b>  București, Bdul Comeliu Coposu nr. 7, bl. 104, sc. 2, ap.31, sect.3, cod 030602, Tel: 021/3200285, Fax: 021/3228325, e-mail: inventa@mc.ro, inventa@mark-patent.ro GSM: 0744 324510, 0744 339649 Ing. Țuluca Doina, Prof. univ. dr. ing. Țurcanu Constantin, Farm. Rădulescu Mioara, Dr. ing. Lorentz Alexandru, Ing. Vețan Loredana, Av. Soare Liliana, Ing. Secăreanu Doina, Ing. Țurcanu Costin Radu	Brevete Mărci Desene Topografii	SRL
29.05.1991	002	<b>CABINET ENPORA S.R.L.</b>  București, Șos. Iancului nr. 7, bl. 109, sc. B, ap. 46, sect. 2, cod postal 021712, Tel: 021/2501634, Fax: 021/2507927, e-mail: pop@patents.ro; pop@enpora.com Ing. Pop Virginia Daisy, Ing. Pop Călin Radu, Ing. Constantin Adrian, Ing. Popescu Bianu Anca, Jur. Frisch Crina Nicoleta, Ing. Velicu Anca	Brevete Mărci Desene Topografii	SRL
23.07.1991	003	<b>S.C. PATENTMARK S.R.L.</b>  București str. Dr. N. Turcescu nr. 2, sector 5, cod 050467 Tel: 021/3121669, Fax: 021/2233963, stema@pcnet.ro Mohonea Liliana, Mohonea Cristian, Borlan T. Radu, Marinescu Ruxandra	Brevete Mărci Desene Topografii	SRL
18.12.1991	004	<b>S.C. RODALL S.R.L.</b>  București, Str. Polonă nr. 115, bl. 15, sc. A, ap. 19 sector 1, cod 010497, Tel: 021/2108342, GSM: 0722 652111, Fax: 021/2105794, rodall@b.astral.ro Jur. Bălan Gheorghită, Bălan Valeria, Pițu Dalila	Brevete Mărci Desene Topografii	SRL
25.08.1992	005	<b>S.C. INTELECT S.R.L.</b>  Oradea, B-dul Dacia nr. 48 Bl. D10, Ap.3, Tel: 0259/253847, Fax: 0259/268094, OP 9-CP 128, cod 410346, e-mail: intelect@rdslink.ro, GSM: 0745 040831 Buzlea Elisabeta, Buzlea Mircea Valentin, Buzlea Narcisa Florica, Nițu Ion, Petrache Octavian	Brevete Mărci Desene Topografii	SRL
08.09.1992	006	<b>A.G.V. - AGENȚIE DE PROPRIETATE INDUSTRIALĂ S.R.L.</b>  București, B-dul Magheru, nr. 9, sc. 2, etaj 9, ap. 89, Sector 1, PO BOX 22-246, Tel/Fax: 021/3153684, Ing. Voicu Alexandra	Brevete Mărci Desene Topografii	SRL

04.12.1992	008	<b>SC CONSTANTIN GHIȚĂ OFFICE SRL</b> Timișoara, str. Take Ionescu nr. 24-28 sc. B ap. 2 judetul Timiș, cod 300042, Tel/Fax: 0256/435976, GSM: 0744 162462, e-mail: ghiță@mail.dnttm.ro, Ing. Ghiță Constantin	Brevete Mărci Desene	SRL
05.01.1993	009	<b>CABINET DE PROPRIETATE INDUSTRIALĂ S.I.</b> Timișoara, Str. Moise Dobosan nr.110, cod poștal 300600, GSM: 0722 984909, Tel/Fax: 0256/475105, e-mail: ioan_sovar@yahoo.com Șovar Ioan	Brevete Mărci Desene	SRL
13.05.1993	010	<b>S.C. ROMINVENT S.A</b> București, Str. Ermil Pangratti nr. 35, et.1, sect.1, cod 011882, Tel: 021/2312515, 2312541, Fax: 021/2312550, 2312454, e-mail: office@rominvent.ro Ing. Enescu Lucian, Dr. ec. Liviu Cabariu Chim. Larion Sonia, Fil. Rodica Bucătaru, Jur. Mocanu Ion, Fiz. Nicolaescu Daniella, Ing. Corina Duțulescu, Ec. Ghenu Mihaela, Ing. Teodorescu Mihaela, Ing. Rădulescu Melania, Ing. Cosmina Fierăscu, Ing. Ploșcă Daniel, Ing. Spătaru Daniela, Ing. Alexandra Hașiu, Dr. Ing. Cristina Popa, Ec. Joitoiu Andreea Simona, Ing. Năstase Cristian, Bio. Enescu Miruna, Dr. Florea Ileana Maria, Dumitrescu Artemis Sorina, Pavel Sorin Eduard	Brevete Mărci Desene Topografii	SA
17.07.1993	011	<b>CABINET INDIVIDUAL "INDEPENDENT PROPINI AGENT"</b> București, sector 5, Str. Fabrica de chibrituri nr. 42, cod 050183, Tel.: 021/3352938, GSM: 0722 610634 Nicolae Ioan	Brevete Mărci Desene Topografii	CI
03.01.1994	012	<b>AGENTIE DE PROPRIETATE INDUSTRIALA COSTIN SNC</b> Baia Mare, Str. Șoimului nr. 5, cod 430155 Tel/Fax: 0262/276426, GSM: 0744 966079 Costin Nicolae	Brevete Mărci Desene	SNC
13.03.1995	014	<b>PERSOANĂ FIZICĂ INDEPENDENTĂ TĂTARU DOINA</b> Piatra Neamț, Str. Apele Minerale nr. 4. cod 610121 Tel: 0233/223602, e-mail: doina_tataru@msn.com Tătaru Doina	Brevete Mărci Desene	PF
30.03.1995	015	<b>S.C. CABINET M. OPROIU - CONSILIERE ÎN PROPRIETATE INTELECTUALĂ SRL</b> București, Str. Popa Savu, nr. 42, parter, sector 1, cod 011434, Tel: 021/2602833; 021/ 2602834, Fax: 021/2602836; 021/2602835, P.O.Box 2-229, e-mail: office@oproiu.ro Oproiu Margareta, Vasilescu Raluca, Sturza Ioana, Lazăr Delia, Marin Elena, Ene Silvia, Pătrascu Georgiana, Petrea Dana Maria, Oana Alina Sturza, Oana Tambrea, Filippi Valentina	Brevete Mărci Desene Topografii	SRL

21.05.1996	017	<b>AGENȚIA DE PROPRIETATE INDUSTRIALĂ "LABIRINT</b>  Arad, Str. Coriolan Petreanu nr. 28, cod 310151 Tel/Fax: 0257/255842, GSM: 0722 458129, e-mail: labirint@arad.ro Ing. Ivanca Maria	Brevete Mărci Desene	CI
14.11.1996	018	<b>SC INTEGRATOR Consulting SRL</b>  Cluj Napoca, str. Dunării nr. 25 bl.C1 ap.5, , jud. Cluj, cod 400593 Tel/Fax: 0264/442817, GSM: 0745235585, e-mail: dorin.isoc@aut.utcluj.ro Isoc Dorin	Brevete Mărci Desene	SRL
1997	019	<b>LOYAL PARTNERS -AGENȚIE DE PROPRIETATE INTELECTUALĂ</b>  Galati, Str. Brailei nr.210 bis, bl.C3B, ap.10, cod 800408Tel/Fax: 0236/464847, GSM: 0722 744241, e-mail: loyal@xnet.ro Pușcașu Dan	Brevete Mărci Desene Topografii	SRL
01.07.1997	020	<b>AGENȚIE DE PROPRIETATE INTELECTUALĂ ȘI TRANSFER DE TEHNOLOGIE -AGPITT-SRL</b>  București, B-dul Libertății nr. 12, bl.113, sc.2, ap.28, sector 4; cod 040129, CP 42-106, Tel: 3360206; 3372981;Fax: 021/3372981, GSM: 0744293552; 0724539752, e-mail: faighenov@xnet.ro; office@agpitt.ro Faighenov Marioara	Brevete Mărci Desene	SRL
10.07.1997	016	<b>S.C. MILENIUL 3 SRL</b>  Pașcani, Str. Moldovei nr. 10, bl. Crinul, sc. A, ap. 28, jud Iași, cod 705200, Tel/Fax: 0232/719190; GSM: 0740 820582 Ing.Burtilă Ioan	Brevete Mărci Desene	SRL
03.10.1997	021	<b>LAZĂR ELENA CABINET DE PROPRIETATE INDUSTRIALĂ</b>  Buzău, Str.Unirii, Bl.16C,Et.3, Ap. 12, cod 120013, OP 1, CP 52, Tel./Fax:0238/435982 GSM: 0723 328633 Lazăr Elena	Brevete Mărci Desene Topografii	CI
29.10.1997	022	<b>PERSOANĂ FIZICĂ INDEPENDENTĂ BARBU GHEORGHE MIRCEA</b>  București, Șos lancului nr.21, bl. 106A,sc.B, ap.73, sect.2, Tel/Fax : 021/6536608, e-mail : bmircea@mailbox.ro Barbu Gheorghe Mircea	Brevete Mărci Desene	CI
02.12.1997	023	<b>S.C. " HARCOV" A.P.I. S.R.L.</b>  Sfântu Gheorghe, jud. Covasna, Str. Nicolae Iorga nr. 61, bl. 10E, sc. B, ap. 9, cod 520089, Tel: 0267/352267, GSM : 0744435291 Stanciu Adelina	Brevete Mărci Desene	SRL

18.12.1997	024	<b>AGENȚIE DE PROPRIETATE INDUSTRIALĂ ȘI TRANSFER TEHNOLOGIC « STOIAN IOAN »</b>  Roman, Bd. Republicii, bl. 46, sc. C, ap. 35, cod 611146 jud. Neamț, Tel/Fax : 0233/739441, GSM : 0745 643738 Stoian Ioan	Brevete Mărci Desene	Ci
30.01.1998	025	<b>INCOR – CORPADE ALEXANDRU</b>  Brașov, Str. C-tin Vodă Brâncoveanu nr. 54, et.1, ap. 4, cod 500132, Tel : 0268/513577 Corpade Alexandru	Brevete Mărci Desene Topografii	PF
1998	007	<b>SC ROMPROSPER SERVIMPEX SRL</b> <b>Agentie de proprietate intelectuala „PIVA”</b>  București, Șos. Mihai Bravu nr. 294, bl.6,sc.B, ap. 63, sector 3, cod 030319, Tel/Fax: 021/3222857, 021/3207419, Mobil:0744654128;0744536405 e-mail: piva@hades.ro, piva@xnet.ro Pioaru Grațîela, Pioaru Raluca Andreea	Mărci Desene Brevete	SRL
1998	048	<b>PETRU COSTINESCU-DICOSTI</b>  București, Str. Viorele nr. 30, bl. 20 A, ap. 23, sector 4, cod 040428, CP 53-107 , Tel: 021/3303162, e-mail: pcostinescu@fx.com Petru Costinescu	Brevete Mărci Desene	Ci
27.04.1998	026	<b>PIDES-CABINET DE PROPRIETATE INDUSTRIALĂ</b>  București, Str. Valea Buzăului, nr. 10, bl. G30, ap. 36, sector 3, cod 032334, Tel : 3455351 GSM : 0723 708632, e-mail: sova@cna.ro ing. Șova Dan Eugen	Brevete Mărci Desene Topografii	Ci
23.02.1999	027	<b>SZENTE SÁNDOR</b>  Odorheiu Secuiesc, str. Victoriei, nr. 41,bl.U6, et.1, ap.4, jud. Harghita,cod poștal 535600, Tel : 0266/219143, e-mail : proofice@szente.ro Szente Sándor	Brevete Mărci Desene	Ci
21.07.1999	028	<b>SC NOWAPATENT SRL</b>  OP1-CP5, MEDIAS, cod 833273, jud. Sibiu, Tel : 0269/841373 ; 0264/833273, Fax : 0269/833273 e-mail : nowapatent@birotec.ro office@nowapatent.ro Fulea Maria	Brevete Mărci Desene	SRL
30.08.1999	029	<b>CABINET DE PROPRIETATE INDUSTRIALĂ “BIONPI”</b>  București, Calea Dorobanților 126-130 Bl. 8, et. 9 Ap. 50 sector 1, cod 010577, Tel/Fax: 021/2316549, GSM: 0723 187944, e-mail: bionpi@hotmail.com; bionpi@fx.ro Ing. Ion Rodica Cocuța	Brevete Mărci Desene	Ci

12.11.1999	030	<b>AGENȚIE DE CONSULTANȚĂ ÎN PROPRIETATE INTELLECTUALĂ ȘI TRANSFER DE TEHNOLOGIE « SPRÎNCEANU NICOLAE »</b>  Drobeta Turnu Severin, Str. Gheorghe Ionescu Sisești nr. 96, bl.E2, sc.1, et. 3, ap.8, cod 220212, Tel/Fax : 0252/311690, Mobil :0721796318 e-mail: nicolaesprinceanu@yahoo.com Nicolae Sprînceanu	Brevete Mărci Desene	CI
21.01.2000	031	<b>CABINET INDIVIDUAL IVĂNESCU GABRIEL DAN</b>  Brașov, Str. Al. I. Cuza nr. 58 ap. 7, cod 500085, Tel/fax:0268/471650, GSM:0722248415, e-mail: d.ivanescu@xnet.ro Ivănescu Gabriel Dan	Brevete Mărci Desene	CI
15.02.2000	032	<b>CABINET INDIVIDUAL ANGHEL LUMINIȚA DOINA</b>  București, Str. Gherghitei Nr.1, Bl.94B, Sc. B, Ap.76, Sector 2, Tel/Fax :021/2407985,GSM : 0723301706 e-mail : anghel.doina@rdslink.ro Ing.Av.Anghel Luminita Doina	Brevete Mărci Desene	CI
24.08.2000	033	<b>APOSTOL SALOMIA P.F.A.</b>  Galați, Str. Regiment 11 Siret nr. 15, bl. E4, Et.3, ap. 54, cod 800333,Tel/Fax : 0236/436437 GSM 0766765027 Ing.Apostol Salomia	Brevete Mărci Desene	CI
07.09.2000	034	<b>AGENȚIA DE PROPRIETATE INDUSTRIALĂ - APIA SRL</b>  București, Str. Romancierilor nr. 5, bl.C14, sc.B, ap.41, sector 6, cod 061791, OP23-CP11, Tel/Fax: 021/7783100, GSM: 0745 031557, e-mail: ag_apia@dial.kappa.ro Site: www.mark-apia.ro Visalom Theodor	Mărci	SRL
17.10.2000	035	<b>PERSOANĂ FIZICĂ INDEPENDENTĂ BERCEANU MARIA AURELIA</b>  București, Str. Cogîlnic 25, sector 3, Tel: 021/3264568 GSM:0744954085, berceanu_maria_aurelia@yahoo.com Berceanu Maria Aurelia	Brevete Mărci	PF
25.10.2000	037	<b>PERSOANĂ FIZICĂ INDEPENDENTĂ MATEI ELENA</b>  Bacău, Str. Alecu Russo, bl. 33, Et.6,sc. C, ap.26, cod 600133, Tel: 0234/160424 Matei Elena	Mărci	CI



20.11.2000	038	<b>CABINET INDIVIDUAL' ION FLOREA'</b> București, Calea Dorobanților 126-130, bl.8,et.9,ap.50, sector 1, cod 010577, Tel/Fax: 021/2316549, GSM: 0723185998, e-mail: bionpi@rol.ro Ing.Ion Florea	Mărci	CI
28.11.2000	039	<b>CABINET IN DIVIDUAL GREAVU DOINA MARIANA</b> Sibiu, str. Constantin Noica, bl. 2, ap.21, cod 550169 Tel:0269/218500,Fax:0269/212170, Mobil:0766489179 Ing. Greavu Doina Mariana	Brevete Mărci Desene	CI
11.12.2000	040	<b>INTEL PROTECT</b> Brașov, B-dul M. Kogălniceanu, nr. 20, bl. 1k, sc. C-D, cod 500173, Tel: 068/413117, Fax: 0268/477333, GSM: 0744 355100 e-mail: intelprotect@ccibv.ro Coșescu Camelia, Axente Elena	Brevete Mărci Desene Topografii	SRL
08.01.2001	041	<b>CABINET "CECIU GABRIELA" CONSULTANȚĂ ÎN DOMENIUL PROPRIETĂȚII INTELLECTUALE</b> Timișoara, Str. Narciselor, nr. 6, sc. A, ap. 110, jud. Timis, cod postal 300024, Tel/Fax.: 0256/494846; GSM: 0745 388039, e-mail: gabrielaceciu@hotmail.com Ing.Ceciu Gabriela	Brevete Mărci Desene	CI
10.01.2001	042	<b>VLAD CONSTANTIN</b> Constanta, Bd. 1 decembrie 1918 nr. 5, bl. F16, ap.34, cod 900711, Tel/Fax: 0241/625643, GSM: 0722 370300, e-mail: vlad@gmb.ro Vlad Constantin	Brevete Mărci Desene	CI
07.02.2001	043	<b>PERSOANĂ FIZICĂ INDEPENDENTĂ FÎNTÎNĂ RAUL – SORIN</b> Brașov, Str. Griviței nr. 69, bl. 29, sc. D, ap.32, cod 500198Tel: 0268/427713, Fax: 0268/422100, e-mail: raulfantana@ronline.ro Fântînă Raul Sorin	Brevete Mărci Desene	PF
28.02.2001	044	<b>PERSOANĂ FIZICĂ LARCO IOAN</b> Iași, Bdul. Independenței nr. 23, bl. B 1-5, Tr. 5. et. 5, ap. 17, cod 700101, Tel. 0232/311146 Larco Ioan	Brevete Mărci Desene Topografii	PF
05.03.2001	045	<b>BIROU DE PROPRIETATE INDUSTRIALA BROJBOIU DUMITRU ADRIAN FLORINEL</b> Pitești, Bd. Republicii, bl.212,sc. D, ap.16, jud.Argeș, cod 110177, Tel/Fax.: 0248/637961, GSM: 0745 143095,e-mail: adrian brojboiu@k.ro Brojboiu Dumitru Adrian Florinel	Brevete Mărci Desene	CI

12.04.2001	047	<b>INTELLECTUAL PROPERTY OFFICE SRL</b> Bucureşti, Str. Alexandru Moruzzi nr. 6, bl. B6, sc. 2, ap.62, sector 3, cod 031155, Tel/Fax.: 021/3262388, GSM: 0745 094241, e-mail: ipo@fx.ro Ciuda Berivoe Anca	Brevete Mărci Desene	SRL
07.05.2001	049	<b>CABINET MUŞATESCU ANDRA OANA</b> Bucureşti, Str. Drumul Taberei nr. 71, bl.TD42, sc.1, et.4, ap.28, sector 6, cod 061366, GSM: 0722 879810, e-mail: amusatescu@dnt.ro Muşatescu Andra Oana	Brevete Mărci Desene	PF
2001	050	<b>CABINET ACSINTE PAULA-ADRIANA</b> Bucureşti, str. Maior Coravu Ion, nr.1-7, bl. C4, ap.85, Tel/fax: 021/2507396, GSM: 0723317631 Av. Acsinte Paula Adriana	Mărci	PF
2001	051	<b>PERSOANĂ FIZICĂ INDEPENDENTĂ POPESCU RADU-ROMEO</b> Bucureşti, Bd. Corneliu Coposu nr.3, bl. 101, sc. 3, et.4, ap. 50, sector 3, cod 030601, GSM: 0722 510598, e-mail: rropescu@xnet.ro Popescu Radu Romeo	Brevete Mărci Desene	PF
31.05.2001	071	<b>CONS INTEL BMA CABINET CONSULTANȚĂ</b> Cart. Dorobanti, nr.2, bl. D2, at.1, ap.5,120087, C.P.8- O.P. 1 Buzau, Fax : 0238/719619, GSM: 0745086588, email: marius_bozio@yahoo.com Marius Bozioreanu	Brevete Mărci Desene Topografii	CI
12.09.2001	053	<b>CABINET MIHAI LUCIAN Miculiți &amp; Asociații SCPA (LINKLATERS)</b> Bucureşti, Str. Nicolae Iorga, nr. 8, sector 1, cod 010434 Tel : 021/3071500, Fax : 021/3071555 e-mail: lucian.mihai@linklaters.com, I Av. Mihai Lucian	Brevete Mărci Desene	PF
21.11.2001	055	<b>ROVALCONS SRL AGENTIE DE PROPRIETATE INTELECTUALĂ</b> Câmpina, Str. Orizontului, nr.1, bl. R10, et.7, ap.27, Jud. Prahova, cod 105600, Tel/Fax : 0244/ 371390; GSM :0722 540580, e-mail: rovalcons@xnet.ro Ioacăra Valentin	Brevete Mărci Desene	S.R.L.
2001	056	<b>SOLO INVENT S.R.L.</b> Bucureşti, Calea 13 Septembrie, nr. 104, bl. 48, ap. 8, sect. 5, cod 050727, Tel/Fax: 021/4511497, GSM: 0744 313 229	Brevete Mărci Desene	S.R.L.

2001	057	<b>S.C. CABINET N. D. GAVRIL S.R.L.</b> București, Str. Ștefan Negulescu nr. 6A, sector 1, cod 011651, Tel./fax : 021/2302882 , GSM : 0722 983 520, 0723 383 758, e-mail : gavrilmn@yahoo.com cabinetgavril@yahoo.com, Gavril Niculina	Brevete Mărci	S.R.L.
16.04.2002	086	<b>ARIANA GRUP SRL</b> Brasov, Str. Carpenului nr.3, Bl. A4, ap.29, cod 500256, Tel :0268/314091 Fax :0268/329559, Tel : 021/3243756, angela_intelect@yahoo.com GSM : 0723051279 Popescu Angela	Mărci Desene Brevete	S.R.L.
24.04.2002	087	<b>SC IACOBINI&amp;CO, CONSILIERI IN DREPTUL DE PROPRIETATE INDUSTRIALA SRL</b> Bucuresti, Calea Mosilor, nr.258, bl. 4bis, ap.22, sector 2, cod 020886, Tel : 021/2104690 ; Fax : 021/2104793, E-mail : asimri@yahoo.com, vladrosanu@hotmail.com iacobini Anca Svetlana, iacobini Mihnea Razvan	Mărci Brevete Desene Topografii	S.R.L.
04.09.2002	088	<b>SC MANAGER EXPERT SRL</b> Tg. Mures, Str. Nicolae Grigorescu, nr. 33, ap.3 cod 540095, Tel : 0265/250825 ; 0265/233033 Nutiu Emil, Cetina Dan	Mărci	S.R.L.
08.01.2003	059	<b>CABINET INDIVIDUAL LAPTEȘ ELVINE</b> Bucuresti, Intrarea Badeni nr.3, Bl.M18, sc. 2, ap.40,sector 3 cod 030471, Tel: 021/3405500, elvine17@yahoo.com	Brevete	CI
11.02.2003	089	<b>RATZA ȘI RATZĂ SRL</b> București, B-dul A.I. Cuza Nr. 52-54, Sect.1, cod 011053, Tel :021/2601348, Fax : 021/2601349 e-mail ; office@ratza-ratza.com Enache Ion, Rață Grigore	Brevete Mărci Desene	SRL
13.02.2003	062	<b>CABINET INDIVIDUAL ANDRONACHE PAUL</b> București, Str.Sibiu nr.14, bl.E21, et.6, ap.35, sector 6, Tel/Fax: 021/7250069, GSM: 0722741043, e-mail: paul.andronache@artelecom.ro Andronache Paul	Mărci Desene Topografii Brevete	CI
14.05.2003	090	<b>RAMCONSULTING SRL</b> Cluj Napoca, Str. Augustin Buneanr.28, cod 400170 Fax : 0264/436792, GSM : 0744354156, e-mail : ramconsulting@email.ro Gânscă AurelianTudor	Mărci Desene Topografii Brevete	SRL

16.05.2003	070	<b>CABINET OANA COCOLOI</b> București, Drumul Taberei nr.120, bl.OD1, sc.5, ap.189, sector 6, cod 061413, Tel: 021/7450757, GSM: 0723144664, e-mail: oana_cocoloi@yahoo.com Oana Cocoloi	Mărci	CI
10.06.2003	091	<b>ALLEGRA CONSULTING SRL</b> Bucuresti, Aleea Huedin nr.1, bl.5, sc.1, ap.5, sector 4, cod 040917, GSM: 0722249961, Tel: 021/4504035, Fax: 021/4504035, e-mail: gabriela.neacsu@allegra.ro Neacșu Gabriela	Brevete Mărci Desene Topografii	SRL
19.06.2003	069	<b>RASKAI M M BREVMARC CONSULT S.R.L.</b> Dej, Str. Unirii, nr.3,BL. D8, ap.7, judetul Cluj, 405200,Tel/Fax: 0264/211847, GSM: 0742084050 Raskai Maria	Brevete Mărci Desene Topografii	S.R.L.
01.07.2003	092	<b>CONINFO S.R.L.</b> Târgu Mures, str. Lacrimioarea nr.9, Tel: 0265/210138, Fax: 0265/210109 Mobil: 0745579934, 0745303867 e-mail: iton@itongrup.com, iton@rdslink.ro Itu Teodora, Cojocnean Maria Rodica	Desene Brevete Mărci	S.R.L.
25.07.2003	093	<b>NESTOR NESTOR DICULESCU KINGSTON PETERSEN – CONSILIERE IN P.I. S.R.L.</b> București, Calea Dorobantilor nr.237B, et.11, camera 11-8, cod 010566 Harsany Alexandru, Culic Andrei Radu	Mărci Desene	S.R.L.
11.08.2003	66	<b>CABINET INDIVIDUAL FLOREA MIHAELA</b> București, Str. Grigore Alexandrescu nr.1, bl.D7, ap.4, sector1, Fax: 021/2230342 GSM: 0722601120 e-mail: florea@gide.com Florea Mihaela	Mărci Desene Brevete	CI
19.08.2003	067	<b>TEODORU &amp; ASOCIATII</b> București, str. Nerva Traian nr.12, bl.M37, sc.1, ap.1, cod 031178,Tel: 021/3230838 Fax: 021/3263955 GSM: 0722549219 , e-mail: violeta@teodoru.ro, www.romaniatrademarks.ro Teodoru Violeta	Mărci	CI
19.08.2003	068	<b>CABINET DE PROPRIETATE INDUSTRIALA NICOLAE BURCHEL</b> București, Str. Dr. Radovici nr.8, sector 5, cod 050468, Tel: 021/2126515, Fax: 021/4114188, e-mail: nburchel@lenp.ro Nicolae Burghel	Mărci	CI

21.08.2003	094	<b>N.P.C. S.R.L.</b> Braşov, cod 500025, OP 1 – CP 298, GSM: 0744520357, e-mail: totu@unitbv.ro Toţu Ioan	Mărci Desene Topografii	SRL
22.10.2003	072	<b>CABINET INDIVIDUAL DE PROPRIETATE INDUSTRIALĂ NEGOMIREANU LIVIA</b> Bucureşti, Şos. Nicolae Titulescu nr.94, bl.14A, sc 4 ap.127, sect.1, cod 011146, Tel/Fax: 021/2235637, GSM: 0722444719 Negomireanu Livia	Mărci Desene	CI
30.10.2003	073	<b>CABINET DE PROPRIETATE INDUSTRIALA "VIŞOIU LILIAN CATALIN"</b> Bucureşti, Str. Alexandru Vlahuta nr.3, bl. M48, sc.A, ap.7, sector 3, Tel/Fax: 021/3207251, GSM: 0744480657, e-mail: visoiucatalin@yahoo.com, www.visoiucatalin.home.ro jur. Vişoiu Lilian Catalin	Brevete Mărci Desene Topografii	CI
4.11.2003	075	<b>CABINET DE PROPRIETATE INDUSTRIALA "VALDO"</b> Târgoviste, Str. Ion Ghica, bl.5A, ap.26, Tel: 0245/210415, Fax: 0245/212501, GSM: 0744837583, e-mail: valentin_n_tgv@yahoo.com Negritu Valentin Constantin	Brevete	CI
4.11.2003	074	<b>CABINET DE PROPRIETATE INDUSTRIALA "DUNĂREANU MIHAIL"</b> Bucuresti, Bd. Constantin Brâncoveanu nr.8, BI B2, ap.13, sector 4, Tel: 021/4600419, GSM : 0723398499, e-mail: dunareanu_mileniu3@k.ro Dunăreanu Mihail	Brevete	CI
11.12.2003	095	<b>INTERNATIONAL PATENT&amp;MARK S.R.L.</b> Brasov, Str.Jepilor nr.2, BI A8, sc.C, ap.12, Tel: 0268/319158, e-mail: karlameyndt@yahoo.com, Mendes Viegas Meyndt Karla	Brevete	SRL
12.12.2003	096	<b>EDIPLAST S.R.L.</b> Tg. Mureş, Str. Măgurei nr.25, ap.2, Tel/Fax: 0265/263775, GSM: 0744394036, e-mail: moniadel@artelecom.net Vasilache Virgilius	Mărci Desene Brevete	SRL
22.12.2003	097	<b>V&amp;F INTELLECTUAL PROPERTY CONSULTING S.R.L.</b> Bucureşti, Str. Mărgelelor nr.6, Bl. 304, sc.4, ap.45, sector 6, Tel: 021/3140283, Fax: 021/3140290, e-mail: opream@vf.ro, GSM: 0722259260 Oprea Marilena	Brevete Mărci Desene Topografii	SRL

2.02.2004	080	<b>CABINET INDIVIDUAL IOANIȚESCU TRAIAN</b> București, Bd. Timișoara nr.49, Bl Cc6, ap.27, sector 6, Tel: 021/4402510 Ioanițescu Traian	Brevete Mărci Desene	Ci
2.02.2004	076	<b>INVEL – AGENȚIE DE PROPRIETATE INDUSTRIALĂ</b> București, Str. Belizarie nr.1, bl 21/5, ap.2, Fax: 021/3371403, GSM: 0723205048, 0788374511, e-mail: pharmapack@pcnet.ro; mariascurtu@pcnet.ro Velcea Marian	Brevete Mărci Desene	Ci
2.02.2004	077	<b>CABINET INDIVIDUAL PEICIU ADRIANA</b> Bucuresti, str. Stefan cel Mare nr.230, Bl.46, ap.47, Tel/fax: 021/2360317, 2104132 Peiciu Adriana	Mărci Desene	Ci
9.02.2004	098	<b>CABINET ANI FUCIU SRL</b> Com.Snagov, Bloc P53, sc.A, ap.1, jud.Ilfov, Tel: 021/4910123, Fax: 021/3142157, GSM: 0744370196, e-mail: anif@euro.ro , ani.fuciu@euro.ro Fuciu Anișoara	Mărci Desene	SRL
11.02.2004	081	<b>INTEL PROPERTY CONSULT</b> București, Str. Ion Măiorescu, nr.42A, sector 2, Tel: 021/6192276, Fax:021/2123364, GSM: 0744506010 Teodorescu Dan Mihai	Brevete Mărci Desene	Ci
16.02.2004	099	<b>LEGAL BRAND S.R.L.</b> București, Str. Nicolae Licăreț nr.1, bl.33, sc.C, ap.107, Tel: 0722674635, 0722607380, e-mail: legal.brand@easynet.ro Stăncescu Anca, Stăncescu Alin Cristian	Brevete Mărci Desene Topografii	SRL
20.02.2004	100	<b>CABINET GORDON SRL</b> București, Str. Spătaru Preda nr.20, bl. 97A, sc.1, ap.4, Tel: 021/4239468, GSM: 0723261373, e-mail: dgiplaw@yahoo.com Gordon Dean Daniel	Brevete	SRL
22.02.2004	082	<b>CABINET DE PROPRIETATE INDUSTRIALĂ CIUPAN CORNEL</b> Cluj Napoca, Str. Mestecenilor nr.6, bl.9E, ap.2, Tel: 0264/524425; 0264/415051, Fax: 0264/415054, e- mail: cornel.ciupan@zeus.east.utcluj.ro Ciupan Cornel	Brevete	Ci
01.06.2004	102	<b>S.C. LUTARIS INTELPROT S.R.L.</b> Timisoara, 300686, Str. Sirius nr.9, sc.A, ap.8, Tel/Fax: 0256/489301, Mobil: 0742143718, 0723319154, e-mail: qualitarium@qualitarium.ro Tărăbîc Lucian	Brevete Mărci Desene	SRL

17.06.2004	108	<b>ARIANA AGENTIE DE PROPRIETATE INDUSTRIALA SRL</b>  Brasov, bd. 15 noiembrie, nr.90, sc.B, ap.5, Tel: 0724260277, bicucristina2000@yahoo.com e-mail: m.constanda@k.ro, office@inregistrare-marci.ro, tel/fax: 0268/315046 Bicu Cristina, Constanda Madalina	Brevete Mărci Desene	SRL
14.07.2004	107	<b>ARIANA S.R.L.</b>  Brasov, Bd. 15 noiembrie, nr.90, sc.B, ap.5, 0723204268, tel/fax : 0268/315046, office@inregistrare-marci.ro Bozocea Violeta	Brevete Mărci Desene	SRL
10.09.2004	103	<b>CABINET INDIVIDUAL DE PROPRIETATE INDUSTRIALA - MIHAELA PITICU</b>  București, str. Pictor Ion Andreescu nr.31, ap.14 Tel: 6442760, Fax: 2527279, Mobil: 0722398836, e-mail: mihaelapiticu@yahoo.com, mihaelap@musat.ro Piticu Mihaela	Mărci	CI
10.09.2004	104	<b>CABINET INDIVIDUAL DE PROPRIETATE INDUSTRIALA – Ana Maria Plaveti</b>  Bucuresti, str. Jules Michelet nr.7, Tel/Fax: 3127005, 2127750, 2127710, e-mail: office@plaveti.ro, www.plaveti.ro Ana Maria Plaveti	Mărci	CI
10.09.2004	105	<b>CABINET PROPRIETATE INDUSTRIALA – IONDA</b>  Bucuresti, Calea Dorobantilor nr.126, bl.8, ap.50, Tel/fax: 021/2316549, Mobil: 0722687982 Ion Dan Adrian	Mărci Desene	CI
28.10.2004	106	<b>OSTER – SOCIETATE CIVILA PROFESIONALA DE PROPRIETATE INDUSTRIALA</b>  Bucuresti, Str. Batiste nr.35, ap. 23, sector 2, cod 020935, Tel/Fax: 021/3147249 , GSM: 0721254270, 0723177236 traianosiescu@xnet.ro Udrea Elena Rodica, Traian Osiescu	Mărci Desene	S.C.P.
02.11.2004	114	<b>INTELLIA CONSULTING SRL</b>  Iasi, str. Petre Ispirescu, nr.3A, bl.A3, sc.B, ap.44 Tel: 0726737527, e-mail: intellia@gmail.com Păuneț Alexandrina	Brevete	SRL

**LISTA CONSILIERILOR ÎN PROPRIETATE INDUSTRIALĂ, MEMBRI AI CAMEREI NAȚIONALE  
A CONSILIERILOR ÎN PROPRIETATE INDUSTRIALĂ DIN ROMÂNIA, AUTORIZAȚI PENTRU  
DOMENIUL DESENELOR ȘI MODELELOR INDUSTRIALE  
pentru luna februarie/ 2005**

Nr. din Reg. Nat	Nume și Prenume	Denumirea societății Adresa societății	Societate cu obiect de activitate propr.ind.
92-1	BĂLAN GHEORGHITA	<b>RODALL-AGENȚIE DE PROPRIETATE INDUSTRIALĂ SRL</b>  București, Str. Polonă nr. 115, bl. 15, Sc.A,Et.4, ap. 19 sect. 1, Tel: 021/2108342, GSM: 0722 652111, Fax: 021/2105794	DA
92-2	POP VIRGINIA DAISY	<b>CABINET ENPORA S.R.L.</b>  București, Șos. Iancului nr. 7, bl. 109B, sc. B, ap.46, sect. 2, cod 021712 Tel: 021/2501634, Fax: 021/2507927, e-mail : pop@patents.ro, pop@enpora.com	DA
92-3	RAȚĂ GRIGORE	<b>RATZA SI RATZA SRL</b>  București, B-dul A.I. Cuza Nr. 52-54, Sect.1 Tel :021/2601348, Fax : 021/2601349 email : office@ratza-ratza.com, gregory@ratza-ratza.com	DA
92-5	VOICU ALEXANDRA	<b>A.G.V. - AGENȚIE DE PROPRIETATE INDUSTRIALĂ SRL</b>  București, B-dul Magheru, nr. 9, sc. 2, et.9, ap. 89, sector 1, PO BOX 22-246, Tel/Fax: 021/3153684	DA
92-6	LORENT ALEXANDRU	<b>S.C. INVENTA – AGENȚIE DE PROPRIETATE INTELECTUALA S.R.L.</b>  București, Bdul Corneliu Coposu, nr. 7, bl. 104, sc.2, etaj 1, ap.31, sector 3, Tel : 021/3200285, Tel/Fax :021/3228325, inventa@mark-patent.ro	DA
92-7	ENESCU LUCIAN	<b>S.C.ROMINVENT S.A.</b>  București, Str. Ermil Pangratti nr. 35,et.1, sector1, Tel: 021/2312515, 2312541, Fax: 021/2312550, 2312454, e-mail: office@rominvent.ro	DA
92-8	OPROIU MARGARETA	<b>CABINET M. OPROIU-CONSILIERE ÎN PROPRIETATE INTELECTUALĂ</b>  București, Str. Popa Savu, nr. 42, parter, sector 1, Tel : 021/2602834, 021/2602833, Fax : 021/2602836, 021/2602835, P.O.Box 2-229, e-mail : office@oproiu.ro	DA
92-9	LARION ELISABETA-SONIA	<b>S.C. ROMINVENT S.A.</b>  București, Str. Ermil Pangratti nr. 35, et. 1, sect. 1 Tel: 021/2312515, Fax: 021/2312550 e-mail: office@rominvent.ro	DA



92-10	ȚURCANU CONSTANTIN	<b>S.C. INVENTA - AGENTIE DE PROPRIETATE INTELECTUALA S.R.L.</b>  București, Bdul Corneliu Coposu, nr. 7, bl. 104, sc.2, etaj 1, ap.31, sector 3, Tel : 021/3200285, Tel/Fax : 021/3228325,GSM : 0744 324510, e-mail : inventa@mark-patent.ro	DA
92-11	TEODORESCU DAN MIHAI	<b>INTEL PROPERTY CONSULT</b>  București, Str. Ion Maiorescu, nr.42A, sector 2, Tel: 021/6192276, Fax:021/2123364, GSM: 0744506010	DA
92-13	GHIȚĂ CONSTANTIN	<b>SC CONSTANTIN GHIȚĂ OFFICE SRL</b>  Timișoara, Str. Take Ionescu nr. 24-28, sc. B ap. 2 Jud.Timiș, Tel/Fax: 0256/435976, GSM: 0744 162462, e-mail: ghita@mail.dnttm.ro	DA
92- 1003	MACAMETE ELENA	<b>S.C. ICPE-S.A.</b>  București, Splaiul Unirii 313, sect. 3 Tel: 021/3217230, Fax: 021/3216346	NU
92- 1006	NICOLAESCU DANIELLA-OLGA	<b>S.C. ROMINVENT S.A.</b>  București, Str. Ermil Pangratti nr. 35, et.1, sect.1 Tel: 021/2312515, Fax: 021/2312550 e-mail: office@rominvent.ro	DA
92- 1008	STOIAN IOAN	<b>AGENTIE DE PROPRIETATE INDUSTRIALA ȘI TRANSFER TEHNOLOGIC "STOIAN IOAN"</b>  Roman, B-dul Republicii, bloc 46, sc. C, ap. 35, jud. Neamț, Tel/Fax: 0233/739441, GSM: 0745 643738	DA
93-14	BUCĂȚARU RODICA FILICA	<b>S.C. ROMINVENT S.A.</b>  București, Str. Ermil Pangratti nr. 35, et.1, sect.1 Tel: 021/2312515, Fax: 021/2312550 e-mail: office@rominvent.ro	DA
93-15	GHENU MIHAELA	<b>S.C. ROMINVENT S.A.</b>  București, Str. Ermil Pangratti nr. 35, et.1, sect.1 Tel: 021/2312515, Fax: 021/2312550 e-mail: office@rominvent.ro	DA
93-22	NICOLAE IOAN	<b>CABINET INDIVIDUAL "INDEPENDENT PROPRINI AGENT"</b>  București, sector 5, Str. Fabrica de chibrituri nr. 42 Tel: 021/3352938, GSM: 0722 610635	DA
93-25	BUZLEA ELISABETA	<b>S.C. INTELECT S.R.L. ORADEA</b>  Oradea, B-dul Dacia nr. 48, Bl. D10, Ap.3, OP 9- CP128, Tel 0259/253847, Fax:0259/268094 GSM: 0745 040831, e-mail: intelect@rdslink.ro	DA
93-28	RASKAI MARIA MAGDALENA	<b>RASKAI M M BREVMARC CONSULT S.R.L.</b>  Dej, Str. Unirii, nr.3,BL.d8, ap.7, judetul Cluj, 405200, Tel/Fax: 0264/211847, GSM: 0742084050	DA

93-93	DUȚULESCU CORINA CARMEN	<b>S.C. ROMINVENT S.A.</b>  București, Str. Ernil Pangratti nr. 35, et.1, sect.1 Tel: 021/2312515, Fax: 021/2312550 e-mail: office@rominvent.ro	DA
93-1013	ȘOVA DAN-EUGEN	<b>PIDES-CABINET DE PROPRIETATE INDUSTRIALĂ</b>  București, Str. Valea Buzăului, nr. 10, bl. G30, ap. 36, sector 3, Tel: 021/3455351 GSM: 0723708632 e-mail: sova@cna.ro	DA
93-1017	ANDREI MARIANA	<b>M.Ap.N. – Departamentul pentru armament</b>  București, Drumul Taberei nr. 9-11, sector 6 Tel: 021/4106267; Fax: 021/3151779, 3147327, GSM: 0723668592, e-mail: mariana.andrei@dpa.ro	NU
93-1019	CIOBANU MARIETTA	<b>SC COMETAM SRL</b>  București, Str. Cetatea de Baltă nr. 118, bl. 9, ap. 5, sector 6, Tel/Fax: 021/7723008, Mobil :0745181098 e-mail: mciobanu@pcnet.ro	DA
93-1020	ANGHEL LUMINIȚA DOINA	<b>Cabinet individual ANGHEL LUMINIȚA DOINA</b>  București, Str. Gherghitei nr 1, Bl. 94B, Sc.B, Ap.76, sector 2, Tel/Fax: 021/2407985, GSM : 0723 301706, anghel.doina@rdslink.ro	DA
93-1022	BURȚILĂ IOAN	<b>S.C. MILENIUL 3 Agenție de Proprietate Industrială S.R.L.</b>  Pascani, Str. Moldovei nr. 10, bloc Crinul, sc. A, Ap. 28, Tel/Fax: 0232/719190; GSM: 0740 820582	DA
93-1025	DOBRESCU MELANIA	<b>SC UPETROM – 1Mai SA</b>  Ploiești, Piața 1 Decembrie 1918, nr. 1, Prahova Tel: 0244/174 051/1618; Fax: 0244/110327	NU
93-1031	GAVRILIU ANA-CORINA	<b>S.C. BIOTEHNOS S.A.</b>  București, Str. Dumbrava Roșie nr. 18, Tel: 021/2102015 int 120 ; Fax : 021/2109705, GSM 0723302092	NU
93-1032	ION RODICA-COCUȚA	<b>CABINET DE PROPRIETATE INDUSTRIALĂ « BIONPI »</b>  București, Calea Dorobanților 126-130, Bl. 8, et. 9 Ap. 50 sector 1, Tel/Fax: 021/2316549 GSM: 0723 187944, e-mail: bionpi@hotmail.com; bionpi@fx.ro	DA
93-1033	IVANCA MARIA ELISAVETA	<b>AGENȚIA DE PROPRIETATE INDUSTRIALĂ "LABIRINT"</b>  Arad, Str. Coriolan Petreanu nr. 28, Tel/Fax: 0257/255842, GSM: 0722 458129 e-mail: labirint@arad.ro	DA

94-14	STANCIU ADELINA	<b>SC HARCOV A.P.I. SRL</b> Sfântu Gheorghe, Jud Covasna Str. Nicolae Iorga nr. 61 bl. 10 E sc. B. ap.9 Tel. 0267/ 352 267, Mobil:0744435291	DA
94-23	FĂNTĂNĂ RAUL-SORIN	<b>PERSOANĂ FIZICĂ</b> Braşov, Str. Griviței nr. 69, bl. 29, sc. D, ap. 32 Tel: 0268/427713, e-mail: raulfantana@online.ro	DA
94-25	UDREA ELENA RODICA	<b>OSTER – Cabinet individual de proprietate industrială</b> Bucuresti, Str. Batistei nr.35, ap. 23, sector 2 Tel/Fax: 021/3147249 GSM: 0721254270, e-mail: traianosiescu@xnet.ro	DA
94-26	VELCEA MARIAN	<b>INVEL – AGENȚIE DE PROPRIETATE INDUSTRIALĂ</b> București, Str. Belizarie nr.1, bl 21/5, ap.2, Fax: 021/3371403, GSM: 0723205048, 0788374511, e-mail: pharmapack@pcnet.ro, mariascurtu@pcnet.ro	DA
94-1037	ALAN LILIANA	<b>BEGA GRUP</b> Timișoara, Calea Stan Vidrighin nr. 5A, Tel:0256/222103, Fax:0256/190800, GSM : 0724250467 e-mail:alan@tehnomet.ro	NU
94-1039	BLAG IOANA	<b>SC INDUSTRIA SĂRMEI SA</b> Câmpia Turzii, Str.Laminoriștilor nr. 145, Județ Cluj Tel : 0264/368661 int 390; 0264/366663	NU
94-1042	BARBU MIRCEA	<b>PERSOANĂ FIZICĂ</b> București, Sos.lancului nr.21, bl.106A, sc.b, ap.73, sect.2, Tel/Fax: 021/6536608, e-mail: bmircea@mailbox.ro	DA
94-1045	CECIU GABRIELA	<b>CABINET "CECIU GABRIELA" CONSULTANȚĂ ÎN DOMENIUL PROPRIETĂȚII INTELLECTUALE</b> 300024 Timișoara, Str. Narciselor, nr. 6, sc. A, ap. 110, jud. Timis, Tel/Fax: 0256/494846; GSM: 0745 388 039, e-mail: gabrielapeciu@hotmail.com	DA
94-1048	GHEORGHICESCU EUGENIA	<b>S.C. ICTCM S.A.</b> București, Șos. Olteniței nr. 103, sector 4, Tel: 021/3321870 , 3323770/437, Fax: 021/3320775, 3321870 GSM:0721863338, e-mail:steh@ictcm.ro ; market@ictcm.ro	NU
94-1052	ISOC DORIN	<b>INTEGRATOR CONSULTING –SRL</b> Cluj-Napoca, Str. Dunării nr.25 bl. C1 ap.5, jud. Cluj Tel/Fax: 0264/442817, GSM: 0745235585 e-mail: Dorin.Isoc@aut.utcluj.ro	DA

94-1053	IOANITESCU TRAIAN	<b>CABINET INDIVIDUAL IOANIȚESCU TRAIAN</b> București, Bd. Timișoara nr.49, Bl Cc6, ap.27, sector 6, Tel: 021/4402510	DA
94-1056	PUȘCAȘU DAN	<b>S.C. LOYAL PARTNERS – AGENȚIE DE PROPRIETATE INTELECTUALĂ SRL</b> Galați, Str.Brailei nr.210 bis, bl.C3B, ap.10 Tel/Fax: 0236/464847 ; GSM: 0722 744241; e-mail:loyal@xnet.ro	DA
94-1058	STANCIU ION	<b>S.N.P. PETROM S.A.-SUCURSALA I.C.P.T. CAMPINA</b> Jud. Prahova, Cămpina 105600, B-dul Culturii nr. 29, Tel:0244/334831, Fax: 0244/370323, e-mail: icpt_ri@easy.net.ro	NU
95-19	TĂTARU DOINA	<b>PERSOANĂ FIZICĂ</b> Piatra Neamț, Str. Apele Minerale nr. 4, Tel: 0233/223602, e-mail: doina_tataru@msn.com	DA
95-30	TEODORESCU MIHAELA	<b>S.C. ROMINVENT S.A.</b> București, Str. Ernil Pangratti nr. 35, et.1, sect.1 Tel: 021/2312515, Fax: 021/2312550 e-mail: office@rominvent.ro	DA
95-32	ȘOVAR IOAN	<b>CABINET DE PROPRIETATE INDUSTRIALĂ S.I. SRL</b> Timișoara, Str. Moise Doboșan nr.110, cod 300600 Tel.0256/475105;GSM: 0722 984909, e-mail: ioan_sovar@yahoo.fr	DA
95-36	RĂDULESCU MELANIA STELA	<b>S.C. ROMINVENT S.A.</b> București, Str. Ernil Pangratti nr. 35, et.1, sect.1 Tel: 021/2312515, Fax: 021/2312550 e-mail: office@rominvent.ro	DA
95-37	VASILESCU RALUCA	<b>CABINET M. OPROIU-CONSILIERE ÎN PROPRIETATE INTELECTUALĂ</b> București, Str. Popa Savu, nr. 42, parter, sector 1, Tel : 021/2602834, 021/2602833, Fax : 021/2602836, 021/2602835, office@oproiu.ro	DA
95-1063	FAIGHENOV MARIOARA	<b>AGENȚIE DE PROPRIETATE INTELECTUALĂ ȘI TRANSFER DE TEHNOLOGIE-AGPITT-SRL</b> București, B-dul Libertății nr. 12, bl.113, sc.2, et.3, ap.28, sector 4; CP 42-106, Tel: 021/3360206; 3372980; Fax : 021/3372981 ; GSM : 0744 293552 ; 0724539752 e-mail :faighenov@xnet.ro; office@agpitt.ro	DA
95-1067	BROJBOIU DUMITRU ADRIAN FLORINEL	<b>BIROU DE PROPRIETATE INDUSTRIALA,</b> B-dul Republicii bl 212, sc.D, ap.16, Pitești, jud. Arges, tel/fax 0248 /637961, GSM 0745143095 e-mail:adrian_brojboiu@k.ro	DA

95-1072	CSAPO MARTINESCU ERNEST	<b>SC ROMBAT SA</b>  Bistrița, Str. Petru Rareș nr. 3, Bl. 3, sc. C, ap. 38 Tel. 0263/238009, Fax :0263/234010, e-mail: erni@rombat.ro	NU
95-1074	ENACHE ION	<b>RATZA SI RATZA SRL</b>  Bucuresti, B-dul A.I. Cuza Nr. 52-54, Sect.1 Tel :021/2601348, Fax : 021/2601349 email : office@ratza-ratza.com	DA
95-1076	FULEA MARIA	<b>SC NOWAPATENT SRL</b>  OP1-CP5, MEDIAȘ, jud. Sibiu, Tel : 0269/841373 ; 833273 GSM : 0744556074 Fax : 0269/833273 e-mail : nowapatent@birotec.ro office@nowapatent.ro	DA
95-1082	DOBREANU IULIAN	<b>COMPANIA NAȚIONALĂ A LIGNITULUI OLTENIA</b>  Târgu Jiu, Str. Tudor Vladimirescu nr.1-15	NU
96-24	COSTIN NICOLAE	<b>AGENȚIE DE PROPRIETATE INDUSTRIALĂ – « COSTIN – SNC »</b>  Baia Mare, Str. Șoimului nr. 5, Tel/fax: 0262/276426, GSM: 0744 966079	DA
96-41	CIUDA-BERIVOE ANCA	<b>INTELLECTUAL PROPERTY OFFICE SRL</b>  București, Str. Alexandru Moruzzi nr. 6, bl. B6, sc. 2, et. 8, ap. 62, sector 3; Tel/Fax: 021/3262388, GSM : 0745 094241	DA
96-42	FIERĂSCU COSMINA- CATRINEL	<b>S.C. ROMINVENT S.A.</b>  București, Str. Ernil Pangratti nr. 35, et.1, sect.1 Tel: 021/2312515, Fax: 021/2312550 e-mail: office@rominvent.ro	DA
96-47	RĂDULESCU MIOARA	<b>S.C. INVENTA - AGENTIE DE PROPRIETATE INTELECTUALA S.R.L.</b>  București, Bdul Corneliu Coposu, nr. 7, bl. 104, sc.2, etaj 1, ap.31, sector 3, Tel : 021/3200285, Tel/Fax : 021/3228325, e-mail : inventa@mark-patent.ro	DA
96-48	ȚULUCA DOINA	<b>S.C. INVENTA - AGENTIE DE PROPRIETATE INTELECTUALA S.R.L.</b>  București, Bdul Corneliu Coposu, nr. 7, bl. 104, sc.2, etaj 1, ap.31, sector 3, Tel : 021/3200285, Tel/Fax : 021/3228325, GSM :0744 339649, e-mail : inventa@mark-patent.ro	DA
96-49	BĂLAN VALERIA CORNELIA	<b>RODALL-AGENȚIE DE PROPRIETATE INDUSTIRALĂ SRL</b>  București, Str. Polonă nr. 115, bl. 15, sc. A, ap. 19 sector 1, Tel: 021/2108342, GSM: 0744 377047, Fax: 021/2105794	DA

96-50	POP CĂLIN RADU	<b>CABINET ENPORA S.R.L.</b>  București, Șos. Iancului nr. 7, bl. 109B, sc. B, ap. 46, sect. 2, Tel: 021/2501634, Fax: 021/2507927, e-mail : pop@patents.ro, pop@enpora.com	DA
96-1083	NIȚĂ FLORINA	<b>SC OLTCHIM SA</b>  Râmnicu Vâlcea, Str. Uzinei nr. 1, jud. Vâlcea Tel: 0250/736101/1225, Fax: 0250/735030 e-mail: oltchim@oltchim.onix.ro	NU
96-1087	CĂMPEAN GHEORGHE-GEORGEL	<b>SC NEPTUN SA Câmpina</b>  Câmpina, Str. Bobâlna nr. 57-63, Jud. Prahova Tel. 0244/335651 (235), Fax. 0244/370338 , 336641, e-mail: neptun@interplus.ro	NU
96-1091	IVĂNESCU GABRIEL DAN	<b>CABINET INDIVIDUAL- IVANESCU GABRIEL DAN</b>  Brașov, Str. Al. I. Cuza nr. 58 ap. 7, Tel/fax:0268/471650, GSM: 0722 248415, e-mail: d.ivanescu@xnet.ro	DA
96-1097	SPRÂNCEANU NICOLAE	<b>"SPRÂNCEANU NICOLAE"</b> <b>AGENȚIE DE CONSULTANȚĂ ÎN PROPRIETATE INTELLECTUALĂ ȘI TRANSFER DE TEHNOLOGIE</b>  Drobeta Turnu Severin Str. Gheorghe Ionescu Sisești nr. 96, bl.E2, sc.1, ap.8, Tel/Fax: 0252/311690; GSM:0721 796318 e-mail: NicolaeSprinceanu@yahoo.com	DA
97-18	LAZĂR DELIA SORINA	<b>CABINET M. OPROIU-CONSILIERE ÎN PROPRIETATE INTELLECTUALĂ</b>  București, Str. Popa Savu, nr. 42, parter, sector 1, Tel : 021/ 2602833, 021/2602834 Fax : 021/2602836, 021/2602835, office@oproiu.ro	DA
97-28	LAZĂR ELENA	<b>CABINET DE PROPRIETATE INDUSTRIALĂ</b>  Buzău, Str.Unirii, Bl.16C, Ap. 12, Et.3 OP 1, CP 52, Tel/Fax:0238/435982, GSM: 0723328633, e-mail:publio@xnet.ro, publico@mail.local.ro	DA
97-61	MOHONEA LILIANA	<b>S.C. PATENTMARK S.R.L.</b>  București, Str. Dr. N. Turcescu nr. 2, sector 5, Tel/fax 021/3121669, Fax: 021/2233963, e-mail: stema@pcnet.ro	DA
97-62	MOHONEA CRISTIAN	<b>S.C. PATENTMARK S.R.L.</b>  București, Str. Dr. N. Turcescu nr. 2, sector 5, Tel/fax 021/3121669, , Fax: 021/2233963, e-mail: stema@pcnet.ro	DA

97-1103	POPESCU ANGELA	<b>ARIANA GRUP SRL</b> Brasov, Str. Carpenului nr.3, bl.A4, ap.29, Tel :021/3243756 GSM : 0723051279, angela_intelect@yahoo.com	DA
97-1112	PIOARU GRAȚIELA GEORGETA	<b>SC ROMPROSPER SERVIMPEX SRL</b> București, Șos. Mihai Bravu nr. 294, bloc 6, sc. B, ap. 63, sector 3, Tel : 021/3222857, Fax :3207419, Mobil :0744654128 ;0744536405 e-mail :piva@hades.ro; piva@xnet.ro	DA
97-1116	STRECHE GHERGHINA	<b>S.N.P. PETROM S.A.</b> București, Calea Victoriei nr. 109, sector 1, Tel: 021/2125001, Fax: 021/3138629 e-mail: gherghina.streche@petrom.ro	NU
98-35	CORPADE ALEXANDRU	<b>PERSOANĂ FIZICĂ - INCOR</b> Brașov, Str. C-tin Brâncoveanu nr. 54, et. 1, ap. 4, Tel : 0268/513577	DA
98-1125	COSTINESCU PETRU	<b>PETRU COSTINESCU-DICOSTI</b> București, Str. Viorele nr. 30, bl. 20A, ap. 23, sector 4, Tel : 021/3303162, Fax : 021/3304733, CP 53- 107,e-mail : pcostinescu@fx.ro	DA
99-45	VELȚAN LOREDANA	<b>S.C. INVENTA - AGENTIE DE PROPRIETATE INTELECTUALA S.R.L.</b> București, Bdul Comeliu Coposu, nr. 7, bl. 104, sc.2, etaj 1, ap.31, sector 3, Tel : 021/3200285, Tel/Fax :021/3228325, e-mail : inventa@mark-patent.ro	DA
99-46/2	COȘESCU CAMELIA	<b>INTEL PROTECT S.R.L.</b> Brașov,Str. M. Kogălniceanu, nr. 18-20, bloc 1k, sc. C-D, Tel: 0268/413117, Fax: 0268/477333, GSM: 0744 355100, intelprotect@ccibv.ro	DA
99-46/1	AXENTE ELENA	<b>INTEL PROTECT S.R.L.</b> Brașov, Str. M. Kogălniceanu, nr. 20, bloc 1k, sc. C- D, Tel: 0268/412567, Fax: 0268/477333, GSM: 0722 464314, e-mail:intelprotect@ccibv.ro;	DA
99-48	SZENTE SĂNDOR	<b>SZENTE SĂNDOR</b> Odorheiu Secuiesc, str. Victoriei, nr. 41, bl. U6, et.1, ap. 4, județ Harghita, cod poștal 535600, Tel. /fax 0266/219143,e-mail: prooffice@szente.ro	DA
99-50	IOACĂRĂ VALENTIN	<b>ROVALCONS SRL -AGENȚIE DE PROPRIETATE INTELECTUALĂ</b> Câmpina, Str. Orizontului, nr.1, bl. R10, ap.27, Jud. Prahova, Tel/Fax: 0244/371390; GSM : 0722 540580 e-mail: rovalcons@xnet.ro	DA

99-56	PIOARU RALUCA ANDREEA	<b>SC ROMPROSPER SERVIMPEX SRL</b>  București, Șos. Mihai Bravu nr. 294, bloc 6, sc. B, ap. 63, sector 3, Tel : 021/3222857, Fax :3207419, Mobil :0744654128 ;0744536405 e-mail :piva@hades.ro; piva@xnet.ro	DA
99-59	STURZA IOANA	<b>CABINET M. OPROIU-CONSILIERE ÎN PROPRIETATE INTELECTUALĂ</b>  București, Str. Popa Savu, nr. 42, parter, sector 1, Tel : 021/ 2602833, 021/2602834, Fax : 021/2602836, 021/2602835, P.O.Box2-229, e-mail : office@oproiu.ro	DA
99-060	SOARE LILIANA	<b>S.C. INVENTA - AGENTIE DE PROPRIETATE INTELECTUALA S.R.L.</b>  București, Bdul Corneliu Coposu, nr. 7, bl. 104, sc. 2, etaj 1, ap. 31, sector 3, Tel: 021/3200285, Fax: 021/3228325, e-mail: inventa@mark-patent.ro	DA
99-62	CABARIU LIVIU	<b>S.C. ROMINVENT S.A.</b>  București, Str. Ermil Pangratti nr. 35, et.1, sect.1 Tel: 021/2312515, Fax:021/2312550, Mobil :0722650129, e-mail: office@rominvent.ro	DA
99-136	TUDOR DANIELA	<b>SC PHARMAPLANT BIOGALENICA SRL</b>  București Splaiul Unirii nr. 313 , Sector 3 Tel/Fax : 021/3464818; 3464808, GSM : 0745793189 e-mail:pharmaplant@ines.ro, daniela_tudor@pharmaplant.ro	NU
99-1127	APOSTOL SALOMIA	<b>PERSOANĂ FIZICĂ</b>  Galați, Str. Reg. 11 Siret nr. 15, bl. E4, ap. 54, Tel/Fax: 0236/436437 GSM 0766765027	DA
99-1133	ROBU MARICICA	<b>SC PETROTUB SA ROMAN</b>  Str.Stefan cel Mare,Nr.246, Jud Neamț, Roman Tel: 0233/748201, Fax: 0233/748405	NU
99-1138	OSIESCU TRAIAN	<b>OSTER – SOCIETATE CIVILA PROFESIONALA DE PROPRIETATE INDUSTRIALA</b>  Bucuresti, Str. Batiste nr.35, ap. 23, sector 2, cod 020935, Tel/Fax: 021/3147249 , GSM: 0721254270, traianosiescu@xnet.ro	DA
99-1140	NEGOMIREANU LIVIA	<b>CABINET INDIVIDUAL NEGOMIREANU LIVIA</b>  Bucuresti, Sos. Nicolae Titulescu nr.94, bl.14A, ap.127,sect.1, Tel: 021/2235637, GSM: 0722444719	DA
99-1144	CSOMOS LILIANA – MARIA	<b>S.C. EUROPHARM S. A. BRAȘOV</b>  Brașov, Str. Poienelor, nr. 5, Tel: 0268/310007, Fax:0268/314026, e-mail: liliana.csomos@gsk.com	NU



99-1145	LARCO IOAN	<b>PERSOANĂ FIZICĂ</b> Iași, Bdul. Independenței nr. 23, bl. B 1-5, Tr. 5. et. 5, ap. 17, cod 700101, Tel. 0232/111146	DA
99-1147	SULIMAN MARIA-GABRIELA	<b>AGENȚIA NAȚIONALĂ A MEDICAMENTULUI</b> București, Str. Av. Sănătescu nr. 48 Tel.: 021/2241710/369, Fax: 021/2243497 e-mail:mariasuliman @anm.ro	NU
99-1148	CONSTANTIN ADRIAN GEORGE	<b>CABINET ENPORA S.R.L.</b> București, Șos. Iancului nr. 7, bl. 109B, sc. B, ap. 46, sect. 2, cod 021712 Tel: 021/2501634, Fax: 021/2507927, e-mail : pop@patents.ro , pop@enpora.com	DA
99-1150	PALCO SORINA-IUSTINA	<b>S.C. AEROSTAR S.A.</b> Str. Condorilor, nr. 9, Bacău Tel : 0234/175 070, Fax : 0234/ 172 023, e-mail : aerostar@aerostar.ro	NU
99-1152	ROMAN IOAN	<b>S.C. IAR S.A. GHIMBAV BRAȘOV</b> Brașov, Str. Aeroportului nr. 1, Tel: 0268/475269/1076, Fax: 0268/475287, Mobil :0745145535, e-mail: ioanry@yahoo.com	NU
20-1159	ENE SILVIA	<b>CABINET M. OPROIU – CONSILIERE ÎN PROPRIETATE INTELECTUALĂ</b> București, Str. Popa Savu, nr. 42, parter, sector 1. Tel : 021/2602833, 021/2602834, Fax : 021/2602835, 021/2602836, CP : 2-229, e-mail : office@oproiu.ro	DA
20-1161	BORLAN T. RADU	<b>S.C. PATENTMARK S.R.L.</b> București str. Dr. N. Turcescu nr. 2, sector 5, Tel: 021/3121669, Fax: 021/2233963, e-mail:stema@pcnet.ro	DA
20-1165	BOZIOREANU MARIUS ADRIAN	<b>CONS INTEL BMA CABINET CONSULTANȚĂ</b> Buzău, Cart. Dorobanti 2, bl.D2, et.1, ap.5 CP 8, OP1, Mobil : 0745086588, Fax : 0238/719619, e-mail : marius-bozio@yahoo.com	DA
20-1171	DONȚU OVIDIU-LIVIU	<b>CAMERA DE COMERȚ ȘI INDUSTRIE SUCEAVA</b> Str. Universității, nr. 15-17, Suceava Tel./fax : 0230/523587	NU
20-1175	ISTRATE ȘTEFAN	<b>SOLO INVENT S.R.L.</b> București, Calea 13 Septembrie, nr. 104, bl. 48, ap. 8, sector 5 Tel/Fax: 021/4511497, GSM: 0744 313 229	DA

20-1181	MUȘĂTESCU ANDRA OANA	<b>CABINET MUSATESCU ANDRA</b>  București, Str. Drumul Taberei nr. 71, Bl. TD 42, sc. 1, et. 4, ap. 28, sector 6 GSM : 0722 879810 ; e-mail : amusatescu@dnt.ro	DA
20-1192	PETRACHE OCTAVIAN	<b>S.C. INTELECT S.R.L. ORADEA</b>  Oradea, B-dul Dacia nr. 48, Bl. D10, Ap.3, OP 9-CP128, Tel 0259/153847, Fax:0259/268094 GSM: 0745 040831, e-mail: intelect@rdslink.ro	DA
20-1193	POPA CRISTINA	<b>S.C. ROMINVENT S.A.</b>  București, Str. Ermil Pangratti nr. 35, et. 1, sect. 1 Tel: 021/2312515, 2312541, Fax: 021/2312550, 2312454, e-mail: office@rominvent.ro	DA
20-1194	STĂNCESCU ANCA	<b>LEGAL BRAND S.R.L.</b>  București, Str. Nicolae Licăreț nr.1, bl.33, sc.C, ap.107, Tel: 0722674635, legal.brand@easynet.ro	DA
20-1195	TĂRĂBÎC LUCIAN	<b>S.C. LUTARIS INTELPROT S.R.L.</b> Timisoara, 300686, Str. Sirius nr.9, sc.A, ap.8, Tel/Fax: 0256/489301, Mobil: 0742143718, 0723319154, e-mail: qualitarium@qualitarium.ro	DA
20-1196	ȚOȚU IOAN	<b>N.P.C. S.R.L.</b>  Brasov, cod 500025, OP 1 – CP 298, GSM: 0744520357, e-mail: totu@unitbv.ro	DA
20-1199	VLAD CONSTANTIN	<b>VLAD CONSTANTIN</b>  Constanța, Bdul. 1 decembrie 1918 nr. 5, bl.F16, ap.34, Tel/Fax: 0241/625643, GSM: 0722 370300, e-mail: vlad@gmb.ro	DA
2000-1204	NIȚU ION	<b>S.C. INTELECT S.R.L. ORADEA</b>  Oradea, B-dul Dacia nr. 48, Bl. D10, Ap.3, OP 9-CP128, Tel 0259/153847, Fax:0259/268094 GSM: 0745 040831 e-mail: intelect@rdslink.ro	DA
20-1205	RĂDULESCU MIHAELA	<b>RAMI DACIA</b>  București, Bd. Timișoara nr.5, sect.6, Tel:021/4106000, Fax:021/4100166, 4100742 E-mail:office@ramidacia.ro	NU
2001-1207	POPESCU RADU- ROMEO	<b>CABINET POPESCU RADU ROMEO</b>  București, Bd. Comeliu Coposu nr. 3,bl.101,sc.3,et.4, ap.50, sector 3, GSM : 0722 510598, e-mail : rropescu@xnet.ro	DA
2001-1209	MIHAI LUCIAN	<b>LINKLATERS MICULIȚI ȘI ASOCIAȚII S.C.P.A.</b>  București, Str. Nicolae Iorga, nr. 8, sector 1 Tel : 021/3071500, Fax : 021/3071555 e-mail: lucian.mihai@linklaters.com, lucian.mihai@drept.unibuc.ro	DA

2001-1211	GAVRIL NICULINA	<b>CABINET N. D. GAVRIL S.R.L.</b> București, Str. Ștefan Negulescu nr. 6A, sector 1, 011651 Tel./fax: 021/2302882 , GSM: 0722983520, 0723 383 758, e-mail : cabinetgavril@yahoo.com, gavrilnin@yahoo.com	DA
2003-1216	ANDRONACHE PAUL	<b>CABINET INDIVIDUAL ANDRONACHE PAUL</b> București, Str.Sibiu nr.14, bl.E21, et.6, ap.35, Tel/Fax: 021/7250069, GSM: 0722741043, e-mail: paul.andronache@artelecom.net	DA
2003-1221	GÂNSCA AURELIAN TUDOR	<b>RAMCONSULTING SRL</b> Cluj Napoca, Str. Augustin Buneanr.28, Fax : 0264/436792, GSM : 0744354156, e-mail : ramconsulting@email.ro	DA
2003-1222	BOZOCEA GINA VIOLETA	<b>ARIANA S.R.L.</b> Brasov, Bd. 15 noiembrie, nr.90, sc.B, ap.5, e-mail : 0723204268 , tel/fax : 0268/315046, office@inregistrare-marci.ro	DA
2003-1223	PETREA DANA MARIA	<b>CABINET M. OPROIU-CONSILIERE ÎN PROPRIETATE INTELECTUALĂ</b> București, Str. Popa Savu, nr. 42, parter, sector 1, Tel : 021/2602834, 021/2602833, Fax : 021/2602836, 021/2602835, P.O.Box 2-229, e-mail : office@oproiu.ro	DA
2003-1224	STURZA OANA ALINA	<b>CABINET M. OPROIU-CONSILIERE ÎN PROPRIETATE INTELECTUALĂ</b> București, Str. Popa Savu, nr. 42, parter, sector 1, Tel : 021/2602834, 021/2602833, Fax : 021/2602836, 021/2602835, P.O.Box 2-229, e-mail : office@oproiu.ro	DA
2003-1227	ȘANTA VALENTINA	<b>GEDEON RICHTER ROMANIA SA</b> Tg.Mures, Str. Cuza Voda, nr. 99-105, Tel: 0265/233675, 0265/264067, Fax: 0265/268875, cod postal 540306 e-mail: vsanta@gedeon-richter.ro; office@gedeon-richter.ro	NU
2003-1228	VIRGILIUS VASILACHE	<b>EDIPLAST S.R.L.</b> Tg. Mureș, Str. Măgurei nr.25, ap.2, Tel/Fax: 0265/263775, GSM: 0744394036, moniadel@artelecom.net	DA
2003-1230	NEACȘU GABRIELA	<b>ALLEGRA CONSULTING SRL</b> București, Aleea Huedin nr.1, bl.5, sc.1, ap.5, sector4, GSM: 0722249961, Tel: 021/4504035, Fax: 021/4504035, gabriela.neacsu@allegra.ro	DA
2003-1234	BUZLEA MIRCEA VALENTIN	<b>S.C. INTELECT S.R.L. ORADEA</b> Oradea, B-dul Dacia nr. 48, Bl. D10, Ap.3, OP9-CP128, Tel 0259/253847, Fax:0259/268094 e-mail: intelect@rdslink.ro	DA

2003-1235	BUZLEA NARCISA FLORICICA	<b>S.C. INTELECT S.R.L. ORADEA</b>  Oradea, B-dul Dacia nr. 48, Bl. D10, Ap.3, OP9-CP128, Tel 0259/253847, Fax:0259/268094 e-mail: intelect@rdslink.ro	DA
2003-1240	RADU DANIELA	<b>SC GRUP ROMET SA</b>  Șos. Brailei nr.15, Buzau Tel : 0238/710301 Fax : 0238/710300 GSM : 0745452268, danalex_r@yahoo.com	NU
2003-1241	COJOCNEAN MARIA RODICA	<b>CONINFO S.R.L.</b>  Târgu Mures, str. Lacrimioarea nr.9, Tel: 0265/210138, Fax: 0265/210109 GSM: 0745303867, e-mail: iton@itongrup.com, iton@rdslink.ro	DA
2003-1242	COMĂNESCU NADIA VASILICA	<b>ANTIBIOTICE SA IAȘI</b>  Iași, Str. Valea Lupului nr.1, Tel: 0232/253600 int.525, Fax: 0232/211020, GSM: 0745371217 , e-mail: trademarks@antibiotice.ro	NU
2003-1246	VIȘOIU LILIAN CĂTĂLIN	<b>CABINET DE PROPRIETATE INDUSTRIALĂ "VIȘOIU LILIAN CĂTĂLIN"</b>  București, Str. Alexandru Vlahuta nr.3, bl. M48, sc.A, ap.7, sector 3, Tel/Fax: 021/3207251, GSM: 0744480657, visoiucatalin@yahoo.com, www.visoiucatalin.home.ro	DA
2003-1248	CULIC ANDREI RADU	<b>NESTOR NESTOR DICULESCU KINGSTON PETERSEN – CONSILIERE IN P.I. S.R.L.</b>  București, Calea Dorobantilor nr.237B, et.11,camera 11-8, GSM: 0744309382	DA
2003-1250	DUMITRESCU ARTEMIS SORINA	<b>S.C. ROMINVENT S.A.</b>  București, Str. Ermil Pangratti nr. 35, et.1, sect.1 Tel: 021/2312515, Fax: 021/2312550 e-mail: artemisb@rominvent.ro	DA
2003-1251	HARSANY ALEXANDRU	<b>NESTOR NESTOR DICULESCU KINGSTON PETERSEN – CONSILIERE IN P.I. S.R.L.</b>  Bucuresti, Calea Dorobantilor nr.237B, et.11,camera 11-8 Tel : 021/2011200, Fax : 021/2011210, GSM : 0722203934	DA
2003-1254	ENESCU MIRUNA	<b>S.C. ROMINVENT S.A.</b>  București, Str. Ermil Pangratti nr. 35, et.1, sect.1 Tel: 021/2312515, Fax: 021/2312550 e-mail : menescu@rominvent.ro	DA
2003-1257	FLOREA MIHAELA	<b>CABINET INDIVIDUAL FLOREA MIHAELA</b>  București, Str. Grigore Alexandrescu nr.1, bl.D7, ap.4, sector1, Fax: 021/2230342 GSM: 0722601120 , e-mail: florea@gide.com	DA

2003-1258	FLOREA ILEANA MARIA	<b>S.C. ROMINVENT S.A.</b>  București, Str. Ermil Pangratti nr. 35, et.1, sect.1 Tel: 021/2312515, Fax: 021/2312550 e-mail: iflorea@rominvent.ro	DA
2003-1259	FUCIU ANIȘOARA	<b>CABINET ANI FUCIU SRL</b>  Com.Snagov, Bloc P53, sc.A, ap.1, jud.Ifov, Tel: 021/4910123, Fax: 021/3142157, 0744370196, e-mail: anif@euro.ro , ani.fuciu@euro.ro	DA
2003-1260	ION DAN ADRIAN	<b>CABINET PROPRIETATE INDUSTRIALA – IONDA</b>  Bucuresti, Calea Dorobantilor nr.126, bl.8, ap.50, Tel/fax: 021/2316549, Mobil: 0722687982	DA
2003-1261	IACOBINI MIHNEA RĂZVAN	<b>SC IACOBINI&amp;CO, CONSILIERI IN DREPTUL DE PROPRIETATE INDUSTRIALA SRL</b>  București, Calea Mosilor, nr.258, bl. 4bis, ap.22, sector 2, Tel : 021/2104690 ; Fax : 021/2104793 E-mail : asimri@yahoo.com	DA
2003-1262	IACOBINI ANCA SVETLANA	<b>SC IACOBINI&amp;CO, CONSILIERI IN DREPTUL DE PROPRIETATE INDUSTRIALA SRL</b>  Bucuresti, Calea Mosilor, nr.258, bl. 4bis, ap.22, sector 2, Tel : 021/2104690 ; Fax : 021/2104793 E-mail : asimri@yahoo.com	DA
2003-1268	ITU TEODORA	<b>CONINFO S.R.L.</b>  Târgu Mures, str. Lacrimioarea nr.9, Tel: 0265/210138, Fax: 0265/210109 , GSM: 0745579934, e-mail: iton@itongrup.com, iton@rdslink.ro	DA
2003-1271	MARINESCU RUXANDRA	<b>S.C. PATENTMARK S.R.L.</b>  București, Str. Dr. N. Turcescu nr. 2, sector 5, Tel/fax 021/3121669, Fax: 021/2233963, e-mail: stema@pcnet.ro , 0722626875	DA
2003-1275	VELICU ANCA	<b>CABINET ENPORA S.R.L.</b>  București, Șos. Iancului nr. 7, bl. 109B, sc. B, ap. 46, sector 2, 021712, Tel : 021/2501634, Fax : 021/2507927 e-mail : pop@patents.ro, pop@enpora.com	DA
2003-1277	OPREA MARILENA	<b>V&amp;F INTELLECTUAL PROPERTY CONSULTING S.R.L.</b>  București, Str. Mărgelelor nr.6, Bl. 304, sc.4, ap.45, sector 6, Tel: 021/3140283, Fax: 021/3140290, e-mail: opream@vf.ro, GSM: 0722259260	DA
2003-1278	STĂNCESCU ALIN CRISTIAN	<b>LEGAL BRAND S.R.L.</b>  București, Str. Nicolae Licăreț nr.1, bl.33, sc.C, ap.107, Tel: 0722607380, legal.brand@easynet.ro	DA

2003-1280	STIOPU NORICA	<b>MOBILENIA SRL</b> București, Șos. Pantelimon nr.161, sector 2, Tel : 021/2506270 Fax : 021/2507456 e-mail : norica.stiopu@mobilenia.com	NU
2003-1286	SECĂREANU DOINA MARIA	<b>S.C. INVENTA - AGENTIE DE PROPRIETATE INTELECTUALA S.R.L.</b> București, Bdul Corneliu Coposu, nr. 7, bl. 104, sc.2, etaj 1, ap.31, sector 3, Tel : 021/3200285, Tel/Fax : 021/3228325, e-mail : inventa@mark-patent.ro	DA
2003-1288	LUCĂCEL MIHAIELA	<b>SC FARMEC SA</b> Cluj Napoca, Str. Henri Barbusse nr.16, Tel :0264/433193, Fax : 0264/432543, GSM : 0745347813, e-mail : miha.cj@personal.ro	NU
2003-1289	PEICIU ADRIANA	<b>CABINET INDIVIDUAL PEICIU ADRIANA</b> Bucuresti, str. Stefan cel Mare nr.230, Bl.46, ap.47, Tel/fax: 021/2360317, 2104132	DA
2003-1301	NEGRITU CONSTANTIN VALENTIN	<b>CABINET DE PROPRIETATE INDUSTRIALA "VALDO"</b> Târgoviște, Str. Ion Ghica, bl.5A, ap.26, Tel: 0245/210415, Fax: 0245/212501, 0744837583, e-mail: valentin_n_tgv@yahoo.com	DA
2003-1304	CONSTANDA CECILIA MĂDĂLINA	<b>ARIANA AGENTIE DE PROPRIETATE INDUSTRIALA SRL</b> Brasov, bd. 15 noiembrie, nr.90, sc.B, ap.5, e-mail: m.constanda@k.ro, office@inregistrare-marci.ro, tel/fax: 0268/315046	DA
2003-1308	BICU CRISTINA MĂDĂLINA	<b>ARIANA AGENTIE DE PROPRIETATE INDUSTRIALA SRL</b> Brasov, bd. 15 noiembrie, nr.90, sc.B, ap.5, TeL: 0724260277, bicucristina2000@yahoo.com office@inregistrare-marci.ro, tel/fax: 0268/315046	DA



**CENTRE REGIONALE, PENTRU  
PROMOVAREA PROPRIETĂȚII  
INDUSTRIALE, ÎN ROMÂNIA**





## ORDIN nr. 03/15.01.2002

În temeiul art. 6 alin. 3 din HG nr. 573/07.09.1998 și a Deciziei Primului Ministru nr. 45/13.03.1998, Directorul General al Oficiului de Stat pentru Invenții și Mărci emite următorul:

### ORDIN

Articol unic: Lista centrelor regionale, cuprinzând datele utile și instituțiile gazdă, așa cum sunt prezentate în anexă, se publică în Buletinul Oficial de Proprietate Industrială, împreună cu prezentul Ordin.

Director General

ing. Gábor VARGA



## **CENTRE REGIONALE PENTRU PROMOVAREA PROPRIETĂȚII INDUSTRIALE, ÎN ROMÂNIA**

### **Coordonatorul activității Centrelor Regionale din partea OSIM:**

ing. Florin POPA      tel: 01 315 19 66/221; 01 315 19 64/221; 314 59 65/221  
Fax: 01 312 38 19  
Mobil: 0723 33 07 52  
E-mail: [florin.popa@osim.ro](mailto:florin.popa@osim.ro) sau [office@osim.ro](mailto:office@osim.ro)

### **BACĂU**

- str. Libertății nr. 1, Cod 600052, județul Bacău
- tel: 0234/570010 /130, 146
- fax: 0234/571070
- mobil: 0744538409
- e-mail : [camerabc@cciabc.ro](mailto:camerabc@cciabc.ro)
- [www.cciabc.ro /servicii.htm](http://www.cciabc.ro/servicii.htm)
- Coordonator activitate Centru: dl. Doru SIMOVICI - Președinte CCIA
- Director centru: ing. Gh. GHIVNICI

### **BISTRIȚA-NĂSĂUD**

CAMERA DE COMERȚ, INDUSTRIE ȘI AGRICULTURĂ BISTRIȚA-NĂSĂUD, pentru CRPPPI

- Adresa sediului: str. Petre Ispirescu nr. 15A, Bistrița, Bistrița 420081, județul BISTRIȚA-NĂSĂUD
- Adresa de corespondență: *Oficiul Poștal 1, Căsuța Poștală 18, Bistrița, județul BISTRIȚA NĂSĂUD*
- tel. 0263 230640; 230400; 210038
- fax. 0263 230640; 210039
- e-mail: [office@ccibn.elcom.ro](mailto:office@ccibn.elcom.ro)  
[relatii@ccibn.elcom.ro](mailto:relatii@ccibn.elcom.ro)
- Coordonator: dl. Vasile BAR- Președinte CCIA Bistrița
- Responsabil centru: dl. ing. Daniel Cristian BALAN

### **BRĂILA**

- str. Pensionatului nr. 3, C.P. 6-42, Brăila cod 810245, județul BRĂILA
- tel: 0239 612 388
- tel/fax: 0239 613716; 613172; 614324
- e-mail: [cciabr@brx.ssibr.ro](mailto:cciabr@brx.ssibr.ro)
- Coordonator: dl. Ioan CHIRIACESCU, Director executiv CCIA
- Responsabil centru: dna. ing. Anca VASILIU

### **BRAȘOV**

- Adresa de vizitare și consultanță: Colina Universității, Corp I
- Adresa de corespondență: Brașov 500500, județul BRAȘOV, O.P.1,C.P. 298
- tel: 0268 412921/196
- fax: 0268 476241
- e-mail : totu@unitbv.ro
- Coordonator activitate Centru: dl. Ioan TOTU, mobil: 0744 520357
- Persoană contact: dna Simona HRITCU

### **CONSTANȚA**

- str. Mircea cel Bătrân nr. 84, bloc MF1, Cod 900658 județul CONSTANȚA
- tel: 0241 618475 ;619854;
- fax: 0241 619454
- e-mail: office@ccina.ro  
drc@ccina.ro
- www.ccina.ro
- Coordonator activitate Centru: dl.C. JUGANARU-director executiv CCINA
- persoane contact: dna. ing. Adriana BAROTHI (mobil 07222754416)  
dna. cons. jurist I.F.CARSTEA

### **CRAIOVA**

- str. Libertății nr. 15, Corp Administrativ Universitate, cam. 208-209 Craiova  
cod 200583, județul DOLJ
- tel/fax 0251 134880
- e-mail: inventii@administrativ.ucv.ro
- e-mail: ghmanolea@em.ucv.ro
- www.central.ucv.ro/newwebpg/ciitt/CRPPI.htm
- Coordonator : Prof. univ. dr. Gheorghe MANOLEA - tel : 0744771432
- persoană contact: ing.Catalin NEDELICUT

### **GALAȚI**

- str. Mihai Bravu nr. 46, cod 800208, CCIA Galați, județul GALAȚI
- tel: 0236 460312; 473580
- fax: 0236 460650
- e-mail: camcomin@xnet.ro
- www.cciagl.xnet.ro
- Coordonator : dl. Dan Lilion GOGONCEA- Președinte CCIA Galați
- Responsabil centru: dl. Dumitru GHECENCO

### **IAȘI**

- Universitatea Gheorghe Asachi, Institutul Național de Inventică, Bdul CAROL  
nr. 3-5, P.O. Box 727- IAȘI -3, cod 700506, județul IAȘI
- tel/fax 0232 214763
- e-mail : bplaht@athena.mt.tuiasi.ro
- Coordonator: dl. Prof. univ. dr. ing. Boris PLAHTEANU

### **BAIA MARE**

- str. Melodiei nr. 2/P3, Baia Mare cod 430353, județul MARAMUREȘ
- tel./ fax : 0262 213753
- e-mail: crpppimm@bic.cdimm.org
  - : sorin@bic.cdimm.org
  - : carmen@bic.cdimm.org
- www.crpppimm.cdimm.org
- Coordonator : Nicolae DASCALESCU - Director CDIMM
- Persoane contact: ing. Sorin IANCU - director centru  
ing. Carmen NEACSU

### **ORADEA**

- str. Roman Ciorogariu nr. 65, p.o box 211, cod 410009, județul BIHOR
- tel: 0259 417807; 135104; 135202; 135017
- fax: 0259 47 0015
- e-mail: secretariat@ccibh.ro
- Coordonator activitate Centru: dl.Ioan GLAJARU- Președinte CCIA
- persoană contact : dna Mihaela SECARĂ

### **SFÂNTU GHEORGHE**

- județul COVASNA - Sediul ASIMCOV, str. Martinovics nr.2, O.P.1, C.P. 167, cod 520009
- tel/fax: 0267 31 81 52
- e-mail: stanciu@planet.ro
- Coordonator: dl. Miklos Levente BAGOLY- Președinte ASIMCOV
- Responsabil centru: dna Adelina STANCIU- telefon : 0744435291

### **SUCEAVA**

- str. Universității nr. 15-17, cod 720229, județul SUCEAVA
- tel. 0230 521506; 520099
- fax.0230 520099; 521506
- e-mail: cci@cci.usv.ro
- Coordonator: dl Ioan HEROIU - Președinte CCIA
- Responsabil centru: cons. jur. Ovidiu DONTU
- persoană contact: ing. Mircea POPOVENIUC tel.direct 0230 523587

### **TÂRGU MUREȘ**

- Centrul Regional de Promovare a Protecției Proprietății Industriale,
- str. Henri COANDĂ nr. 1, cod 540045, județul Mureș
- tel. 0265 269522; fax 0265 263300
- e-mail: plesagho@yahoo.com
- Coordonator: dl. dr. Octavian PLESA - Director General

### **TIMIȘOARA**

- str. Piața Victoriei nr.3, parter, cod 300030, județul TIMIȘ
- tel. 0256 490766; fax 0256 490311
- e-mail: cpmq@cciat.ro sau  
ccda@cciat.ro
- www.cciat.ro
- Coordonator: dl. Emil MATEESCU - Președinte CCIA
- Responsabil centru: Aurelia CHIRA - consilier

**Colegiul de redacție**

Dr. ing. Gheoghe Buçșă - *Șef Serviciu Desene și Modele Industriale*  
Cristina-Maria Bararu - *Șef Serviciu Editură - Tipografie*  
Mihaela Uhr  
Elena Graciov  
Cristina Nicoleta Stamate - *Redactor responsabil BOPI - Secțiunea DMI*  
Bogdana Codrean - *Tehnoredactor*



Editare și tehnoredactare computerizată: **Editura OSIM®**

---

**Coperta: Cristina-Maria Bararu**

Tiparul executat sub comanda nr. 22/2005, la  
Tipografia OFICIULUI DE STAT PENTRU INVENȚII ȘI MĂRCI, BUCUREȘTI

---

Inscripționat la: Tipografia O.S.I.M. sub comada nr. 4 /2005



Directia - Redactia - Administratia  
OFICIUL DE STAT PENTRU INVENTII SI MARCI  
Str. Ion Ghica nr. 5, Sector 3, telefon: + 4021 315.19.66;  
fax: + 4021 312.38.19  
e-mail: [office@osim.ro](mailto:office@osim.ro) http: [www.osim.ro](http://www.osim.ro)  
BUCURESTI - ROMÂNIA

---

Tehnoredactare si tipar: OFICIUL DE STAT PENTRU INVENTII SI MARCI