

**OFICIUL DE STAT  
PENTRU  
INVENȚII ȘI MĂRCI**

**ROMÂNIA**



**BULETIN OFICIAL  
DE  
PROPRIETATE  
INDUSTRIALĂ**

**Secțiunea  
DESENE ȘI MODELE  
(Design)**

**Nr. 5/2008**



OFICIUL DE STAT PENTRU INVENȚII ȘI MĂRCI

# **BULETIN OFICIAL DE PROPRIETATE INDUSTRIALĂ**

**SECȚIUNEA DESENE ȘI MODELE  
(DESIGN)**

# **5**

**Publicat la 30 mai 2008**

© Toate drepturile sunt rezervate O.S.I.M. Această publicație nu va putea fi reprodusă în tot sau în parte, în niciun mod, fără autorizație prealabilă.

# BULETIN OFICIAL DE PROPRIETATE INDUSTRIALĂ

**Nr. 5**

30 mai 2008

## OFICIUL DE STAT PENTRU INVENȚII ȘI MĂRCI

*Direcția-Redacția-Administrația*

str. Ion Ghica nr.5, sector 3  
telefon: + 4021.315.19.66  
fax: + 4021.312.38.19  
e-mail: office@osim.ro  
e-mail: editura@osim.ro  
[http://](http://www.osim.ro) www.osim.ro

BUCUREȘTI - ROMÂNIA

ISSN-1223-7728

## CUPRINS GENERAL

Prezentare BOPI .....	5
Coduri normalizate OMPI, utilizate în BOPI .....	8
Cereri de înregistrare a desenelor și modelelor, depuse la O.S.I.M. ....	11
Lista cererilor de înregistrare a desenelor și modelelor publicate, aranjate	
• în ordinea crescătoare a numerelor de înregistrare .....	51
• în ordinea alfabetică a solicitanților .....	53
Lista desenelor și modelelor înregistrate în Registrul Național al desenelor și modelelor (DM), conform hotărârii comisiei de specialitate a O.S.I.M.	
• DM depuse pe cale națională. ....	59
• DM depuse pe cale internațională. ....	66
Lista cererilor de desene și modele respinse conform hotărârii comisiei de specialitate a O.S.I.M. ....	69
Mențineri în vigoare .....	73
Lista certificatelor de înregistrare a desenelor și modelelor reînnoite, și perioada de valabilitate a acestora .....	77
Lista titularilor decăzuți din drepturi .....	81
Revalidări ale certificatelor de înregistrare .....	87
Modificări în situația juridică a titularilor .....	91
Erate .....	95
Diverse	
• Lista consilierilor în proprietate industrială și a mandatarilor autorizați în proprietate industrială .....	99
• Centre regionale pentru promovarea proprietății industriale în România .....	141

## SOMMAIRE

Présentation du BOPI .....	5
Codes normalisés de l'OMPI utilisés dans le BOPI .....	8
Demandes d'enregistrement des dessins et des modèles déposées à l'OSIM .....	11
Liste des demandes d'enregistrement des dessins et des modèles publiés, <ul style="list-style-type: none"><li>• ordonnée dans l'ordre croissant des numéros d'enregistrement .....</li></ul>	51
<ul style="list-style-type: none"><li>• ordonnés dans l'ordre alphabétique des déposants .....</li></ul>	53
Liste des modèles enregistrés au Registre National des Dessins et des Modèles (DM) conformément à la décision de la Commission de Spécialité de l'Office d'Etat pour les Inventions et les Marques <ul style="list-style-type: none"><li>• DM déposés par voie nationale .....</li></ul>	59
<ul style="list-style-type: none"><li>• DM déposés par voie internationale ...</li></ul>	66
Liste des demandes d'enregistrement refusées conformément à la décision de la Commission de Spécialité de l'Office d'Etat pour les Inventions et les Marques .....	69
Maintiens en vigueur .....	73
Liste des certificats d'enregistrement des dessins et modèles renouvelés et leur période de validité .....	77
Liste des titulaires déchus des droits .....	81
Restauration des certificats d'enregistrement de dessins et modèles .....	87
Modifications dans la situation juridique du titulaire .....	91
Errata .....	95
Miscellanées <ul style="list-style-type: none"><li>• Liste des conseillers en propriété industrielle et des mandataires agréés en propriété industrielle .....</li></ul>	99
<ul style="list-style-type: none"><li>• Centres régionaux pour la promotion de la propriété industrielle en Roumanie ...</li></ul>	141

## CONTENTS

Introducing BOPI .....	5
WIPO normalised codes used in BOPI .....	8
Applications of registration of designs filed at OSIM .....	11
List of the applications of registration of published designs arranged <ul style="list-style-type: none"><li>• in breeder succession of registration numbers .....</li></ul>	51
<ul style="list-style-type: none"><li>• in alphabetical order of the depositors .....</li></ul>	53
Designs registered in the National Register of Designs (DM) according to the decision of the State Office for Inventions and Trademarks design commission <ul style="list-style-type: none"><li>• DM deposited on national way .....</li></ul>	59
<ul style="list-style-type: none"><li>• DM deposited on international way .....</li></ul>	66
List of the applications of registration applications refused with the decision of the State Office for Inventions and Trademarks design commission .....	69
Maintenance in force .....	73
List of certificates for registration of the renewed designs and their period of validity .....	77
List of owners whose rights have ceased (forfeiture of their rights) .....	81
Certificates for design restoration .....	87
Changes in the owner's legal status .....	91
Erratum .....	95
Miscellaneous <ul style="list-style-type: none"><li>• Liste of industrial property attorneys and industrial property authorized representatives .....</li></ul>	99
<ul style="list-style-type: none"><li>• Regional centres for the promotion of property in Romania .....</li></ul>	141

În Buletinul Oficial de Proprietate Industrială, cererile de înregistrare a desenelor și modelelor depuse la O.S.I.M. - sectorul Desene și modele, pentru care s-au constituit depozite reglementare, se publică în ordinea claselor:

- CLASA 01** - Produse alimentare
- CLASA 02** - Articole de îmbrăcăminte și mercerie
- CLASA 03** - Articole de voiaj, cutii, umbrele și obiecte personale, necuprinse în alte clase
- CLASA 04** - Perii
- CLASA 05** - Articole textile neconfeționate, materiale din fibre sintetice sau naturale
- CLASA 06** - Mobilier
- CLASA 07** - Articole de menaj, necuprinse în alte clase
- CLASA 08** - Articole și utilaje casnice de metal
- CLASA 09** - Ambalaje și recipiente pentru transportul sau păstrarea mărfurilor
- CLASA 10** - Ceasornicărie și alte instrumente de măsură, instrumente de control și de semnalizare
- CLASA 11** - Obiecte ornamentale
- CLASA 12** - Mijloace de transport și de ridicat
- CLASA 13** - Aparatăe de producere, distribuție și transformare a energiei electrice
- CLASA 14** - Aparatăe de înregistrare, de telecomunicații și prelucrare a informațiilor
- CLASA 15** - Mașini necuprinse în alte clase
- CLASA 16** - Articole fotografice, cinematografice sau optice
- CLASA 17** - Instrumente muzicale
- CLASA 18** - Imprimerie și mașini de birou
- CLASA 19** - Papetărie, articole de birou, materiale pentru arte, învățământ
- CLASA 20** - Echipamente pentru vânzare și publicitate, semne luminoase, indicatoare
- CLASA 21** - Jocuri, jucării, corturi și articole de sport
- CLASA 22** - Arme, articole pirotehnice, articole pentru vânătoare, pescuit sau distrugerea animalelor dăunătoare
- CLASA 23** - Instalații pentru distribuția fluidelor, instalații sanitare de căldură, de ventilație și condiționare a aerului, combustibili solizi
- CLASA 24** - Medicină și laboratoare
- CLASA 25** - Construcții și elemente de construcții
- CLASA 26** - Aparatăe de iluminat
- CLASA 27** - Tutun și articole pentru fumători
- CLASA 28** - Produse farmaceutice sau cosmetice, articole și instrumente pentru toaletă
- CLASA 29** - Dispozitive și echipamente contra incendiilor, pentru prevenirea accidentelor sau salvare
- CLASA 30** - Articole pentru îngrijirea sau întreținerea animalelor
- CLASA 31** - Mașini și aparatăe pentru prepararea mâncărurilor și a băuturilor, necuprinse în alte clase
- CLASA 99** - Diverse

---

\* Conform Aranjamentului de la Locarno, din 8 octombrie 1968, revizuit în 1998.

CONDIȚII DE VÂNZARE A  
BULETINULUI OFICIAL DE PROPRIETATE INDUSTRIALĂ

Buletinul Oficial de Proprietate Industrială se poate obține de la **Oficiul de Stat pentru Invenții și Mărci**, str. Ion Ghica nr. 5, sector 3, București.

- Relații despre condițiile anuale de abonare le puteți obține de la O.S.I.M., telefon +4021.315.19.66, +4021315.19.64, +4021314.59.66, +4021314.59.54, interior 203 sau 275.
- Prețul unui abonament la publicația BOPI - DM este de 488.25 RON (cu difuzare prin poștă).
- Prețul unui exemplar individual este de 50.5 RON/număr, în limita stocurilor disponibile.
- În cazul în care vor interveni modificări ale prețurilor, acestea vor fi anunțate.

- Începând cu data de 1 septembrie 2004, contul OSIM este:
  - IBAN RO 89TREZ 7005025XXX000278, Direcția de Trezorerie și Contabilitate Publică a Municipiului București (DTCPMB)
  - cod fiscal 4266081.

- Începând cu data de 1 ianuarie 2006, conturile IBAN OSIM de la Banca Comercială Română, Sucursala Doamnei, sunt:

	CONT IBAN NOU	CONT IBAN VECHI
- cont LEI	IBAN RO49RNCB0080005630320001	IBAN RO56RNCB5025000007740001
- cont USD	IBAN RO22RNCB0080005630320002	IBAN RO29RNCB5025000007740002
- cont EUR	IBAN RO38RNCB0080005630320005	IBAN RO61RNCB5025000007740008
- cont CHF	IBAN RO65RNCB0080005630320004	IBAN RO45RNCB5025000007740005

Programul de lucru cu publicul, al Registraturii O.S.I.M., este următorul:

luni - joi: 8,30 - 16,00  
vineri: 8,30 - 13,30

# **CERERI DE ÎNREGISTRARE A DESENELOR ȘI MODELELOR DEPUSE**

(conform Legii nr. 129/29.12.1992 privind protecția  
Desenelor și Modelelor)

În cuprins, sunt publicate cererile pentru care s-a cerut protecția în România, inclusiv cele conform Aranjamentului de la Haga, pentru care România a fost desemnată, și care au fost publicate în Buletinul Internațional de Desene și Modele.

Publicarea cererilor internaționale în Buletinul Oficial de Proprietate Industrială se face gratuit, cuprinzând doar datele bibliografice, și nu produce efecte juridice, scopul fiind informarea persoanelor interesate.

\*

\*

\*

The applications requestius protection of designs in Romania are published, the anes under the Hagne Agreement for which Romania has been designated included which applications have been published in the International Bulletin of Designs.

Publication of international applications in the Official Bulletin of Industrial Property is free of charge and only comprises the bibliographic data and produces no legal effects, its aim being that of informing the interested persons.



### Extras din codurile normalizate ale Organizației Mondiale a Proprietății Intelectuale - OMPI - (norma ST3)

referitoare la organizațiile internaționale și țările care eliberează sau înregistrează titluri de proprietate industrială și care se regăsesc frecvent în Buletinul Oficial de Proprietate Industrială (lista este actualizată de OMPI, în aprilie 2007).

AD - Andora	EG - Egipt	KH - Cambodgia	RW - Ruanda
AE - Emiratele Arabe Unite	EH - Sahara Occidentală <sup>3</sup>	KI - Kiribati	SA - Arabia Saudită
AF - Afganistan	EM - Oficiul pentru Armonizarea Pieței Interne (Mărci și Modele Industriale) (OHIM)	KM - Comore (Insule)	SB - Insulele Salomon
AG - Antigua și Barbuda		KN - Saint Kitts și Nevis	SC - Seychelle
AI - Anguilla		KP - Republica Populară Democrată Coreea	SD - Sudan
AL - Albania		KR - Republica Coreea	SE - Suedia
AM - Armenia		KW - Kuweit	SG - Singapore
AN - Antilele Olandeze	EP - Oficiul European de Brevete (OEB) <sup>1</sup>	KY - Insulele Caimane	SH - Sfânta Elena
AO - Angola	ER - Eritreea	KZ - Kazahstan	SI - Slovenia
AP - Organizația Regională Africană de Proprietate Intelectuală (ARIPO) <sup>1</sup>	ES - Spania	LA - Laos (Republica Democrată)	SK - Republica Slovacă
AR - Argentina	ET - Etiopia	LB - Liban	SL - Sierra Leone
AT - Austria	FI - Finlanda	LC - Santa Lucia	SM - San-Marino
AU - Australia	FJ - Fidji	LI - Lichtenstein	SN - Senegal
AW - Aruba	FK - Insulele Falkland (Malvine)	LK - Sri Lanka	SO - Somalia
AZ - Azerbaidjan	FO - Insulele Feroe	LR - Liberia	SR - Suriname
	FR - Franța	LS - Lesotho	ST - Sao Tomé și Principe
BA - Bosnia-Herzegovina		LT - Lituania	SV - Salvador
BB - Barbados	GA - Gabon	LU - Luxemburg	SY - Siria
BD - Bangladesh	GB - Anglia	LV - Letonia	SZ - Elveția
BE - Belgia	GC - Oficiul de Brevete al Consiliului de Cooperare pentru Statele Arabe din Golf (GCC)	LY - Libia	
BF - Burkina Faso	GD - Grenada	MA - Maroc	TC - Insulele Turques și Caiques
BG - Bulgaria	GE - Georgia	MC - Monaco	TD - Ciad
BH - Bahrein	GG - Guernsey	MD - Republica Moldova	TG - Togo
BI - Burundi	GH - Ghana	ME - Muntenegru	TH - Thailanda
BJ - Benin	GI - Gibraltar	MG - Madagascar	TJ - Tajikistan
BM - Bermude	GL - Groelanda	MK - Macedonia	TL - Timor - Leste <sup>6</sup>
BN - Brunei Darussalam	GM - Gambia	ML - Mali	TM - Turkmenistan
BO - Bolivia	GN - Guineea	MM - Mianmar	TN - Tunisia
BR - Brazilia	GQ - Guineea Ecuatorială	MN - Mongolia	TO - Tonga
BS - Bahamas	GR - Grecia	MO - Macao	TR - Turcia
BT - Bhutan	GS - Georgia de Sud și Insulele Sandwich	MP - Insulele Mariana de Nord	TT - Trinidad-Tobago
BV - Insula Bouvet	GT - Guatemala	MR - Mauritania	TV - Tuvalu
BW - Botswana	GW - Guineea-Bissau	MS - Montserrat	TW - Taiwan (Provincie Chineză)
BX - Oficiul din Benelux pentru Proprietate Intelectuală (BOIP) <sup>2</sup>	GY - Guiana	MT - Malta	TZ - Republica Unită a Tanzaniei
BY - Belarus		MU - Maurice	
BZ - Belize		MV - Maldive	UA - Ucraina
		MW - Malawi	UG - Uganda
CA - Canada		MX - Mexic	US - Statele Unite ale Americii
CD - Republica Democrată Congo	HK - Hong-Kong	MY - Malaezia	UY - Uruguay
CF - Republica Centrafricană	HN - Honduras	MZ - Mozambic	UZ - Uzbekistan
CG - Congo	HR - Croația	NA - Namibia	
CH - Elveția	HT - Haiti	NE - Niger	VA - Saint-Siège
CI - Coasta de Fildeș	HU - Ungaria	NG - Nigeria	VC - Saint Vincent et Grenadines
CK - Insulele Cook		NI - Nicaragua	VE - Venezuela
CL - Chile	IB - Biroul Internațional al Organizației Mondiale de Proprietate Industrială (OMPI) <sup>5</sup>	NL - Olanda	VG - Insulele Virgine Britanice
CM - Camerun	ID - Indonezia	NO - Norvegia	VN - Vietnam
CN - China	IE - Irlanda	NP - Nepal	VU - Vanuatu
CO - Columbia	IL - Israel	NR - Nauru	
CR - Costa Rica	IM - Isle of Man	NZ - Noua Zeelandă	WO - Organizația Mondială de Proprietate Intelectuală (OMPI) (Biroul Internațional) <sup>5</sup>
CU - Cuba	IN - India	OA - Organizația Africană de Proprietate Intelectuală (OAPI) <sup>1</sup>	
CV - Insulele Capului Verde	IQ - Irak	OM - Oman	
CY - Cipru	IR - Iran (Republica Islamică)	PA - Panama	
CZ - Republica Cehă	IS - Islanda	PE - Peru	
DE - Germania <sup>4</sup>	IT - Italia	PG - Papua - Noua Guinee	
DJ - Djibouti		PH - Filipine	
DK - Danemarca	JE - Jersey	PK - Pakistan	WS - Samoa
DM - Dominique	JM - Jamaica	PL - Polonia	
DO - Republica Dominicană	JO - Iordania	PT - Portugalia	XN - Institutul Nordic pentru Brevete (NPI)
DZ - Algeria	JP - Japonia	PW - Insulele Palau	
		PY - Paraguay	
EA - Organizația Euroasiatică a Brevetului <sup>1</sup>	KE - Kenia	QA - Qatar	YE - Yemen
EC - Ecuador	KG - Kirghistan	QZ - Oficiul European pentru Comunitatea Soiurilor de plante (CPVO)	ZA - Africa de Sud
EE - Estonia		RO - România	ZM - Zambia
		RS - Serbia	ZW - Zimbabue
		RU - Federația Rusă	

- Organizații interguvernamentale (oficii regionale de brevete) ce acționează în folosul anumitor State Contractante, în cadrul PCT (Tratatul de Cooperare în domeniul brevetelor). În cazul Oficiului European de Brevete, acționează, de asemenea, ca Autoritate Internațională de Cercetare și Autoritate Internațională de Examinare Preliminară, în cadrul PCT.
- Oficiul din Benelux pentru Proprietate Intelectuală (BOIP) (înainte, Oficiul pentru Mărci înregistrate și Modele industriale) a înlocuit oficiile naționale din Belgia, Luxemburg și Olanda, în ceea ce privește orice activitate care are legătură cu mărcile, desenele și modelele.
- Nume provizoriu.
- În bazele de date electronice ale Registrului Internațional de Mărci, Biroul Internațional al OMPI folosește următoarele coduri adiționale, diferite de codurile active ale Standardului ST.3: "DD" pentru a desemna Germania fără teritoriul care, înainte de 3 octombrie 1990, a constituit Republica Federală Germania; "DT" pentru a desemna Germania fără teritoriul care, înainte de 3 octombrie 1990, a constituit Republica Democrată Germania.
- Codul "WO" este utilizat în legătură cu publicarea internațională sub PCT (Tratatul de Cooperare în domeniul brevetelor) (PCT), a cererilor internaționale, înregistrate la orice Oficiu receptor, membru PCT dar, în aceeași măsură, și în legătură cu publicarea depozitelor modelelor, în cadrul Acordului de la Haga privind Depozitul Internațional al Modelelor. În această privință, referirea se face la codul INID (33) acordat în Standardele WIPO ST.9 și ST.80. Codul "WO" este, de asemenea, potrivit pentru a fi folosit în ceea ce privește înregistrarea internațională a mărcilor, în cadrul Acordului de la Madrid și al Protocolului de la Madrid privind Înregistrarea internațională a Mărcilor. Codul "IB" este folosit în ceea ce privește primirea cererilor internaționale, în cadrul PCT, înregistrate de Biroul Internațional al OMPI, având și rolul de Oficiu receptor, membru PCT.
- Cod - "TL" - adoptat în data de 20 mai 2002.

**CERERI DE ÎNREGISTRARE A  
DESENELOR ȘI MODELELOR,  
DEPUSE LA O.S.I.M.**

**CODURILE INID** ale cererilor de certificat de înregistrare a desenelor și modelelor au următoarea semnificație:

(21) Numărul depozitului național:

(22) Data depozitului național:

(43) Data publicării:

(71) Numele și adresa solicitantului:

(74) Numele și adresa mandatarului:

(72) Numele autorului:

(54) Denumirea desenului/modelului:

(28) Numărul de desene/modele:

(51) LOC (7) CI:

(57) Descrierea desenului/modelului:

(80)\*Numărul de depozit internațional, conform Aranjamentului de la Haga:

    Data înregistrării internaționale:

    Data publicării internaționale:

(30) Prioritate invocată:

(33) Țara:

(32) Data:

(31) Numărul:

---

\* Depozit internațional înregistrat conform Aranjamentului de la Haga, la care România a fost desemnată, publicat în Buletinul Internațional de Desene și Modele, care poate fi consultat integral, inclusiv reprezentările grafice, la Oficiul de Stat pentru Invenții și Mărci. Procurarea Buletinului Internațional de Desene și Modele se poate face prin abonament la Biroul Internațional O.M.P.I. - Geneva, Elveția.

**CERERI DE ÎNREGISTRARE A DESENELOR ȘI MODELELOR,  
DEPUSE LA O.S.I.M.**

În cuprins, sunt publicate toate cererile de înregistrare a desenelor și modelelor , depuse la Oficiul de Stat pentru Invenții și Mărci - Serviciul Desene și Modele, pentru care s-au constituit depozite reglementare în lunile ianuarie, februarie și martie 2008 (cu excepția cererilor pentru care nu s-au achitat taxele legale sau sunt incomplete). **Având în vedere art. 34 din Legea nr. 129/1992 privind desenele și modelele, modificată și completată prin Legea 280/2007**, pentru aceste cereri publicate, **persoana fizică sau persoana juridică** îndreptățită la eliberarea certificatului **beneficiază, provizoriu, de aceleași drepturi conferite titularului**, în conformitate cu prevederile **art. 30**, până la eliberarea certificatului de înregistrare, cu excepția cazurilor în care cererea de înregistrare a fost respinsă sau retrasă.

**Publicarea cererilor internaționale** în Buletinul Oficial de Proprietate Industrială - Secțiunea Desene și Modele **se face gratuit, cuprinzând doar datele bibliografice și nu produce efecte juridice**, scopul fiind informarea persoanelor interesate. Depozitele internaționale înregistrate conform Aranjamentului de la Haga, la care România a fost desemnată, sunt publicate în Buletinul de Desene și Modele Internaționale nr. 12/2007. Procurarea Buletinului de Desene și Modele Internaționale se poate face, prin abonament, la Biroul Internațional O.M.P.I. - Geneva, Elveția.

Publicarea datelor bibliografice a depozitelor se va face în ordinea crescătoare a claselor și subclaselor, conform Clasificării Internaționale pentru desene și modele (ediția a VIII -a), conform Aranjamentului de la Locarno.

Dacă **mai multe depozite au aceeași clasă și subclasă**, publicarea datelor bibliografice se va face în **ordinea numărului de înregistrare**.

În conformitate cu **art. 21 din Legea nr. 129/1992 privind desenele și modelele, modificată și completată prin Legea 280/2007**, **orice persoană interesată poate face opoziții** privind înregistrarea desenului sau modelului **în termen de 2 luni de la data publicării acestuia**.

În prezentarea cererilor de înregistrare a desenelor și modelelor, se folosesc codurile INID și codurile țărilor, a căror semnificație este dată la pag. 8 și 10.

**CLASA 02 - ARTICOLE DE ÎMBRĂCĂMINTE ȘI MERCERIE**

(21) f 2008 0068; (22) 21.02.2008; (43) 30.05.2008; (71) Andreea Preda, șoseaua Pantelimon, nr. 295, bl. 2, sc. A, et. 2, ap. 22, sector 2, București, B 021609, B; (72) Andreea Preda; (54) SARAFAN; (28) 1; (51) 02-02



(21) f 2008 0068 - 1.1

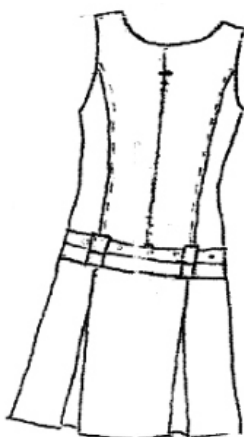

(21) f 2008 0068 - 1.2

**CLASA 03 - ARTICOLE DE VOIAJ, CUTII, UMBRELE ȘI OBIECTE PERSONALE NECUPRINSE ÎN ALTE CLASE**

(21) f 2008 0049; (22) 13.02.2008; (43) 30.05.2008; (71) S.C. ROMAQUA GROUP S.A., str. Carpați, nr. 46, Borsec, HR 4222, HR; (72) Crețu Octavian; (54) ACOPERĂMÂNT DE PROTECȚIE; (28) 1; (51) 03-03

Reprezentările grafice se găsesc la pagina 37

(21) f 2008 0050; (22) 13.02.2008; (43) 30.05.2008; (71) S.C. ROMAQUA GROUP S.A., str. Carpați, nr. 46, Borsec, HR 4222, HR; (72) Crețu Octavian; (54) ACOPERĂMÂNT DE PROTECȚIE; (28) 1; (51) 03-03

Reprezentările grafice se găsesc la pagina 38

(21) f 2008 0051; (22) 13.02.2008; (43) 30.05.2008; (71) S.C. ROMAQUA GROUP S.A., str. Carpați, nr. 46, Borsec, HR 4222, HR; (72) Crețu Octavian; (54) ACOPERĂMÂNT DE PROTECȚIE; (28) 1; (51) 03-03

Reprezentările grafice se găsesc la pagina 39

(21) f 2008 0052; (22) 13.02.2008; (43) 30.05.2008; (71) S.C. ROMAQUA GROUP S.A., str. Carpați, nr. 46, Borsec, HR 4222, HR; (72) Crețu Octavian; (54) ACOPERĂMÂNT DE PROTECȚIE; (28) 1; (51) 03-03

Reprezentările grafice se găsesc la pagina 40

**CLASA 06 - MOBILIER**

(21) f 2008 0023; (22) 29.10.2007; (43) 30.05.2008; (71) MACHALKE POLSTERWERKSTATTEN, Burkheimer str. 20, Hochstadt, D 96272, DE; (72) Peter Wernecke; (54) PIESE DE MOBILIER; (28) 7; (51) 06-01; (80) DM/069 513/ 29.10.2007/ 31.01.2008

(21) f 2008 0024; (22) 29.10.2007; (43) 30.05.2008; (71) MACHALKE POLSTERWERKSTATTEN, Burkheimer str. 20, Hochstadt, D 96272, DE; (54) CANAPEA; (28) 1; (51) 06-01; (80) DM/069 512/ 29.10.2007/ 31.01.2008

(21) f 2008 0025; (22) 29.10.2007; (43) 30.05.2008; (71) MACHALKE POLSTERWERKSTATTEN, Burkheimer str. 20, Hochstadt, D 96272, DE; (72) Steven Schilte; (54) CANAPELE; (28) 5; (51) 06-01; (80) DM/069 511/ 29.10.2007/ 31.01.2008

(21) f 2008 0058; (22) 14.02.2008; (43) 30.05.2008; (71) S.C. SARMEX S.A., str. Careiului, nr. 3-5, Satu Mare, 440157, SM; (54) SCAUNE; (28) 2; (51) 06-01;

(57) model 1 - Scaunul este compus din șezut, spătar și două picioare laterale. Șezutul și spătarul sunt tapițate cu materiale textile. Ca noutate, picioarele laterale sunt compuse din două elemente de lemn, verticale, de lungimi și

forme diferite, între care sunt două traverse din lemn, orizontale, și un braț superior, ușor curbat. La picioarele exterioare există un model în formă de "V", realizat din două elemente din lemn, ușor curbate, fixate între braț și traversa orizontală superioară. **model 2** - Scaunul este compus din șezut, spătar și două picioare laterale. Șezutul și spătarul sunt tapițate cu materiale textile. Ca noutate, picioarele laterale sunt compuse din două elemente de lemn, verticale, de lungimi și forme diferite, între care sunt două traverse din lemn, orizontale, și un braț superior, ușor curbat. La picioarele exterioare este un model în formă de "V" răsturnat în jos, realizat din două elemente din lemn, ușor curbate, fixate între braț și traversa orizontală superioară.

#### Reprezentările grafice se găsesc la pagina 41

(21) f 2008 0060; (22) 14.02.2008; (43) 30.05.2008; (71) S.C. SARMEX S.A., str. Careiului, nr. 3-5, Satu Mare, 440157, SM; (54) **BANCHETE**; (28) 2; (51) **06-01**;

(57) **model 1** - Bancheta are o formă de "L" și este compusă din două banchete, un corp tip colț și două picioare intermediare, două picioare exterioare, care au și brațe. Ca noutate, picioarele exterioare au două elemente verticale de lungimi și forme diferite, între care sunt așezate două traverse orizontale și un braț superior, ușor curbat. Noutatea este modelul în formă de "V", fixat între braț și traversa superioară. **model 2** - Bancheta are o formă de "L" și este compusă din două banchete, un corp tip colțar și două picioare intermediare, două picioare exterioare, care au și brațe. Ca noutate, picioarele exterioare au două elemente verticale, de lungimi și forme diferite, între care sunt așezate două traverse orizontale și un braț superior, ușor curbat. Noutatea este modelul în formă de "V" răsturnat în jos, fixat între braț și traversă.

#### Reprezentările grafice se găsesc la pagina 42

(21) f 2008 0057; (22) 14.02.2008; (43) 30.05.2008; (71) S.C. SARMEX S.A., str. Careiului, nr. 3-5, Satu Mare, 440157, SM; (54) **MASĂ**; (28) 1; (51) **06-03**;

(57) **model 1** - Masa are o formă dreptunghiulară și prezintă, ca noutate, un blat care este împărțit orizontal în două părți, din care cea inferioară este compusă din trei segmente: unul în mijloc, fix, și două laterale, extensii de prelungire a lungimii părții superioare a mesei. Blatul

mesei este fixat de un țarg dreptunghiular, care, pe cele două părți ale lungimii mesei, are câte o decupare, pentru așezarea scaunelor. Susținerea mesei este o altă noutate, făcându-se numai pe două picioare în formă cilindrică, legate între ele printr-o traversă orizontală. În partea inferioară, picioarele au fixate fiecare, în unghi, câte două elemente curbate (tălpi), pe care se sprijină masa.

#### Reprezentarea grafică se găsește la pagina 43

(21) f 2008 0059; (22) 14.02.2008; (43) 30.05.2008; (71) S.C. SARMEX S.A., str. Careiului, nr. 3-5, Satu Mare, 440157, SM; (54) **MASĂ**; (28) 1; (51) **06-03**;

(57) **model 1** - Masa are o formă ovală, cu partea superioară împărțită în două elemente simetrice, între care, prin extindere în lungime, pot fi așezate una, două sau trei extensii identice ca lățime cu blatul mesei. Ca noutate, extensiile mesei, în funcție de numărul în care sunt utilizate, pot fi așezate între blatul mesei și țargul dreptunghiular de care este fixat blatul. Noutatea există și la fixarea de țargul mesei a două picioare de formă cilindrică, modelate prin strunjire. O traversă orizontală leagă cele două picioare, care, în partea inferioară, au fixate fiecare, în unghi, câte două elemente curbate (tălpi), pe care se sprijină masa.

#### Reprezentarea grafică se găsește la pagina 43

#### CLASA 08 - ARTICOLE ȘI UTILAJE CASNICE DE METAL

(21) f 2008 0063; (22) 15.02.2008; (43) 30.05.2008; (71) Stănescu V. Laurențiu, sat Căscioarele, comuna Găiseni, Giurgiu, GR 087087, GR; (72) Stănescu V. Laurențiu; (54) **MODEL CHEIE PORNIRE AUTOTURISM**; (28) 1; (51) **08-07**

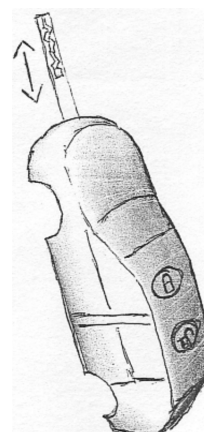

(21) f 2008 0063 - 1

(21) f 2008 0047; (22) 12.02.2008; (43) 30.05.2008; (71) S.C. MEDCHIM BUCHAREST S.R.L., Calea Șerban Vodă, nr. 193, sector 4, București, B 040206, B; (74) **AGPITT - S.R.L.**, b-dul Libertății, nr. 12, bl. 113, sc. 2, ap. 28, sector 4, B 040129, București; (72) Cristian Gheorghiu; (54) **SEPARATOR BENĂ**; (28) 1; (51) 08-99, 12-16; (57) **model 1** - Modelul reprezintă un grilaj sudat, caracterizat prin cadrul inferior de forma "U", cu bare orizontale, verticale, echidistante, picioare transversale și sistem de reglare cu șuruburi tip tendon, în partea superioară, stânga - dreapta.

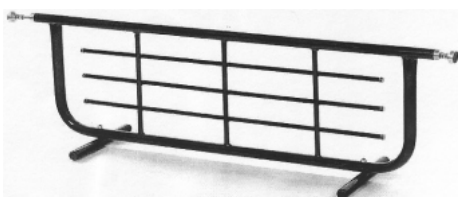

(21) f 2008 0047 - 1



(21) f 2008 0123 - 1.1

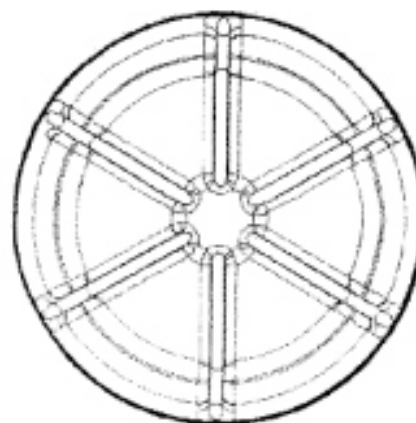

(21) f 2008 0123 - 1.2

---

**CLASA 09 - AMBALAJE ȘI RECIPIENTE PENTRU  
TRANSPORTUL SAU PĂSTRAREA  
MĂRFURILOR**

(21) f 2008 0032; (22) 17.07.2007; (43) 30.05.2008; (71) UNILEVER N.V., Weena nr. 455, Rotterdam, NL 3130, NL; (72) Arnoldus J Claassen; LUCIENE PIERIN; (54) **RECIPIENT**; (28) 1; (51) 09-01; (80) **DM/069 129/17.07.2007/31.01.2008**

---

(21) f 2008 0123; (22) 07.03.2008; (43) 30.05.2008; (71) S.C. RIO BUCOVINA S.R.L., șoseaua Chitila, nr. 3, sector 1, București, B 060667, B; (74) **Agenția de Proprietate Industrială APIA - SRL**, str. Romancierilor, nr. 5, bl. C14, sc. B, ap. 41 sector 6, O. P. 23 - C. P. 11, B 061791, București; (54) **BUTELIE PET**; (28) 1; (51) 09-01

---

(21) f 2008 0035; (22) 04.02.2008; (43) 30.05.2008; (71) S.C. BEROLINA PLASTICS S.R.L., str. Harghita, nr. 69/A, Miercurea Ciuc, HR 530154, HR; (74) **S.C. HARCOV A.P.I. S.R.L.**, str. Nicolae Iorga, nr. 61, bl. 10E, sc. B, ap. 9, CV 520031, Sfântu-Gheorghe; (54) **LĂZI PENTRU AMBALARE**; (28) 1; (51) 09-03

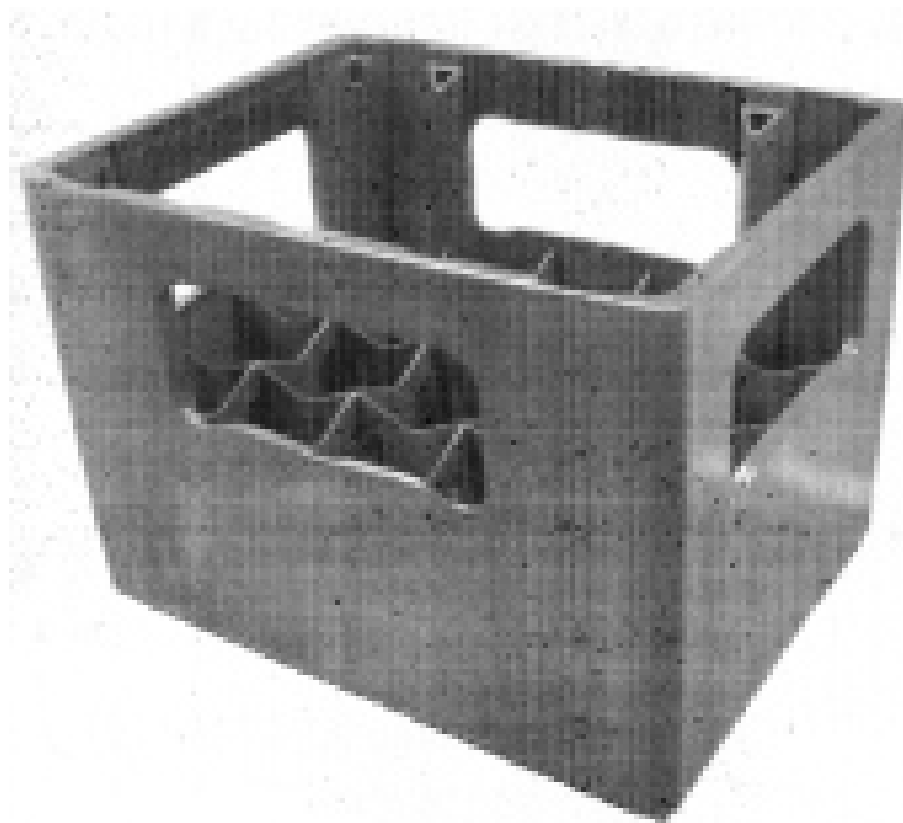

(21) f 2008 0035 - 1.1

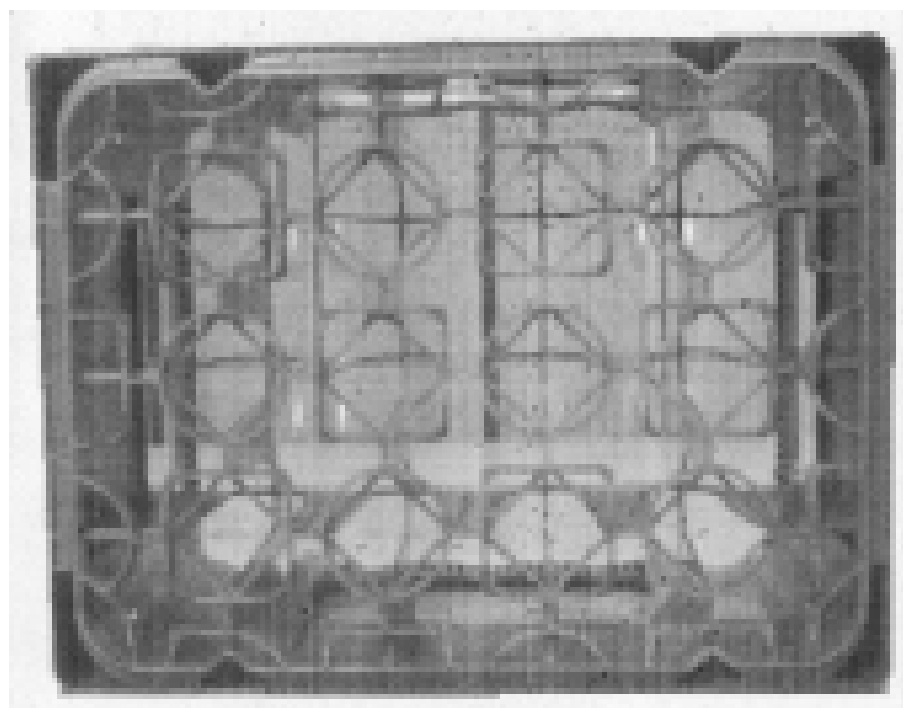

(21) f 2008 0035 - 1.2



(21) f 2008 0056; (22) 13.02.2008; (43) 30.05.2008;  
 (71) S.C. ARNOS S.R.L., str. Bihorului, nr. 90, Oradea,  
 BH 410118, BH; (72) Andreea Brăgea; (54) **AMBALAJ**;  
 (28) 1; (51) **09-05**

**Reprezentarea grafică se găsește la pagina 44**

(21) f 2008 0044; (22) 07.02.2008; (43) 30.05.2008;  
 (71) Baboe Bogdan Adrian, str. Zizinului, nr. 40, sc. B, ap. 6,  
 Brașov, BV 500414, BV; (72) Baboe Bogdan Adrian;  
 (54) **COȘURI DE GUNOI**; (28) 2; (51) **09-09**

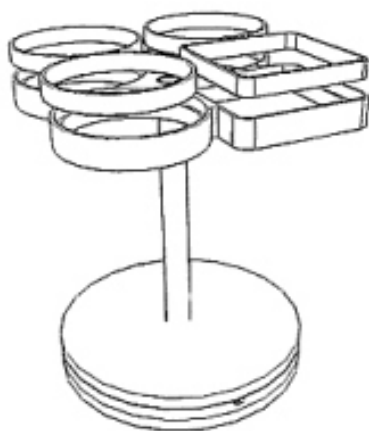

(21) f 2008 0044 - 1

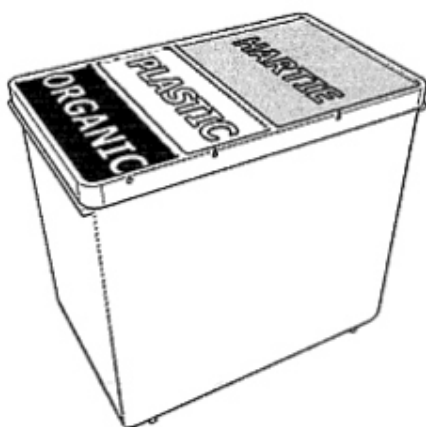

(21) f 2008 0044 - 2

**CLASA 10 - CEASORNICĂRIE ȘI ALTE INSTRUMENTE DE MĂSURĂ, INSTRUMENTE DE CONTROL ȘI DE SEMNALIZARE**

(21) f 2008 0027; (22) 17.07.2007; (43) 30.05.2008;  
 (71) CHOPARD INTERNATIONAL S.A., Route de Promenthoux, Prangins, CH 1197, CH; (74) **Infosuisse Information Horlogere et Industrielle**, Rue du Grenier 18, CH 2302, La Chaux-de-Fonds; (54) **CEASURI ȘI BRĂȚĂRI PENTRU CEASURI**; (28) 12; (51) **10-02**; (80) **DM/069 319/17.07.2007/31.01.2008**

(21) f 2008 0028; (22) 25.07.2007; (43) 30.05.2008;  
 (71) COMPAGNIE DES MONTRES MARVIN S.A., Rue Jacques - Grosselin 8, Carouge, CH 1227, CH; (72) Cecile Maye; (54) **CEASURI**; (28) 9; (51) **10-02**; (80) **DM/069 295/25.07.2007/31.01.2008**

(21) f 2008 0085; (22) 28.02.2008; (43) 30.05.2008;  
 (71) Spirea Andrei Radu Ștefan, str. Av. Traian Vasile, nr. 78, sector 1, București, B 012082, B; (74) **S.C. RODALL S.R.L.**, Polonă 115, bl. 15, sc. A, ap. 19, sector 1, B 7000, București; (72) Spirea Andrei Radu Ștefan; (54) **SUPORT PENTRU DISPOZITIV RUTIER REFLECTORIZANT**; (28) 1; (51) **10-06**

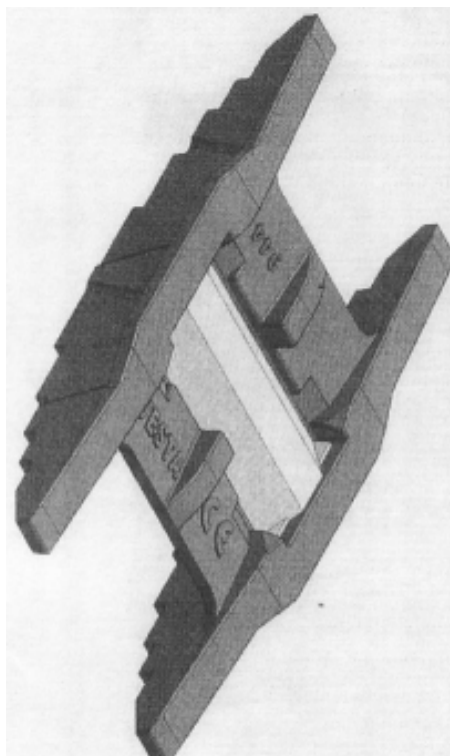

(21) f 2008 0085 - 1

**CLASA 11 - OBIECTE ORNAMENTALE**

(21) f 2008 0029; (22) 17.02.2007; (43) 30.05.2008;  
 (71) CHOPARD INTERNATIONAL S.A., Route de Promenthoux, Prangins, CH 1197, CH; (74) **Infosuisse Information Horlogere et Industrielle**, Rue du Grenier 18, CH 2302, La Chaux-de-Fonds; (54) **BIJUTERII**; (28) 4; (51) 11-01; (80) **DM/069 205/ 17.07.2007/ 31.01.2008**

**CLASA 12 - MIJLOACE DE TRANSPORT ȘI DE RIDICAT**

(21) f 2008 0030; (22) 09.07.2007; (43) 30.05.2008;  
 (71) AEZ LEICHTMETALLRADER GmbH, Industriestrasse nr. 4-6, Siegburg, D 53721, DE; (74) **Jurgen Schlichting, Attorney of Law, C/Ogruter**, Rechtsanwälte Und Notare Angerstraße 14-18, D 47051, Duisburg; (72) Andreas Cinibulk; (54) **JANTE AUTO**; (28) 4; (51) 12-16; (80) **DM/069 158/ 09.07.2007/ 31.01.2008**

(21) f 2008 0031; (22) 18.07.2007; (43) 30.05.2008;  
 (71) BAYERISCHE MOTOREN WERKE AKTIENGESELLSCHAFT, München, D 80788, DE; (54) **CAPOTĂ AUTO**; (28) 1; (51) 12-16; (80) **DM/069 141/ 18.07.2007/ 31.01.2008**

(21) f 2008 0114; (22) 06.03.2008; (43) 30.05.2008;  
 (71) S.C. ROMCARBON S.A. BUZĂU, str. Transilvaniei, nr. 132, Buzău, BZ 120012, BZ; (72) Crestează Pompiliu; STOICA IOANA; (54) **FILTRU DE COMBUSTIBIL**; (28) 1; (51) 12-16

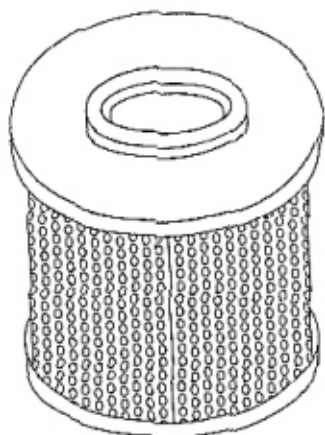

(21) f 2008 0114 - 1

(21) f 2008 0115; (22) 06.03.2008; (43) 30.05.2008;  
 (71) S.C. ROMCARBON S.A. BUZĂU, str. Transilvaniei, nr. 132, Buzău, BZ 120012, BZ; (72) Crestează Pompiliu; STOICA IOANA; (54) **FILTRU DE COMBUSTIBIL**; (28) 1; (51) 12-16

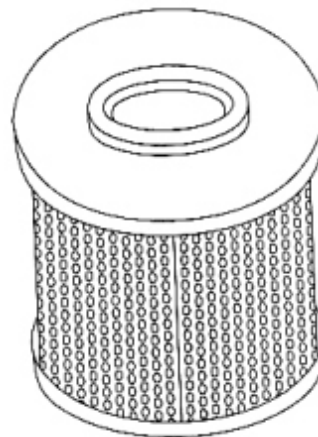

(21) f 2008 0115 - 1

(21) f 2008 0116; (22) 06.03.2008; (43) 30.05.2008;  
 (71) S.C. ROMCARBON S.A. BUZĂU, str. Transilvaniei, nr. 132, Buzău, BZ 120012, BZ; (72) Crestează Pompiliu; STOICA IOANA; (54) **FILTRU DE COMBUSTIBIL**; (28) 1; (51) 12-16

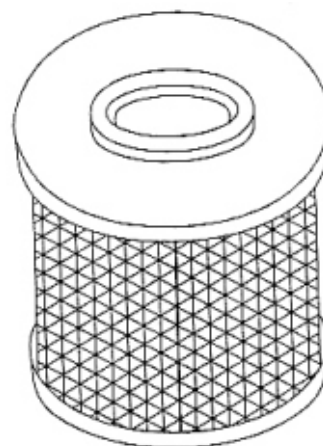

(21) f 2008 0116 - 1

(21) f 2008 0117; (22) 06.03.2008; (43) 30.05.2008;  
 (71) S.C. ROMCARBON S.A. BUZĂU, str. Transilvaniei,  
 nr. 132, Buzău, BZ 120012, BZ; (72) Crestează Pompiliu;  
 STOICA IOANA; (54) **FILTRE DE ULEI**; (28) 2; (51) 12-16

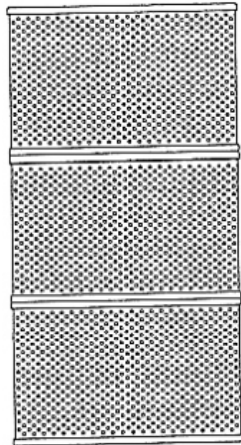

(21) f 2008 0117 - 1.1

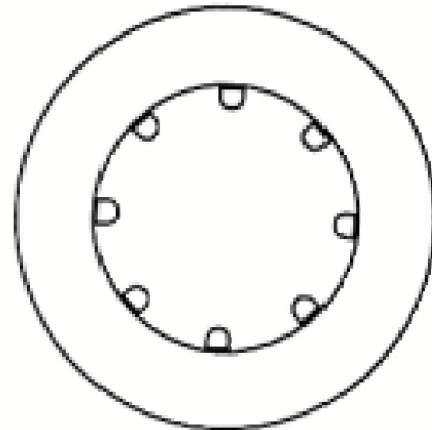

(21) f 2008 0117 - 2.2

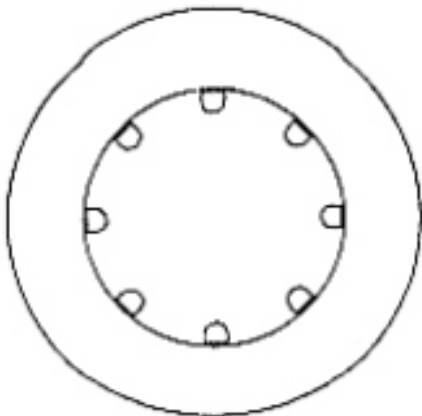

(21) f 2008 0117 - 1.2

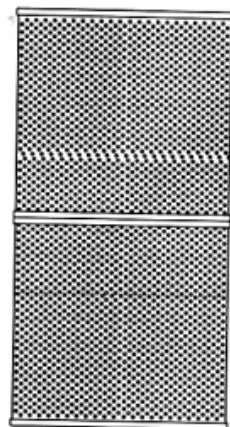

(21) f 2008 0117 - 2.1

---

(21) f 2008 0118; (22) 06.03.2008; (43) 30.05.2008;  
 (71) S.C. ROMCARBON S.A. BUZĂU, str. Transilvaniei,  
 nr. 132, Buzău, BZ 120012, BZ; (72) Crestează Pompiliu;  
 STOICA IOANA; (54) **FILTRU DE AER**; (28) 1; (51) 12-16,  
 23-04

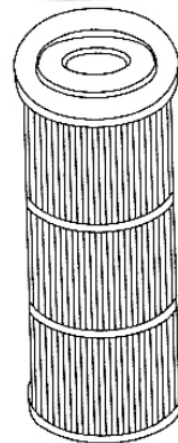

(21) f 2008 0118 - 1

---

(21) f 2008 0119; (22) 06.03.2008; (43) 30.05.2008;  
 (71) S.C. ROMCARBON S.A. BUZĂU, str. Transilvaniei,  
 nr. 132, Buzău, BZ 120012, BZ; (72) Crestează Pompiliu;  
 STOICA IOANA; (54) **FILTRU DE ULEI**; (28) 1; (51) 12-16



(21) f 2008 0119 - 1

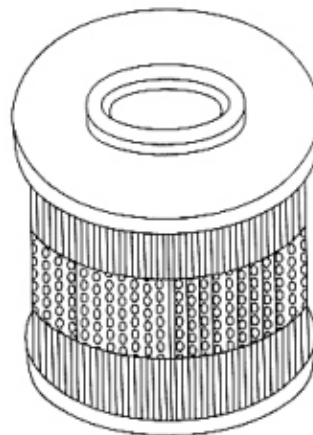

(21) f 2008 0121 - 1

(21) f 2008 0120; (22) 06.03.2008; (43) 30.05.2008; (71) S.C. ROMCARBON S.A. BUZĂU, str. Transilvaniei, nr. 132, Buzău, BZ 120012, BZ; (72) Crestează Pompiliu; STOICA IOANA; (54) **FILTRU DE AER**; (28) 1; (51) 12-16, 23-04

---

**CLASA 14 - APARATE DE ÎNREGISTRARE, DE TELECOMUNICAȚII ȘI PRELUCRARE A INFORMAȚIILOR**

(21) f 2008 0026; (22) 12.07.2007; (43) 30.05.2008; (71) NICE SPA, via Pezza Alta nr. 13, Oderzo, I 31046, IT; (74) **Agostini Agostino C/O Dragotti & Associati S.R.L.**, Vicolo Campana 3, I 31046, Oderzo (Treviso); (72) Gherlenda Roberto; (54) **TELECOMENZI FĂRĂ FIR**; (28) 5; (51) 14-03; (80) **DM/069371/12.07.2007/31.01.2008**; (30) IT/06.02.2007/TV 2007O000003

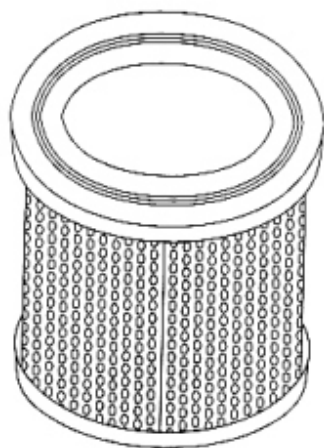

(21) f 2008 0120 - 1

(21) f 2008 0078; (22) 27.02.2008; (43) 30.05.2008; (71) SHENZHEN SANG FEI CONSUMER COMMUNICATION CO LTD, Sangda Industrial Building Science & Technology Industrial Park, Shenzhen, Guangdong Province, CN, CN; (74) **S.C. Cabinet M. Oproiu S.R.L.**, str. Popa Savu, nr. 42, ap. 1, C.P. 2-229, sector 1, B 7000, București; (72) Kent Li; (54) **TELEFOANE MOBILE**; (28) 2; (51) 14-03; (30) CN/28.08.2007/200730152937.1; CN/28.08.2007/200730152934.8



(21) f 2008 0078 - 1.1

(21) f 2008 0121; (22) 06.03.2008; (43) 30.05.2008; (71) S.C. ROMCARBON S.A. BUZĂU, str. Transilvaniei, nr. 132, Buzău, BZ 120012, BZ; (72) Crestează Pompiliu; STOICA IOANA; (54) **FILTRU DE COMBUSTIBIL**; (28) 1; (51) 12-16

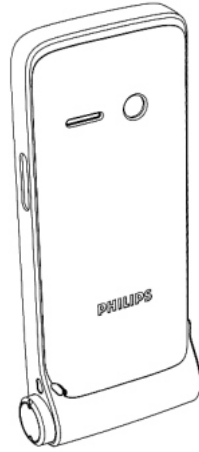

(21) f 2008 0078 - 1.2



(21) f 2008 0078 - 1.5

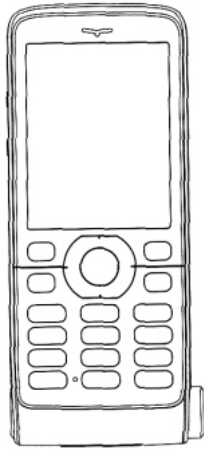

(21) f 2008 0078 - 1.3



(21) f 2008 0078 - 1.6

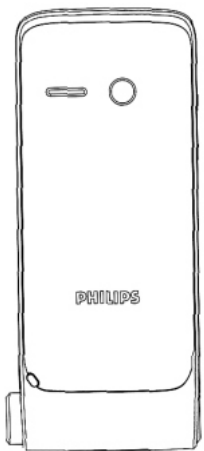

(21) f 2008 0078 - 1.4



(21) f 2008 0078 - 1.7



(21) f 2008 0078 - 1.8

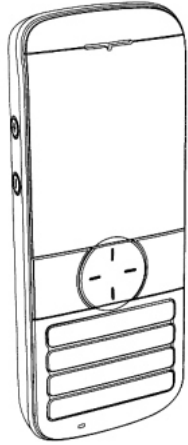

(21) f 2008 0078 - 2.1

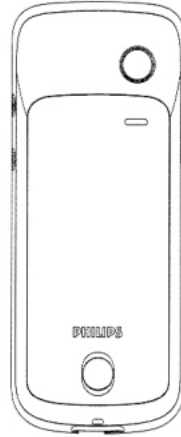

(21) f 2008 0078 - 2.4

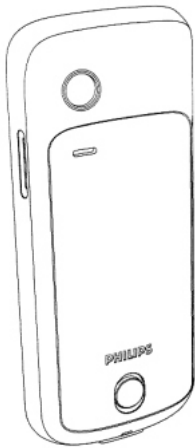

(21) f 2008 0078 - 2.2



(21) f 2008 0078 - 2.5

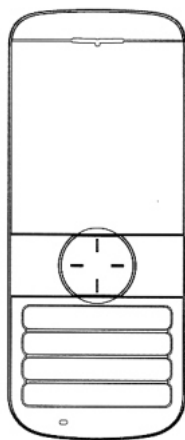

(21) f 2008 0078 - 2.3



(21) f 2008 0078 - 2.6



(21) f 2008 0078 - 2.7

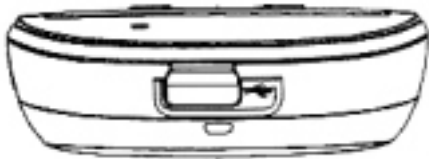

(21) f 2008 0078 - 2.8

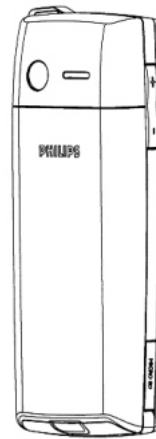

(21) f 2008 0079 - 1.2

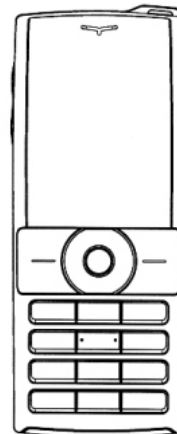

(21) f 2008 0079 - 1.3

---

(21) f 2008 0079; (22) 27.02.2008; (43) 30.05.2008; (71) SHENZHEN SANG FEI CONSUMER COMMUNICATION CO LTD, Sangda Industrial Building Science &Technology Industrial Park, Shenzhen, Guangdong Province, CN, CN; (74) S.C. Cabinet M. Oproiu S.R.L., str. Popa Savu, nr. 42, ap. 1, C.P. 2-229, sector 1, B 7000, București; (72) Andreas Schupp; (54) TELEFOANE MOBILE; (28) 2; (51) 14-03; (30) CN/28.08.2007/200730152938.6; CN/18.10.2007/200730320816.3

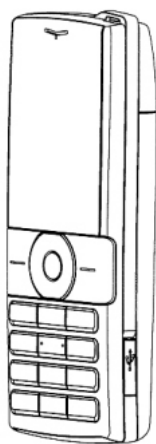

(21) f 2008 0079 - 1.1



(21) f 2008 0079 - 1.4



(21) f 2008 0079 - 1.5

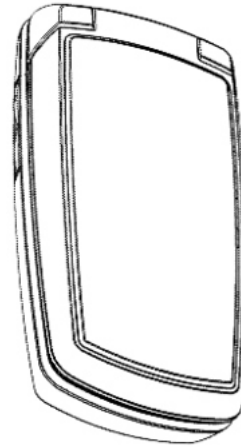

(21) f 2008 0079 - 2.1



(21) f 2008 0079 - 1.6

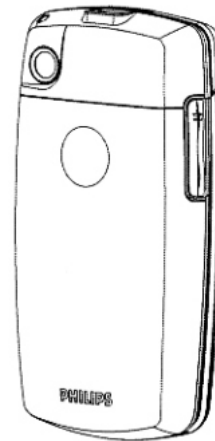

(21) f 2008 0079 - 2.2



(21) f 2008 0079 - 1.7

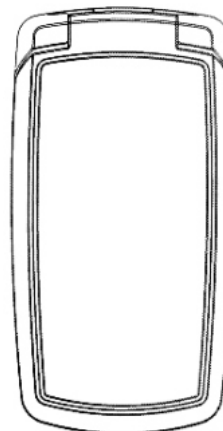

(21) f 2008 0079 - 2.3

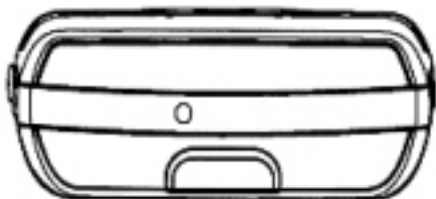

(21) f 2008 0079 - 1.8



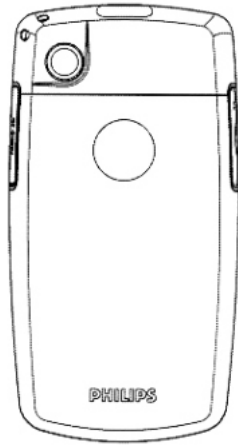

(21) f 2008 0079 - 2.4

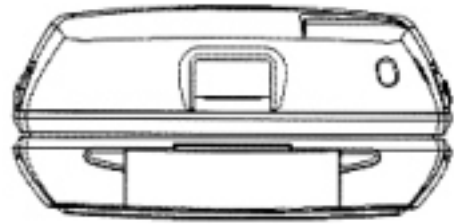

(21) f 2008 0079 - 2.7



(21) f 2008 0079 - 2.8

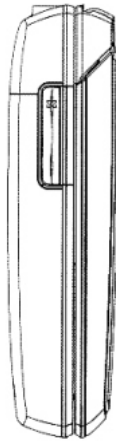

(21) f 2008 0079 - 2.5

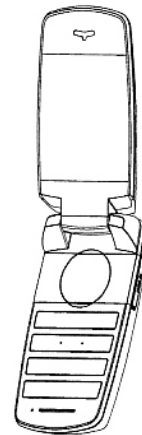

(21) f 2008 0079 - 2.9

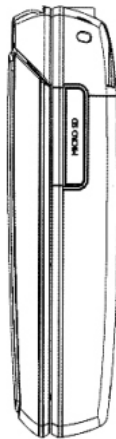

(21) f 2008 0079 - 2.6

---

(21) f 2008 0080; (22) 27.02.2008; (43) 30.05.2008; (71) SHENZHEN SANG FEI CONSUMER COMMUNICATION CO LTD, Sangda Industrial Building Science & Technology Industrial Park, Shenzhen, Guangdong Province, CN, CN; (74) S.C. Cabinet M. Oproiu S.R.L., str. Popa Savu, nr. 42, ap. 1, C.P. 2-229, sector 1, B 7000, București; (72) Tim Homewood; (54) TELEFON MOBIL; (28) 1; (51) 14-03; (30) CN/18.10.2007/200730320817.8

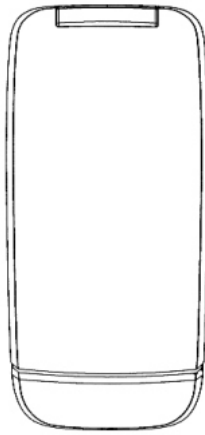

(21) f 2008 0080 - 1.1

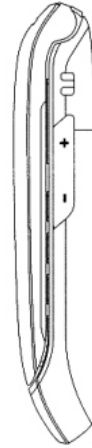

(21) f 2008 0080 - 1.4

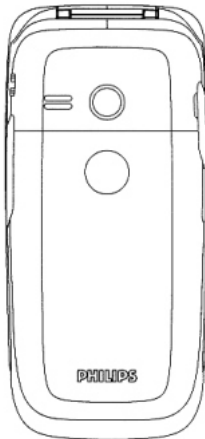

(21) f 2008 0080 - 1.2



(21) f 2008 0080 - 1.5



(21) f 2008 0080 - 1.6



(21) f 2008 0080 - 1.3

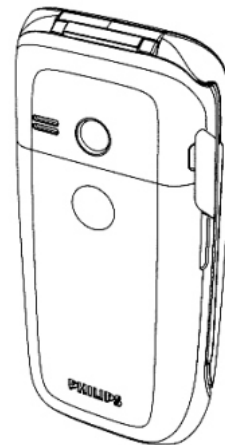

(21) f 2008 0080 - 1.7

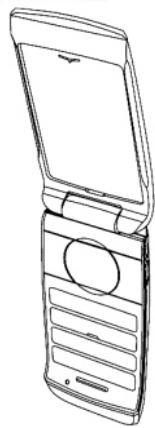

(21) f 2008 0080 - 1.8

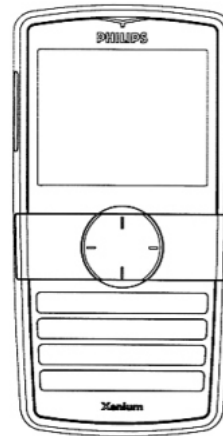

(21) f 2008 0081 - 1.3

---

(21) f 2008 0081; (22) 27.02.2008; (43) 30.05.2008;  
 (71) SHENZHEN SANG FEI CONSUMER COMMUNICATION  
 CO LTD, Sangda Industrial Building Science &Technology  
 Industrial Park, Shenzhen, Guangdong Province, CN, CN;  
 (74) S.C. Cabinet M. Oproiu S.R.L., str. Popa Savu, nr. 42,  
 ap. 1, C.P. 2-229, sector 1, B 7000, București; (72) Rodney  
 Loh; (54) TELEFON MOBIL; (28) 1; (51) 14-03;  
 (30) CN/28.08.2007/200730152936.7

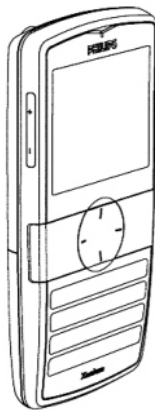

(21) f 2008 0081 - 1.1



(21) f 2008 0081 - 1.4

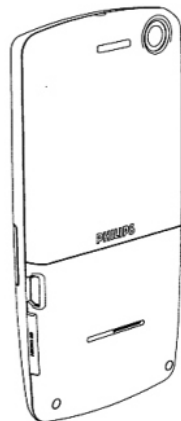

(21) f 2008 0081 - 1.2



(21) f 2008 0081 - 1.5



(21) f 2008 0081 - 1.6

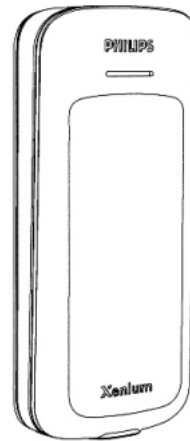

(21) f 2008 0082 - 1.2



(21) f 2008 0081 - 1.7

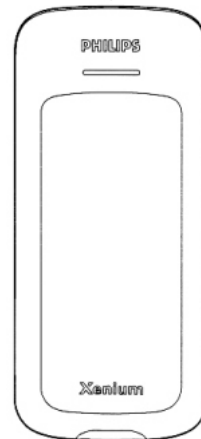

(21) f 2008 0082 - 1.3



(21) f 2008 0081 - 1.8

---

(21) f 2008 0082; (22) 27.02.2008; (43) 30.05.2008;  
 (71) SHENZHEN SANG FEI CONSUMER COMMUNICATION  
 CO LTD, Sangda Industrial Building Science &Technology  
 Industrial Park, Shenzhen, Guangdong Province, CN, CN;  
 (74) S.C. Cabinet M. Oproiu S.R.L., str. Popa Savu, nr. 42,  
 ap. 1, C.P. 2-229, sector 1, B 7000, București; (72) Charlie  
 Bolton; (54) TELEFON MOBIL; (28) 1; (51) 14-03;  
 (30) CN/28.08.2007/200730152935.2

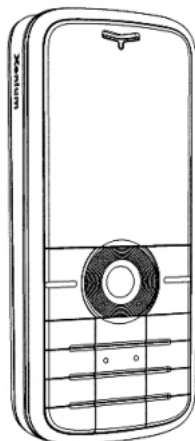

(21) f 2008 0082 - 1.1

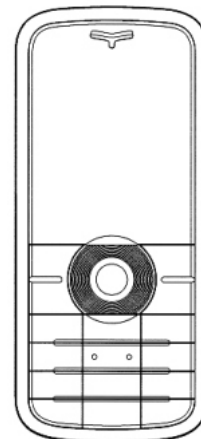

(21) f 2008 0082 - 1.4



(21) f 2008 0082 - 1.5



(21) f 2008 0082 - 1.6



(21) f 2008 0082 - 1.7



(21) f 2008 0082 - 1.8

**CLASA 19 - PAPETĂRIE, ARTICOLE DE BIROU, MATERIALE PENTRU ARTE, ÎNVĂȚĂMÂNT**

(21) f 2008 0175; (22) 01.04.2008; (43) 30.05.2008; (71) OFICIUL DE STAT PENTRU INVENȚII ȘI MĂRCI, str. Ion Ghica, nr. 5, sector 3, București, B 030044, B; (72) Petrescu Corneliu; (54) **PLIC DUBLU PLIABIL**; (28) 1; (51) **19-01**;

(57) **model 1** - 1.1. Modelul este alcătuit din două plicuri format A5, unite și așezate cu clapele în sensuri opuse. Unul dintre plicuri este prevăzut cu o clapă laterală. Pe unul dintre plicuri este imprimată marca "Plicul cu idei".1.2. Pliat, modelul se prezintă ca un singur plic format A5, pe care se vede clapa laterală, lipită pe plicul opus. Elementele de noutate ale modelului constau din alăturarea celor două plicuri, cu clapele așezate în sensuri diferite, și din cea de treia clapă autoadezivă, folosită la plierea plicurilor.

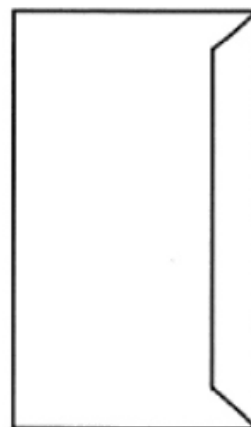

(21) f 2008 0175 - 1.2

**Reprezentarea grafică se găsește la pagina 44**

(21) f 2008 0067; (22) 19.02.2008; (43) 30.05.2008; (71) Cioboată Silvan Viorel, str. Lt. Col. Constantin Marinescu, București, B 052591, B; (72) Cioboată Silvan Viorel; (54) **SUPPORT**; (28) 2; (51) **19-02**



(21) f 2008 0067 - 1

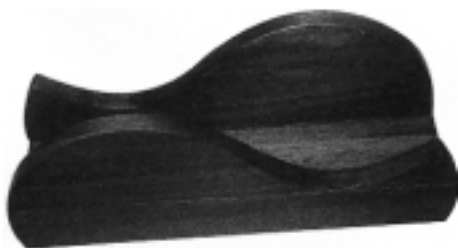

(21) f 2008 0067 - 2

(21) f 2008 0039; (22) 06.02.2008; (43) 30.05.2008; (71) S.C. CLAS MEDIA S.R.L., str. Teatrului, nr. 1-2, Oradea, BH 410020, BH; (72) Tofan Ionel Florin; (54) **SIGLA TV**; (28) 1; (51) **19-08**

**Reprezentarea grafică se găsește la pagina 44**

(21) f 2008 0041; (22) 06.02.2008; (43) 30.05.2008; (71) S.C. KRIM PRESS S.A., str. Hortensiei nr. 5B, ap. 22, Baia Mare, MM 430294, MM; (74) **Cabinet Individual de Proprietate Industrială Negomireanu Livia**, șoseaua Nicolae Titulescu, nr. 94, bl. 14A, sc. 4, ap. 127, sector 1, București, B 011146, București; (54) **GRAFICĂ**; (28) 2; (51) **19-08**

**Reprezentările grafice se găsesc la pagina 44**

(21) f 2008 0045; (22) 12.02.2008; (43) 30.05.2008; (71) S.C. MONTE BIANCO S.A., str. Fructelor, nr. 5, Pucioasa, DB 135400, DB; (72) Savu Ion; (54) **ETICHETĂ**; (28) 1; (51) **19-08**

**Reprezentarea grafică se găsește la pagina 45**

(21) f 2008 0048; (22) 13.02.2008; (43) 30.05.2008; (71) S.C. FOX EVOLUTION.RO S.R.L., str. Drumul Taberei, nr. 94, bl. 519, sc. B, et. 8, ap. 64, București, B 061418, B; (72) Manaf M Fakkas; (54) **GRAFICĂ PUBLICITARĂ**; (28) 2; (51) **19-08**;

(57) **model 1** - Desenul prezintă o grafică deosebită, formată din cuvântul " FOX ", scris cu litere mici și o grafie specială, astfel: litera " f " este formată dintr-un arc de cerc de culoare neagră, latura mică fiind o linie groasă, orizontală. În interiorul arcului de cerc format " f " sunt grafiate celelalte două litere, " o " și " x ", litera " o " fiind formată dintr-o vulpe stilizată, încolăcită, colorată într-o combinație de argintiu și gri, completată, la partea superioară, cu un arc de cerc în interiorul căruia este scris

cuvântul EVOLUTION, de culoare argintie. Litera " x " este formată din două patrulete, de culoare neagră, care se intersectează și ale căror laturi mari sunt concave.

**model 2** - Desenul prezintă o grafică deosebită, formată din cuvântul " FOX ", scris cu litere mici și o grafie specială, astfel: litera " f " este formată dintr-un arc de cerc de culoare neagră, latura mică fiind o linie groasă, orizontală. În interiorul arcului de cerc format de litera " f " sunt grafiate celelalte două litere, " o " și " x ", litera " o " fiind formată dintr-o vulpe stilizată, încolăcită, colorată într-o combinație de roșu cu portocaliu, completată, la partea superioară, cu un arc de cerc în interiorul căruia se află cuvântul EVOLUTION, în culoare portocaliu combinat cu roșu. Litera " x " este formată din două patrulete de culoare neagră, care se intersectează și ale căror laturi mari sunt convexe.



(21) f 2008 0048 - 1



(21) f 2008 0048 - 2

(21) f 2008 0053; (22) 13.02.2008; (43) 30.05.2008; (71) S.C. ROMAQUA GROUP S.A., str. Carpați, nr. 46, Borsec, HR 4222, HR; (72) Crețu Octavian; (54) **ETICHETE**; (28) 3; (51) 19-08

**Reprezentările grafice se găsesc la pagina 45**

(21) f 2008 0064; (22) 15.02.2008; (43) 30.05.2008; (71) S.C. ORIZONT SERVICOM S.R.L., str. Aleea Magnoliei, nr. 4, bl. 97, sc. B, ap. 10, Brașov, BV 500382, BV; (74) **Cabinet de Proprietate Industrială "Lazăr Elena"**, b-dul Unirii Centru, bl. C, ap. 12, O.P. 1, C.P. 52, Buzău, BZ 120013, Buzău; (72) Curuti Adrian; (54) **GRAFICĂ AMBALAJE**; (28) 3; (51) 19-08

(21) f 2008 0062; (22) 15.02.2008; (43) 30.05.2008; (71) S.C. STENYON COM S.R.L., comuna Joița, Joița, GR 8375, GR; (54) **ETICHETE**; (28) 3; (51) 19-08



(21) f 2008 0062 - 1



(21) f 2008 0062 - 2



(21) f 2008 0062 - 3



(21) f 2008 0064 - 1



(21) f 2008 0064 - 2

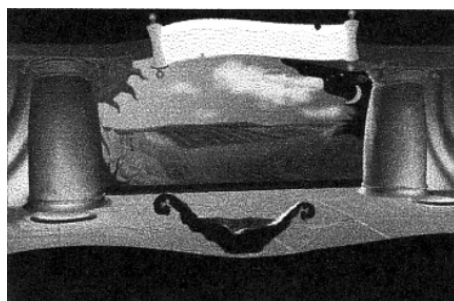

(21) f 2008 0064 - 3

(21) f 2008 0069; (22) 21.02.2008; (43) 30.05.2008; (71) S.C. DOMENIILE COTEȘTI S.R.L., str. Ghiocilor, nr. 3, Focșani, VN 620010, VN; (74) **Apostol Salomia**, Reg. 11, Siret 15, bl. E4, ap. 54, GL 6200, Galați; (72) Chipăilă Silviu; (54) **ETICHETE**; (28) 4; (51) **19-08**



(21) f 2008 0069 - 1

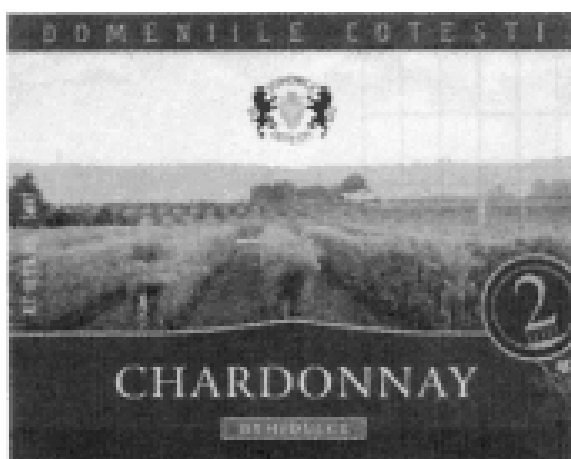

(21) f 2008 0069 - 2

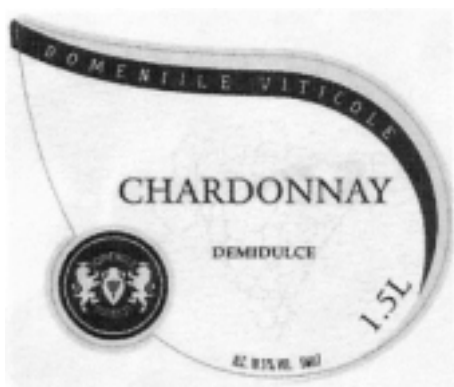

(21) f 2008 0069 - 3

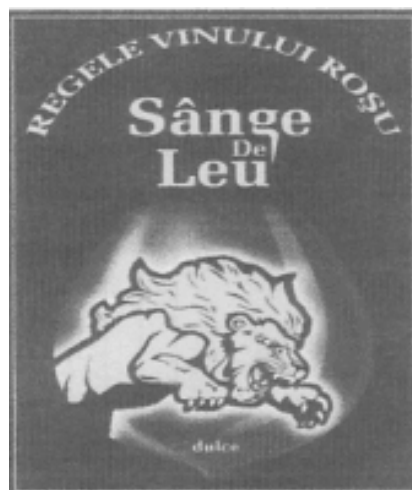

(21) f 2008 0069 - 4

(21) f 2008 0083; (22) 28.02.2008; (43) 30.05.2008; (71) S.C. GIUS GEO S.R.L., str. Oltului, nr. 32, Giurgiu, GR 080647, GR; (54) **GRAFICĂ ETICHETĂ**; (28) 1; (51) **19-08**

Reprezentarea grafică se găsește la pagina 46

(21) f 2008 0106; (22) 03.03.2008; (43) 30.05.2008; (71) S.C. TIMTEX COMPANY S.R.L., str. Conductelor, nr. 3, Iași, IS 700080, IS; (74) **Inventa Agenție de Proprietate Intelectuală S.R.L.**, b-dul Corneliu Coposu, nr. 7, bl. 104, sc. 2, ap. 31, sector 3, 030602, București; (54) **GRAFICĂ PENTRU ETICHETE**; (28) 4; (51) **19-08**

Reprezentările grafice se găsesc la pagina 46

(21) f 2008 0135; (22) 14.03.2008; (43) 30.05.2008; (71) S.C. NOVOFINANCE SERVICES S.R.L., str. Potocului, nr. 35, Caransebeș, CS325400, CS; (54) **GRAFICĂ PUBLICITARĂ**; (28) 1; (51) **19-08**

Reprezentarea grafică se găsește la pagina 47

(21) f 2008 0161; (22) 27.03.2008; (43) 30.05.2008; (71) GORDON PROD S.R.L., localitatea Bisericani, nr. 2/A, comuna Lupeni, Bisericani, HR 537166, HR; (74) **Szente Sandor**, Victoriei 41, bl. U6, ap. 4, et. 1, HR 535600, Odorheiu Secuiesc; (72) Ferencz Gabor Botond; (54) **ETICHETE**; (28) 3; (51) **19-08**

Reprezentările grafice se găsesc la pagina 48



**CLASA 23 - INSTALAȚII PENTRU DISTRIBUȚIA FLUIDELOR, INSTALAȚII SANITARE DE CĂLDURĂ, DE VENTILAȚIE ȘI CONDIȚIONARE A AERULUI, COMBUSTIBILI SOLIZI**

(21) f 2008 0037; (22) 04.02.2008; (43) 30.05.2008; (71) S.C. PRIMEX MUREȘ S.R.L., str. Călărașilor, nr. 89, Târgu-Mureș, MS 540320, MS; (72) Tâmpănariu Nicolae; (54) **DISC DE ÎNCHIDERE**; (28) 1; (51) **23-01**;  
 (57) **model 1** - Disc de închidere prevăzut cu o gaură în centru și cu canale situate pe cercuri concentrice,

canalele fiind împărțite în patru sectoare, iar fiecare sector având cinci rânduri de canale. Trei dintre canalele unui sector sunt continue, iar cele două dinspre exterior sunt împărțite în alte două sectoare, despărțite de o punțiță. Cele patru sectoare mari sunt, de asemenea, despărțite de câte o punțiță. Pe două diametre perpendiculare sunt plasate patru găuri ovale, dispuse pe același cerc. Pe una dintre punțițe este inscripționată dimensiunea discului, iar pe alta - marca firmei producătoare: PRIMEX MUREȘ, marcă înregistrată.

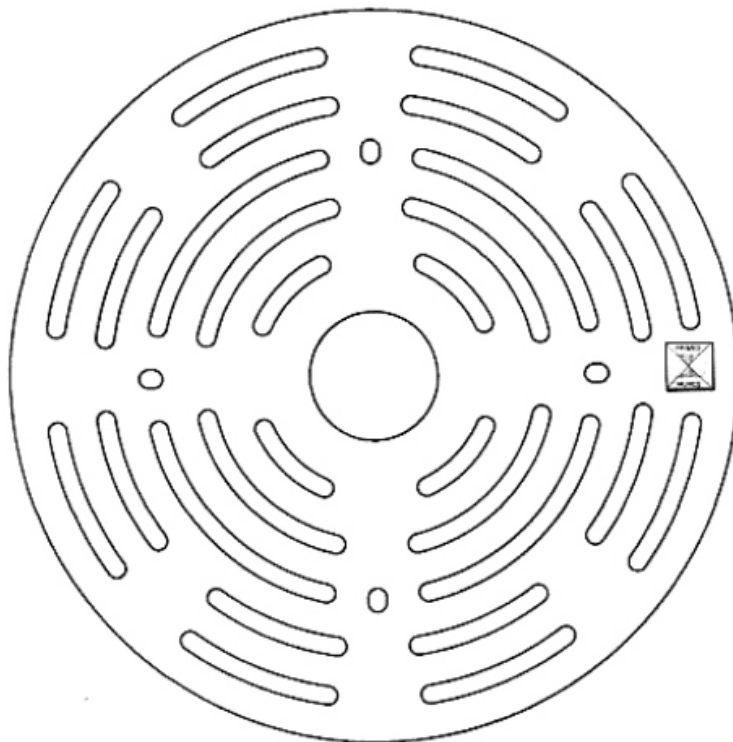

(21) f 2008 0037 - 1

(21) f 2008 0072; (22) 26.02.2008; (43) 30.05.2008; (71) S.C. RO PLAST INDUSTRY S.R.L., alea Zvoriștea, nr. 1, bl. D29, sc. C, ap. 45, sector 6, București, B 7000, B;

(74) **Cabinet Individual Andronache Paul**, str. Sibiu, nr. 14, bl. E21, ap. 35, sector 6, 061534, București; (72) Dumitru Aurel; (54) **SIFON DE PARDOSEALĂ**; (28) 1; (51) **23-02**

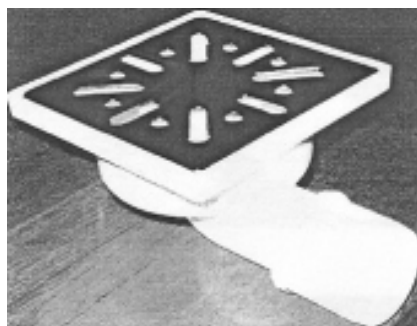

(21) f 2008 0072 - 1.1

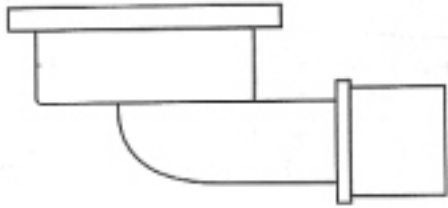

(21) f 2008 0072 - 1.2

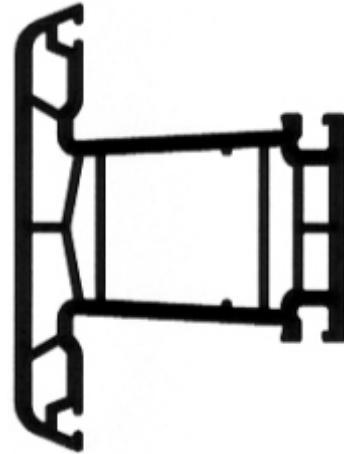

(21) f 2008 0054 - 3

---

**CLASA 25 - CONSTRUCȚII ȘI ELEMENTE DE CONSTRUCȚII**

(21) f 2008 0054; (22) 13.02.2008; (43) 30.05.2008;  
(71) Karakasidis Iordanis, str. Republicii, nr. 18, Fălticeni,  
SV 725200, SV; (74) S.C. GLOBALCONSULTING S.R.L.,  
Splai Bahlui, nr. 29, bl. 5, et. 1, ap. 7, IS 700031, Iași;  
(72) Karakasidis Iordanis; (54) ELEMENTE DE  
CONSTRUCȚIE; (28) 8; (51) 25-01

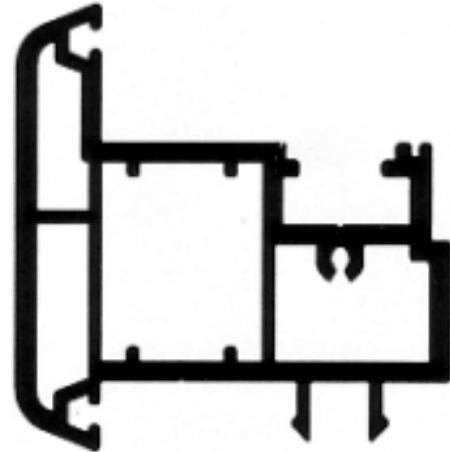

(21) f 2008 0054 - 4



(21) f 2008 0054 - 1

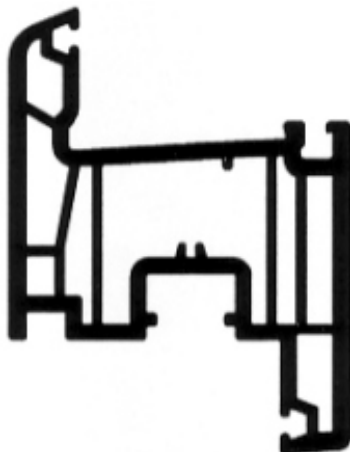

(21) f 2008 0054 - 2

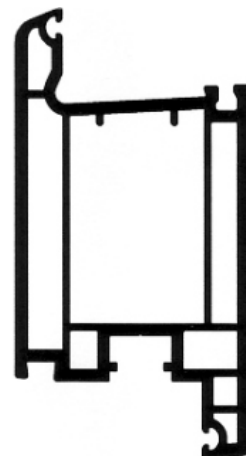

(21) f 2008 0054 - 5

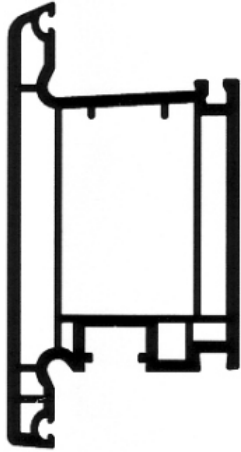

(21) f 2008 0054 - 6



(21) f 2008 0084 - 1



(21) f 2008 0054 - 7

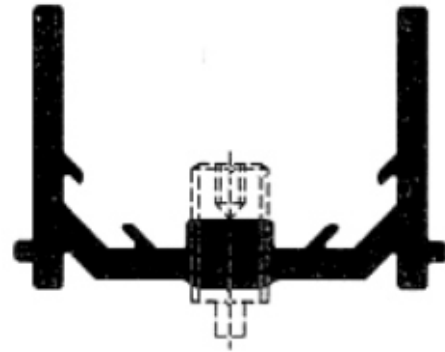

(21) f 2008 0084 - 2



(21) f 2008 0054 - 8



(21) f 2008 0084 - 3

---

(21) f 2008 0084; (22) 28.02.2008; (43) 30.05.2008;  
(71) S.C. ONE STOP SHOP SRL, str. Drumul între Tarlale,  
nr. 42, sector 3, București, B032982, B; (72) Iulian Popescu;  
(54) ELEMENTE DE CONSTRUCȚII; (28) 9; (51) 25-01

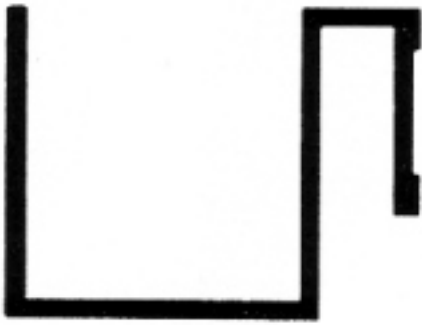

(21) f 2008 0084 - 4

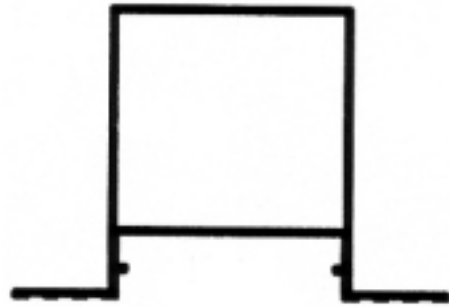

(21) f 2008 0084 - 7

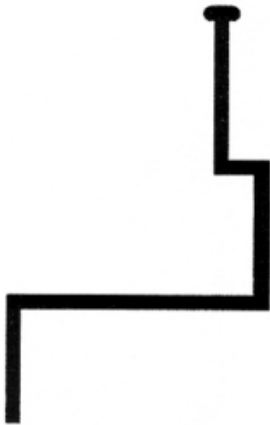

(21) f 2008 0084 - 5



(21) f 2008 0084 - 8



(21) f 2008 0084 - 6

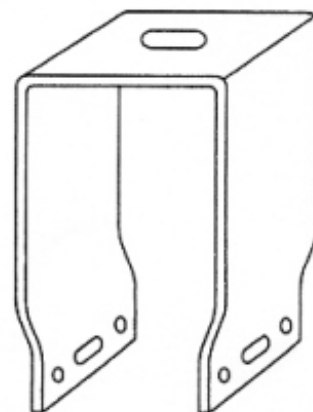

(21) f 2008 0084 - 9

(21) f 2008 0049



(21) f 2008 0049 - 1.1



(21) f 2008 0049 - 1.2



(21) f 2008 0049 - 1.3

---

(21) f 2008 0050



(21) f 2008 0050 - 1.1



(21) f 2008 0050 - 1.2



(21) f 2008 0050 - 1.3

---

(21) f 2008 0051



(21) f 2008 0051 - 1.1



(21) f 2008 0051 - 1.2



(21) f 2008 0051 - 1.3

---

(21) f 2008 0052

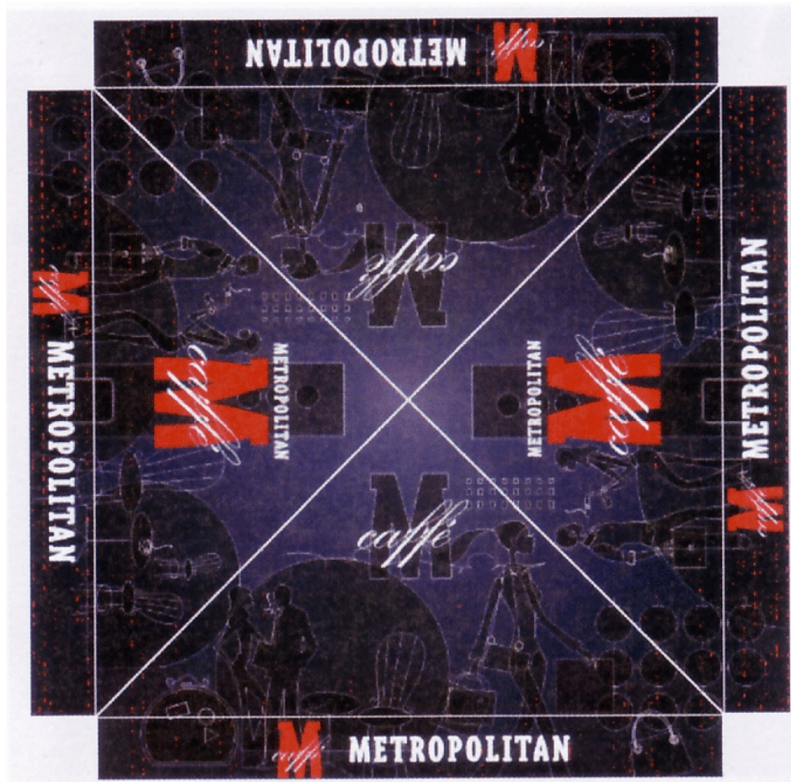

(21) f 2008 0052 - 1.1



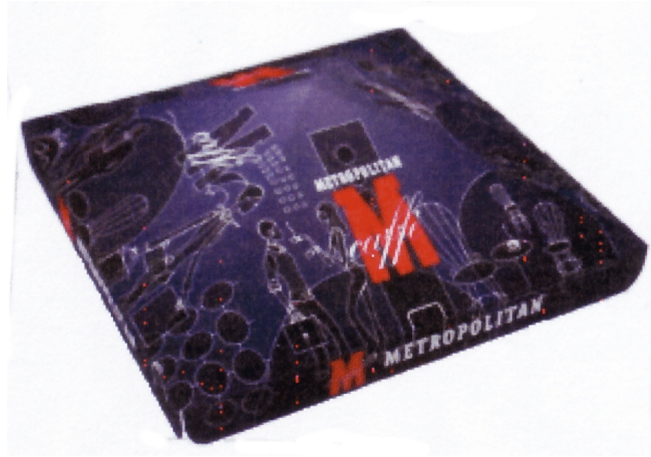

(21) f 2008 0052 - 1.2



(21) f 2008 0052 - 1.3

---

**(21) f 2008 0058**



(21) f 2008 0058 - 1



(21) f 2008 0058 - 2

(21) f 2008 0060



(21) f 2008 0060 - 1



(21) f 2008 0060 - 2



(21) f 2008 0057



(21) f 2008 0057 - 1

---

(21) f 2008 0059



(21) f 2008 0059 - 1

---

(21) f 2008 0056



(21) f 2008 0056 - 1

(21) f 2008 0039



(21) f 2008 0039 - 1

---

(21) f 2008 0175



(21) f 2008 0175 - 1.1

---

(21) f 2008 0041



(21) f 2008 0041 - 1



(21) f 2008 0041 - 2

(21) f 2008 0045



(21) f 2008 0045 - 1

(21) f 2008 0053



(21) f 2008 0053 - 1



(21) f 2008 0053 - 2



(21) f 2008 0053 - 3

(21) f 2008 0083



(21) f 2008 0083 - 1



(21) f 2008 0106 - 2

---

(21) f 2008 0106



(21) f 2008 0106 - 1



(21) f 2008 0106 - 3

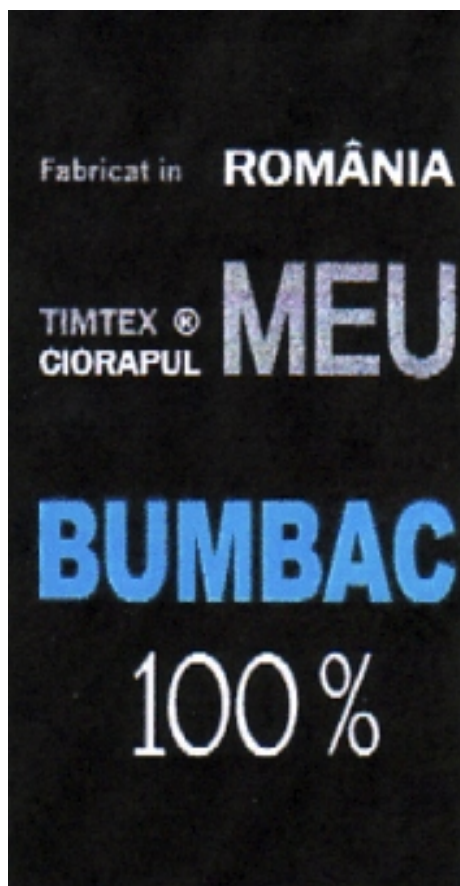

(21) f 2008 0106 - 4

---

(21) f 2008 0135



(21) f 2008 0135 - 1

---

(21) f 2008 0161



(21) f 2008 0161 - 1



(21) f 2008 0161 - 2



(21) f 2008 0161 - 3



**LISTA CERERILOR DE ÎNREGISTRARE  
A DESENELOR ȘI MODELELOR  
PUBLICATE, ARANJATE**

- **ÎN ORDINEA CRESCĂTOARE  
A NUMERELOR DE ÎNREGISTRARE**
- **ÎN ORDINEA ALFABETICĂ  
A SOLICITANȚILOR**

**LISTA CERERILOR DE ÎNREGISTRARE A DESENELOR ȘI MODELELOR PUBLICATE, ARANJATE  
ÎN ORDINEA CRESCĂTOARE A NUMERELOR DE ÎNREGISTRARE**

Numărul depozitului național	Clasa și subclasa	Data depozitului	Număr modele/desene	Pagina
<b>f 2008 0049</b>	03-03	13.02.2008	1/3	12
<b>f 2008 0050</b>	03-03	13.02.2008	1/3	12
<b>f 2008 0051</b>	03-03	13.02.2008	1/3	12
<b>f 2008 0052</b>	03-03	13.02.2008	1/3	12
<b>f 2008 0023</b>	06-01	29.10.2007	7/0	12
<b>f 2008 0068</b>	02-02	21.02.2008	1/2	12
<b>f 2008 0024</b>	06-01	29.10.2007	1/0	12
<b>f 2008 0025</b>	06-01	29.10.2007	5/0	12
<b>f 2008 0058</b>	06-01	14.02.2008	2/2	12
<b>f 2008 0060</b>	06-01	14.02.2008	2/2	13
<b>f 2008 0057</b>	06-03	14.02.2008	1/1	13
<b>f 2008 0059</b>	06-03	14.02.2008	1/1	13
<b>f 2008 0063</b>	08-07	15.02.2008	1/1	13
<b>f 2008 0047</b>	08-99, 12-16	12.02.2008	1/1	14
<b>f 2008 0032</b>	09-01	17.07.2007	1/0	14
<b>f 2008 0123</b>	09-01	07.03.2008	1/2	14
<b>f 2008 0035</b>	09-03	04.02.2008	1/2	14
<b>f 2008 0056</b>	09-05	13.02.2008	1/1	16
<b>f 2008 0044</b>	09-09	07.02.2008	2/2	16
<b>f 2008 0027</b>	10-02	17.07.2007	12/0	16
<b>f 2008 0028</b>	10-02	25.07.2007	9/0	16
<b>f 2008 0085</b>	10-06	28.02.2008	1/1	16
<b>f 2008 0029</b>	11-01	17.02.2007	4/0	17
<b>f 2008 0030</b>	12-16	09.07.2007	4/0	17
<b>f 2008 0031</b>	12-16	18.07.2007	1/0	17
<b>f 2008 0114</b>	12-16	06.03.2008	1/1	17
<b>f 2008 0115</b>	12-16	06.03.2008	1/1	17
<b>f 2008 0116</b>	12-16	06.03.2008	1/1	17

Numărul depozitului național	Clasa și subclasa	Data depozitului	Număr modele/desene	Pagina
<b>f 2008 0117</b>	12-16	06.03.2008	2/4	18
<b>f 2008 0118</b>	12-16, 23-04	06.03.2008	1/1	18
<b>f 2008 0119</b>	12-16	06.03.2008	1/1	18
<b>f 2008 0120</b>	12-16, 23-04	06.03.2008	1/1	19
<b>f 2008 0121</b>	12-16	06.03.2008	1/1	19
<b>f 2008 0026</b>	14-03	12.07.2007	5/0	19
<b>f 2008 0078</b>	14-03	27.02.2008	2/16	19
<b>f 2008 0079</b>	14-03	27.02.2008	2/17	22
<b>f 2008 0080</b>	14-03	27.02.2008	1/8	24
<b>f 2008 0081</b>	14-03	27.02.2008	1/8	26
<b>f 2008 0082</b>	14-03	27.02.2008	1/8	27
<b>f 2008 0175</b>	19-01	01.04.2008	1/2	28
<b>f 2008 0067</b>	19-02	19.02.2008	2/2	28
<b>f 2008 0039</b>	19-08	06.02.2008	1/1	29
<b>f 2008 0041</b>	19-08	06.02.2008	2/2	29
<b>f 2008 0045</b>	19-08	12.02.2008	1/1	29
<b>f 2008 0048</b>	19-08	13.02.2008	2/2	29
<b>f 2008 0053</b>	19-08	13.02.2008	3/3	30
<b>f 2008 0062</b>	19-08	15.02.2008	3/3	30
<b>f 2008 0064</b>	19-08	15.02.2008	3/3	30
<b>f 2008 0069</b>	19-08	21.02.2008	4/4	31
<b>f 2008 0083</b>	19-08	28.02.2008	1/1	31
<b>f 2008 0106</b>	19-08	03.03.2008	4/4	31
<b>f 2008 0135</b>	19-08	14.03.2008	1/1	31
<b>f 2008 0161</b>	19-08	27.03.2008	3/3	31
<b>f 2008 0037</b>	23-01	04.02.2008	1/1	32
<b>f 2008 0072</b>	23-02	26.02.2008	1/2	32
<b>f 2008 0054</b>	25-01	13.02.2008	8/8	33
<b>f 2008 0084</b>	25-01	28.02.2008	9/9	34

**LISTA CERERILOR DE ÎNREGISTRARE A DESENELOR ȘI MODELELOR PUBLICATE,  
ARANJATE ÎN ORDINEA ALFABETICĂ A SOLICITANȚILOR**

Nume și adresă solicitant	Număr depozit	Clasa și subclasa	Pagina
<b>AEZ LEICHTMETALLRADER GmbH</b> , Industriestrasse nr. 4-6, Siegburg, D 53721, DE	f 2008 0030	12-16	17
<b>Andreea Preda</b> , șoseaua Pantelimon, nr. 295, bl. 2, sc. A, et. 2, ap. 22, sector 2, București, B 021609, B	f 2008 0068	02-02	12
<b>S.C. ARNOS S.R.L.</b> , str. Bihorului, nr. 90, Oradea, BH 410118, BH	f 2008 0056	09-05	16
<b>Baboe Bogdan Adrian</b> , str. Zizinului, nr. 40, sc. B, ap. 6, Brașov, BV 500414, BV	f 2008 0044	09-09	16
<b>BAYERISCHE MOTOREN WERKE AKTIENGESELLSCHAFT</b> , München, D 80788, DE	f 2008 0031	12-16	17
<b>S.C. BEROLINA PLASTICS S.R.L.</b> , str. Harghita, nr. 69/A, Miercurea Ciuc, HR 530154, HR	f 2008 0035	09-03	14
<b>CHOPARD INTERNATIONAL S.A.</b> , Route de Promenthoux, Prangins, CH 1197, CH	f 2008 0027	10-02	16
<b>CHOPARD INTERNATIONAL S.A.</b> , Route de Promenthoux, Prangins, CH 1197, CH	f 2008 0029	11-01	17
<b>Cioboată Silvan Viorel</b> , str. Lt. Col. Constantin Marinescu, București, B 052591, B	f 2008 0067	19-02	28
<b>S.C. CLAS MEDIA S.R.L.</b> , str. Teatrului, nr. 1-2, Oradea, BH 410020, BH	f 2008 0039	19-08	29
<b>COMPAGNIE DES MONTRES MARVIN S.A.</b> , Rue Jacques - Grosselin 8, Carouge, CH 1227, CH	f 2008 0028	10-02	16
<b>S.C. DOMENILE COTEȘTI S.R.L.</b> , str. Ghiocilor, nr. 3, Focșani, VN 620010, VN	f 2008 0069	19-08	31
<b>S.C. FOX EVOLUTION.RO S.R.L.</b> , str. Drumul Taberei, nr. 94, bl. 519, sc. B, et. 8, ap. 64, București, B 061418, B	f 2008 0048	19-08	29
<b>S.C. GIUS GEO S.R.L.</b> , str. Oltului, nr. 32, Giurgiu, GR 080647, GR	f 2008 0083	19-08	31
<b>GORDON PROD S.R.L.</b> , localitatea Bisericani, nr. 2/A, comuna Lupeni, Bisericani, HR 537166, HR	f 2008 0161	19-08	31
<b>Karakasidis Iordanis</b> , str. Republicii, nr. 18, Fălticeni, SV 725200, SV	f 2008 0054	25-01	33
<b>S.C. KRIM PRESS S.A.</b> , str. Hortensiei, nr. 5B, ap. 22, Baia Mare, MM 430294, MM	f 2008 0041	19-08	29
<b>MACHALKE POLSTERWERKSTATTEN</b> , Burkheimer str. 20, Hochstadt, D 96272, DE	f 2008 0025	06-01	12
<b>MACHALKE POLSTERWERKSTATTEN</b> , Burkheimer str. 20, Hochstadt, D 96272, DE	f 2008 0024	06-01	12

Nume și adresă solicitant	Număr depozit	Clasa și subclasa	Pagina
<b>MACHALKE POLSTERWERKSTATTEN</b> , Burkheimer str. 20, Hochstadt, D 96272, DE	f 2008 0023	06-01	12
<b>S.C. MEDCHIM BUCHAREST S.R.L.</b> , Calea Șerban Vodă, nr. 193, sector 4, București, B 040206, B	f 2008 0047	08-99, 12-16	14
<b>S.C. MONTE BIANCO S.A.</b> , str. Fructelor, nr. 5, Pucioasa, DB 135400, DB	f 2008 0045	19-08	29
<b>NICE SPA</b> , via Pezza Alta nr. 13, Oderzo, I 31046, IT	f 2008 0026	14-03	19
<b>S.C. NOVOFINANCE SERVICES S.R.L.</b> , str. Potocului, nr. 35, Caransebeș, CS325400, CS	f 2008 0135	19-08	31
<b>OFICIUL DE STAT PENTRU INVENȚII ȘI MĂRCI</b> , str. Ion Ghica, nr. 5, sector 3, București, B 030044, B	f 2008 0175	19-01	28
<b>S.C. ONE STOP SHOP SRL</b> , str. Drumul între Tarlale, nr. 42, sector 3, București, B032982, B	f 2008 0084	25-01	34
<b>S.C. ORIZONT SERVCOM S.R.L.</b> , str. Aleea Magnoliei, nr. 4, bl. 97, sc. B, ap. 10, Brașov, BV 500382, BV	f 2008 0064	19-08	30
<b>S.C. PRIMEX MUREȘ S.R.L.</b> , str. Călărașilor, nr. 89, Târgu-Mureș, MS 540320, MS	f 2008 0037	23-01	32
<b>S.C. RIO BUCOVINA S.R.L.</b> , șoseaua Chitila, nr. 3, sector 1, București, B 060667, B	f 2008 0123	09-01	14
<b>S.C. RO PLAST INDUSTRY S.R.L.</b> , aleea Zvoriștea, nr. 1, bl. D29, sc. C, ap. 45, sector 6, București, B 7000, B	f 2008 0072	23-02	32
<b>S.C. ROMAQUA GROUP S.A.</b> , str. Carpați, nr. 46, Borsec, HR 4222, HR	f 2008 0049	03-03	12
<b>S.C. ROMAQUA GROUP S.A.</b> , str. Carpați, nr. 46, Borsec, HR 4222, HR	f 2008 0053	19-08	30
<b>S.C. ROMAQUA GROUP S.A.</b> , str. Carpați, nr. 46, Borsec, HR 4222, HR	f 2008 0052	03-03	12
<b>S.C. ROMAQUA GROUP S.A.</b> , str. Carpați, nr. 46, Borsec, HR 4222, HR	f 2008 0051	03-03	12
<b>S.C. ROMAQUA GROUP S.A.</b> , str. Carpați, nr. 46, Borsec, HR 4222, HR	f 2008 0050	03-03	12
<b>S.C. ROMCARBON S.A. BUZĂU</b> , str. Transilvaniei, nr. 132, Buzău, BZ 120012, BZ	f 2008 0121	12-16	19
<b>S.C. ROMCARBON S.A. BUZĂU</b> , str. Transilvaniei, nr. 132, Buzău, BZ 120012, BZ	f 2008 0114	12-16	17
<b>S.C. ROMCARBON S.A. BUZĂU</b> , str. Transilvaniei, nr. 132, Buzău, BZ 120012, BZ	f 2008 0119	12-16	18
<b>S.C. ROMCARBON S.A. BUZĂU</b> , str. Transilvaniei, nr. 132, Buzău, BZ 120012, BZ	f 2008 0118	12-16, 23-04	18

Nume și adresă solicitant	Număr depozit	Clasa și subclasa	Pagina
<b>S.C. ROMCARBON S.A. BUZĂU</b> , str. Transilvaniei, nr. 132, Buzău, BZ 120012, BZ	f 2008 0116	12-16	17
<b>S.C. ROMCARBON S.A. BUZĂU</b> , str. Transilvaniei, nr. 132, Buzău, BZ 120012, BZ	f 2008 0120	12-16, 23-04	19
<b>S.C. ROMCARBON S.A. BUZĂU</b> , str. Transilvaniei, nr. 132, Buzău, BZ 120012, BZ	f 2008 0115	12-16	17
<b>S.C. ROMCARBON S.A. BUZĂU</b> , str. Transilvaniei, nr. 132, Buzău, BZ 120012, BZ	f 2008 0117	12-16	18
<b>S.C. SARMEX S.A.</b> , str. Careiului, nr. 3-5, Satu Mare, 440157, SM	f 2008 0060	06-01	13
<b>S.C. SARMEX S.A.</b> , str. Careiului, nr. 3-5, Satu Mare, 440157, SM	f 2008 0059	06-03	13
<b>S.C. SARMEX S.A.</b> , str. Careiului, nr. 3-5, Satu Mare, 440157, SM	f 2008 0057	06-03	13
<b>S.C. SARMEX S.A.</b> , str. Careiului, nr. 3-5, Satu Mare, 440157, SM	f 2008 0058	06-01	12
<b>SHENZHEN SANG FEI CONSUMER COMMUNICATION CO LTD</b> , Sangda Industrial Building Science &Technology Industrial Park, Shenzhen, Guangdong Province, CN, CN	f 2008 0078	14-03	19
<b>SHENZHEN SANG FEI CONSUMER COMMUNICATION CO LTD</b> , Sangda Industrial Building Science &Technology Industrial Park, Shenzhen, Guangdong Province, CN, CN	f 2008 0080	14-03	24
<b>SHENZHEN SANG FEI CONSUMER COMMUNICATION CO LTD</b> , Sangda Industrial Building Science &Technology Industrial Park, Shenzhen, Guangdong Province, CN, CN	f 2008 0082	14-03	27
<b>SHENZHEN SANG FEI CONSUMER COMMUNICATION CO LTD</b> , Sangda Industrial Building Science &Technology Industrial Park, Shenzhen, Guangdong Province, CN, CN	f 2008 0081	14-03	26
<b>SHENZHEN SANG FEI CONSUMER COMMUNICATION CO LTD</b> , Sangda Industrial Building Science &Technology Industrial Park, Shenzhen, Guangdong Province, CN, CN	f 2008 0079	14-03	22
<b>Spirea Andrei Radu Ștefan</b> , str. Av. Traian Vasile, nr. 78, sector 1, București, B 012082, B	f 2008 0085	10-06	16
<b>Stănescu V Laurențiu</b> , sat Căscioarele, comuna Găiseni, Giurgiu, GR 087087, GR	f 2008 0063	08-07	13
<b>S.C. STENYON COM S.R.L.</b> , comuna Joița, Joița, GR 8375, GR	f 2008 0062	19-08	30
<b>S.C. TIMTEX COMPANY S.R.L.</b> , str. Conductelor, nr. 3, Iași, IS 700080, IS	f 2008 0106	19-08	31
<b>UNILEVER N.V.</b> , Weena nr. 455, Rotterdam, NL 3130, NL	f 2008 0032	09-01	14

**LISTA DESENELOR ȘI MODELELOR (DM)  
ÎNREGISTRATE ÎN REGISTRUL NAȚIONAL AL  
DESENELOR ȘI MODELELOR,  
CONFORM HOTĂRÂRII COMISIEI  
DE SPECIALITATE A O.S.I.M.**

- **DM depuse pe cale națională**
- **DM depuse pe cale internațională**

**LISTA DESENELOR ȘI MODELELOR ÎNREGISTRATE ÎN REGISTRUL DE DESENE ȘI MODELE,  
CONFORM HOTĂRÂRII COMISIEI DE EXAMINARE**

**Partea I - desene și modele depuse pe cale națională**

Nr. din Registrul de Desene și Modele	Nr. din Registrul cererilor depuse	Data depozitului	Titular	Publicat în BOPI - DM nr./data
017898	f 2006 0200	03.03.2006	S.C. REFLUX S.R.L., comuna GIROV, județul NEAMȚ	6/30.06.2006
017899	f 2006 0115	13.02.2006	S.C. ARGISOL RO S.R.L., CLUJ-NAPOCA	7/28.07.2006
017900	f 2006 0497	30.05.2006	S.C. SOGEMRO S.R.L., BOTOȘANI	10/30.10.2006
017901	f 2007 0155	06.03.2007	BESUTIU VASILE, CLUJ-NAPOCA	8/30.08.2007
017902	f 2007 0160	07.03.2007	LAZIA ION, TULCEA	7/30.07.2007
017903	f 2007 0186	20.03.2007	S.C. M.V.A. CHIMIE S.R.L., BUCUREȘTI	8/30.08.2007
017904	f 2007 0197	22.03.2007	S.C. GALMOPAN S.A., GALAȚI	8/30.08.2007
017905	f 2007 0199	23.03.2007	S.C. ROMSI TRANDING S.R.L., BUCUREȘTI	7/30.07.2007
017906	f 2007 0207	29.03.2007	S.C. SOFT IDEEA S.R.L., PITEȘTI	7/30.07.2007
017907	f 2007 0233	03.04.2007	GIUGLEA DAN ALEXANDRU, CLUJ-NAPOCA	8/30.08.2007
017908	f 2007 0234	04.04.2007	S.C. DUMALEX GROUP S.A., localitatea GLINA, județul ILFOV	8/30.08.2007
017909	f 2007 0241	05.04.2007	S.C. APEMIN ZIZIN S.A., BRAȘOV	9/28.09.2007



Nr. din Registrul de Desene și Modele	Nr. din Registrul cererilor depuse	Data depozitului	Titular	Publicat în BOPI - DM nr./data
017910	f 2007 0259	23.04.2007	S.C. ROMAQUA GROUP S.A., localitatea BORSEC, județul HARGHITA	8/30.08.2007
017911	f 2007 0260	23.04.2007	S.C. ROMAQUA GROUP S.A., localitatea BORSEC, județul HARGHITA	8/30.08.2007
017912	f 2007 0263	25.04.2007	S.C. FARMEC S.A., CLUJ-NAPOCA	7/30.07.2007
017913	f 2007 0265	25.04.2007	S.C. FARMEC S.A., CLUJ-NAPOCA	7/30.07.2007
017914	f 2007 0284	26.04.2007	S.C. ELECTRA S.R.L., IAȘI	8/30.08.2007
017915	f 2007 0303	07.05.2007	S.C. ROMAQUA GROUP S.A., localitatea BORSEC, județul HARGHITA	9/28.09.2007
017916	f 2007 0310	11.05.2007	S.C. SPICUL S.A., BUCUREȘTI	8/30.08.2007
017917	f 2007 0312	14.05.2007	S.C. BEWAMI PANEXPERT S.R.L., localitatea REGHIN, județul MUREȘ	9/28.09.2007
017918	f 2007 0341	25.05.2007	S.C. RUSALCA PATISERIE S.R.L., localitatea TURDA, județul CLUJ	8/30.08.2007
017919	f 2007 0347	28.05.2007	S.C. EUROPHARM S.A., BRAȘOV	8/30.08.2007
017920	f 2007 0185	19.03.2007	S.C. INTER PHARMA COMPANY S.R.L., BUCUREȘTI	8/30.08.2007
017921	f 2007 0202	26.03.2007	S.C. AB SYSTEMS IMPEX S.R.L., localitatea DEVA, județul HUNEDOARA	8/30.08.2007
017922	f 2007 0236	04.04.2007	T & T EUROGROUP S.R.L., PIATRA-NEAMȚ	8/30.08.2007
017923	f 2007 0238	05.04.2007	S.C. GENERAL MARKETING GROUP S.R.L., SUCEAVA	8/30.08.2007

Nr. din Registrul de Desene și Modele	Nr. din Registrul cererilor depuse	Data depozitului	Titular	Publicat în BOPI - DM nr./data
017924	f 2007 0240	05.04.2007	S.C. BEKAM GRUP S.R.L., BUCUREȘTI	9/28.09.2007
017925	f 2007 0242	05.04.2007	S.C. ROMAQUA GROUP S.A., localitatea BORSEC, județul HARGHITA	9/28.09.2007
017926	f 2007 0254	20.04.2007	S.C. GIDA PROD SERV S.R.L., BUCUREȘTI	9/28.09.2007
017927	f 2007 0298	04.05.2007	S.C. TELETIM S.R.L., TIMIȘOARA	10/30.10.2007
017928	f 2007 0319	18.05.2007	S.C. AZAHAR S.R.L., CLUJ-NAPOCA	9/28.09.2007
017929	f 2007 0342	25.05.2007	S.C. VARTA RAYOVAC BEMINGTON S.R.L., BUCUREȘTI	10/30.10.2007
017930	f 2007 0350	28.05.2007	S.C. RECON & DOJE S.R.L., BUCUREȘTI	10/30.10.2007
017931	f 2007 0398	07.06.2007	S.C. LICCO PROMPT 2000 S.R.L., ARAD	11/30.11.2007
017932	f 2007 0411	18.06.2007	MOBILA DALIN S.R.L., localitatea REGHIN, județul MUREȘ	11/30.11.2007
017933	f 2007 0422	28.06.2007	PINTILIE GINA MARIA, PIATRA-NEAMȚ	11/30.11.2007
017934	f 2007 0502	18.06.2007	MOBILA DALIN S.R.L., localitatea REGHIN, județul MUREȘ	11/30.11.2007
017935	f 2006 1020	21.11.2006	S.C. WAP INVEST S.R.L., BUCUREȘTI	4/30.04.2007
017936	f 2007 0020	12.01.2007	S.C. UPSROM S.A., localitatea PETROȘANI, județul HUNEDOARA	5/30.05.2007
017937	f 2007 0029	12.01.2007	THE COCA-COLA COMPANY, CORPORATION OF THE STATE OF DELAWARE, USA	5/30.05.2007

Nr. din Registrul de Desene și Modele	Nr. din Registrul cererilor depuse	Data depozitului	Titular	Publicat în BOPI - DM nr./data
017938	f 2007 0039	22.01.2007	FRENCH STYLE PROD S.R.L., BUCUREȘTI	6/29.06.2007
017939	f 2007 0183	15.03.2007	S.C. MATRICON INDUSTRIAL S.R.L., BUCUREȘTI	7/30.07.2007
017940	f 2007 0193	22.03.2007	S.C. VES S.A., localitatea SIGHIȘOARA, județul MUREȘ	8/30.08.2007
017941	f 2007 0250	17.04.2007	VELICOGLO DUMITRU, localitatea MEDIAȘ, județul SIBIU	9/28.09.2007
017942	f 2007 0306	10.05.2007	S.C. SAGA FILM PRODUCTION S.R.L., BUCUREȘTI	10/30.10.2007
017943	f 2007 0328	23.05.2007	CIOBOATĂ CONSTANTIN MIRCEA, localitatea DEJ, județul CLUJ	10/30.10.2007
017944	f 2007 0363	30.05.2007	INSTITUTUL NAȚIONAL DE CERCETARE- DEZVOLTARE TURBOMOTOARE-COMOTI, BUCUREȘTI	10/30.10.2007
017945	f 2007 0395	06.06.2007	S.C. MECANICA CEHLĂU, PIATRA-NEAMȚ	11/30.11.2007
017946	f 2007 0401	14.06.2007	AEMAC S.R.L., BRAȘOV	11/30.11.2007
017947	f 2007 0451	10.07.2007	VELICOGLO DUMITRU, localitatea MEDIAȘ, județul SIBIU	10/30.10.2007
017951	f 2007 0389	04.06.2007	CĂTUNESCU CIPRIAN, BAIA MARE; SZEKELY SZILARD ZOLTAN, BAIA MARE	11/30.11.2007
017952	f 2007 0300	04.05.2007	PARKER PEN PRODUCTS, MAREA BRITANIE	10/30.10.2007
017953	f 2007 0400	11.06.2007	CREAM LINE S.A., GRECIA	11/30.11.2007

Nr. din Registrul de Desene și Modele	Nr. din Registrul cererilor depuse	Data depozitului	Titular	Publicat în BOPI - DM nr./data
017954	f 2007 0295	03.05.2007	S.C. ROMKUVERT IND. S.R.L., BUCUREȘTI	10/30.10.2007
017955	f 2007 0419	22.06.2007	S.C. TRD-TNUVA ROMANIA DAIRIES S.R.L., localitatea POPEȘTI-LEORDENI, județul ILFOV	11/30.11.2007
017956	f 2007 0418	22.06.2007	S.C. TRD-TNUVA ROMANIA DAIRIES S.R.L., localitatea POPEȘTI-LEORDENI, județul ILFOV	11/30.11.2007
017957	f 2007 0413	20.06.2007	S.C. PAMBAC S.A., BACĂU	10/30.10.2007
017958	f 2007 0361	29.05.2007	S.C. LABORATOARELE FARES BIO VITAL S.R.L., localitatea ORĂȘTIE, județul HUNEDOARA	9/28.09.2007
017959	f 2007 0340	25.05.2007	S.C. CAFEA FORTUNA S.R.L., comuna DRAGOMIREȘTI VALE, județul ILFOV	10/30.10.2007
017960	f 2007 0455	12.07.2007	S.C. FARMACOM S.A., BRAȘOV	11/30.11.2007
017961	f 2007 0396	06.06.2007	S.C. HARD DISCOUNT S.R.L., localitatea CRISTIAN, județul BRAȘOV	11/30.11.2007
017962	f 2007 0453	12.07.2007	S.C. TOP VISION DESIGN S.R.L., PIATRA NEAMȚ	11/30.11.2007
017963	f 2007 0534	14.09.2007	S.C. EUROPEAN DRINKS S.A., ORADEA	11/30.11.2007
017964	f 2007 0329	23.05.2007	S.C. FRIESLAND ROMÂNIA S.A., SATU MARE	10/30.10.2007
017965	f 2007 0403	14.06.2007	S.C. ALBALACT S.A., ALBA-IULIA	10/30.10.2007
017966	f 2007 0366	31.05.2007	ROMINKO S.A., BUCUREȘTI	9/28.09.2007
017967	f 2007 0493	06.08.2007	S.C. REAL DOLFFY S.R.L., ODORHEIU SECUIESC	11/30.11.2007

Nr. din Registrul de Desene și Modele	Nr. din Registrul cererilor depuse	Data depozitului	Titular	Publicat în BOPI - DM nr./data
017968	f 2007 0412	19.06.2007	S.C. ARGUS S.A., CONSTANȚA	11/30.11.2007
017969	f 2007 0343	28.05.2007	S.C. HIPOCRATE 2000 S.R.L., BUCUREȘTI	10/30.10.2007
017970	f 2007 0533	13.09.2007	S.C. SIPEX COMPANY S.R.L., sat ARICEȘTII RAHTIVANI, județul PRAHOVA	11/30.11.2007
017971	f 2007 0454	12.07.2007	S.C. TOP VISION DESIGN S.R.L., PIATRA-NEAMȚ	11/30.11.2007
017974	f 2007 0196	22.03.2007	S.C. VES S.A., localitatea SIGHIȘOARA, județul MUREȘ	8/30.08.2007
017975	f 2007 0194	22.03.2007	S.C. VES S.A., localitatea SIGHIȘOARA, județul MUREȘ	8/30.08.2007
017976	f 2006 0054	30.01.2006	S.C. AMBASADOR PLUS S.R.L., TIMIȘOARA	6/29.06.2007
017977	f 2005 1031	14.12.2005	S.C. AMBASADOR PLUS S.R.L., TIMIȘOARA	8/30.08.2007
017978	f 2007 0294	03.05.2007	COZA VASILE LAURENȚIU, localitatea TURDA, județul CLUJ	8/30.08.2007
017979	f 2007 0097	07.02.2007	S.C. TEHNO BIONIC S.R.L., BUZĂU	7/30.07.2007
017980	f 2007 0168	12.03.2007	S.C. REMAR S.A., localitatea PAȘCANI, județul IAȘI; S.N.T.F.C. CFR CĂLĂTORI S.A., BUCUREȘTI	8/30.08.2007
017981	f 2007 0169	12.03.2007	S.C. REMAR S.A., localitatea PAȘCANI, județul IAȘI	6/29.06.2007
017982	f 2007 0195	22.03.2007	S.C. VES S.A., localitatea SIGHIȘOARA, județul MUREȘ	8/30.08.2007
017983	f 2007 0268	15.03.2007	S.C. MATRICON INDUSTRIAL S.R.L., BUCUREȘTI	8/30.08.2007

Nr. din Registrul de Desene și Modele	Nr. din Registrul cererilor depuse	Data depozitului	Titular	Publicat în BOPI - DM nr./data
017984	f 2007 0149	02.03.2007	RADU IOAN, CLUJ-NAPOCA	8/30.08.2007
017985	f 2007 0231	03.04.2007	S.C. BURAK TOYS INTERNATIONAL S.R.L., localitatea BUFTEA, județul ILFOV	7/30.07.2007
017986	f 2007 0182	15.03.2007	S.C. TERAPLAST COM S.R.L., BAIA MARE	7/30.07.2007
017987	f 2007 0235	04.04.2007	S.C. UNIVER S.R.L., ODORHEIU SECUIESC	8/30.08.2007
017988	f 2007 0289	27.04.2007	S.C. CAUTIS JB'93 PRODCOM IMPEX S.R.L., BUCUREȘTI	10/30.10.2007
017989	f 2007 0028	12.01.2007	MATE TIBOR, MIERCUREA CIUC	6/29.06.2007
017990	f 2006 0574	14.06.2006	CVARTET S.R.L., BUCUREȘTI	9/29.09.2006
017991	f 2006 0663	06.07.2006	BITU CONSTANTIN, localitatea PETROȘANI, JUD. HUNEDOARA	11/30.11.2006
017992	f 2006 0554	12.06.2006	S.C. AMARAD S.A., ARAD	10/30.10.2006
017993	f 2006 0472	22.05.2006	SCOLARO GREGORIO, ALBA-IULIA	10/30.10.2006
017994	f 2006 0731	04.08.2006	S.C. PANEMAR MORĂRIT ȘI PANIFICAȚIE S.R.L., CLUJ-NAPOCA	11/30.11.2006

## Partea a II-a - desene și modele depuse pe cale internațională

Nr. din Registrul Național al Desenelor și Modelelor Industriale	Nr. din Registrul Național al cererilor depuse	Data depozitului	Titular	Publicat în Buletinul de Desene și Modele Internaționale numărul/data
017948	f 2007 0615	05.06.2007	MASTRAD S.A., FRANȚA	9/31.10.2007
017949	f 2007 0616	05.06.2007	MASTRAD S.A., FRANȚA	9/31.10.2007
017950	f 2007 0617	05.06.2007	MASTRAD S.A., FRANȚA	9/31.10.2007
017972	f 2007 0683	06.06.2007	DAIMLERCHRYSLER AG, GERMANIA	11/31.12.2007
017973	f 2007 0682	27.06.2007	BAYERISCHE MOTOREN WERKE AKTIENGESELLSCHAFT, GERMANIA	11/31.12.2007

**LISTA CERERILOR DE DESENE ȘI MODELE  
RESPINSE CONFORM HOTĂRÂRII COMISIEI DE  
SPECIALITATE A O.S.I.M.**



**LISTA CERERILOR DE DESENE ȘI MODELE RESPINSE  
CONFORM HOTĂRĂRII COMISIEI DE EXAMINARE DM**

Nr. din Registrul Național al cererilor depuse	Data depozitului	Titularul	Hotărârea
f 2007 0021	12.01.2007	S.C. UPSROM S.A., localitatea PETROȘANI, județul HUNEDOARA	Respins
f 2007 0115	22.02.2007	S.C. AMARAD S.A., ARAD	Respins
f 2007 0025	12.01.2007	S.C. UPSROM S.A., localitatea PETROȘANI, județul HUNEDOARA	Respins
f 2007 0026	12.01.2007	S.C. UPSROM S.A., localitatea PETROȘANI, județul HUNEDOARA	Respins

**| MENȚINERI ÎN VIGOARE**

**TABEL MENȚINERE ÎN VIGOARE A  
CERTIFICATELOR DE ÎNREGISTRARE A DM**

Nr. certificat	Nr. depozit	Societate și oraș	Termen de valabilitate
012904	1211/15.08.2002	PARCUL NAȚIONAL PIATRA CRAIULUI, Brașov	15.08.2007 15.08.2012
011614	1325/03.10.2001	CIRILLO ANTONIO, localitatea Mitreni, județul Călărași	03.10.2006 03.10.2011
011121	1173/16.08.2001	S.C. ORCHIDEA S.R.L., localitatea Odorheiu Secuiesc, județul Harghita	16.08.2006 16.08.2011
011280	0768/23.05.2001	S.C. ORCHIDEA S.R.L., localitatea Odorheiu Secuiesc, județul Harghita	23.05.2006 23.05.2011
010986	0769/23.05.2001	S.C. ORCHIDEA S.R.L., localitatea Odorheiu Secuiesc, județul Harghita	23.05.2006 23.05.2011

**LISTA CERTIFICATELOR DE ÎNREGISTRARE A  
DESENELOR ȘI MODELELOR REÎNNOITE,  
ȘI PERIOADA DE VALABILITATE A ACESTORA**

## TABEL REÎNNOIRI ALE CERTIFICATELOR DE ÎNREGISTRARE A DM

Nr. certificat	Nr. depozit	Societate și oraș	Termen de valabilitate
006295 (2R)	0003/06.01.1998	S.C. STIROM S.A., București	06.01.2008 06.01.2013
006590 (2R)	0421/26.03.1998	LOTTE CONFECTIONERY CO. LTD, Republica Coreea	26.03.2008 26.03.2013
006610 (2R)	0256/23.02.1998	LOTTE CONFECTIONERY CO. LTD, Republica Coreea	23.02.2008 23.02.2013
006619 (2R)	0257/23.02.1998	LOTTE CONFECTIONERY CO. LTD, Republica Coreea	23.02.2008 23.02.2013
006620 (2R)	0255/23.02.1998	LOTTE CONFECTIONERY CO. LTD, Republica Coreea	23.02.2008 23.02.2013
006621 (2R)	0258/23.02.1998	LOTTE CONFECTIONERY CO. LTD, Republica Coreea	23.02.2008 23.02.2013
007550 (1R)	1268/05.11.1998	S.C. ELECTROMONTAJ S.A., București	05.11.2008 05.11.2013
007551 (1R)	1269/05.11.1998	S.C. ELECTROMONTAJ S.A., București	05.11.2008 05.11.2013
007552 (1R)	1271/05.11.1998	S.C. ELECTROMONTAJ S.A., București	05.11.2008 05.11.2013
007553 (1R)	1273/05.11.1998	S.C. ELECTROMONTAJ S.A., București	05.11.2008 05.11.2013
007554 (1R)	1274/05.11.1998	S.C. ELECTROMONTAJ S.A., București	05.11.2008 05.11.2013
007555 (1R)	1275/05.11.1998	S.C. ELECTROMONTAJ S.A., București	05.11.2008 05.11.2013
007556 (1R)	1276/05.11.1998	S.C. ELECTROMONTAJ S.A., București	05.11.2008 05.11.2013

**LISTA TITULARILOR DECĂZUȚI  
DIN DREPTURI**

## DECĂDERI

Nr. certificat	Nr. depozit/dată	Societatea	Data decăderii
008739	1999/0989 01.10.1999	S.C. DALLI EXIM S.R.L. - București	01.04.2005
008738	1999/0990 01.10.1999	S.C. DALLI EXIM S.R.L. - București	01.04.2005
008740	1999/0991 01.10.1999	S.C. DALLI EXIM S.R.L. - București	01.04.2005
008755	1999/0991 05.10.1999	S.C. UZINA MECANICĂ RÂMNICU-VÂLCEA - Râmnicu-Vâlcea	05.04.2005
008782	1999/0993 05.10.1999	S.C. UZINA MECANICĂ RÂMNICU-VÂLCEA - Râmnicu-Vâlcea	05.04.2003
008640	1999/0522 03.06.1999	ROMARK EXIM S.R.L. - București	03.09.2004
008641	1999/0523 03.06.1999	ROMARK EXIM S.R.L. - București	03.09.2004
008816	1999/1001 08.10.1999	S.C. ION ART GLASS S.R.L. - Avrig, județul Sibiu	08.04.2005
008757	1999/1002 08.10.1999	S.C. ION ART GLASS S.R.L. - Avrig, județul Sibiu	08.04.2005
008847	1999/0999 08.10.1999	S.C. ION ART GLASS S.R.L. - Avrig, județul Sibiu	08.04.2005
008848	1999/1000 08.10.1999	S.C. ION ART GLASS S.R.L. - Avrig, județul Sibiu	08.04.2005
008872	1999/1006 12.10.1999	S.C. MODUL DESIGN S.R.L. - București	12.04.2005
008817	1999/1000 08.10.1999	S.C. MODUL DESIGN S.R.L. - București	12.04.2005
008819	1999/0994 06.10.1999	S.C. MODUL DESIGN S.R.L. - București	06.04.2005
008931	1999/1328 16.12.1999	MOGYI KERESKEDELMI KFT - Ungaria	16.06.2005
008930	1999/1329 16.12.1999	MOGYI KERESKEDELMI KFT - Ungaria	16.06.2005
008236	1999/0697 39.06.1999	TOMAS SANDOR - Miercurea Ciuc	29.12.2004
008335	1999/0699 30.06.1999	BANCA NAȚIONALĂ A ROMÂNIEI - București	30.12.2004
008336	1999/0698 30.06.1999	BANCA NAȚIONALĂ A ROMÂNIEI - București	30.12.2004
008474	1999/0838 24.08.1999	BANCA NAȚIONALĂ A ROMÂNIEI - București	24.02.2005

Nr. certificat	Nr. depozit/dată	Societatea	Data decăderii
008627	1999/0848 25.08.1999	DONALDSON COMPANY INC - S.U.A	25.02.2005
008610	1999/0837 02.08.1999	S.C. CONFRUCT S.A PÎRSCOV - comuna Pîrscov, județul Buzău	02.02.2005
008539	1999/0834 02.08.1999	S.C. CONFRUCT S.A PÎRSCOV - comuna Pîrscov, județul Buzău	02.02.2005
008540	1999/0835 02.08.1999	S.C. CONFRUCT S.A PÎRSCOV - comuna Pîrscov, județul Buzău	02.02.2005
008541	1999/0836 02.08.1999	S.C. CONFRUCT S.A PÎRSCOV - comuna Pîrscov, județul Buzău	02.02.2005
008257	1999/0533 10.06.1999	S.C. AEROFINA S.A - București	10.12.2006
008285	1999/0531 10.06.1999	S.C. AEROFINA S.A - București	10.12.2006
008258	1999/0535 10.06.1999	S.C. AEROFINA S.A - București	10.12.2006
008990	1999/1347 29.12.1999	INGERSOLL - RAND COMPANY - S.U.A	29.06.2005
008989	1999/1346 29.12.1999	INGERSOLL - RAND COMPANY - S.U.A	29.06.2005
008988	1999/1345 29.12.1999	INGERSOLL - RAND COMPANY - S.U.A	29.06.2005
008987	1999/1344 29.12.1999	INGERSOLL - RAND COMPANY - S.U.A	29.06.2005
008986	1999/1343 29.12.1999	INGERSOLL - RAND COMPANY - S.U.A	29.06.2005
009016	1999/1349 29.12.1999	INGERSOLL - RAND COMPANY - S.U.A	29.06.2005
009017	1999/1348 29.12.1999	INGERSOLL - RAND COMPANY - S.U.A	29.06.2005
007838	1999/0082 03.02.1999	S.C. PIPERA S.A. - București	03.08.2004
007840	1999/0081 03.02.1999	S.C. PIPERA S.A. - București	03.08.2004
007839	1999/0080 03.02.1999	S.C. PIPERA S.A. - București	03.08.2004
008820	1999/1003 18.02.1999	S.C. PIPERA S.A. - București	18.08.2005
008865	1999/1004 18.02.1999	S.C. PIPERA S.A. - București	18.08.2005
008769	1999/0998 08.10.1999	S.C. SCOUT S.R.L. - Brașov	08.04.2005



Nr. certificat	Nr. depozit/dată	Societatea	Data decăderii
008784	1999/0997 08.10.1999	S.C. SCOUT S.R.L. - Braşov	08.04.2005
007939	1999/0078 01.02.1999	AMERICAN PUBLISHING S.R.L. - Bucureşti	01.08.2004
007984	1999/0330 09.04.1999	AMERICAN PUBLISHING S.R.L. - Bucureşti	09.10.2004
008419	1999/0912 03.09.1999	AGROALIM DISTRIBUTION S.A - Bucureşti	03.03.2005
008685	1999/0917 08.09.1999	S.C. EXPO MARKET DORALY S.R.L. - comuna Afumaţi, judeţul Ilfov	08.03.2005
007882	1999/0074 26.01.1999	S.C. UPSS S.A. - Botoşani	26.07.2004
008124	1999/0072 25.01.1999	CAPITEL INVEST S.A. - Bucureşti	25.07.2004
007841	1999/0077 29.01.1999	ELECTROMETAL S.C.A. - Oradea	29.07.2002
008417	1999/0913 28.07.1999	STAR FOODS S.A. - Popeşti - Leordeni, judeţul Ilfov	28.01.2005
008397	1999/0518 02.06.1999	FORGACS JANOS - Harghita	02.12.2004
008240	1999/0519 02.06.1999	S.C. MICAZO TAR S.R.L. - Timişoara	02.12.2004
008027	1999/0525 04.06.1999	S.C. GLASS PORCELAIN MANUFACTURERS DEBELLY - Botoşani	04.12.2004
008184	1999/0526 07.06.1999	S.C. ROŢI AUTO S.A. - Drăgăşani	07.12.2004
008241	1999/0527 08.06.1999	S.C. CHIC S.R.L. - Arad	08.12.2004
008249	1999/0528 08.06.1999	KIMBERLY CLARK WORLDWIDE - U.S.A.	08.12.2004
008243	1999/0691 24.06.1999	S.C. GENERAL PARMA FOOD S.R.L. - Bucureşti	24.12.2004
008288	1999/0692 24.06.1999	S.C. APEL INDUSTRIES S.R.L. - Arad	24.12.2004
009050	1999/1326 20.12.1999	S.C. FACOS S.A. - Suceava	20.12.2004
008741	1999/1200 09.12.1999	S.C. PETRA PROD S.A. - Arad	09.12.2004
008242	1999/0687 23.06.1999	S.C. ADE - ARHITECTURA, DESIGN, EDITURA S.R.L. - Bucureşti	23.12.2004
008744	1999/1201 10.12.1999	S.C. ADE - ARHITECTURA, DESIGN, EDITURA S.R.L. - Bucureşti	10.06.2005

Nr. certificat	Nr. depozit/dată	Societatea	Data decăderii
009009	1999/1331 21.12.1999	ZAMBURSCHI ANDREI - Constanța	21.06.2007
008981	1999/1330 21.12.1999	S.C. UNIMEC S.R.L. - Buzău	21.06.2005
009013	1999/1342 29.12.1999	S.C. VRG S.R.L. - Bistrița-Năsăud	29.06.2005
008238	1999/0320 02.04.1999	S.C. SINTOMEC S.A. - Oradea	02.10.2004
008091	1999/0333 16.04.1999	S.C. GRECO ASTRO COM S.R.L. - București	16.10.2004
008101	1999/0332 16.04.1999	S.C. SINEM IMPEX S.R.L. - București	16.10.2004
008334	1999/0695 28.06.1999	S.C. BING ROM IMPEX COM BINGO EUROPA S.R.L. - București	28.12.2004
007782	1999/0083 03.02.1999	ROȘU CORNEL - București VOICU MOLDOVEANU RADU - București	03.08.2004
008328	1999/0553 18.06.1999	S.C. LINDE GAZ ROMANIA S.R.L. - Timișara	18.12.2004
008235	1999/0700 30.06.1999	S.C. SARCOM S.R.L. - Râmnicu-Vâlcea	30.12.2004
008408	1999/0688 24.06.1999	S.C. COMPA S.A. - Sibiu	24.12.2004
008399	1999/0557 18.06.1999	S.C. RO PLAST INDUSTRY S.R.L. - București	18.12.2004
008546	1999/0732 09.07.1999	S.C. SUBEX S.A. - Bacău	09.01.2005
008190	1999/0707 05.07.1999	EGY ROM OVER SEAS S.R.L. - București	05.01.2005
008409	1999/0738 21.07.1999	SANTOS TECH S.R.L. - București	21.01.2005
008402	1999/0740 21.07.1999	S.C. ROMTEM S.R.L. - Buzău	21.01.2005
008471	1999/0741 22.07.1999	FIVE CONTINENTS TRADING COMPANY 1993 S.R.L. - Piatra-Neamț	22.01.2005
008639	1999/0742 22.07.1999	S.C. SAMUS MEX S.A. - București	22.01.2005
008421	1999/0720 13.07.1999	CĂLIN PARASCHIVA - București	13.01.2005

**REVALIDĂRI ALE CERTIFICATELOR  
DE ÎNREGISTRARE**

## REVALIDĂRI ALE CERTIFICATELOR DE ÎNREGISTRARE

Nr. de desen și model înregistrat	Nr. depozit	Data revalidării	Titular
012542	2002/0504 05.04.2002	25.02.2008	S.C.FRONT PAGE COMMUNICATION S.R.L., IAȘI
012250	2002/0498 04.04.2002	05.12.2007	S.C. CGRIROM INTERNAȚIONAL CO. S.R.L., BUCUREȘTI

**MODIFICĂRI ÎN SITUAȚIA JURIDICĂ  
A TITULARILOR**

## MODIFICĂRI ÎN SITUAȚIA JURIDICĂ A CERERILOR/CERTIFICATELOR DM

1. Solicitantul cererilor de înregistrare **nr. f 2007 0354, f 2007 0418 și f 2007 0419, S.C. TRD - TNUVA ROMANIA DAIRIES S.R.L., și-a schimbat sediul societății** din b-dul Dimitrie Cantemir, nr. 1, bl. B2, et. 5, ap. 501, camera 1-4, sector 4, București, **în șoseaua Olteniței, nr. 251, localitatea Popești-Leordeni, județul Ilfov.**
2. Solicitantul cererilor de înregistrare **nr. f 2007 0108 și f 2007 0109, ELITE INTERNATIONAL BV, Olanda, și-a schimbat denumirea în STRAUSS COFFEE BV.**
3. **CABINET INDIVIDUAL DE PROPRIETATE INDUSTRIALĂ “NEGOMIREANU LIVIA”,** cu sediul în șoseaua Nicolae Titulescu, nr. 94, bl. 14A, sc. 4, ap. 127, sector 1, București, **a declarat că renunță să-l reprezinte** în fața OSIM pe solicitantul cererilor de înregistrare **nr. f 2007 0458, f 2007 0505 și f 2007 0636, STANDARD SNACKS S.R.L.,** cu sediul în str. Fabrica de Glucoză, nr. 7, et. 2, sector 2, București.
4. **CABINET INDIVIDUAL DE PROPRIETATE INDUSTRIALĂ “NEGOMIREANU LIVIA”,** cu sediul în șoseaua Nicolae Titulescu, nr. 94, bl. 14A, sc. 4, ap. 127, sector 1, București, **a declarat că renunță să-l reprezinte** în fața OSIM pe solicitantul cererilor de înregistrare **nr. f 2006 1020, f 2007 0367 și f 2007 0476, S.C.WAP INVEST S.R.L.,** cu sediul în str. Tudor Vladimirescu, nr. 14A, localitatea Pantelimon, județul Ilfov.
5. Solicitantul cererii de înregistrare **nr. f 2007 0327, POPESCU ALINA MIRELA, și-a schimbat numele în BĂLĂȘCĂU ALINA MIRELA.**
6. Titularul certificatelor de înregistrare **nr. 010948, 010942, 010941, 010940, 016742, 017537, ELITE INTERNATIONAL BV,** cu sediul în Olanda, Schiphol - Rijk, Beechavanue 162, 1119 PS, **și-a schimbat denumirea comercială în STRAUSS COFFEE B.V.**
7. Titularul certificatului de înregistrare **nr. 013929, S.C. R.C. PROD S.R.L.,** cu sediul în Botoșani, str. Ion Simionescu, nr. 3, județul Botoșani, **a cesionat drepturile ce decurg din acesta societății S.C. COROANA MOLDOVEI S.R.L.,** cu sediul în Botoșani, str. Pacea, nr. 36, județul Botoșani.

8. Titularul certificatelor de înregistrare nr. **017873, 017867, 017868, 017869, 017870, 017866, 017871, 017872, TRD - TNUVA ROMANIA DARIES S.R.L.**, și-a schimbat sediul societății din București, b-dul Dimitrie Cantemir, nr. 1, bl. B2, et. 5, ap. 501, cam.1-4, sector 4, în **Popești - Leordeni, șoseaua Olteniței, nr. 251, județul Ilfov.**
9. **CABINET INDIVIDUAL DE PROPRIETATE INDUSTRIALĂ "NEGOMIREANU LIVIA"**, cu sediul în șoseaua Nicolae Titulescu, nr. 94, bl. 14A, sc. 4, ap. 127, sector 1, București, **a declarat că renunță să-l reprezinte** în fața OSIM pe titularul certificatelor de înregistrare nr. **017080, 016937, STANDARD SNACKS S.R.L.**, cu sediul în str. Fabrica de Glucoză, nr. 7, et. 2, sector 2, București.
10. Titularul certificatului de înregistrare nr. **016123, BECERIU HORAȚIO - IULIAN**, cu domiciliul în str. Sfântu-Lazăr, nr. 6, bl. Peneș Curcanul, sc. A, et. 8, ap. 26, județul Iași, **a cesionat drepturile ce decurg din acesta societății S.C. ROVAL MED S.R.L.**, cu sediul în București, **str. Moțoc, nr. 3, bl. P21A2, sc. 1, et. 6, ap. 24, sector 5.**
11. Titularul certificatelor de înregistrare nr. **013271, 013272, 013437, 014871, LA FESTA INTERNAȚIONAL S.R.L.**, și-a schimbat sediul societății din Popești-Leordeni, șoseaua Olteniței, nr. 220, județul Ilfov, în **Voluntari, str. Erou Iancu Nicolae, nr. 44, județul Ilfov.**
12. Titularul certificatelor de înregistrare nr. **013271, 013272, 013437, 014871, LA FESTA INTERNAȚIONAL S.R.L.**, și-a schimbat sediul societății din Voluntari, str. Erou Iancu Nicolae, nr. 44, județul Ilfov, în **Vălenii de Munte, str. Ștefan cel Mare, nr. 38-40, județul Prahova.**
13. Titularul certificatelor de înregistrare nr. **013271, 013272, 013437, 014871, LA FESTA INTERNAȚIONAL S.R.L.**, și-a schimbat denumirea comercială în **TYMBARK MASPEX ROMANIA S.R.L.**

| ERATE



## TABEL ERATE

Număr depozit reglementar	Localizarea erorii în BOPI nr.	Text publicat	Text corect
f 2007 0503	12/2007 pag. 34	(71) Calea Victoriei 155, bl. D1, sc. 2, et. 5, ap. 54, sector 1	(71) str. Popa Savu, nr. 42, sector 1
f 2007 0498	12/2007 pag. 34	(71) Calea Victoriei 155, bl. D1, sc. 2, et. 5, ap. 54, sector 1	(71) str. Popa Savu, nr. 42, sector 1
f 2007 0398	11/2007 pag. 12	(74) b-dul 15 Noiembrie, nr. 90, BV 500102, Braşov	(74) Cala Aradului, nr. 33, ap. 7, TM 300629, Timișoara
f 2007 0450	10/2007 pag. 17	(72) Lothar Bohm	(72) Militaru Constantin Tiberiu
f 2007 0294	8/2007 pag. 37	(72) Cozma Vasile Laurențiu	(72) Coza Vasile Laurențiu; Coza Maria Mihaela
f 2007 0169	6/2007 pag. 25	(74) Stoian Ion - Agenție de Proprietate Industrială și Transfer Tehnologic	(74) Stoian Ioan - Agenție de Proprietate Industrială și Transfer Tehnologic
f 2007 0168	8/2007 pag. 25	(74) Stoian Ion - Agenție de Proprietate Industrială și Transfer Tehnologic	(74) Stoian Ioan - Agenție de Proprietate Industrială și Transfer Tehnologic
f 2007 0014	04/2007 pag.66	(72) Dorcioman Dragoș, str. Tache Ionescu, bl. Q3, sc. A, ap. 9, Pitești	(72) Dorcioman Dragoș, str. Tache Ionescu, bl. Q3, sc. A, ap. 9, Pitești; (72) Stănescu Robert, str Teilor, bl. PS9, sc. B, ap. 4, Pitești

## **DIVERSE**

- **LISTA CONSILIERILOR ÎN PROPRIETATE INDUSTRIALĂ ȘI A MANDATARILOR AUTORIZAȚI ÎN PROPRIETATE INDUSTRIALĂ**
- **CENTRE REGIONALE PENTRU PROMOVAREA PROPRIETĂȚII INDUSTRIALE ÎN ROMÂNIA**
- **ANUNȚURI OFICIALE**
- **MATERIALE INFORMATIVE DIN DOMENIUL PROPRIETĂȚII INDUSTRIALE**

**ROMÂNIA**  
**OFICIUL DE STAT PENTRU INVENȚII ȘI MĂRCI**

**ORDIN nr. 157**  
**24 iulie 1997**

Directorul General al Oficiului de Stat pentru Invenții și Mărci,  
Având în vedere prevederile art. 14, alin. 3, din Legea 64/1991, privind brevetele de invenție, și Regula 2.5, din H.G. 152/92, referitoare la profesia de consilier în proprietate industrială,

**ORDIN:**

Art. 1. Persoanele ale căror nume figurează în lista anexă la prezentul Ordin, precum și firmele specializate în proprietate industrială se înscriu în **REGISTRUL NAȚIONAL AL CONSILIERILOR ÎN PROPRIETATE INDUSTRIALĂ**, cu menționarea specializării.

Art. 2. Prezentul ordin se va publica în Buletinul Oficial de Proprietate Industrială.

DIRECTOR GENERAL,

**AGENȚIILE SPECIALIZATE ÎN PROPRIETATE INDUSTRIALĂ**  
Pentru luna mai 2008

Data înființării	Nr. registru agenții	Denumirea completă a cabinetului/agenției Adresa Consilieri cu drept de practică	Domenii	Statut juridic
27.03.1991	001	<b>INVENTA – AGENȚIE DE PROPRIETATE INTELECTUALĂ S.R.L.</b>  București, Bdul Corneliu Coposu nr. 7, bl. 104, sc. 2, ap.31, sect.3, cod 030602, Tel: 021/3200285, Fax: 021/3228325, e-mail: inventa@rnc.ro, inventa@mark-patent.ro, turcanu@inventa.ro, GSM: 0744 324510, 0744 339649 Ing. Țuluca Doina, Prof. univ. dr. ing. Țurcanu Constantin, Farm. Rădulescu Mioara, Dr. ing. Lorentz Alexandru, Ing. Velțan Loredana, Av. Soare Liliana, Ing. Secăreanu Doina, Arh.ing. Țurcanu Costin Radu	Brevete Mărci Desene Topografii	SRL
29.05.1991	002	<b>CABINET ENPORA S.R.L.</b>  București, str. George Calinescu nr.52A, ap.1, 011694, Tel: 021 2300990; 031 1001634, Fax: 021 2302311; 031 1007927, pop@patents.ro Ing. Pop Virginia Daisy, Ing. Pop Călin Radu, Ing. Constantin Adrian, Ing. Popescu Bianu Anca, Ing. Velicu Anca	Brevete Mărci Desene Topografii	SRL
23.07.1991	003	<b>PATENTMARK S.R.L.</b>  București str. Dr. N. Turnescu nr. 2, ap.2, sector 5, cod 050467 Tel: 021/3121669, Fax: 021/2233963, stema@pcnet.ro Mohonea Liliana, Mohonea Cristian, Borlan T. Radu, Marinescu Ruxandra	Brevete Mărci Desene Topografii	SRL
18.12.1991	004	<b>RODALL AGENȚIE DE PROPRIETATE INDUSTRIALĂ S.R.L.</b>  București, Str. Polonă nr. 115, bl. 15, sc. A, ap. 19 sector 1, cod 010497, Tel: 021/2108342, GSM: 0722 652111, Fax: 021/2105794, rodall@b.astral.ro Jur. Bălan Gheorghită, Bălan Valeria, Pițu Dalila	Brevete Mărci Desene Topografii	SRL
25.08.1992	005	<b>INTELECT S.R.L.</b>  Oradea, B-dul Dacia nr. 48 Bl. D10, Ap.3, Tel: 0259/453847, Fax: 0259/268094, OP 9-CP 128, cod 410346, e-mail: info@intelect.ro, GSM: 0745 040831 Buzlea Elisabeta, Buzlea Mircea Valentin, Buzlea Narcisa Floricica	Brevete Mărci Desene Topografii	SRL
04.12.1992	008	<b>CONSTANTIN GHIȚĂ OFFICE SRL</b>  Timișoara, str. Take Ionescu nr. 24-28 sc. B ap. 2 judetul Timiș, cod 300042, Tel/Fax: 0256/435976, GSM: 0744 162462, e-mail: ghiță@mail.dnttm.ro, celiapop@mail.dnttm.ro Ing. Ghiță Constantin, Pop Motogna Clelia	Brevete Mărci Desene	SRL

05.01.1993	009	<b>CABINET DE PROPRIETATE INDUSTRIALĂ S.I.</b> Timișoara, Str. Moise Dobosan nr.110, cod poștal 300600, GSM: 0722 984909, Tel/Fax: 0256/475105, e-mail: ioan_sovar@yahoo.com Șovar Ioan	Brevete Mărci Desene	SRL
13.05.1993	010	<b>ROMINVENT S.A</b> București, Str. Ermil Pangratti nr. 35, et.1, sect.1, cod 011882, Tel: 021/2312515, 2312541, Fax: 021/2312550, 2312454, e-mail: office@rominvent.ro Ing.Enescu Lucian, Chim. Larion Sonia, Fil. Rodica Bucătaru, Jur. Mocanu Ion, Fiz. Nicolaescu Daniella, Ec. Ghenu Mihaela, Ing.Teodorescu Mihaela, Ing. Cosmina Fierăscu, Ing. Ploscă Daniel, Ing. Spătaru Daniela, Ing. Alexandra Hașiu, Dr. Ing. Cristina Popa, Ec. Joituiu Andreea Simona, Ing. Năstase Cristian, Bio.Enescu Miruna, Dr.Florea Ileana Maria, farm.Dumitrescu Artemis Sorina, jur. Markusev Denisa Mary, ec. Olteanu Camelia, jur. Dragulin Ioana, chim.Bădărău Adina Adriana, Petcu Costin	Brevete Mărci Desene Topografii	SA
17.07.1993	011	<b>CABINET INDIVIDUAL "INDEPENDENT PROPINI AGENT"</b> București, sector 5, Str. Fabrica de chibrituri nr. 42, cod 050183, Tel/Fax: 021/3352938, GSM: 0722 610635 Nicolae Ioan	Brevete Mărci Desene Topografii	CI
13.03.1995	014	<b>PERSOANĂ FIZICĂ INDEPENDENTĂ TĂTARU DOINA</b> Piatra Neamț, Str. Apele Minerale nr. 4. cod 610121 Tel: 0233/223602, e-mail: doina_tataru@msn.com Tătaru Doina	Brevete Mărci Desene	PF
30.03.1995	015	<b>CABINET M. OPROIU - CONSILIERE ÎN PROPRIETATE INTELLECTUALĂ SRL</b> București, Str. Popa Savu, nr. 42, parter, sector 1, cod 011434, Tel: 021/2602833; 021/ 2602834, Fax: 021/2602836; 021/2602835, P.O.Box 2-229, e-mail: office@oproiu.ro Fiz. Oproiu Margareta, MBA arh.Vasilescu Raluca, jur. Sturza Ioana, , ing.chim.Marin Elena, ing.Ene Silvia, ec. MBA Pătrascu Georgiana, ing.chim.Petrea Dana Maria, filolog Oana Țambrea, ing.chim.Filippi Valentina	Brevete Mărci Desene Topografii	SRL
21.05.1996	017	<b>AGENȚIA DE PROPRIETATE INDUSTRIALĂ "LABIRINT"</b> Arad, Str. Coriolan Petreanu nr. 28, cod 310151 Tel/Fax: 0257/255842, GSM: 0722 458129, e-mail: info@labirint.ro Ing. Ivanca Maria	Brevete Mărci Desene	CI

1997	019	<b>LOYAL PARTNERS -AGENȚIE DE PROPRIETATE INTELLECTUALĂ</b>  Galati, Str. Portului nr.23, Parcul De Soft, cam.307, cod 800025, Tel/Fax: 0236/464847, tel/fax: 0236/407032, GSM: 0722 744241, office@loyalpartners.ro www.loyalpartners.ro ing.jr. Pușcașu Dan	Brevete Mărci Desene Topografii	SRL
01.07.1997	020	<b>AGENȚIE DE PROPRIETATE INTELLECTUALĂ ȘI TRANSFER DE TEHNOLOGIE -AGPITT-SRL</b>  București, B-dul Libertății nr. 12, bl.113, sc.2, ap.28, sector 4; cod 040129, CP 42-106, Tel: 3177693;;Fax: 021/3177584, GSM: 0744293552; 0724539752, e-mail: faighenov@xnet.ro; office@agpitt.ro Faighenov Marioara	Brevete Mărci Desene	SRL
10.07.1997	016	<b>MILENIUL 3 – AGENȚIE DE PROPRIETATE INDUSTRIALĂ SRL</b>  Pașcani, Str. Moldovei nr. 10, bl. Crinul, sc. A, ap. 28, jud Iași, cod 705200, Tel/Fax: 0232/719190; GSM: 0740 820582 Ing.Burțilă Ioan	Brevete Mărci Desene	SRL
03.10.1997	021	<b>LAZĂR ELENA CABINET DE PROPRIETATE INDUSTRIALĂ</b>  Buzău, Str.Unirii, Bl.16C,Et.3, Ap. 12, cod 120013, OP 1, CP 52, Tel./Fax: 0238 724262 GSM: 0723 328633, cpielena@recomplast.com Lazăr Elena	Brevete Mărci Desene Topografii	CI
29.10.1997	022	<b>PERSOANĂ FIZICĂ INDEPENDENTĂ BARBU GHEORGHE MIRCEA</b>  București, Șos lanului nr.21, bl. 106A,sc.B, ap.73, sect.2, Tel/Fax : 021/6536608, 0724.834.010 e-mail : bmircea@mailbox.ro Barbu Gheorghe Mircea	Brevete Mărci Desene	CI
02.12.1997	023	<b>“ HARCOV” A.P.I. S.R.L.</b>  Sfântu Gheorghe, jud. Covasna, Str. Nicolae Iorga nr. 61, bl. 10E, sc. B, ap. 9, cod 520089, Tel: 0267/352267, GSM : 0744435291, stanciu@planet.ro, propind@mail.asimcov.ro Stanciu Adelina	Brevete Mărci Desene	SRL
18.12.1997	024	<b>AGENȚIE DE PROPRIETATE INDUSTRIALĂ ȘI TRANSFER TEHNOLOGIC « STOIAN IOAN »</b>  Roman, Bd. Republicii, bl. 46, sc. C, ap. 35, cod 611127, jud. Neamț, Tel/Fax : 0233/741268, GSM : 0745 643738, istoian@engineer.com Stoian Ioan	Brevete Mărci Desene	CI

1998	007	<b>ROMPROSPER SERVIMPEX SRL</b> <b>Agentie de proprietate intelectuala „PIVA”<sup>®</sup></b>  București, Șos. Mihai Bravu nr. 294, bl.6,sc.B, ap. 63, sector 3, cod 030319, Tel/Fax: 021/3222857, 021/3207419, fax: 326.20.20 Mobil:0744654128;0744536405, 0724880514 e-mail: office@piva.ro; raluca_pioaru@yahoo.com lector univ.dr. Pioaru Mihalache Raluca Andreea	Mărci Desene Brevete	SRL
1998	048	<b>PETRU COSTINESCU-DICOSTI</b>  București, Str. Viorele nr. 30, bl. 20 A, ap. 23, sector 4,cod 040428, OP 44 – CP5 , Tel: 021/3303162, e-mail: dicosti@rdslink.ro Petru Costinescu	Brevete Mărci Desene	CI
27.04.1998	026	<b>PIDES-CABINET DE PROPRIETATE INDUSTRIALĂ</b>  București, Str. Valea Buzăului, nr. 10, bl. G30, ap. 36, sector 3, cod 032334, Tel : 3455351 GSM : 0723 708632, e-mail: pides2004@yahoo.com ing. Șova Dan Eugen	Brevete Mărci Desene Topografii	CI
23.02.1999	027	<b>SZENTE SÁNDOR</b>  Odorheiu Secuiesc, str. Victoriei, nr. 41,bl.U6, et.1, ap.4, jud. Harghita,cod poștal 535600, Tel : 0266/219143, e-mail : prooffice@szente.ro Szente Sándor	Brevete Mărci Desene	CI
21.07.1999	028	<b>NOWAPATENT SRL</b>  Medias, str. Lotru, nr.4, bl.92, ap.1 Tel : 0269/841373 ; 0264/833273, Fax : 0269/833273 e-mail : nowapatent@birotec.ro office@nowapatent.ro Danciu Ioan	Brevete Mărci Desene	SRL
30.08.1999	029	<b>CABINET DE PROPRIETATE INDUSTRIALĂ “BIONPI”</b>  București, 010577, Calea Dorobanților 126-130 Bl. 8, et. 9 Ap. 50 sector 1, cod 010577, Tel/Fax: 021/2316549, 031/8054616 GSM: 0723 187944, 0746184697 e-mail: bionpi@rdsml.ro, bionpi@hotmail.com Ing. Ion Rodica Cocuța	Brevete Mărci Desene	CI
12.11.1999	030	<b>AGENȚIE DE CONSULTANȚĂ ÎN PROPRIETATE INTELLECTUALĂ ȘI TRANSFER DE TEHNOLOGIE « SPRÎNCEANU NICOLAE »</b>  Drobeta Turnu Severin, Str. Gheorghe Ionescu Sisești nr. 96, bl.E2, sc.1, et. 3, ap.8, cod 220212, Tel/Fax : 0252/311690, Mobil :0721796318 e-mail: nicolaesprinceanu@yahoo.com Jur. Nicolae Sprînceanu	Brevete Mărci Desene	CI

21.01.2000	031	<b>CABINET INDIVIDUAL IVĂNESCU GABRIEL DAN</b>  Braşov, Str. Al. I. Cuza nr. 58 ap. 7, cod 500085, Tel/fax:0268/471650, GSM:0722248415, e-mail: d.ivanescu@xnet.ro Ivănescu Gabriel Dan	Brevete Mărci Desene	CI
15.02.2000	032	<b>CABINET DE PROPRIETATE INDUSTRIALA ANGHEL LUMINIȚA DOINA</b>  Bucureşti, Str. Gherghitei Nr.1, Bl.94B, Sc. B, Ap.76, Sector 2, Fax: 031.4013777, GSM : 0723301706, 0743218219 e-mail : anghel.doina@rdslink.ro, anghel2na@yahoo.com, anghel2na@gmail.com Ing.Av.Anghel Luminita Doina	Brevete Mărci Desene	CI
24.08.2000	033	<b>APOSTOL SALOMIA P.F.A.</b>  Galaţi, Str. Reg. 11 Siret nr. 15, bl. E4, Et.3, ap. 54, cod 800333,Tel/Fax : 0236/436437, 0766765027, saly_apostol@yahoo.com Ing.Apostol Salomia	Brevete Mărci Desene	CI
07.09.2000	034	<b>AGENȚIA DE PROPRIETATE INDUSTRIALĂ - APIA SRL</b>  Bucureşti, Str. Romancierilor nr. 5, bl.C14, sc.B, ap.41, sector 6, cod 061791, OP23-CP11, Tel/Fax: 021/7783100, GSM: 0745 031557, e-mail: office@mark-apia.ro, www.mark-apia.ro Visalom Theodor, Visalom Monica	Mărci Desene	SRL
17.10.2000	035	<b>PERSOANĂ FIZICĂ INDEPENDENTĂ BERCEANU MARIA AURELIA</b>  Bucureşti, Str. Cogîlnic 25, sector 3, Tel: 021/3264568 GSM:0744954085, berceanu_maria_aurelia@yahoo.com Berceanu Maria Aurelia	Brevete Mărci	PF
20.10.2000	036	<b>CABINET PROPRIETATE INDUSTRIALĂ POPESCU ANGELA</b>  Bucureşti, str. Complexului nr.10, bl.40, ap.14, Tel :021/3243756 GSM : 0723051279, Tel : 0318.04.68.81, angela_intelect@yahoo.com Popescu Angela	Brevete Mărci Desene	CI
25.10.2000	037	<b>PERSOANĂ FIZICĂ INDEPENDENTĂ MATEI ELENA</b>  Bacău, Str. Alecu Russo, bl. 33, Et.6,sc. C, ap.26, cod 600133, Tel: 0234/160424 Matei Elena	Mărci	CI
20.11.2000	038	<b>CABINET INDIVIDUAL' ION FLOREA'</b>  Bucureşti, 010577, Calea Dorobanţilor 126-130, bl.8,et.9,ap.50, sector 1, cod 010577, Tel/Fax: 021/2316549,GSM: 0724313260, e-mail: iflorea@rdsmail.ro, florea_ion@plic.ro Ing.Ion Florea	Mărci	CI



28.11.2000	039	<b>CABINET IN DIVIDUAL GREAVU DOINA MARIANA</b>  Sibiu, str. Constantin Noica, bl. 2, ap.21, cod 550169 Tel:0269/218500,Fax:0269/212170, Mobil:0766489179, 0731308189, aurorapca@yahoo.com, protectro@xnet.ro Ing. Greavu Doina Mariana	Brevete Mărci Desene	CI
11.12.2000	040	<b>INTEL PROTECT SRL</b>  Braşov, B-dul M. Kogălniceanu, nr. 20, bl. 1k, sc. C-D, cod 500173, Tel: 068/413117, Fax: 0268/477333, GSM: 0744 355100 e-mail: intelprotect@ccibv.ro Axente Elena	Mărci Desene	SRL
08.01.2001	041	<b>CABINET "CECIU GABRIELA" CONSULTANȚĂ ÎN DOMENIUL PROPRIETĂȚII INTELLECTUALE</b>  Timișoara, Str. Narciselor, nr. 6, sc. A, ap. 110, jud. Timis, cod postal 300024, Tel/Fax.: 0256/494846; GSM: 0745 388039, e-mail: gabriela-ceciu@hotmail.com Ing.Ceciu Gabriela	Brevete Mărci Desene	CI
10.01.2001	042	<b>VLAD CONSTANTIN</b>  Constanta, Bd. 1 decembrie 1918 nr. 5, bl. F16, ap.34, cod 900711, Tel: 0241625643, 0341172650, Fax: 0241625643,GSM: 0722 370300, 0770251145, e-mail: constantin.vlad@rdslink.ro Vlad Constantin	Brevete Mărci Desene	CI
05.03.2001	045	<b>BIROU DE PROPRIETATE INDUSTRIALA BROJBOIU DUMITRU ADRIAN FLORINEL</b>  Pitești, Bd. Republicii, bl.212,sc. D, ap.11, jud.Argeș, cod 110176, Tel/Fax.: 0348/412529, GSM: 0745 143095,adrian_brojboiu@yahoo.com Brojboiu Dumitru Adrian Florinel	Brevete Mărci Desene	CI
12.04.2001	047	<b>INTELLECTUAL PROPERTY OFFICE SRL</b>  București, Str. Alexandru Moruzzi nr. 6, bl. B6, sc. 2, ap.62, sector 3, cod 031155, Tel/Fax.: 021/3262388, GSM: 0745 094241, e-mail: ipo@b.astral.ro Ciuda Berivoe Anca	Brevete Mărci Desene	SRL
07.05.2001	049	<b>ANDRA MUSATESCU CABINET DE PROPRIETATE INDUSTRIALA</b>  București, Str. Drumul Taberei nr. 71, bl.TD42, sc.1, et.4, ap.28, sector 6, cod 061366, GSM: 0722 879810, e-mail: amusatescu@dnt.ro Mușatescu Andra Oana	Brevete Mărci Desene Topografii	CI
2001	051	<b>PERSOANĂ FIZICĂ INDEPENDENTĂ POPESCU RADU-ROMEO</b>  București, Bd. Corneliu Coposu nr.3, bl. 101, sc. 3, et.4, ap. 50, sector 3, cod 030601, GSM: 0721753049, romeoradu.popescu@rdslink.ro Popescu Radu Romeo	Brevete Mărci Desene	PF

31.05.2001	071	<b>CONS INTEL BMA CABINET CONSULTANȚĂ</b> Cart. Dorobanti, nr.2, bl. D2, at.1, ap.5,120087, C.P.8- O.P. 1 Buzau, Fax : 0238/719619, GSM: 0745086588, email: marius_bozio@yahoo.com Marius Bozioreanu	Brevete Mărci Desene Topografii	CI
12.09.2001	053	<b>CABINET MIHAI LUCIAN Miculiți &amp; Asociații SCPA (LINKLATERS)</b> București, Str. Nicolae Iorga, nr. 8, sector 1, cod 010434Tel : 021/3071500, Fax : 021/3071555 e-mail: lucian.mihai@linklaters.com, Av. Mihai Lucian	Brevete Mărci Desene	PF
21.11.2001	055	<b>ROVALCONS SRL AGENȚIE DE PROPRIETATE INTELECTUALĂ</b> Câmpina, Str. Orizontului, nr.1, bl. R10, et.7, ap.27, Jud. Prahova, cod 105600,Tel/Fax : 0244/ 371390; GSM :0722 540580, e-mail: rovalcons@xnet.ro Ioacăra Valentin	Brevete Mărci Desene	S.R.L.
2001	056	<b>SOLO INVENT S.R.L.</b> București, Calea 13 Septembrie, nr. 104, bl. 48, ap. 8, sect. 5, cod 050727,Tel/Fax: 021/4511497, GSM: 0744 313 229, solo_invent@yahoo.com	Brevete Mărci Desene	S.R.L.
2001	057	<b>CABINET N. D. GAVRIL S.R.L.</b> București, Str. Ștefan Negulescu nr. 6A, sector 1, Tel./fax : 021/2302882, GSM :0722983520, 0723 383 758, e-mail : gavrilmn@yahoo.com cabinetgavril@yahoo.com, Gavril Niculina	Brevete Mărci Desene	S.R.L.
24.04.2002	087	<b>IACOBINI&amp;CO, CONSILIERI ÎN DREPTUL DE PROPRIETATE INDUSTRIALĂ SRL</b> Bucuresti, Calea Mosilor, nr.258, bl. 4bis, ap.22, sector 2,Tel : 021/2104690 ;Fax : 021/2104793, e-mail : asimri@yahoo.com,vladrosanu@hotmail.com Iacobini Anca Svetlana, Iacobini Mihnea Razvan	Mărci Brevete Desene Topografii	S.R.L.
04.09.2002	088	<b>MANAGER EXPERT SRL</b> Tg. Mures, Str. Nicolae Grigorescu, nr. 33, ap.3 Tel :0265/250825 ;0265/233033,evaluator@rdslink.ro Nutiu Emil, Cetina Dan	Mărci	S.R.L.
08.01.2003	059	<b>CABINET INDIVIDUAL - LAPTEȘ ELVINE</b> Bucuresti, Intrarea Badeni nr.3, Bl.M18, sc. 2, ap.40,sector 3 cod 030471, Tel: 021/3405500, elvine17@yahoo.com Lapteș Elvine	Brevete	CI

11.02.2003	089	<b>RATZĂ ȘI RATZĂ SRL</b> București, B-dul A.I. Cuza Nr. 52-54, Sect.1, cod 011053, Tel :021/2601348, Fax : 021/2601349 e-mail ; office@ratza-ratza.com Rață Grigore, Rață Andrei Vlad, Mărginean Dragoș, Enache Mihai Andrei	Brevete Mărci Desene	SRL
13.02.2003	062	<b>CABINET INDIVIDUAL ANDRONACHE PAUL</b> București, Str.Sibiu nr.14, bl.E21, et.6, ap.35, sect 6,Tel/Fax: 021/7250069, GSM: 0722741043, e-mail: paul.andronache@artelecom.ro Andronache Paul	Mărci Desene Topografii Brevete	CI
14.05.2003	090	<b>RAMCONSULTING SRL</b> Cluj Napoca, Str. Augustin Buneanr.28, cod 400170 fax.0364/401528 tel. mobil 0722-229696 e-mail ramcluj@yahoo.com Gânscă Aurelian Tudor	Mărci Desene Topografii Brevete	SRL
16.05.2003	070	<b>CABINET OANA COCOLOI</b> București, Drumul Taberei nr.120, bl.OD1, sc.5, ap.189, sector 6, cod 061413, Tel: 021/7450757, GSM: 0730557744, e-mail: oana_cocoloi@yahoo.com Oana Cocoloi	Mărci Desene Brevete	CI
10.06.2003	091	<b>ALLEGRA CONSULTING SRL</b> Bucuresti, Aleea Huedin nr.1, bl.5, sc.1, ap.5, sector 4, cod 040917, GSM: 0722249961, Tel/Fax: 021/3231384 e-mail: gabriela.milcev@allegra.ro; www.allegra.ro Milcev Gabriela	Brevete Mărci Desene Topografii	SRL
19.06.2003	069	<b>RASKAI M M BREVMARC CONSULT S.R.L.</b> Dej, Str. Unirii, nr.3,BL. D8, ap.7, judetul Cluj, 405200,Tel/Fax: 0264/211847, GSM: 0742084050, raskaimm@yahoo.com Raskai Maria	Brevete Mărci Desene Topografii	S.R.L.
01.07.2003	092	<b>CONINFO S.R.L.</b> Târgu Mures, str. Lacrimioarea nr.9, Tel: 0265/210138, Fax: 0265/210109 mobil: 0729618641 e-mail: teodora@coninfo.ro, office@coninfo.ro www.coninfo.ro Itu Teodora	Desene Brevete Mărci	S.R.L.
25.07.2003	093	<b>NESTOR NESTOR DICULESCU KINGSTON PETERSEN – CONSILIERE ÎN P.I. S.R.L.</b> București, sector 1, sos. Bucuresti Ploiesti, nr.1A, Bucharest Business Park, corp A, et.4, camerele 9 si 10 Harsany Alexandru, Baciu Ana Maria	Mărci Desene	S.R.L.

11.08.2003	66	<b>CABINET INDIVIDUAL MÎNDRU MIHAELA</b> București, Str. Grigore Alexandrescu nr.1, bl.D7, ap.4, sector1, Fax: 021/2230342 GSM: 0722601120 e-mail: florea@gide.com Mîndru Mihaela	Mărci Desene Brevete	CI
19.08.2003	068	<b>CABINET DE PROPRIETATE INDUSTRIALA NICOLAE BURCHEL</b> București, Str. Dr. Radovici nr.8, sector 5, cod 050468, Tel: 021/3175841, Fax: 021/3175843, e-mail: nburchel@lenp.ro Nicolae Burghel	Mărci	CI
21.08.2003	094	<b>N.P.C. S.R.L.</b> Brașov, str. Alexandru cel Bun, nr.13, bl.E28, ap.7 cod 500025, OP 1 – CP 298, GSM: 0744520357, e-mail: totu@unitbv.ro Țoțu Ioan	Mărci Desene Topografii	SRL
22.10.2003	072	<b>CABINET INDIVIDUAL DE PROPRIETATE INDUSTRIALĂ - NEGOMIREANU LIVIA</b> București, Șos. Nicolae Titulescu nr.94, bl.14A, sc 4 ap.127, sect.1, cod 011146, Tel/Fax: 0314214598, GSM: 0722444719, cabinetnegomireanu@airbites.ro Negomireanu Livia	Mărci Desene	CI
30.10.2003	073	<b>CABINET DE PROPRIETATE INDUSTRIALA "VIȘOIU LILIAN CATALIN"</b> București, Str. Alexandru Vlahuta nr.3, bl. M48, sc.A, ap.7, sector 3, Tel/Fax: 021/3207251, GSM: 0744480657, e-mail: visoiucatalin@yahoo.com, www.visoiucatalin.home.ro jur. Vișoiu Lilian Catalin	Brevete Mărci Desene Topografii	CI
4.11.2003	074	<b>CABINET DE PROPRIETATE INDUSTRIALA "DUNĂREANU MIHAIL"</b> Bucuresti, Bd. Constantin Brâncoveanu nr.8, Bl B2, ap.13, sector 4, Tel: 021/4600419, GSM : 0723398499, e-mail: dunareanu_mileniu3@k.ro Dunăreanu Mihail	Brevete	CI
09.12.2003	151	<b>DONEXPERT SRL</b> Suceava, str. George Enescu nr.34, bl.D72, sc.A, ap.5, ovidon@ccisv.ro, Tel: o230.215004, 0742108100 Dontu Ovidiu Liviu	Brevete Mărci Desene	SRL
12.12.2003	096	<b>EDIPLAST S.R.L.</b> Tg. Mureș, Str. Măgurei nr.25, ap.2, Tel/Fax: 0265/263775, GSM: 0744394036, e-mail: moniadel@artelecom.net Vasilache Virgilius	Mărci Desene Brevete	SRL

22.12.2003	097	<b>SD PETOSEVIC ROMANIA SRL</b> București, Calea Victoriei nr.100, sc.1, ap.20, biroul 1, Tel: 021/3057996, Fax: 021/3145481, e-mail: acampeanu@petosevic.com, Mobil: 0723522698 Campeanu Ioana Aura	Brevete Mărci Desene	SRL
2.02.2004	080	<b>CABINET INDIVIDUAL IOANIȚESCU TRAIAN</b> București, Bd. Timișoara nr.49, Bl Cc6, ap.27, sector 6, Tel: 021/4402510 Ioanițescu Traian	Brevete Mărci Desene	CI
9.02.2004	098	<b>CABINET ANI FUCIU SRL</b> Com.Snagov, Bloc P53, sc.A, ap.1, jud.Ifov, Tel: 021/3106399, Fax: 021/3106398, GSM: 0744370196, e-mail: ani.fuciu@consilier-marci.ro Fuciu Anișoara	Mărci Desene	SRL
16.02.2004	099	<b>LEGAL BRAND S.R.L.</b> București, Str. Nicolae Licăreț nr.1, bl.33, sc.C, ap.107, Tel: 0722674635, 0722607380, e-mail: legal.brand@easynet.ro Stăncescu Anca, Stăncescu Alin Cristian	Brevete Mărci Desene Topografii	SRL
22.02.2004	082	<b>CABINET DE PROPRIETATE INDUSTRIALĂ CIUPAN CORNEL</b> Cluj Napoca, Str. Mestecenilor nr.6, bl.9E, ap.2, Tel: 0264/524425; 0264/415051, Fax: 0264/415054, e-mail: cornel.ciupan@muri.utcluj.ro Ciupan Cornel	Brevete Mărci Desene	CI
26.03.2004	083	<b>CABINET POPESCU LIVIA</b> Bucuresti, bd. Camil Ressu 27, bl.N1, ap.188 Tel: 021/3481010, liviap25@yahoo.com Popescu Livia	Brevete Mărci Desene Topografii	CI
01.06.2004	102	<b>S.C. LUTARIS INTELPROT S.R.L.</b> Timisoara, 300426, str. Ana Ipatescu nr.45, Tel/Fax: 0256/489301, Mobil: 0742143718, 0723319154, e-mail: qualitarium@qualitarium.ro Tărăbîc Lucian	Brevete Mărci Desene	SRL
17.06.2004	108	<b>ARIANA AGENTIE DE PROPRIETATE INDUSTRIALĂ SRL</b> Bucuresti, sect.4, str. Secuilor, nr 2, bl.21, ap.10 Tel: 0724260277, bicucristina2000@yahoo.com e-mail: m.constanda@k.ro, office@inregistrare-marci.ro, tel/fax: 0268/315046 Bicu Cristina, Constanda Madalina Timisoara, Calea Aradului, nr.33, ap.7 c_popescu2000@yahoo.com Popescu Codruta Octavia	Brevete Mărci Desene	SRL

14.07.2004	107	<b>ARIANA S.R.L.</b> Brasov, str. M.Kogalniceanu nr.17, bl. C4, et.7, birou 22, 0723204268, tel/fax : 0268/315046, office@inregistrare-marci.ro Bozocea Violeta	Brevete Mărci Desene	SRL
10.09.2004	101	<b>CABINET PROPRIETATE INDUSTRIALA BLAG IOANA</b> Câmpia Turzii, str. Muresului nr.6, bl. J2, ap.17, cod 405100, Tel: 0264/366663, 0264/366399, mobil: 0743433507, ioanablag@yahoo.com Blag Ioana	Brevete Mărci Desene Topografii	CI
10.09.2004	103	<b>CABINET INDIVIDUAL DE PROPRIETATE INDUSTRIALĂ - MIHAELA PITICU</b> București, str. Pictor Ion Andreescu nr.31, ap.14 Tel: 6442760, Fax: 2527279, Mobil: 0722398836, e-mail: mihaelapiticu@yahoo.com, mihaelap@musat.ro Piticu Mihaela	Mărci	CI
10.09.2004	105	<b>CABINET PROPRIETATE INDUSTRIALA – IONDA</b> Bucuresti, 010577, Calea Dorobantilor nr.126-130, bl.8, ap.50, Tel/fax: 021/2316549, Mobil: 0722687982 e-mail: ionda@rdsmail.ro Ion Dan Adrian	Mărci Desene	CI
28.10.2004	106	<b>OSTER – SOCIETATE CIVILA PROFESIONALA DE PROPRIETATE INDUSTRIALĂ</b> Bucuresti, Str. Batiste nr.35, ap. 23, cod 020935, Tel/Fax: 021/3147249 , GSM: 0721254270, 0723177236 traianosiescu@xnet.ro Udrea Elena Rodica, Traian Osiescu	Mărci Desene	S.C.P.
28.10.2004	109	<b>CABINET INDIVIDUAL CAMPEAN GHEORGHE GEORGEL</b> Campina, str. Dr. Constantin Istrati nr.52, bl.3, ap.5, Tel: 0244/335207, mobil: 0729902117, e-mail: george_campean@yahoo.com Campean George Georgel	Mărci Desene Topografii Brevete	CI
22.12.2004	116	<b>INVEL – AGENȚIE DE PROPRIETATE INDUSTRIALĂ</b> București, str. Ion Ghica nr.3, ap.20, Fax: 0311.027.616, GSM: 0723205048, velcea@invel.ro Velcea Marian	Brevete Mărci Desene Topografii	SRL
06.01.2005	118	<b>EURORESSOURCES SRL</b> Medias, str. Ion Creangă, nr.4, ap.6, Tel: 0269/843504, Fax: 0269/824812 Fulea Maria	Brevete Mărci Desene	SRL

27.01.2005	111	<b>CABINET INDIVIDUAL – NIȚU ION</b> Constanta, str. Dezrobirii nr.110, bl. IS8, sc.A, ap.1, Tel: 0241/512608, mobil: 0723317298 Nitu Ion	Mărci Desene Brevete	CI
27.01.2005	112	<b>CABINET VELICA – Agenție de proprietate industrială</b> Bucuresti, str. Brutus M.I., nr.13, ap.3, cod 050124 Tel/ Fax: 021/3357463, Mobil: 0722645283, www.velica.ro, office@velica.ro Velica Ion Gabriel	Mărci Desene	CI
21.04.2005	129	<b>BRANDYNAMICS AGENTIE DE PROPRIETATE INDUSTRIALA S.R.L.</b> Piatra Neamt, Aleea Caisilor nr.9, bl.13, ap.17 Tel/fax: 0233/232452, 0364/102070, 0744143965, Cluj Napoca, str. Inocentiu Micu Klein, nr.8 office@brandynamics.ro, www.brandynamics.ro Pantilimon Mihai, Bran Laura Gabriela	Mărci Desene	SRL
27.04.2005	117	<b>CABINET PROPRIETATE INDUSTRIALĂ ALPER RAMAZAN</b> Constanța, str. Ștefan cel Mare nr.57, bl.M17, sc.B, ap.17, cod 900683, Tel: 0341/410937, Fax: 0241/635547, Mobil: 0722.704.363, alperramazan@gmail.com, zonguldakro@yahoo.com Alper Ramazan	Mărci	CI
06.06.2005	125	<b>V&amp;F IP CONSULTING SRL</b> Bucuresti, Bd Camil Ressu, nr.27, bl.N1, ap.214, Tel: 021/3140200, Fax: 021/3140290, Mobil: 0744487223, popescul@vf.ro Popescu Laurentiu Horea	Mărci Desene Brevete	SRL
30.06.2005	120	<b>CABINET PROPRIETATE INDUSTRIALĂ PUȘCAȘ NICOLAE IOSIF</b> București, str. Secerișului nr.25, sector 4, Tel/Fax : 021/ 332.73.88, Mobil: 0722.878.946 Pușcaș Nicolae Iosif	Brevete Mărci Desene Topografii	CI
30.06.2005	121	<b>CABINET PROPRIETATE INDUSTRIALĂ MARIA POP</b> București, Intrarea Vasile Paun nr.5, ap.2, sector 5, Tel: 021/ 3159040, Fax: 021/3161888, office@legal-assistance.ro Pop Maria	Mărci Desene	CI
18.07.2005	130	<b>CXC TRADEMARK S.R.L.</b> Bucuresti, sector 1, str. Aviator Stefan Protopopescu nr.1, bl.C6, ap.1, Tel: 021/3177919, Fax: 021/3177505, cosmina_ionescu@hotmail.com Ionescu Laura Cosmina	Mărci	SRL

26.08.2005	126	<b>CABINET DE PROPRIETATE INDUSTRIALĂ ANGHIEL PARASCHIVA</b>  Arad, str. Voinicilor nr.51, bl.502, ap.6, Tel: 0357411876, Fax: 0357411876, Mobil: 0723171424, e-mail: anghelvera@yahoo.com Anghel Paraschiva	Brevete	CI
20.09.2005	131	<b>CUNESCU, BALACIU &amp; ASOCIATII CONSILIERE PROPRIETATE INDUSTRIALA</b>  Bucuresti, sector 3, str. Vulcan Judetu nr.13, Tel: 021/ 3275577, 3276633, 3274400; 0745605151, 0723339939; Fax: 021/ 3274310, dinu.petre@cbalaw.ro, monica.badescu@cbalaw.ro, beatrice.onica@cbalaw.ro Onica Jarka Beatrice, Badescu Monica, Petre Dinu	Mărci Desene	SRL
29.09.2005	67	<b>TEODORU &amp; ASSOCIATES INTELLECTUAL PROPERTY AGENCY</b>  Bucuresti, str. Nerva Traian, nr.12, bl. M37, ap.1, Tel: 323.08.38, Fax: 326.39.55, GSM: 0722549219 e-mail: emanuel@teodoru.ro, violeta@teodoru.ro, www.romaniatrademarks.ro Teodoru Violeta, Teodoru Emanuel	Mărci Desene Brevete	CI
04.11.2005	133	<b>FRISCH &amp; PARTNERS SRL</b>  Bucuresti, str. Thomas Mazaryk, nr.1, sc.B, ap.9, sector 2, 020983, tel: 310.11.65, fax: 313.01.30, Mobil: 0722212480, office@frisch.ro, crina.frisch@frisch.ro Crina Nicoleta Frisch	Mărci Desene Brevete	SRL
30.06.2005	124	<b>CABINET DE PROPRIETATE INDUSTRIALA SAVU MARIANA</b>  Bucuresti, str. Paul Greceanu nr.9, bl.20A, ap.26, Tel/ Fax: 021.2120651, mobil: 0722783660, liliana.savu@credidam.ro Savu Mariana	Mărci Desene	CI
31.10.2005	128	<b>CABINET PROPRIETATE INDUSTRIALA ARINOVA</b>  Arad, 310151, str. Coriolan Petreanu, nr.28, Tel/fax: 0257/255842, mobil: 0744246562, info@arinova.ro Ivanca Gavril	Mărci Desene Brevete	CI
05.01.2006	136	<b>TUCA ZBARCEA &amp; ASOCIATII I.P. S.R.L.</b>  Bucuresti, str. Nicolae Titulescu nr. 4-8, etaj 8, biroul 1, cladirea America House Tel: 2048890, ciprian.dragomir@tuca.ro Dragomir Ciprian Dumitru	Mărci	SRL
19.01.2006	134	<b>CABINET PROPRIETATE INDUSTRIALA MITU ALIS MIHAELA</b>  Ploiesti, str. Clementei nr.46, Tel: 0244/590154, mobil: 0746108142, alis_mitu@yahoo.com ; office@mitu-cpi-ims.com Mitu Alis Mihaela	Mărci Brevete	CI



14.02.2006	137	<b>M.D.P. RIGHTS AGENCY SRL</b> Brasov, str. Lunga nr.270, cod postal 500450, Tel: 0268/440100, 440313; Fax: 0268/440221, Mobil: 0744355100, e-mail: office@mdp-rights-agency.ro www.mdp-rights-agency.ro Cosescu Camelia	Brevete Mărci Desene Topografii	SRL
30.03.2006	138	<b>CABINET DE PROPRIETATE INDUSTRIALA ROMEO NICOLESCU</b> Bucuresti, sector 5, str. Dr. Leonte nr.36A, Tel: 3178910, Mobil: 0744535285, Fax: 3178910, e-mail: office@rn-law.ro Nicolescu Mihail Romeo	Mărci	CI
30.03.2006	139	<b>CABINET DE PROPRIETATE INDUSTRIALA RUTA FULGER LAURENTIU</b> Cluj Napoca, bd. 21 decembrie, nr,40, ap.4, Mobil: 0747892450, ruta_laurentiu@yoahoo.com Ruta Fulger Laurentiu	Mărci Desene	CI
30.03.2006	140	<b>AGENTIE DE PROPRIETATE INDUSTRIALA HORATIU APETROAIE</b> Bucuresti, str. Faurei nr.1, bl.P11, ap.228, Mobil: 0722302801, e-mail: horatiuat@xnet.ro Apetroaie Horatiu Tudor	Mărci Desene	CI
30.03.2006	141	<b>INNOVIS INTELLECTUAL PROPERTY</b> Bucuresti, Calea Rahovei, nr.217, bl.12, ap.60, sector 5, Mobil: 0741572398, e-mail: office@innovis.ro Dumitrescu Oana Irina	Mărci Desene	CI
30.03.2006	142	<b>CABINET INDIVIDUAL PROPRIETATE INDUSTRIALA ALECU BOGDAN</b> Bacau, str. Lucretiu Patrascanu nr.2, sc.B, ap.2, Tel/fax: 0334407577, Mobil: 0740274741, office@marcidesene.ro, www.marcidesene.ro Alec Florin Bogdan	Mărci Desene	CI
05.04.2006	166	<b>CONSULT IMPROVEMENT SRL</b> Bucuresti, sos.lancului nr.9, bl.109A, ap.99, 0721267811, fax: 021.6533962, rodicastanciulescu@yahoo.com Vremescu Simona Rodica	Mărci	SRL
07.04.2006	152	<b>ACTA MARQUE SRL</b> Cluj Napoca, str. Dorobantilor nr.3, etj.3, ap.9, Mobil: 0749053325, 0730909831, 0730909834, actamarque@yahoo.com, www.actamarque.ro Ciurea Delia	Mărci	SRL
27.04.2006	143	<b>GLOBAL CONSULTING S.R.L.</b> Iasi, spl. Bahlui, nr.29, bl. B5, sc.A, ap.7, Paunet Alexandrina	Brevete Mărci Desene	SRL

28.04.2006	147	<b>CONSINVENT S.R.L.</b>  Buzau, b-dul Unirii, bl.35B, ap.2, mobil : 0745452268 E-mail: consinvent@yahoo.com Radu Daniela	Brevete Mărci Desene Topografii	SRL
25.05.2006	144	<b>CABINET INDIVIDUAL PROPRIETATE INDUSTRIALA CATALIN NEAGU</b>  Iasi, str. Tutea Petre nr.5, bl.909, tr.1, ap.11, Cod postal: 700730, Tel: 0232/276000, Fax: 0232/405425, 0232/211843, Mobil: 0744514264, e-mail: catalin.neagu@proprietateindustriala.ro, Neagu Catalin	Mărci Desene	CI
25.05.2006	145	<b>BOSTINA SI ASOCIATII – INDUSTRIAL PROPERTY SRL</b>  Bucuresti, sector 1, str. Aleea Alexandru , nr 20A, camera 2, Tel/ fax: 021/3194466, Mobil: 0722294830, ovidiu.mihut@bostinalawyers.eu Mihut Ionel Ovioidiu	Mărci Desene	SRL
12.12.2006	162	<b>MY TRADEMARK SRL</b>  Ploiesti, str. Abrud, nr.8, Mobil: 0722501414, nicolau@avocatulmeu.ro Nicolau Florin	Mărci	CI
20.06.2006	149	<b>INTELMMI CONSULT SRL</b>  Tg. Mures, str. Sârguinței nr.39, ap.12, cod poștal 540543, Tel/fax: 0365 401839, mobil: 0745303867, cojocneanmaria@yahoo.com; office@intelmmi.ro, www.intelmmi.ro Cojocnean Maria Rodica	Brevete Mărci Desene	SRL
20.06.2006	167	<b>INTELLEXIS SRL</b>  Bucuresti, 030231, bd. Hristo Botev nr.1, etaj 3, camera 37, Tel/fax: 021.3103042, mobil: 0723300147, contact@intellexis.ro mat. Benga Bogdan Florin	Mărci Desene	SRL
11.07.2006	148	<b>CABINET INDIVIDUAL OANA ALINA STURZA</b>  Bucuresti, Intr. Teiul Doamnei, nr.1, bl.19A, ap.39 Mobil: 0741136409, e-mail: alinasturza@gmail.com Sturza Oana Alina	Mărci Desene	CI
11.09.2006	150	<b>CABINET INDIVIDUAL VALENTINA ȘANTA</b>  Tg.Mures, str. Koos Ferencz nr.21, bl.21, ap.44, Mobil: 0740028967, 0728151499 vsanta@gedeon-richter.ro Santa Valentina	Mărci Desene	CI

20.10.2006	154	<b>CABINET INDIVIDUAL ROS VIOREL</b> Bucuresti, bd.Unirii nr.66, bl.K3, ap.7, Mobil: 0722560675, fax: 3208044, e-mail: viorelros@asdpi.ro Ros Viorel	Brevete Mărci Desene Topografii	CI
26.10.2006	156	<b>CABINET INDIVIDUAL RALUCA DUȚESCU</b> Bucuresti, str. Foisorului nr.15, bl.F9C, sc.1, ap.54, Mobil: 0723548722, tel: 021/3117908, fax: 021/3117908, e-mail: ralu_haz23@yahoo.com, office@dutescu.com Duțescu Andreea Raluca	Mărci	CI
26.10.2006	157	<b>SOCIATATE CIVILA PROFESIONALA LEGAL2M</b> Bucuresti, bd. Carol I, nr.50, sc.1, ap.9, mobil: 0728839880, fax: 021.3154462, magda.popescu@legal2m.com Popescu Magdalena Daniela	Mărci Desene	SCP
01.11.2006	159	<b>DICONSULT – Cabinet consiliere in domeniul proprietatii industriale</b> Cluj Napoca, str. Paring nr.35, sc.1, ap.23, Tel: 0264/565885, mobil: 0724323761, patricia.ciceo@terapia.ro Ciceo Patricia Diana	Mărci Desene	CI
06.11.2006	165	<b>DRINCEANU, ENE &amp; ASOCIATII – CONSILIERI IN PROPRIETATE INDUSTRIALA SRL</b> Bucuresti, str. Dr. Nicolae D.Staicovici nr.14, sector 5, Tel: 0722558957, fax: 021.2300175, marilena.ene@enepartners.ro Ene Marilena	Mărci Desene Topografii	SRL
06.12.2006	181	<b>HAHUI, MINCĂ ȘI ASOCIATII SRL</b> București, str. Ghiociei nr.12, sector 2, tel: 021.3189619, fax: 021.3109189, e-mail: dns_minca@yahoo.com Minca Denis Antoaneta	Mărci Desene	SRL
08.12.2006	160	<b>NOMENIUS S.R.L.</b> Bucuresti, sector 6, Aleea Dealul Macinului, nr.10, bl. D37, sc.B, ap.17 Balan Elena	Mărci Desene	SRL
18.01.2007	161	<b>CABINET PROPRIETATE INDUSTRIALA ALAN LILIANA</b> Sat Otvesti nr.183B, jud. Timis, 0724250467, e-mail: cabinet.alan@yahoo.com Alan Liliana	Brevete Mărci Desene Topografii	CI
06.02.2007	175	<b>MUSAT SI ASOCIATII – INTELLECTUAL PROPERTY SRL</b> Bucuresti, bd Aviatorilor nr.43, etaj 4, camera 4, Tel: 021 2025900, ancam@musat.ro Musat Anca	Mărci	SRL

28.02.2007	169	<b>TURTOI INTELECTUAL PROPERTY FIRM SRL</b> Bucuresti, Splaiul Independenței nr.3, bl.17, ap.7, sector 5, mobil: 0722390388, tel/fax: 021.3135120, office@turtoi.ro, www.turtoi.ro Turtoi Raducu	Mărci Desene	SRL
15.02.2007	176	<b>BRAND SENSE SRL</b> Brasov, str. Constantin Lacea, nr.12-14, biroul 2, Mobil: 0723474183, nicoleta.costache@gmail.com Costache Demes Anna Nicoleta	Mărci	SRL
05.03.2007	164	<b>CABINET INDIVIDUAL NEACȘU CARMEN AUGUSTINA</b> Baia Mare, str. Mărășești, bl.20, ap.35, tel: 0727318168, e-mail: carmen@bic.cdimm.org Neacșu Carmen Augustina	Brevete Mărci Desene	CI
07.03.2007	174	<b>ARIANA BRAND EXPERT SRL</b> Craiova, calea Severinului, bl.11, sc.1, ap.1, jud. Dolj, 0726718638, c_cirstea@yahoo.com, cristina_cirstea@inregistrare-marci.ro Cirstea Cristina	Mărci Desene	SRL
30.03.2007	172	<b>CABINET PROPRIETATE INDUSTRIALA TAVASZI ZOLTAN</b> Bucuresti, Calea Mosilor nr.135, et.7, ap.14, tel: 021.3155969, fax: 021.3155969, tavaszi.zoltan@gmail.com Tavaszi Zoltan	Mărci Desene	CI
30.03.2007	173	<b>CABINET PROPRIETATE INDUSTRIALA CIPRIAN MACOVEI</b> Bucuresti, str. Popa Tatu nr.15, sector 1, mobil: 0788134669, tel: 021.3144657, fax: 021.3157836, mmacovei@gmx.net Macovei Ciprian Mihail	Mărci	CI
10.04.2007	187	<b>INTELECTA OFFICE S.R.L.</b> Bucuresti, sector 3, str. Patinoarului nr.7, bl. PM50, ap.90, tel: 0788995577, 0744310030, 0722522784, fax: 021.3245250, office@intelecta.ro, www.intelecta.ro Aldea Robert Emilian, Aldea Cristina Raluca	Mărci Desene	SRL
16.07.2007	182	<b>PRI INTELLECTUAL PROPERTY SRL</b> București, str. Răspântiilor nr.37, ap.2, 020547, tel: 0722503002, fax 0318 169 608 e-mail: ana.dan@the-pri.com, www.the-pri.com P.A.lic.Dan Ana Nicolina	Mărci	SRL
07.08.2007	177	<b>CABINET INDIVIDUAL ADRIANA DOICIU</b> București, Drumul Taberei nr.76, bl. M39, ap.8, tel: 0722621926, fax: 031.1027304, apazanta@gmail.com Doiciu Adriana	Mărci	CI

07.08.2007	178	<b>CABINET INDIVIDUAL SONIA FLOREA – consiliere p.i.</b>  București, calea Moșilor nr.207, bl. 15, ap.5, tel: 2103215, fax: 2100449, sonia.florea@avfloreaagheorghe.ro Florea Sonia	Mărci	CI
07.08.2007	179	<b>MOTMARK – I.G.</b>  Iasi, str. Cuza Voda nr.12, bl.B, sc.C, ap.7, tel: 0232262076, e-mail: excg@artelecom.net Motrescu Mihai	Mărci	CI
07.08.2007	180	<b>GLADCOV PROINVENT</b>  Bucuresti, str. Mizil nr.7, bl.G19, ap.35, Tel: 6307728, petregladcov@yahoo.com Gladcov Petre	Mărci Desene Topografii Brevete	CI
01.10.2007	183	<b>CABINET INDIVIDUAL P.I. VALENTIN BEREA</b>  Bucuresti, bd. Carol I, nr.51, ap.26, sector 2, Tel: 4088904, Fax: 4088911, mobil: 0721473317, e-mail: valentin.berea@bulboaca.com Berea Valentin	Mărci Desene	CI
08.10.2007	185	<b>I.P. NEW MARK COMPANY S.R.L.</b>  Bucuresti, sector 3, bd. Mircea Voda, nr.37, bl. M29, sc.C, ap.83 Kleininger Toma	Mărci Desene	SRL
01.10.2007	184	<b>CABINET INDIVIDUAL PROPRIETATE INDUSTRIALA ADRIAN TOMESCU</b>  Bucuresti, str. Poet Vasile Carlova nr.2, bl. A7 bis, ap.74, tel: 021 2224422, 3217070, fax: 021 2222626, atomescu@buzescu.com, amtomescu@yahoo.com Tomescu Adrian	Mărci	CI
10.10.2007	043	<b>FÂNTÂNĂ RAUL SORIN &amp; ASOCIAȚII SRL</b>  Brașov, str. Barbu Lăutaru nr.19 Punct lucru: Brașov, str. Toamnei 15, ap.9, Tel/fax: 0268531988, 0745361270, office@inventii- marci.ro, www.inventii-marci.ro Fântână Raul Sorin	Mărci Desene Brevete	SRL
22.11.2007	189	<b>CABINET VOICU ALEXANDRA</b>  București, B-dul Magheru, nr. 9, sc. 2, etaj 9, ap. 89, Sector 1, PO BOX 22-246, Tel/Fax: 021/3153684, agv-office@xnet.ro Ing. Voicu Alexandra	Brevete Mărci Desene Topografii	CI
23.11.2007	186	<b>CABINET INDIVIDUAL MARIA HĂIȘAN</b>  Botoșani, calea Natională nr.65, bl. I3, ap.10, tel: 0231534249, mobil: 0728004574, mh20@k.ro Hăișan Maria	Brevete Mărci Desene Topografii	CI

16.01.2008	188	<b>CABINET INDIVIDUAL PROPRIETATE INDUSTRIALA IULIA BURBEA</b>  Bucuresti, sector 1, str. Stirbei Voda nr.105, bl.24B, ap.4, tel: 0726375412, iuliad_bis@yahoo.com Burbea Milescu Iulia Adriana	Mărci Desene	CI
07.03.2008	190	<b>CABINET MARILENA OPREA</b>  Bucuresti, sector 6, str. Mărgelelor nr.6, bl. 304, sc.4, ap.45, tel: 0722259260, moprea@cimo.ro, marilena.oprea@cimo.ro Oprea Marilena	Brevete Mărci Desene Topografii	CI
27.03.2008	191	<b>CABINET P.I. MARIUS PETROIU</b>  Bucuresti, sector 6, aleea Bucsenesti nr.3, bl. E11, ap. 46, tel: 0723239409, office@lp-legal.com Petroiu Marius	Mărci	CI
28.03.2008	192	<b>CABINET P.I. MÎNDÎCANU EMIL</b>  București, sector 4, str. Valerian Prescurea nr. 27-29, tel: 0723820750, mindicanu@yahoo.com Mîndîcanu Emil	Mărci	CI

**AGENȚIILE SPECIALIZATE ÎN PROPRIETATE INDUSTRIALĂ  
care funcționează începând cu luna mai 2008**

Data înființării	Nr. registru agenții	Denumirea completă a cabinetului/agenției Adresa Consilieri cu drept de practică	Domenii	Statut juridic
14.11.1996	018	<b>INTEGRATOR Consulting SRL</b>  Cluj Napoca, str. Dunării nr. 25 bl.C1 ap.5, , jud. Cluj, cod 400593 Tel/Fax: 0264/442817, GSM: 0745235585, e-mail: dorin.isoc@aut.utcluj.ro Isoc Dorin	Brevete Mărci Desene	SRL
05.03.2007	163	<b>CABINET PROPRIETATE INDUSTRIALA C.I. COLAN</b>  București, str. Mihai Eminescu nr.128-130, ap.17, sect.2, tel: 021.6190308, fax: 021.6190309, ionut.colan@cbea.ro Colan Cristian Ionut	Mărci Desene	CI

**LISTA CONSILIERILOR ÎN PROPRIETATE INDUSTRIALĂ, MEMBRI AI CAMEREI NAȚIONALE  
A CONSILIERILOR ÎN PROPRIETATE INDUSTRIALĂ DIN ROMÂNIA, AUTORIZAȚI PENTRU  
DOMENIUL DESENELOR ȘI MODELELOR  
pentru luna mai/ 2008**

Nume și Prenume/ Nr. din Reg. Nat	Denumirea societății Adresa societății	Societate cu obiect de activitate propr.ind.
ACSINTE PAULA- ADRIANA 2000-1160	<b>CABINET ACSINTE PAULA ADRIANA</b>  București, str. Maior Coravu Ion, nr.1-7, bl.C4, ap.85, Tel/fax : 021/2507396, GSM : 0723 317631 paula@legalservices.ro	DA
ALAN LILIANA 1994-1037	<b>CABINET PROPRIETATE INDUSTRIALA ALAN LILIANA</b>  Sat Otvesti nr.183B, jud. Timis, 0724250467, e-mail: cabinet.alan@yahoo.com	DA
ALDEA CRISTINA RALUCA 2006-1489	<b>TREMULA SA</b>  Braila, soseaua de centura nr.1, tel: 0788995533, 0744550778, tel/fax: 021.3245250, office@intelecta.ro, www.intelecta.ro	NU
ALECU FLORIN BOGDAN 2005-1394	<b>CABINET INDIVIDUAL PROPRIETATE INDUSTRIALA ALECU BOGDAN</b>  Bacau, str. Lucretiu Patrascanu nr.2, sc.B, ap.2, Tel/fax: 0334407577, Mobil: 0740274741, office@marcidesene.ro, www.marcidesene.ro	DA
ANDREI MARIANA 1993-1017	<b>M.Ap.N. – Departamentul pentru armament</b>  București, Drumul Taberei nr. 9-11, sector 6 Tel: 021/4106267; Fax: 021/3151779, 3147327, GSM: 0723668592, e-mail: mariana.andrei@dpa.ro	NU
ANDRONACHE PAUL 2003-1216	<b>CABINET INDIVIDUAL ANDRONACHE PAUL</b>  București, Str.Sibiu nr.14, bl.E21, et.6, ap.35, TelFax: 021/7250069, GSM: 0722741043, e-mail: paul.andronache@artelecom.net	DA
ANGHEL LUMINIȚA DOINA 1993-1020	<b>CABINET DE PROPRIETATE INDUSTRIALA ANGHEL LUMINIȚA DOINA</b>  București, Str. Gherghitei Nr.1, Bl.94B, Sc. B, Ap.76, Sector 2, Fax: 031.4013777, GSM : 0723301706, 0743218219 e-mail : anghel.doina@rdslink.ro, anghel2na@yahoo.com, anghel2na@gmail.com	DA
APETROAIE HORATIU TUDOR 2005-1400	<b>AGENTIE DE PROPRIETATE INDUSTRIALA HORATIU APETROAIE</b>  Bucuresti, str. Faurei nr.1, bl.P11, ap.228, Mobil: 0722302801, e-mail: horatiuat@xnet.ro	DA



APOSTOL SALOMIA 1999-1127	<b>PERSOANĂ FIZICĂ</b>  Galați, Str. Reg. 11 Siret nr. 15, bl. E4, ap. 54, Tel/Fax: 0236/436437 GSM 0766765027, saly_apostol@yahoo.com	DA
AXENTE ELENA 1999-46/1	<b>INTEL PROTECT S.R.L.</b>  Brașov, Str. M. Kogălniceanu, nr. 20, bloc 1k, sc. C-D, Tel: 0268/412567, Fax: 0268/477333, GSM: 0722 464314, e-mail:intelprotect@ccibv.ro;	DA
BACIU ANA MARIA 2004-1325	<b>NESTOR NESTOR DICULESCU KINGSTON PETERSEN – CONSILIERE ÎN P.I. S.R.L.</b>  București, sector 1, sos. Bucuresti Ploiesti, nr.1A, Bucharest Business Park, corp A, et.4, Mobil: 0722256758, Tel: 021/2011200	DA
BARBU MIRCEA 1994-1042	<b>PERSOANĂ FIZICĂ</b>  București, Sos.lancului nr.21, bl.106A, sc.b, ap.73, sect.2, Tel/Fax: 021/6536608, 0724.834.010 e-mail: bmircea@mailbox.ro	DA
BĂDĂRĂU ADINA ADRIANA 2006-1494	<b>ROMINVENT S.A.</b>  București, Str. Ermil Pangratti nr. 35, et.1, sect.1 Tel: 021/2312515, Fax: 021/2312550 a.badarau@rominvent.ro	DA
BĂLAN ELENA 2005 - 1382	<b>NOMENIUS S.R.L.</b>  Bucuresti, sector 6, Aleea Dealul Macinului, nr.10, bl. D37, sc.B, ap.17	DA
BĂLAN GHEORGHÎĂ 1992-1	<b>RODALL-AGENȚIE DE PROPRIETATE INDUSTIALĂ SRL</b>  București, Str. Polonă nr. 115, bl. 15, Sc.A,Et.4, ap. 19 sect. 1, Tel: 021/2108342, GSM: 0722 652111, Fax: 021/2105794	DA
BĂLAN VALERIA CORNELIA 1996-49	<b>RODALL-AGENȚIE DE PROPRIETATE INDUSTIRALĂ SRL</b>  București, Str. Polonă nr. 115, bl. 15, sc. A, ap. 19 sector 1, Tel: 021/2108342, GSM: 0744 377047, Fax: 021/2105794	DA
BENGA BOGDAN FLORIN 2005-1407	<b>INTELLEXIS SRL</b>  Bucuresti, 030231, bd. Hristo Botev nr.1, etaj 3, camera 37, Tel/fax: 021.3103042, mobil: 0723300147, contact@intellexis.ro bogdanbenga@xnet.ro	DA
BEREA VALENTIN 2006-1495	<b>CABINET INDIVIDUAL P.I. VALENTIN BEREA</b>  Bucuresti, bd. Carol I, nr.51, ap.26, sector 2, Tel: 4088904, Fax: 4088911, mobil: 0721473317, e-mail: valentin.berea@bulboaca.com	DA

BICU CRISTINA MĂDĂLINA 2003-1308	<b>ARIANA AGENTIE DE PROPRIETATE INDUSTRIALA SRL</b>  Bucuresti, sect.4, str. Secuilor nr.2, bl.21, ap.10 TeL: 0724260277, bicucristina2000@yahoo.com office@inregistrare-marci.ro, tel/fax: 021/ 2118746	DA
BLAG IOANA 1994-1039	<b>CABINET PROPRIETATE INDUSTRIALA BLAG IOANA</b>  Câmpia Turzii, str. Muresului nr.6, bl. J2, ap.17, cod 405100, Tel: 0264/366663, 0264/366399, mobil: 0743433507, ioanablag@yahoo.com	DA
BORLAN T. RADU 2000-1161	<b>PATENTMARK S.R.L.</b>  București str. Dr. N. Turnescu nr. 2, sector 5, Tel: 021/3121669, Fax: 021/2233963, e-mail:stema@pcnet.ro	DA
BOZIOREANU MARIUS ADRIAN 2000-1165	<b>CONS INTEL BMA CABINET CONSULTANȚĂ</b>  Buzău, Cart, Dorobanti 2, bl.D2, et.1, ap.5 CP 8, OP1, Mobil : 0745086588, Fax : 0238/719619, marius-bozio@yahoo.com	DA
BOZOCEA GINA VIOLETA 2003- 1222	<b>ARIANA S.R.L.</b>  Brasov, str.M.Kogalniceanu nr.17, bl.C4, et.7, biroul 22, 0723204268 , tel/fax : 0268/315046, office@inregistrare-marci.ro	DA
BRAN LAURA GABRIELA 2004 - 1336	<b>BRANDYNAMICS AGENTIE DE PROPRIETATE INDUSTRIALA S.R.L.</b>  Cluj Napoca, str. Inocentiu Micu Klein, nr.8 Tel/fax: 0364/102070, 0744143965, laura.bran@brandynamics.ro	DA
BROJBOIU DUMITRU ADRIAN FLORINEL 1995-1067	<b>BIROU DE PROPRIETATE INDUSTRIALA BROJBOIU DUMITRU ADRIAN FLORINEL</b>  Pitești, Bd. Republicii, bl.212,sc. D, ap.11, jud.Argeș, cod 110176, Tel/Fax.: 0348/412529, GSM: 0745 143095,adrian_brojboiu@yahoo.com	DA
BUCĂȚARU RODICA FILICA 1993-14	<b>ROMINVENT S.A.</b>  București, Str. Ermil Pangratti nr. 35, et.1, sect.1 Tel: 021/2312515, Fax: 021/2312550 e-mail: office@rominvent.ro	DA
BURBEA MILESCU IULIA ADRIANA 2005-1379	<b>CABINET INDIVIDUAL PROPRIETATE INDUSTRIALA IULIA BURBEA</b>  Bucuresti, sector 1, str. Stirbei Voda nr.105, bl.24B, ap.4, tel: 0726375412, iuliad_bis@yahoo.com	DA
BURȚILĂ IOAN 1993-1022	<b>MILENIUL 3 Agenție de Proprietate Industrială S.R.L.</b>  Pascani, Str. Moldovei nr. 10, bloc Crinul, sc. A, Ap. 28, Tel/Fax: 0232/719190; GSM: 0740 820582	DA

BUZLEA ELISABETA 1993-25	<b>INTELECT S.R.L.</b>  Oradea, B-dul Dacia nr. 48, Bl. D10, Ap.3, OP 9-CP128, Tel 0259/453847, Fax:0259/268094 GSM: 0745 040831, e-mail: info@intelect.ro	DA
BUZLEA MIRCEA VALENTIN 2003- 1234	<b>INTELECT S.R.L.</b>  Oradea, B-dul Dacia nr. 48, Bl. D10, Ap.3, OP9-CP128, Tel 0259/453847, Fax:0259/268094 e-mail: info@intelect.ro	DA
BUZLEA NARCISA FLORICICA 2003- 1235	<b>INTELECT S.R.L.</b>  Oradea, B-dul Dacia nr. 48, Bl. D10, Ap.3, OP9-CP128, Tel 0259/453847, Fax:0259/268094 e-mail: info@intelect.ro	DA
CÂMPEAN GHEORGHE- GEORGEL 1996-1087	<b>CABINET INDIVIDUAL CAMPEAN GHEORGHE GEORGEL</b>  Campina, str. Dr. Constantin Istrati nr.52, bl.3, ap.5, Tel: 0244/335207, mobil: 0729902117, e-mail: george_campean@yahoo.com	DA
CAMPEANU IOANA AURA 2005-1409	<b>SD PETOSEVIC ROMANIA SRL</b>  București, Calea Victoriei nr.100, sc.1, ap.20, biroul 1, Tel: 021/3057996, Fax: 021/3145481, e-mail: acampeanu@petosevic.com, Mobil: 0723522698	DA
CECIU GABRIELA 1994-1045	<b>CABINET "CECIU GABRIELA" CONSULTANȚĂ ÎN DOMENIUL PROPRIETĂȚII INTELLECTUALE</b>  300024 Timișoara, Str. Narciselor, nr. 6, sc. A, ap. 110, jud. Timis, Tel/Fax: 0256/494846; GSM: 0745 388 039, e-mail: gabriela-ceciu@hotmail.com	DA
CICEO PATRICIA DIANA 2005-1412	<b>DICONSULT – Cabinet consiliere in domeniul proprietatii industriale</b>  Cluj Napoca, str. Paring nr.35, sc.1, ap.23, Tel: 0264/565885, mobil: 0724323761, patricia.ciceo@terapia.ro	DA
CIRSTEA CRISTINA 2004-1346	<b>ARIANA BRAND EXPERT SRL</b>  Craiova, calea Severinului, bl.11, sc.1, ap.1, jud. Dolj, 0726718638, c_cirstea@yahoo.com, cristina_cirstea@inregistrare-marci.ro	DA
CIUDA-BERIVOE ANCA 1996-41	<b>INTELLECTUAL PROPERTY OFFICE SRL</b>  București, Str. Alexandru Moruzzi nr. 6, bl. B6, sc. 2, et. 8, ap. 62, sector 3; Tel/Fax: 021/3262388, GSM : 0745 094241, ipo@b.astral.ro	DA
CIUPAN CORNEL 2003-1310	<b>CABINET DE PROPRIETATE INDUSTRIALĂ CIUPAN CORNEL</b>  Cluj Napoca, Str. Mestecenilor nr.6, bl. 9E, ap.2, Tel: 0264/524425; 0264/415051, Fax: 0264/415054, e-mail: cornel.ciupan@muri.utcluj.ro	DA

COCOLOI OANA 2003- 1263	<b>CABINET OANA COCOLOI</b>  București, Drumul Taberei nr.120, bl. OD1, sc.5, ap. 189, sector 6, Tel : 021/7450757, GSM : 0730557744, e-mail : oana_cocoloi@yahoo.com	DA
COJOCNEAN MARIA RODICA 2003- 1241	<b>INTELMMI CONSULT SRL</b>  Tg. Mures, str. Sârguintei nr.39, ap.12, cod poștal 540543, Tel/fax: 0365 401839, mobil: 0745303867, cojocnean_maria@yahoo.com	DA
COLAN CRISTIAN IONUT 2005-1418	<b>CABINET PROPRIETATE INDUSTRIALA C.I. COLAN</b>  București, str. Mihai Eminescu nr.128-130, ap.17, sect.2, tel: 021.6190308, fax: 021.6190309, ionut.colan@cbea.ro	DA
COMĂNESCU NADIA VASILICA 2003- 1242	<b>PFIZER ROMANIA SRL</b>  Bucuresti, Splaiul Independentei nr.179, sector 5, cod 050099, Tel: 021/2072800, Fax: 021/2072801, nadia.comanescu@pfizer.com	NU
CONSTANDA CECILIA MĂDĂLINA 2003-1304	<b>ARIANA AGENTIE DE PROPRIETATE INDUSTRIALA SRL</b>  Bucuresti, sect.4, str. Secuilor nr.2, bl.21, ap.10 e-mail: m.constanda@k.ro, office@inregistrare-marci.ro, tel/fax: 0268/315046	DA
CONSTANTIN ADRIAN GEORGE 1999-1148	<b>CABINET ENPORA S.R.L.</b>  București, str. George Calinescu nr.52A, ap.1, 011694, Tel: 021 2300990; 031 1001634, Fax: 021 2302311; 031 1007927, pop@patents.ro	DA
COSTINESCU PETRU 1998-1125	<b>PETRU COSTINESCU-DICOSTI</b>  București, Str. Viorele nr. 30, bl. 20A, ap. 23, sector 4, OP 44 – CP5, Tel : 021/3303162, Fax : 021/330473 e-mail : dicosti@rdslink.ro	DA
COȘESCU CAMELIA 1999-46/2	<b>M.D.P. RIGHTS AGENCY SRL</b>  Brasov, str. Lunga nr.270, cod postal 500450, Tel: 0268/440100, 440313; Fax: 0268/440221, Mobil: 0744355100, e-mail: office@mdp-rights-agency.ro www.mdp-rights-agency.ro	DA
CSAPO MARTINESCU ERNEST 1995-1072	<b>ROMBAT SA</b>  Bistrița, Drumul Cetatii nr.6 Tel. 0263/234011, Fax :0263/234010, e-mail: erni@rombat.ro	NU
CSOMOS LILIANA – MARIA 1999-1144	<b>EUROPHARM S. A.</b>  Brașov, Str. Poienelor, nr. 5, Tel: 0268/310007, Fax:0268/314026, e-mail: liliana.csomos@gsk.com	NU

DANCIU IOAN 2004 - 1373	<b>NOWAPATENT SRL</b>  Medias, str. Lotru, nr.4, bl.92, ap.1 Tel : 0269/841373 ; 833273 GSM : 0744556074 Fax : 0269/833273, e-mail : nowapatent@birotec.ro, office@nowapatent.ro	DA
DONȚU OVIDIU-LIVIU 2000-1171	<b>DONEXPERT SRL</b>  Suceava, str. George Enescu nr.34, bl.D72, sc.A, ap.5, ovidon@ccisv.ro, Tel: o230.215004, 0742108100	DA
DRAGULIN IOANA 2005-1385	<b>ROMINVENT S.A.</b>  București, Str. Ermil Pangratti nr. 35, et.1, sector 1, Tel: 021/2312515, 2312541, Fax: 021/2312550, 2312454, e-mail: office@rominvent.ro	DA
DUMITRESCU ARTEMIS SORINA 2003- 1250	<b>ROMINVENT S.A.</b>  București, Str. Ermil Pangratti nr. 35, et.1, sect.1 Tel: 021/2312515, Fax: 021/2312550 e-mail:artemisb@rominvent.ro	DA
DUMITRESCU OANA IRINA 2005 - 1434	<b>INNOVIS INTELLECTUAL PROPERTY</b>  Bucuresti, Calea Rahovei nr.217, bl.12, ap.60, Mobil: 0741572398, e-mail: office@innovis.ro	DA
ENE MARILENA 2003- 1253	<b>DRINCEANU, ENE &amp; ASOCIATII – CONSILIERI IN PROPRIETATE INDUSTRIALA SRL</b>  Bucuresti, str. Dr. Nicolae D.Staicovici nr.14, sector 5, Tel: 0722558957, fax: 021.2300175, marilena.ene@enepartners.ro	DA
ENE SILVIA 2000-1159	<b>CABINET M. OPROIU – CONSILIERE ÎN PROPRIETATE INTELECTUALĂ</b>  București, Str. Popa Savu, nr. 42, parter, sector 1. Tel : 021/2602833, 021/2602834, Fax : 021/2602835, 021/2602836, CP : 2-229, e-mail : office@oproiu.ro	DA
ENESCU LUCIAN 1992-7	<b>ROMINVENT S.A.</b>  București, Str. Ermil Pangratti nr. 35,et.1, sector1, Tel: 021/2312515, 2312541, Fax: 021/2312550, 2312454, e-mail: office@rominvent.ro	DA
ENESCU MIRUNA 2003- 1254	<b>ROMINVENT S.A.</b>  București, Str. Ermil Pangratti nr. 35, et.1, sect.1 Tel: 021/2312515, Fax: 021/2312550 e-mail : menescu@rominvent.ro	DA

FAIGHENOV MARIOARA 1995-1063	<b>AGENȚIE DE PROPRIETATE INTELECTUALĂ ȘI TRANSFER DE TEHNOLOGIE-AGPITT-SRL</b>  București, B-dul Libertății nr. 12, bl.113, sc.2, et.3, ap.28, sector 4; CP 42-106, Tel: 021/3177693; Fax : 021/3177584 ; GSM : 0744 293552 ; 0724539752 e-mail :faighenov@xnet.ro; office@agpitt.ro	DA
FĂNTĂNĂ RAUL-SORIN 1994-23	<b>FĂNTĂNĂ RAUL SORIN &amp; ASOCIAȚII SRL</b>  Brașov, str. Barbu Lăutaru nr.19 Punct lucru: Brașov, str. Toamnei 15, ap.9, Tel/fax: 0268531988, office@inventii-marci.ro, www.inventii-marci.ro	DA
FIERĂSCU COSMINA- CATRINEL 1996-42	<b>ROMINVENT S.A.</b>  București, Str. Ermil Pangratti nr. 35, et.1, sect.1 Tel: 021/2312515, Fax: 021/2312550 e-mail: office@rominvent.ro	DA
FLOREA ILEANA MARIA 2003-1258	<b>ROMINVENT S.A.</b>  București, Str. Ermil Pangratti nr. 35, et.1, sect.1 Tel: 021/2312515, Fax: 021/2312550 e-mail: iflorea@rominvent.ro	DA
FRISCH CRINA NICOLETA 2000-1172	<b>FRISCH &amp; PARTNERS SRL</b>  Bucuresti, str. Thomas Mazaryk, nr.1, sc.B, ap.9, sector 2, 020983, tel: 310.11.65, fax: 313.01.30, Mobil: 0722212480, office@frisch.ro, crina.frisch@frisch.ro	DA
FUCIU ANIȘOARA 2003-1259	<b>CABINET ANI FUCIU SRL</b>  Com.Snagov, Bloc P53, sc.A, ap.1, jud.Ilfov, Tel: 021/3106399, Fax: 021/3106398, GSM: 0744370196, e-mail: ani.fuciu@consilier-marci.ro	DA
FULEA MARIA 1995-1076	<b>EURORESSOURCES SRL</b>  Medias, str. Ion Creangă, nr.4, ap.6, Tel: 0269/843504, Fax: 0269/824812	DA
GAVRIL NICULINA 2001-1211	<b>CABINET N. D. GAVRIL S.R.L.</b>  București, Str. Ștefan Negulescu nr. 6A, sector 1, 011651 Tel./fax: 021/2302882 , GSM: 0722983520, 0723 383 758, e-mail : cabinetgavril@yahoo.com, gavrilhin@yahoo.com	DA
GAVRILIU ANA-CORINA 1993-1031	<b>BIOTEHNOS S.A.</b>  Otopeni, Str. Gorunului nr.3-5, Tel: 031.7102402, 0317102383, Fax: 031.7102400, GSM : 0723302092, corinagav@hotmail.com	NU
GÂNSCA AURELIAN TUDOR 2003-1221	<b>RAMCONSULTING SRL</b>  Cluj Napoca, Str. Augustin Buneanr.28, fax.0364/401528 tel. mobil 0722-229696 e-mail ramcluj@yahoo.com	DA

GHENU MIHAELA 1993-15	<b>ROMINVENT S.A.</b>  București, Str. Ermil Pangratti nr. 35, et.1, sect.1 Tel: 021/2312515, Fax: 021/2312550 e-mail: office@rominvent.ro	DA
GHEORGHICESCU EUGENIA 1994-1048	<b>ICTCM S.A.</b>  București, Șos. Olteniței nr. 103, sector 4, Tel: 021/3321870 , 3323770/437, Fax: 021/3320775, 3321870 GSM:0721863338, e-mail: egheorghicescu@yahoo.com	NU
GHIȚĂ CONSTANTIN 1992-13	<b>CONSTANTIN GHIȚĂ OFFICE SRL</b>  Timișoara, Str. Take Ionescu nr. 24-28, sc. B ap. 2 Jud.Timiș, Tel/Fax: 0256/435976, GSM: 0744 162462, e-mail: ghita@mail.dnttm.ro	DA
GLADCOV PETRE 1999-1135	<b>GLADCOV PROINVENT</b>  Bucuresti, str. Mizil nr.7, bl.G19, ap.35, Tel: 6307728, petregladcov@yahoo.com	DA
HARSANY ALEXANDRU 2003-1251	<b>NESTOR NESTOR DICULESCU KINGSTON PETERSEN – CONSILIERE IN P.I. S.R.L.</b>  București, sector 1, sos. Bucuresti Ploiesti, nr.1A, Bucharest Business Park, corp A, et.1, camerele 9 si 10, Tel : 021/2011200, Fax : 021/2011210, GSM : 0722203934	DA
HĂIȘAN MARIA 2000-1202	<b>CABINET INDIVIDUAL MARIA HĂIȘAN</b>  Botoșani, calea Natională nr.65, bl. I3, ap.10, tel: 0231534249, mobil: 0728004574, mh20@k.ro	DA
IACOBINI ANCA SVETLANA 2003- 1262	<b>IACOBINI&amp;CO, CONSILIERI IN DREPTUL DE PROPRIETATE INDUSTRIALA SRL</b>  Bucuresti, Calea Mosilor, nr.258, bl. 4bis, ap.22, sector 2, Tel : 021/2104690 ; Fax : 021/2104793 E-mail : asimri@yahoo.com	DA
IACOBINI MIHNEA RĂZVAN 2003- 1261	<b>IACOBINI&amp;CO, CONSILIERI IN DREPTUL DE PROPRIETATE INDUSTRIALA SRL</b>  București, Calea Mosilor, nr.258, bl. 4bis, ap.22, sector 2, Tel : 021/2104690 ; Fax : 021/2104793 E-mail : asimri@yahoo.com	DA
IOACĂRĂ VALENTIN 1999-50	<b>ROVALCONS SRL -AGENȚIE DE PROPRIETATE INTELECTUALĂ</b>  Câmpina, Str. Orizontului, nr.1, bl. R10, ap.27, Jud. Prahova, Tel/Fax: 0244/371390; GSM : 0722 540580 e-mail: rovalcons@xnet.ro	DA
IOANITESCU TRAIAN 1994-1053	<b>CABINET INDIVIDUAL IOANIȚESCU TRAIAN</b>  București, Bd. Timișoara nr.49, Bl Cc6, ap.27, sector 6, Tel: 021/4402510	DA

ION DAN ADRIAN 2003-1260	<b>CABINET PROPRIETATE INDUSTRIALA – IONDA</b>  Bucuresti, 010577, Calea Dorobantilor nr.126-130, bl.8, ap.50, Tel/fax: 021/2316549, Mobil: 0722687982 e-mail: ionda@rdsmail.ro	DA
ION RODICA-COCUȚA 1993-1032	<b>CABINET DE PROPRIETATE INDUSTRIALĂ "BIONPI"</b>  București, 010577, Calea Dorobanților 126-130 Bl. 8, et. 9 Ap. 50 sector 1, cod 010577, Tel/Fax: 021/2316549, 031/8054616 GSM: 0723 187944, 0746184697 e-mail: bionpi@rdsmail.ro, bionpi@hotmail.com	DA
ISOC DORIN 1994-1052	<b>INTEGRATOR CONSULTING SRL</b>  Cluj Napoca, Str. Dunării nr. 25 blC1 ap5,jud. Cluj Tel/Fax: 0264/442817, GSM : 0745235585 e-mail : dorin.isoc@aut.utcluj.ro	DA
ISTRATE ȘTEFAN 2000-1175	<b>SOLO INVENT S.R.L.</b>  București, Calea 13 Septembrie, nr. 104, bl. 48, ap. 8, sector 5, Tel/Fax: 021/4511497, GSM: 0744 313 229, solo_invent@yahoo.com	DA
ITU TEODORA 2003-1268	<b>CONINFO S.R.L.</b>  Târgu Mures, str. Lacrimioarea nr.9,Tel:0265/210138, Fax: 0265/210109, Mobil: 0729618641 e-mail: teodora@coninfo.ro, office@coninfo.ro	DA
IVANCA GAVRIL 2004-1357	<b>CABINET PROPRIETATE INDUSTRIALA ARINOVA</b>  Arad, 310151, str. Coriolan Petreanu, nr.28, Tel/fax: 0257/255842, mobil: 0744246562, info@arinova.ro	DA
IVANCA MARIA ELISAVETA 1993-1033	<b>AGENȚIA DE PROPRIETATE INDUSTRIALĂ "LABIRINT"</b>  Arad, Str. Coriolan Petreanu nr. 28, Tel/Fax: 0257/255842, GSM: 0722 458129 e-mail: info@labirint.ro	DA
IVĂNESCU GABRIEL DAN 1996-1091	<b>CABINET INDIVIDUAL- IVANESCU GABRIEL DAN</b>  Brașov, Str. Al. I. Cuza nr. 58 ap. 7, Tel/fax:0268/471650, GSM: 0722 248415, e-mail: d.ivanescu@xnet.ro	DA
KLEININGER TOMA 2005-1423	<b>I.P. NEW MARK COMPANY S.R.L.</b>  Bucuresti, sector 3, bd. Mircea Voda, nr.37, bl. M29, sc.C, ap.83	DA
LARION ELISABETA- SONIA 1992-9	<b>ROMINVENT S.A.</b>  București, Str. Ermil Pangratti nr. 35, et.1, sect.1 Tel: 021/2312515, Fax: 021/2312550 e-mail: office@rominvent.ro	DA



LAZĂR ELENA 1997-28	<b>CABINET DE PROPRIETATE INDUSTRIALĂ</b>  Buzău, Str.Unirii, Bl.16C,Et.3, Ap. 12, cod 120013, OP 1, CP 52, Tel./Fax: 0238 724262 GSM: 0723 328633, cpielena@recomplast.com	DA
LORENTĂ ALEXANDRU 1992-6	<b>INVENTA – AGENTIE DE PROPRIETATE INTELECTUALA S.R.L.</b>  București, Bdul Corneliu Coposu, nr. 7, bl. 104, sc.2, etaj 1, ap.31, sector 3, Tel : 021/3200285, Tel/Fax :021/3228325, inventa@mark-patent.ro	DA
LUCĂCEL MIHAIELA 2003- 1288	<b>FARMEC SA</b>  Cluj Napoca,Str. Henri Barbusse nr.16,Tel :0264/433193, Fax : 0264/432543, GSM : 0745347813, e-mail : miha.cj@personal.ro	NU
MACAMETE ELENA 1992-1003	<b>ICPE CA</b>  București, Splaiul Unirii 313, sect. 3 Tel: 021/3467231, mobil: 0723642756, lmacamete@icpe-ca.ro	NU
MARINESCU RUXANDRA 2003-1271	<b>PATENTMARK S.R.L.</b>  București, Str. Dr. N. Turnescu nr. 2, sector 5, Tel/fax 021/3121669, Fax: 021/2233963, e-mail: stema@pcnet.ro , 0722626875	DA
MIHAI LUCIAN 2001-1209	<b>LINKLATERS MICULIȚI ȘI ASOCIATII S.C.P.A.</b>  București, Str. Nicolae Iorga, nr. 8, sector 1 Tel : 021/3071500, Fax : 021/3071555 e-mail: lucian.mihai@linklaters.com, lucian.mihai@drept.unibuc.ro	DA
MIHUT IONEL OVIDIU 2004 - 1365	<b>BOSTINA SI ASOCIATII – INDUSTRIAL PROPERTY SRL</b>  Bucuresti, sector 1, str. Aleea Alexandru , nr20A, camera 2, Tel/ fax: 021/3194466, Mobil: 0722294830, ovidiu.mihut@bostinalawyers.eu	DA
MILCEV GABRIELA 2003- 1230	<b>ALLEGRA CONSULTING SRL</b>  București, Aleea Huedin nr.1, bl.5, sc.1, ap.5, sector4, GSM: 0722249961, Tel/Fax: 021/3231384 e-mail: gabriela.milcev@allegra.ro; www.allegra.ro	DA
MINCA DENIS ANTOANETA 2006- 1519	<b>HAHUI, MINCA SI ASOCIATII SRL</b>  Bucuresti, str. Ghiociei nr.12, sector 2, tel: 021.3189619, fax: 021.3109189, e-mail: dns_minca@yahoo.com	DA
MÎNDRU MIHAELA 2003-1257	<b>CABINET INDIVIDUAL MÎNDRU MIHAELA</b>  București, Str. Grigore Alexandrescu nr.1, bl.D7, ap.4, sector1, Fax: 021/2230342 GSM: 0722601120 e-mail: florea@gide.com	DA

MOHONEA CRISTIAN 1997-62	<b>PATENTMARK S.R.L.</b>  București, Str. Dr. N. Turnescu nr. 2, sector 5, Tel/fax 021/3121669, , Fax: 021/2233963, e-mail: stema@pcnet.ro	DA
MOHONEA LILIANA 1997-61	<b>PATENTMARK S.R.L.</b>  București, Str. Dr. N. Turnescu nr. 2, sector 5, Tel/fax 021/3121669, Fax: 021/2233963, e-mail: stema@pcnet.ro	DA
MUȘATESCU ANDRA OANA 2000-1181	<b>ANDRA MUSATESCU CABINET DE PROPRIETATE INDUSTRIALA</b>  București, Str. Drumul Taberei nr. 71, Bl. TD 42, sc. 1, et. 4, ap. 28, sector 6 GSM : 0722 879810 ; e-mail : amusatescu@dnt.ro	DA
NEACSU CARMEN AUGUSTINA 2000- 1186	<b>CABINET INDIVIDUAL NEACSU CARMEN AUGUSTINA</b>  Baia Mare, str. Marasesti, bl.20, ap.35, tel: 0727318168, e-mail: carmen@bic.cdimm.org	DA
NEAGU CATALIN 2005 - 1458	<b>CABINET INDIVIDUAL PROPRIETATE INDUSTRIALA CATALIN NEAGU</b>  Iasi, str. Tutea Petre nr.5, bl.909, tr.1, ap.11, Cod postal: 700730, Tel: 0232/276000, Fax: 0232/405425, 0232/211843, Mobil: 0744514264, e-mail: catalin.neagu@proprietateindustriala.ro	DA
NEGOMIREANU LIVIA 1999-1140	<b>CABINET INDIVIDUAL NEGOMIREANU LIVIA</b>  Bucuresti, Sos. Nicolae Titulescu nr.94, bl.14A, ap.127,sect.1, Tel: 0314214598, GSM: 0722444719, cabinetnegomireanu@airbites.ro	DA
NICOLAESCU DANIELLA- OLGA 1992-1006	<b>ROMINVENT S.A.</b>  București, Str. Ermil Pangratti nr. 35, et.1, sect.1 Tel: 021/2312515, Fax: 021/2312550 e-mail: office@rominvent.ro	DA
NICOLAE IOAN 1993-22	<b>CABINET INDIVIDUAL "INDEPENDENT PROPRINI AGENT"</b>  București, sector 5, Str. Fabrica de chibrituri nr. 42 Tel/ Fax: 021/3352938, GSM: 0722 610635	DA
NIȚĂ FLORINA 1996-1083	<b>OLTCHIM SA</b>  Râmnicu Vâlcea, Str. Uzinei nr. 1, 240050, jud. Vâlcea Tel: 0250/701200/3225, Fax: 0250/735030 e-mail: oltchim@oltchim.ro	NU
NIȚU ION 2000-1204	<b>CABINET INDIVIDUAL – NITU ION</b>  Constanta, str. Dezrobirii nr.110, bl. IS8, sc.A, ap.1, Tel: 0241/512608, mobil: 0723317298	DA

OLTEANU CAMELIA 2000 - 1189	<b>ROMINVENT S.A.</b>  București, Str. Ermil Pangratti nr. 35,et.1, sector1, Tel: 021/2312515, 2312541, Fax: 021/2312550, 2312454, e-mail: office@rominvent.ro	DA
OPREA MARILENA 2003-1277	<b>CABINET MARILENA OPREA</b>  Bucuresti, sector 6, str. Mărgelilor nr.6, bl. 304, sc.4, ap.45, tel: 0722259260, moprea@cimo.ro, marilena.oprea@cimo.ro	DA
OPROIU MARGARETA 1992-8	<b>CABINET M. OPROIU-CONSILIERE ÎN PROPRIETATE INTELECTUALĂ</b>  București, Str. Popa Savu, nr. 42, parter, sector 1, Tel : 021/2602834, 021/2602833, Fax : 021/2602836, 021/2602835, P.O.Box 2-229, e-mail : office@oproiu.ro	DA
OSIESCU TRAIAN 1999-1138	<b>OSTER – SOCIETATE CIVILA PROFESIONALA DE PROPRIETATE INDUSTRIALA</b>  Bucuresti, Str. Batiste nr.35, ap. 23, sector 2, cod 020935, Tel/Fax: 021/3147249 , GSM: 0723.177.236, traianosiescu@xnet.ro	DA
PALKO SORINA-IUSTINA 1999-1150	<b>AEROSTAR S.A.</b>  Str. Condorilor, nr. 9, Bacău Tel : 0234/175 070, Fax : 0234/ 172 023, e-mail : aerostar@aerostar.ro	NU
PANTILIMON MIHAI 2004 - 1337	<b>BRANDYNAMICS AGENTIE DE PROPRIETATE INDUSTRIALA S.R.L.</b>  Piatra Neamt, Aleea Caisilor nr.9, bl.13, ap.17 Tel/fax: 0233/232452, 0364/102070, 0747403927, OP3, CP 19 Piatra Neamt, office@brandynamics.ro	DA
PĂUNEȚ ALEXANDRINA 2003- 1245	<b>GLOBAL CONSULTING S.R.L.</b>  Iasi, spl. Bahlui, nr.29, bl. B5, sc.A, ap.7 Tel: 0726737527	DA
PETCU COSTIN 97-1115	<b>ROMINVENT S.A.</b>  București, Str. Ermil Pangratti nr. 35, et. 1, sect. 1 Tel: 021/2312515, 2312541, Fax: 021/2312550, 2312454,e-mail: cpetcu@rominvent.ro	DA
PETRE DINU 2004 - 1367	<b>CUNESCU, BALACIU &amp; ASOCIATII CONSILIERE PROPRIETATE INDUSTRIALA</b>  Bucuresti, sector 3, str. Vulcan Judetu nr.13, Tel: 021/ 3275577, 3276633, 3274400; 0745605151, 0723339939; Fax: 021/ 3274310, dinu.petre@cbalaw.ro	DA

PETREA DANA MARIA 2003- 1223	<b>CABINET M. OPROIU-CONSILIERE ÎN PROPRIETATE INTELECTUALĂ</b>  București, Str. Popa Savu, nr. 42, parter, sector 1, Tel : 021/2602834, 021/2602833, Fax : 021/2602836, 021/2602835, P.O.Box 2-229, e-mail : office@oproiu.ro	DA
PIOARU RALUCA ANDREEA 1999-56	<b>ROMPROSPER SERVIMPEX SRL</b>  București, Șos. Mihai Bravu nr. 294, bl.6,sc.B, ap. 63, sector 3, cod 030319, Tel/Fax: 021/3222857, 021/3207419, fax: 326.20.20 Mobil:0744654128;0744536405, 0724880514 e-mail: office@piva.ro; raluca_pioaru@yahoo.com	DA
POP CĂLIN RADU 1996-50	<b>CABINET ENPORA S.R.L.</b>  București, str. George Calinescu nr.52A, ap.1, 011694, Tel: 021 2300990; 031 1001634, Fax: 021 2302311; 031 1007927, pop@patents.ro	DA
POP MARIA 2004- 1355	<b>CABINET PROPRIETATE INDUSTRIALĂ MARIA POP</b>  București, Intrarea Vasile Paun nr.5, ap.2, sector 5, Tel: 021/ 3159040, Fax: 021/3161888, office@legal-assistance.ro	DA
POP MOTOGNA CLELIA 2004 - 1351	<b>CONSTANTIN GHIȚĂ OFFICE SRL</b>  Timișoara, str. Take Ionescu nr. 24-28 sc. B, ap. 2, Tel/Fax: 0256/435976,; cleliapop@mail.dnttm.ro	DA
POP VIRGINIA DAISY 1992-2	<b>CABINET ENPORA S.R.L.</b>  București, str. George Calinescu nr.52A, ap.1, 011694, Tel: 021 2300990; 031 1001634, Fax: 021 2302311; 031 1007927, pop@patents.ro	DA
POPA CRISTINA 2000-1193	<b>ROMINVENT S.A.</b>  București, Str. Ernil Pangratti nr. 35, et. 1, sect. 1 Tel: 021/2312515, 2312541, Fax: 021/2312550, 2312454,e-mail: office@rominvent.ro	DA
POPESCU ANGELA 1997-1103	<b>CABINET PROPRIETATE INDUSTRIALĂ POPESCU ANGELA</b>  București, str. Complexului nr.10, bl.40, ap.14, Tel :021/3243756, tel : 0318.04.68.81 GSM : 0723051279, angela_intelect@yahoo.com	DA
POPESCU CODRUTA OCTAVIA 2004 - 1326	<b>ARIANA AGENȚIE DE PROPRIETATE INDUSTRIALĂ SRL</b>  Timisoara, Calea Aradului, nr.33, ap.7 Tel: 0722538766, c_popescu2000@yahoo.com	DA
POPESCU LAURENTIU HOREA 2004-1354	<b>V&amp;f IP CONSULTING SRL</b>  Bucuresti, Bd Camil Ressu, nr.27, bl.N1, ap.214, Tel: 021/3140200, Fax: 021/3140290, Mobil: 0744487223, popescul@vf.ro	DA

POPESCU LIVIA 2004-1312	<b>CABINET POPESCU LIVIA</b>  Bucuresti, bd. Camil Ressu 27, bl.N1, ap.188 Tel: 021/3481010, liviap25@yahoo.com	DA
POPESCU MAGDALENA DANIELA 2005-1466	<b>SOCIATATE CIVILA PROFESIONALA LEGAL2M</b>  Bucuresti, bd. Carol I, nr.50, sc.1, ap.9, mobil: 0728839880, fax: 021.3154462, magda.popescu@legal2m.com	DA
POPESCU RADU-ROMEO 2001-1207	<b>CABINET POPESCU RADU ROMEO</b>  București, Bd. Corneliu Coposu nr. 3,bl.101,sc.3,et.4, ap.50, sector 3, GSM : 0721753049, e-mail : romeoradu.popescu@rdslink.ro	DA
PUȘCAȘ NICOLAE IOSIF 2005- 1377	<b>CABINET PROPRIETATE INDUSTRIALĂ PUȘCAȘ NICOLAE IOSIF</b> București, str. Secerișului nr.25, sector 4, Tel/Fax : 021/ 332.73.88, Mobil: 0722.878.946	DA
PUȘCAȘU DAN 1994-1056	<b>LOYAL PARTNERS – AGENȚIE DE PROPRIETATE INTELECTUALĂ SRL</b>  Galati, Str. Portului nr.23, Parcul De Soft, cam.307, cod 800025, Tel/Fax: 0236/464847, tel/fax: 0236/407032, GSM: 0722 744241, office@loyalpartners.ro www.loyalpartners.ro	DA
RADU DANIELA 2003-1240	<b>CONSINVENT S.R.L.</b>  Buzau, b-dul Unirii, bl.35B, ap.2, mobil : 0745452268 E-mail: consinvent@yahoo.com	DA
RASKAI MARIA MAGDALENA 1993-28	<b>RASKAI M M BREVMARC CONSULT S.R.L.</b>  Dej, Str. Unirii, nr.3,BL.d8, ap.7, judetul Cluj, 405200, Tel/Fax: 0264/211847, GSM: 0742084050, raskaimm@yahoo.com	DA
RAȚĂ ANDREI VLAD 2005 - 1381	<b>RATZĂ ȘI RATZĂ SRL</b>  București, B-dul A.I. Cuza Nr. 52-54, Sect.1 Tel :021/2601348, Fax : 021/2601349 email : office@ratza-ratza.com, avr@ratza-ratza.com	DA
RĂDULESCU MIOARA 1996-47	<b>INVENTA - AGENTIE DE PROPRIETATE INTELECTUALA S.R.L.</b>  București, Bdul Corneliu Coposu, nr. 7, bl. 104, sc.2, etaj 1, ap.31, sector 3, Tel : 021/3200285, Tel/Fax : 021/3228325, inventa@mark-patent.ro	DA
RAȚĂ GRIGORE 1992-3	<b>RATZA SI RATZA SRL</b>  București, B-dul A.I. Cuza Nr. 52-54, Sect.1 Tel :021/2601348, Fax : 021/2601349 email : office@ratza-ratza.com, gregory@ratza-ratza.com	DA

ROBU MARICICA 1999-1133	<b>SC MITTAL STEEL ROMAN SA</b>  Roman, Str.Ştefan cel Mare,nr.15, parter, sc.A, cod 611038, Tel: 0233/701403, 0233/701223, Fax: 0233/748405, 0233/748465 maricica.robust@mittalsteel.com	NU
ROMAN IOAN 1999-1152	<b>IAR S.A. GHIMBAV</b>  Braşov, Str. Aeroportului nr. 1, Tel: 0268/475269/1076, Fax: 0268/475287, Mobil :0745145535, e-mail: ioanry@yahoo.com	NU
ROŞ VIOREL 2006-1485	<b>CABINET INDIVIDUAL ROŞ VIOREL</b>  Bucuresti, bd.Unirii nr.66, bl.K3, ap.7, Mobil: 0722560675, fax: 3208044, e-mail: viorelros@asdpi.ro	DA
RUTA FULGER LAURENTIU 2005 - 1470	<b>CABINET DE PROPRIETATE INDUSTRIALA RUTA FULGER LAURENTIU</b>  Cluj Napoca, bd. 21 decembrie, nr,40, ap.4, Mobil: 0747892450, ruta_laurentiu@yoahoo.com	DA
SAVU MARIANA 2004-1342	<b>CABINET DE PROPRIETATE INDUSTRIALA SAVU MARIANA</b>  Bucuresti, str. Paul Greceanu nr.9, bl.20A, ap.26, Tel/ Fax: 021.2120651, mobil: 0722783660, liliana.savu@credidam.ro	DA
SECĂREANU DOINA MARIA 2003-1286	<b>INVENTA - AGENTIE DE PROPRIETATE INTELECTUALA S.R.L.</b>  Bucureşti, Bdul Corneliu Coposu, nr. 7, bl. 104, sc.2, etaj 1, ap.31, sector 3, Tel : 021/3200285, Tel/Fax : 021/3228325, e-mail : inventa@mark-patent.ro	DA
SOARE LILIANA 1999-060	<b>INVENTA - AGENTIE DE PROPRIETATE INTELECTUALA S.R.L.</b>  Bucureşti, Bdul Corneliu Coposu, nr. 7, bl. 104, sc. 2, etaj 1, ap. 31, sector 3, Tel: 021/3200285, Fax: 021/3228325, inventa@mark-patent.ro	DA
SPRÂNCEANU NICOLAE 1996-1097	<b>“SPRÂNCEANU NICOLAE” AGENTIE DE CONSULTANŢĂ ÎN PROPRIETATE INTELECTUALĂ ŞI TRANSFER DE TEHNOLOGIE</b>  Drobeta Turnu Severin Str. Gheorghe Ionescu Siseşti nr. 96, bl.E2, sc.1, ap.8, Tel/Fax: 0252/311690; GSM:0721 796318 e-mail: NicolaeSprinceanu@yahoo.com	DA
STANCIU ADELINA 1994-14	<b>HARCOV A.P.I. SRL</b>  Sfântu Gheorghe, Jud Covasna Str. Nicolae Iorga nr. 61 bl. 10 E sc. B. ap.9 Tel. 0267/ 352 267, Mobil:0744435291, stanciu@planet.ro, propind@mail.asimcov.ro	DA

STANCIU ION 1994-1058	<b>S.N.P. PETROM S.A.-SUCURSALA I.C.P.T. CAMPINA</b>  Jud. Prahova, Cămpina 105600, B-dul Culturii nr. 29, Tel:0244/549944, Fax: 0244/549682, ion.stanciu@petrom.com	NU
STĂNCESCU ALIN CRISTIAN 2003-1278	<b>LEGAL BRAND S.R.L.</b>  București, Str. Nicolae Licăreț nr.1, bl.33, sc.C, ap.107,Tel: 0722607380, legal.brand@easynet.ro	DA
STĂNCESCU ANCA 2000-1194	<b>LEGAL BRAND S.R.L.</b>  București, Str. Nicolae Licăreț nr.1, bl.33, sc.C, ap.107,Tel: 0722674635, legal.brand@easynet.ro	DA
STIOPU NORICA 2003-1280	<b>MOBILENIA SRL</b>  București, Șos. Pantelimon nr.161, sector 2, Tel : 021/2506270 Fax : 021/2507456 e-mail : norica.stiupu@mobilenia.com	NU
STOIAN IOAN 1992-1008	<b>AGENȚIE DE PROPRIETATE INDUSTRIALĂ ȘI TRANSFER TEHNOLOGIC "STOIAN IOAN"</b>  Roman, 611127, B-dul Republicii, bloc 46, sc. C, ap. 35, jud. Neamț, Tel/Fax: 0233/741268, GSM: 0745 643738, istoian@engineer.com	DA
STRECHE GHERGHINA 1997-1116	<b>S.C. PETROM S.A.</b>  Bucuresti, Calea Dorobantilor nr. 239, Sector 1. Telefon: 40 60092; Mob. 0723 55 20 26; Fax: 4060433 e-mail: gherghina.streche@petrom.com	NU
STURZA IOANA 1999-59	<b>CABINET M. OPROIU-CONSILIERE ÎN PROPRIETATE INTELECTUALĂ</b>  București, Str. Popa Savu, nr. 42, parter, sector 1, Tel : 021/ 2602833, 021/2602834, Fax : 021/2602836, 021/2602835, P.O.Box2-229, office@oproiu.ro	DA
STURZA OANA ALINA 2003-1224	<b>CABINET INDIVIDUAL OANA ALINA STURZA</b>  Bucuresti, Intr. Teiul Doamnei, nr.1, bl.19A, ap.39 Mobil: 0741136409, e-mail: alinasturza@gmail.com	DA
SULIMAN MARIA- GABRIELA 1999-1147	<b>AGENȚIA NATIONALĂ A MEDICAMENTULUI</b>  București, Str. Av. Sănătescu nr. 48 Tel.: 021/2241710/369, Fax: 021/2243497 e-mail:mariasuliman @anm.ro	NU
SZENTE SÁNDOR 1999-48	<b>SZENTE SÁNDOR</b>  Odorheiu Secuiesc, str. Victoriei, nr. 41, bl. U6, et.1, ap. 4, județ Harghita, cod poștal 535600, Tel. /fax 0266/219143,e-mail: prooffice@szente.ro	DA
ȘANTA VALENTINA 2003-1227	<b>CABINET INDIVIDUAL VALENTINA ȘANTA</b>  Tg.Mures, str. Koos Ferencz nr.21, bl.21, ap.44, Mobil: 0740028967, 0728151499 vsanta@gedeon-richter.ro	DA

ȘOVA DAN-EUGEN 1993-1013	<b>PIDES-CABINET DE PROPRIETATE INDUSTRIALĂ</b>  București, Str. Valea Buzăului, nr. 10, bl. G30, ap. 36, sector 3, Tel: 021/3455351 GSM: 0723708632 e-mail: pides2004@yahoo.com	DA
ȘOVAR IOAN 1995-32	<b>CABINET DE PROPRIETATE INDUSTRIALĂ S.I. SRL</b>  Timișoara, Str. Moise Doboșan nr.110, cod 300600 Tel.0256/475105;GSM: 0722 984909, e-mail: ioan_sovar@yahoo.fr	DA
TAVASZI ZOLTAN 2005-1471	<b>CABINET PROPRIETATE INDUSTRIALA TAVASZI ZOLTAN</b>  Bucuresti, Calea Mosilor nr.135, et.7, ap.14, tel: 021.3155969, fax: 021.3155969, tavaszi.zoltan@gmail.com	DA
TĂRĂBÎC LUCIAN 2000-1195	<b>LUTARIS INTELPROT S.R.L.</b>  Timisoara, 300426, str. Ana Ipatescu nr.45, Tel/Fax: 0256/489301, Mobil: 0742143718, 0723319154, e-mail: qualitarium@qualitarium.ro	DA
TĂTARU DOINA 1995-19	<b>PERSOANĂ FIZICĂ</b>  Piatra Neamț, Str. Apele Minerale nr. 4, Tel: 0233/223602, e-mail: doina_tataru@msn.com	DA
TEODORESCU MIHAELA 1995-30	<b>ROMINVENT S.A.</b>  București, Str. Ermil Pangratti nr. 35, et.1, sect.1 Tel: 021/2312515, Fax: 021/2312550 e-mail: office@rominvent.ro	DA
TEODORU EMANUEL 2004-1322	<b>TEODORU &amp; ASSOCIATES INTELLECTUAL PROPERTY AGENCY</b>  Bucuresti, str. Nerva Traian, nr.12, bl. M37, ap.1, Tel: 323.08.38, Fax: 326.39.55, e-mail: emanuel@teodoru.ro, www.romaniatrademarks.ro	DA
TEODORU VIOLETA 2003-1264	<b>TEODORU &amp; ASSOCIATES INTELLECTUAL PROPERTY AGENCY</b>  Bucuresti, str. Nerva Traian, nr.12, bl. M37, ap.1, Tel: 323.08.38, Fax: 326.39.55, GSM: 0722549219 e-mail: violeta@teodoru.ro, www.romaniatrademarks.ro	DA
TUDOR DANIELA 1999-136	<b>BIOGALENICA PROJECT &amp; CONSULTING SRL</b>  București, Splaiul Unirii nr. 313 , corp H, etaj 1, sect. 3 cod 030138, Tel: 021/3469737, Fax: 021/3469727 GSM: 0749218326, danielatudor2007@yahoo.com	NU
TURTOI RADUCU 2007- 1545	<b>TURTOI INTELLECTUAL PROPERTY FIRM SRL</b>  Bucuresti, Splaiul Independenței nr.3, bl.17, ap.7,sector 5, mobil: 0722390388, tel/fax: 021.3135120, office@turtoi.ro, www.turtoi.ro	DA



TOȚU IOAN 2000-1196	<b>N.P.C. S.R.L.</b>  Brasov, str. Alexandru cel Bun, nr.13, bl.E28, ap.7, cod 500025, OP 1 – CP 298, GSM: 0744520357, e-mail: totu@unitbv.ro	DA
ȚULUCA DOINA 1996-48	<b>INVENTA - AGENTIE DE PROPRIETATE INTELECTUALA S.R.L.</b>  București, Bdul Corneliu Coposu, nr. 7, bl. 104, sc.2, etaj 1, ap.31, sector 3, Tel : 021/3200285, Tel/Fax : 021/3228325, GSM :0744 339649, e-mail : inventa@mark-patent.ro	DA
ȚURCANU CONSTANTIN 1992-10	<b>INVENTA - AGENTIE DE PROPRIETATE INTELECTUALA S.R.L.</b>  București, Bdul Corneliu Coposu, nr. 7, bl. 104, sc.2, etaj 1, ap.31, sector 3, Tel : 021/3200285, Tel/Fax : 021/3228325, GSM : 0744 324510, e-mail : inventa@mark-patent.ro	DA
UDREA ELENA RODICA 1994-25	<b>OSTER – SOCIETATE CIVILA PROFESIONALA DE PROPRIETATE INDUSTRIALA</b>  Bucuresti, Str. Batiste nr.35, ap. 23, sector 2 Tel/Fax: 021/3147249, 0721254270, traianosiescu@xnet.ro	DA
VASILESCU RALUCA 1995-37	<b>CABINET M. OPROIU-CONSILIERE ÎN PROPRIETATE INTELECTUALĂ</b>  București, Str. Popa Savu, nr. 42, parter, sector 1, Tel : 021/2602834, 021/2602833, Fax : 021/2602836, 021/2602835, office@oproiu.ro	DA
VĂTAVU LIVIU 2006- 1539	<b>SC ANTIBIOTICE SA</b>  Iasi, str. Valea Lupului nr 1, cod 707410, tel: 0742532882. 0727024582, fax: 0232.211020, e-mail: liviu.vatavu@antibiotice.ro, trademarks@antibiotice.ro	NU
VELCEA MARIAN 1994-26	<b>INVEL – AGENȚIE DE PROPRIETATE INDUSTRIALĂ</b>  București, str. Ion Ghica nr.3, ap.20, Fax: 0311.027.616, GSM: 0723205048, 0788885352, velcea@invel.ro	DA
VELICA ION GABRIEL 2004 - 1370	<b>CABINET VELICA – Agenție de proprietate industrială</b>  Bucuresti, str. Brutus M.I., nr.13, ap.3, cod 050124 Tel/ Fax: 021/3357463, Mobil: 0722645283, www.velica.ro, office@velica.ro	DA
VELICU ANCA 2003- 1275	<b>CABINET ENPORA S.R.L.</b>  București, str. George Calinescu nr.52A, ap.1, 011694, Tel: 021 2300990; 031 1001634, Fax: 021 2302311; 031 1007927, pop@patents.ro	DA

VELȚAN LOREDANA 1999-45	<b>INVENTA - AGENTIE DE PROPRIETATE INTELLECTUALA S.R.L.</b>  București, Bdul Corneliu Coposu, nr. 7, bl. 104, sc.2, etaj 1, ap.31, sector 3, Tel : 021/3200285, Tel/Fax :021/3228325,inventa@mark-patent.ro	DA
VIRGILIUS VASILACHE 2003-1228	<b>EDIPLAST S.R.L.</b>  Tg. Mureș, Str. Măgurei nr.25, ap.2, 0744394036 Tel/Fax: 0265/263775,moniadel@artelecom.net	DA
VISALOM MONICA 2004 - 1340	<b>AGENȚIE DE PROPRIETATE INDUSTRIALĂ – APIA SRL</b>  București, Str. Romancierilor nr.5, bl.C14, sc.B Ap.41, sector 6; OP 23 CP 11,Tel./Fax: 021/7783100; e-mail: office@mark-apia.ro, Site: www.mark-apia.ro	DA
VIȘOIU LILIAN CĂTALIN 2003-1246	<b>CABINET DE PROPRIETATE INDUSTRIALĂ “VIȘOIU LILIAN CĂTALIN”</b>  București, Str. Alexandru Vlahuta nr.3, bl. M48, sc.A, ap.7, sector 3, Tel/Fax: 021/3207251, GSM: 0744480657,visoiucatalin@yahoo.com,	DA
VLAD CONSTANTIN 2000-1199	<b>VLAD CONSTANTIN</b>  Constanța, Bdul. 1 decembrie 1918 nr. 5, bl.F16, ap.34, Tel/Fax: 0241/625643, GSM: 0722 370300, e-mail: vlad@gmb.ro	DA
VOICU ALEXANDRA 1992-5	<b>CABINET VOICU ALEXANDRA</b>  București, B-dul Magheru, nr. 9, sc. 2, et.9, ap. 89, sector 1, PO BOX 22-246, Tel/Fax: 021/3153684, agv-office@xnet.ro	DA

LISTA NOILOR CONSILIERI ÎN PROPRIETATE INDUSTRIALĂ, MEMBRI AI CAMEREI NAȚIONALE A CONSILIERILOR ÎN PROPRIETATE INDUSTRIALĂ DIN ROMÂNIA,  
Publicati in liste in luna mai 2008

Nume și Prenume/ Nr. reg. național	Denumirea societății/ Adresa societății	Societate cu obiect activitate p.i.	Domenii
BĂRCUȚEAN CORINA 2007-1546	<b>LABORMED-PHARMA SA</b>  București, Splaiul Independenței 319 E, sector 6, tel: 021.3180377, fax: 021.3180376, bpi@labormedpharma.ro	NU	Brevete
COLAN CRISTIAN IONUT 2005-1418	<b>CABINET PROPRIETATE INDUSTRIALA C.I. COLAN</b>  București, str. Mihai Eminescu nr.128-130, ap.17, sect.2, tel: 021.6190308, fax: 021.6190309, ionut.colan@cbea.ro	DA	Mărci Desene
ISOC DORIN 1994-1052	<b>INTEGRATOR CONSULTING SRL</b>  Cluj Napoca, Str. Dunării nr. 25 b1C1 ap5,jud. Cluj Tel/Fax: 0264/442817, GSM : 0745235585 e-mail : dorin.isoc@aut.utcluj.ro	DA	Mărci Desene Brevete

**Notă:** Listele privind consilierii în proprietate industrială s-au tipărit conform datelor trimise de Camera Națională a Consilierilor în Proprietate Industrială, din România. Pentru relații suplimentare, vă rugăm să vă adresați doamnei ing. Doina Țuluca.

**ORDIN nr. 03/15.01.2002**

În temeiul art. 6, alin. 3, din HG nr. 573/07.09.1998, și a Deciziei Primului-ministru, nr. 45/13.03.1998, Directorul General al Oficiului de Stat pentru Invenții și Mărci emite următorul:

**ORDIN**

Articol unic: Lista centrelor regionale, cuprinzând datele utile și instituțiile gazdă, așa cum sunt prezentate în anexă, se publică în Buletinul Oficial de Proprietate Industrială, împreună cu prezentul Ordin.

Director General,

ing. Gábor VARGA

## **CENTRE REGIONALE PENTRU PROMOVAREA PROPRIETĂȚII INDUSTRIALE ÎN ROMÂNIA, ÎNFIINȚATE ÎN TERITORIU CU SPRIJINUL OFICIULUI DE STAT PENTRU INVENȚII ȘI MĂRCI**

**Coordonator al Centrelor regionale de Promovare a Proprietății Industriale din partea OSIM:**

Florin Popa    tel: (+40-21) 315.19.66, int. 318  
                  fax: (+40-21) 312.38.19  
                  e-mail: florin.popa@osim.ro  
                  tel. mobil: +40 723.330.752

### **BACĂU**

- str. Libertății, nr. 1, cod 600052, județul Bacău,
- tel: 004-0234 570010, int.104
- fax: 004-0234 571070
- mobil: 004-0744538409
- e-mail: camerabc@cciabc.ro; strategie@cciabc.ro; crppi@cciabc.ro
- [www.cciabc.ro/departamente/crppi.php](http://www.cciabc.ro/departamente/crppi.php)
- contact: cons. juridic Silviu MUNTEANU

### **BAIA MARE**

- b-dul Independenței, nr. 4B, Baia Mare, cod 430123, județul MARAMUREȘ
- tel/fax: 004-0262 213753
- e-mail: crpppimm@bic.cdimm.org; sorin@bic.cdimm.org; carmen@bic.cdimm.org
- <http://crpppimm.cdimm.org/>
- contact: ing. Sorin IANCU  
                  ing. Carmen NEACSU - director centru

### **BIHOR**

- str. Roman Ciorogariu, nr. 65, ORADEA, cod 410009, CP 211, județul BIHOR
- tel: 004-0259 417807; 004-0359417991; 004-0359417992
- fax: 004-0259 47 0015
- e-mail: secretariat@ccibh.ro
- contact: Mihaela SECARA

### **BISTRIȚA-NĂSĂUD**

- str. Petre Ispirescu, nr. 15 A, Bistrița, cod 420081, județul BISTRIȚA-NĂSĂUD
- mail address: Oficiul Poștal 1, Căsuța Poștală 18, Bistrița 420081, județul Bistrița-Năsăud
- tel. 004-0263 230640; 004-230400; 004-210038
- fax. 004-0263 230640; 004-0263 210039
- e-mail: office@ccibn.ro sau relatii@ccibn.ro
- [www.cciabn.ro](http://www.cciabn.ro)
- contact: ing. Daniel Cristian BĂLAN - tel: 004-0788569243

### **BRĂILA**

- str. Pensionatului, nr. 3, C.P. 6-42, Brăila, cod 810245, județul BRĂILA
- tel/fax: 004-0239 613716; 004-0239 613172; 004-0239 614324
- tel: 004-0239 612388
- e-mail: cciabr@brx.ssibr.ro
- contact: ing. Angela SPIRIDON

### **BRAȘOV**

- adresa de vizitare și consultanță: Colina Universității, corp I
- mail address: Brașov, cod 500500, județul BRAȘOV, O.P.1, C.P. 298
- tel: 004-0268 412921/196
- fax: 004-0268 472241
- e-mail: totu@unitbv.ro
- www.ctib.ro
- director centru: ing. Ioan Țoțu
- contact: cons. juridic Simona HRIȚCU

### **CONSTANȚA**

- b-dul Alexandru Lăpușeanu, nr.185 A, județul CONSTANȚA
- tel: 004-0241-618475; 004-0241 613907; 004-0241 619854;
- fax: 004-0241-619454
- e-mail: barothi@ccina.ro
- www.ccina.ro
- contact: ing. Adriana BAROTHI

### **COVASNA**

- Sediul ASIMCOV, str. Martinovics, nr. 2, Sfântu Gheorghe, cod 520009, județul COVASNA, O.P.1, C.P. 167
- tel/fax: 004-0267 318152
- e-mail: stanciu@planet.ro
- contact: ing. Adelina STANCIU - telefon: 004-0744435291

### **CRAIOVA**

- str. Libertății, nr. 19, corp Administrativ Universitate, camera 208-209, Craiova, cod 200583, județul DOLJ
- mail address: CP. 609, Oficiul Poștal 6 (OP 6), Craiova
- tel/fax: 004-0251 534880
- e-mail: inventii@administrativ.ucv.ro, ghmanolea@em.ucv.ro sau gmanolea@gmail.com
- www.central.ucv.ro/newwebpg/ciitt/CRPPI.htm sau <http://em.ucv.ro/cercetare/ciitt>
- contact: prof. dr. ing. Gheorghe MANOLEA - tel: 004-0744771432

### **GALAȚI**

- str. Mihai Bravu, nr. 46, Galați, cod 800208, sediul Camerei de Comerț, județul GALAȚI
- tel: 004-0236 460312; 004-0236 473580;
- fax: 004-0236 460650
- e-mail: camcomin1@xnet.ro
- www.cciagl.xnet.ro
- responsabil centru: dr. ing. Dumitru GHECENCO, tel: 004- 0236407049
- fax: 0236306181
- e-mail: [fpdpigl@yahoo.com](mailto:fpdpigl@yahoo.com)

### **IAȘI**

- Universitatea Gheorghe Asachi, sediul Institutului Național de Inventică, b-dul CAROL, nr.3-5, C.P. 727- IAȘI -3, cod 700506, județul IAȘI
- tel/fax 004-0232 214763
- e-mail: [bplaht@athena.mt.tuiasi.ro](mailto:bplaht@athena.mt.tuiasi.ro)
- contact: prof. univ. dr. ing. Boris PLAHTEANU

### **SUCEAVA**

- str. Universității, nr. 15-17, Suceava, cod 720229, județul SUCEAVA
- tel. 004-0230 521506; 004-0230520099
- fax: 004-0230 520099; 004-0230521506
- e-mail: [ccisv@ccisv.ro](mailto:ccisv@ccisv.ro); [ovidon@ccisv.ro](mailto:ovidon@ccisv.ro); [sebastian@ccisv.ro](mailto:sebastian@ccisv.ro)
- contact: ing. Sebastian PĂDURARU - tel: 004-0741221494

### **TÂRGU-MUREȘ**

- Centrul Regional de Promovare a Protecției Proprietății Industriale, str. Henri COANDĂ, nr. 1, Târgu-Mureș, cod 540048, județul MUREȘ
- tel: 004-0365806829; 004-0265269522
- fax:004-0265269522
- e-mail: [crppi@rdslink.ro](mailto:crppi@rdslink.ro); [office@patlib-mures.ro](mailto:office@patlib-mures.ro)
- [www.patlib-mures.ro](http://www.patlib-mures.ro)
- coordonator: dl. Adrian PLESA - Director General
- persoane care lucrează în interiorul centrului: Adrian PLESA, Mircea POP, Marius PLESA, Stefan POP, Dan PREDESCU
- din partea instituției gazdă: Octavian PLESA
- contact: ing. Adrian PLESA  
chim. Mircea POP

### **TIMIȘ**

- Sediul lucrativ - str. Piața Victoriei, nr. 3, parter, sediu al CCIA Timiș, Timișoara, cod 300030, județul TIMIȘ
- tel: 004-0256 497136
- fax. 004-0256 219173
- e-mail: [Aurelia.Chira@cciat.ro](mailto:Aurelia.Chira@cciat.ro); [ru@cciat.ro](mailto:ru@cciat.ro)
- [www.cciat.ro](http://www.cciat.ro)
- contact: ing. Aurelia CHIRA, consilier; tel. mobil: 004-0745 422896

**Colegiul de redacție**

Alice Mihaela Postăvaru - *Șef Serviciu Desene și Modele*

Cristina-Maria Bararu - *Șef Serviciu Editură - Tipografie*

Mihaela Târcolea - *Consilier editorial*

Emanuela Ungurașu - *Referent, Serviciul Desene și Modele*

Adriana Negoită - *Redactor responsabil BOPI - Secțiunea DM*

Mira Negoită - *Tehnoredactor*



Editare și tehnoredactare computerizată: **Editura OSIM®**

---

**Coperta:** *Cristina-Maria Bararu*

Inscipionat sub comanda nr. 58/2008, la  
Tipografia OFICIULUI DE STAT PENTRU INVENȚII ȘI MĂRCI, BUCUREȘTI

Diracția - Redacția - Administrația  
OFICIUL DE STAT PENTRU INVENȚII ȘI MĂRCI  
Str. Ion Ghica nr. 5, Sector 3, telefon: + 40 21 315.19.66;  
fax: + 40 21 312.38.19  
e-mail: [office@osim.ro](mailto:office@osim.ro) [http: www.osim.ro](http://www.osim.ro)  
BUCUREȘTI - ROMÂNIA

---

Tehnoredactare și tipar: OFICIUL DE STAT PENTRU INVENȚII ȘI MĂRCI