

**OFICIUL DE STAT
PENTRU
INVENȚII ȘI MĂRCI**

ROMÂNIA



**BULETIN OFICIAL
DE
PROPRIETATE
INDUSTRIALĂ**

**Secțiunea
DESENE ȘI MODELE
(Design)**

Nr. 4/2008



OFICIUL DE STAT PENTRU INVENȚII ȘI MĂRCI

BULETIN OFICIAL DE PROPRIETATE INDUSTRIALĂ

**SECȚIUNEA DESENE ȘI MODELE
(DESIGN)**

4

Publicat la 30 aprilie 2008

© Toate drepturile sunt rezervate O.S.I.M. Această publicație nu va putea fi reprodusă în tot sau în parte, în niciun mod, fără autorizație prealabilă.

BULETIN OFICIAL DE PROPRIETATE INDUSTRIALĂ

Nr. 4

30 aprilie 2008

**OFICIUL DE STAT
PENTRU INVENȚII ȘI
MĂRCI**

Direcția-Redacția-Administrația

str. Ion Ghica nr.5, sector 3
telefon: + 4021.315.19.66
fax: + 4021.312.38.19
e-mail: office@osim.ro
e-mail: editura@osim.ro
[http://](http://www.osim.ro) www.osim.ro

BUCUREȘTI - ROMÂNIA

ISSN-1223-7728

CUPRINS GENERAL

Prezentare BOPI	5
Coduri normalizate OMPI, utilizate în BOPI	8
Cereri de înregistrare a desenelor și modelelor, depuse la O.S.I.M.	11
Lista cererilor de înregistrare a desenelor și modelelor publicate, aranjate	
• în ordinea crescătoare a numerelor de înregistrare	33
• în ordinea alfabetică a solicitanților	34
Lista desenelor și modelelor înregistrate în Registrul Național al desenelor și modelelor (DM), conform hotărârii comisiei de specialitate a O.S.I.M.	
• DM depuse pe cale națională.	39
• DM depuse pe cale internațională.	44
Lista cererilor de desene și modele respinse conform hotărârii comisiei de specialitate a O.S.I.M.	47
Lista titularilor decăzuți din drepturi	51
Anulări ale unor certificate de înregistrare a desenelor și modelelor	59
Modificări în situația juridică a titularilor	63
Erate	67
Diverse	
• Lista consilierilor în proprietate industrială și a mandatarilor autorizați în proprietate industrială	73
• Centre regionale pentru promovarea proprietății industriale în România	113

SOMMAIRE

Présentation du BOPI	5
Codes normalisés de l'OMPI utilisés dans le BOPI	8
Demandes d'enregistrement des dessins et des modèles déposées à l'OSIM	11
Liste des demandes d'enregistrement des dessins et des modèles publiés, <ul style="list-style-type: none">• ordonnée dans l'ordre croissant des numéros d'enregistrement• ordonnés dans l'ordre alphabétique des déposants	33 34
Liste des modèles enregistrés au Registre National des Dessins et des Modèles (DM) conformément à la décision de la Commission de Spécialité de l'Office d'Etat pour les Inventions et les Marques <ul style="list-style-type: none">• DM déposés par voie nationale• DM déposés par voie internationale ...	39 44
Liste des demandes d'enregistrement refusées conformément à la décision de la Commission de Spécialité de l'Office d'Etat pour les Inventions et les Marques	47
Liste des titulaires déçus des droits	51
Annulation des certificats d'enregistrement des dessins et modèles	59
Modifications dans la situation juridique du titulaire	63
Errata	67
Miscellanées <ul style="list-style-type: none">• Liste des conseillers en propriété industrielle et des mandataires agréés en propriété industrielle• Centres régionaux pour la promotion de la propriété industrielle en Roumanie ...	73 113

CONTENTS

Introducing BOPI	5
WIPO normalised codes used in BOPI	8
Applications of registration of designs filed at OSIM	11
List of the applications of registration of published designs arranged <ul style="list-style-type: none">• in breeder succession of registration numbers• in alphabetical order of the depositors	33 34
Designs registered in the National Register of Designs (DM) according to the decision of the State Office for Inventions and Trademarks design commission <ul style="list-style-type: none">• DM deposited on national way• DM deposited on international way	39 44
List of the applications of registration applications refused with the decision of the State Office for Inventions and Trademarks design commission	47
List of owners whose rights have ceased (forfeiture of their rights)	51
Cancellation of certificates for registration of the designs and models	59
Changes in the owner's legal status	63
Erratum	67
Miscellaneous <ul style="list-style-type: none">• Liste of industrial property attorneys and industrial property authorized representatives• Regional centres for the promotion of property in Romania	73 113

În Buletinul Oficial de Proprietate Industrială, cererile de înregistrare a desenelor și modelelor depuse la O.S.I.M. - sectorul Desene și modele, pentru care s-au constituit depozite reglementare, se publică în ordinea claselor:

- CLASA 01** - Produse alimentare
- CLASA 02** - Articole de îmbrăcăminte și mercerie
- CLASA 03** - Articole de voiaj, cutii, umbrele și obiecte personale, necuprinse în alte clase
- CLASA 04** - Perii
- CLASA 05** - Articole textile neconfeționate, materiale din fibre sintetice sau naturale
- CLASA 06** - Mobilier
- CLASA 07** - Articole de menaj, necuprinse în alte clase
- CLASA 08** - Articole și utilaje casnice de metal
- CLASA 09** - Ambalaje și recipiente pentru transportul sau păstrarea mărfurilor
- CLASA 10** - Ceasornicărie și alte instrumente de măsură, instrumente de control și de semnalizare
- CLASA 11** - Obiecte ornamentale
- CLASA 12** - Mijloace de transport și de ridicat
- CLASA 13** - Aparatăe de producere, distribuție și transformare a energiei electrice
- CLASA 14** - Aparatăe de înregistrare, de telecomunicații și prelucrare a informațiilor
- CLASA 15** - Mașini necuprinse în alte clase
- CLASA 16** - Articole fotografice, cinematografice sau optice
- CLASA 17** - Instrumente muzicale
- CLASA 18** - Imprimerie și mașini de birou
- CLASA 19** - Papetărie, articole de birou, materiale pentru arte, învățământ
- CLASA 20** - Echipamente pentru vânzare și publicitate, semne luminoase, indicatoare
- CLASA 21** - Jocuri, jucării, corturi și articole de sport
- CLASA 22** - Arme, articole pirotehnice, articole pentru vânătoare, pescuit sau distrugerea animalelor dăunătoare
- CLASA 23** - Instalații pentru distribuția fluidelor, instalații sanitare de căldură, de ventilație și condiționare a aerului, combustibili solizi
- CLASA 24** - Medicină și laboratoare
- CLASA 25** - Construcții și elemente de construcții
- CLASA 26** - Aparatăe de iluminat
- CLASA 27** - Tutun și articole pentru fumători
- CLASA 28** - Produse farmaceutice sau cosmetice, articole și instrumente pentru toaletă
- CLASA 29** - Dispozitive și echipamente contra incendiilor, pentru prevenirea accidentelor sau salvare
- CLASA 30** - Articole pentru îngrijirea sau întreținerea animalelor
- CLASA 31** - Mașini și aparatăe pentru prepararea mâncărurilor și a băuturilor, necuprinse în alte clase
- CLASA 99** - Diverse

* Conform Aranjamentului de la Locarno, din 8 octombrie 1968, revizuit în 1998.

CONDIȚII DE VÂNZARE A
BULETINULUI OFICIAL DE PROPRIETATE INDUSTRIALĂ

Buletinul Oficial de Proprietate Industrială se poate obține de la **Oficiul de Stat pentru Invenții și Mărci**, str. Ion Ghica nr. 5, sector 3, București.

- Relații despre condițiile anuale de abonare le puteți obține de la O.S.I.M., telefon +4021.315.19.66, +4021315.19.64, +4021314.59.66, +4021314.59.54, interior 203 sau 275.
- Prețul unui abonament la publicația BOPI - DM este de 488.25 RON (cu difuzare prin poștă).
- Prețul unui exemplar individual este de 50.5 RON/număr, în limita stocurilor disponibile.
- În cazul în care vor interveni modificări ale prețurilor, acestea vor fi anunțate.

- Începând cu data de 1 septembrie 2004, contul OSIM este:
 - IBAN RO 89TREZ 7005025XXX000278, Direcția de Trezorerie și Contabilitate Publică a Municipiului București (DTCPMB)
 - cod fiscal 4266081.

- Începând cu data de 1 ianuarie 2006, conturile IBAN OSIM de la Banca Comercială Română, Sucursala Doamnei, sunt:

	CONT IBAN NOU	CONT IBAN VECHI
- cont LEI	IBAN RO49RNCB0080005630320001	IBAN RO56RNCB5025000007740001
- cont USD	IBAN RO22RNCB0080005630320002	IBAN RO29RNCB5025000007740002
- cont EUR	IBAN RO38RNCB0080005630320005	IBAN RO61RNCB5025000007740008
- cont CHF	IBAN RO65RNCB0080005630320004	IBAN RO45RNCB5025000007740005

Programul de lucru cu publicul, al Registraturii O.S.I.M., este următorul:

luni - joi: 8,30 - 16,00
vineri: 8,30 - 13,30

CERERI DE ÎNREGISTRARE A DESENELOR ȘI MODELELOR DEPUSE

(conform Legii nr. 129/29.12.1992 privind protecția
Desenelor și Modelelor)

În cuprins, sunt publicate cererile pentru care s-a cerut protecția în România, inclusiv cele conform Aranjamentului de la Haga, pentru care România a fost desemnată, și care au fost publicate în Buletinul Internațional de Desene și Modele.

Publicarea cererilor internaționale în Buletinul Oficial de Proprietate Industrială se face gratuit, cuprinzând doar datele bibliografice, și nu produce efecte juridice, scopul fiind informarea persoanelor interesate.

*

*

*

The applications requestius protection of designs in Romania are published, the anes under the Hagne Agreement for which Romania has been designated included which applications have been published in the International Bulletin of Designs.

Publication of international applications in the Official Bulletin of Industrial Property is free of charge and only comprises the bibliographic data and produces no legal effects, its aim being that of informing the interested persons.

Extras din codurile normalizate ale Organizației Mondiale a Proprietății Intelectuale - OMPI - (norma ST3)

referitoare la organizațiile internaționale și țările care eliberează sau înregistrează titluri de proprietate industrială și care se regăsesc frecvent în Buletinul Oficial de Proprietate Industrială (lista este actualizată de OMPI, în aprilie 2007).

AD - Andora	EG - Egipt	KH - Cambodgia	RW - Ruanda
AE - Emiratele Arabe Unite	EH - Sahara Occidentală ³	KI - Kiribati	SA - Arabia Saudită
AF - Afganistan	EM - Oficiul pentru Armonizarea Pieței Interne (Mărci și Modele Industriale) (OHIM)	KM - Comore (Insule)	SB - Insulele Salomon
AG - Antigua și Barbuda	EP - Oficiul European de Brevete (OEB) ¹	KN - Saint Kitts și Nevis	SC - Seychelle
AI - Anguilla	ER - Eritreea	KP - Republica Populară Democrată Coreea	SD - Sudan
AL - Albania	ES - Spania	KR - Republica Coreea	SE - Suedia
AM - Armenia	ET - Etiopia	KW - Kuweit	SG - Singapore
AN - Antilele Olandeze	FI - Finlanda	KY - Insulele Caimane	SH - Sfânta Elena
AO - Angola	FJ - Fidji	KZ - Kazahstan	SI - Slovenia
AP - Organizația Regională Africană de Proprietate Intelectuală (ARIPO) ¹	FK - Insulele Falkland (Malvine)	LA - Laos (Republica Democrată)	SK - Republica Slovacă
AR - Argentina	FO - Insulele Feroe	LB - Liban	SL - Sierra Leone
AT - Austria	FR - Franța	LC - Santa Lucia	SM - San-Marino
AU - Australia	GA - Gabon	LI - Lichtenstein	SN - Senegal
AW - Aruba	GB - Anglia	LK - Sri Lanka	SO - Somalia
AZ - Azerbaidjan	GC - Oficiul de Brevete al Consiliului de Cooperare pentru Statele Arabe din Golf (GCC)	LR - Liberia	SR - Suriname
BA - Bosnia-Herzegovina	GD - Grenada	LS - Lesotho	ST - Sao Tomé și Principe
BB - Barbados	GE - Georgia	LT - Lituania	SV - Salvador
BD - Bangladesh	GG - Guernsey	LU - Luxemburg	SY - Siria
BE - Belgia	GH - Ghana	LV - Letonia	SZ - Elveția
BF - Burkina Faso	GI - Gibraltar	LY - Libia	
BG - Bulgaria	GL - Groelanda	MA - Maroc	TC - Insulele Turques și Caiques
BH - Bahrein	GM - Gambia	MC - Monaco	TD - Ciad
BI - Burundi	GN - Guineea	MD - Republica Moldova	TG - Togo
BJ - Benin	GQ - Guineea Ecuatorială	ME - Muntenegru	TH - Thailanda
BM - Bermude	GR - Grecia	MG - Madagascar	TJ - Tajikistan
BN - Brunei Darussalam	GS - Georgia de Sud și Insulele Sandwich	MK - Macedonia	TL - Timor - Leste ⁶
BO - Bolivia	GT - Guatemala	ML - Mali	TM - Turkmenistan
BR - Brazilia	GW - Guineea-Bissau	MM - Mianmar	TN - Tunisia
BS - Bahamas	GY - Guiana	MN - Mongolia	TO - Tonga
BT - Bhutan	HK - Hong-Kong	MO - Macao	TR - Turcia
BV - Insula Bouvet	HN - Honduras	MP - Insulele Mariana de Nord	TT - Trinidad-Tobago
BW - Botswana	HR - Croația	MR - Mauritania	TV - Tuvalu
BX - Oficiul din Benelux pentru Proprietate Intelectuală (BOIP) ²	HT - Haiti	MS - Montserrat	TW - Taiwan (Provincie Chineză)
BY - Belarus	HU - Ungaria	MT - Malta	TZ - Republica Unită a Tanzaniei
BZ - Belize	IB - Biroul Internațional al Organizației Mondiale de Proprietate Industrială (OMPI) ⁵	MU - Maurice	UA - Ucraina
CA - Canada	IE - Irlanda	MV - Maldive	UG - Uganda
CD - Republica Democrată Congo	IL - Israel	MW - Malawi	US - Statele Unite ale Americii
CF - Republica Centrafricană	IM - Isle of Man	MX - Mexic	UY - Uruguay
CG - Congo	IN - India	MY - Malaezia	UZ - Uzbekistan
CH - Elveția	IQ - Irak	MZ - Mozambic	
CI - Coasta de Fildeș	IR - Iran (Republica Islamică)	NA - Namibia	VA - Saint-Siège
CK - Insulele Cook	IS - Islanda	NE - Niger	VC - Saint Vincent et Grenadines
CL - Chile	IT - Italia	NG - Nigeria	VE - Venezuela
CM - Camerun	JE - Jersey	NI - Nicaragua	VG - Insulele Virgine Britanice
CN - China	JM - Jamaica	NL - Olanda	VN - Vietnam
CO - Columbia	JO - Iordania	NO - Norvegia	VU - Vanuatu
CR - Costa Rica	JP - Japonia	NP - Nepal	
CU - Cuba	KE - Kenia	NR - Nauru	WO - Organizația Mondială de Proprietate Intelectuală (OMPI) (Biroul Internațional) ⁵
CV - Insulele Capului Verde	KG - Kirghistan	NZ - Noua Zeelandă	WS - Samoa
CY - Cipru		OA - Organizația Africană de Proprietate Intelectuală (OAPI) ¹	XN - Institutul Nordic pentru Brevete (NPI)
CZ - Republica Cehă		OM - Oman	YE - Yemen
DE - Germania ⁴		PA - Panama	
DJ - Djibouti		PE - Peru	
DK - Danemarca		PG - Papua - Noua Guinee	
DM - Dominique		PH - Filipine	
DO - Republica Dominicană		PK - Pakistan	
DZ - Algeria		PL - Polonia	
EA - Organizația Euroasiatică a Brevetului ¹		PT - Portugalia	
EC - Ecuador		PW - Insulele Palau	
EE - Estonia		PY - Paraguay	
		QA - Qatar	
		QZ - Oficiul European pentru Comunitatea Soiurilor de plante (CPVO)	
		RO - România	
		RS - Serbia	
		RU - Federația Rusă	
			ZA - Africa de Sud
			ZM - Zambia
			ZW - Zimbabwe

- Organizații interguvernamentale (oficii regionale de brevete) ce acționează în folosul anumitor State Contractante, în cadrul PCT (Tratatul de Cooperare în domeniul brevetelor). În cazul Oficiului European de Brevete, acționează, de asemenea, ca Autoritate Internațională de Cercetare și Autoritate Internațională de Examinare Preliminară, în cadrul PCT.
- Oficiul din Benelux pentru Proprietate Intelectuală (BOIP) (înainte, Oficiul pentru Mărci înregistrate și Modele industriale) a înlocuit oficiile naționale din Belgia, Luxemburg și Olanda, în ceea ce privește orice activitate care are legătură cu mărcile, desenele și modelele.
- Nume provizoriu.
- În bazele de date electronice ale Registrului Internațional de Mărci, Biroul Internațional al OMPI folosește următoarele coduri adiționale, diferite de codurile active ale Standardului ST.3: "DD" pentru a desemna Germania fără teritoriul care, înainte de 3 octombrie 1990, a constituit Republica Federală Germania; "DT" pentru a desemna Germania fără teritoriul care, înainte de 3 octombrie 1990, a constituit Republica Democrată Germania.
- Codul "WO" este utilizat în legătură cu publicarea internațională sub PCT (Tratatul de Cooperare în domeniul brevetelor) (PCT), a cererilor internaționale, înregistrate la orice Oficiu receptor, membru PCT dar, în aceeași măsură, și în legătură cu publicarea depozitelor modelelor, în cadrul Acordului de la Haga privind Depozitul Internațional al Modelelor. În această privință, referirea se face la codul INID (33) acordat în Standardele WIPO ST.9 și ST.80. Codul "WO" este, de asemenea, potrivit pentru a fi folosit în ceea ce privește înregistrarea internațională a mărcilor, în cadrul Acordului de la Madrid și al Protocolului de la Madrid privind Înregistrarea internațională a Mărcilor. Codul "IB" este folosit în ceea ce privește primirea cererilor internaționale, în cadrul PCT, înregistrate de Biroul Internațional al OMPI, având și rolul de Oficiu receptor, membru PCT.
- Cod - "TL" - adoptat în data de 20 mai 2002.

**CERERI DE ÎNREGISTRARE A
DESENELOR ȘI MODELELOR,
DEPUSE LA O.S.I.M.**

CODURILE INID ale cererilor de certificat de înregistrare a desenelor și modelelor au următoarea semnificație:

- (21) Numărul depozitului național:
- (22) Data depozitului național:
- (43) Data publicării:
- (71) Numele și adresa solicitantului:
- (74) Numele și adresa mandatarului:
- (72) Numele autorului:
- (54) Denumirea desenului/modelului:
- (28) Numărul de desene/modele:
- (51) LOC (7) CI:
- (57) Descrierea desenului/modelului:
- (80)*Numărul de depozit internațional, conform Aranjamentului de la Haga:
 - Data înregistrării internaționale:
 - Data publicării internaționale:
- (30) Prioritate invocată:
- (33) Țara:
- (32) Data:
- (31) Numărul:

* Depozit internațional înregistrat conform Aranjamentului de la Haga, la care România a fost desemnată, publicat în Buletinul Internațional de Desene și Modele, care poate fi consultat integral, inclusiv reprezentările grafice, la Oficiul de Stat pentru Invenții și Mărci. Procurarea Buletinului Internațional de Desene și Modele se poate face prin abonament la Biroul Internațional O.M.P.I. - Geneva, Elveția.

**CERERI DE ÎNREGISTRARE A DESENELOR ȘI MODELELOR,
DEPUSE LA O.S.I.M.**

În cuprins, sunt publicate toate cererile de înregistrare a desenelor și modelelor, depuse la Oficiul de Stat pentru Invenții și Mărci - Serviciul Desene și Modele, pentru care s-au constituit depozite reglementare în lunile decembrie 2007 și ianuarie , februarie 2008 (cu excepția cererilor pentru care nu s-au achitat taxele legale sau sunt incomplete). **Având în vedere art. 37 din Legea nr. 129/29.12.1992 republicată**, pentru aceste cereri publicate, **persoana fizică sau persoana juridică** îndreptățită la eliberarea certificatului **beneficiază, provizoriu, de aceleași drepturi conferite titularului**, în conformitate cu prevederile **art. 33**, până la eliberarea certificatului de înregistrare, cu excepția cazurilor în care cererea de înregistrare a fost respinsă sau retrasă.

Publicarea cererilor internaționale în Buletinul Oficial de Proprietate Industrială - Secțiunea Desene și Modele (design) **se face gratuit, cuprinzând doar datele bibliografice, și nu produce efecte juridice**, scopul fiind informarea persoanelor interesate. Depozitele internaționale înregistrate conform Aranjamentului de la Haga, la care România a fost desemnată, sunt publicate în Buletinul de Desene și Modele Internaționale nr. 8/2005. Procurarea Buletinului de Desene și Modele Internaționale se poate face, prin abonament, la Biroul Internațional O.M.P.I. - Geneva, Elveția.

Publicarea datelor bibliografice a depozitelor se va face în ordinea crescătoare a claselor și subclaselor, conform Clasificării Internaționale pentru desene și modele (ediția a VII-a), conform Aranjamentului de la Locarno.

Dacă **mai multe depozite au aceeași clasă și subclasă**, publicarea datelor bibliografice se va face în **ordinea numărului de înregistrare**.

În conformitate cu **art. 24 din Legea nr. 129/29.12.1992**, **orice persoană interesată poate face opoziții** privind înregistrarea desenului sau modelului, **în termen de 3 luni de la data publicării acestuia**.

În prezentarea cererilor de înregistrare a desenelor și modelelor, se folosesc codurile INID și codurile țărilor, a căror semnificație este dată la pag. 8 și 10.

CLASA 02 - ARTICOLE DE ÎMBRĂCĂMINTE ȘI MERCERIE

(21) **f 2008 0001**; (22) 14.01.2008; (43) 30.04.2008;
 (71) GEZER AYAKKABI DERI SANAYI VE TICARET ANONİM ŞİRKETİ, 1. Bolge 3. Cadde no. 22, Buyukcekmece, Istanbul; (74) **S.C. RODALL S.R.L.**, Polonă 115, bl. 15, sc. A, ap. 19, sector 1, B 7000, București; (72) Omer Ozalp; (54) **PAPUCI**; (28) 5; (51) **02-04**

Reprezentările grafice se găsesc la pagina 27

**CLASA 03 - ARTICOLE DE VOIAJ, CUTII, UMBRELE ȘI
 OBIECTE PERSONALE NECUPRINSE ÎN ALTE
 CLASE**

(21) **f 2008 0008**; (22) 18.01.2008; (43) 30.04.2008;
 (71) S.C. LICCO PROMPT 2000 S.R.L., str. Czigler Antoniu, nr. 8, Arad, AR 310208, AR; (74) **SCP Teodoru & Associates Intellectual Property Agency**, str. Nerva Traian, nr. 12, bl. M37, sc. 1, ap. 1, sector 3, București, B 7000, București; (54) **UMBRELE**; (28) 4; (51) **03-03**;

(57) **model 1** - Umbrelă cu patru spițe curbate - elementul de noutate constă în forma specială, de tip iglu, stâlpul de susținere, butucul, sistemul de deschidere și cele patru spițe curbate, care formează calota de tip iglu.

model 2 - Umbrelă cu patru spițe curbate - elementul de noutate constă în forma specială, de tip iglu, cu tavan dublu, stâlpul de susținere, butucul, sistemul de deschidere și cele patru spițe curbate, care formează calota de tip iglu. **model 3** - Umbrelă cu două tavane - elementul de noutate constă în îmbinarea a patru spițe lungi cu patru spițe scurte, care formează o calotă specială, cu două tavane. **model 4** - Umbrelă cu două tavane - elementul de noutate constă în îmbinarea a patru spițe lungi cu patru spițe scurte, care formează o calotă specială, cu două tavane și fustă.

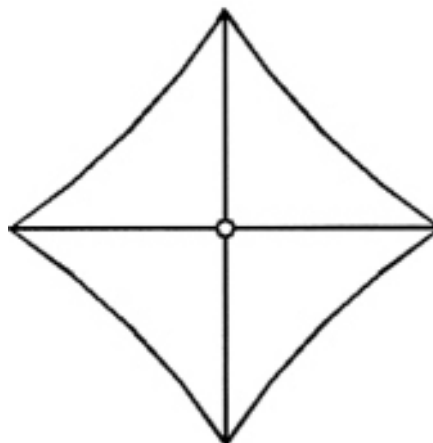

(21) f 2008 0008 - 1.2



(21) f 2008 0008 - 2.1



(21) f 2008 0008 - 1.1

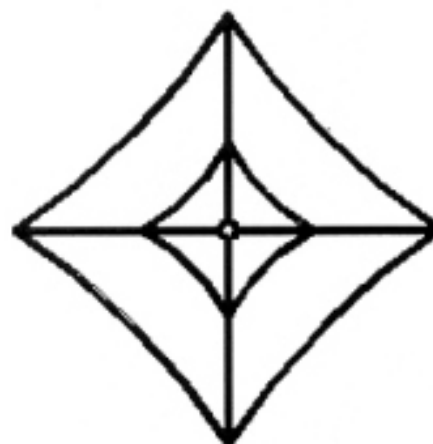

(21) f 2008 0008 - 2.2

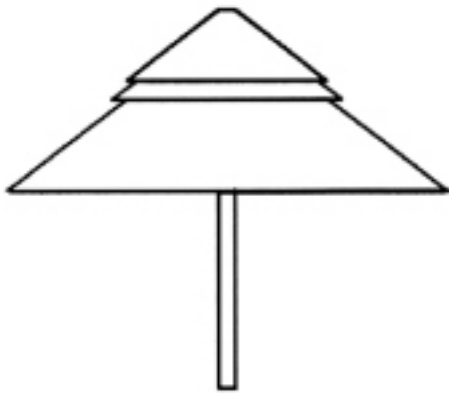

(21) f 2008 0008 - 3.1

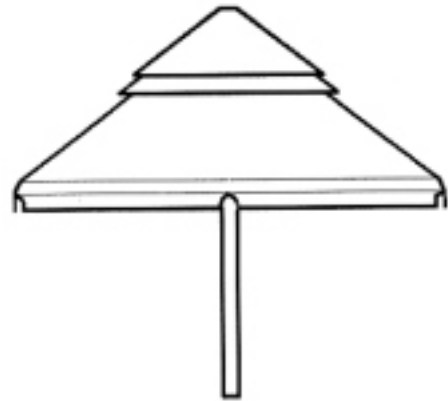

(21) f 2008 0008 - 4.1



(21) f 2008 0008 - 3.2



(21) f 2008 0008 - 4.2

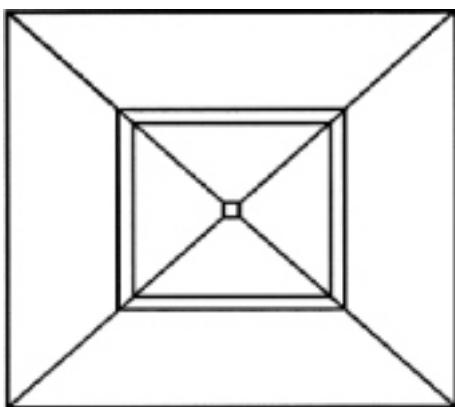

(21) f 2008 0008 - 3.3

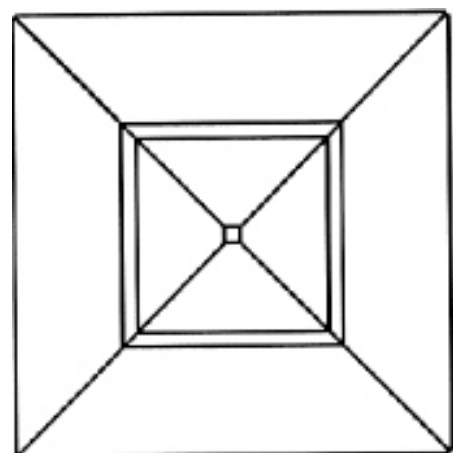

(21) f 2008 0008 - 4.3

CLASA 07 - ARTICOLE DE MENAJ NECUPRINSE ÎN ALTE CLASE

(21) f 2008 0033; (22) 01.02.2008; (43) 30.04.2008; (71) Colcer Mărioara, str. Voinicenilor, nr. 94A, ap. 10, Târgu-Mureș, 540257, MS Colcer Mihăilă, str. Voinicenilor, nr. 94A, ap. 10, Târgu-Mureș, 540257, MS; (72) Colcer Mărioara; COLCER MIHĂILĂ; (54) FĂRAȘ; (28) 1; (51) 07-05



(21) f 2008 0033 - 1

CLASA 08 - ARTICOLE ȘI UTILAJE CASNICE DE METAL

(21) f 2008 0002; (22) 15.01.2008; (43) 30.04.2008; (71) GERMANS BOADA S.A., Pol. Ind. Can Roses, Avda Olimpiades S/n, Spania, ES 08191, ES; (74) S.C. ROMINVENT S.A., str. Ermil Pangratti, nr. 35, et. 1, sector 1, B 011882, București; (72) Josep Torrents I Comas; (54) DISPOZITIV DE TĂIERE PENTRU PLĂCILE CERAMICE; (28) 1; (51) 08-03; (30) ES/16.07.2007/D0505105

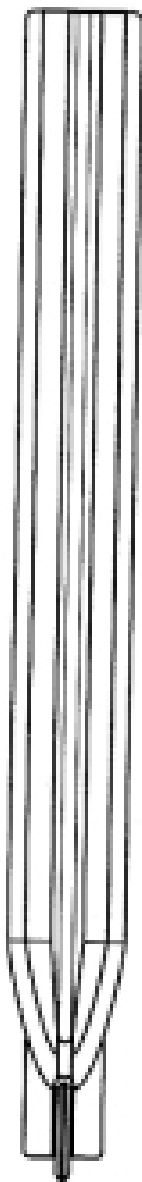

(21) f 2008 0002 - 1.1

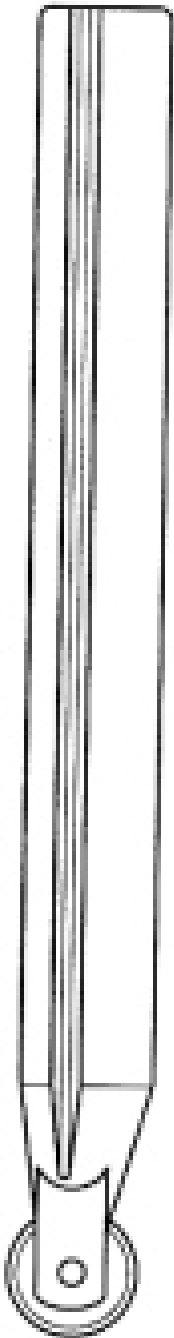

(21) f 2008 0002 - 1.2

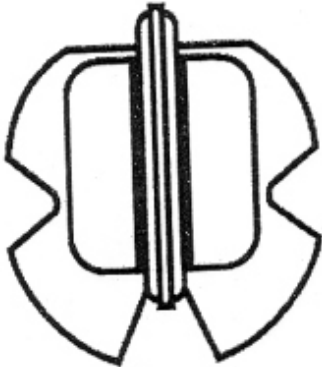

(21) f 2008 0002 - 1.3

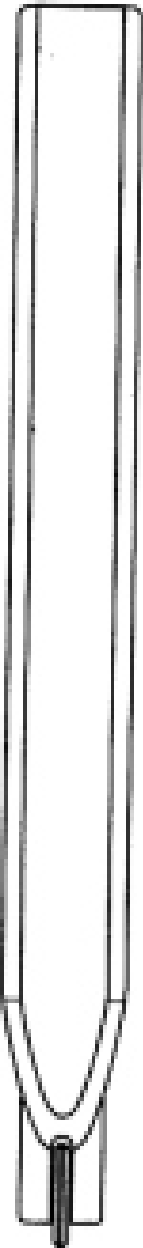

(21) f 2008 0002 - 1.4

**CLASA 09 - AMBALAJE ȘI RECIPIENTE PENTRU
TRANSPORTUL SAU PĂSTRAREA
MĂRFURILOR**

(21) f 2008 0011; (22) 23.01.2008; (43) 30.04.2008;
(71) Micula Ioan, str. Teatrului, nr. 1-2, Oradea, Oradea,
BH 410020, BH; (72) Micula Ioan; (54) **BUTELIE PET**; (28) 2;
(51) 09-01

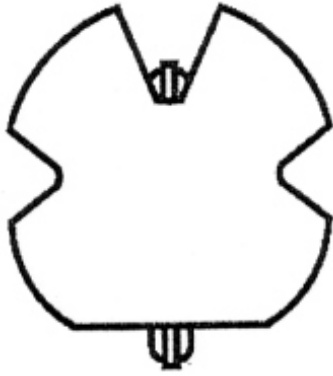

(21) f 2008 0002 - 1.5



(21) f 2008 0002 - 1.6



(21) f 2008 0011 - 1.1

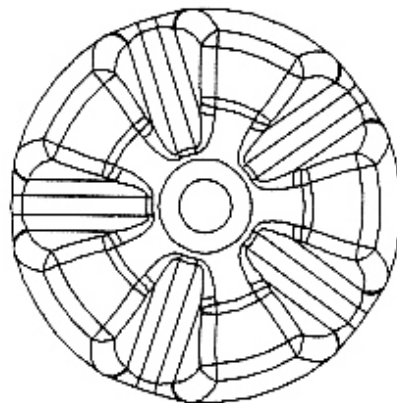

(21) f 2008 0011 - 1.2

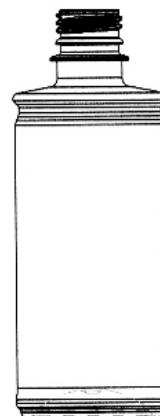

(21) f 2008 0011 - 2.1

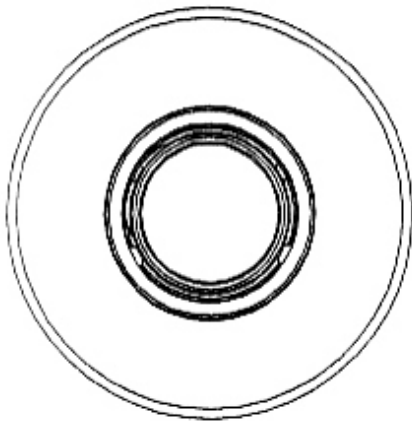

(21) f 2008 0011 - 2.2

(21) f 2008 0017; (22) 28.01.2008; (43) 30.04.2008;
 (71) S.C. CALIPSO S.R.L., str. Crișan, nr. 3, Voluntari,
 IF 077190, IF; (72) Siderache Daciana Cristina; (54) **BUTELIE
 PET**; (28) 1; (51) 09-01

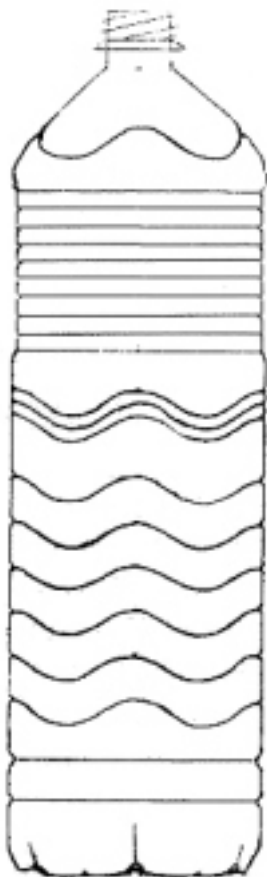

(21) f 2008 0017 - 1

(21) f 2008 0055; (22) 13.02.2008; (43) 30.04.2008;
 (71) S.C. RIO BUCOVINA, șoseaua Chitila, nr. 3, sector 1,
 Chitila, IF060667, IF; (74) **Agenția de Proprietate Industrială
 Apia - SRL**, str. Romancierilor, nr. 5, bl. C14, sc. B, ap. 41,
 sector 6, OP 23, CP 11, B 061791, București; (54) **STICLĂ
 APĂ MINERALĂ**; (28) 2; (51) 09-01



(21) f 2008 0055 - 1.1



(21) f 2008 0055 - 1.2

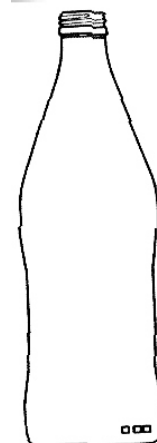

(21) f 2008 0055 - 2.1



(21) f 2008 0055 - 2.2

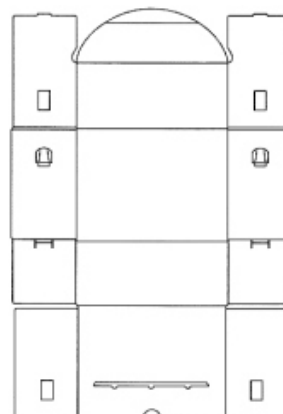

(21) f 2008 0018 - 1.2

(21) f 2008 0065; (22) 18.02.2008; (43) 30.04.2008; (71) S.C. FARMEC S.A., str. Henri Barbusse, nr. 16, Cluj-Napoca, CJ 3400, CJ; (72) Coșar Daniela Elena; (54) **TUBURI PENTRU PĂSTRAREA PRODUSELOR COSMETICE**; (28) 2; (51) 09-01

Reprezentările grafice se găsesc la pagina 28

(21) f 2008 0066; (22) 18.02.2008; (43) 30.04.2008; (71) S.C. FARMEC S.A., str. Henri Barbusse, nr. 16, Cluj-Napoca, CJ 3400, CJ; (72) Coșar Daniela Elena; (54) **FLACON PENTRU PĂSTRAREA PRODUSELOR COSMETICE**; (28) 1; (51) 09-01

Reprezentarea grafică se găsește la pagina 29

(21) f 2008 0018; (22) 28.01.2008; (43) 30.04.2008; (71) S.C. TESAPRO SRL, str. Mikes Kelemen, nr. 2, bl. 53, sc. B, ap. 5, Sfântul-Gheorghe, CV 520028, CV; (72) Syabo Sinka Jozsef; (54) **CUTIE AMBALAJ**; (28) 1; (51) 09-03

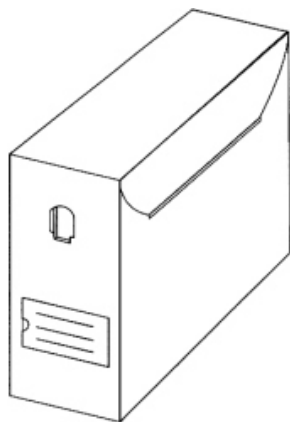

(21) f 2008 0018 - 1.1

(21) f 2008 0019; (22) 28.01.2008; (43) 30.04.2008; (71) S.C. BERICAP ROMÂNIA S.R.L., str. Argentina, nr. 27, sector 1, București, B011754, B; (74) **Ariana Agenție de Proprietate Industrială**, str. Secuilor, nr. 2, bl. 21, sc. 1, et. 2, ap. 10, sector 4, B 041511, București; (54) **CAPAC PENTRU BUTELIE PET**; (28) 1; (51) 09-07



(21) f 2008 0019 - 1.3

Reprezentările grafice se găsesc la pagina 29

CLASA 11 - OBIECTE ORNAMENTALE

(21) f2008 0016; (22) 25.01.2008; (43) 30.04.2008; (71) Guga Ioan, localitatea Băița, nr. 87, Băița, HD 337045, HD; (72) Guga Ioan; (54) **COCARDĂ TRICOLORĂ**; (28) 1; (51)11-05

(57) **model 1** - Elementul de noutate al cocardei tricolore pentru care s-a solicitat protecție constă în cele trei bucle care redau cocardei tricolore un aspect treflat cu aspect deosebit de plăcut, ce transmite privitorilor bună dispoziție într-un moment sărbătoresc și care, în imaginația

oricui bun creștin și român, poate să ducă cu gândul la sfânta treime, la cele trei provincii românești ori chiar la o simplă cocardă florală tricoloră.

CLASA 12 - MIJLOACE DE TRANSPORT ȘI DE RIDICAT

(21) f 2008 0007; (22) 18.01.2008; (43) 30.04.2008; (71) TODIMAL SRL, Cart. Unirea, nr. 14, Bistrița, Bistrița, BN 420005, BN; (72) Todica Maței; (54) **SUPRASTUCTURI AUTOUTILITARE**; (28) 1; (51) 12-08, 16



(21) f 2008 0016 - 1

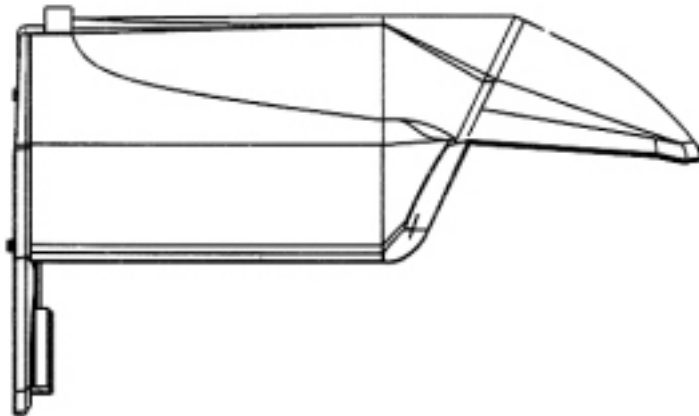

(21) f 2008 0007 - 1.1

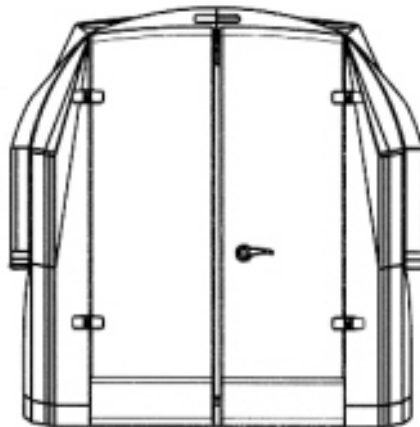

(21) f 2008 0007 - 1.2

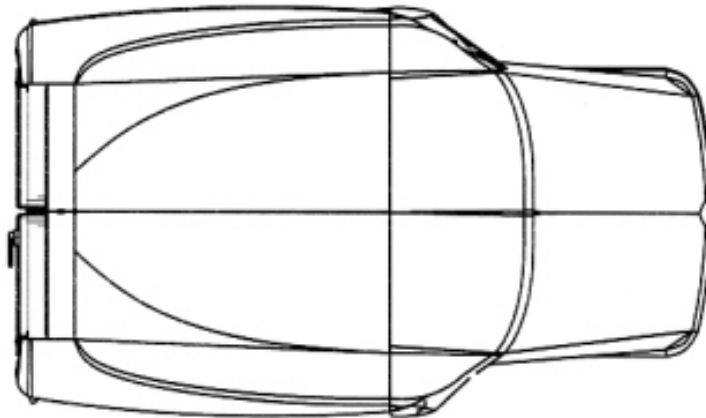

(21) f 2008 0007 - 1.3

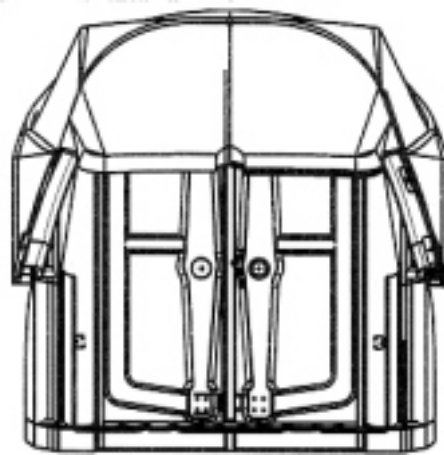

(21) f 2008 0007 - 1.4

(21) f 2008 0020; (22) 30.01.2008; (43) 30.04.2008; (71) S.C. ROMTURINGIA S.R.L., str. Calea Braşovului, nr. 30, Câmpulung Muscel, 115100, AG; (72) Ion Stelian; (54) **AMENAJARE AMBULANȚĂ ŞI PĂRȚI COMPONENTE**; (28) 4; (51) **12-08, 16**

(57) **model 1** - Suprastructura pavilionului are o formă alungită în faţă, până la partea superioară a geamului parbriz, iar planul din spate al acestuia este în prelungirea planului spate al automobilului de bază. Noutatea constă în "ambutisările" realizate atât în părțile laterale stânga/ dreapta, cât și în partea superioară, inclusiv pe planul frontal, până în apropierea geamului parbriz. De asemenea, planul spate al supra-

structurii are, la partea de jos, o mica ambutisare (spre interior), pentru închiderea ușilor spate. **model 2** - Reprezintă plafonul pavilionului, din interior, iar noutatea constă în geometria acestei întărituri a pavilionului suprastructurii. **model 3** - Reprezintă peretele lateral dreapta. Pe peretele interior dreapta se observă o ambutisare la partea superioară, loc în care se amenajează un dulap pentru accesorii medicale, iar la partea de jos - o altă ambutisare pentru pasajul de roată. **model 4** - Reprezintă peretele lateral stânga. Pe peretele lateral stânga se observă două ambutisări în care se amenajează două dulapuri pentru accesorii medicale și pentru buteliile de oxigen medicinal.

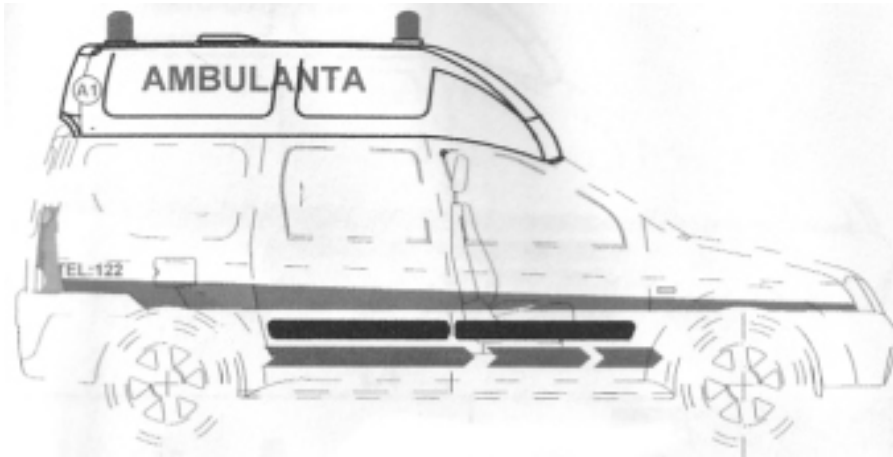

(21) f 2008 0020 - 1.1

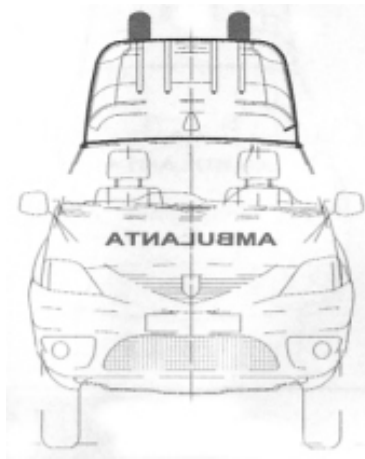

(21) f 2008 0020 - 1.2

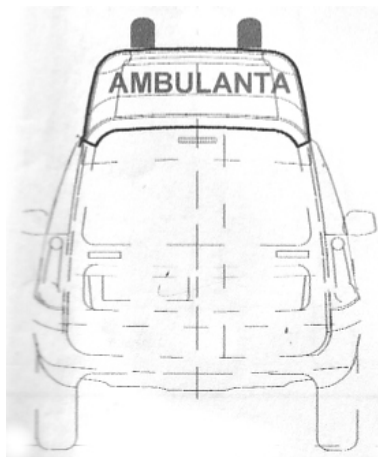

(21) f 2008 0020 - 1.3

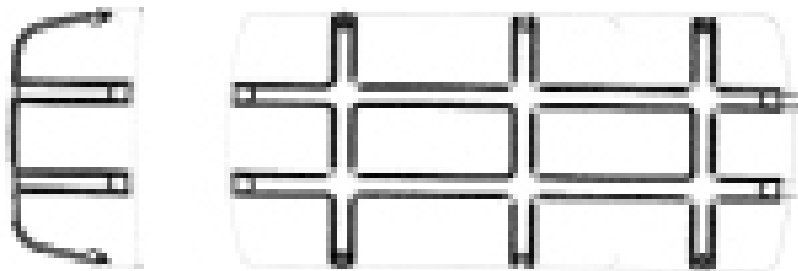

(21) f 2008 0020 - 2

Stuttgart; (72) Peter Pfeiffer; (54) **GRILĂ RADIATOR AUTO**; (28) 1; (51) 12-16; (80) DM/069 039/ 06.06.2007/ 31.12.2007; (30) EM/14.03.2007/687819-0001

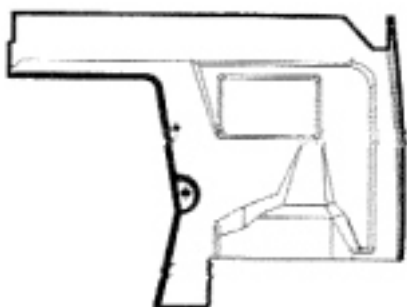

(21) f 2008 0020 - 3

(21) f 2008 0022; (22) 31.01.2008; (43) 30.04.2008; (71) Constantin Daniel Maftei, Calea Dorobanților, nr. 111-131, bl. 9, sc. D, et. 5, ap. 98, sector 1, București, 010562, B; (72) Constantin Daniel Maftei; (54) **SET ELEMENTE DE CAROSERIE**; (28) 6; (51) 12-16

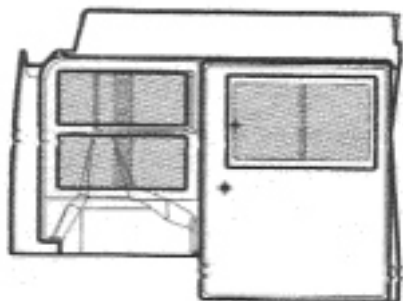

(21) f 2008 0020 - 4



(21) f 2008 0022 - 1



(21) f 2008 0022 - 2

(21) f 2007 0682; (22) 27.06.2007; (43) 30.04.2008; (71) BAYERISCHE MOTOREN WERKE AKTIENGESELLSCHAFT, Petuelring 130, München, D 80809, DE; (54) **SUBANSAMBLURI AUTO**; (28) 8; (51) 12-16; (80) DM/069 072/ 27.06.2007/ 31.12.2007



(21) f 2008 0022 - 3

(21) f 2007 0683; (22) 06.06.2007; (43) 30.04.2008; (71) DAIMLERCHRYSLER AG., Mercedesstrasse 137, Stuttgart, D 70327, DE; (74) Daimlercrysler Ag, Intellectual Property Management Sabine Gluthe, lpm/t, 0533, D 70546,



(21) f 2008 0022 - 4



(21) f 2008 0022 - 5



(21) f 2008 0022 - 6

IF; (74) **Cabinet Individual Andronache Paul**, str. Sibiu, nr. 14, bl. E21, ap. 35, sector 6, 061534, București; (72) Janos Kurko; (54) **GRAFICĂ PENTRU AMBALAJE**; (28) 6; (51) **19-08**

Reprezentările grafice se găsesc la pagina 29

(21) **f 2008 0010**; (22) 21.01.2008; (43) 30.04.2008; (71) ASOCIAȚIA NAȚIONALĂ A SOCIETĂȚILOR DE DEZMEMBRĂRI AUTO ȘI RECICLARE, str. Calea Domnească, nr. 254, Târgoviște, Târgoviște, DB 0200; (54) **EMBLEMĂ**; (28) 1; (51) **19-08**



(21) f 2008 0010 - 1

**CLASA 19 - PAPETĂRIE, ARTICOLE DE BIROU,
MATERIALE PENTRU ARTE, ÎNVĂȚĂMÂNT**

(21) **f 2007 0677**; (22) 20.12.2007; (43) 30.04.2008; (71) S.C. CAFEA FORTUNA S.R.L., str. Viilor, nr. 3, comuna Dragomirești Vale, sat Dragomirești Deal, IF 077096,

(21) **f 2008 0015**; (22) 25.01.2008; (43) 30.04.2008; (71) Gambuteanu Cristina Elena, str. Gura Vadului, nr. 8, bl. G 20, sc. B, et. 3, ap. 18, București, B 032339, B; (72) Gambuteanu Cristina Elena; (54) **GRAFICĂ**; (28) 1; (51) **19-08**



(21) f 2008 0015 - 1

(21) f 2008 0071; (22) 25.02.2008; (43) 30.04.2008;
 (71) Ghilduș Alexandru, str. Ioan Caragea Vodă, nr. 27, et. 2,
 ap. 3, sector 1, București, B 010537, B; (72) Ghilduș
 Alexandru; (54) **GRAFICĂ PUBLICITARĂ**; (28) 2; (51) 19-08



(21) f 2008 0071 - 1



(21) f 2008 0071 - 2

**CLASA 23 - INSTALAȚII PENTRU DISTRIBUȚIA
 FLUIDELOR, INSTALAȚII SANITARE DE
 CĂLDURĂ, DE VENTILAȚIE ȘI CONDIȚIONARE
 A AERULUI, COMBUSTIBILI SOLIZI**

(21) f 2007 0680; (22) 03.08.2007; (43) 30.04.2008;
 (71) Volevatch Serge, 31 b-dul Auguste Blanqui, Paris,
 F 75013, FR; (54) **ROBINEȚI**; (28) 8; (51) 23-01; (80) **DM/069
 508**/ 03.08.2007/ 31.12.2007

(21) f 2008 0021; (22) 31.01.2008; (43) 30.04.2008;
 (71) S.C. MARTPLAST S.R.L., str. Regiei, nr. 20, Urziceni,
 IL 925300, IL; (72) Martinescu D. Petrișor; (54) **CĂZI DE
 BAIE**; (28) 5; (51) 23-02

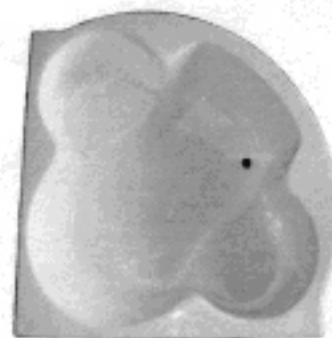

(21) f 2008 0021 - 1.1

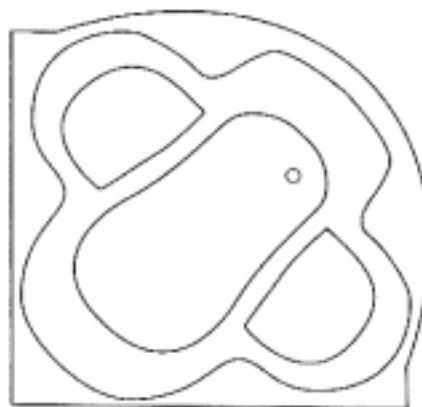

(21) f 2008 0021 - 1.2

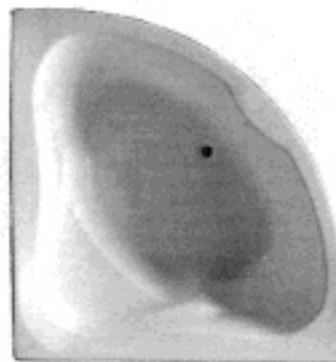

(21) f 2008 0021 - 2.1



(21) f 2008 0021 - 2.2



(21) f 2008 0021 - 3.1



(21) f 2008 0021 - 3.2



(21) f 2008 0021 - 4.1

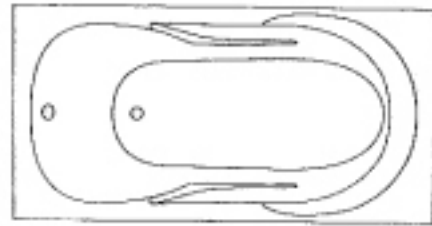

(21) f 2008 0021 - 4.2



(21) f 2008 0021 - 5.1

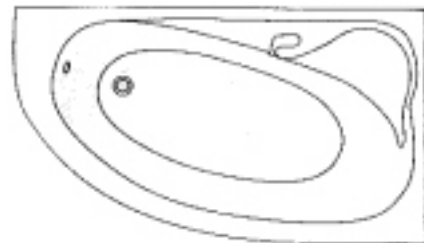

(21) f 2008 0021 - 5.2

**CLASA 25 - CONSTRUCȚII ȘI ELEMENTE DE
CONSTRUCȚII**

(21) f 2007 0587; (22) 11.10.2007; (43) 30.04.2008;
(71) A END M AGROALIMENT COMPANY S.R.L.,
str. Paroșeni, Stația Service, Vulcan, 336200, HD;
(72) Coltescu Marin; (54) **PLASĂ DE SĂRMĂ PENTRU
ABATAJELE MINIERE**; (28) 1; (51) 25-02

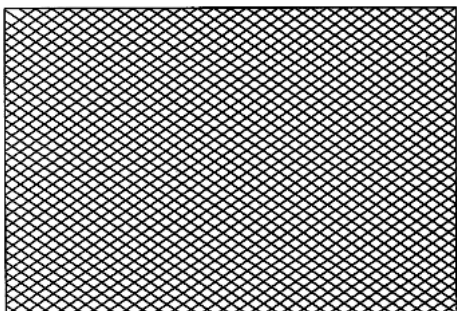

(21) f 2007 0587 - 1

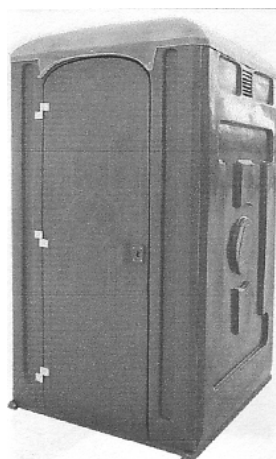

(21) f 2008 0009 - 1.2

(21) f 2008 0009; (22) 21.01.2008; (43) 30.04.2008; (71) S.C. IOLI, str. Pictor Grigorescu, nr. 8, bl. C, ap. 26, Câmpulung, AG 115100, AG; (72) Dragomirescu Răzvan Ionuț; (54) **CABINE DE TOALETĂ ȘI MOD DE ARANJARE**;

(28) 2; (51) **25-03**

(57) **model 1** - Cabină de toaletă de formă paralelipipedică este prevăzută cu rezervor colector vidanjabil. Elementele de noutate sunt constituite de design-ul exterior, ce include grila de aerisire înglobată, formele în relief ale pereților exteriori și forma acoperișului. Un alt element de noutate îl reprezintă design-ul rezervorului colector, cu scaunul pentru closet amplasat central și două nervuri pentru rezistență. **model 2** - Cabina de toaletă de formă paralelipipedică este prevăzută cu podea etajată, cu vas de toaletă cu tălpi înglobate în podea. Elementele de noutate sunt constituite de design-ul exterior, ce include grila de aerisire înglobată, formele în relief ale pereților exteriori și forma acoperișului. Un alt element de noutate îl reprezintă design-ul vasului de toaletă, acesta fiind etajat și cu tălpile înglobate în podea.



(21) f 2008 0009 - 2

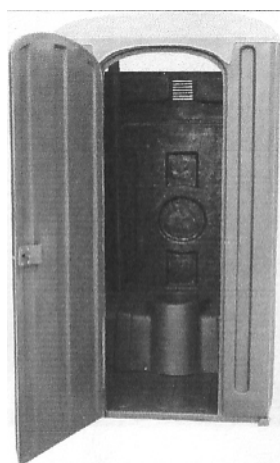

(21) f 2008 0009 - 1.1

(21) f 2007 0681; (22) 28.06.2007; (43) 30.04.2008; (71) Anthopoulos Nikolaos, 17th Km Thessaloniki, Melissochori Thessaloniki, GR 570 18; (72) Anthopoulos Nikolaos; (54) **SUPRAFEȚE DECORATIVE DIN LEMN**;

(28) 12; (51) **25-99**; (80) **DM/069 079/28.06.2007/31.12.2007**

CLASA 26 - APARATE DE ILUMINAT

(21) f 2007 0684; (22) 08.06.2007; (43) 30.04.2008; (71) BAYERISCHE MOTOREN WERKE AKTIENGESELLSCHAFT, Petuelring 130, München, D 80809, DE ; (54) **FAR SPATE**; (28) 1; (51) **26-06**;

(80) **DM/068 988/08.06.2007/31.12.2007**

(21) f 2008 0001



(21) f 2008 0001 - 1.1



(21) f 2008 0001 - 2.2



(21) f 2008 0001 - 1.2



(21) f 2008 0001 - 3.1



(21) f 2008 0001 - 2.1



(21) f 2008 0001 - 3.2



(21) f 2008 0001 - 4.1



(21) f 2008 0001 - 5.2



(21) f 2008 0001 - 4.2

(21) f 2008 0065



(21) f 2008 0001 - 5.1



(21) f 2008 0065 - 1



(21) f 2008 0065 - 2

(21) f 2008 0019



(21) f 2008 0019 - 1.1



(21) f 2008 0019 - 1.2

(21) f 2008 0066



(21) f 2008 0066 - 1

(21) f 2007 0677



(21) f 2007 0677 - 1



(21) f 2007 0677 - 2



(21) f 2007 0677 - 4



(21) f 2007 0677 - 3



(21) f 2007 0677 - 5



(21) f 2007 0677 - 6

**LISTA CERERILOR DE ÎNREGISTRARE
A DESENELOR ȘI MODELELOR
PUBLICATE, ARANJATE**

- **ÎN ORDINEA CRESCĂTOARE
A NUMERELOR DE ÎNREGISTRARE**
- **ÎN ORDINEA ALFABETICĂ
A SOLICITANȚILOR**

**LISTA CERERILOR DE ÎNREGISTRARE A DESENELOR ȘI MODELELOR INDUSTRIALE PUBLICATE,
ARANJATE ÎN ORDINEA CRESCĂTOARE A NUMERELOR DE ÎNREGISTRARE**

Numărul depozitului național	Clasa și subclasa	Data depozitului	Număr modele/desene	Pagina
f 2007 0587	25-02	11.10.2007	1/1	25
f 2007 0677	19-08	20.12.2007	6/6	23
f 2007 0680	23-01	03.08.2007	8/0	24
f 2007 0681	25-99	28.06.2007	12/0	26
f 2007 0682	12-16	27.06.2007	8/0	22
f 2007 0683	12-16	06.06.2007	1/0	22
f 2007 0684	26-06	08.06.2007	1/0	26
f 2008 0001	02-04	14.01.2008	5/10	12
f 2008 0002	08-03	15.01.2008	1/6	14
f 2008 0007	12-08, 16	18.01.2008	1/4	19
f 2008 0008	03-03	18.01.2008	4/10	12
f 2008 0009	25-03	21.01.2008	2/3	25
f 2008 0010	19-08	21.01.2008	1/1	23
f 2008 0011	09-01	23.01.2008	2/4	16
f 2008 0015	19-08	25.01.2008	1/1	23
f 2008 0016	11-05	25.01.2008	1/1	18
f 2008 0017	09-01	28.01.2008	1/1	17
f 2008 0018	09-03	28.01.2008	1/2	18
f 2008 0019	09-07	28.01.2008	1/3	18
f 2008 0020	12-08, 16	30.01.2008	4/6	20
f 2008 0021	23-02	31.01.2008	5/10	24
f 2008 0022	12-16	31.01.2008	6/6	22
f 2008 0033	07-05	01.02.2008	1/1	14
f 2008 0055	09-01	13.02.2008	2/4	17
f 2008 0065	09-01	18.02.2008	2/2	18
f 2008 0066	09-01	18.02.2008	1/1	18
f 2008 0071	19-08	25.02.2008	2/2	24

**LISTA CERERILOR DE ÎNREGISTRARE A DESENELOR ȘI MODELELOR
INDUSTRIALE PUBLICATE, ARANJATE ÎN ORDINEA
ALFABETICĂ A SOLICITANȚILOR**

Nume și adresă solicitant	Număr depozit	Clasa și subclasa	Pagina
A END M AGROALIMENT COMPANY S.R.L. , str. Paroșeni, Stația Service, Vulcan, 3362002, HD	f 2007 0587	25-02	25
Anthopoulos Nikolaos , 17 th Km Thessaloniki, Melissochori Thessaloniki, GR 570 18	f 2007 0681	25-99	26
ASOCIAȚIA NAȚIONALĂ A SOCIETĂȚILOR DE DEZMEMBRĂRI AUTO ȘI RECICLARE , str. Calea Domnească, nr. 254, Târgoviște, Târgoviște, DB 0200	f 2008 0010	19-08	23
BAYERISCHE MOTOREN WERKE AKTIENGESELLSCHAFT , Petuelring 130, München, D 80809, DE	f 2007 0682	12-16	22
BAYERISCHE MOTOREN WERKE AKTIENGESELLSCHAFT , Petuelring 130, München, D 80809, DE	f 2007 0684	26-06	26
S.C. BERICAP ROMÂNIA S.R.L. , str. Argentina, nr. 27, sector 1, București, B011754, B	f 2008 0019	09-07	18
S.C. CAFEA FORTUNA S.R.L. , str. Viilor, nr. 3, comuna Dragomirești Vale, sat Dragomirești Deal, IF 077096, IF	f 2007 0677	19-08	23
S.C. CALIPSO S.R.L. , str. Crișan, nr. 3, Voluntari, IF 077190, IF	f 2008 0017	09-01	17
Colcer Mărioara , str. Voinicenilor, nr. 94A, ap. 10, Târgu-Mureș, 540257, MS; Colcer Mihăilă, str. Voinicenilor, nr. 94A, ap. 10, Târgu-Mureș, 540257, MS	f 2008 0033	07-05	14
Constantin Daniel Maftei , Calea Dorobanților, nr. 111-131, bl. 9, sc. D, et. 5, ap. 98, sector 1, București, 010562, B	f 2008 0022	12-16	22
DAIMLERCHRYSLER AG. , Mercedesstrasse 137, Stuttgart, D 70327, DE	f 2007 0683	12-16	22
S.C. FARMEC S.A. , str. Henri Barbusse, nr. 16, Cluj-Napoca, CJ 3400, CJ	f 2008 0066	09-01	18
S.C. FARMEC S.A. , str. Henri Barbusse, nr. 16, Cluj-Napoca, CJ 3400, CJ	f 2008 0065	09-01	18
Gambuteanu Cristina Elena , str. Gura Vadului, nr. 8, bl. G 20, sc. B, et. 3, ap. 18, București, B 032339, B	f 2008 0015	19-08	23
GERMANS BOADA S.A. , Pol. Ind. Can Roses, Avda Olimpiades S/n, Spania, ES 08191, ES	f 2008 0002	08-03	14
GEZER AYAKKABI DERI SANAYI VE TICARET ANONIM ŞİRKETİ , 1. Bolge 3. Cadde no. 22, Buyukcekmece, Istanbul	f 2008 0001	02-04	12

Nume și adresă solicitant	Număr depozit	Clasa și subclasa	Pagina
Ghilduș Alexandru , str. Ioan Caragea Vodă, nr. 27, et. 2, ap. 3, sector 1, București, B 010537, B	f 2008 0071	19-08	24
Guga Ioan , localitatea Băița, nr. 87, Băița, HD 337045, HD	f 2008 0016	11-05	18
S.C. IOLI , str. Pictor Grigorescu, nr. 8, bl. C, ap. 26, Câmpulung, AG115100, AG	f 2008 0009	25-03	25
S.C. LICCO PROMPT 2000 S.R.L. , str. Czigler Antoniu, nr. 8, Arad, AR 310208, AR	f 2008 0008	03-03	12
S.C. MARTPLAST S.R.L. , str. Regiei, nr. 20, Urziceni, IL 925300, IL	f 2008 0021	23-02	24
Micula Ioan , str. Teatrului, nr. 1-2, Oradea, Oradea, BH 410020, BH	f 2008 0011	09-01	16
S.C. RIO BUCOVINA , șoseaua Chitila, nr. 3, sector 1, Chitila, IF060667, IF	f 2008 0055	09-01	17
S.C. ROMTURINGIA S.R.L. , str. Calea Brașovului, nr. 30, Câmpulung Muscel, 115100, AG	f 2008 0020	12-08, 16	20
S.C. TESAPRO SRL , str. Mikes Kelemen, nr. 2, bl. 53, sc. B, ap. 5, Sfântu-Gheorghe, CV 520028, CV	f 2008 0018	09-03	18
TODIMAL SRL , Cart. Unirea, nr. 14, Bistrița, Bistrița, BN 420005, BN	f 2008 0007	12-08, 16	19
Volevatch Serge , 31 b-dul Auguste Blanqui, Paris, F 75013, FR	f 2007 0680	23-01	24

**LISTA DESENELOR ȘI MODELELOR (DM)
ÎNREGISTRATE ÎN REGISTRUL NAȚIONAL AL
DESENELOR ȘI MODELELOR,
CONFORM HOTĂRÂRII COMISIEI
DE SPECIALITATE A O.S.I.M.**

- **DM depuse pe cale națională**
- **DM depuse pe cale internațională**

**LISTA DESENELOR ȘI MODELELOR (DM) ÎNREGISTRATE ÎN REGISTRUL NAȚIONAL AL DESENELOR ȘI
MODELELOR, CONFORM HOTĂRÂRII COMISIEI DE SPECIALITATE A O.S.I.M**

Partea I - desene și modele depuse pe cale națională

Nr. din Registrul de Desene și Modele	Nr. din Registrul cererilor depuse	Data depozitului	Titular	Publicat în BOPI - DM nr./data
17807	f 2006 0038	19.01.2006	S.C. AUTONOVA S.A. - SATU MARE	05/30.05.2006
17808	f 2006 0230	16.03.2006	SOCIETATEA COMERCIALĂ INDUSTRIALIZAREA CĂRNII KOSAROM - PAȘCANI	08/30.08.2006
17809	f 2006 0317	06.04.2006	MOLDOVAN GHEORGHE - FĂGĂRAȘ	08/30.08.2006
17810	f 2006 0411	02.05.2006	KARAKASIDIS IORDANIS - FĂLTICENI	09/29.09.2006
17811	f 2006 0414	02.05.2006	KARAKASIDIS IORDANIS - FĂLTICENI	09/29.09.2006
17812	f 2006 0421	03.05.2006	S.C. LUJERUL S.A. - BUCUREȘTI	08/30.08.2006
17813	f 2006 1076	05.12.2006	S.C. LATIN PACK & SPICES S.R.L.- CÂMPULUNG	05/30.05.2007
17814	f 2006 1112	27.12.2006	S.C. BEGAPAM S.A. - TIMIȘOARA	04/30.04.2007
17815	f 2006 1115	27.12.2006	MATE ZOLTAN - ODORHEIU SECUIESC	04/30.04.2007
17816	f 2006 1119	28.12.2006	OMNIS GROUP - BUCUREȘTI	04/30.04.2007
17817	f 2007 0033	18.01.2007	S.C. CUMPĂNA 1993 S.R.L. - BUCUREȘTI	05/30.05.2007
17818	f 2007 0041	22.01.2007	S.C. FARMEC S.A. - CLUJ-NAPOCA	06/29.06.2007
17819	f 2007 0044	24.01.2007	S.C. VITACOM ELECTRONICS S.R.L. - CLUJ-NAPOCA	05/30.05.2007
17820	f 2007 0055	29.01.2007	CIORBA IOAN - MUREȘ	06/29.06.2007
17821	f 2007 0091	05.02.2007	S.C. HEIDI CHOCOLATS SUISSE S.A. - ILFOV	07/30.07.2007

Nr. din Registrul de Desene și Modele	Nr. din Registrul cererilor depuse	Data depozitului	Titular	Publicat în BOPI - DM nr./data
17822	f 2007 0103	14.02.2007	S.C. TECSA BUSINESS S.R.L. - BUCUREȘTI	05/30.05.2007
17823	f 2007 0110	20.02.2007	THE COCA - COLA COMPANY - SUA	05/30.05.2007
17824	f 2007 0113	21.02.2007	S.C. APEMIN ZIZIN S.A. - BRAȘOV	05/30.05.2007
17825	f 2007 0114	22.02.2007	S.C. HORA S.A. - REGHIN	05/30.05.2007
17826	f 2007 0150	02.03.2007	S.C. ROMAQUA GROUP S.A. - HARGHITA	06/29.06.2007
17827	f 2007 0167	12.03.2007	S.C. ROMAQUA GROUP S.A. - HARGHITA	07/30.07.2007
17828	f 2007 0200	23.03.2007	S.C. FARMEC S.A. - CLUJ-NAPOCA	05/30.05.2007
17833	f 2007 0087	01.02.2007	S.C. YUANG DONG IMPEX S.R.L. - BUCUREȘTI	07/30.07.2007
17834	f 2007 0043	23.01.2007	S.C. SEPALA S.R.L. - BUCUREȘTI	06/29.06.2007
17835	f 2007 0089	02.02.2007	S.C. PASAJ S.R.L. - CRAIOVA	07/30.07.2007
17836	f 2007 0090	05.02.2007	ADY COMIMPEX GROUP 2004 S.R.L. - BUCUREȘTI	07/30.07.2007
17837	f 2007 0397	07.06.2007	S.C. GIDA PROD SERV S.R.L. - BUCUREȘTI	10/30.10.2007
17838	f 2007 0170	12.03.2007	S.C. ASAM S.A. - IAȘI	07/30.07.2007
17839	f 2007 0227	30.03.2007	S.C. FRANDOS S.R.L. - ARAD	07/30.07.2007
17840	f 2007 0165	09.03.2007	S.C. NIRO S.R.L. - SFÂNTU-GHEORGHE	08/30.08.2007
17841	f 2007 0172	13.03.2007	S.C. SUPERFABER INDUSTRY S.R.L. - BUCUREȘTI	07/30.07.2007
17842	f 2007 0229	03.04.2007	S.C. INDUSTRIALEXPORT S.A. - BUCUREȘTI	08/30.08.2007
17843	f 2007 0230	03.04.2007	BOJOR ANDREI - BUCUREȘTI	08/30.08.2007
17844	f 2007 0304	09.05.2007	CÂRLAN GABRIEL NELU - BRAȘOV	08/30.08.2007
17845	f 2007 0305	10.05.2007	SUN'ART CONSULTING S.R.L. - BUCUREȘTI	08/30.08.2007

Nr. din Registrul de Desene și Modele	Nr. din Registrul cererilor depuse	Data depozitului	Titular	Publicat în BOPI - DM nr./data
17846	f 2006 0942	26.10.2006	S.C. GENERAL MARKETING GROUP S.R.L. - SUCEAVA	03/30.03.2007
17847	f 2006 1103	19.12.2006	S.C. SHANDIZ DESIGN S.R.L. - ILFOV	05/30.05.2007
17848	f 2006 1109	22.12.2006	S.C. JUSO&GRUP D.E.I. S.R.L. - BUCUREȘTI	05/30.05.2007
17849	f 2006 1116	27.12.2006	MATE ZOLTAN - HARGHITA	04/30.04.2007
17850	f 2007 0040	22.01.2007	S.C. DAMOL COM S.R.L. - CLUJ-NAPOCA	05/30.05.2007
17851	f 2007 0046	25.01.2007	SIMO JULIANA - COVASNA	05/30.05.2007
17852	f 2007 0048	25.01.2007	S.C. FEROMET "M" S.R.L. - NEAMȚ	06/29.06.2007
17853	f 2007 0049	25.01.2007	S.C. FEROMET "M" S.R.L. - NEAMȚ	06/29.06.2007
17854	f 2007 0088	02.02.2007	S.C. PASAJ S.R.L. - CRAIOVA	07/30.07.2007
17855	f 2007 0094	06.02.2007	LORINTZ GABRIELLA - MUREȘ	07/30.07.2007
17856	f 2007 0100	12.02.2007	S.C. BRAVUS EXIM S.R.L. - BUCUREȘTI	06/29.06.2007
17857	f 2007 0111	21.02.2007	S.C. AMARAD S.A. - ARAD	06/29.06.2007
17858	f 2007 0206	28.03.2007	S.C. NORD ARIN INTERNAȚIONAL S.R.L. NEAMȚ	06/29.06.2007
17859	f 2007 0237	04.04.2007	S.C. MOBILA TREND DESIGN S.R.L. - SIBIU	07/30.07.2007
17860	f 2007 0248	12.04.2007	S.C. BURAK TOYS INTERNAȚIONAL S.R.L. - ILFOV	07/30.07.2007
17866	f 2007 0356	28.05.2007	S.C. TRD - TNUVA ROMANIA DAIRIES S.R.L. - BUCUREȘTI	09/28.09.2007
17867	f 2007 0351	28.05.2007	S.C. TRD - TNUVA ROMANIA DAIRIES S.R.L. - BUCUREȘTI	09/28.09.2007
17868	f 2007 0352	28.05.2007	S.C. TRD - TNUVA ROMANIA DAIRIES S.R.L. - BUCUREȘTI	09/28.09.2007

Nr. din Registrul de Desene și Modele	Nr. din Registrul cererilor depuse	Data depozitului	Titular	Publicat în BOPI - DM nr./data
17869	f 2007 0353	28.05.2007	S.C. TRD - TNUVA ROMANIA DAIRIES S.R.L. - BUCUREȘTI	09/28.09.2007
17870	f 2007 0355	28.05.2007	S.C. TRD - TNUVA ROMANIA DAIRIES S.R.L. - BUCUREȘTI	09/28.09.2007
17871	f 2007 0357	28.05.2007	S.C. TRD - TNUVA ROMANIA DAIRIES S.R.L. - BUCUREȘTI	09/28.09.2007
17872	f 2007 0358	28.05.2007	S.C. TRD - TNUVA ROMANIA DAIRIES S.R.L. - BUCUREȘTI	09/28.09.2007
17873	f 2007 0359	28.05.2007	S.C. TRD - TNUVA ROMANIA DAIRIES S.R.L. - BUCUREȘTI	09/28.09.2007
17874	f 2007 0157	07.03.2007	GROSU BOGDAN - GIURGIU	07/30.07.2007
17875	f 2007 0174	14.03.2007	SZILAGYI EVA TUNDE - HARGHITA	07/30.07.2007
17876	f 2007 0198	22.03.2007	S.C. PATIMAN S.R.L. - GALAȚI	08/30.08.2007
17877	f 2007 0245	11.04.2007	S.C. MIDAR GROUP S.R.L. - ILFOV	08/30.08.2007
17878	f 2005 1027	12.12.2005	BINDER INTERNAȚIONAL S.R.L. - BUCUREȘTI	10/30.10.2007
17879	f 2007 0288	26.04.2007	S.C. ATIFCO INTERNAȚIONAL S.A. - BUCUREȘTI	09/28.09.2007
17880	f 2007 0035	18.01.2007	S.C. TITAN S.A. - ILFOV	05/30.05.2007
17881	f 2007 0362	29.05.2007	S.C. LABORATOARELE FARES BIO VITAL S.R.L. - HUNEDOARA	09/28.09.2007
17882	f 2007 0318	17.05.2007	S.C. APCO IMPORT EXPORT S.R.L. - FOCȘANI	10/30.10.2007
17883	f 2007 0337	24.05.2007	PROD AURORA S.R.L. - BRAȘOV	10/30.10.2007
17884	f 2007 0311	14.05.2007	ERHAN VALERIU EUGEN - BUCUREȘTI	10/30.10.2007
17885	f 2007 0336	24.05.2007	S.C. TITAN S.A. - ILFOV	10/30.10.2007
17886	f 2007 0164	09.03.2007	VLĂDUȚOIU MARCEL MIHAI - ARAD	08/30.08.2007

Nr. din Registrul de Desene și Modele	Nr. din Registrul cererilor depuse	Data depozitului	Titular	Publicat în BOPI - DM nr./data
17887	f 2007 0287	26.04.2007	IONIȚĂ DUMITRU - BUCUREȘTI	10/30.10.2007
17888	f 2007 0307	11.05.2007	S.C. NEXT DESIGN S.R.L. - BUCUREȘTI	10/30.10.2007
17890	f 2007 0099	09.02.2007	S.C. IMOB MANAGEMENT S.R.L. - CLUJ-NAPOCA	06/29.06.2007
17891	f 2007 0054	29.01.2007	S.C. IMOB MANAGEMENT S.R.L. - CLUJ-NAPOCA	06/29.06.2007
17092	f 2007 0107	20.02.2007	S.C. TAXI TOTAL S.R.L. - BUCUREȘTI	06/29.06.2007
17093	f 2006 0487	26.05.2006	S.C. TRADMAR IMPEX S.R.L. - BUCUREȘTI	10/30.10.2006
17894	f 2006 0682	18.07.2006	S.C. VERITAS PANCIU S.A. - VRANCEA	11/30.11.2006
17895	f 2004 0481	03.05.2004	S.C. PARTY - TIME IMPEX S.R.L. - ILFOV	10/30.10.2004
17896	f 2005 0941	11.11.2005	MUȘAT MARIAN - GALAȚI	12/29.12.2006
17897	f 2006 0653	03.07.2006	ADAZIA IMPEX S.R.L. - CRAIOVA	09/29.09.2007

Partea a II-a - desene și modele depuse pe cale internațională

Nr. din Registrul Național al Desenelor și Modelelor Industriale	Nr. din Registrul Național al cererilor depuse	Data depozitului	Titular	Publicat în Buletinul de Desene și Modele Internaționale numărul/data
17829	f 2007 0555	12.03.2007	ULRIC DE VARENS S.A. - FRANȚA	08/28.09.2007
17830	f 2007 0557	29.03.2007	ASTRAZENECA AB - SUECIA	08/28.09.2007
17831	f 2007 0623	13.04.2007	ROLEX SA - ELVEȚIA	09/31.10.2007
17832	f 2007 0625	10.04.2007	JAGA NAAMLOZE VENOOTSCHAP - BELGIA	09/31.10.2007
17861	f 2007 0558	09.03.2007	SORESINA CLAUDIO - ELVEȚIA	08/28.09.2007
17862	f 2007 0561	22.03.2007	HENKEL KOMMANDITGESELLSCHAFT AUF AKTIEN - GERMANIA	08 /28.08.2007
17863	f 2007 0611	07.09.2007	FICOSOTA SYNTEZ OOD - BULGARIA	09/31.10.2007
17864	f 2007 0618	02.04.2007	BULGARI S.P.A. - ITALIA	09/31.10.2007
17865	f 2007 0621	10.04.2007	CHOPARD INTERNAȚIONAL S.A. - ELVEȚIA	09/31.10.2007
17889	f 2007 0657	02.05.2007	BAYERISCHE MOTOREN WERKE AKTIENGESELLSCHAFT - GERMANIA	10/30.11.2007

**LISTA CERERILOR DE DESENE ȘI MODELE
RESPINSE CONFORM HOTĂRÂRII COMISIEI DE
SPECIALITATE A O.S.I.M.**

**LISTA CERERILOR DE DESENE ȘI MODELE RESPINSE
CONFORM HOTĂRĂRII COMISIEI DE EXAMINARE DM**

Nr. din Registrul Național al cererilor depuse	Data depozitului	Titularul	Hotărârea
f 2007 0545	24.09.2007	S.C. HILCON S.R.L. - MIERCUREA CIUC	Respins
f 2007 0006	10.01.2007	S.C. LIMAR PROD S.R.L. - PRAHOVA	Respins
f 2006 1077	05.12.2006	S.C. CANAY IMPEX S.R.L. - SUCEAVA	Respins
f 2007 0649	26.11.2007	S.C. MEDIATECH ADVERTISING S.R.L. - CLUJ-NAPOCA	Respins
f 2007 0627	05.11.2007	MUREȘAN ILEANA MUREȘAN ALINA BAIA-MARE	Respins
f 2007 0022	12.01.2007	S.C. UPSAROM S.A. - PETROȘANI	Respins
f 2007 0017	12.01.2007	S.C. UPSAROM S.A. - PETROȘANI	Respins
f 2007 0018	12.01.2007	S.C. UPSAROM S.A. - PETROȘANI	Respins
f 2006 1100	18.12.2006	S.C. SERIȘAN COM S.R.L. - BRAȘOV	Respins
f 2007 0664	11.12.2007	S.C. SARMEX S.A. - SATU MARE	Respins
f 2007 0663	11.12.2007	S.C. SARMEX S.A. - SATU MARE	Respins
f 2008 0003	16.01.2008	ASOCIAȚIA NAȚIONALĂ A SOCIETĂȚILOR DE DEZMEMBRĂRI AUTO ȘI RECICLARE - TÂRGOVIȘTE	Retras
f 2007 0626	01.11.2007	S.C. FLAX COMPANY S.R.L. - PAȘCANI	Respins

**LISTA TITULARILOR DECĂZUȚI
DIN DREPTURI**

DECĂDERI

Nr. certificat	Nr. Depozit / Dată	Societatea	Data decăderii
17344	f 2006 0466 18.05.2006	S.C. APOGEUS COM S.R.L., Brăila	05.03.2008
17897	f 2006 0653 03.07.2006	ADAZIA IMPEX S.R.L., Craiova	07.03.2008
17377	f 2006 0358 26.04.2006	S.C. MATTEO S.A., Pitești	11.03.2008
17374	f 2006 0469 18.05.2006	PÎRVULESCU EUGEN, Mediaș	11.03.2008
17282	f 2006 0486 26.05.2006	S.C. TRAMAR IMPEX S.R.L., București	11.03.2008
17404	f 2006 0595 20.06.2006	S.C. EUROMEDIA SERVICES S.R.L., București	11.03.2008
17373	f 2006 0774 29.08.2006	TOP FRIED FOOD S.R.L., comuna Cârcea, Județul Dolj	11.03.2008
17896	f 2005 0941 11.11.2005	MUȘAT MARIAN, Galați	12.03.2008
17895	f 2004 0481 03.05.2004	S.C. PARTY - TIME - IMPEX S.R.L., comuna Găneasa, Județul Ilfov	12.03.2008
17367	f 2006 0764 24.08.2006	S.C. OTI TRADING S.R.L., București	19.03.2007
17336	f 2006 0728 03.08.2006	S.C. AMARAD S.A., Arad	25.03.2008
17341	f 2006 0759 21.08.2006	S.C. MECANEX S.A., Botoșani	25.03.2008
8320	1999/0209 09.03.1999	HELIOTROP DESIGN - BUCUREȘTI	09.09.2004
7983	1999/0199 26.02.1999	AMERICELT PUBLISHING S.R.L. - BUCUREȘTI	26.08.2004
7934	1999/0208 09.03.1999	S.C. ELION IMPORT EXPORT S.R.L. - CONSTANȚA	09.09.2004
7808	1999/0196 25.02.1999	EUROPEAN BUSINESS ASSOCIATES OPTICS S.R.L., - BUCUREȘTI	25.08.2004
8024	1999/0192 24.02.1999	S.C. INTEGRAL PROIECT S.A. - BUCUREȘTI	24.08.2004
7936	1999/0188 19.02.1999	S.C. EURO FOOD PROD S.R.L. - BUCUREȘTI	19.08.2004

Nr. certificat	Nr. Depozit / Dată	Societatea	Data decăderii
7601	1999/0187 19.02.1999	S.C. ICPET CERCETARE S.A - BUCUREȘTI	19.08.2004
7600	1999/0186 19.02.1999	S.C. ICPET CERCETARE S.A - BUCUREȘTI	19.08.2004
8313	1999/0420 17.05.1999	FORGO MARIA MAGDALENA - TÂRGU-MUREȘ, JUDEȚUL MUREȘ	17.11.2004
8254	1999/0428 17.05.1999	S.C. IMSAT S.A - BUCUREȘTI	17.11.2004
8092	1999/0424 17.05.1999	NESTLE BRASIL LTDA - SAO PAULO	17.11.2004
8072	1999/0421 17.05.1999	S.C. TERFIN S.R.L. - ODORHEIUL - SECUIESC	17.11.2004
8126	1999/0406 10.05.1999	ILIESCU EUGEN - IAȘI	10.11.2004
8810	1999/0405 07.05.1999	S.C. SZUCS & CO - SFÂNTU-GHEORGHE	07.11.2004
8172	1999/0413 11.05.1999	S.C. PIPERA S.A. - BUCUREȘTI	11.11.2004
8173	1999/0411 11.05.1999	S.C. PIPERA S.A. - BUCUREȘTI	11.11.2004
8174	1999/0412 11.05.1999	S.C. PIPERA S.A. - BUCUREȘTI	11.11.2004
8175	1999/0410 11.05.1999	S.C. PIPERA S.A. - BUCUREȘTI	11.11.2004
8176	1999/0409 11.05.1999	S.C. PIPERA S.A. - BUCUREȘTI	11.11.2004
8646	1999/0927 17.09.1999	COLGATE-PALMOLIVE COMPANY - US, NEW YORK	17.03.2005
8647	1999/0928 17.09.1999	COLGATE-PALMOLIVE COMPANY - US, NEW YORK	17.03.2005
8713	1999/0926 17.09.1999	COLGATE-PALMOLIVE COMPANY - US, NEW YORK	17.03.2005
8089	1999/0417 14.05.1999	S.C. ROMTURINGIA S.R.L. - CÂMPULUNG-MUȘCEL	14.11.2004
7964	1999/0417 14.05.1999	S.C. ELECTROARGEȘ - CURTEA DE ARGEȘ	14.11.2004
8140	1999/0414 12.05.1999	S.C. LIBERTATEA S.A - BUCUREȘTI	12.11.2004

Nr. certificat	Nr. Depozit / Dată	Societatea	Data decăderii
8286	1999/0532 10.06.1999	S.C. AEROFINA S.A. - BUCUREȘTI	10.12.2006
8203	1999/0548 16.06.1999	S.C. ELECTRO ADMOND S.R.L. - BUCUREȘTI	16.12.2004
8233	1999/0542 14.06.1999	MIHAI VALENTIN - SFÂNTU-GHEORGHE	14.12.2003
8809	1999/0540 11.06.1999	S.C. SIAT S.A. - BUCUREȘTI	11.12.2004
8580	1999/0541 14.06.1999	ILIESCU EUGEN - IAȘI	14.12.2004
8202	1999/0547 15.06.1999	S.C. ELECTRIC S.R.L. - FOCȘANI	15.12.2004
8302	1999/0546 15.06.1999	S.C. ELECTRIC S.R.L. - FOCȘANI	15.12.2004
8301	1999/0545 15.06.1999	S.C. ELECTRIC S.R.L. - FOCȘANI	15.12.2004
8300	1999/0544 15.06.1999	S.C. ELECTRIC S.R.L. - FOCȘANI	15.12.2004
8649	1999/0938 30.09.1999	PATRONATUL ROMÂN DIN INDUSTRIA DE MORĂRIT PANIFICAȚIE ȘI PRODUSE FĂINOASE - BUCUREȘTI	30.03.2005
8781	1999/0930 22.09.1999	BATEA LUCIA - ZALĂU	22.03.2005
8688	1999/0925 17.09.1999	S.C. APEMIN TUȘNAD S.A - SAT TUȘNAD NOU, COMUNA TUȘNAD	17.03.2005
8138	1999/0407 10.05.1999	S.C. GRANDDIS S.R.L. - BUCUREȘTI	10.12.2004
8363	1999/0440 25.05.1999	S.C. ROVINCO S.A. - COMUNA COTEȘTI, JUDEȚUL VRANCEA	25.11.2004
8026	1999/0439 24.05.1999	S.C. ELECTROPRECIZIA S.A - SĂCELE, JUDEȚUL BRAȘOV	24.11.2004
8284	1999/0437 20.05.1999	S.C. UAMT S.A. - ORADEA	20.11.2004
8178	1999/0434 20.05.1999	S.C. UAMT S.A. - ORADEA	20.11.2004
8181	1999/0443 26.05.1999	S.C. AUTOMOBILE DACIA S.A. COLIBAȘI, JUDEȚUL ARGEȘ	26.11.2002
8182	1999/0444 26.05.1999	S.C. AUTOMOBILE DACIA S.A. COLIBAȘI, JUDEȚUL ARGEȘ	26.11.2002

Nr. certificat	Nr. Depozit / Dată	Societatea	Data decăderii
8073	1999/0442 26.05.1999	S.C. RO PLAST INDUSTRY S.R.L. - BUCUREȘTI	26.11.2005
8896	1999/1070 19.10.1999	S.C. AROMET S.A. - BUZĂU	19.04.2005
8770	1999/1069 19.10.1999	S.C. AROMET S.A. - BUZĂU	19.04.2005
8771	1999/1071 19.10.1999	S.C. AROMET S.A. - BUZĂU	19.04.2005
8714	1999/1072 28.09.1999	PARMALAT - ITALIA	28.03.2005
8772	1999/1073 15.10.1999	S.C. ELECTROCONTACT S.A. - BOTOȘANI	15.04.2005
8869	1999/1088 27.10.1999	BABIN ALEXANDRU ANTONIU - BUCUREȘTI	27.04.2005
8868	1999/1087 27.10.1999	BABIN ALEXANDRU ANTONIU - BUCUREȘTI	27.04.2005
8867	1999/1086 27.10.1999	BABIN ALEXANDRU ANTONIU - BUCUREȘTI	27.04.2005
8866	1999/1085 27.10.1999	BABIN ALEXANDRU ANTONIU - BUCUREȘTI	27.04.2005
8870	1999/1084 27.10.1999	BABIN ALEXANDRU ANTONIU - BUCUREȘTI	27.04.2005
8821	1999/1083 27.10.1999	BABIN ALEXANDRU ANTONIU - BUCUREȘTI	27.04.2005
8871	1999/1082 27.10.1999	BABIN ALEXANDRU ANTONIU - BUCUREȘTI	27.04.2005
8875	1999/1091 26.10.1999	S.C. BING ROM IMPEX COM BINGO EUROPA S.R.L. - BUCUREȘTI	26.04.2005
8874	1999/1090 26.10.1999	S.C. BING ROM IMPEX COM BINGO EUROPA S.R.L. - BUCUREȘTI	26.04.2005
8873	1999/1089 26.10.1999	S.C. BING ROM IMPEX COM BINGO EUROPA S.R.L. - BUCUREȘTI	26.04.2005
8759	1999/1108 21.10.1999	JOINT ARAB FOOD COM (EGIPTIAN STOCK COMPANY) - ALEXANDRIA, EGIPT	21.04.2005
8783	1999/1094 29.10.1999	S.C. MEGA S.R.L. - ARAD	29.04.2005
8811	1999/1095 01.11.1999	S.C. UPSS S.A. - BOTOȘANI	01.05.2005

Nr. certificat	Nr. Depozit / Dată	Societatea	Data decăderii
8884	1999/1096 01.11.1999	S.C. CRISTAL S.R.L. - SATU MARE	01.05.2005
8878	1999/1098 01.11.1999	S.C. ACCORD ELECTRONICS S.R.L. - BUCUREȘTI	01.05.2005
8876	1999/1099 02.11.1999	S.C. TIP TOP FOOD INDUSTRY S.R.L. - BUCUREȘTI	02.05.2005
8879	1999/1105 09.11.1999	S.C. MAREX S.A. - BRĂILA	09.05.2005
8998	1999/1114 12.11.1999	S.C. INSTA ELECTRIC S.A. - FOCȘANI	12.05.2005
8758	1999/1109 12.11.1999	S.C. MIMOPLAST S.R.L. - BUCUREȘTI	12.05.2005
8999	1999/1115 15.11.1999	S.C. CONDOR STYLE S.R.L. - BUCUREȘTI	15.05.2005
9003	1999/1105 17.03.1999	ILEFOR S.A. - TÂRGU-MUREȘ	17.09.2005
8183	1999/0445 26.05.1999	S.C. AUTOMOBILE DACIA S.A. - PITEȘTI	26.11.2002
8187	1999/0513 27.05.1999	S.N.P. PETROM S.A. SUCURSALA PECO - PITEȘTI	27.11.2004
8248	1999/0509 27.05.1999	S.C. ROBINETE INDUSTRIALE S.A. - BACĂU	27.11.2004
9185	1999/1319 16.12.1999	S.C. SOMVETRA S.A. - GHERLA, JUDEȚUL CLUJ	16.06.2005
8979	1999/1318 16.12.1999	S.C. SOMVETRA S.A. - GHERLA, JUDEȚUL CLUJ	16.06.2005
12542	2002/0504 05.04.2002	S.C. FRONT PAGE COMMUNICATION S.R.L. - IAȘI	05.10.2007
12849	2002/1090 29.07.2002	ASOCIAȚIA DE TIR SPORTIV - VALAHIA - PLOIEȘTI	29.01.2008
12845	2002/1219 19.08.2002	BANCA NAȚIONALĂ A ROMÂNIEI - BUCUREȘTI	19.02.2008
8773	1999/1075 25.10.1999	S.C. DIOS ETA S.R.L. - BUCUREȘTI	19.04.2005
8756	1999/1013 14.10.1999	S.C. UZINA MECANICĂ RÂMNICU-VÂLCEA S.A. - RÂMNICU-VÂLCEA	14.04.2005
8818	1999/1007 12.10.1999	S.C. MODUL DESIGN S.R.L. - BUCUREȘTI	12.04.2005

Nr. certificat	Nr. Depozit / Dată	Societatea	Data decăderii
8691	1999/1011 18.08.1999	CASA DE ECONOMII ȘI CONSEMNAȚIUNI - BUCUREȘTI	18.02.2005
7664	1999/0013 15.01.1999	UNITED ROMANIAN BREWERIES BEREPROD S.R.L. - BUCUREȘTI	15.07.2004
7689	1999/0014 18.01.1999	ARTIM - SOCOM - BUCUREȘTI	18.07.2004
7932	1999/0015 18.01.1999	FIRON HORIA - BUCUREȘTI ASAN REMZE - CONSTANȚA ABUR IOAN - BUCUREȘTI ȘÎNTION STAN - CONSTANȚA	18.07.2004
8129	1999/0071 25.01.1999	CAPITEL INVEST S.A. - BUCUREȘTI	25.07.2004
8170	1999/0070 25.01.1999	S.C. PEGASUS TURISM S.R.L. - BUCUREȘTI	25.07.2004
8259	1999/0536 10.06.1999	S.C. AEROFINA - BUCUREȘTI	10.12.2006
8287	1999/0534 10.06.1999	S.C. AEROFINA - BUCUREȘTI	10.12.2006

**ANULĂRI ALE UNOR CERTIFICATE DE
ÎNREGISTRARE A DESENELOR ȘI
MODELELOR**

**ANULARE CERTIFICATE DE ÎNREGISTRARE
DESENE SAU MODELE**

Se anulează parțial certificatul de înregistrare nr. **013346**, respectiv, modelele **1, 2, 4, 5, 6, 7, 8, 9, 10, 11, 13, 14, 15**, titular **S.C. OMEGA PROD COM S.R.L. - Târnăveni, județul Mureș**, în baza Sentinței Civile nr. 1069/06.10.2005, pronunțată de Tribunalul București, Secția a V - a Civilă, în dosarul nr. 744/2005 (nr. nou 5070/3/2005), rămasă definitivă și irevocabilă, prin neapelare.

**MODIFICĂRI ÎN SITUAȚIA JURIDICĂ
A TITULARILOR**

MODIFICĂRI ÎN SITUAȚIA JURIDICĂ A CERERILOR / CERTIFICATELOR DM

1. **BINDER INTERNATIONAL S.R.L.**, București, solicitantul cererii de înregistrare referitoare la depozitul nr. **f 2005 1027**, a desemnat, ca mandatar, societatea **C.P.I. ANDRONACHE PAUL**, cu sediul în București, sector 6, str. Sibiu, nr. 14, bl. E21, ap. 35.
2. Solicitantul cererii de înregistrare nr. **f 2006 0549**, **S.C. CAFEA FORTUNA S.R.L.**, și-a schimbat sediul societății din comuna Domnești, nr. 640, județul Ilfov, în comuna Dragomirești Deal, sat Dragomirești Vale, str. Viilor, nr. 3, județul Ilfov.
3. Titularul certificatului de înregistrare nr. **012841**, **S.C. APEMIN TUȘNAD S.A.**, cu sediul în TUȘNAD NOU, str. Gării, nr. 599, județul HARGHITA, a desemnat, ca mandatar autorizat, societatea **ARIANA - AGENȚIE DE PROPRIETATE INDUSTRIALĂ**, cu sediul în Brașov, b-dul 15 Noiembrie, nr. 90, sc. B, ap. 5.
4. Titularul certificatului de înregistrare nr. **013539**, **PRIMULA OFFICIALIS S.R.L.**, cu sediul în str. Piața Amzei, nr. 10-22, sc. E, ap. 1, sector 1, București renunță, la serviciile mandatarului, societatea **S.C. RODALL S.R.L.**, cu sediul în str. Polonă, nr. 115, bl. 15, sc. A, ap. 19, sector 1.
5. Titularul certificatului de înregistrare nr. **015226**, **S.C. PRODESCARN S.R.L.**, cu sediul în Cefa, str. Viilor, nr. 1/A, județul Bihor, a cesionat drepturile ce decurg din acesta societății **S.C. REGIANA DISTILERY**, cu sediul în Oradea, b-dul Dacia, nr. 24B, județul Bihor.
6. Titularul certificatului de înregistrare nr. **015226**, **S.C. REGIANA DISTILERY**, cu sediul în Oradea, b-dul Dacia, nr. 24B, județul Bihor, a desemnat, ca mandatar autorizat, societatea **AGENȚIA DE PROPRIETATE INDUSTRIALĂ "LABIRINT"**, cu sediul în str. Margaretelor, nr. 28, Arad.
7. Titularul certificatelor de înregistrare nr. **009046**, **008727**, **008726**, **008725**, **012423**, **013199**, **S.C. ELITE ROMANIA S.R.L.**, cu sediul în str. Theodor Pallady, nr. 54-56, sector 3, București, a schimbat denumirea comercială în **STRAUSS ROMANIA S.R.L.**
8. Titularul certificatelor de înregistrare nr. **017424**, **017288**, **009057**, **008902**, **015949**, **015950**, **S.C. CAFEA FORTUNA S.R.L.** a schimbat sediul societății din comuna Domnești, nr. 640, județul Ilfov, în comuna Dragomirești Vale, sat Dragomirești Deal, str. Viilor, nr. 3, județul Ilfov.
9. **CABINET INDIVIDUAL DE PROPRIETATE INDUSTRIALĂ "NEGOMIREANU LIVIA"**, cu sediul în șoseaua Nicolae Titulescu, nr. 94, bl. 14A, sc. 4, ap. 127, sector 1, București, a declarat că renunță să-l reprezinte în fața OSIM pe titularul certificatelor de înregistrare nr. **017423**, **017734**, **017669**, **STANDARD SNACKS S.R.L.**, cu sediul în str. Fabrica de Glucoză, nr. 7, et. 2, sector 2, București.
10. Titularul certificatului de înregistrare nr. **006594**, **S.C. CASA DE VINURI PIETROASA S.R.L.**, a schimbat sediul societății din comuna Pietroasele, județul Buzău, în șoseaua Spătarului, nr. 5, județul Buzău.

| ERATE

TABEL ERATE

Nr. depozit reglementar / certificat de înregistrare	Localizarea erorii în BOPI nr.	Text inițial	Text corect
f 2007 0499	1/2007 pag. 57-58	S.C. BIRIȘ GRUP S.R.L. STR. LINIȘTEI, NR. 7, LUDUȘ, JUDEȚUL MUREȘ	S.C. CONSTRUCT UTIL S.R.L., STR. LINIȘTEI, NR. 9, LUDUȘ, JUDEȚUL MUREȘ
f 2007 0493	11/2007 pag. 30	Dolga Adolffy Szolt	Dolga Adolffy Zsolt
f 2006 0947	2/2007 pag. 40	(71) RIVA CAROL	(71) RIVA CARLO
f 2007 0254	9/2007 pag. 14	(54) MOBILIER URBAN str. L	(54) MOBILIER URBAN STRADAL

Numerotarea corectă a reprezentărilor grafice pentru depozitul f 2006 0883, publicate în BOPI - DM nr. 1/2007, la pag. 28-34, este următoarea:



1.1



1.2



1.3



1.4



1.5



1.6



1.7



1.8

DIVERSE

- **LISTA CONSILIERILOR ÎN PROPRIETATE INDUSTRIALĂ ȘI A MANDATARILOR AUTORIZAȚI ÎN PROPRIETATE INDUSTRIALĂ**
- **CENTRE REGIONALE PENTRU PROMOVAREA PROPRIETĂȚII INDUSTRIALE ÎN ROMÂNIA**
- **ANUNȚURI OFICIALE**
- **MATERIALE INFORMATIVE DIN DOMENIUL PROPRIETĂȚII INDUSTRIALE**

ROMÂNIA
OFICIUL DE STAT PENTRU INVENȚII ȘI MĂRCI

ORDIN nr. 157
24 iulie 1997

Directorul General al Oficiului de Stat pentru Invenții și Mărci,

Având în vedere prevederile art. 14, alin. 3, din Legea 64/1991, privind brevetele de invenție, și Regula 2.5, din H.G. 152/92, referitoare la profesia de consilier în proprietate industrială,

ORDIN:

Art. 1. Persoanele ale căror nume figurează în lista anexă la prezentul Ordin, precum și firmele specializate în proprietate industrială se înscriu în **REGISTRUL NAȚIONAL AL CONSILIERILOR ÎN PROPRIETATE INDUSTRIALĂ**, cu menționarea specializării.

Art. 2. Prezentul ordin se va publica în Buletinul Oficial de Proprietate Industrială.

DIRECTOR GENERAL,

AGENȚIILE SPECIALIZATE ÎN PROPRIETATE INDUSTRIALĂ
Pentru luna aprilie 2008

Data înființării	Nr. registru agenții	Denumirea completă a cabinetului/agenției Adresa Consilieri cu drept de practică	Domenii	Statut juridic
27.03.1991	001	INVENTA – AGENȚIE DE PROPRIETATE INTELECTUALĂ S.R.L. București, Bdul Corneliu Coposu nr. 7, bl. 104, sc. 2, ap.31, sect.3, cod 030602, Tel: 021/3200285, Fax: 021/3228325, e-mail: inventa@rnc.ro, inventa@mark-patent.ro, turcanu@inventa.ro, GSM: 0744 324510, 0744 339649 Ing. Țuluca Doina, Prof. univ. dr. ing. Țurcanu Constantin, Farm. Rădulescu Mioara, Dr. ing. Lorent Alexandru, Ing. Velțan Loredana, Av. Soare Liliana, Ing. Secăreanu Doina, Arh.ing. Țurcanu Costin Radu	Brevete Mărci Desene Topografii	SRL
29.05.1991	002	CABINET ENPORA S.R.L. București, str. George Calinescu nr.52A, ap.1, 011694, Tel: 021 2300990; 031 1001634, Fax: 021 2302311; 031 1007927, pop@patents.ro Ing. Pop Virginia Daisy, Ing. Pop Călin Radu, Ing.Constantin Adrian, Ing. Popescu Bianu Anca, Ing.Velicu Anca	Brevete Mărci Desene Topografii	SRL
23.07.1991	003	PATENTMARK S.R.L. București str. Dr. N. Turnescu nr. 2,ap.2, sector 5, cod 050467Tel: 021/3121669, Fax: 021/2233963, stema@pcnet.ro Mohonea Liliana, Mohonea Cristian, Borlan T. Radu, Marinescu Ruxandra	Brevete Mărci Desene Topografii	SRL
18.12.1991	004	RODALL AGENȚIE DE PROPRIETATE INDUSTRIALĂ S.R.L. București, Str. Polonă nr. 115, bl. 15, sc. A, ap. 19 sector 1, cod 010497, Tel: 021/2108342, GSM: 0722 652111, Fax:021/2105794, rodall@b.astral.ro Jur. Bălan Gheorghită, Bălan Valeria, Pițu Dalila	Brevete Mărci Desene Topografii	SRL
25.08.1992	005	INTELECT S.R.L. Oradea, B-dul Dacia nr. 48 Bl. D10, Ap.3, Tel: 0259/453847, Fax:0259/268094, OP 9-CP 128, cod 410346,e-mail: info@intelect.ro, GSM: 0745 040831 Buzlea Elisabeta, Buzlea Mircea Valentin, Buzlea Narcisa Floricica	Brevete Mărci Desene Topografii	SRL
08.09.1992	006	A.G.V. - AGENȚIE DE PROPRIETATE INDUSTRIALĂ S.R.L. București, B-dul Magheru, nr. 9, sc. 2, etaj 9, ap. 89, Sector 1, PO BOX 22-246, Tel/Fax: 021/3153684, agv-office@xnet.ro ACTIVITATE SUSPENDATĂ	Brevete Mărci Desene Topografii	SRL

04.12.1992	008	CONSTANTIN GHIȚĂ OFFICE SRL Timișoara, str. Take Ionescu nr. 24-28 sc. B ap. 2 judetul Timiș, cod 300042, Tel/Fax: 0256/435976, GSM: 0744 162462, e-mail: ghiță@mail.dnttm.ro, cleliapop@mail.dnttm.ro Ing. Ghiță Constantin, Pop Motogna Clelia	Brevete Mărci Desene	SRL
05.01.1993	009	CABINET DE PROPRIETATE INDUSTRIALĂ S.I. Timișoara, Str. Moise Dobosan nr.110, cod poștal 300600, GSM: 0722 984909, Tel/Fax: 0256/475105, e-mail: ioan_sovar@yahoo.com Șovar Ioan	Brevete Mărci Desene	SRL
13.05.1993	010	ROMINVENT S.A București, Str. Ermil Pangratti nr. 35, et.1, sect.1, cod 011882, Tel: 021/2312515, 2312541, Fax: 021/2312550, 2312454, e-mail: office@rominvent.ro Ing. Enescu Lucian, Chim. Larion Sonia, Fil. Rodica Bucătaru, Jur. Mocanu Ion, Fiz. Nicolaescu Daniella, Ec. Ghenu Mihaela, Ing. Teodorescu Mihaela, Ing. Cosmina Fierăscu, Ing. Ploscă Daniel, Ing. Spătaru Daniela, Ing. Alexandra Hașiu, Dr. Ing. Cristina Popa, Ec. Joitoiu Andreea Simona, Ing. Năstase Cristian, Bio. Enescu Miruna, Dr. Florea Ileana Maria, farm. Dumitrescu Artemis Sorina, jur. Markusev Denisa Mary, ec. Olteanu Camelia, jur. Dragulin Ioana, chim. Bădărău Adina Adriana, Petcu Costin	Brevete Mărci Desene Topografii	SA
17.07.1993	011	CABINET INDIVIDUAL "INDEPENDENT PROPINI AGENT" București, sector 5, Str. Fabrica de chibrituri nr. 42, cod 050183, Tel/Fax: 021/3352938, GSM: 0722 610635 Nicolae Ioan	Brevete Mărci Desene Topografii	CI
13.03.1995	014	PERSOANĂ FIZICĂ INDEPENDENTĂ TĂTARU DOINA Piatra Neamț, Str. Apele Minerale nr. 4. cod 610121 Tel: 0233/223602, e-mail: doina_tataru@msn.com Tătaru Doina	Brevete Mărci Desene	PF
30.03.1995	015	CABINET M. OPROIU - CONSILIERE ÎN PROPRIETATE INTELECTUALĂ SRL București, Str. Popa Savu, nr. 42, parter, sector 1, cod 011434, Tel: 021/2602833; 021/ 2602834, Fax: 021/2602836; 021/2602835, P.O.Box 2-229, e-mail: office@oproiu.ro Fiz. Oproiu Margareta, MBA arh. Vasilescu Raluca, jur. Sturza Ioana, , ing. chim. Marin Elena, ing. Ene Silvia, ec. MBA Pătrascu Georgiana, ing. chim. Petrea Dana Maria, filolog Oana Țambrea, ing. chim. Filippi Valentina	Brevete Mărci Desene Topografii	SRL

21.05.1996	017	AGENȚIA DE PROPRIETATE INDUSTRIALĂ "LABIRINT" Arad, Str. Coriolan Petreanu nr. 28, cod 310151 Tel/Fax: 0257/255842, GSM: 0722 458129, e-mail: info@labirint.ro Ing. Ivanca Maria	Brevete Mărci Desene	CI
1997	019	LOYAL PARTNERS -AGENȚIE DE PROPRIETATE INTELECTUALĂ Galati, Str. Portului nr.23, Parcul De Soft, cam.307, cod 800025, Tel/Fax: 0236/464847, tel/fax: 0236/407032, GSM: 0722 744241, office@loyalpartners.ro www.loyalpartners.ro ing.jr. Pușcașu Dan	Brevete Mărci Desene Topografii	SRL
01.07.1997	020	AGENȚIE DE PROPRIETATE INTELECTUALĂ ȘI TRANSFER DE TEHNOLOGIE -AGPITT-SRL București, B-dul Libertății nr. 12, bl.113, sc.2, ap.28, sector 4; cod 040129, CP 42-106, Tel: 3177693;;Fax: 021/3177584, GSM: 0744293552; 0724539752, e-mail: faighenov@xnet.ro; office@agpitt.ro Faighenov Marioara	Brevete Mărci Desene	SRL
10.07.1997	016	MILENIUL 3 – AGENȚIE DE PROPRIETATE INDUSTRIALĂ SRL Pașcani, Str. Moldovei nr. 10, bl. Crinul, sc. A, ap. 28, jud Iași, cod 705200, Tel/Fax: 0232/719190; GSM: 0740 820582 Ing.Burtilă Ioan	Brevete Mărci Desene	SRL
03.10.1997	021	LAZĂR ELENA CABINET DE PROPRIETATE INDUSTRIALĂ Buzău, Str.Unirii, Bl.16C,Et.3, Ap. 12, cod 120013, OP 1, CP 52, Tel./Fax: 0238 724262 GSM: 0723 328633, cpielena@recomplast.com Lazăr Elena	Brevete Mărci Desene Topografii	CI
29.10.1997	022	PERSOANĂ FIZICĂ INDEPENDENTĂ BARBU GHEORGHE MIRCEA București, Șos Iancului nr.21, bl. 106A,sc.B, ap.73, sect.2, Tel/Fax : 021/6536608, 0724.834.010 e-mail : bmircea@mailbox.ro Barbu Gheorghe Mircea	Brevete Mărci Desene	CI
02.12.1997	023	" HARCOV" A.P.I. S.R.L. Sfântu Gheorghe, jud. Covasna, Str. Nicolae Iorga nr. 61, bl. 10E, sc. B, ap. 9, cod 520089, Tel: 0267/352267, GSM : 0744435291, stanciu@planet.ro, propind@mail.asimcov.ro Stanciu Adelina	Brevete Mărci Desene	SRL

18.12.1997	024	AGENȚIE DE PROPRIETATE INDUSTRIALĂ ȘI TRANSFER TEHNOLOGIC « STOIAN IOAN » Roman, Bd. Republicii, bl. 46, sc. C, ap. 35, cod 611127, jud. Neamț, Tel/Fax : 0233/741268, GSM : 0745 643738, istoian@engineer.com Stoian Ioan	Brevete Mărci Desene	CI
1998	007	ROMPROSPER SERVIMPEX SRL Agentie de proprietate intelectuala «PIVA®» București, Șos. Mihai Bravu nr. 294, bl.6.sc.B, ap. 63, sector 3, cod 030319, Tel/Fax: 021/3222857, 021/3207419, fax: 326.20.20 Mobil:0744654128;0744536405, 0724880514 e-mail: office@piva.ro; raluca_pioaru@yahoo.com lector univ.dr. Pioaru Mihalache Raluca Andreea	Mărci Desene Brevete	SRL
1998	048	PETRU COSTINESCU-DICOSTI București, Str. Viorele nr. 30, bl. 20 A, ap. 23, sector 4,cod 040428, OP 44 – CP5 , Tel: 021/3303162, e-mail: dicosti@rdslink.ro Petru Costinescu	Brevete Mărci Desene	CI
27.04.1998	026	PIDES-CABINET DE PROPRIETATE INDUSTRIALĂ București, Str. Valea Buzăului, nr. 10, bl. G30, ap. 36, sector 3, cod 032334, Tel : 3455351 GSM : 0723 708632, e-mail: pides2004@yahoo.com ing. Șova Dan Eugen	Brevete Mărci Desene Topografii	CI
23.02.1999	027	SZENTE SÁNDOR Odorheiu Secuiesc, str. Victoriei, nr. 41,bl.U6, et.1, ap.4, jud. Harghita,cod poștal 535600, Tel : 0266/219143, e-mail : prooffice@szente.ro Szente Sándor	Brevete Mărci Desene	CI
21.07.1999	028	NOWAPATENT SRL Medias, str. Lotru, nr.4, bl.92, ap.1 Tel : 0269/841373 ; 0264/833273, Fax : 0269/833273 e-mail : nowapatent@birotec.ro office@nowapatent.ro Danciu Ioan	Brevete Mărci Desene	SRL
30.08.1999	029	CABINET DE PROPRIETATE INDUSTRIALĂ “BIONPI” București, 010577, Calea Dorobanților 126-130 Bl. 8, et. 9 Ap. 50 sector 1, cod 010577, Tel/Fax: 021/2316549, 031/8054616 GSM: 0723 187944, 0746184697 e-mail: bionpi@rdsml.ro, bionpi@hotmail.com Ing. Ion Rodica Cocuța	Brevete Mărci Desene	CI

12.11.1999	030	AGENȚIE DE CONSULTANȚĂ ÎN PROPRIETATE INTELLECTUALĂ ȘI TRANSFER DE TEHNOLOGIE « SPRÎNCEANU NICOLAE » Drobeta Turnu Severin, Str. Gheorghe Ionescu Sisești nr. 96, bl.E2, sc.1, et. 3, ap.8, cod 220212, Tel/Fax : 0252/311690, Mobil :0721796318 e-mail: nicolaesprinceanu@yahoo.com Jur. Nicolae Sprînceanu	Brevete Mărci Desene	CI
21.01.2000	031	CABINET INDIVIDUAL IVĂNESCU GABRIEL DAN Brașov, Str. Al. I. Cuza nr. 58 ap. 7, cod 500085, Tel/fax:0268/471650, GSM:0722248415, e-mail: d.ivanescu@xnet.ro Ivănescu Gabriel Dan	Brevete Mărci Desene	CI
15.02.2000	032	CABINET DE PROPRIETATE INDUSTRIALA ANGHEL LUMINIȚA DOINA București, Str. Gherghitei Nr.1, Bl.94B, Sc. B, Ap.76, Sector 2, Fax: 031.4013777, GSM : 0723301706, 0743218219 e-mail : anghel.doina@rdslink.ro, anghel2na@yahoo.com, anghel2na@gmail.com Ing.Av.Anghel Luminita Doina	Brevete Mărci Desene	CI
24.08.2000	033	APOSTOL SALOMIA P.F.A. Galați, Str. Reg. 11 Siret nr. 15, bl. E4, Et.3, ap. 54, cod 800333, Tel/Fax : 0236/436437, 0766765027, saly_apostol@yahoo.com Ing.Apostol Salomia	Brevete Mărci Desene	CI
07.09.2000	034	AGENȚIA DE PROPRIETATE INDUSTRIALĂ - APIA SRL București, Str. Romancierilor nr. 5, bl.C14, sc.B, ap.41, sector 6, cod 061791, OP23-CP11, Tel/Fax: 021/7783100, GSM: 0745 031557, e-mail: office@mark-apia.ro, www.mark-apia.ro Visalom Theodor, Visalom Monica	Mărci Desene	SRL
17.10.2000	035	PERSOANĂ FIZICĂ INDEPENDENTĂ BERCEANU MARIA AURELIA București, Str. Cogîlnic 25, sector 3, Tel: 021/3264568 GSM:0744954085, berceanu_maria_aurelia@yahoo.com Berceanu Maria Aurelia	Brevete Mărci	PF
20.10.2000	036	CABINET PROPRIETATE INDUSTRIALĂ POPESCU ANGELA București, str. Complexului nr.10, bl.40, ap.14, Tel :021/3243756 GSM : 0723051279, Tel : 0318.04.68.81, angela_intelect@yahoo.com Popescu Angela	Brevete Mărci Desene	CI

25.10.2000	037	PERSOANĂ FIZICĂ INDEPENDENTĂ MATEI ELENA Bacău, Str. Alecu Russo, bl. 33, Et.6,sc. C, ap.26, cod 600133, Tel: 0234/160424 Matei Elena	Mărci	CI
20.11.2000	038	CABINET INDIVIDUAL' ION FLOREA' București, 010577, Calea Dorobanților 126-130, bl.8,et.9,ap.50, sector 1, cod 010577, Tel/Fax: 021/2316549,GSM: 0724313260, e-mail: iflorea@rdsmail.ro, florea_ion@plic.ro Ing.Ion Florea	Mărci	CI
28.11.2000	039	CABINET IN DIVIDUAL GREAVU DOINA MARIANA Sibiu, str. Constantin Noica, bl. 2, ap.21, cod 550169 Tel:0269/218500,Fax:0269/212170, Mobil:0766489179, 0731308189, aurorapca@yahoo.com, protectro@xnet.ro Ing. Greavu Doina Mariana	Brevete Mărci Desene	CI
11.12.2000	040	INTEL PROTECT SRL Brașov, B-dul M. Kogălniceanu, nr. 20, bl. 1k, sc. C-D, cod 500173, Tel: 068/413117, Fax: 0268/477333, GSM: 0744 355100 e-mail: intelprotect@ccibv.ro Axente Elena	Mărci Desene	SRL
08.01.2001	041	CABINET "CECIU GABRIELA" CONSULTANȚĂ ÎN DOMENIUL PROPRIETĂȚII INTELLECTUALE Timișoara, Str. Narciselor, nr. 6, sc. A, ap. 110, jud. Timis, cod postal 300024, Tel/Fax.: 0256/494846; GSM: 0745 388039, e-mail: gabriellaceciu@hotmail.com Ing.Ceciu Gabriela	Brevete Mărci Desene	CI
10.01.2001	042	VLAD CONSTANTIN Constanta, Bd. 1 decembrie 1918 nr. 5, bl. F16, ap.34, cod 900711, Tel: 0241625643, 0341172650, Fax: 0241625643,GSM: 0722 370300, 0770251145, e-mail: constantin.vlad@rdslink.ro Vlad Constantin	Brevete Mărci Desene	CI
05.03.2001	045	BIROU DE PROPRIETATE INDUSTRIALA BROJBOIU DUMITRU ADRIAN FLORINEL Pitești, Bd. Republicii, bl.212,sc. D, ap.11, jud.Argeș, cod 110176, Tel/Fax.: 0348/412529, GSM: 0745 143095,adrian_brojboiu@yahoo.com Brojboiu Dumitru Adrian Florinel	Brevete Mărci Desene	CI
12.04.2001	047	INTELLECTUAL PROPERTY OFFICE SRL București, Str. Alexandru Moruzzi nr. 6, bl. B6, sc. 2, ap.62, sector 3, cod 031155, Tel/Fax.: 021/3262388, GSM: 0745 094241, e-mail: ipo@b.astral.ro Ciuda Berivoe Anca	Brevete Mărci Desene	SRL

07.05.2001	049	ANDRA MUSATESCU CABINET DE PROPRIETATE INDUSTRIALA București, Str. Drumul Taberei nr. 71, bl.TD42, sc.1, et.4, ap.28, sector 6, cod 061366, GSM: 0722 879810, e-mail: amusatescu@dnt.ro Mușatescu Andra Oana	Brevete Mărci Desene Topografii	CI
2001	051	PERSOANĂ FIZICĂ INDEPENDENTĂ POPESCU RADU-ROMEO București, Bd. Corneliu Coposu nr.3, bl. 101, sc. 3, et.4, ap. 50, sector 3, cod 030601, GSM: 0721753049, romeoradu.popescu@rdslink.ro Popescu Radu Romeo	Brevete Mărci Desene	PF
31.05.2001	071	CONS INTEL BMA CABINET CONSULTANȚĂ Cart. Dorobanti, nr.2, bl. D2, at.1, ap.5,120087, C.P.8- O.P. 1 Buzau, Fax : 0238/719619, GSM: 0745086588, email: marius_bozio@yahoo.com Marius Bozioreanu	Brevete Mărci Desene Topografii	CI
12.09.2001	053	CABINET MIHAI LUCIAN Miculiți & Asociații SCPA (LINKLATERS) București, Str. Nicolae Iorga, nr. 8, sector 1, cod 010434Tel : 021/3071500, Fax : 021/3071555 e-mail: lucian.mihai@linklaters.com, Av. Mihai Lucian	Brevete Mărci Desene	PF
21.11.2001	055	ROVALCONS SRL AGENȚIE DE PROPRIETATE INTELECTUALĂ Câmpina, Str. Orizontului, nr.1, bl. R10, et.7, ap.27, Jud. Prahova, cod 105600,Tel/Fax : 0244/ 371390; GSM :0722 540580, e-mail: rovalcons@xnet.ro Ioacăra Valentin	Brevete Mărci Desene	S.R.L.
2001	056	SOLO INVENT S.R.L. București, Calea 13 Septembrie, nr. 104, bl. 48, ap. 8, sect. 5, cod 050727,Tel/Fax: 021/4511497, GSM: 0744 313 229, solo_invent@yahoo.com	Brevete Mărci Desene	S.R.L.
2001	057	CABINET N. D. GAVRIL S.R.L. București, Str. Ștefan Negulescu nr. 6A, sector 1, Tel./fax : 021/2302882, GSM :0722983520, 0723 383 758, e-mail : gavrilnin@yahoo.com cabinetgavril@yahoo.com, Gavril Niculina	Brevete Mărci Desene	S.R.L.
24.04.2002	087	IACOBINI&CO, CONSILIERI IN DREPTUL DE PROPRIETATE INDUSTRIALĂ SRL Bucuresti, Calea Mosilor, nr.258, bl. 4bis, ap.22, sector 2,Tel : 021/2104690 ;Fax : 021/2104793, e-mail : asimri@yahoo.com,vladrosanu@hotmail.com Iacobini Anca Svetlana, Iacobini Mihnea Razvan	Mărci Brevete Desene Topografii	S.R.L.
04.09.2002	088	MANAGER EXPERT SRL Tg. Mures, Str. Nicolae Grigorescu, nr. 33, ap.3 Tel :0265/250825 ;0265/233033,evaluator@rdslink.ro Nutiu Emil, Cetina Dan	Mărci	S.R.L.

08.01.2003	059	CABINET INDIVIDUAL - LAPTEȘ ELVINE Bucuresti, Intrarea Badeni nr.3, Bl.M18, sc. 2, ap.40,sector 3 cod 030471, Tel: 021/3405500, elvine17@yahoo.com Lapteș Elvine	Brevete	CI
11.02.2003	089	RATZĂ ȘI RATZĂ SRL București, B-dul A.I. Cuza Nr. 52-54, Sect.1, cod 011053, Tel :021/2601348, Fax : 021/2601349 e-mail ; office@ratza-ratza.com Rață Grigore, Rață Andrei Vlad, Mărginean Dragoș, Enache Mihai Andrei	Brevete Mărci Desene	SRL
13.02.2003	062	CABINET INDIVIDUAL ANDRONACHE PAUL București, Str.Sibiu nr.14, bl.E21, et.6, ap.35, sect 6,Tel/Fax: 021/7250069, GSM: 0722741043, e-mail: paul.andronache@artelecom.ro Andronache Paul	Mărci Desene Topografii Brevete	CI
14.05.2003	090	RAMCONSULTING SRL Cluj Napoca, Str. Augustin Buneanr.28, cod 400170 fax.0364/401528 tel. mobil 0722-229696 e-mail ramcluj@yahoo.com Gânscă Aurelian Tudor	Mărci Desene Topografii Brevete	SRL
16.05.2003	070	CABINET OANA COCOLOI București, Drumul Taberei nr.120, bl.OD1, sc.5, ap.189, sector 6, cod 061413, Tel: 021/7450757, GSM: 0730557744, e-mail: oana_cocoloi@yahoo.com Oana Cocoloi	Mărci Desene Brevete	CI
10.06.2003	091	ALLEGRA CONSULTING SRL Bucuresti, Aleea Huedin nr.1, bl.5, sc.1, ap.5, sector 4, cod 040917, GSM: 0722249961, Tel/Fax: 021/3231384 e-mail: gabriela.milcev@allegra.ro; www.allegra.ro Milcev Gabriela	Brevete Mărci Desene Topografii	SRL
19.06.2003	069	RASKAI M M BREVMARC CONSULT S.R.L. Dej, Str. Unirii, nr.3,BL. D8, ap.7, judetul Cluj, 405200,Tel/Fax: 0264/211847, GSM: 0742084050, raskaimm@yahoo.com Raskai Maria	Brevete Mărci Desene Topografii	S.R.L.
01.07.2003	092	CONINFO S.R.L. Târgu Mures, str. Lacrimioarea nr.9, Tel: 0265/210138, Fax: 0265/210109 mobil: 0729618641 e-mail: teodora@coninfo.ro, office@coninfo.ro www.coninfo.ro Itu Teodora	Desene Brevete Mărci	S.R.L.

25.07.2003	093	NESTOR NESTOR DICULESCU KINGSTON PETERSEN – CONSILIERE ÎN P.I. S.R.L. București, sector 1, sos. Bucuresti Ploiesti, nr.1A, Bucharest Business Park, corp A, et.4, camerele 9 si 10 Harsany Alexandru, Baci Ana Maria	Mărci Desene	S.R.L.
11.08.2003	66	CABINET INDIVIDUAL MÎNDRU MIHAELA București, Str. Grigore Alexandrescu nr.1, bl.D7, ap.4, sector1, Fax: 021/2230342 GSM: 0722601120 e-mail: florea@gide.com Mîndru Mihaela	Mărci Desene Brevete	CI
19.08.2003	068	CABINET DE PROPRIETATE INDUSTRIALA NICOLAE BURCHEL București, Str. Dr. Radovici nr.8, sector 5, cod 050468, Tel: 021/3175841, Fax: 021/3175843, e-mail: nburchel@lenp.ro Nicolae Burghel	Mărci	CI
21.08.2003	094	N.P.C. S.R.L. Brașov, str. Alexandru cel Bun, nr.13, bl.E28, ap.7 cod 500025, OP 1 – CP 298, GSM: 0744520357, e-mail: totu@unitbv.ro Țoțu Ioan	Mărci Desene Topografii	SRL
22.10.2003	072	CABINET INDIVIDUAL DE PROPRIETATE INDUSTRIALĂ - NEGOMIREANU LIVIA București, Șos. Nicolae Titulescu nr.94, bl.14A, sc 4 ap.127, sect.1, cod 011146, Tel/Fax: 0314214598, GSM: 0722444719, cabinetnegomireanu@airbites.ro Negomireanu Livia	Mărci Desene	CI
30.10.2003	073	CABINET DE PROPRIETATE INDUSTRIALA “VIȘOIU LILIAN CATALIN” București, Str. Alexandru Vlahuta nr.3, bl. M48, sc.A, ap.7, sector 3, Tel/Fax: 021/3207251, GSM: 0744480657, e-mail: visoiucatalin@yahoo.com, www.visoiucatalin.home.ro jur. Vișoiu Lilian Catalin	Brevete Mărci Desene Topografii	CI
4.11.2003	074	CABINET DE PROPRIETATE INDUSTRIALA “DUNĂREANU MIHAIL” Bucuresti, Bd. Constantin Brâncoveanu nr.8, Bl B2, ap.13, sector 4, Tel: 021/4600419, GSM : 0723398499, e-mail: dunareanu_mileniu3@k.ro Dunăreanu Mihail	Brevete	CI
09.12.2003	151	DONEXPERT SRL Suceava, str. George Enescu nr.34, bl.D72, sc.A, ap.5, ovidon@ccisv.ro, Tel: o230.215004, 0742108100 Dontu Ovidiu Liviu	Brevete Mărci Desene	SRL

12.12.2003	096	EDIPLAST S.R.L. Tg. Mureș, Str. Măgurei nr.25, ap.2, Tel/Fax: 0265/263775, GSM: 0744394036, e-mail: moniadel@artelecom.net Vasilache Virgilius	Mărci Desene Brevete	SRL
22.12.2003	097	SD PETOSEVIC ROMANIA SRL București, Calea Victoriei nr.100, sc.1, ap.20, biroul 1, Tel: 021/3057996, Fax: 021/3145481, e-mail: acampeanu@petosevic.com, Mobil: 0723522698 Campeanu Ioana Aura	Brevete Mărci Desene	SRL
2.02.2004	080	CABINET INDIVIDUAL IOANIȚESCU TRAIAN București, Bd. Timișoara nr.49, Bl Cc6, ap.27, sector 6, Tel: 021/4402510 Ioanițescu Traian	Brevete Mărci Desene	CI
9.02.2004	098	CABINET ANI FUCIU SRL Com.Snagov, Bloc P53, sc.A, ap.1, jud.Ifov, Tel: 021/3106399, Fax: 021/3106398, GSM: 0744370196, e-mail: ani.fuciu@consilier-marci.ro Fuciu Anișoara	Mărci Desene	SRL
16.02.2004	099	LEGAL BRAND S.R.L. București, Str. Nicolae Licăreț nr.1, bl.33, sc.C, ap.107, Tel: 0722674635, 0722607380, e-mail: legal.brand@easynet.ro Stăncescu Anca, Stăncescu Alin Cristian	Brevete Mărci Desene Topografii	SRL
22.02.2004	082	CABINET DE PROPRIETATE INDUSTRIALĂ CIUPAN CORNEL Cluj Napoca, Str. Mestecenilor nr.6, bl.9E, ap.2, Tel: 0264/524425; 0264/415051, Fax: 0264/415054, e-mail: cornel.ciupan@muri.utcluj.ro Ciupan Cornel	Brevete Mărci Desene	CI
26.03.2004	083	CABINET POPESCU LIVIA Bucuresti, bd. Camil Ressu 27, bl.N1, ap.188 Tel: 021/3481010, liviap25@yahoo.com Popescu Livia	Brevete Mărci Desene Topografii	CI
01.06.2004	102	S.C. LUTARIS INTELPROT S.R.L. Timisoara, 300426, str. Ana Ipatescu nr.45, Tel/Fax: 0256/489301, Mobil: 0742143718, 0723319154, e-mail: qualitarium@qualitarium.ro Tărăbîc Lucian	Brevete Mărci Desene	SRL
17.06.2004	108	ARIANA AGENTIE DE PROPRIETATE INDUSTRIALĂ SRL Bucuresti, sect.4, str. Secuilor, nr 2, bl.21, ap.10 Tel: 0724260277, bicucristina2000@yahoo.com e-mail: m.constanda@k.ro, office@inregistrare-marci.ro, tel/fax: 0268/315046 Bicu Cristina, Constanda Madalina Timisoara, Calea Aradului, nr.33, ap.7 c_popescu2000@yahoo.com Popescu Codruta Octavia	Brevete Mărci Desene	SRL

14.07.2004	107	ARIANA S.R.L. Brasov, str. M.Kogalniceanu nr.17, bl. C4, et.7, birou 22, 0723204268, tel/fax : 0268/315046, office@inregistrare-marci.ro Bozocea Violeta	Brevete Mărci Desene	SRL
10.09.2004	101	CABINET PROPRIETATE INDUSTRIALA BLAG IOANA Câmpia Turzii, str. Muresului nr.6, bl. J2, ap.17, cod 405100, Tel: 0264/366663, 0264/366399, mobil: 0743433507, ioanablag@yahoo.com Blag Ioana	Brevete Mărci Desene Topografii	CI
10.09.2004	103	CABINET INDIVIDUAL DE PROPRIETATE INDUSTRIALĂ - MIHAELA PITICU București, str. Pictor Ion Andreescu nr.31, ap.14 Tel: 6442760, Fax: 2527279, Mobil: 0722398836, e-mail: mihaelapiticu@yahoo.com, mihaelap@musat.ro Piticu Mihaela	Mărci	CI
10.09.2004	105	CABINET PROPRIETATE INDUSTRIALA – IONDA Bucuresti, 010577, Calea Dorobantilor nr.126-130, bl.8, ap.50, Tel/fax: 021/2316549, Mobil: 0722687982 e-mail: ionda@rdsmail.ro Ion Dan Adrian	Mărci Desene	CI
28.10.2004	106	OSTER – SOCIETATE CIVILA PROFESIONALA DE PROPRIETATE INDUSTRIALĂ Bucuresti, Str. Batiste nr.35, ap. 23, cod 020935, Tel/Fax: 021/3147249 , GSM: 0721254270, 0723177236 traianosiescu@xnet.ro Udrea Elena Rodica, Traian Osiescu	Mărci Desene	S.C.P.
28.10.2004	109	CABINET INDIVIDUAL CAMPEAN GHEORGHE GEORGEL Campina, str. Dr. Constantin Istrati nr.52, bl.3, ap.5, Tel: 0244/335207, mobil: 0729902117, e-mail: george_campean@yahoo.com Campean George Georgel	Mărci Desene Topografii Brevete	CI
22.12.2004	116	INVEL – AGENȚIE DE PROPRIETATE INDUSTRIALĂ București, str. Ion Ghica nr.3, ap.20, Fax: 0311.027.616, GSM: 0723205048, velcea@invel.ro Velcea Marian	Brevete Mărci Desene Topografii	SRL
06.01.2005	118	EURORESSOURCES SRL Medias, str. Ion Creangă, nr.4, ap.6, Tel: 0269/843504, Fax: 0269/824812 Fulea Maria	Brevete Mărci Desene	SRL
27.01.2005	111	CABINET INDIVIDUAL – NIȚU ION Constanta, str. Dezrobirii nr.110, bl. IS8, sc.A, ap.1, Tel: 0241/512608, mobil: 0723317298 Nitu Ion	Mărci Desene Brevete	CI

27.01.2005	112	CABINET VELICA – Agenție de proprietate industrială Bucuresti, str. Brutus M.I., nr.13, ap.3, cod 050124 Tel/ Fax: 021/3357463, Mobil: 0722645283, www.velica.ro, office@velica.ro Velica Ion Gabriel	Mărci Desene	CI
21.04.2005	129	BRANDYNAMICS AGENTIE DE PROPRIETATE INDUSTRIALA S.R.L. Piatra Neamt, Aleea Caisilor nr.9, bl.13, ap.17 Tel/fax: 0233/232452, 0364/102070, 0744143965, Cluj Napoca, str. Inocentiu Micu Klein, nr.8 office@brandynamics.ro, www.brandynamics.ro Pantilimon Mihai, Bran Laura Gabriela	Mărci Desene	SRL
27.04.2005	117	CABINET PROPRIETATE INDUSTRIALĂ ALPER RAMAZAN Constanța, str. Ștefan cel Mare nr.57, bl.M17, sc.B, ap.17, cod 900683, Tel: 0341/410937, Fax: 0241/635547, Mobil: 0722.704.363, alperramazan@gmail.com, zonguldakro@yahoo.com Alper Ramazan	Mărci	CI
06.06.2005	125	V&F IP CONSULTING SRL Bucuresti, Bd Camil Ressu, nr.27, bl.N1, ap.214, Tel: 021/3140200, Fax: 021/3140290, Mobil: 0744487223, popescul@vf.ro Popescu Laurentiu Horea	Mărci Desene Brevete	SRL
30.06.2005	120	CABINET PROPRIETATE INDUSTRIALĂ PUȘCAȘ NICOLAE IOSIF București, str. Secerișului nr.25, sector 4, Tel/Fax : 021/ 332.73.88, Mobil: 0722.878.946 Pușcaș Nicolae Iosif	Brevete Mărci Desene Topografii	CI
30.06.2005	121	CABINET PROPRIETATE INDUSTRIALĂ MARIA POP București, Intrarea Vasile Paun nr.5, ap.2, sector 5, Tel: 021/ 3159040, Fax: 021/3161888, office@legal-assistance.ro Pop Maria	Mărci Desene	CI
18.07.2005	130	CXC TRADEMARK S.R.L. Bucuresti, sector 1, str. Aviator Stefan Protopopescu nr.1, bl.C6, ap.1, Tel: 021/3177919, Fax: 021/3177505, cosmina_ionescu@hotmail.com Ionescu Laura Cosmina	Mărci	SRL
26.08.2005	126	CABINET DE PROPRIETATE INDUSTRIALĂ ANGHIEL PARASCHIVA Arad, str. Voinicilor nr.51, bl.502, ap.6, Tel: 0357411876, Fax: 0357411876, Mobil: 0723171424, e-mail: anghelvera@yahoo.com Anghel Paraschiva	Brevete	CI

20.09.2005	131	CUNESCU, BALACIU & ASOCIATII CONSILIERE PROPRIETATE INDUSTRIALA Bucuresti, sector 3, str. Vulcan Judetu nr.13, Tel: 021/ 3275577, 3276633, 3274400; 0745605151, 0723339939; Fax: 021/ 3274310, dinu.petre@cbalaw.ro, monica.badescu@cbalaw.ro, beatrice.onica@cbalaw.ro Onica Jarka Beatrice, Badescu Monica, Petre Dinu	Mărci Desene	SRL
29.09.2005	67	TEODORU & ASSOCIATES INTELLECTUAL PROPERTY AGENCY Bucuresti, str. Nerva Traian, nr.12, bl. M37, ap.1, Tel: 323.08.38, Fax: 326.39.55, GSM: 0722549219 e-mail: emanuel@teodoru.ro, violeta@teodoru.ro, www.romaniatrademarks.ro Teodoru Violeta, Teodoru Emanuel	Mărci Desene Brevete	CI
04.11.2005	133	FRISCH & PARTNERS SRL Bucuresti, str. Thomas Mazaryk, nr.1, sc.B, ap.9, sector 2, 020983, tel: 310.11.65, fax: 313.01.30, Mobil: 0722212480, office@frisch.ro, crina.frisch@frisch.ro Crina Nicoleta Frisch	Mărci Desene Brevete	SRL
30.06.2005	124	CABINET DE PROPRIETATE INDUSTRIALA SAVU MARIANA Bucuresti, str. Paul Greceanu nr.9, bl.20A, ap.26, Tel/ Fax: 021.2120651, mobil: 0722783660, liliana.savu@credidam.ro Savu Mariana	Mărci Desene	CI
31.10.2005	128	CABINET PROPRIETATE INDUSTRIALA ARINOVA Arad, 310151, str. Coriolan Petreanu, nr.28, Tel/fax: 0257/255842, mobil: 0744246562, info@arinoa.ro Ivanca Gavril	Mărci Desene Brevete	CI
05.01.2006	136	TUCA ZBARCEA & ASOCIATII I.P. S.R.L. Bucuresti, str. Nicolae Titulescu nr. 4-8, etaj 8, biroul 1, cladirea America House Tel: 2048890, ciprian.dragomir@tuca.ro Dragomir Ciprian Dumitru	Mărci	SRL
19.01.2006	134	CABINET PROPRIETATE INDUSTRIALA MITU ALIS MIHAELA Ploiesti, str. Clementei nr.46, Tel: 0244/590154, mobil: 0746108142, alis_mitu@yahoo.com ; office@mitu-cpi-ims.com Mitu Alis Mihaela	Mărci Brevete	CI
14.02.2006	137	M.D.P. RIGHTS AGENCY SRL Brasov, str. Lunga nr.270, cod postal 500450, Tel: 0268/440100, 440313; Fax: 0268/440221, Mobil: 0744355100, e-mail: office@mdp-rights-agency.ro www.mdp-rights-agency.ro Cosescu Camelia	Brevete Mărci Desene Topografii	SRL

30.03.2006	138	CABINET DE PROPRIETATE INDUSTRIALA ROMEO NICOLESCU Bucuresti, sector 5, str. Dr. Leonte nr.36A, Tel: 3178910, Mobil: 0744535285, Fax: 3178910, e-mail: office@rn-law.ro Nicolescu Mihail Romeo	Mărci	CI
30.03.2006	139	CABINET DE PROPRIETATE INDUSTRIALA RUTA FULGER LAURENTIU Cluj Napoca, bd. 21 decembrie, nr.40, ap.4, Mobil: 0747892450, ruta_laurentiu@yoahoo.com Ruta Fulger Laurentiu	Mărci Desene	CI
30.03.2006	140	AGENTIE DE PROPRIETATE INDUSTRIALA HORATIU APETROAIE Bucuresti, str. Faurei nr.1, bl.P11, ap.228, Mobil: 0722302801, e-mail: horatiuat@xnet.ro Apetroaie Horatiu Tudor	Mărci Desene	CI
30.03.2006	141	INNOVIS INTELLECTUAL PROPERTY Bucuresti, Calea Rahovei, nr.217, bl.12, ap.60, sector 5, Mobil: 0741572398, e-mail: office@innovis.ro Dumitrescu Oana Irina	Mărci Desene	CI
30.03.2006	142	CABINET INDIVIDUAL PROPRIETATE INDUSTRIALA ALECU BOGDAN Bacau, str. Vasile Alecsandri nr.63, Tel: 0234/588488, Mobil: 0740274741 Alecu Florin Bogdan	Mărci Desene	CI
05.04.2006	166	CONSULT IMPROVEMENT SRL Bucuresti, sos.lancului nr.9, bl.109A, ap.99, 0721267811, fax: 021.6533962, rodicastanciulescu@yahoo.com Vremescu Simona Rodica	Mărci	SRL
07.04.2006	152	ACTA MARQUE SRL Cluj Napoca, str. Dorobantilor nr.3, etj.3, ap.9, Mobil: 0745363752, actamarque@yahoo.com Ciurea Delia	Mărci	SRL
27.04.2006	143	GLOBAL CONSULTING S.R.L. Iasi, spl. Bahlui, nr.29, bl. B5, sc.A, ap.7, Paunet Alexandrina	Brevete Mărci Desene	SRL
28.04.2006	147	CONSINVENT S.R.L. Buzau, b-dul Unirii, bl.35B, ap.2, mobil : 0745452268 E-mail: consinvent@yahoo.com Radu Daniela	Brevete Mărci Desene Topografii	SRL

25.05.2006	144	CABINET INDIVIDUAL PROPRIETATE INDUSTRIALA CATALIN NEAGU Iasi, str. Tutea Petre nr.5, bl.909, tr.1, ap.11, Cod postal: 700730, Tel: 0232/276000, Fax: 0232/405425, 0232/211843, Mobil: 0744514264, e-mail: catalin.neagu@proprietateindustriala.ro, Neagu Catalin	Mărci Desene	CI
25.05.2006	145	BOSTINA SI ASOCIATII – INDUSTRIAL PROPERTY SRL Bucuresti, sector 1, str. Aleea Alexandru , nr 20A, camera 2, Tel/ fax: 021/3194466, Mobil: 0722294830, ovidiu.mihut@bostinalawyers.eu Mihut Ionel Ovioidiu	Mărci Desene	SRL
12.12.2006	162	MY TRADEMARK SRL Ploiesti, str. Abrud, nr.8, Mobil: 0722501414, nicolau@avocatulmeu.ro Nicolau Florin	Mărci	CI
20.06.2006	149	INTELMMI CONSULT SRL Tg. Mures, str. Sârguinței nr.39, ap.12, cod poștal 540543, Tel/fax: 0365 401839, mobil: 0745303867, cojocneanmaria@yahoo.com; office@intelmmi.ro, www.intelmmi.ro Cojocnean Maria Rodica	Brevete Mărci Desene	SRL
20.06.2006	167	INTELLEXIS SRL Bucuresti, 030231, bd. Hristo Botev nr.1, etaj 3, camera 37, Tel/fax: 021.3103042, mobil: 0723300147, contact@intellexis.ro mat. Benga Bogdan Florin	Mărci Desene	SRL
11.07.2006	148	CABINET INDIVIDUAL OANA ALINA STURZA Bucuresti, Intr. Teiul Doamnei, nr.1, bl.19A, ap.39 Mobil: 0741136409, e-mail: alinasturza@gmail.com Sturza Oana Alina	Mărci Desene	CI
11.09.2006	150	CABINET INDIVIDUAL VALENTINA ȘANTA Tg.Mures, str. Koos Ferencz nr.21, bl.21, ap.44, Mobil: 0740028967, 0728151499 vsanta@gedeon-richter.ro Santa Valentina	Mărci Desene	CI
20.10.2006	154	CABINET INDIVIDUAL ROS VIOREL Bucuresti, bd.Unirii nr.66, bl.K3, ap.7, Mobil: 0722560675, fax: 3208044, e-mail: viorelros@asdpi.ro Ros Viorel	Brevete Mărci Desene Topografii	CI
26.10.2006	156	CABINET INDIVIDUAL RALUCA DUȚESCU Bucuresti, str. Foisorului nr.15, bl.F9C, sc.1, ap.54, Mobil: 0723548722, tel: 021/3117908, fax: 021/3117908, e-mail: ralu_haz23@yahoo.com, office@dutescu.com Duțescu Andreea Raluca	Mărci	CI

26.10.2006	157	SOCIATATE CIVILA PROFESIONALA LEGAL2M Bucuresti, bd. Carol I, nr.50, sc.1, ap.9, mobil: 0728839880, fax: 021.3154462, magda.popescu@legal2m.com Popescu Magdalena Daniela	Mărci Desene	SCP
01.11.2006	159	DICONSULT – Cabinet consiliere in domeniul proprietatii industriale Cluj Napoca, str. Paring nr.35, sc.1, ap.23, Tel: 0264/565885, mobil: 0724323761, patricia.ciceo@terapia.ro Ciceo Patricia Diana	Mărci Desene	CI
06.11.2006	165	DRINCEANU, ENE & ASOCIATII – CONSILIERI IN PROPRIETATE INDUSTRIALA SRL Bucuresti, str. Dr. Nicolae D.Staicovici nr.14, sector 5, Tel: 0722558957, fax: 021.2300175, marilena.ene@enepartners.ro Ene Marilena	Mărci Desene Topografii	SRL
06.12.2006	181	HAHUI, MINCĂ ȘI ASOCIATII SRL București, str. Ghiociei nr.12, sector 2, tel: 021.3189619, fax: 021.3109189, e-mail: dns_minca@yahoo.com Minca Denis Antoaneta	Mărci Desene	SRL
08.12.2006	160	NOMENIUS S.R.L. Bucuresti, sector 6, Aleea Dealul Macinului, nr.10, bl. D37, sc.B, ap.17 Balan Elena	Mărci Desene	SRL
18.01.2007	161	CABINET PROPRIETATE INDUSTRIALA ALAN LILIANA Sat Otvesti nr.183B, jud. Timis, 0724250467, e-mail: cabinet.alan@yahoo.com Alan Liliana	Brevete Mărci Desene Topografii	CI
06.02.2007	175	MUSAT SI ASOCIATII – INTELLECTUAL PROPERTY SRL Bucuresti, bd Aviatorilor nr.43, etaj 4, camera 4, Tel: 021 2025900, ancam@musat.ro Musat Anca	Mărci	SRL
28.02.2007	169	TURTOI INTELLECTUAL PROPERTY FIRM SRL Bucuresti, Splaiul Independenței nr.3, bl.17, ap.7,sector 5, mobil: 0722390388, tel/fax: 021.3135120, office@turtoi.ro, www.turtoi.ro Turtoi Raducu	Mărci Desene	SRL
15.02.2007	176	BRAND SENSE SRL Brasov, str. Constantin Lacea, nr.12-14, biroul 2, Mobil: 0723474183, nicoleta.costache@gmail.com Costache Demes Anna Nicoleta	Mărci	SRL

05.03.2007	164	CABINET INDIVIDUAL NEACȘU CARMEN AUGUSTINA Baia Mare, str. Mărășești, bl.20, ap.35, tel: 0727318168, e-mail: carmen@bic.cdimm.org Neacșu Carmen Augustina	Brevete Mărci Desene	CI
07.03.2007	174	ARIANA BRAND EXPERT SRL Craiova, calea Severinului, bl.11, sc.1, ap.1, jud. Dolj, 0726718638, c_cirstea@yahoo.com, cristina_cirstea@inregistrare-marci.ro Cirstea Cristina	Mărci Desene	SRL
30.03.2007	172	CABINET PROPRIETATE INDUSTRIALA TAVASZI ZOLTAN Bucuresti, Calea Mosilor nr.135, et.7, ap.14, tel: 021.3155969, fax: 021.3155969, tavaszi.zoltan@gmail.com Tavaszi Zoltan	Mărci Desene	CI
30.03.2007	173	CABINET PROPRIETATE INDUSTRIALA CIPRIAN MACOVEI Bucuresti, str. Popa Tatu nr.15, sector 1,mobil: 0788134669, tel: 021.3144657, fax: 021.3157836, mmacovei@gmx.net Macovei Ciprian Mihail	Mărci	CI
10.04.2007	187	INTELECTA OFFICE S.R.L. Bucuresti, sector 3, str. Patinoarului nr.7, bl. PM50, ap.90, tel: 0788995577, 0744310030, 0722522784, fax: 021.3245250, office@intelecta.ro, www.intelecta.ro Aldea Robert Emilian, Aldea Cristina Raluca	Mărci Desene	SRL
16.07.2007	182	PRI INTELLECTUAL PROPERTY SRL București, str. Răspântiilor nr.37, ap.2, 020547, tel: 0722503002, fax 0318 169 608 e-mail: ana.dan@the-pri.com, www.the-pri.com P.A.lic.Dan Ana Nicolina	Mărci	SRL
07.08.2007	177	CABINET INDIVIDUAL ADRIANA DOICIU București, Drumul Taberei nr.76, bl. M39, ap.8, tel: 0722621926, fax: 031.1027304, apazanta@gmail.com Doiciu Adriana	Mărci	CI
07.08.2007	179	MOTMARK – I.G. Iasi, str. Cuza Voda nr.12, bl.B, sc.C, ap.7, tel: 0232262076, e-mail: excg@artelecom.net Motrescu Mihai	Mărci	CI
07.08.2007	180	GLADCOV PROINVENT Bucuresti, str. Mizil nr.7, bl.G19, ap.35, Tel: 6307728, petregladcov@yahoo.com Gladcov Petre	Mărci Desene Topografii Brevete	CI

01.10.2007	183	CABINET INDIVIDUAL P.I. VALENTIN BEREĂ Bucuresti, bd. Carol I, nr.51, ap.26, sector 2, Tel: 4088904, Fax: 4088911, mobil: 0721473317, e-mail: valentin.berea@bulboaca.com Berea Valentin	Mărci Desene	CI
08.10.2007	185	I.P. NEW MARK COMPANY S.R.L. Bucuresti, sector 3, bd. Mircea Voda, nr.37, bl. M29, sc.C, ap.83 Kleininger Toma	Mărci Desene	SRL
01.10.2007	184	CABINET INDIVIDUAL PROPRIETATE INDUSTRIALA ADRIAN TOMESCU Bucuresti, str. Poet Vasile Carlova nr.2, bl. A7 bis, ap.74, tel: 021 2224422, 3217070, fax: 021 2222626, atomescu@buzescu.com, amtomescu@yahoo.com Tomescu Adrian	Mărci	CI
10.10.2007	043	FĂNTÂNĂ RAUL SORIN & ASOCIAȚII SRL Brașov, str. Barbu Lăutaru nr.19 Punct lucru: Brașov, str. Toamnei 15, ap.9, Tel/fax: 0268531988, 0745361270, office@inventii- marci.ro, www.inventii-marci.ro Fântână Raul Sorin	Mărci Desene Brevete	SRL
22.11.2007	189	CABINET VOICU ALEXANDRA București, B-dul Magheru, nr. 9, sc. 2, etaj 9, ap. 89, Sector 1, PO BOX 22-246, Tel/Fax: 021/3153684, agv-office@xnet.ro Ing. Voicu Alexandra	Brevete Mărci Desene Topografii	CI
16.01.2008	188	CABINET INDIVIDUAL PROPRIETATE INDUSTRIALA IULIA BURBEA Bucuresti, sector 1, str. Stirbei Voda nr.105, bl.24B, ap.4, tel: 0726375412, iuliad_bis@yahoo.com Burbea Milescu Iulia Adriana	Mărci Desene	CI

AGENȚIILE SPECIALIZATE ÎN PROPRIETATE INDUSTRIALĂ
care funcționează începând cu luna aprilie 2008

Data înființării	Nr. registru agenții	Denumirea completă a cabinetului/agenției Adresa Consilieri cu drept de practică	Domenii	Statut juridic
07.08.2007	178	CABINET INDIVIDUAL SONIA FLOREA – consiliere p.i. București, calea Moșilor nr.207, bl. 15, ap.5, tel: 2103215, fax: 2100449, sonia.florea@avfloreagheorghe.ro Florea Sonia	Mărci	CI
23.11.2007	186	CABINET INDIVIDUAL MARIA HĂIȘAN Botoșani, calea Natională nr.65, bl. 13, ap.10, tel: 0231534249, mobil: 0728004574, mh20@k.ro Hăișan Maria	Brevete Mărci Desene Topografii	CI
07.03.2008	190	CABINET MARILENA OPREA Bucuresti, sector 6, str. Mărgelelor nr.6, bl. 304, sc.4, ap.45, tel: 0722259260, moprea@cimo.ro, marilena.oprea@cimo.ro Oprea Marilena	Brevete Mărci Desene Topografii	CI
27.03.2008	191	CABINET P.I. MARIUS PETROIU Bucuresti, sector 6, aleea Bucsenesti nr.3, bl. E11, ap. 46, tel: 0723239409, office@lp-legal.com Petroiu Marius	Mărci	CI
28.03.2008	192	CABINET P.I. MÎNDICANU EMIL București, sector 4, str. Valerian Prescurea nr. 27- 29, tel: 0723820750, mindicanu@yahoo.com Mîndicanu Emil	Mărci	CI

**LISTA CONSILIERILOR ÎN PROPRIETATE INDUSTRIALĂ, MEMBRI AI CAMEREI NAȚIONALE
A CONSILIERILOR ÎN PROPRIETATE INDUSTRIALĂ DIN ROMÂNIA, AUTORIZAȚI PENTRU
DOMENIUL DESENELOR ȘI MODELELOR INDUSTRIALE
pentru luna aprilie/ 2008**

Nume și Prenume/ Nr. din Reg. Nat	Denumirea societății Adresa societății	Societate cu obiect de activitate propr.ind.
ACSINTE PAULA- ADRIANA 2000-1160	CABINET ACSINTE PAULA ADRIANA București, str. Major Coravu Ion, nr.1-7, bl.C4, ap.85, Tel/fax : 021/2507396, GSM : 0723 317631 paula@legalservices.ro	DA
ALAN LILIANA 1994-1037	CABINET PROPRIETATE INDUSTRIALA ALAN LILIANA Sat Otvesti nr.183B, jud. Timis, 0724250467, e-mail: cabinet.alan@yahoo.com	DA
ALDEA CRISTINA RALUCA 2006-1489	TREMULA SA Braila, soseaua de centura nr.1, tel: 0788995533, 0744550778, tel/fax: 021.3245250, office@intelecta.ro, www.intelecta.ro	NU
ALECU FLORIN BOGDAN 2005-1394	CABINET INDIVIDUAL PROPRIETATE INDUSTRIALA ALECU BOGDAN Bacau, str. Vasile Alecsandri nr.63, Tel: 0234/588488, Mobil: 0740274741	DA
ANDREI MARIANA 1993-1017	M.Ap.N. – Departamentul pentru armament București, Drumul Taberei nr. 9-11, sector 6 Tel: 021/4106267; Fax: 021/3151779, 3147327, GSM: 0723668592, e-mail: mariana.andrei@dpa.ro	NU
ANDRONACHE PAUL 2003-1216	CABINET INDIVIDUAL ANDRONACHE PAUL București, Str.Sibiu nr.14, bl.E21, et.6, ap.35, Tel/Fax: 021/7250069, GSM: 0722741043, e-mail: paul.andronache@artelecom.net	DA
ANGHEL LUMINIȚA DOINA 1993-1020	CABINET DE PROPRIETATE INDUSTRIALA ANGHEL LUMINIȚA DOINA București, Str. Gherghitei Nr.1, Bl.94B, Sc. B, Ap.76, Sector 2, Fax: 031.4013777, GSM : 0723301706, 0743218219 e-mail : anghel.doina@rdslink.ro, anghel2na@yahoo.com, anghel2na@gmail.com	DA
APETROAIE HORATIU TUDOR 2005-1400	AGENTIE DE PROPRIETATE INDUSTRIALA HORATIU APETROAIE Bucuresti, str. Faurei nr.1, bl.P11, ap.228, Mobil: 0722302801, e-mail: horatiuat@xnet.ro	DA
APOSTOL SALOMIA 1999-1127	PERSOANĂ FIZICĂ Galați, Str. Reg. 11 Siret nr. 15, bl. E4, ap. 54, Tel/Fax: 0236/436437 GSM 0766765027, saly_apostol@yahoo.com	DA

AXENTE ELENA 1999-46/1	INTEL PROTECT S.R.L. Braşov, Str. M. Kogălniceanu, nr. 20, bloc 1k, sc. C-D, Tel: 0268/412567, Fax: 0268/477333, GSM: 0722 464314, e-mail:intelprotect@ccibv.ro;	DA
BACIU ANA MARIA 2004-1325	NESTOR NESTOR DICULESCU KINGSTON PETERSEN – CONSILIERE ÎN P.I. S.R.L. Bucureşti, sector 1, sos. Bucuresti Ploiesti, nr.1A, Bucharest Business Park, corp A, et.4, Mobil: 0722256758, Tel: 021/2011200	DA
BARBU MIRCEA 1994-1042	PERSOANĂ FIZICĂ Bucureşti, Sos.lancului nr.21, bl.106A, sc.b, ap.73, sect.2, Tel/Fax: 021/6536608, 0724.834.010 e-mail: bmircea@mailbox.ro	DA
BĂDĂRĂU ADINA ADRIANA 2006-1494	ROMINVENT S.A. Bucureşti, Str. Ermil Pangratti nr. 35, et.1, sect.1 Tel: 021/2312515, Fax: 021/2312550 a.badarau@rominvent.ro	DA
BĂLAN ELENA 2005 - 1382	NOMENIUS S.R.L. Bucuresti, sector 6, Aleea Dealul Macinului, nr.10, bl. D37, sc.B, ap.17	DA
BĂLAN GHEORGHÎĂ 1992-1	RODALL-AGENȚIE DE PROPRIETATE INDUSTIALĂ SRL Bucureşti, Str. Polonă nr. 115, bl. 15, Sc.A,Et.4, ap. 19 sect. 1, Tel: 021/2108342, GSM: 0722 652111, Fax: 021/2105794	DA
BĂLAN VALERIA CORNELIA 1996-49	RODALL-AGENȚIE DE PROPRIETATE INDUSTIRALĂ SRL Bucureşti, Str. Polonă nr. 115, bl. 15, sc. A, ap. 19 sector 1, Tel: 021/2108342, GSM: 0744 377047, Fax: 021/2105794	DA
BENGA BOGDAN FLORIN 2005-1407	INTELLEXIS SRL Bucuresti, 030231, bd. Hristo Botev nr.1, etaj 3, camera 37, Tel/fax: 021.3103042, mobil: 0723300147, contact@intellexis.ro bogdanbenga@xnet.ro	DA
BEREA VALENTIN 2006-1495	CABINET INDIVIDUAL P.I. VALENTIN BEREA Bucuresti, bd. Carol I, nr.51, ap.26, sector 2, Tel: 4088904, Fax: 4088911, mobil: 0721473317, e-mail: valentin.berea@bulboaca.com	DA
BICU CRISTINA MĂDĂLINA 2003-1308	ARIANA AGENTIE DE PROPRIETATE INDUSTRIALA SRL Bucuresti, sect.4, str. Secuilor nr.2, bl.21, ap.10 TeL: 0724260277, bicucristina2000@yahoo.com office@inregistrare-marci.ro, tel/fax: 021/ 2118746	DA

BLAG IOANA 1994-1039	CABINET PROPRIETATE INDUSTRIALA BLAG IOANA Câmpia Turzii, str. Muresului nr.6, bl. J2, ap.17, cod 405100, Tel: 0264/366663, 0264/366399, mobil: 0743433507, ioanablag@yahoo.com	DA
BORLAN T. RADU 2000-1161	PATENTMARK S.R.L. București str. Dr. N. Turnescu nr. 2, sector 5, Tel: 021/3121669, Fax: 021/2233963, e-mail:stema@pcnet.ro	DA
BOZIOREANU MARIUS ADRIAN 2000-1165	CONS INTEL BMA CABINET CONSULTANȚĂ Buzău, Cart, Dorobanti 2, bl.D2, et.1, ap.5 CP 8, OP1, Mobil : 0745086588, Fax : 0238/719619, marius-bozio@yahoo.com	DA
BOZOCEA GINA VIOLETA 2003- 1222	ARIANA S.R.L. Brasov, str.M.Kogalniceanu nr.17, bl.C4, et.7, biroul 22, 0723204268 , tel/fax : 0268/315046, office@inregistrare-marci.ro	DA
BRAN LAURA GABRIELA 2004 - 1336	BRANDYNAMICS AGENTIE DE PROPRIETATE INDUSTRIALA S.R.L. Cluj Napoca, str. Inocentiu Micu Klein, nr.8 Tel/fax: 0364/102070, 0744143965, laura.bran@brandynamics.ro	DA
BROJBOIU DUMITRU ADRIAN FLORINEL 1995-1067	BIROU DE PROPRIETATE INDUSTRIALA BROJBOIU DUMITRU ADRIAN FLORINEL Pitești, Bd. Republicii, bl.212,sc. D, ap.11, jud.Argeș, cod 110176, Tel/Fax.: 0348/412529, GSM: 0745 143095,adrian_brojboiu@yahoo.com	DA
BUCĂȚARU RODICA FILICA 1993-14	ROMINVENT S.A. București, Str. Ermil Pangratti nr. 35, et.1, sect.1 Tel: 021/2312515, Fax: 021/2312550 e-mail: office@rominvent.ro	DA
BURBEA MILESCU IULIA ADRIANA 2005-1379	CABINET INDIVIDUAL PROPRIETATE INDUSTRIALA IULIA BURBEA Bucuresti, sector 1, str. Stirbei Voda nr.105, bl.24B, ap.4, tel: 0726375412, iuliad_bis@yahoo.com	DA
BURȚILĂ IOAN 1993-1022	MILENIUL 3 Agenție de Proprietate Industrială S.R.L. Pascani, Str. Moldovei nr. 10, bloc Crinul, sc. A, Ap. 28, Tel/Fax: 0232/719190; GSM: 0740 820582	DA
BUZLEA ELISABETA 1993-25	INTELECT S.R.L. Oradea, B-dul Dacia nr. 48, Bl. D10, Ap.3, OP 9- CP128, Tel 0259/453847, Fax:0259/268094 GSM: 0745 040831, e-mail: info@intelect.ro	DA

BUZLEA MIRCEA VALENTIN 2003- 1234	INTELECT S.R.L. Oradea, B-dul Dacia nr. 48, Bl. D10, Ap.3, OP9-CP128, Tel 0259/453847, Fax:0259/268094 e-mail: info@intelect.ro	DA
BUZLEA NARCISA FLORICICA 2003- 1235	INTELECT S.R.L. Oradea, B-dul Dacia nr. 48, Bl. D10, Ap.3, OP9-CP128, Tel 0259/453847, Fax:0259/268094 e-mail: info@intelect.ro	DA
CĂMPEAN GHEORGHE- GEORGEL 1996-1087	CABINET INDIVIDUAL CAMPEAN GHEORGHE GEORGEL Campina, str. Dr. Constantin Istrati nr.52, bl.3, ap.5, Tel: 0244/335207, mobil: 0729902117, e-mail: george_campean@yahoo.com	DA
CAMPEANU IOANA AURA 2005-1409	SD PETOSEVIC ROMANIA SRL București, Calea Victoriei nr.100, sc.1, ap.20, biroul 1, Tel: 021/3057996, Fax: 021/3145481, e-mail: acampeanu@petosevic.com, Mobil: 0723522698	DA
CECIU GABRIELA 1994-1045	CABINET "CECIU GABRIELA" CONSULTANȚĂ ÎN DOMENIUL PROPRIETĂȚII INTELLECTUALE 300024 Timișoara, Str. Narciselor, nr. 6, sc. A, ap. 110, jud. Timis, Tel/Fax: 0256/494846; GSM: 0745 388 039, e-mail: gabrielaceciu@hotmail.com	DA
CICEO PATRICIA DIANA 2005-1412	DICONSULT – Cabinet consiliere in domeniul proprietatii industriale Cluj Napoca, str. Paring nr.35, sc.1, ap.23, Tel: 0264/565885, mobil: 0724323761, patricia.ciceo@terapia.ro	DA
CIRSTEA CRISTINA 2004-1346	ARIANA BRAND EXPERT SRL Craiova, calea Severinului, bl.11, sc.1, ap.1, jud. Dolj, 0726718638, c_cirstea@yahoo.com, cristina_cirstea@inregistrare-marci.ro	DA
CIUDA-BERIVOE ANCA 1996-41	INTELLECTUAL PROPERTY OFFICE SRL București, Str. Alexandru Moruzzi nr. 6, bl. B6, sc. 2, et. 8, ap. 62, sector 3; Tel/Fax: 021/3262388, GSM : 0745 094241, ipo@b.astral.ro	DA
CIUPAN CORNEL 2003-1310	CABINET DE PROPRIETATE INDUSTRIALĂ CIUPAN CORNEL Cluj Napoca, Str. Mestecenilor nr.6, bl. 9E, ap.2, Tel: 0264/524425; 0264/415051, Fax: 0264/415054, e-mail: cornel.ciupan@muri.utcluj.ro	DA
COCOLOI OANA 2003- 1263	CABINET OANA COCOLOI București, Drumul Taberei nr.120, bl. OD1, sc.5, ap. 189, sector 6, Tel : 021/7450757, GSM : 0730557744, e-mail : oana_cocoloi@yahoo.com	DA

COJOCNEAN MARIA RODICA 2003- 1241	INTELMMI CONSULT SRL Tg. Mures, str. Sârguinței nr.39, ap.12, cod poștal 540543, Tel/fax: 0365 401839, mobil: 0745303867, cojocnean_maria@yahoo.com	DA
COMĂNESCU NADIA VASILICA 2003- 1242	PFIZER ROMANIA SRL Bucuresti, Splaiul Independentei nr.179, sector 5, cod 050099, Tel: 021/2072800, Fax: 021/2072801, nadia.comanescu@pfizer.com	NU
CONSTANDA CECILIA MĂDĂLINA 2003-1304	ARIANA AGENTIE DE PROPRIETATE INDUSTRIALA SRL Bucuresti, sect.4, str. Secuilor nr.2, bl.21, ap.10 e-mail: m.constanda@k.ro, office@inregistrare-marci.ro, tel/fax: 0268/315046	DA
CONSTANTIN ADRIAN GEORGE 1999-1148	CABINET ENPORA S.R.L. București, str. George Calinescu nr.52A, ap.1, 011694, Tel: 021 2300990; 031 1001634, Fax: 021 2302311; 031 1007927, pop@patents.ro	DA
COSTINESCU PETRU 1998-1125	PETRU COSTINESCU-DICOSTI București, Str. Viorele nr. 30, bl. 20A, ap. 23, sector 4, OP 44 – CP5, Tel : 021/3303162, Fax : 021/330473 e-mail :dicosti@rdslink.ro	DA
COȘESCU CAMELIA 1999-46/2	M.D.P. RIGHTS AGENCY SRL Brasov, str. Lunga nr.270, cod postal 500450, Tel: 0268/440100, 440313; Fax: 0268/440221, Mobil: 0744355100, e-mail: office@mdp-rights-agency.ro www.mdp-rights-agency.ro	DA
CSAPO MARTINESCU ERNEST 1995-1072	ROMBAT SA Bistrița, Drumul Cetatii nr.6 Tel. 0263/234011, Fax :0263/234010, e-mail: erni@rombat.ro	NU
CSOMOS LILIANA – MARIA 1999-1144	EUROPHARM S. A. Brașov, Str. Poienelor, nr. 5, Tel: 0268/310007, Fax:0268/314026, e-mail: liliana.csomos@gsk.com	NU
DANCIU IOAN 2004 - 1373	NOWAPATENT SRL Medias, str. Lotru, nr.4, bl.92, ap.1 Tel : 0269/841373 ; 833273 GSM : 0744556074 Fax : 0269/833273, e-mail : nowapatent@birotec.ro, office@nowapatent.ro	DA
DONȚU OVIDIU-LIVIU 2000-1171	DONEXPERT SRL Suceava, str. George Enescu nr.34, bl.D72, sc.A, ap.5, ovidon@ccisv.ro, Tel: o230.215004, 0742108100	DA

DRAGULIN IOANA 2005-1385	ROMINVENT S.A. București, Str. Ermil Pangratti nr. 35, et.1, sector 1, Tel: 021/2312515, 2312541, Fax: 021/2312550, 2312454, e-mail: office@rominvent.ro	DA
DUMITRESCU ARTEMIS SORINA 2003- 1250	ROMINVENT S.A. București, Str. Ermil Pangratti nr. 35, et.1, sect.1 Tel: 021/2312515, Fax: 021/2312550 e-mail:artemisb@rominvent.ro	DA
DUMITRESCU OANA IRINA 2005 - 1434	INNOVIS INTELLECTUAL PROPERTY Bucuresti, Calea Rahovei nr.217, bl.12, ap.60, Mobil: 0741572398, e-mail: office@innovis.ro	DA
ENE MARILENA 2003- 1253	DRINCEANU, ENE & ASOCIATII – CONSILIERI IN PROPRIETATE INDUSTRIALA SRL Bucuresti, str. Dr. Nicolae D.Staicovici nr.14, sector 5, Tel: 0722558957, fax: 021.2300175, marilena.ene@enepartners.ro	DA
ENE SILVIA 2000-1159	CABINET M. OPROIU – CONSILIERE ÎN PROPRIETATE INTELLECTUALĂ București, Str. Popa Savu, nr. 42, parter, sector 1. Tel : 021/2602833, 021/2602834, Fax : 021/2602835, 021/2602836, CP : 2-229, e-mail : office@oproiu.ro	DA
ENESCU LUCIAN 1992-7	ROMINVENT S.A. București, Str. Ermil Pangratti nr. 35,et.1, sector1, Tel: 021/2312515, 2312541, Fax: 021/2312550, 2312454, e-mail: office@rominvent.ro	DA
ENESCU MIRUNA 2003- 1254	ROMINVENT S.A. București, Str. Ermil Pangratti nr. 35, et.1, sect.1 Tel: 021/2312515, Fax: 021/2312550 e-mail : menescu@rominvent.ro	DA
FAIGHENOV MARIOARA 1995-1063	AGENȚIE DE PROPRIETATE INTELLECTUALĂ ȘI TRANSFER DE TEHNOLOGIE-AGPITT-SRL București, B-dul Libertății nr. 12, bl.113, sc.2, et.3, ap.28, sector 4; CP 42-106,Tel: 021/3177693; Fax : 021/3177584 ; GSM : 0744 293552 ; 0724539752 e-mail :faighenov@xnet.ro; office@agpitt.ro	DA
FĂNTĂNĂ RAUL-SORIN 1994-23	FĂNTĂNĂ RAUL SORIN & ASOCIAȚII SRL Brașov, str. Barbu Lăutaru nr.19 Punct lucru: Brașov, str. Toamnei 15, ap.9, Tel/fax: 0268531988, office@inventii-marci.ro, www.inventii-marci.ro	DA

FIERĂSCU COSMINA-CATRINEL 1996-42	ROMINVENT S.A. București, Str. Ermil Pangratti nr. 35, et.1, sect.1 Tel: 021/2312515, Fax: 021/2312550 e-mail: office@rominvent.ro	DA
FLOREA ILEANA MARIA 2003-1258	ROMINVENT S.A. București, Str. Ermil Pangratti nr. 35, et.1, sect.1 Tel: 021/2312515, Fax: 021/2312550 e-mail: iflorea@rominvent.ro	DA
FRISCH CRINA NICOLETA 2000-1172	FRISCH & PARTNERS SRL Bucuresti, str. Thomas Mazaryk, nr.1, sc.B, ap.9, sector 2, 020983, tel: 310.11.65, fax: 313.01.30, Mobil: 0722212480, office@frisch.ro, crina.frisch@frisch.ro	DA
FUCIU ANIȘOARA 2003-1259	CABINET ANI FUCIU SRL Com.Snagov, Bloc P53, sc.A, ap.1, jud.Ilfov, Tel: 021/3106399, Fax: 021/3106398, GSM: 0744370196, e-mail: ani.fuciu@consilier-marci.ro	DA
FULEA MARIA 1995-1076	EURORESSOURCES SRL Medias, str. Ion Creangă, nr.4, ap.6, Tel: 0269/843504, Fax: 0269/824812	DA
GAVRIL NICULINA 2001-1211	CABINET N. D. GAVRIL S.R.L. București, Str. Ștefan Negulescu nr. 6A, sector 1, 011651 Tel./fax: 021/2302882 , GSM: 0722983520, 0723 383 758, e-mail : cabinetgavril@yahoo.com, gavrilnin@yahoo.com	DA
GAVRILIU ANA-CORINA 1993-1031	BIOTEHNOS S.A. Otopeni, Str. Gorunului nr.3-5, Tel: 031.7102402, 0317102383, Fax: 031.7102400, GSM : 0723302092, corinagav@hotmail.com	NU
GÂNSCA AURELIAN TUDOR 2003-1221	RAMCONSULTING SRL Cluj Napoca, Str. Augustin Buneanr.28, fax.0364/401528 tel. mobil 0722-229696 e-mail ramcluj@yahoo.com	DA
GHENU MIHAELA 1993-15	ROMINVENT S.A. București, Str. Ermil Pangratti nr. 35, et.1, sect.1 Tel: 021/2312515, Fax: 021/2312550 e-mail: office@rominvent.ro	DA
GHEORGHICESCU EUGENIA 1994-1048	ICTCM S.A. București, Șos. Olteniței nr. 103, sector 4, Tel: 021/3321870 , 3323770/437, Fax: 021/3320775, 3321870 GSM:0721863338, e-mail: egheorghicescu@yahoo.com	NU
GHIȚĂ CONSTANTIN 1992-13	CONSTANTIN GHIȚĂ OFFICE SRL Timișoara, Str. Take Ionescu nr. 24-28, sc. B ap. 2 Jud.Timiș, Tel/Fax: 0256/435976, GSM: 0744 162462, e-mail: ghita@mail.dnttm.ro	DA

GLADCOV PETRE 1999-1135	GLADCOV PROINVENT Bucuresti, str. Mizil nr.7, bl.G19, ap.35, Tel: 6307728, petregladcov@yahoo.com	DA
HARSANY ALEXANDRU 2003-1251	NESTOR NESTOR DICULESCU KINGSTON PETERSEN – CONSILIERE IN P.I. S.R.L. București, sector 1, sos. Bucuresti Ploiesti, nr.1A, Bucharest Business Park, corp A, et.1, camerele 9 si 10, Tel : 021/2011200, Fax : 021/2011210, GSM : 0722203934	DA
HĂISAN MARIA 2000-1202	CABINET INDIVIDUAL MARIA HĂIȘAN Botoșani, calea Natională nr.65, bl. I3, ap.10, tel: 0231534249, mobil: 0728004574, mh20@k.ro	DA
IACOBINI ANCA SVETLANA 2003- 1262	IACOBINI&CO, CONSILIERI IN DREPTUL DE PROPRIETATE INDUSTRIALA SRL Bucuresti, Calea Mosilor, nr.258, bl. 4bis, ap.22, sector 2, Tel : 021/2104690 ; Fax : 021/2104793 E-mail : asimri@yahoo.com	DA
IACOBINI MIHNEA RĂZVAN 2003- 1261	IACOBINI&CO, CONSILIERI IN DREPTUL DE PROPRIETATE INDUSTRIALA SRL București, Calea Mosilor, nr.258, bl. 4bis, ap.22, sector 2, Tel : 021/2104690 ; Fax : 021/2104793 E-mail : asimri@yahoo.com	DA
IOACĂRĂ VALENTIN 1999-50	ROVALCONS SRL -AGENȚIE DE PROPRIETATE INTELECTUALĂ Câmpina, Str. Orizontului, nr.1, bl. R10, ap.27, Jud. Prahova, Tel/Fax: 0244/371390; GSM : 0722 540580 e-mail: rovalcons@xnet.ro	DA
IOANITescu TRAIAN 1994-1053	CABINET INDIVIDUAL IOANIȚESCU TRAIAN București, Bd. Timișoara nr.49, Bl Cc6, ap.27, sector 6, Tel: 021/4402510	DA
ION DAN ADRIAN 2003-1260	CABINET PROPRIETATE INDUSTRIALA – IONDA Bucuresti, 010577, Calea Dorobantilor nr.126-130, bl.8, ap.50, Tel/fax: 021/2316549, Mobil: 0722687982 e-mail: ionda@rdsmail.ro	DA
ION RODICA-COCUȚA 1993-1032	CABINET DE PROPRIETATE INDUSTRIALĂ “BIONPI” București, 010577, Calea Dorobanților 126-130 Bl. 8, et. 9 Ap. 50 sector 1, cod 010577, Tel/Fax: 021/2316549, 031/8054616 GSM: 0723 187944, 0746184697 e-mail: bionpi@rdsmail.ro, bionpi@hotmail.com	DA
ISTRATE ȘTEFAN 2000-1175	SOLO INVENT S.R.L. București, Calea 13 Septembrie, nr. 104, bl. 48, ap. 8, sector 5, Tel/Fax: 021/4511497, GSM: 0744 313 229, solo_invent@yahoo.com	DA

ITU TEODORA 2003-1268	CONINFO S.R.L. Târgu Mures, str. Lacrimioarea nr.9, Tel:0265/210138, Fax: 0265/210109, Mobil: 0729618641 e-mail: teodora@coninfo.ro, office@coninfo.ro	DA
IVANCA GAVRIL 2004-1357	CABINET PROPRIETATE INDUSTRIALA ARINOVA Arad, 310151, str. Coriolan Petreanu, nr.28, Tel/fax: 0257/255842, mobil: 0744246562, info@arinova.ro	DA
IVANCA MARIA ELISAVETA 1993-1033	AGENȚIA DE PROPRIETATE INDUSTRIALĂ "LABIRINT" Arad, Str. Coriolan Petreanu nr. 28, Tel/Fax: 0257/255842, GSM: 0722 458129 e-mail: info@labirint.ro	DA
IVĂNESCU GABRIEL DAN 1996-1091	CABINET INDIVIDUAL- IVANESCU GABRIEL DAN Brașov, Str. Al. I. Cuza nr. 58 ap. 7, Tel/fax:0268/471650, GSM: 0722 248415, e-mail: d.ivanescu@xnet.ro	DA
KLEININGER TOMA 2005-1423	I.P. NEW MARK COMPANY S.R.L. Bucuresti, sector 3, bd. Mircea Voda, nr.37, bl. M29, sc.C, ap.83	DA
LARION ELISABETA- SONIA 1992-9	ROMINVENT S.A. București, Str. Ermil Pangratti nr. 35, et.1, sect.1 Tel: 021/2312515, Fax: 021/2312550 e-mail: office@rominvent.ro	DA
LAZĂR ELENA 1997-28	CABINET DE PROPRIETATE INDUSTRIALĂ Buzău, Str.Unirii, Bl.16C,Et.3, Ap. 12, cod 120013, OP 1, CP 52, Tel./Fax: 0238 724262 GSM: 0723 328633, cpielena@recomplast.com	DA
LORENTĂ ALEXANDRU 1992-6	INVENTA – AGENTIE DE PROPRIETATE INTELECTUALA S.R.L. București, Bdul Corneliu Coposu, nr. 7, bl. 104, sc.2, etaj 1, ap.31, sector 3, Tel : 021/3200285, Tel/Fax :021/3228325, inventa@mark-patent.ro	DA
LUCĂCEL MIHAIELA 2003- 1288	FARMEC SA Cluj Napoca,Str. Henri Barbusse nr.16,Tel :0264/433193, Fax : 0264/432543, GSM : 0745347813, e-mail : miha.cj@personal.ro	NU
MACAMETE ELENA 1992-1003	ICPE CA București, Splaiul Unirii 313, sect. 3 Tel: 021/3467231, mobil: 0723642756, Imacamete@icpe-ca.ro	NU
MARINESCU RUXANDRA 2003-1271	PATENTMARK S.R.L. București, Str. Dr. N. Turnescu nr. 2, sector 5, Tel/fax 021/3121669, Fax: 021/2233963, e-mail: stema@pcnet.ro , 0722626875	DA

MIHAI LUCIAN 2001-1209	LINKLATERS MICULIȚI ȘI ASOCIATII S.C.P.A. București, Str. Nicolae Iorga, nr. 8, sector 1 Tel : 021/3071500, Fax : 021/3071555 e-mail: lucian.mihai@linklaters.com, lucian.mihai@drept.unibuc.ro	DA
MIHUT IONEL OVIDIU 2004 - 1365	BOSTINA SI ASOCIATII – INDUSTRIAL PROPERTY SRL Bucuresti, sector 1, str. Aleea Alexandru , nr20A, camera 2, Tel/ fax: 021/3194466, Mobil: 0722294830, ovidiu.mihut@bostinalawyers.eu	DA
MILCEV GABRIELA 2003- 1230	ALLEGRA CONSULTING SRL București, Aleea Huedin nr.1, bl.5, sc.1, ap.5, sector4, GSM: 0722249961, Tel/Fax: 021/3231384 e-mail: gabriela.milcev@allegra.ro; www.allegra.ro	DA
MINCA DENIS ANTOANETA 2006- 1519	HAHUI, MINCA SI ASOCIATII SRL Bucuresti, str. Ghiociei nr.12, sector 2, tel: 021.3189619, fax: 021.3109189, e-mail: dns_minca@yahoo.com	DA
MÎNDRU MIHAELA 2003-1257	CABINET INDIVIDUAL MÎNDRU MIHAELA București, Str. Grigore Alexandrescu nr.1, bl.D7, ap.4, sector1, Fax: 021/2230342 GSM: 0722601120 e-mail: florea@gide.com	DA
MOHONEA CRISTIAN 1997-62	PATENTMARK S.R.L. București, Str. Dr. N. Turnescu nr. 2, sector 5, Tel/fax 021/3121669, , Fax: 021/2233963, e-mail: stema@pcnet.ro	DA
MOHONEA LILIANA 1997-61	PATENTMARK S.R.L. București, Str. Dr. N. Turnescu nr. 2, sector 5, Tel/fax 021/3121669, Fax: 021/2233963, e-mail: stema@pcnet.ro	DA
MUȘATESCU ANDRA OANA 2000-1181	ANDRA MUSATESCU CABINET DE PROPRIETATE INDUSTRIALA București, Str. Drumul Taberei nr. 71, Bl. TD 42, sc. 1, et. 4, ap. 28, sector 6 GSM : 0722 879810 ; e-mail : amusatescu@dnt.ro	DA
NEACSU CARMEN AUGUSTINA 2000- 1186	CABINET INDIVIDUAL NEACSU CARMEN AUGUSTINA Baia Mare, str. Marasesti, bl.20, ap.35, tel: 0727318168, e-mail: carmen@bic.cdimm.org	DA
NEAGU CATALIN 2005 - 1458	CABINET INDIVIDUAL PROPRIETATE INDUSTRIALA CATALIN NEAGU Iasi, str. Tutea Petre nr.5, bl.909, tr.1, ap.11, Cod postal: 700730, Tel: 0232/276000, Fax: 0232/405425, 0232/211843, Mobil: 0744514264, e-mail: catalin.neagu@proprietateindustriala.ro	DA

NEGOMIREANU LIVIA 1999-1140	CABINET INDIVIDUAL NEGOMIREANU LIVIA Bucuresti, Sos. Nicolae Titulescu nr.94, bl.14A, ap.127,sect.1, Tel: 0314214598, GSM: 0722444719, cabinetnegomireanu@airbites.ro	DA
NICOLAESCU DANIELLA- OLGA 1992-1006	ROMINVENT S.A. București, Str. Ermil Pangratti nr. 35, et.1, sect.1 Tel: 021/2312515, Fax: 021/2312550 e-mail: office@rominvent.ro	DA
NICOLAE IOAN 1993-22	CABINET INDIVIDUAL "INDEPENDENT PROPRINI AGENT" București, sector 5, Str. Fabrica de chibrituri nr. 42 Tel/ Fax: 021/3352938, GSM: 0722 610635	DA
NIȚĂ FLORINA 1996-1083	OLTCHIM SA Râmnicu Vâlcea, Str. Uzinei nr. 1, 240050, jud. Vâlcea Tel: 0250/701200/3225, Fax: 0250/735030 e-mail: oltchim@oltchim.ro	NU
NIȚU ION 2000-1204	CABINET INDIVIDUAL – NITU ION Constanța, str. Dezrobirii nr.110, bl. IS8, sc.A, ap.1, Tel: 0241/512608, mobil: 0723317298	DA
OLTEANU CAMELIA 2000 - 1189	ROMINVENT S.A. București, Str. Ermil Pangratti nr. 35,et.1, sector1, Tel: 021/2312515, 2312541, Fax: 021/2312550, 2312454, e-mail: office@rominvent.ro	DA
OPREA MARILENA 2003-1277	CABINET MARILENA OPREA Bucuresti, sector 6, str. Mărgelelor nr.6, bl. 304, sc.4, ap.45, tel: 0722259260, moprea@cimo.ro, marilena.oprea@cimo.ro	DA
OPROIU MARGARETA 1992-8	CABINET M. OPROIU-CONSILIERE ÎN PROPRIETATE INTELECTUALĂ București, Str. Popa Savu, nr. 42, parter, sector 1, Tel : 021/2602834, 021/2602833, Fax : 021/2602836, 021/2602835, P.O.Box 2-229, e-mail : office@oproiu.ro	DA
OSIESCU TRAIAN 1999-1138	OSTER – SOCIETATE CIVILA PROFESIONALA DE PROPRIETATE INDUSTRIALA Bucuresti, Str. Batiste nr.35, ap. 23, sector 2, cod 020935, Tel/Fax: 021/3147249 , GSM: 0723.177.236, traianosiescu@xnet.ro	DA
PALKO SORINA-IUSTINA 1999-1150	AEROSTAR S.A. Str. Condorilor, nr. 9, Bacău Tel : 0234/175 070, Fax : 0234/ 172 023, e-mail : aerostar@aerostar.ro	NU

PANTILIMON MIHAI 2004 - 1337	BRANDYNAMICS AGENTIE DE PROPRIETATE INDUSTRIALA S.R.L. Piatra Neamt, Aleea Caisilor nr.9, bl.13, ap.17 Tel/fax: 0233/232452, 0364/102070, 0747403927, OP3, CP 19 Piatra Neamt, office@brandynamics.ro	DA
PĂUNEȚ ALEXANDRINA 2003- 1245	GLOBAL CONSULTING S.R.L. Iasi, spl. Bahlui, nr.29, bl. B5, sc.A, ap.7 Tel: 0726737527	DA
PETCU COSTIN 97-1115	ROMINVENT S.A. București, Str. Ermil Pangratti nr. 35, et. 1, sect. 1 Tel: 021/2312515, 2312541, Fax: 021/2312550, 2312454, e-mail: cpetcu@rominvent.ro	DA
PETRE DINU 2004 - 1367	CUNESCU, BALACIU & ASOCIATII CONSILIERE PROPRIETATE INDUSTRIALA Bucuresti, sector 3, str. Vulcan Judetu nr.13, Tel: 021/ 3275577, 3276633, 3274400; 0745605151, 0723339939; Fax: 021/ 3274310, dinu.petre@cbalaw.ro	DA
PETREA DANA MARIA 2003- 1223	CABINET M. OPROIU-CONSILIERE ÎN PROPRIETATE INTELLECTUALĂ București, Str. Popa Savu, nr. 42, parter, sector 1, Tel : 021/2602834, 021/2602833, Fax : 021/2602836, 021/2602835, P.O.Box 2-229, e-mail : office@oproiu.ro	DA
PIOARU RALUCA ANDREEA 1999-56	ROMPROSPER SERVIMPEX SRL București, Șos. Mihai Bravu nr. 294, bl.6,sc.B, ap. 63, sector 3, cod 030319, Tel/Fax: 021/3222857, 021/3207419, fax: 326.20.20 Mobil:0744654128;0744536405, 0724880514 e-mail: office@piva.ro; raluca_pioaru@yahoo.com	DA
POP CĂLIN RADU 1996-50	CABINET ENPORA S.R.L. București, str. George Calinescu nr.52A, ap.1, 011694, Tel: 021 2300990; 031 1001634, Fax: 021 2302311; 031 1007927, pop@patents.ro	DA
POP MARIA 2004- 1355	CABINET PROPRIETATE INDUSTRIALĂ MARIA POP București, Intrarea Vasile Paun nr.5, ap.2, sector 5, Tel: 021/ 3159040, Fax: 021/3161888, office@legal-assistance.ro	DA
POP MOTOGNA CLELIA 2004 - 1351	CONSTANTIN GHIȚĂ OFFICE SRL Timișoara, str. Take Ionescu nr. 24-28 sc. B, ap. 2, Tel/Fax: 0256/435976.; cleliapop@mail.dnttm.ro	DA
POP VIRGINIA DAISY 1992-2	CABINET ENPORA S.R.L. București, str. George Calinescu nr.52A, ap.1, 011694, Tel: 021 2300990; 031 1001634, Fax: 021 2302311; 031 1007927, pop@patents.ro	DA

POPA CRISTINA 2000-1193	ROMINVENT S.A. București, Str. Ermil Pangratti nr. 35, et. 1, sect. 1 Tel: 021/2312515, 2312541, Fax: 021/2312550, 2312454,e-mail: office@rominvent.ro	DA
POPESCU ANGELA 1997-1103	CABINET PROPRIETATE INDUSTRIALĂ POPESCU ANGELA București, str. Complexului nr.10, bl.40, ap.14, Tel :021/3243756, tel : 0318.04.68.81 GSM : 0723051279, angela_intelect@yahoo.com	DA
POPESCU CODRUTA OCTAVIA 2004 - 1326	ARIANA AGENȚIE DE PROPRIETATE INDUSTRIALĂ SRL Timisoara, Calea Aradului, nr.33, ap.7 Tel: 0722538766, c_popescu2000@yahoo.com	DA
POPESCU LAURENTIU HOREA 2004-1354	V&f IP CONSULTING SRL Bucuresti, Bd Camil Ressu, nr.27, bl.N1, ap.214, Tel: 021/3140200, Fax: 021/3140290, Mobil: 0744487223, popescul@vf.ro	DA
POPESCU LIVIA 2004-1312	CABINET POPESCU LIVIA Bucuresti, bd. Camil Ressu 27, bl.N1, ap.188 Tel: 021/3481010, liviap25@yahoo.com	DA
POPESCU MAGDALENA DANIELA 2005-1466	SOCIATATE CIVILA PROFESIONALA LEGAL2M Bucuresti, bd. Carol I, nr.50, sc.1, ap.9, mobil: 0728839880, fax: 021.3154462, magda.popescu@legal2m.com	DA
POPESCU RADU-ROMEO 2001-1207	CABINET POPESCU RADU ROMEO București, Bd. Corneliu Coposu nr. 3,bl.101,sc.3,et.4, ap.50, sector 3, GSM : 0721753049, e-mail : romeoradu.popescu@rdslink.ro	DA
PUȘCAȘ NICOLAE IOSIF 2005- 1377	CABINET PROPRIETATE INDUSTRIALĂ PUȘCAȘ NICOLAE IOSIF București, str. Secerișului nr.25, sector 4, Tel/Fax : 021/ 332.73.88, Mobil: 0722.878.946	DA
PUȘCAȘU DAN 1994-1056	LOYAL PARTNERS – AGENȚIE DE PROPRIETATE INTELECTUALĂ SRL Galati, Str. Portului nr.23, Parcul De Soft, cam.307, cod 800025, Tel/Fax: 0236/464847, tel/fax: 0236/407032, GSM: 0722 744241, office@loyalpartners.ro www.loyalpartners.ro	DA
RADU DANIELA 2003-1240	CONSINVENT S.R.L. Buzau, b-dul Unirii, bl.35B, ap.2, mobil : 0745452268 E-mail: consinvent@yahoo.com	DA

RASKAI MARIA MAGDALENA 1993-28	RASKAI M M BREVMARC CONSULT S.R.L. Dej, Str. Unirii, nr.3, BL.d8, ap.7, judetul Cluj, 405200, Tel/Fax: 0264/211847, GSM: 0742084050, raskaimm@yahoo.com	DA
RAȚĂ ANDREI VLAD 2005 - 1381	RATZĂ ȘI RATZĂ SRL București, B-dul A.I. Cuza Nr. 52-54, Sect.1 Tel :021/2601348, Fax : 021/2601349 email : office@ratza-ratza.com, avr@ratza-ratza.com	DA
RĂDULESCU MIOARA 1996-47	INVENTA - AGENTIE DE PROPRIETATE INTELECTUALA S.R.L. București, Bdul Corneliu Coposu, nr. 7, bl. 104, sc.2, etaj 1, ap.31, sector 3, Tel : 021/3200285, Tel/Fax : 021/3228325, inventa@mark-patent.ro	DA
RAȚĂ GRIGORE 1992-3	RATZA SI RATZA SRL București, B-dul A.I. Cuza Nr. 52-54, Sect.1 Tel :021/2601348, Fax : 021/2601349 email : office@ratza-ratza.com, gregory@ratza-ratza.com	DA
ROBU MARICICA 1999-1133	SC MITTAL STEEL ROMAN SA Roman, Str.Ștefan cel Mare,nr.15, parter, sc.A, cod 611038, Tel: 0233/701403, 0233/701223, Fax: 0233/748405, 0233/748465 maricica.robust@mittalsteel.com	NU
ROMAN IOAN 1999-1152	IAR S.A. GHIMBAV Brașov, Str. Aeroportului nr. 1, Tel: 0268/475269/1076, Fax: 0268/475287, Mobil :0745145535, e-mail: ioanry@yahoo.com	NU
ROȘ VIOREL 2006-1485	CABINET INDIVIDUAL ROȘ VIOREL Bucuresti, bd.Unirii nr.66, bl.K3, ap.7, Mobil: 0722560675, fax: 3208044, e-mail: viorelros@asdpi.ro	DA
RUTA FULGER LAURENTIU 2005 - 1470	CABINET DE PROPRIETATE INDUSTRIALA RUTA FULGER LAURENTIU Cluj Napoca, bd. 21 decembrie, nr,40, ap.4, Mobil: 0747892450, ruta_laurentiu@yoahoo.com	DA
SAVU MARIANA 2004-1342	CABINET DE PROPRIETATE INDUSTRIALA SAVU MARIANA Bucuresti, str. Paul Greceanu nr.9, bl.20A, ap.26, Tel/ Fax: 021.2120651, mobil: 0722783660, liliana.savu@credidam.ro	DA
SECĂREANU DOINA MARIA 2003-1286	INVENTA - AGENTIE DE PROPRIETATE INTELECTUALA S.R.L. București, Bdul Corneliu Coposu, nr. 7, bl. 104, sc.2, etaj 1, ap.31, sector 3, Tel : 021/3200285, Tel/Fax : 021/3228325, e-mail : inventa@mark-patent.ro	DA

SOARE LILIANA 1999-060	INVENTA - AGENTIE DE PROPRIETATE INTELLECTUALA S.R.L. București, Bdul Corneliu Coposu, nr. 7, bl. 104, sc. 2, etaj 1, ap. 31, sector 3, Tel: 021/3200285, Fax: 021/3228325, inventa@mark-patent.ro	DA
SPRÂNCEANU NICOLAE 1996-1097	“SPRÂNCEANU NICOLAE” AGENȚIE DE CONSULTANȚĂ ÎN PROPRIETATE INTELLECTUALĂ ȘI TRANSFER DE TEHNOLOGIE Drobeta Turnu Severin Str. Gheorghe Ionescu Sisești nr. 96, bl.E2, sc.1, ap.8, Tel/Fax: 0252/311690; GSM:0721 796318 e-mail: NicolaeSprinceanu@yahoo.com	DA
STANCIU ADELINA 1994-14	HARCOV A.P.I. SRL Sfântu Gheorghe, Jud Covasna Str. Nicolae Iorga nr. 61 bl. 10 E sc. B. ap.9 Tel. 0267/ 352 267, Mobil:0744435291, stanciu@planet.ro, propind@mail.asimcov.ro	DA
STANCIU ION 1994-1058	S.N.P. PETROM S.A.-SUCURSALA I.C.P.T. CAMPINA Jud. Prahova, Cămpina 105600, B-dul Culturii nr. 29, Tel:0244/549944, Fax: 0244/549682, ion.stanciu@petrom.com	NU
STĂNCESCU ALIN CRISTIAN 2003-1278	LEGAL BRAND S.R.L. București, Str. Nicolae Licăreț nr.1, bl.33, sc.C, ap.107, Tel: 0722607380, legal.brand@easynet.ro	DA
STĂNCESCU ANCA 2000-1194	LEGAL BRAND S.R.L. București, Str. Nicolae Licăreț nr.1, bl.33, sc.C, ap.107, Tel: 0722674635, legal.brand@easynet.ro	DA
STIOPU NORICA 2003-1280	MOBILENIA SRL București, Șos. Pantelimon nr.161, sector 2, Tel : 021/2506270 Fax : 021/2507456 e-mail : norica.stiopus@mobilenia.com	NU
STOIAN IOAN 1992-1008	AGENȚIE DE PROPRIETATE INDUSTRIALĂ ȘI TRANSFER TEHNOLOGIC “STOIAN IOAN” Roman, 611127, B-dul Republicii, bloc 46, sc. C, ap. 35, jud. Neamț, Tel/Fax: 0233/741268, GSM: 0745 643738, istoian@engineer.com	DA
STRECHE GHERGHINA 1997-1116	S.C. PETROM S.A. Bucuresti, Calea Dorobantilor nr. 239, Sector 1. Telefon: 40 60092; Mob. 0723 55 20 26; Fax: 4060433 e-mail: gherghina.streche@petrom.com	NU
STURZA IOANA 1999-59	CABINET M. OPROIU-CONSILIERE ÎN PROPRIETATE INTELLECTUALĂ București, Str. Popa Savu, nr. 42, parter, sector 1, Tel : 021/ 2602833, 021/2602834, Fax : 021/2602836, 021/2602835, P.O.Box2-229, office@oproiu.ro	DA

STURZA OANA ALINA 2003-1224	CABINET INDIVIDUAL OANA ALINA STURZA Bucuresti, Intr. Teiul Doamnei, nr.1, bl.19A, ap.39 Mobil: 0741136409, e-mail: alinasturza@gmail.com	DA
SULIMAN MARIA- GABRIELA 1999-1147	AGENȚIA NAȚIONALĂ A MEDICAMENTULUI București, Str. Av. Sănătescu nr. 48 Tel.: 021/2241710/369, Fax: 021/2243497 e-mail:mariasuliman @anm.ro	NU
SZENTE SĂNDOR 1999-48	SZENTE SĂNDOR Odorheiu Secuiesc, str. Victoriei, nr. 41, bl. U6, et.1, ap. 4, județ Harghita, cod poștal 535600, Tel. /fax 0266/219143,e-mail: prooffice@szente.ro	DA
ȘANTA VALENTINA 2003-1227	CABINET INDIVIDUAL VALENTINA ȘANTA Tg.Mures, str. Koos Ferencz nr.21, bl.21, ap.44, Mobil: 0740028967, 0728151499 vsanta@gedeon-richter.ro	DA
ȘOVA DAN-EUGEN 1993-1013	PIDES-CABINET DE PROPRIETATE INDUSTRIALĂ București, Str. Valea Buzăului, nr. 10, bl. G30, ap. 36, sector 3, Tel: 021/3455351 GSM: 0723708632 e-mail: pides2004@yahoo.com	DA
ȘOVAR IOAN 1995-32	CABINET DE PROPRIETATE INDUSTRIALĂ S.I. SRL Timișoara, Str. Moise Doboșan nr.110, cod 300600 Tel.0256/475105;GSM: 0722 984909, e-mail: ioan_sovar@yahoo.fr	DA
TAVASZI ZOLTAN 2005-1471	CABINET PROPRIETATE INDUSTRIALA TAVASZI ZOLTAN Bucuresti, Calea Mosilor nr.135, et.7, ap.14, tel: 021.3155969, fax: 021.3155969, tavaszi.zoltan@gmail.com	DA
TĂRĂBÎC LUCIAN 2000-1195	LUTARIS INTELPROT S.R.L. Timisoara, 300426, str. Ana Ipatescu nr.45, Tel/Fax: 0256/489301, Mobil: 0742143718, 0723319154, e-mail: qualitarium@qualitarium.ro	DA
TĂTARU DOINA 1995-19	PERSOANĂ FIZICĂ Piatra Neamț, Str. Apele Minerale nr. 4, Tel: 0233/223602, e-mail: doina_tataru@msn.com	DA
TEODORESCU MIHAELA 1995-30	ROMINVENT S.A. București, Str. Ermil Pangratti nr. 35, et.1, sect.1 Tel: 021/2312515, Fax: 021/2312550 e-mail: office@rominvent.ro	DA

TEODORU EMANUEL 2004-1322	TEODORU & ASSOCIATES INTELLECTUAL PROPERTY AGENCY Bucuresti, str. Nerva Traian, nr.12, bl. M37, ap.1, Tel: 323.08.38, Fax: 326.39.55, e-mail: emanuel@teodoru.ro, www.romaniatrademarks.ro	DA
TEODORU VIOLETA 2003-1264	TEODORU & ASSOCIATES INTELLECTUAL PROPERTY AGENCY Bucuresti, str. Nerva Traian, nr.12, bl. M37, ap.1, Tel: 323.08.38, Fax: 326.39.55, GSM: 0722549219 e-mail: violeta@teodoru.ro, www.romaniatrademarks.ro	DA
TUDOR DANIELA 1999-136	BIOGALENICA PROJECT & CONSULTING SRL București, Splaiul Unirii nr. 313 , corp H, etaj 1, sect. 3 cod 030138, Tel: 021/3469737, Fax: 021/3469727 GSM: 0749218326, danielatudor2007@yahoo.com	NU
TURTOI RADUCU 2007- 1545	TURTOI INTELLECTUAL PROPERTY FIRM SRL Bucuresti, Splaiul Independenței nr.3, bl.17, ap.7,sector 5, mobil: 0722390388, tel/fax: 021.3135120, office@turtoi.ro, www.turtoi.ro	DA
ȚOȚU IOAN 2000-1196	N.P.C. S.R.L. Brasov, str. Alexandru cel Bun, nr.13, bl.E28, ap.7, cod 500025, OP 1 – CP 298, GSM: 0744520357, e-mail: totu@unitbv.ro	DA
ȚULUCA DOINA 1996-48	INVENTA - AGENTIE DE PROPRIETATE INTELLECTUALA S.R.L. București, Bdul Corneliu Coposu, nr. 7, bl. 104, sc.2, etaj 1, ap.31, sector 3, Tel : 021/3200285, Tel/Fax : 021/3228325, GSM :0744 339649, e-mail : inventa@mark-patent.ro	DA
ȚURCANU CONSTANTIN 1992-10	INVENTA - AGENTIE DE PROPRIETATE INTELLECTUALA S.R.L. București, Bdul Corneliu Coposu, nr. 7, bl. 104, sc.2, etaj 1, ap.31, sector 3, Tel : 021/3200285, Tel/Fax : 021/3228325,GSM : 0744 324510, e-mail : inventa@mark-patent.ro	DA
UDREA ELENA RODICA 1994-25	OSTER – SOCIETATE CIVILA PROFESIONALA DE PROPRIETATE INDUSTRIALA Bucuresti, Str. Batiste nr.35, ap. 23, sector 2 Tel/Fax: 021/3147249, 0721254270, traianosiescu@xnet.ro	DA
VASILESCU RALUCA 1995-37	CABINET M. OPROIU-CONSILIERE ÎN PROPRIETATE INTELLECTUALĂ București, Str. Popa Savu, nr. 42, parter, sector 1, Tel : 021/2602834, 021/2602833, Fax : 021/2602836, 021/2602835, office@oproiu.ro	DA

VĂTAVU LIVIU 2006- 1539	SC ANTIBIOTICE SA Iasi, str. Valea Lupului nr 1, cod 707410, tel: 0742532882. 0727024582, fax: 0232.211020, e-mail: liviu.vatavu@antibiotice.ro, trademarks@antibiotice.ro	NU
VELCEA MARIAN 1994-26	INVEL – AGENȚIE DE PROPRIETATE INDUSTRIALĂ București, str. Ion Ghica nr.3, ap.20, Fax: 0311.027.616, GSM: 0723205048, 0788885352, velcea@invel.ro	DA
VELICA ION GABRIEL 2004 - 1370	CABINET VELICA – Agenție de proprietate industrială Bucuresti, str. Brutus M.I., nr.13, ap.3, cod 050124 Tel/ Fax: 021/3357463, Mobil: 0722645283, www.velica.ro, office@velica.ro	DA
VELICU ANCA 2003- 1275	CABINET ENPORA S.R.L. București, str. George Calinescu nr.52A, ap.1, 011694, Tel: 021 2300990; 031 1001634, Fax: 021 2302311; 031 1007927, pop@patents.ro	DA
VELȚAN LOREDANA 1999-45	INVENTA - AGENTIE DE PROPRIETATE INTELECTUALA S.R.L. București, Bdul Corneliu Coposu, nr. 7, bl. 104, sc.2, etaj 1, ap.31, sector 3, Tel : 021/3200285, Tel/Fax :021/3228325,inventa@mark-patent.ro	DA
VIRGILIUS VASILACHE 2003-1228	EDIPLAST S.R.L. Tg. Mureș, Str. Măgurei nr.25, ap.2, 0744394036 Tel/Fax: 0265/263775,moniadel@artelecom.net	DA
VISALOM MONICA 2004 - 1340	AGENȚIE DE PROPRIETATE INDUSTRIALĂ – APIA SRL București, Str. Romancierilor nr.5, bl.C14, sc.B Ap.41, sector 6; OP 23 CP 11,Tel./Fax: 021/7783100; e-mail: office@mark-apia.ro, Site: www.mark-apia.ro	DA
VIȘOIU LILIAN CĂTALIN 2003-1246	CABINET DE PROPRIETATE INDUSTRIALĂ “VIȘOIU LILIAN CĂTALIN” București, Str. Alexandru Vlahuta nr.3, bl. M48, sc.A, ap.7, sector 3, Tel/Fax: 021/3207251, GSM: 0744480657,visoiucatalin@yahoo.com,	DA
VLAD CONSTANTIN 2000-1199	VLAD CONSTANTIN Constanța, Bdul. 1 decembrie 1918 nr. 5, bl.F16, ap.34, Tel/Fax: 0241/625643, GSM: 0722 370300, e-mail: vlad@gmb.ro	DA
VOICU ALEXANDRA 1992-5	CABINET VOICU ALEXANDRA București, B-dul Magheru, nr. 9, sc. 2, et.9, ap. 89, sector 1, PO BOX 22-246, Tel/Fax: 021/3153684, agv-office@xnet.ro	DA

**LISTA NOILOR CONSILIERI ÎN PROPRIETATE INDUSTRIALĂ, MEMBRI AI CAMEREI
NAȚIONALE A CONSILIERILOR ÎN PROPRIETATE INDUSTRIALĂ DIN ROMÂNIA,
Publicati in liste in luna aprilie 2008**

Nume și Prenume/ Nr. reg. național	Denumirea societății/ Adresa societății	Societate cu obiect activitate p.i.	Domenii
PETCU COSTIN 97-1115	ROMINVENT S.A. București, Str. Ermil Pangratti nr. 35, et.1, sect.1 Tel: 021/2312515, Fax: 021/2312550 cpetcu@rominvent.ro	DA	Mărci Desene
FLOREA SONIA 2005-1387	CABINET INDIVIDUAL SONIA FLOREA – consiliere p.i. București, calea Moșilor nr.207, bl. 15, ap.5, tel: 2103215, fax: 2100449, sonia.florea@avfloreagheorghe.ro	DA	Mărci
MÎNDÎCANU EMIL 2006-1559	CABINET P.I. MÎNDÎCANU EMIL București, sector 4, str. Valerian Prescurea nr. 27- 29, tel: 0723820750, mindicanu@yahoo.com	DA	Mărci

Notă: Listele privind consilierii în proprietate industrială s-au tipărit conform datelor trimise de Camera Națională a Consilierilor în Proprietate Industrială, din România. Pentru relații suplimentare, vă rugăm să vă adresați doamnei ing. Doina Țuluca.

ORDIN nr. 03/15.01.2002

În temeiul art. 6, alin. 3, din HG nr. 573/07.09.1998, și a Deciziei Primului-ministru, nr. 45/13.03.1998, Directorul General al Oficiului de Stat pentru Invenții și Mărci emite următorul:

ORDIN

Articol unic: Lista centrelor regionale, cuprinzând datele utile și instituțiile gazdă, așa cum sunt prezentate în anexă, se publică în Buletinul Oficial de Proprietate Industrială, împreună cu prezentul Ordin.

Director General,

ing. Gábor VARGA

CENTRE REGIONALE PENTRU PROMOVAREA PROPRIETĂȚII INDUSTRIALE ÎN ROMÂNIA, ÎNFIINȚATE ÎN TERITORIU CU SPRIJINUL OFICIULUI DE STAT PENTRU INVENȚII ȘI MĂRCI

Coordonator al Centrelor regionale de Promovare a Proprietății Industriale din partea OSIM:

Florin Popa tel: (+40-21) 315.19.66, int. 318
 fax: (+40-21) 312.38.19
 e-mail: florin.popa@osim.ro
 tel. mobil: +40 723.330.752

BACĂU

- str. Libertății, nr. 1, cod 600052, județul Bacău,
- tel: 004-0234 570010, int.104
- fax: 004-0234 571070
- mobil: 004-0744538409
- e-mail: camerabc@cciabc.ro; strategie@cciabc.ro; crppi@cciabc.ro
- www.cciabc.ro/departamente/crppi.php
- contact: cons. juridic Silviu MUNTEANU

BAIA MARE

- b-dul Independenței, nr. 4B, Baia Mare, cod 430123, județul MARAMUREȘ
- tel/fax: 004-0262 213753
- e-mail: crpppimm@bic.cdimm.org; sorin@bic.cdimm.org; carmen@bic.cdimm.org
- http://crpppimm.cdimm.org/
- contact: ing. Sorin IANCU
ing. Carmen NEACSU - director centru

BIHOR

- str. Roman Ciorogariu, nr. 65, ORADEA, cod 410009, CP 211, județul BIHOR
- tel: 004-0259 417807; 004-0359417991; 004-0359417992
- fax: 004-0259 47 0015
- e-mail: secretariat@ccibh.ro
- contact: Mihaela SECARA

BISTRIȚA-NĂSĂUD

- str. Petre Ispirescu, nr. 15 A, Bistrița, cod 420081, județul BISTRIȚA-NĂSĂUD
- mail address: Oficiul Poștal 1, Căsuța Poștală 18, Bistrița 420081, județul Bistrița-Năsăud
- tel. 004-0263 230640; 004-230400; 004-210038
- fax. 004-0263 230640; 004-0263 210039
- e-mail: office@ccibn.ro sau relatii@ccibn.ro
- www.cciabn.ro
- contact: ing. Daniel Cristian BĂLAN - tel: 004-0788569243

BRĂILA

- str. Pensionatului, nr. 3, C.P. 6-42, Brăila, cod 810245, județul BRĂILA
- tel/fax: 004-0239 613716; 004-0239 613172; 004-0239 614324
- tel: 004-0239 612388
- e-mail: cciabr@brx.ssibr.ro
- contact: ing. Angela SPIRIDON

BRAȘOV

- adresa de vizitare și consultanță: Colina Universității, corp I
- mail address: Brașov, cod 500500, județul BRAȘOV, O.P.1, C.P. 298
- tel: 004-0268 412921/196
- fax: 004-0268 472241
- e-mail: totu@unitbv.ro
- www.ctib.ro
- director centru: ing. Ioan Țoțu
- contact: cons. juridic Simona HRIȚCU

CONSTANȚA

- b-dul Alexandru Lăpușneanu, nr.185 A, județul CONSTANȚA
- tel: 004-0241-618475; 004-0241 613907; 004-0241 619854;
- fax: 004-0241-619454
- e-mail: barothi@ccina.ro
- www.ccina.ro
- contact: ing. Adriana BAROTHI

COVASNA

- Sediul ASIMCOV, str. Martinovics, nr. 2, Sfântu Gheorghe, cod 520009, județul COVASNA, O.P.1, C.P. 167
- tel/fax: 004-0267 318152
- e-mail: stanciu@planet.ro
- contact: ing. Adelina STANCIU - telefon: 004-0744435291

CRAIOVA

- str. Libertății, nr. 19, corp Administrativ Universitate, camera 208-209, Craiova, cod 200583, județul DOLJ
- mail address: CP. 609, Oficiul Poștal 6 (OP 6), Craiova
- tel/fax: 004-0251 534880
- e-mail: inventii@administrativ.ucv.ro, ghmanolea@em.ucv.ro sau gmanolea@gmail.com
- www.central.ucv.ro/newwebpg/ciitt/CRPPI.htm sau http://em.ucv.ro/cercetare/ciitt
- contact: prof. dr. ing. Gheorghe MANOLEA - tel: 004-0744771432

GALAȚI

- str. Mihai Bravu, nr. 46, Galați, cod 800208, sediul Camerei de Comerț, județul GALAȚI
- tel: 004-0236 460312; 004-0236 473580;
- fax: 004-0236 460650
- e-mail: camcomin1@xnet.ro
- www.cciagl.xnet.ro
- responsabil centru: dr. ing. Dumitru GHECENCO, tel: 004- 0236407049
- fax: 0236306181
- e-mail: fpdpigl@yahoo.com

IAȘI

- Universitatea Gheorghe Asachi, sediul Institutului Național de Inventică, b-dul CAROL, nr.3-5, C.P. 727- IAȘI -3, cod 700506, județul IAȘI
- tel/fax 004-0232 214763
- e-mail: bplaht@athena.mt.tuiasi.ro
- contact: prof. univ. dr. ing. Boris PLAHTEANU

SUCEAVA

- str. Universității, nr. 15-17, Suceava, cod 720229, județul SUCEAVA
- tel. 004-0230 521506; 004-0230520099
- fax: 004-0230 520099; 004-0230521506
- e-mail: ccisv@ccisv.ro; ovidon@ccisv.ro; sebastian@ccisv.ro
- contact: ing. Sebastian PĂDURARU - tel: 004-0741221494

TÂRGU-MUREȘ

- Centrul Regional de Promovare a Protecției Proprietății Industriale, str. Henri COANDĂ, nr. 1, Târgu-Mureș, cod 540048, județul MUREȘ
- tel: 004-0365806829; 004-0265269522
- fax:004-0265269522
- e-mail: crpppi@rdslink.ro; office@patlib-mures.ro
- www.patlib-mures.ro
- coordonator: dl. Adrian PLESA - Director General
- persoane care lucrează în interiorul centrului: Adrian PLESA, Mircea POP, Marius PLESA, Stefan POP, Dan PREDESCU
- din partea instituției gazdă: Octavian PLESA
- contact: ing. Adrian PLESA
chim. Mircea POP

TIMIȘ

- Sediul lucrativ - str. Piața Victoriei, nr. 3, parter, sediu al CCIA Timiș, Timișoara, cod 300030, județul TIMIȘ
- tel: 004-0256 497136
- fax. 004-0256 219173
- e-mail: Aurelia.Chira@cciat.ro; ru@cciat.ro
- www.cciat.ro
- contact: ing. Aurelia CHIRA, consilier; tel. mobil: 004-0745 422896

Inscripționat la: Tipografia O.S.I.M. sub comada nr. 46 /15.04.2008

Dirrecția - Redacția - Administrația
OFICIUL DE STAT PENTRU INVENȚII ȘI MĂRCI
Str. Ion Ghica nr. 5, Sector 3, telefon: + 40 21 315.19.66;
fax: + 40 21 312.38.19
e-mail: office@osim.ro [http: www.osim.ro](http://www.osim.ro)
BUCUREȘTI - ROMÂNIA

Tehnoredactare și tipar: OFICIUL DE STAT PENTRU INVENȚII ȘI MĂRCI