

**OFICIUL DE STAT
PENTRU
INVENȚII ȘI MĂRCI**

ROMÂNIA



**BULETIN OFICIAL
DE
PROPRIETATE
INDUSTRIALĂ**

**Secțiunea
DESENE ȘI MODELE
(Design)**

Nr. 7/2008



OFICIUL DE STAT PENTRU INVENȚII ȘI MĂRCI

BULETIN OFICIAL DE PROPRIETATE INDUSTRIALĂ

**SECȚIUNEA DESENE ȘI MODELE
(DESIGN)**

7

Publicat la 30 iulie 2008

© Toate drepturile sunt rezervate O.S.I.M. Această publicație nu va putea fi reprodusă în tot sau în parte, în niciun mod, fără autorizație prealabilă.

BULETIN OFICIAL DE PROPRIETATE INDUSTRIALĂ

Nr. 7

30 iulie 2008

OFICIUL DE STAT PENTRU INVENȚII ȘI MĂRCI

Direcția-Redacția-Administrația

str. Ion Ghica nr.5, sector 3
telefon: + 4021.315.19.66
fax: + 4021.312.38.19
e-mail: office@osim.ro
e-mail: editura@osim.ro
[http://](http://www.osim.ro) www.osim.ro

BUCUREȘTI - ROMÂNIA

ISSN-1223-7728

CUPRINS GENERAL

Prezentare BOPI	5
Coduri normalizate OMPI, utilizate în BOPI	8
Cereri de înregistrare a desenelor și modelelor, depuse la O.S.I.M.	11
Lista cererilor de înregistrare a desenelor și modelelor publicate, aranjate	
• în ordinea crescătoare a numerelor de înregistrare	61
• în ordinea alfabetică a solicitanților	63
Lista desenelor și modelelor înregistrate în Registrul Național al desenelor și modelelor (DM), conform hotărârii comisiei de specialitate a O.S.I.M.	
• DM depuse pe cale națională.	69
• DM depuse pe cale internațională.	72
Lista cererilor de desene și modele respinse conform hotărârii comisiei de specialitate a O.S.I.M.	75
Mențineri în vigoare	79
Lista certificatelor de înregistrare a desenelor și modelelor reînnoite, și perioada de valabilitate a acestora	83
Lista titularilor decăzuți din drepturi	87
Modificări în situația juridică a titularilor	91
Erate	95
Diverse	
• Lista consilierilor în proprietate industrială și a mandatarilor autorizați în proprietate industrială	101
• Centre regionale pentru promovarea proprietății industriale în România	143
• Materiale informative din domeniul proprietății industriale	147

SOMMAIRE

Présentation du BOPI	5
Codes normalisés de l'OMPI utilisés dans le BOPI	8
Demandes d'enregistrement des dessins et des modèles déposées à l'OSIM	11
Liste des demandes d'enregistrement des dessins et des modèles publiés, <ul style="list-style-type: none">• ordonnée dans l'ordre croissant des numéros d'enregistrement• ordonnés dans l'ordre alphabétique des déposants	61 63
Liste des modèles enregistrés au Registre National des Dessins et des Modèles (DM) conformément à la décision de la Commission de Spécialité de l'Office d'Etat pour les Inventions et les Marques <ul style="list-style-type: none">• DM déposés par voie nationale• DM déposés par voie internationale ...	69 72
Liste des demandes d'enregistrement refusées conformément à la décision de la Commission de Spécialité de l'Office d'Etat pour les Inventions et les Marques	75
Maintiens en vigueur	79
Liste des certificats d'enregistrement des dessins et modèles renouvelés et leur période de validité	83
Liste des titulaires déçus des droits	87
Modifications dans la situation juridique du titulaire	91
Errata	95
Miscellanées <ul style="list-style-type: none">• Liste des conseillers en propriété industrielle et des mandataires agréés en propriété industrielle• Centres régionaux pour la promotion de la propriété industrielle en Roumanie ...• Matériaux informatives dans le domaine de la propriété industrielle ..	101 143 147

CONTENTS

Introducing BOPI	5
WIPO normalised codes used in BOPI	8
Applications of registration of designs filed at OSIM	11
List of the applications of registration of published designs arranged <ul style="list-style-type: none">• in breeder succession of registration numbers• in alphabetical order of the depositors	61 63
Designs registered in the National Register of Designs (DM) according to the decision of the State Office for Inventions and Trademarks design commission <ul style="list-style-type: none">• DM deposited on national way• DM deposited on international way	69 72
List of the applications of registration applications refused with the decision of the State Office for Inventions and Trademarks design commission	75
Maintenance in force	79
List of certificates for registration of the renewed designs and their period of validity	83
List of owners whose rights have ceased (forfeiture of their rights)	87
Changes in the owner's legal status	91
Erratum	95
Miscellaneous <ul style="list-style-type: none">• Liste of industrial property attorneys and industrial property authorized representatives• Regional centres for the promotion of property in Romania• Informative materials in the field of industrial property	101 143 147

În Buletinul Oficial de Proprietate Industrială, cererile de înregistrare a desenelor și modelelor depuse la O.S.I.M. - sectorul Desene și modele, pentru care s-au constituit depozite reglementare, se publică în ordinea claselor:

- CLASA 01** - Produse alimentare
- CLASA 02** - Articole de îmbrăcăminte și mercerie
- CLASA 03** - Articole de voiaj, cutii, umbrele și obiecte personale, necuprinse în alte clase
- CLASA 04** - Perii
- CLASA 05** - Articole textile neconfeționate, materiale din fibre sintetice sau naturale
- CLASA 06** - Mobilier
- CLASA 07** - Articole de menaj, necuprinse în alte clase
- CLASA 08** - Articole și utilaje casnice de metal
- CLASA 09** - Ambalaje și recipiente pentru transportul sau păstrarea mărfurilor
- CLASA 10** - Ceasornicărie și alte instrumente de măsură, instrumente de control și de semnalizare
- CLASA 11** - Obiecte ornamentale
- CLASA 12** - Mijloace de transport și de ridicat
- CLASA 13** - Aparate de producere, distribuție și transformare a energiei electrice
- CLASA 14** - Aparate de înregistrare, de telecomunicații și prelucrare a informațiilor
- CLASA 15** - Mașini necuprinse în alte clase
- CLASA 16** - Articole fotografice, cinematografice sau optice
- CLASA 17** - Instrumente muzicale
- CLASA 18** - Imprimerie și mașini de birou
- CLASA 19** - Papetărie, articole de birou, materiale pentru arte, învățământ
- CLASA 20** - Echipamente pentru vânzare și publicitate, semne luminoase, indicatoare
- CLASA 21** - Jocuri, jucării, corturi și articole de sport
- CLASA 22** - Arme, articole pirotehnice, articole pentru vânătoare, pescuit sau distrugerea animalelor dăunătoare
- CLASA 23** - Instalații pentru distribuția fluidelor, instalații sanitare de căldură, de ventilație și condiționare a aerului, combustibili solizi
- CLASA 24** - Medicină și laboratoare
- CLASA 25** - Construcții și elemente de construcții
- CLASA 26** - Aparate de iluminat
- CLASA 27** - Tutun și articole pentru fumători
- CLASA 28** - Produse farmaceutice sau cosmetice, articole și instrumente pentru toaletă
- CLASA 29** - Dispozitive și echipamente contra incendiilor, pentru prevenirea accidentelor sau salvare
- CLASA 30** - Articole pentru îngrijirea sau întreținerea animalelor
- CLASA 31** - Mașini și aparate pentru prepararea mâncărilor și a băuturilor, necuprinse în alte clase
- CLASA 99** - Diverse

* Conform Aranjamentului de la Locarno, din 8 octombrie 1968, revizuit în 1998.

CONDIȚII DE VÂNZARE A
BULETINULUI OFICIAL DE PROPRIETATE INDUSTRIALĂ

Buletinul Oficial de Proprietate Industrială se poate obține de la **Oficiul de Stat pentru Invenții și Mărci**, str. Ion Ghica nr. 5, sector 3, București.

- Relații despre condițiile anuale de abonare le puteți obține de la O.S.I.M., telefon +4021.315.19.66, +4021315.19.64, +4021314.59.66, +4021314.59.54, interior 203 sau 275.
- Prețul unui abonament la publicația BOPI - DM este de 488.25 RON (cu difuzare prin poștă).
- Prețul unui exemplar individual este de 50.5 RON/număr, în limita stocurilor disponibile.
- În cazul în care vor interveni modificări ale prețurilor, acestea vor fi anunțate.

- Începând cu data de 1 septembrie 2004, contul OSIM este:
 - IBAN RO 89TREZ 7005025XXX000278, Direcția de Trezorerie și Contabilitate Publică a Municipiului București (DTCPMB)
 - cod fiscal 4266081.

- Începând cu data de 1 ianuarie 2006, conturile IBAN OSIM de la Banca Comercială Română, Sucursala Doamnei, sunt:

	CONT IBAN NOU	CONT IBAN VECHI
- cont LEI	IBAN RO49RNCB0080005630320001	IBAN RO56RNCB5025000007740001
- cont USD	IBAN RO22RNCB0080005630320002	IBAN RO29RNCB5025000007740002
- cont EUR	IBAN RO38RNCB0080005630320005	IBAN RO61RNCB5025000007740008
- cont CHF	IBAN RO65RNCB0080005630320004	IBAN RO45RNCB5025000007740005

Programul de lucru cu publicul, al Registraturii O.S.I.M., este următorul:

luni - joi: 8,30 - 16,00
vineri: 8,30 - 13,30

CERERI DE ÎNREGISTRARE A DESENELOR ȘI MODELELOR DEPUSE

(conform Legii nr. 129/29.12.1992 privind protecția
Desenelor și Modelelor)

În cuprins, sunt publicate cererile pentru care s-a cerut protecția în România, inclusiv cele conform Aranjamentului de la Haga, pentru care România a fost desemnată, și care au fost publicate în Buletinul Internațional de Desene și Modele.

Publicarea cererilor internaționale în Buletinul Oficial de Proprietate Industrială se face gratuit, cuprinzând doar datele bibliografice, și nu produce efecte juridice, scopul fiind informarea persoanelor interesate.

*

*

*

The applications requesting protection of designs in Romania are published, the ones under the Hague Agreement for which Romania has been designated included which applications have been published in the International Bulletin of Designs.

Publication of international applications in the Official Bulletin of Industrial Property is free of charge and only comprises the bibliographic data and produces no legal effects, its aim being that of informing the interested persons.

Extras din codurile normalizate ale Organizației Mondiale a Proprietății Intelectuale - OMPI - (norma ST3)

referitoare la organizațiile internaționale și țările care eliberează sau înregistrează titluri de proprietate industrială și care se regăsesc frecvent în Buletinul Oficial de Proprietate Industrială (lista este actualizată de OMPI, în aprilie 2007).

AD - Andora	EG - Egipt	KH - Cambodgia	RW - Ruanda
AE - Emiratele Arabe Unite	EH - Sahara Occidentală ³	KI - Kiribati	SA - Arabia Saudită
AF - Afganistan	EM - Oficiul pentru Armonizarea Pieței Interne (Mărci și Modele Industriale) (OHIM)	KM - Comore (Insule)	SB - Insulele Salomon
AG - Antigua și Barbuda		KN - Saint Kitts și Nevis	SC - Seychelle
AI - Anguilla		KP - Republica Populară Democrată Coreea	SD - Sudan
AL - Albania		KR - Republica Coreea	SE - Suedia
AM - Armenia		KW - Kuweit	SG - Singapore
AN - Antilele Olandeze	EP - Oficiul European de Brevete (OEB) ¹	KY - Insulele Caimane	SH - Sfânta Elena
AO - Angola	ER - Eritreea	KZ - Kazahstan	SI - Slovenia
AP - Organizația Regională Africană de Proprietate Intelectuală (ARIPO) ¹	ES - Spania	LA - Laos (Republica Democrată)	SK - Republica Slovacă
AR - Argentina	ET - Etiopia	LB - Liban	SL - Sierra Leone
AT - Austria	FI - Finlanda	LC - Santa Lucia	SM - San-Marino
AU - Australia	FJ - Fidji	LI - Lichtenstein	SN - Senegal
AW - Aruba	FK - Insulele Falkland (Malvine)	LK - Sri Lanka	SO - Somalia
AZ - Azerbaidjan	FO - Insulele Feroe	LR - Liberia	SR - Suriname
	FR - Franța	LS - Lesotho	ST - Sao Tomé și Principe
		LT - Lituania	SV - Salvador
BA - Bosnia-Herzegovina		LU - Luxemburg	SY - Siria
BB - Barbados		LV - Letonia	SZ - Elveția
BD - Bangladesh	GA - Gabon	LY - Libia	
BE - Belgia	GB - Anglia		
BF - Burkina Faso	GC - Oficiul de Brevete al Consiliului de Cooperare pentru Statele Arabe din Golf (GCC)	MA - Maroc	TC - Insulele Turques și Caiques
BG - Bulgaria		MC - Monaco	TD - Ciad
BH - Bahrein		MD - Moldova	TG - Togo
BI - Burundi		ME - Muntenegru	TH - Thailanda
BJ - Benin	GD - Grenada	MG - Madagascar	TJ - Tajikistan
BM - Bermude	GE - Georgia	MK - Macedonia	TL - Timor - Leste ⁶
BN - Brunei Darussalam	GG - Guernsey	ML - Mali	TM - Turkmenistan
BO - Bolivia	GH - Ghana	MM - Mianmar	TN - Tunisia
BR - Brazilia	GI - Gibraltar	MN - Mongolia	TO - Tonga
BS - Bahamas	GL - Groelanda	MO - Macao	TR - Turcia
BT - Bhutan	GM - Gambia	MP - Insulele Mariana de Nord	TT - Trinidad-Tobago
BV - Insula Bouvet	GN - Guineea	MR - Mauritania	TV - Tuvalu
BW - Botswana	GQ - Guineea Ecuatorială	MS - Montserrat	TW - Taiwan (Provincie Chineză)
BX - Oficiul din Benelux pentru Proprietate Intelectuală (BOIP) ²	GR - Grecia	MT - Malta	TZ - Republica Unită a Tanzaniei
BY - Belarus	GS - Georgia de Sud și Insulele Sandwich	MU - Maurice	
BZ - Belize	GT - Guatemala	MV - Maldive	
	GW - Guineea-Bissau	MW - Malawi	
	GY - Guiana	MX - Mexic	
		MY - Malaezia	
		MZ - Mozambic	
CA - Canada		NA - Namibia	UA - Ucraina
CD - Republica Democrată Congo	HK - Hong-Kong	NE - Niger	UG - Uganda
CF - Republica Centrafricană	HN - Honduras	NG - Nigeria	US - Statele Unite ale Americii
CG - Congo	HR - Croația	NI - Nicaragua	UY - Uruguay
CH - Elveția	HT - Haiti	NL - Olanda	UZ - Uzbekistan
CI - Coasta de Fildeș	HU - Ungaria	NO - Norvegia	VA - Saint-Siège
CK - Insulele Cook		NP - Nepal	VC - Saint Vincent et Grenadines
CL - Chile	IB - Biroul Internațional al Organizației Mondiale de Proprietate Industrială (OMPI) ⁵	NR - Nauru	VE - Venezuela
CM - Camerun		NZ - Noua Zeelandă	VG - Insulele Virgine Britanice
CN - China	ID - Indonezia	OA - Organizația Africană de Proprietate Intelectuală (OAPI) ¹	VN - Vietnam
CO - Columbia	IE - Irlanda	OM - Oman	VU - Vanuatu
CR - Costa Rica	IL - Israel	PA - Panama	WO - Organizația Mondială de Proprietate Intelectuală (OMPI) (Biroul Internațional) ⁵
CU - Cuba	IM - Isle of Man	PE - Peru	
CV - Insulele Capului Verde	IN - India	PG - Papua - Noua Guinee	
CY - Cipru	IQ - Irak	PH - Filipine	
CZ - Republica Cehă	IR - Iran (Republica Islamică)	PK - Pakistan	WS - Samoa
DE - Germania ⁴	IS - Islanda	PL - Polonia	
DJ - Djibouti	IT - Italia	PT - Portugalia	XN - Institutul Nordic pentru Brevete (NPI)
DK - Danemarca		PW - Insulele Palau	
DM - Dominique		PY - Paraguay	
DO - Republica Dominicană	JE - Jersey	QA - Qatar	YE - Yemen
DZ - Algeria	JM - Jamaica	QZ - Oficiul European pentru Comunitatea Soiurilor de plante (CPVO)	ZA - Africa de Sud
EA - Organizația Euroasiatică a Brevetului ¹	JO - Iordania	RO - România	ZM - Zambia
EC - Ecuador	JP - Japonia	RS - Serbia	ZW - Zimbabwe
EE - Estonia	KE - Kenia	RU - Federația Rusă	
	KG - Kirghistan		

- Organizații interguvernamentale (oficii regionale de brevete) ce acționează în folosul anumitor State Contractante, în cadrul PCT (Tratatul de Cooperare în domeniul brevetelor). În cazul Oficiului European de Brevete, acționează, de asemenea, ca Autoritate Internațională de Cercetare și Autoritate Internațională de Examinare Preliminară, în cadrul PCT.
- Oficiul din Benelux pentru Proprietate Intelectuală (BOIP) (înainte, Oficiul pentru Mărci înregistrate și Modele industriale) a înlocuit oficiile naționale din Belgia, Luxemburg și Olanda, în ceea ce privește orice activitate care are legătură cu mărcile, desenele și modelele.
- Nume provizoriu.
- În bazele de date electronice ale Registrului Internațional de Mărci, Biroul Internațional al OMPI folosește următoarele coduri adiționale, diferite de codurile active ale Standardului ST.3: "DD" pentru a desemna Germania fără teritoriul care, înainte de 3 octombrie 1990, a constituit Republica Federală Germania; "DT" pentru a desemna Germania fără teritoriul care, înainte de 3 octombrie 1990, a constituit Republica Democrată Germania.
- Codul "WO" este utilizat în legătură cu publicarea internațională sub PCT (Tratatul de Cooperare în domeniul brevetelor) (PCT), a cererilor internaționale, înregistrate la orice Oficiu receptor, membru PCT dar, în aceeași măsură, și în legătură cu publicarea depozitelor modelelor, în cadrul Acordului de la Haga privind Depozitul Internațional al Modelelor. În această privință, referirea se face la codul INID (33) acordat în Standardele WIPO ST.9 și ST.80. Codul "WO" este, de asemenea, potrivit pentru a fi folosit în ceea ce privește înregistrarea internațională a mărcilor, în cadrul Acordului de la Madrid și al Protocolului de la Madrid privind Înregistrarea internațională a Mărcilor. Codul "IB" este folosit în ceea ce privește primirea cererilor internaționale, în cadrul PCT, înregistrate de Biroul Internațional al OMPI, având și rolul de Oficiu receptor, membru PCT.
- Cod - "TL" - adoptat în data de 20 mai 2002.

**CERERI DE ÎNREGISTRARE A
DESENELOR ȘI MODELELOR,
DEPUSE LA O.S.I.M.**

CODURILE INID ale cererilor de certificat de înregistrare a desenelor și modelelor au următoarea semnificație:

- (21) Numărul depozitului național:
- (22) Data depozitului național:
- (43) Data publicării:
- (71) Numele și adresa solicitantului:
- (74) Numele și adresa mandatarului:
- (72) Numele autorului:
- (54) Denumirea desenului/modelului:
- (28) Numărul de desene/modele:
- (51) LOC (7) CI:
- (57) Descrierea desenului/modelului:
- (80)*Numărul de depozit internațional, conform Aranjamentului de la Haga:
 - Data înregistrării internaționale:
 - Data publicării internaționale:
- (30) Prioritate invocată:
- (33) Țara:
- (32) Data:
- (31) Numărul:

* Depozit internațional înregistrat conform Aranjamentului de la Haga, la care România a fost desemnată, publicat în Buletinul Internațional de Desene și Modele, care poate fi consultat integral, inclusiv reprezentările grafice, la Oficiul de Stat pentru Invenții și Mărci. Procurarea Buletinului Internațional de Desene și Modele se poate face prin abonament la Biroul Internațional O.M.P.I. - Geneva, Elveția.

**CERERI DE ÎNREGISTRARE A DESENELOR ȘI MODELELOR,
DEPUSE LA O.S.I.M.**

În cuprins, sunt publicate toate cererile de înregistrare a desenelor și modelelor , depuse la Oficiul de Stat pentru Invenții și Mărci - Serviciul Desene și Modele, pentru care s-au constituit depozite reglementare în lunile martie și aprilie 2008 (cu excepția cererilor pentru care nu s-au achitat taxele legale sau sunt incomplete). **Având în vedere art. 34 din Legea nr. 129/1992 privind desenele și modelele, modificată și completată prin Legea 280/2007**, pentru aceste cereri publicate, **persoana fizică sau persoana juridică îndreptățită la eliberarea certificatului beneficiază, provizoriu, de aceleași drepturi conferite titularului**, în conformitate cu prevederile **art. 30**, până la eliberarea certificatului de înregistrare, cu excepția cazurilor în care cererea de înregistrare a fost respinsă sau retrasă.

Publicarea cererilor internaționale în Buletinul Oficial de Proprietate Industrială - Secțiunea Desene și Modele **se face gratuit, cuprinzând doar datele bibliografice și nu produce efecte juridice**, scopul fiind informarea persoanelor interesate. Depozitele internaționale înregistrate conform Aranjamentului de la Haga, la care România a fost desemnată, sunt publicate în Buletinul de Desene și Modele Internaționale nr. 2/2008. Procurarea Buletinului de Desene și Modele Internaționale se poate face, prin abonament, la Biroul Internațional O.M.P.I. - Geneva, Elveția.

Publicarea datelor bibliografice a depozitelor se va face în ordinea crescătoare a claselor și subclaselor, conform Clasificării Internaționale pentru desene și modele (ediția a VIII -a), conform Aranjamentului de la Locarno.

Dacă **mai multe depozite au aceeași clasă și subclasă**, publicarea datelor bibliografice se va face în **ordinea numărului de înregistrare**.

În conformitate cu **art. 21 din Legea nr. 129/1992 privind desenele și modelele, modificată și completată prin Legea 280/2007**, **orice persoană interesată poate face opoziții** privind înregistrarea desenului sau modelului **în termen de 2 luni de la data publicării acestuia**.

În prezentarea cererilor de înregistrare a desenelor și modelelor, se folosesc codurile INID și codurile țărilor, a căror semnificație este dată la pag. 8 și 10.

**CLASA 03 - ARTICOLE DE VOIAJ, CUTII, UMBRELE ȘI
OBIECTE PERSONALE NECUPRINSE ÎN ALTE
CLASE**

(21) f 2008 0108; (22) 03.03.2008; (43) 30.07.2008;
(71) S.C. LICCO PROMT 2000 S.R.L, localitatea Felnac,
nr. 1001, Arad, AR 317125, ARAD; (74) SCP Teodoru &
Associates Intellectual Property Agency, str. Nerva Traian,
nr. 12, bl. M37, sc. 1, ap. 1, sector 3, București, B 7000,
București; (54) UMBRELE; (28) 7; (51) 03-03

(57) **model 1** - Umbrela pătrată prezintă o formă specială, determinată de dispunerea celor patru spițe lungi, orizontale, și a celor patru spițe scurte, oblice. **model 2** - Umbrela cu patru fețe prezintă o formă specială, determinată de calota umbrelei, pătrată, cu vârful în jos, formată din patru spițe. **model 3** - Umbrela cu cinci fețe prezintă o formă specială, determinată de dispunerea pe orizontală a celor cinci spițe, calota fiind poziționată cu vârful în jos; elementul de noutate constă în orientarea în sus a deschiderii calotei. **model 4** - Umbrela cu șase fețe prezintă o formă specială, determinată de orientarea în sus a calotei și dispozitivul de îmbinare atașat acesteia. **model 5** - Umbrela cu opt fețe prezintă o formă specială, determinată de existența unei calote octogonale, orientate în sus. **model 6** - Umbrela cu douăsprezece fețe prezintă o formă specială, determinată de dispunerea radială a celor douăsprezece spițe și de orientarea în sus a calotei. **model 7** - Umbrela hiperbolică prezintă o formă specială, determinată de prezența și modul de îmbinare a celor patru spițe lungi și a celor patru spițe scurte, care formează o calotă cu aspect paraboloid hiperbolic.



(21) f 2008 0108 - 1.3

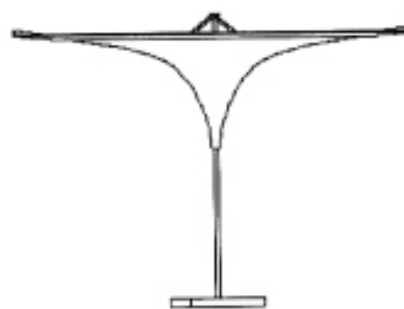

(21) f 2008 0108 - 2.1

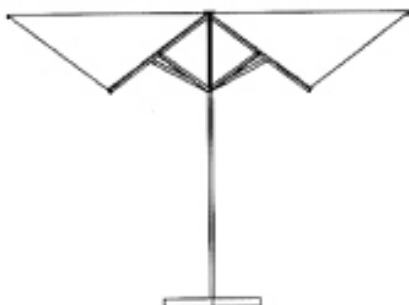

(21) f 2008 0108 - 1.1

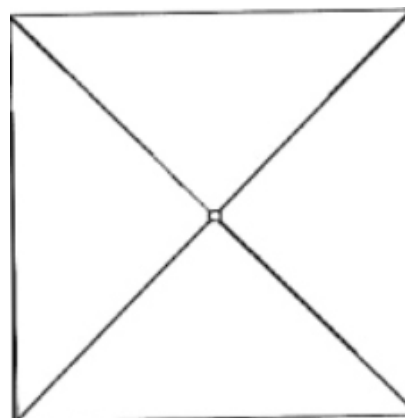

(21) f 2008 0108 - 2.2

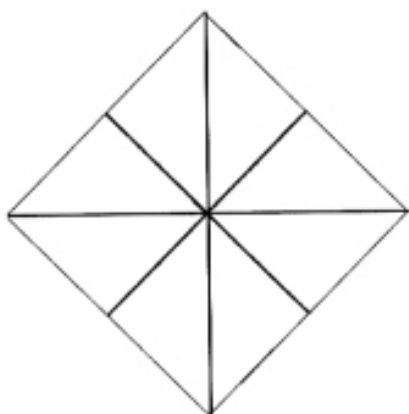

(21) f 2008 0108 - 1.2



(21) f 2008 0108 - 2.3



(21) f 2008 0108 - 3.1

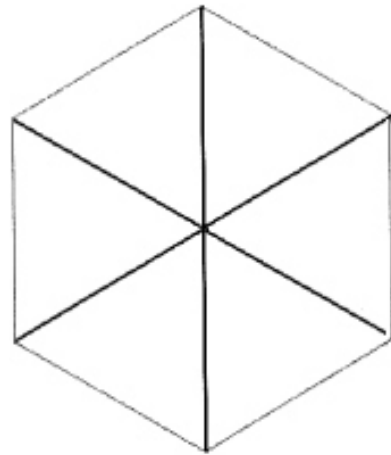

(21) f 2008 0108 - 4.2

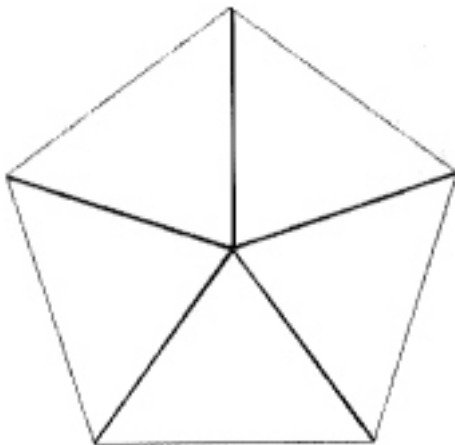

(21) f 2008 0108 - 3.2



(21) f 2008 0108 - 4.3



(21) f 2008 0108 - 3.3

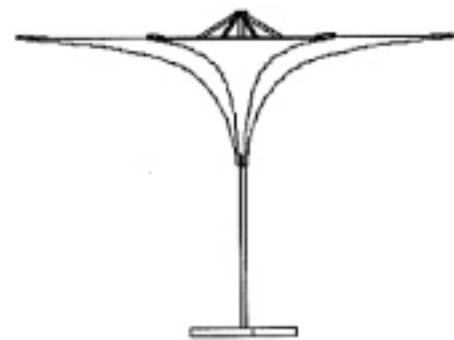

(21) f 2008 0108 - 5.1

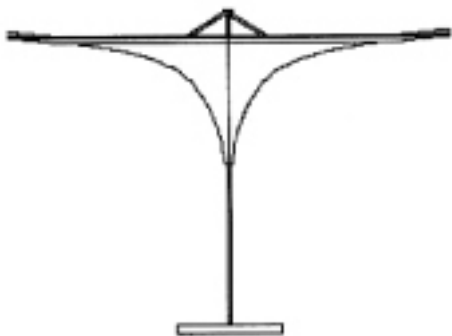

(21) f 2008 0108 - 4.1

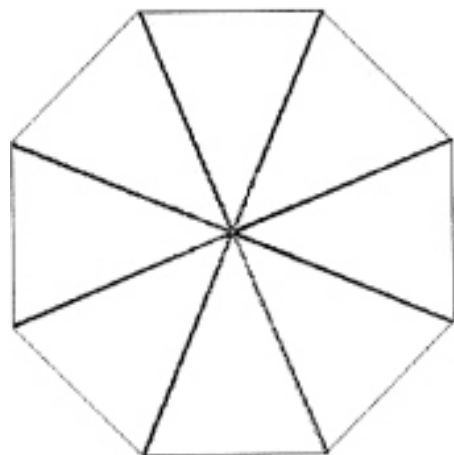

(21) f 2008 0108 - 5.2



(21) f 2008 0108 - 5.3



(21) f 2008 0108 - 7.1

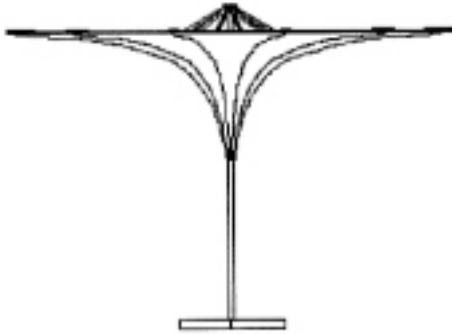

(21) f 2008 0108 - 6.1

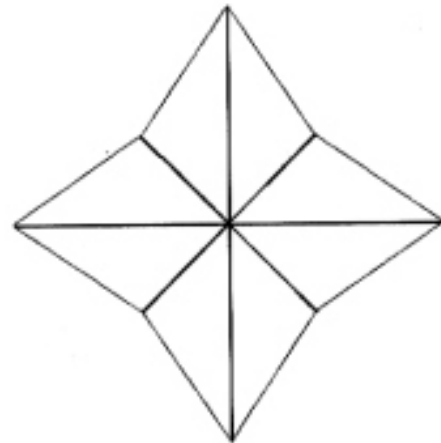

(21) f 2008 0108 - 7.2

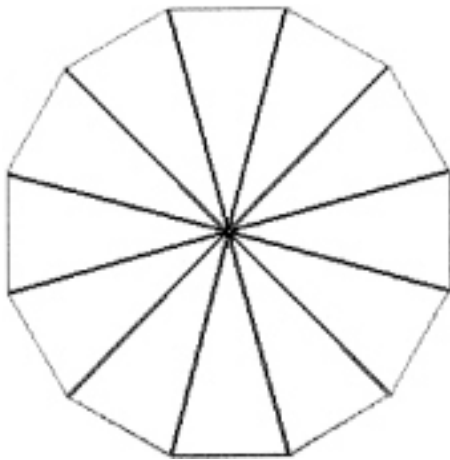

(21) f 2008 0108 - 6.2



(21) f 2008 0108 - 7.3

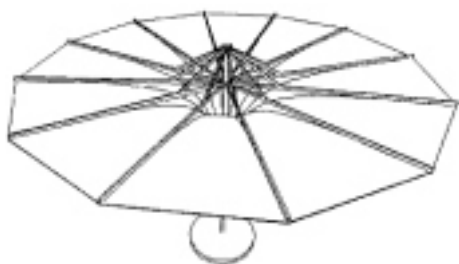

(21) f 2008 0108 - 6.3

CLASA 06 - MOBILIER

(21) f 2008 0144; (22) 20.03.2008; (43) 30.07.2008; (71) S.C. METALEX S.R.L., localitatea Panic, nr. 23/E, Panic, SJ 457171, SJ; (74) **Agenția de Proprietate Industrială Ariana - Consilier Popescu Codruța**, Calea Aradului, nr. 33, ap. 7, TM 1900, Timișoara; (72) Lucian Cocerjin; (54) **MOBILIER DE GRĂDINĂ**; (28) 3; (51) **06-01, 02**

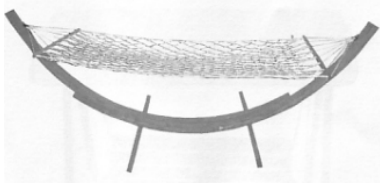

(21) f 2008 0144 - 1



(21) f 2008 0144 - 2.3



(21) f 2008 0144 - 2.1

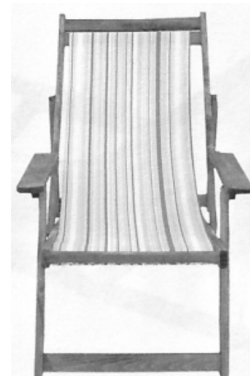

(21) f 2008 0144 - 3.1



(21) f 2008 0144 - 2.2



(21) f 2008 0144 - 3.2

(21) f 2008 0187; (22) 08.04.2008; (43) 30.07.2008;
(71) S.C. MALMIS S.R.L., str. Gării, nr. 137, Călimănești,
VL 245600, VL; (74) **S.C. ROMINVENT S.A.**, str. Ermil
Pangratti, nr. 35, et. 1, sector 1, B 011882, București;
(72) Văduva Bogdan; (54) **BANCĂ**; (28) 1; (51) **06-01**

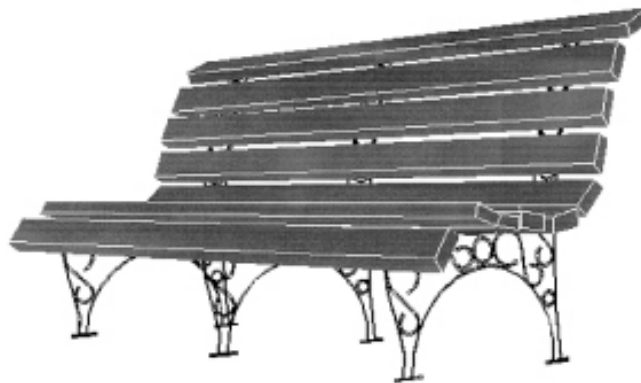

(21) f 2008 0187 - 1.1



(21) f 2008 0187 - 1.2

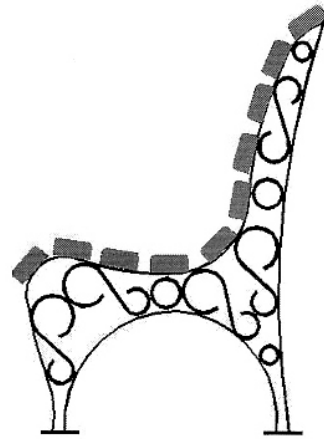

(21) f 2008 0187 - 1.3

(21) f 2008 0157; (22) 25.03.2008; (43) 30.07.2008; (71) S.C. HOTEL FURNITURE S.R.L., str. Independenței, nr. 34, Satu Mare, SM 440280, SM; (74) **AGPITT - S.R.L.**, b-dul Libertății, nr. 12, bl. 113, sc. 2, ap. 28, sector 4, B 040129, București; (72) Dărăban Magdalena; (54) **MOBILIER ȘI BORDURĂ DECORATIVĂ**; (28) 6; (51) **06-02, 04, 06**

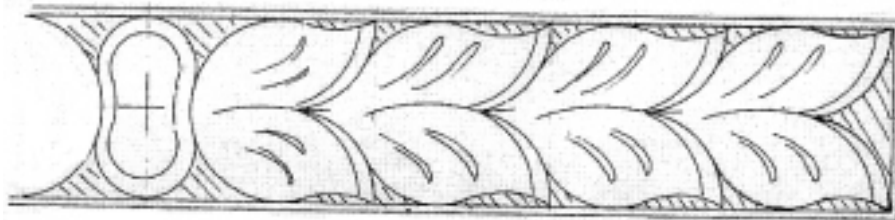

(21) f 2008 0157 - 1

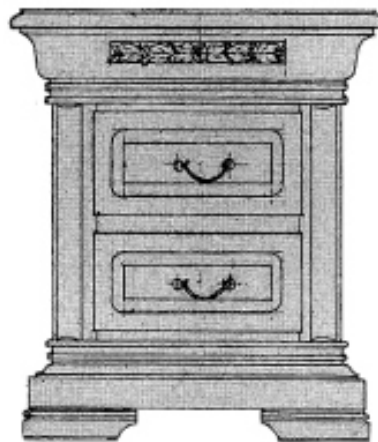

(21) f 2008 0157 - 2

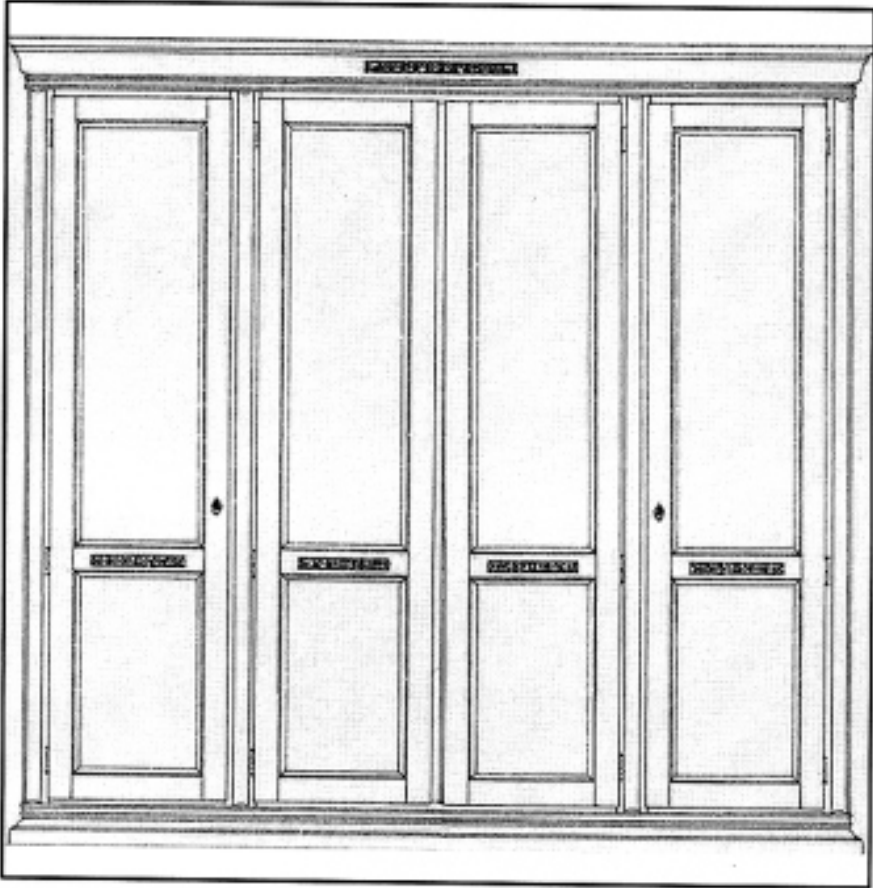

(21) f 2008 0157 - 3



(21) f 2008 0157 - 4



(21) f 2008 0157 - 5

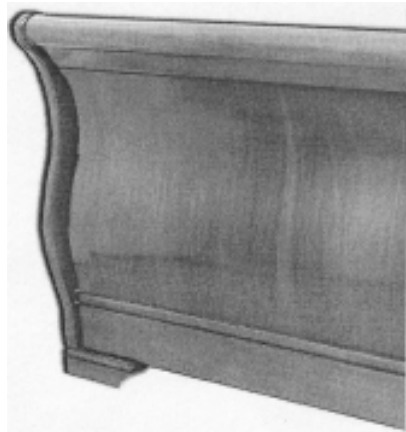

(21) f 2008 0157 - 6

(21) f 2008 0185; (22) 08.04.2008; (43) 30.07.2008;
(71) S.C. FORTISMOB, șoseaua Ploiești-Târgoviște, km. 8,
Parc Industrial Crângul lui Bot, Ploiești, PH 100590, PH;
(54) MESE; (28) 2; (51) 06-03

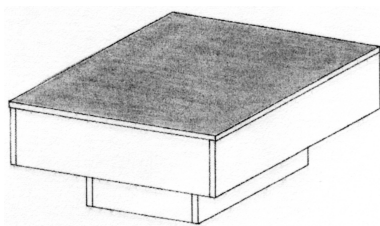

(21) f 2008 0185 - 1.1

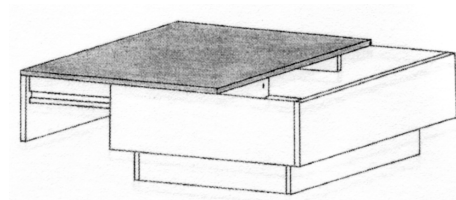

(21) f 2008 0185 - 1.2

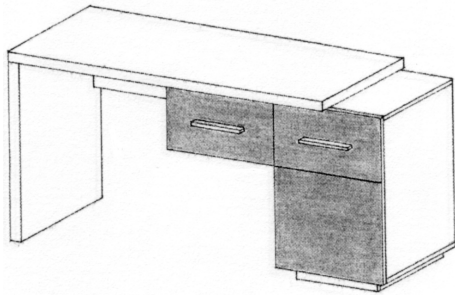

(21) f 2008 0185 - 2

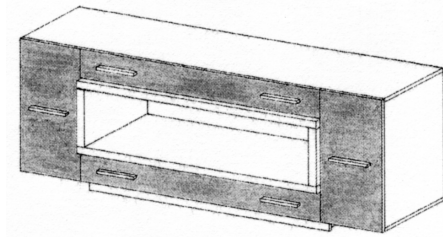

(21) f 2008 0186 - 1

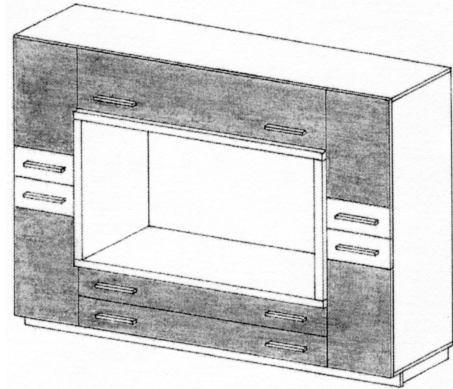

(21) f 2008 0186 - 2

(21) f 2008 0186; (22) 08.04.2008; (43) 30.07.2008;
(71) S.C. FORTISMOB, șoseaua Ploiești-Târgoviște, km. 8,
Parc Industrial Crângul lui Bot, Ploiești, PH 100590, PH;
(54) MOBILIER; (28) 4; (51) 06-04

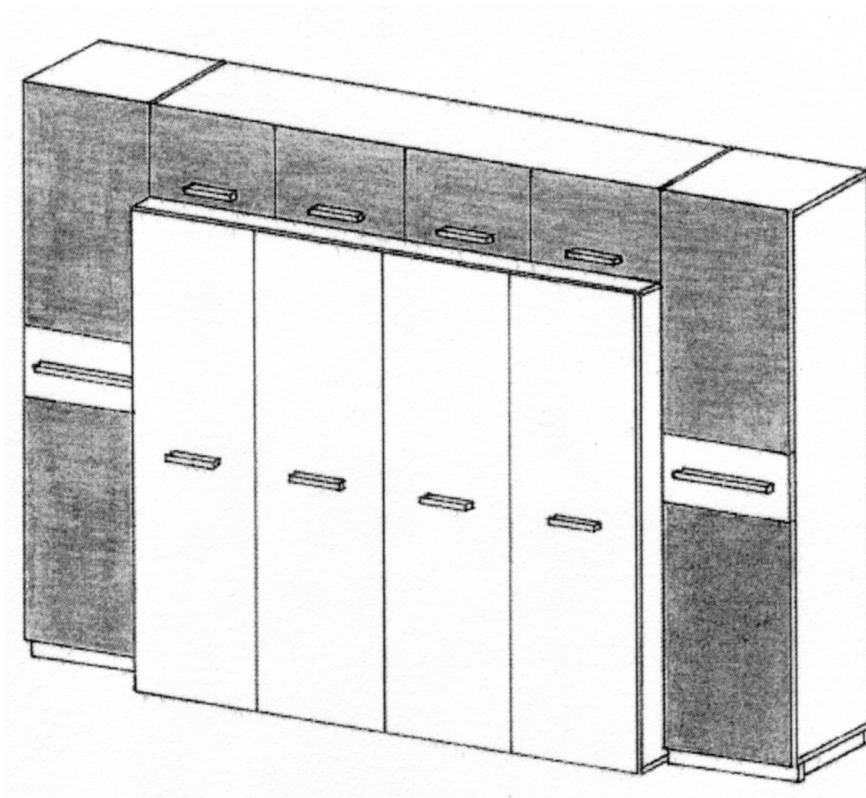

(21) f 2008 0186 - 3.1

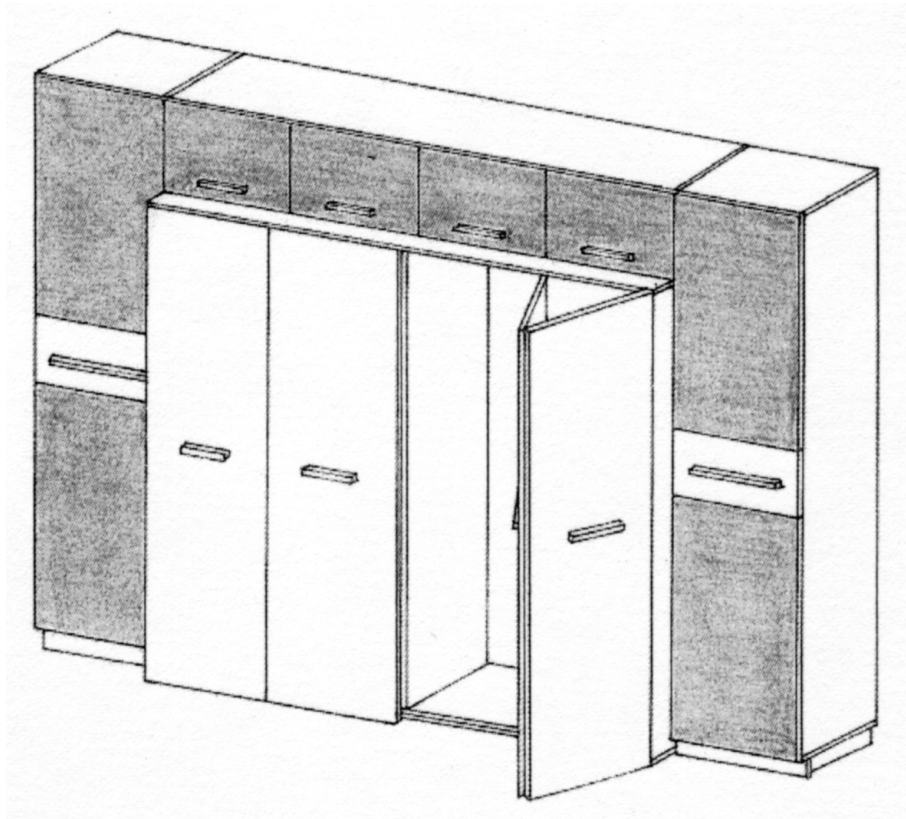

(21) f 2008 0186 - 3.2

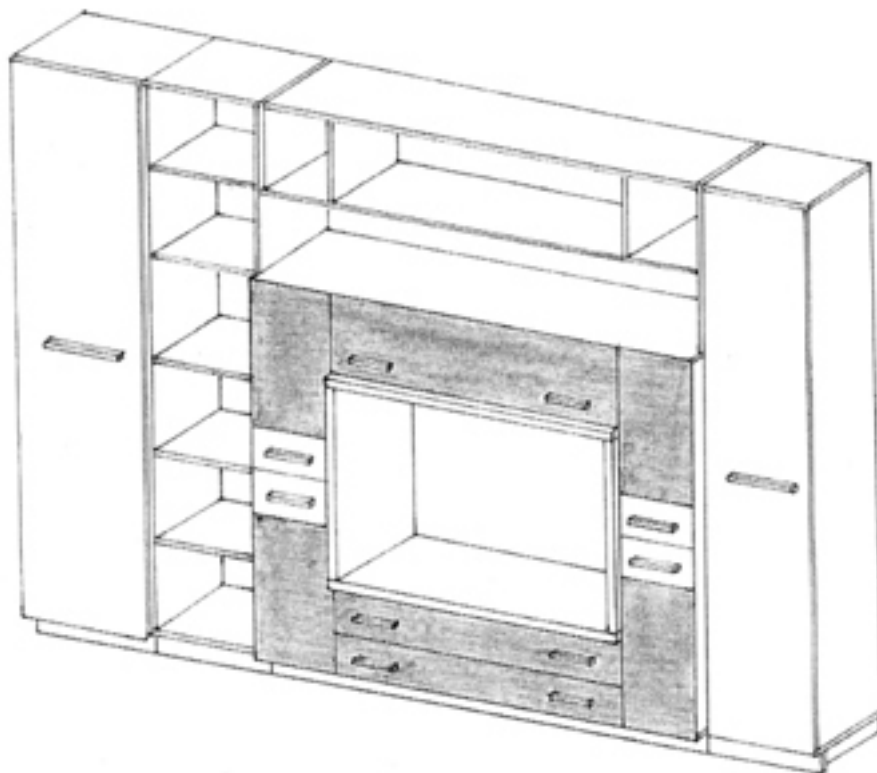

(21) f 2008 0186 - 4

**CLASA 09 - AMBALAJE ȘI RECIPIENTE PENTRU
TRANSPORTUL SAU PĂSTRAREA
MĂRFURILOR**

(21) f 2008 0159; (22) 26.03.2008; (43) 30.07.2008;
(71) S.C. CARPATINA S.A., str. Monetăriei, nr. 8, sector 1,
București, B 010623, B; (54) **Butelie Pet**; (28) 1; (51) **09-01**
(57) **model 1** - Sticla de 5 litri este reprezentată de un
recipient de culoare albastru deschis, transparent, ce prezintă
treimea inferioară, în formă cilindrică, având pe
partea interioară o adâncitură în care sunt prezente 4 linii
perpendiculare una pe cealaltă, iar în mijloc un cerc prin
care se asigură stabilitatea recipientului. În partea de
mijloc a recipientului sunt reprezentate striații orizontale,
străbătute de alte striații verticale, paralele. În partea
superioară a recipientului este embosat pe două laturi
opuse logoul CARPATINA.

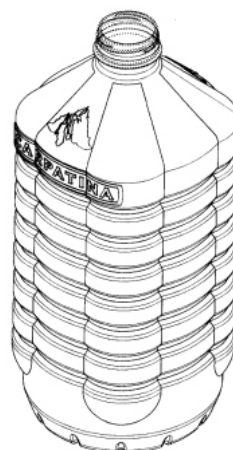

(21) f 2008 0159 - 1.3



(21) f 2008 0159 - 1.1

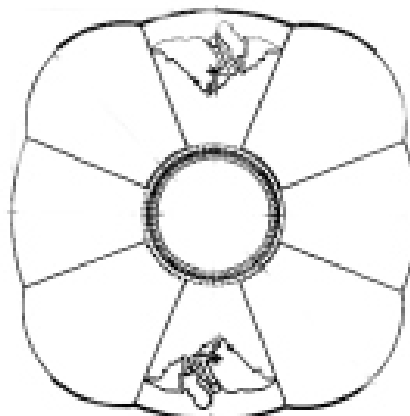

(21) f 2008 0159 - 1.4

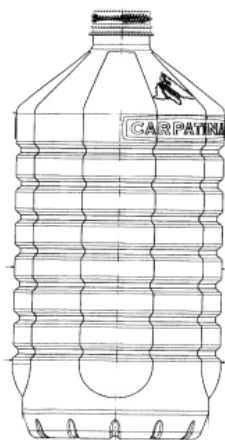

(21) f 2008 0159 - 1.2

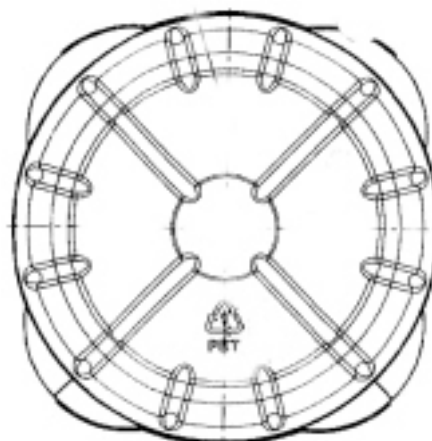

(21) f 2008 0159 - 1.5

(21) f 2008 0194; (22) 15.04.2008; (43) 30.07.2008;
(71) S.C. RIO BUCOVINA S.R.L., șoseaua Chitila, nr. 3,
sector 1, București, B 060667, B; (74) **Agenția de Proprietate
Industrială APIA - SRL**, str. Romancierilor, nr. 5, bl. C14,
sc. B, ap. 41, sector 6, OP 23 - CP 11, B 061791, București;
(54) **BUTELIE PET**; (28) 3; (51) **09-01**

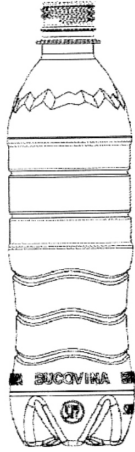

(21) f 2008 0194 - 1.1

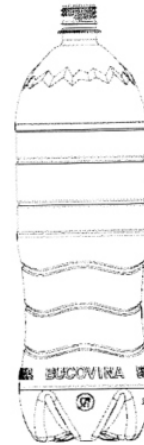

(21) f 2008 0194 - 2.1

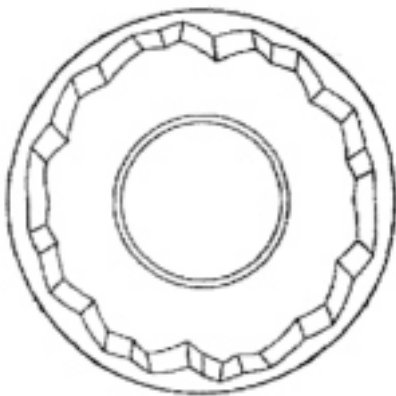

(21) f 2008 0194 - 1.2

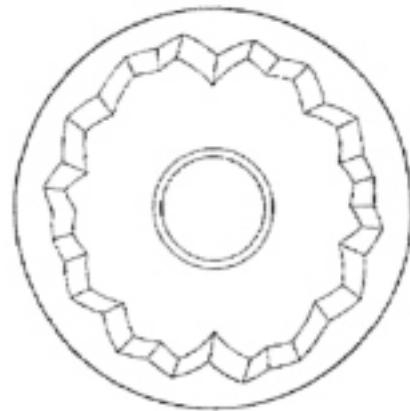

(21) f 2008 0194 - 2.2

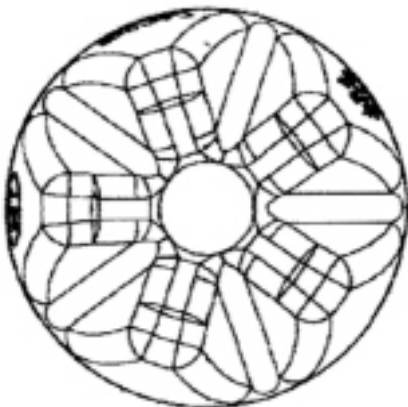

(21) f 2008 0194 - 1.3

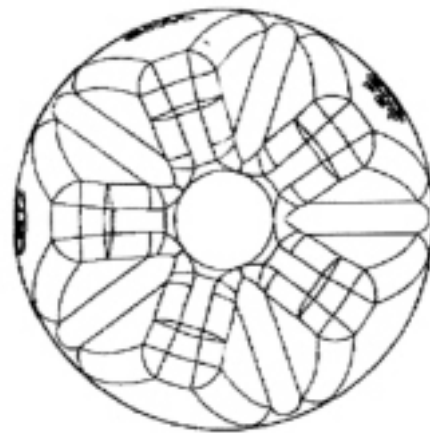

(21) f 2008 0194 - 2.3

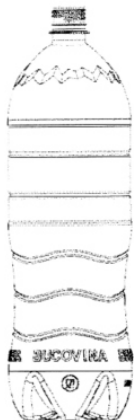

(21) f 2008 0194 - 3.1

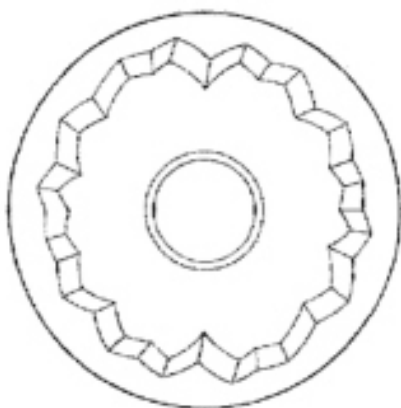

(21) f 2008 0194 - 3.2

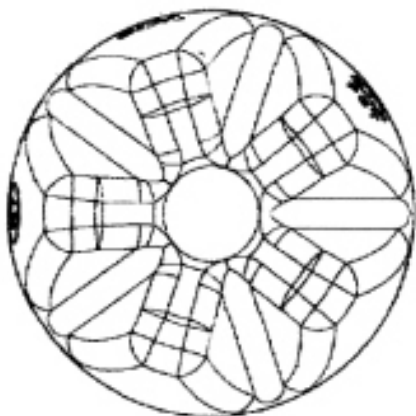

(21) f 2008 0194 - 3.3

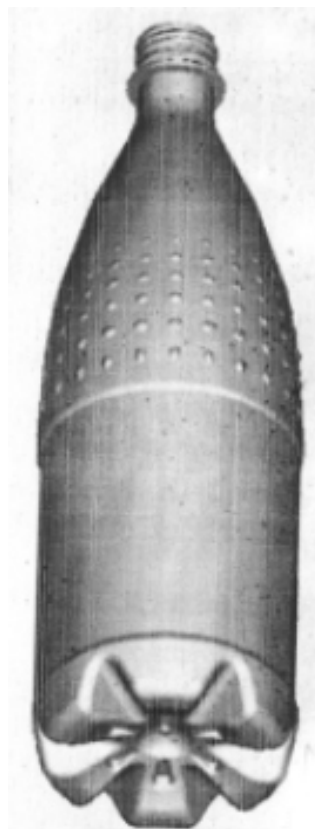

(21) f 2008 0207 - 1.1

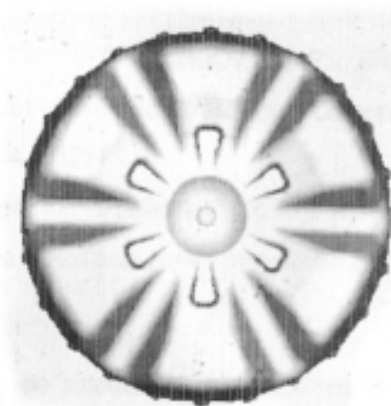

(21) f 2008 0207 - 1.2

(21) f 2008 0207; (22) 25.04.2008; (43) 30.07.2008; (71) S.C. PERLA COVASNEI S.A., str. Oltului, nr. 74, Sfântu Gheorghe, CV 520027, CV; (74) S.C. Harcov A.P.I. S.R.L., str. Nicolae Iorga, nr. 61, bl. 10e, sc. B, ap. 9, CV 520031, Sfântu Gheorghe; (54) BUTELIE PET; (28) 1; (51) 09-01

(21) f 2008 0226; (22) 16.05.2008; (43) 30.07.2008; (71) S.C. FARMEC S.A., str. Henri Barbusse, nr. 16, Cluj-Napoca, CJ 3400, CJ; (72) Stegorean Horațiu Octavian; (54) RECIPIENTE PENTRU PĂSTRAREA PRODUSELOR COSMETICE; (28) 6; (51) 09-01

Reprezentările grafice se găsesc la pagina 49

(21) f 2008 0227; (22) 16.05.2008; (43) 30.07.2008; (71) S.C. FARMEC S.A., str. Henri Barbusse, nr. 16, Cluj-Napoca, CJ 3400, CJ; (72) Stegorean Horațiu Octavian; (54) **RECIPIENTE PENTRU PĂSTRAREA PRODUSELOR COSMETICE**; (28) 6; (51) 09-01

(21) f 2008 0112; (22) 05.03.2008; (43) 30.07.2008; (71) S.C. ATLAS CORPORATION S.R.L., șoseaua Pipera, nr. 59, sector 2, București, B 020111, B; (74) **Inventa Agenție de Proprietate Intelectuală S.R.L.**, b-dul Corneliu Coposu, nr.7, bl. 104, sc. 2, ap. 31, sector 3, 030602, București; (54) **AMBALAJE**; (28) 2; (51) 09-03

Reprezentările grafice se găsesc la pagina 50



(21) f 2008 0112 - 1

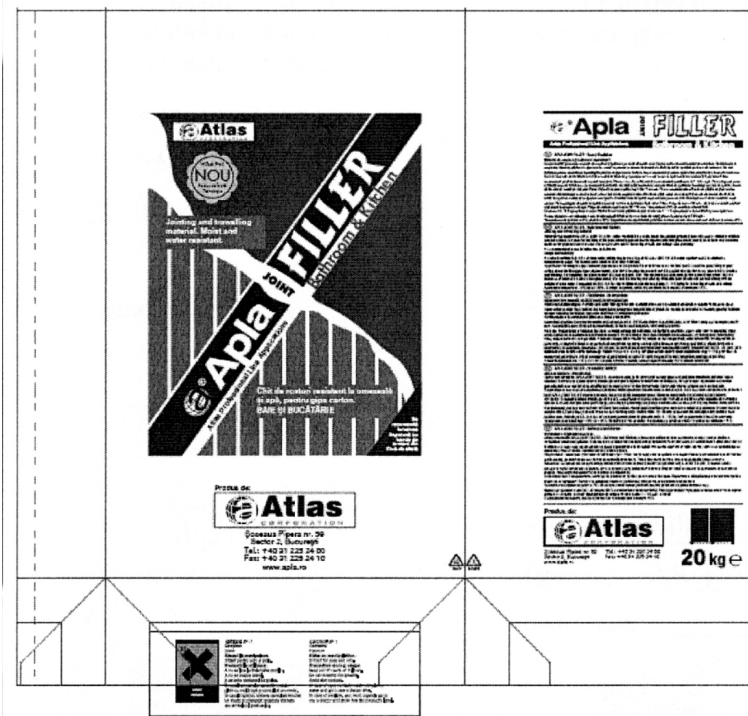

(21) f 2008 0112 - 2

(21) **f 2008 0225**; (22) 16.05.2008; (43) 30.07.2008; (71) S.C. FARMEC S.A., str. Henri Barbusse, nr. 16, Cluj-Napoca, CJ 3400, CJ; (72) Stegorean Horațiu Octavian; (54) **AMBALAJ PENTRU PRODUSE COSMETICE**; (28) 1; (51) **09-05**

Reprezentarea grafică se găsește la pagina 52

(21) **f 2008 0217**; (22) 07.05.2008; (43) 30.07.2008; (71) S.C. RECON & DOJE S.R.L., str. Maica Domnului, nr. 3, sector 2, București, 023721, B; (54) **COȘ DE GUNOI**; (28) 1; (51) **09-09**

Reprezentarea grafică se găsește la pagina 52

CLASA 11 - OBIECTE ORNAMENTALE

(21) **f2008 0016**; (22) 25.01.2008; (43) 30.07.2008; (71) Guga Ioan, localitatea Băița, nr. 87, Băița, HD 337045, HD; (72) Guga Ioan; (54) **COCARDĂ TRICOLORĂ**; (28) 1; (51) **11-05**

(57) **model 1** - Elementul de noutate al cocardei tricolore pentru care s-a solicitat protecție constă în cele trei bucle ce redau cocardei tricolore un aspect treflat deosebit de plăcut, care transmite privitorilor bună dispoziție într-un moment sărbătoresc și care, în imaginația oricărui bun creștin și român, poate să ducă cu gândul la Sfânta Treime, la cele trei provincii românești ori chiar la o simplă cocardă florală tricoloră.

Reprezentarea grafică se găsește la pagina 52

(21) **f 2008 0166**; (22) 28.03.2008; (43) 30.07.2008; (71) S.C. DALISIS S.R.L., Piața Unirii, nr. 6, Arad, AR 310123, AR; (74) **Agenția de Proprietate Industrială Ariana - Consilier Popescu Codruța**, Calea Aradului, nr. 33, ap. 7, TM 1900, Timișoara; (72) Marieș Simona; (54) **DECORAȚIUNE FESTIVĂ, PENTRU MASĂ**; (28) 1; (51) **11-05**



(21) f 2008 0166 - 1

(21) **f 2008 0167**; (22) 28.03.2008; (43) 30.07.2008; (71) S.C. DALISIS S.R.L., Piața Unirii, nr. 6, Arad, AR 310123, AR; (74) **Agenția de Proprietate Industrială Ariana - Consilier Popescu Codruța**, Calea Aradului, nr. 33, ap. 7, TM 1900, Timișoara; (72) Marieș Simona; (54) **DECORAȚIUNI FESTIVE**; (28) 4; (51) **11-05**

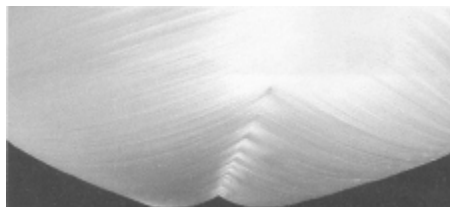

(21) f 2008 0167 - 1

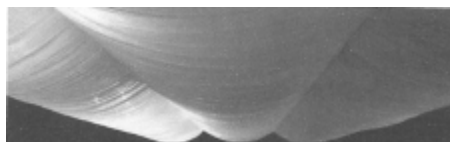

(21) f 2008 0167 - 2

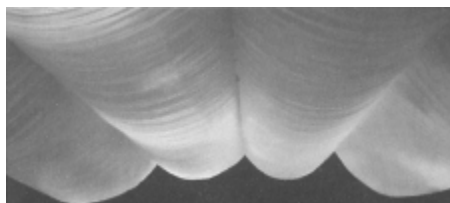

(21) f 2008 0167 - 3

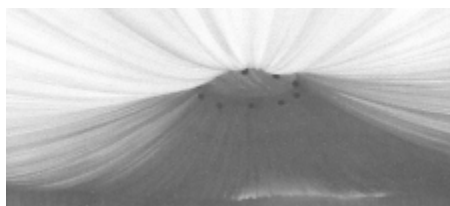

(21) f 2008 0167 - 4

CLASA 12 - MIJLOACE DE TRANSPORT ȘI DE RIDICAT

(21) **f 2008 0170**; (22) 04.02.2008; (43) 30.07.2008; (71) Svetogor Svetoslavov Denev, str. 17, Sofia, BG 1000, BG; (74) **Todor Stoichkov Lozanov, Dipl.Enj. Silva Pavlova**, bl. 41, Vh. B, et. 1, Zh.K. Yavorov, BG 1111, Sofia; (72) Svetogor Svetoslavov Denev; (54) **AUTOMOBILE ȘI PĂRȚI COMPONENTE**; (28) 3; (51) **12-08**; (80) **DM/069 754/04.02.2008/ 31.03.2008**; (30) BG/22.01.2008/9211

(21) f 2008 0197; (22) 17.04.2008; (43) 30.07.2008;
 (71) Teofănescu Ovidiu Alexandru, str. Sucedava, bl. 40,
 sc. A, et. 1, ap. 5, Roman, NT 611053, NT; (74) **Stoian Ioan**
- Agenție de Proprietate Industrială și Transfer Tehnologic,
 b-dul Republicii, bl. 46, sc. C, ap. 35, 611127, Roman;
 (72) Teofănescu Ovidiu Alexandru; (54) **BICICLETE**
PUBLICITARE; (28) 3; (51) 12-11, 20-03

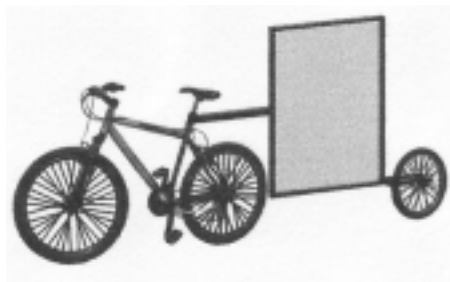

(21) f 2008 0197 - 2

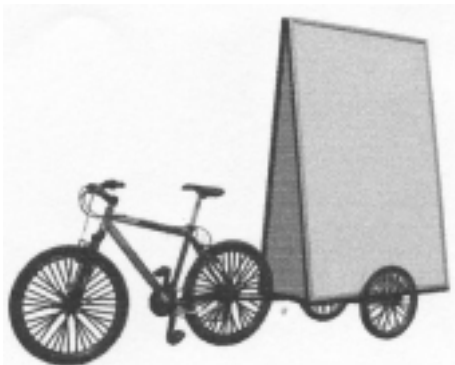

(21) f 2008 0197 - 1.1

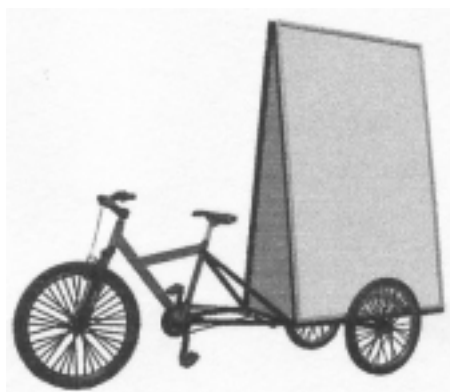

(21) f 2008 0197 - 3



(21) f 2008 0197 - 1.2

(21) f 2008 0172; (22) 13.09.2007; (43) 30.07.2008;
 (71) DAIMLERCHRYSLER AG., Epplestrasse, nr. 225,
 Stuttgart, D 70567, DE; (74) **Sabine Gluthe C/O**
Daimlerchrysler AG. IPM/T, DE 70546, Stuttgart; (54) **GRILĂ**
RADIATOR AUTO; (28) 1; (51) 12-16; (80) **DM/069 263/**
13.09.2007/ 31.03.2008; (30) DE/16.05.2007/40702562

(21) f 2008 0184; (22) 07.04.2008; (43) 30.07.2008; (71) GM
 DAEWOO AUTO & TECHNOLOGY COMPANY, 199-1,
 Cheongcheon-Dong, Bupyung-Gu, Incheon, KR; (74) **Cabinet**
Enpora, str. George Călinescu, nr. 52a, ap. 1, sector 1,
 B 011694, București; (72) Jung Jae-Min; (54) **BARĂ DE**
PROTECȚIE SPATE, AUTOMOBIL; (28) 1; (51) 12-16;
 (30) KR/18.02.2008/30-2008-0006813

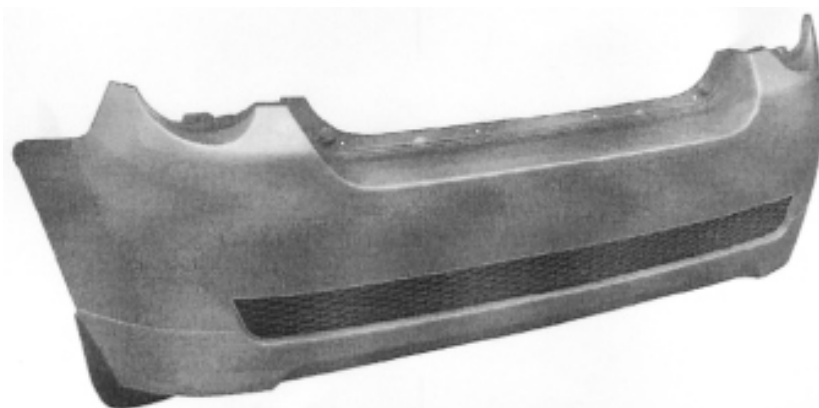

(21) f 2008 0184 - 1.1

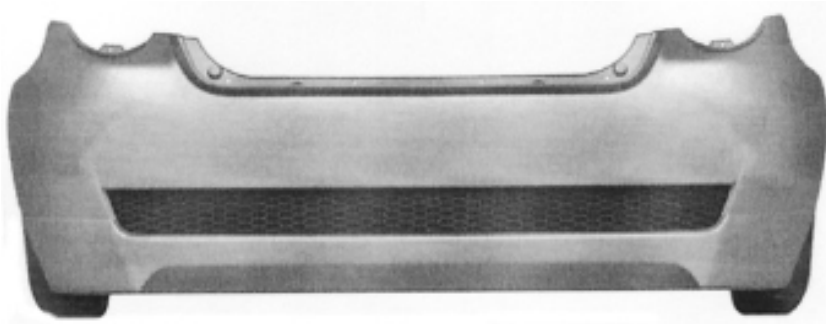

(21) f 2008 0184 - 1.2

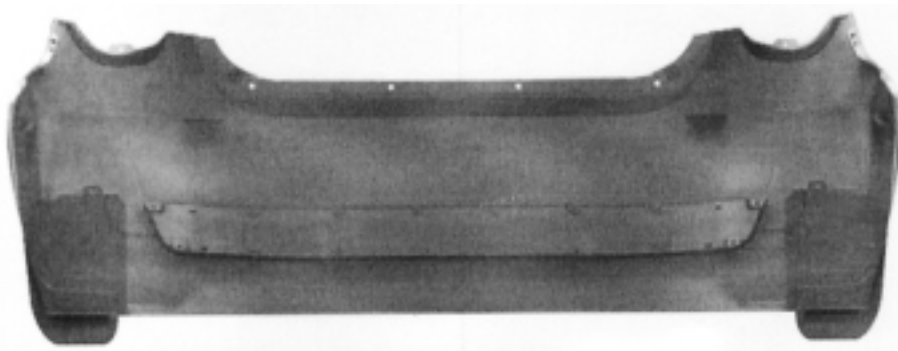

(21) f 2008 0184 - 1.3

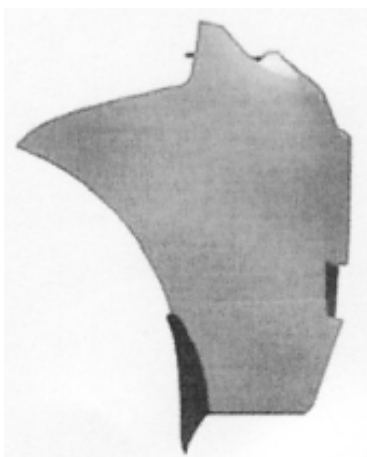

(21) f 2008 0184 - 1.4

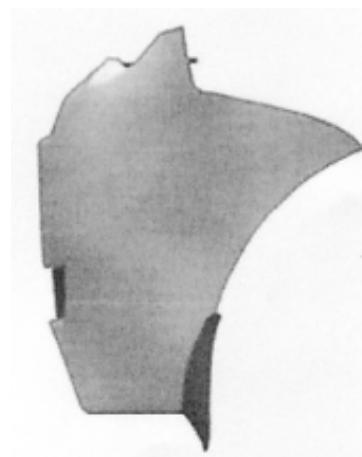

(21) f 2008 0184 - 1.5

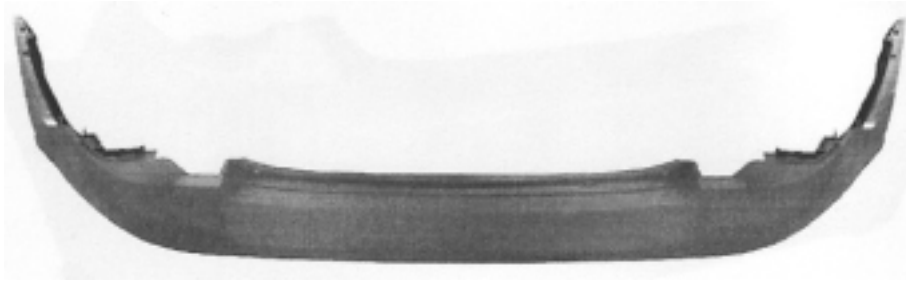

(21) f 2008 0184 - 1.6

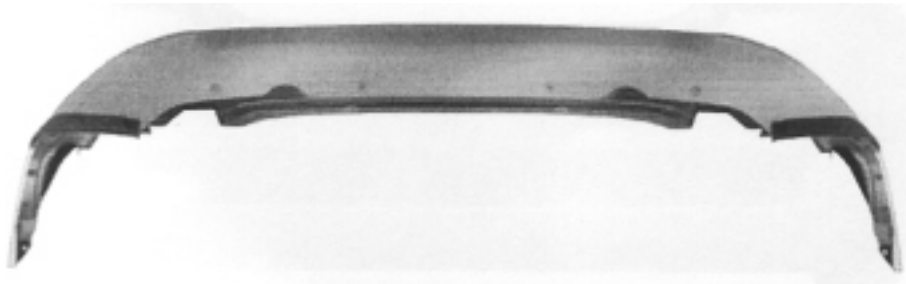

(21) f 2008 0184 - 1.7

CLASA 13 - APARATE DE PRODUCERE, DISTRIBUȚIE ȘI TRANSFORMARE A ENERGIEI ELECTRICE

(21) f 2008 0133; (22) 13.03.2008; (43) 30.07.2008; (71) MAKEL ELKTRIK MALZEMELERI SANAYI TICARET LIMITED SIRKETI, Kirak Mevkii, Muhacir Mah. Cakmak Cad.No.51 Buyukcekmece, Istanbul, TR, (74) **Inventa** Agenție de Proprietate Intelectuală S.R.L., b-dul Corneliu Coposu, nr. 7, bl. 104, sc. 2, ap. 31, sector 3, 030602, București; (54) **PRIZE ȘI COMUTATOARE**; (28) 4; (51) 13-03

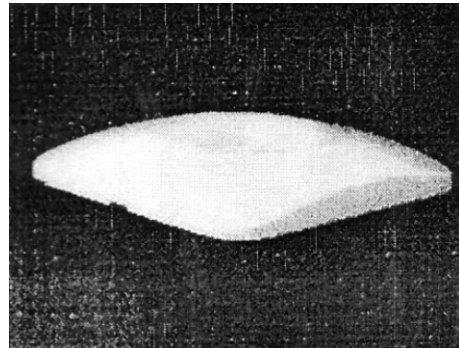

(21) f 2008 0133 - 1.2

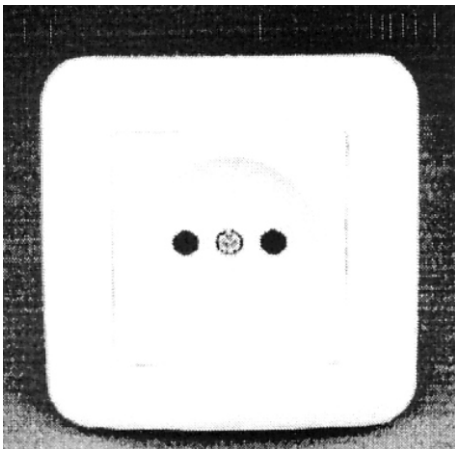

(21) f 2008 0133 - 1.1

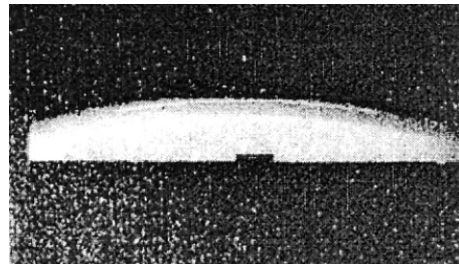

(21) f 2008 0133 - 1.3

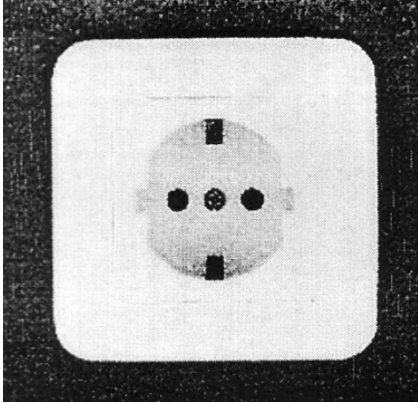

(21) f 2008 0133 - 2.1

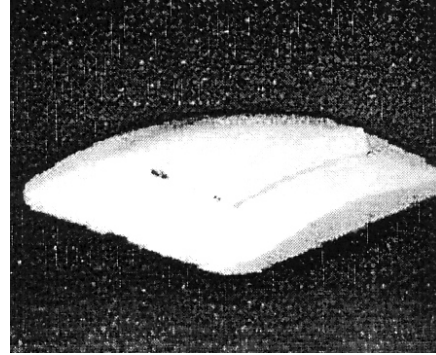

(21) f 2008 0133 - 3.2

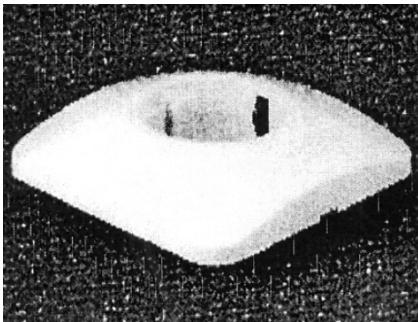

(21) f 2008 0133 - 2.2

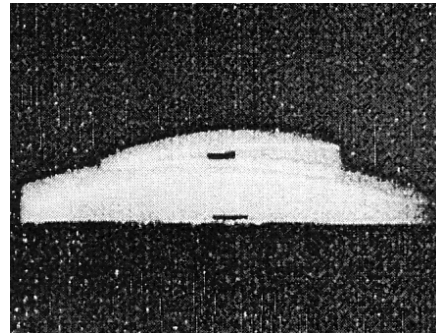

(21) f 2008 0133 - 3.3

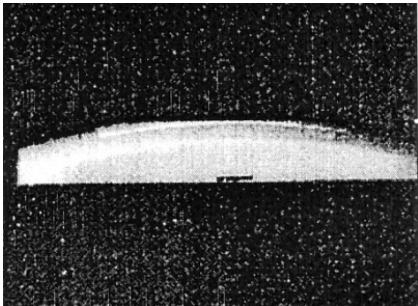

(21) f 2008 0133 - 2.3

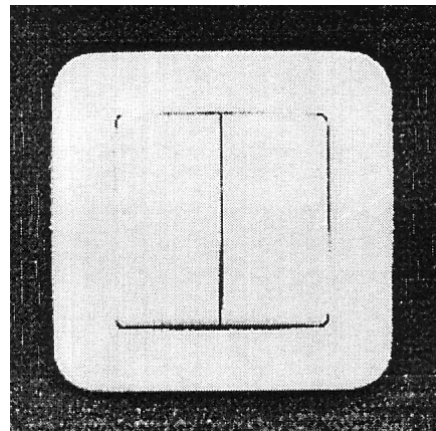

(21) f 2008 0133 - 4.1

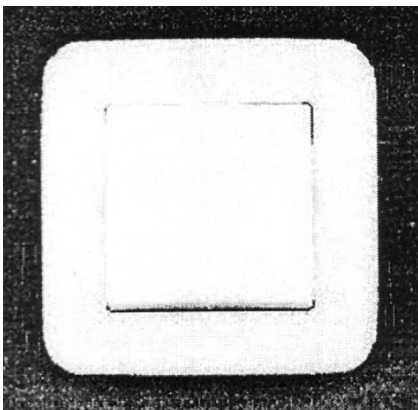

(21) f 2008 0133 - 3.1

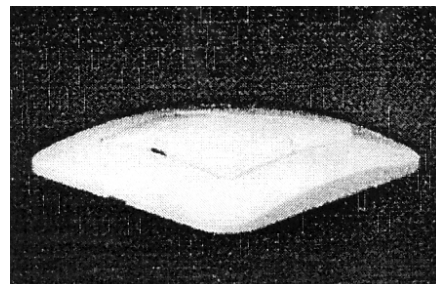

(21) f 2008 0133 - 4.2

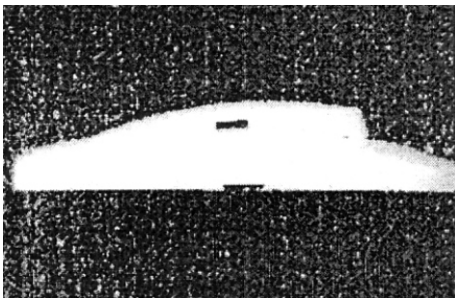

(21) f 2008 0133 - 4.3

CLASA 14 - APARATE DE ÎNREGISTRARE, DE TELECOMUNICAȚII ȘI PRELUCRARE A INFORMAȚIILOR

(21) f 2008 0168; (22) 28.03.2008; (43) 30.07.2008; (71) BANCA NAȚIONALĂ A ROMÂNIEI, str. Lipscani, nr. 25, sector 3, București, B 030031, B; (74) S.C. ROMPROSPER SERVIMPEX S.R.L., Mihai Bravu, 294, bl. 6, sc. B, ap. 63, sector 3, B 7000, București; (72) Axente Roxana Ioana; Chiochiu Simona; Florescu Cristian Gheorghe; Miinea Marius Octavian; Pascali Maria Elena; Nicolae Mihaela; Radovici Anca Florina; Varjoghe Andreea Simona; Donciu Clara; (54) SISTEMUL INFORMATIC DE RAPORTĂRI LA BANCA NAȚIONALĂ A ROMÂNIEI (SIRBNR); (28) 10; (51) 14-02

(57) **model 1** - Sistemul informatic SIRBNR trebuie să susțină schimbul de informații între instituțiile de credit și Banca Centrală, într-un mod automat și standardizat. Accesul la sistemul SIRBNR se face prin portalul SIRBNR, la adresa <http://sirbnr.bnr.ro>, folosind un nume de utilizator și o parolă acordate de BNR fiecărei entități raportoare (E.R.), pe bază de cerere. Fiecare E.R. are asociată o adresă de email care va fi utilizată ca punct de contact al instituției, pentru mesajele inițiate de către sistemul SIRBNR. BNR transmite automat, prin email, notificări privind generarea unor mesaje către E.R. (fie mesaj, ca răspuns la mesajele de raportare trimise de E.R., fie mesaje diverse, inițiate de BNR). **model 2** - Pagina principală a portalului SIRBNR. În cazul în care autentificarea se încheie cu succes, utilizatorul ajunge în pagina principală a aplicației SIRBNR, din care are acces la: MTGM - "Modulul de transfer și gestiune mesaje"; Aplicațiile interne BNR, formate din mai multe MPR - "Module de procesare raportări"; Documentația și regulile sistemului SIRBNR. **model 3** - Modulul transfer și gestiune mesaje (MTGM) - pagina "Mesaje primite SIRBNR". MTGM gestionează fluxul de mesaje XML de la și spre instituțiile de credit, precum și validarea primară. În partea din dreapta-sus a ecranului sunt afișate, sub formă de tab-uri, cele trei secțiuni principale: Mesaje primite de SIRBNR - este secțiunea în care se pot vizualiza mesajele de raportare transmise către sistemul SIRBNR, ultima stare pe flux a mesajelor și mesajele de

răspuns asociate acestora. Transmitere mesaj nou - permite transmiterea unui mesaj nou, de raportare, către SIRBNR. Vizualizare calendar - permite vizualizarea calendarului de raportare. În tabelul din imagine sunt afișate mesajele transmise de entitatea raportoare de care aparține utilizatorul autentificat în aplicație și pentru care acesta are drept de vizualizare. **model 4** - Modulul transfer și gestiune mesaje (MTGM) - pagina "Vizualizare calendar". Afișează un tabel conținând lista cu intervalele și ferestrele de raportare. Sunt puse la dispoziție filtre pentru căutarea intervalelor și ferestrelor de raportare după diverse criterii. Tabelul are următoarele câmpuri: ID interval, Tipul raportării, E.R., Data/ora de începere, Data/ora de încheiere, Data de referință, Tipul ferestrei, Transmitere efectuată, Notificare transmisă. **model 5** - "Modulul administrare TGM", meniul "Administrare calendar" - pagina "Autocompletare intervale". În această pagină puteți defini șabloane de completare automată, pentru intervalele de raportare. Fiecare înregistrare a calendarului va specifica, pentru o anumită raportare, data de referință și E.R., un interval de raportare și o perioadă de grație. E.R. vor putea transmite, retransmite o raportare ori de câte ori doresc, în intervalul de raportare definit în calendar. În afara acestui interval, orice transmisie/ retransmisie va necesita acordul explicit al unuia dintre administratorii B.N.R. Calendarul de raportare reglementează tipurile de raportări pe care o entitate raportoare le poate transmite într-un anumit interval de raportare, pentru o anumită dată de referință. **model 6** - "Modulul administrare TGM", meniul "Administrare calendar" - pagina "Festre de raportare". În această pagină se pot alege criteriile de selecție necesare deschiderii unei ferestre de raportare, pentru entitățile raportoare. Pentru acoperirea cazurilor excepționale în care se dorește transmisia unei raportări după expirarea intervalului de raportare, administratorul B.N.R. va putea defini un interval de raportare excepțional, denumit fereastră de raportare, permițând astfel E.R. vizate să facă transmisia integrală a raportării eronate. Fereastra de raportare poate fi: de excepție, dacă în intervalul de raportare nu s-a transmis cel puțin un mesaj de raportare de tip "F", corect la validările preliminare; de corecție, dacă în intervalul de raportare s-a transmis cel puțin un mesaj de raportare de tip "T", corect la validările preliminare. **model 7** - "Modulul de procesare raportări PVL110 - Tranzacții efectuate pe piața valutară interbancară", meniul "Rapoarte valide". Raportarea PVL 110 cuprinde totalitatea tranzacțiilor valutare efectuate în ziua pentru care se face raportarea, tranzacții între band și clienți și între band și band, de tipul valută contra lei. Din această pagină se pot lansa următoarele rapoarte de validare: Raport situație transmisie - prezintă situația

(21) f 2008 0130; (22) 11.03.2008; (43) 30.07.2008;
 (71) S.C. NATURALIA DIET S.R.L., str. Găveni, bl. B9, sc. A,
 et. 3, ap. 27, Pitești, AG 110102, AG; (74) **Apostol Salomia**,
 Reg. 11, Siret 15, bl. E4, ap. 54, GL 6200, Galați; (72) Ionela
 Dorcioaia; (54) **GRAFICĂ AMBALAJ**; (28) 10; (51) 19-08



(21) f 2008 0130 - 1



(21) f 2008 0130 - 2



(21) f 2008 0130 - 3



(21) f 2008 0130 - 4



(21) f 2008 0130 - 5



(21) f 2008 0130 - 6



(21) f 2008 0130 - 7



(21) f 2008 0130 - 8



(21) f 2008 0130 - 9



(21) f 2008 0130 - 10

(21) f 2008 0154; (22) 24.03.2008; (43) 30.07.2008; (71) S.C. FINANCIARUL S.R.L., b-dul Alexandru cel Bun, nr. 11, bl. D1, sc. C, et. 9, ap. 36, Iași, IS 700572, IS; (72) Ungureanu Elena Narcisa; (54) **GRAFICĂ PENTRU COPERTĂ ZIAR**; (28) 1; (51) 19-08

(57) **model 1** - Desenul reprezintă un element grafic compus din cuvântul Financiarul, scris cu caractere speciale, de culoare bleumarin. Litera "i" a cuvântului este reprezentată în mod original, printr-un desen de culoare portocalie, format din două linii paralele și un cerc plin. Lângă cuvântul Financiarul apare scrisă, cu caractere speciale, de culoare gri, sigla "PUBLICAȚIE ECONOMICĂ A REGIUNII DE DEZVOLTARE NORD-EST". În cadrul acestei sigle cuvântul NORD-EST este scris în portocaliu. Cele două părți ale desenului sunt separate printr-o linie de demarcație, de culoare portocalie, iar ansamblul este încadrat într-un chenar portocaliu. Desenul reprezintă o creație originală, utilizată la scara industrială, pentru individualizarea publicațiilor.

Reprezentarea grafică se găsește la pagina 52

(21) f 2008 0178; (22) 07.04.2008; (43) 30.07.2008; (71) S.C. PROPLANTA S.A, str. Sesului, nr. 2, bl. S2, sc. 2, ap. 18, Cluj-Napoca, CJ 400384, CJ; (72) Socaciu Carmen; (54) **ETICHETE**; (28) 3; (51) 19-08

Reprezentările grafice se găsesc la pagina 52

(21) f 2008 0200; (22) 21.04.2008; (43) 30.07.2008; (71) DELACO DISTRIBUTION S.R.L., str. Târgului, nr. 6, Codlea, BV 505100, BV; (74) **M.D.P. Rights Agency S.R.L. - Agenție de Proprietate Industrială**, str. Lungă nr. 270, BV 500450, Brașov; (72) Vartolomei Victor; (54) **GRAFICĂ PENTRU AMBALAJ**; (28) 1; (51) 19-08

Reprezentarea grafică se găsește la pagina 53

(21) f 2008 0202; (22) 23.04.2008; (43) 30.07.2008; (71) S.C. VINEXPORT TRADE - MARK S.A., str. Antrepozite, nr. 7-9, Focșani, VN 620104, VN; (72) Bărbulescu Florinel; (54) **ETICHETE**; (28) 5; (51) 19-08

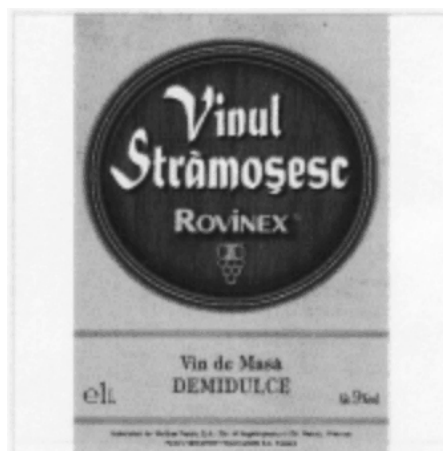

(21) f 2008 0202 - 1



(21) f 2008 0202 - 2



(21) f 2008 0202 - 3

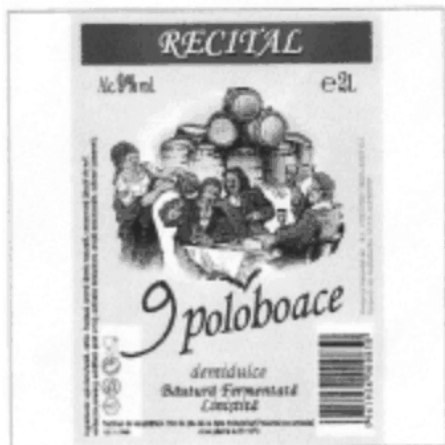

(21) f 2008 0202 - 4



(21) f 2008 0202 - 5

(21) f 2008 0203; (22) 24.04.2008; (43) 30.07.2008;
(71) S.C. AUTOGAZ ROMÂNIA SRL, str. Teodor Dragu,
nr. 13, sector 5, București, B 050224; (54) **ETICHETĂ**; (28) 1;
(51) 19-08



(21) f 2008 0203 - 1

(21) f 2008 0204; (22) 24.04.2008; (43) 30.07.2008;
(71) S.C. SIPEX COMPANY S.R.L., sat Ariceștii Rahtivani,
nr. 1, Parcul Industrial Crângul lui Bot, DN 72, km 8, Ariceștii
Rahtivani, PH 107025, PH; (74) **ROVALCONS S.R.L.**,
str. Orizontului, nr. 1, bl. R10, ap. 27, Ph, Câmpina;

(72) Dragoș Aștefanei; (54) **GRAFICĂ PUBLICITARĂ**; (28) 1;
(51) 19-08

Reprezentarea grafică se găsește la pagina 53

(21) f 2008 0220; (22) 12.05.2008; (43) 30.07.2008;
(71) S.C. ROMAQUA GROUP S.A., str. Carpați, nr. 46,
Borsec, HR 535300, HR; (72) Crețu Octavian;
(54) **ETICHETE**; (28) 3; (51) 19-08

Reprezentările grafice se găsesc la pagina 53

(21) f 2008 0221; (22) 12.05.2008; (43) 30.07.2008;
(71) S.C. ROMAQUA GROUP S.A., str. Carpați, nr. 46,
Borsec, HR 535300, HR; (72) Crețu Octavian;
(54) **ETICHETE**; (28) 6; (51) 19-08

Reprezentările grafice se găsesc la pagina 54

(21) f 2008 0222; (22) 13.05.2008; (43) 30.07.2008;
(71) S.C. APEMIN TUȘNAD S.A., str. Gării, nr. 599, Tușnad
Nou, HG 537336, HR; (74) **Agencia de Proprietate
Industrială Ariana**, b-dul 15 Noiembrie, nr. 90, BV 500102,
Brașov; (72) Chiorean Călin; Hanga Călin Vasile;
(54) **ETICHETE**; (28) 3; (51) 19-08

Reprezentările grafice se găsesc la pagina 56

**CLASA 21 - JOCURI, JUCĂRII, CORTURI ȘI ARTICOLE DE
SPORT**

(21) f 2008 0153; (22) 21.03.2008; (43) 30.07.2008;
(71) S.C. FLARO S.R.L., Calea Națională, nr. 24A, Botoșani,
(74) **S.C. Mileniul 3 - Agenția de Proprietate Industrială
S.R.L.**, str. Moldovei, nr. 10, bl. Crinul, sc. A, ap. 28,
IS 705200, Pașcani; (72) Hallemans Peter; OJOC IULIAN;
Cîrdeiu Gheorghe; (54) **JUCĂRII DIN LEMN ȘI MOD DE
ARANJARE A ACESTORA**; (28) 20; (51) 21-01



(21) f 2008 0153 - 1

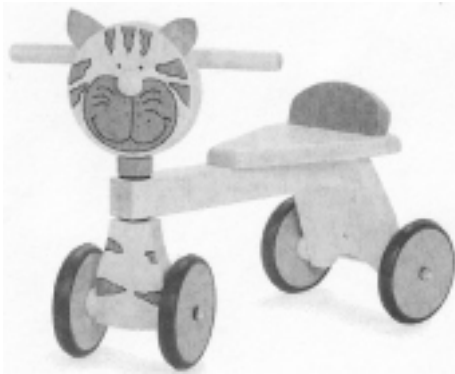

(21) f 2008 0153 - 2



(21) f 2008 0153 - 5

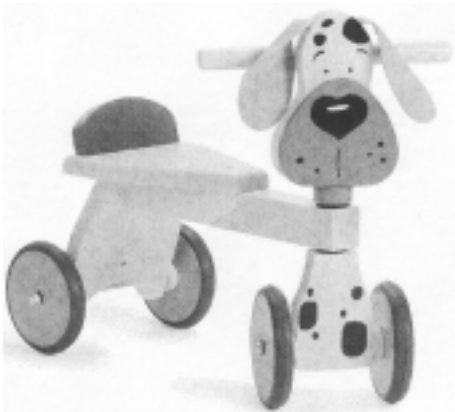

(21) f 2008 0153 - 3



(21) f 2008 0153 - 6



(21) f 2008 0153 - 4



(21) f 2008 0153 - 7



(21) f 2008 0153 - 8



(21) f 2008 0153 - 11



(21) f 2008 0153 - 9



(21) f 2008 0153 - 12



(21) f 2008 0153 - 10



(21) f 2008 0153 - 13



(21) f 2008 0153 - 14

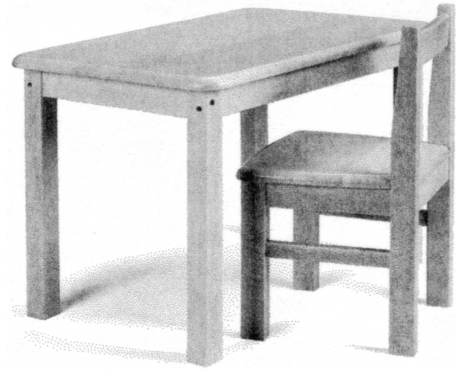

(21) f 2008 0153 - 17



(21) f 2008 0153 - 18



(21) f 2008 0153 - 15

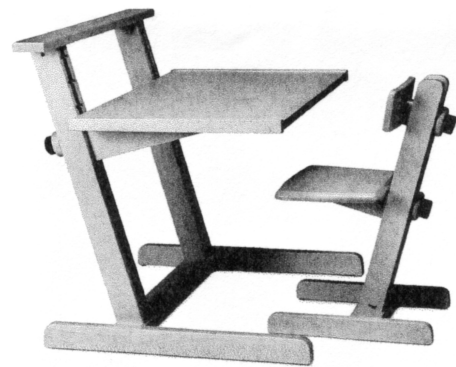

(21) f 2008 0153 - 19



(21) f 2008 0153 - 16

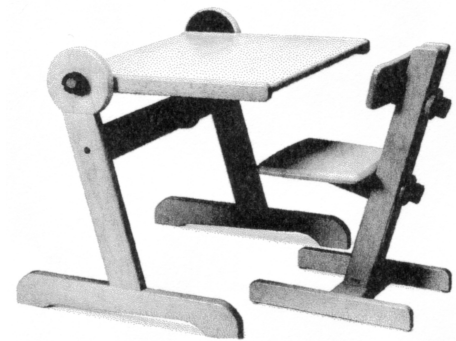

(21) f 2008 0153 - 20

(21) f 2008 0171; (22) 24.01.2008; (43) 30.07.2008; (71) S.C. DEICO GAMES S.R.L., str. Presei, nr. 8B, Sfântu-Gheorghe, CV 520044, CV; (72) Fustos Tibor; (54) **JOCURI**; (28) 23; (51) **21-01**; (80) **DM/069 717/24.01.2008/31.03.2008**

CLASA 24 - MEDICINĂ ȘI LABORATOARE

(21) f 2008 0110; (22) 04.03.2008; (43) 30.07.2008; (71) S.C. MAC ELECTROINDUSTRIAL S.R.L., str. Magneziului, nr. 23, sector 2, București, B 022584, B; (72) Beșliu Ion; (54) **APARAT ELECTRONIC MEDICAL**; (28) 3; (51) **24-01**

Reprezentările grafice se găsesc la pagina 57



(21) f 2008 0110 - 3

CLASA 25 - CONSTRUCȚII ȘI ELEMENTE DE CONSTRUCȚII

(21) f 2008 0138; (22) 18.03.2008; (43) 30.07.2008; (71) Ece Abdul Vahit, str. Viscoza, bl. 2A, ap. 2, Lupeni, HD 335600, HD; (72) Ece Abdul Vahit; (54) **LAMBRIU PVC DE EXTERIOR**; (28) 4; (51) **25-01**

(57) **model 1** - Elementul de noutate îl constituie partea superioară a plăcii, care se prezintă sub forma unui arc de cerc pe toată lățimea plăcii. **model 2** - Elementul de noutate constă în faptul că partea superioară a plăcii este formată din două arcuri de cerc egale, dispuse pe toată lățimea plăcii. **model 3** - Elementul de noutate constă în faptul că partea superioară a plăcii este formată din trei arcuri de cerc egale, dispuse pe toată lățimea plăcii. **model 4** - Noutatea constă în faptul că partea superioară a plăcii este formată din patru arcuri de cerc egale, dispuse pe toată lățimea plăcii.

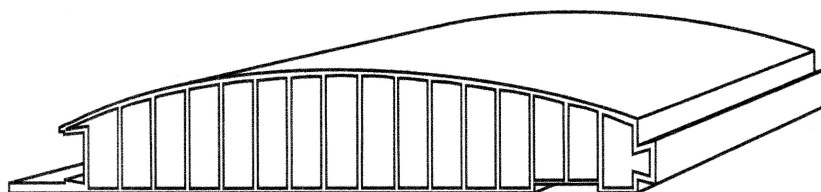

(21) f 2008 0138 - 1

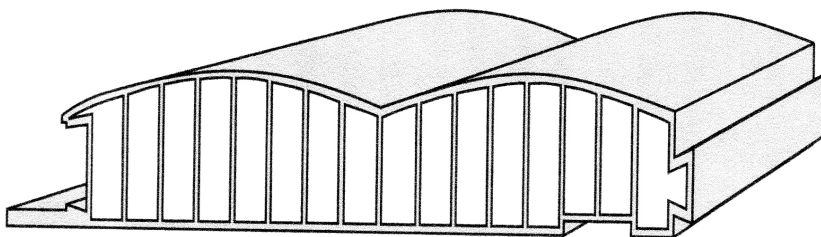

(21) f 2008 0138 - 2

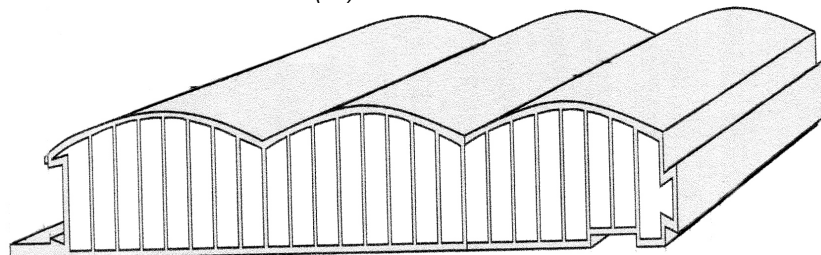

(21) f 2008 0138 - 3

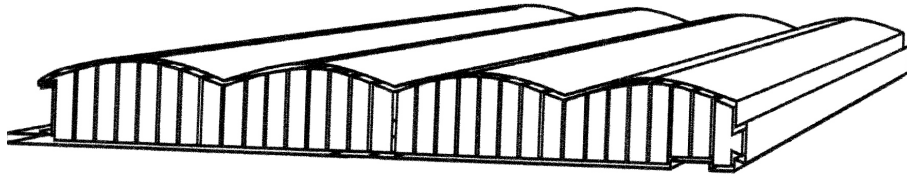

(21) f 2008 0138 - 4

(21) **f 2008 0158**; (22) 26.03.2008; (43) 30.07.2008; (71) M2G PROFESSIONAL S.R.L., str. Dobrogei, nr. 1, bl. 13, sc. D, ap. 2, Braşov, BV 500204, BV; (74) **S.C. NPC S.R.L. - Ioan Ţoţu**, O.P. 1, C.P. 298, BV 500500, Braşov; (72) Buturin Octavian ; BUTURIN VIRGIL ; (54) **ELEMENTE DE CONSTRUCŢIE**; (28) 5; (51) **25-01**

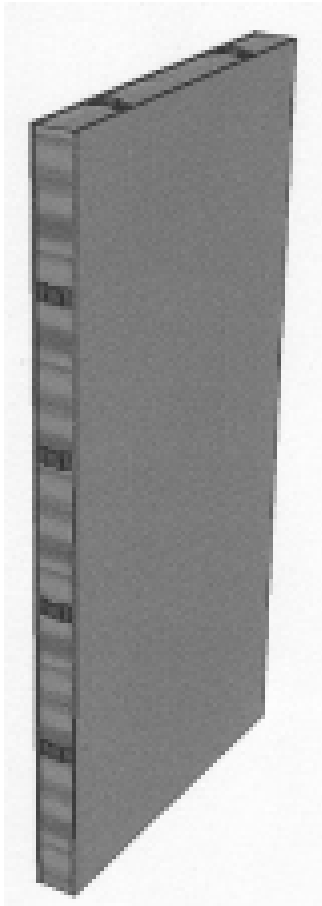

(21) f 2008 0158 - 1

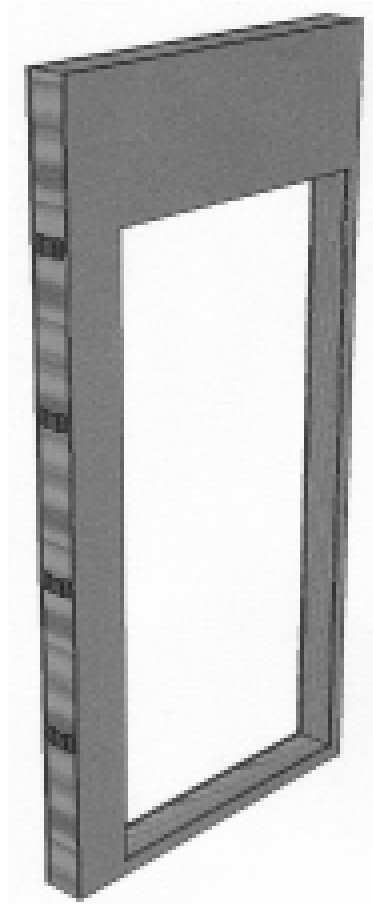

(21) f 2008 0158 - 2

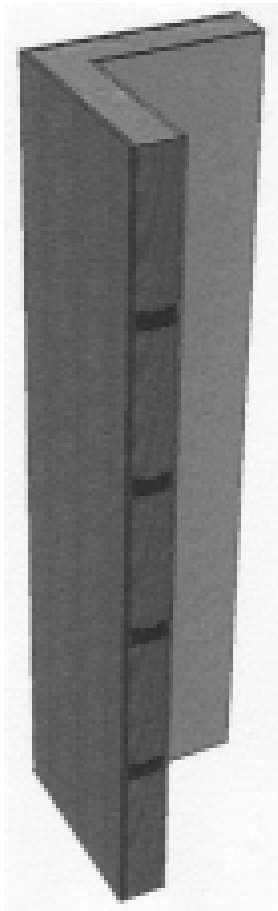

(21) f 2008 0158 - 3



(21) f 2008 0158 - 4

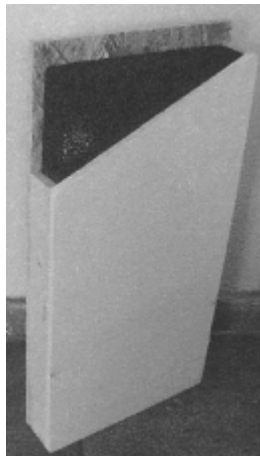

(21) f 2008 0158 - 5

(21) f 2008 0070; (22) 22.02.2008; (43) 30.07.2008;
(71) Cozmuleasa Neculai, str. Poiana Teiului, nr. 21, Piatra-
Neamț, NT 611047, NT; (74) **S.C. BRANDYNAMICS API**

S.R.L., O.P. 3, C.P. 19, NT 610013, Piatra-Neamț;
(72) Cozmuleasa Neculai; (54) **CAPAC PENTRU GURĂ DE**
VIZITARE; (28) 1; (51) **25-02**

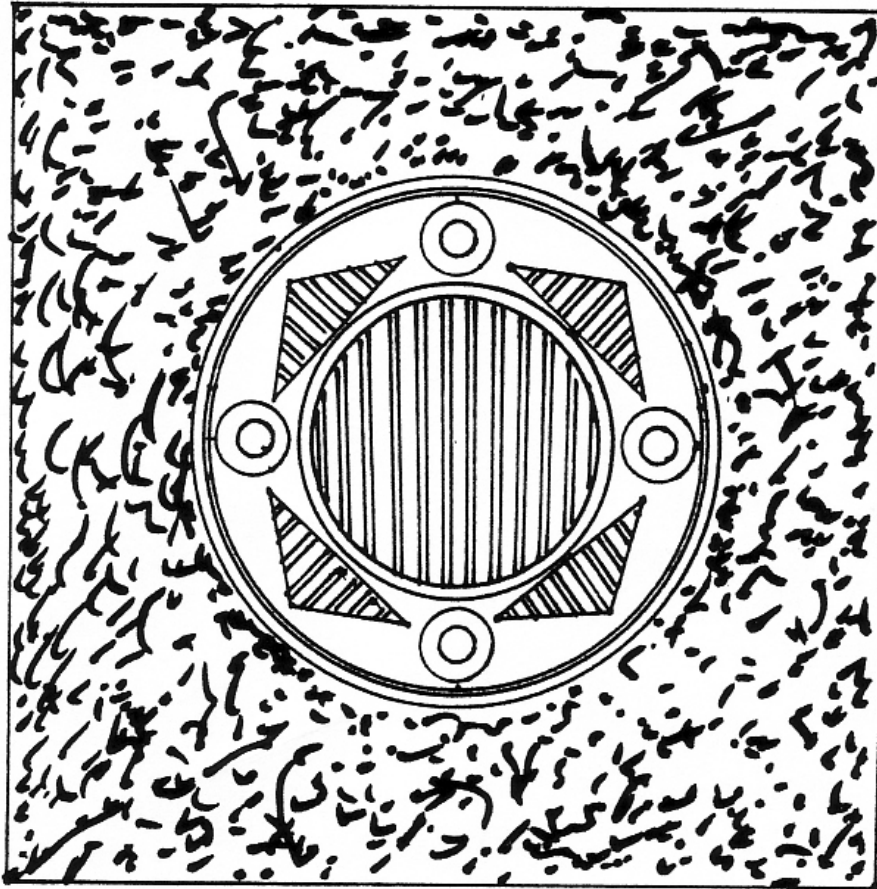

(21) f 2008 0070 - 1

(21) f 2008 0131; (22) 12.03.2008; (43) 30.07.2008; (71) S.C. FOND UNIGIR S.R.L., str. Mircea Eliade, nr. 163, camera 2, Oltenița, CL915400, CL; (72) Walter Scomparin; (54) **GURĂ DE CANAL, DIN FONTĂ MODULARĂ**; (28) 1; (51) 25-02



(21) f 2008 0131 - 1

CLASA 26 - APARATE DE ILUMINAT

(21) f 2008 0183; (22) 07.04.2008; (43) 30.07.2008; (71) GM DAEWOO AUTO & TECHNOLOGY COMPANY, 199-1, Cheongcheon-Dong, Bupyung-Gu, Incheon, KR; (74) **Cabinet Enpora**, str. George Călinescu, nr. 52A, ap. 1, sector 1, B 011694, București; (72) Lee Soo-Won; (54) **LAMPĂ COMBINATĂ POSTERIOARĂ, DE AUTOMOBIL**; (28) 1; (51) 26-06; (30) KR/18.02.2008/30-2008-0006810

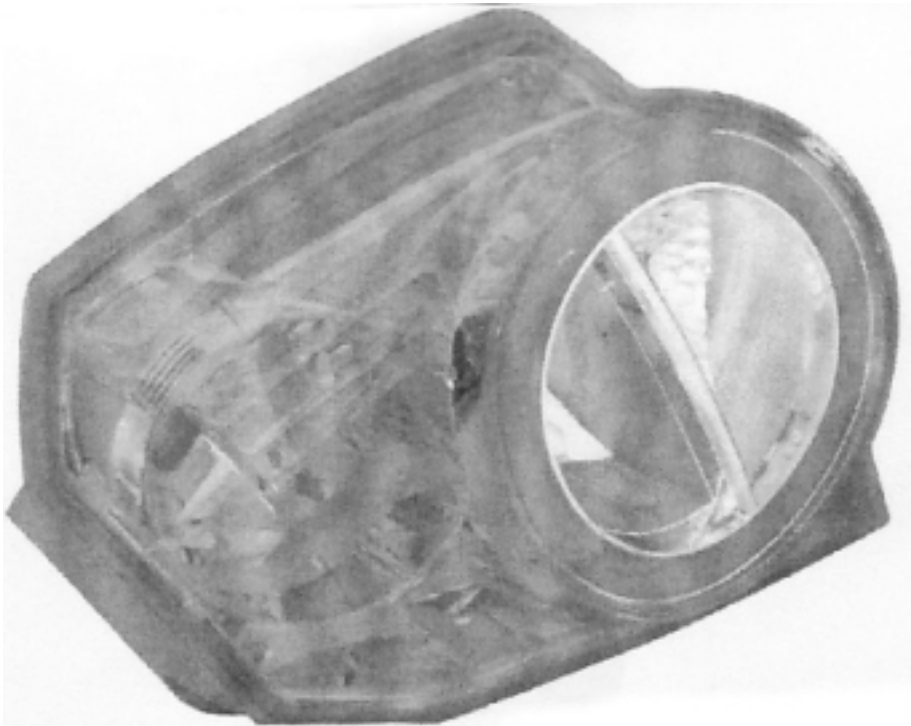

(21) f 2008 0183 - 1.1

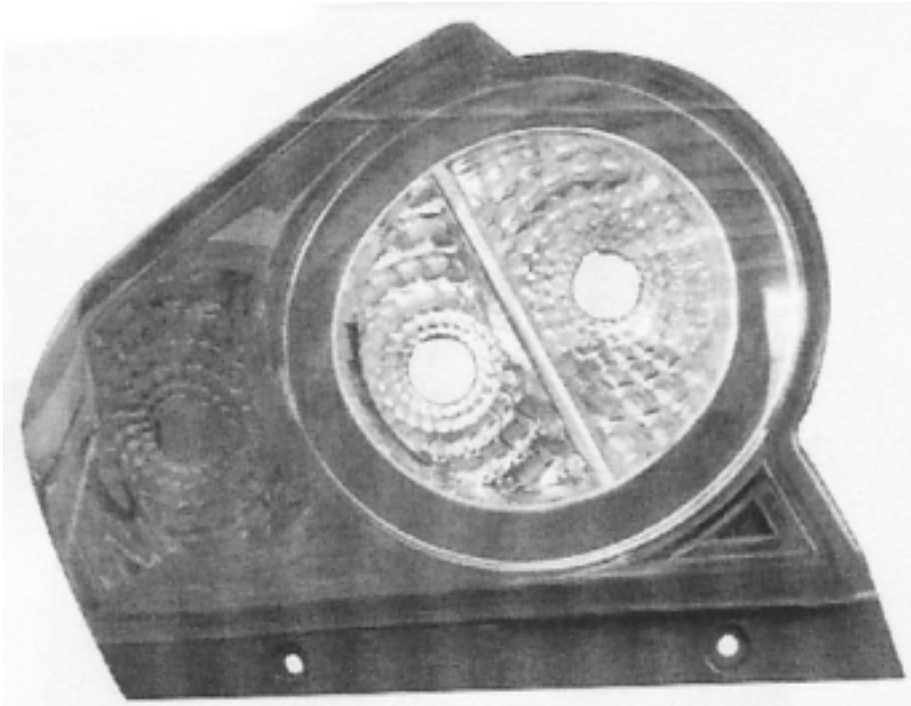

(21) f 2008 0183 - 1.2

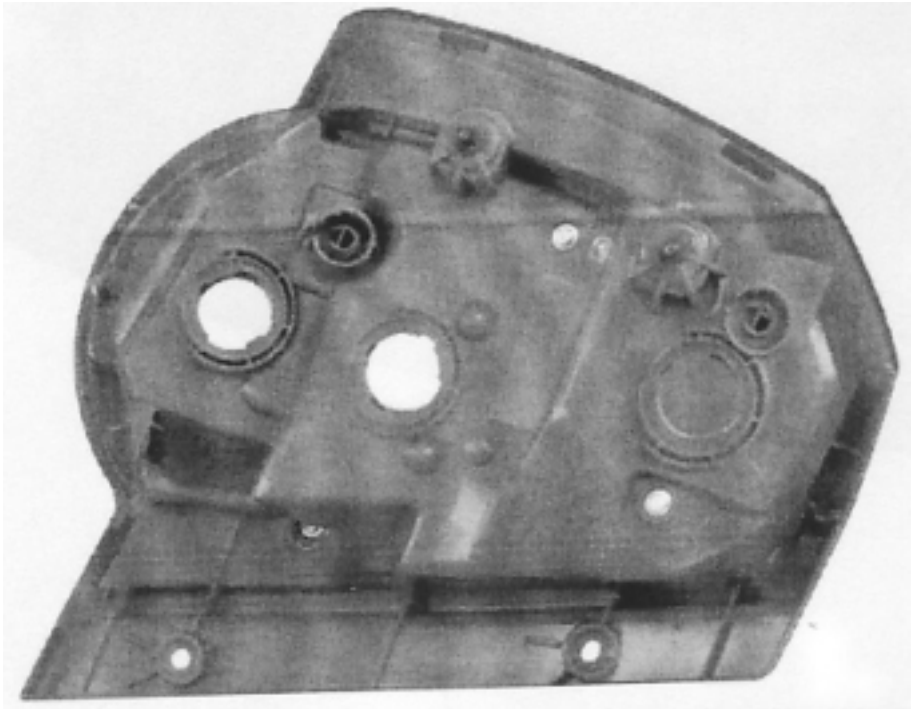

(21) f 2008 0183 - 1.3

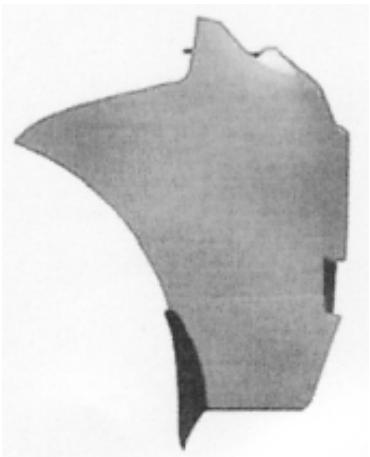

(21) f 2008 0183 - 1.4

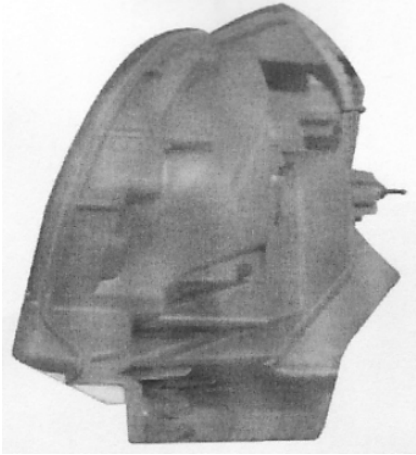

(21) f 2008 0183 - 1.5

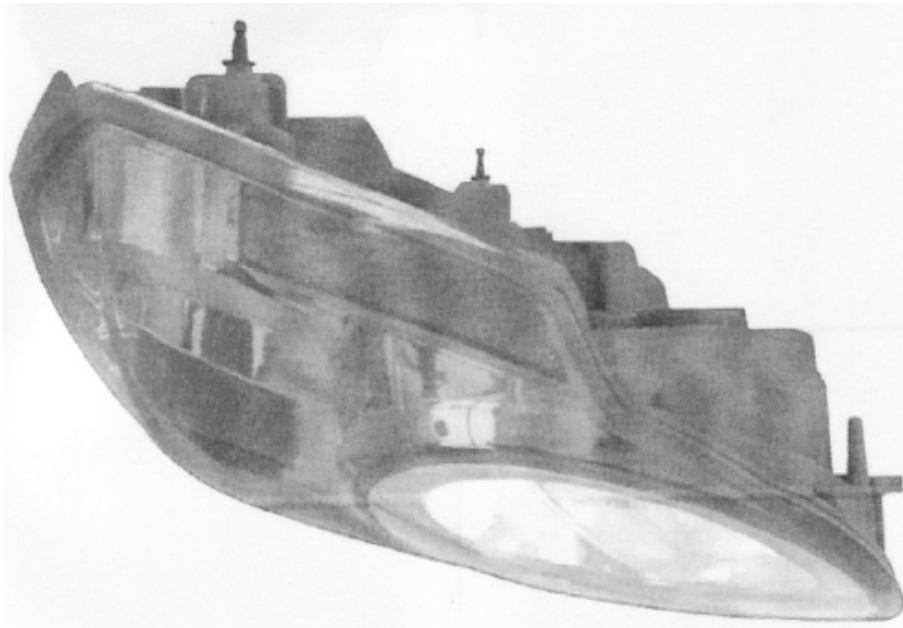

(21) f 2008 0183 - 1.6

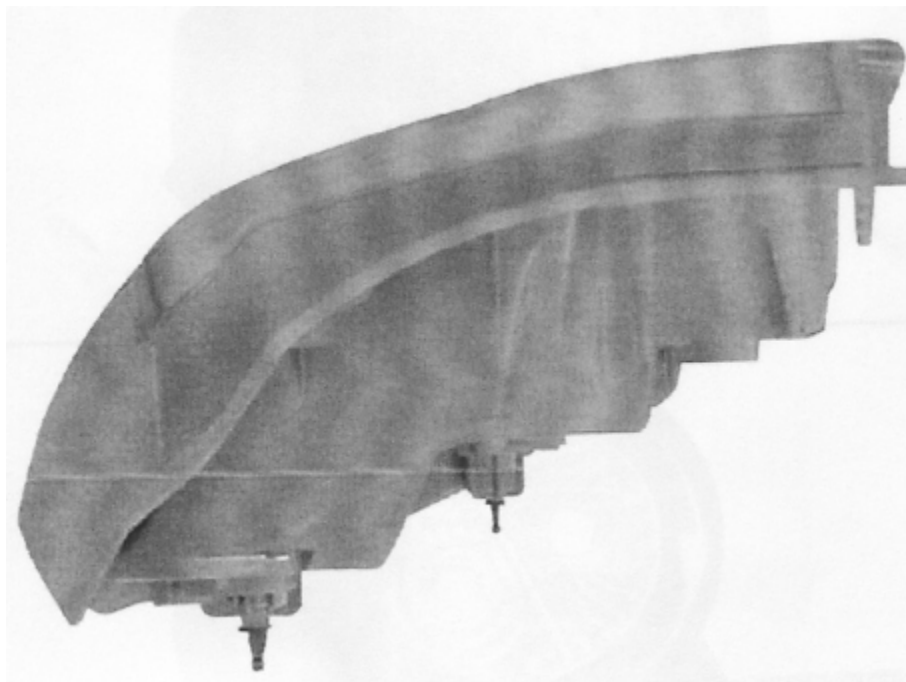

(21) f 2008 0183 - 1.7

**CLASA 28 - PRODUSE FARMACEUTICE SAU COSMETICE,
ARTICOLE ȘI INSTRUMENTE PENTRU
TOALETĂ**

(21) f 2008 0173; (22) 29.06.2006; (43) 30.07.2008;
(71) KONINKLIJKE PHILIPS ELECTRONICS N.V.,
Groenewoudseweg, no. 1, Eindhoven, NL; (74) **Philips
Intellectual Property & Standards**, Prof. Holstlaan 6,

NL 5656, Eindhoven; (72) Sasika Henrica Petronella Maria;
(54) **APARATE DE RAS**; (28) 4; (51) **28-03**; (80) **DM/067 961/**
29.06.2006/31.03.2008; (30) EM/06.01.2006/ 000456868
-0001; EM/06.01.2006/000456868-0002; EM/06.01.2006/
000456868-0003; EM/11.01.2006/ 000459599

(21) f 2008 0226



(21) f 2008 0226 - 1



(21) f 2008 0226 - 3



(21) f 2008 0226 - 2



(21) f 2008 0226 - 4

(21) f 2008 0227



(21) f 2008 0226 - 5



(21) f 2008 0227 - 1



(21) f 2008 0226 - 6



(21) f 2008 0227 - 2



(21) f 2008 0227 - 3



(21) f 2008 0227 - 5



(21) f 2008 0227 - 4



(21) f 2008 0227 - 6

(21) f 2008 0225



(21) f 2008 0225 - 1

(21) f 2008 0217



(21) f 2008 0217 - 1

(21) f 2008 0016



(21) f 2008 0016 - 1

(21) f 2008 0154



(21) f 2008 0154 - 1

(21) f 2008 0178



(21) f 2008 0178 - 1



(21) f 2008 0178 - 2



(21) f 2008 0178 - 3

(21) f 2008 0200



(21) f 2008 0200 - 1

(21) f 2008 0204



(21) f 2008 0204 - 1

(21) f 2008 0220



(21) f 2008 0220 - 1



(21) f 2008 0220 - 2



(21) f 2008 0220 - 3

(21) f 2008 0221



(21) f 2008 0221 - 1



(21) f 2008 0221 - 2



(21) f 2008 0221 - 3



(21) f 2008 0221 - 4



(21) f 2008 0221 - 5



(21) f 2008 0221 - 6

(21) f 2008 0222



(21) f 2008 0222 - 1



(21) f 2008 0222 - 2



(21) f 2008 0222 - 3

(21) f 2008 0110



(21) f 2008 0110 - 1.1



(21) f 2008 0110 - 1.2



(21) f 2008 0110 - 1.3



(21) f 2008 0110 - 2

**LISTA CERERILOR DE ÎNREGISTRARE
A DESENELOR ȘI MODELELOR
PUBLICATE, ARANJATE**

- **ÎN ORDINEA CRESCĂTOARE
A NUMERELOR DE ÎNREGISTRARE**
- **ÎN ORDINEA ALFABETICĂ
A SOLICITANȚILOR**

**LISTA CERERILOR DE ÎNREGISTRARE A DESENELOR ȘI MODELELOR PUBLICATE,
ARANJATE ÎN ORDINEA CRESCĂTOARE A NUMERELOR DE ÎNREGISTRARE**

Numărul depozitului național	Clasa și subclasa	Data depozitului	Număr modele/desene	Pagina
f 2008 0016	11-05	25.01.2008	1/1	25
f 2008 0070	25-02	22.02.2008	1/1	43
f 2008 0108	03-03	03.03.2008	7/21	12
f 2008 0110	24-01	04.03.2008	3/5	41
f 2008 0112	09-03	05.03.2008	2/2	24
f 2008 0130	19-08	11.03.2008	10/10	35
f 2008 0131	25-02	12.03.2008	1/1	44
f 2008 0133	13-03	13.03.2008	4/12	28
f 2008 0138	25-01	18.03.2008	4/4	41
f 2008 0144	06-01, 02	20.03.2008	3/6	14
f 2008 0153	21-01	21.03.2008	20/20	37
f 2008 0154	19-08	24.03.2008	1/1	36
f 2008 0157	06-02, 04, 06	25.03.2008	6/6	16
f 2008 0158	25-01	26.03.2008	5/5	42
f 2008 0159	09-01	26.03.2008	1/5	21
f 2008 0160	19-07	26.03.2008	1/1	33
f 2008 0166	11-05	28.03.2008	1/1	25
f 2008 0167	11-05	28.03.2008	4/4	25
f 2008 0168	14-02	28.03.2008	10/10	30
f 2008 0170	12-08	04.02.2008	3/0	25
f 2008 0171	21-01	24.01.2008	23/0	41
f 2008 0172	12-16	13.09.2007	1/0	26
f 2008 0173	28-03	29.06.2006	4/0	47
f 2008 0178	19-08	07.04.2008	3/3	36
f 2008 0183	26-06	07.04.2008	1/7	44
f 2008 0184	12-16	07.04.2008	1/7	26
f 2008 0185	06-03	08.04.2008	2/3	18
f 2008 0186	06-04	08.04.2008	4/5	19
f 2008 0187	06-01	08.04.2008	1/3	15
f 2008 0194	09-01	15.04.2008	3/9	22

Numărul depozitului național	Clasa și subclasa	Data depozitului	Număr modele/desene	Pagina
f 2008 0197	12-11, 20-03	17.04.2008	3/4	26
f 2008 0200	19-08	21.04.2008	1/1	36
f 2008 0202	19-08	23.04.2008	5/5	36
f 2008 0203	19-08	24.04.2008	1/1	37
f 2008 0204	19-08	24.04.2008	1/1	37
f 2008 0207	09-01	25.04.2008	1/2	23
f 2008 0217	09-09	07.05.2008	1/1	25
f 2008 0220	19-08	12.05.2008	3/3	37
f 2008 0221	19-08	12.05.2008	6/6	37
f 2008 0222	19-08	13.05.2008	3/3	37
f 2008 0225	09-05	16.05.2008	1/1	25
f 2008 0226	09-01	16.05.2008	6/6	23
f 2008 0227	09-01	16.05.2008	6/6	23

**LISTA CERERILOR DE ÎNREGISTRARE A DESENELOR ȘI MODELELOR PUBLICATE,
ARANJATE ÎN ORDINEA ALFABETICĂ A SOLICITANȚILOR**

Nume și adresă solicitant	Număr depozit	Clasa și subclasa	Pagina
S.C. APEMIN TUȘNAD S.A. , str. Gării, nr. 599, Tușnad Nou, HG 537336, HR	f 2008 0222	19-08	37
S.C. ATLAS CORPORATION S.R.L. , șoseaua Pipera, nr. 59, sector 2, București, B 020111, B	f 2008 0112	09-03	24
S.C. AUTOGAZ ROMÂNIA SRL , str. Teodor Dragu, nr. 13, sector 5, București, B 050224	f 2008 0203	19-08	37
BANCA NAȚIONALĂ A ROMÂNIEI , str. Lipscani, nr. 25, sector 3, București, B 030031, B	f 2008 0168	14-02	30
S.C. CARPATINA S.A. , str. Monetăriei, nr. 8, sector 1, București, B 010623, B	f 2008 0159	09-01	21
Cozmuleasa Neculai , str. Poiana Teiului, nr. 21, Piatra Neamț, NT 611047, NȚ	f 2008 0070	25-02	43
DAIMLERCHRYSLER AG. , Epplestrasse, nr. 225, Stuttgart, D 70567, DE	f 2008 0172	12-16	26
S.C. DALISIS S.R.L. , Piața Unirii, nr. 6, Arad, AR 310123, AR	f 2008 0167	11-05	25
S.C. DALISIS S.R.L. , Piața Unirii, nr. 6, Arad, AR 310123, AR	f 2008 0166	11-05	25
S.C. DEICO GAMES S.R.L. , str. Presei, nr. 8B, Sfântu-Gheorghe, CV 520044, CV	f 2008 0171	21-01	41
DELACO DISTRIBUTION S.R.L. , str. Târgului, nr. 6, Codlea, BV 505100, BV	f 2008 0200	19-08	36
Ece Abdul Vahit , str. Vîscoza, bl. 2A, ap. 2, Lupeni, HD 335600, HD	f 2008 0138	25-01	41
S.C. FARMEC S.A. , str. Henri Barbusse, nr. 16, Cluj-Napoca, CJ 3400, CJ	f 2008 0227	09-01	23
S.C. FARMEC S.A. , str. Henri Barbusse, nr. 16, Cluj-Napoca, CJ 3400, CJ	f 2008 0226	09-01	23
S.C. FARMEC S.A. , str. Henri Barbusse, nr. 16, Cluj-Napoca, CJ 3400, CJ	f 2008 0225	09-05	25
S.C. FINANCIARUL S.R.L. , b-dul Alexandru cel Bun, nr. 11, bl. D1, sc. C, et. 9, ap. 36, Iași, IS 700572, IS	f 2008 0154	19-08	36
S.C. FLARO S.R.L. , Calea Națională, nr. 24A, Botoșani,	f 2008 0153	21-01	37
S.C. FOND UNIGIR S.R.L. , str. Mircea Eliade, nr. 163, camera 2, Oltenița, CL 915400, CL	f 2008 0131	25-02	44
S.C. FORTISMOB , șoseaua Ploiești-Târgoviște, km. 8, Parc Industrial Crângul lui Bot, Ploiești, PH 100590, PH	f 2008 0185	06-03	18
S.C. FORTISMOB , șoseaua Ploiești-Târgoviște, km. 8, Parc Industrial Crângul lui Bot, Ploiești, PH 100590, PH	f 2008 0186	06-04	19

Nume și adresă solicitant	Număr depozit	Clasa și subclasa	Pagina
GM DAEWOO AUTO & TECHNOLOGY COMPANY , 199-1, Cheongcheon-Dong, Bupyung-Gu, Incheon, KR	f 2008 0184	12-16	26
GM DAEWOO AUTO & TECHNOLOGY COMPANY , 199-1, Cheongcheon-Dong, Bupyung-Gu, Incheon, KR	f 2008 0183	26-06	44
Guga Ioan , localitatea Băița, nr. 87, Băița, HD 337045, HD	f 2008 0016	11-05	25
S.C. HOTEL FURNITURE S.R.L. , str. Independenței, nr. 34, Satu Mare, SM 440280, SM	f 2008 0157	06-02, 04, 06	16
KONINKLIJKE PHILIPS ELECTRONICS N.V. , Groenewoudseweg no. 1, Eindhoven, NL	f 2008 0173	28-03	47
S.C. LICCO PROMT 2000 S.R.L. , localitatea Felnac, nr. 1001, Arad, AR 317125, ARAD	f 2008 0108	03-03	12
M2G PROFESSIONAL S.R.L. , str. Dobrogei, nr. 1, bl. 13, sc. D, ap. 2, Brașov, BV 500204, BV	f 2008 0158	25-01	42
S.C. MAC ELECTROINDUSTRIAL S.R.L. , str. Magneziului, nr. 23, sector 2, București, B 022584, B	f 2008 0110	24-01	41
MAKEL ELKTRIK MALZEMELERI SANAYI TICARET LIMITED Sirketi , Kirak Mevkii, Muhacir Mah. Cakmak Cad. ,No.51, Buyukcekmece, Istanbul, TR	f 2008 0133	13-03	28
S.C. MALMIS S.R.L. , str. Gării, nr. 137, Călimănești, VL 245600, VL	f 2008 0187	06-01	15
S.C. METALEX S.R.L. , localitatea Panic, nr. 23/E, Panic, SJ 457171, SJ	f 2008 0144	06-01, 02	14
S.C. FINANCIARUL S.R.L. , b-dul Alexandru cel Bun, nr. 11, bl. D1, sc. C, et. 9, ap. 36, Iași, IS 700572, IS	f 2008 0130	19-08	35
S.C. PERLA COVASNEI S.A. , str. Oltului, nr. 74, Sfântu-Gheorghe, CV 520027, CV	f 2008 0207	09-01	23
S.C. PROPLANTA S.A. , str. Sesului, nr. 2, bl. S2, sc. 2, ap. 18, Cluj-Napoca, CJ 400384, CJ	f 2008 0178	19-08	36
S.C. RECON & DOJE S.R.L. , str. Maica Domnului, nr. 3, sector 2, București, 023721, B	f 2008 0217	09-09	25
S.C. RIO BUCOVINA S.R.L. , șoseaua Chitila, nr. 3, sector 1, București, B 060667, B	f 2008 0194	09-01	22
S.C. ROMAQUA GROUP S.A. , str. Carpați, nr. 46, Borsec, HR 535300, HR	f 2008 0220	19-08	37
S.C. ROMAQUA GROUP S.A. , str. Carpați, nr. 46, Borsec, HR 535300, HR	f 2008 0221	19-08	37
SBSB ARHITECȚI ASOCIAȚI SRL , str. Carol Davila, nr. 40, sector 5, București, B 050452, B	f 2008 0160	19-07	33

Nume și adresă solicitant	Număr depozit	Clasa și subclasa	Pagina
S.C. SIPEX COMPANY S.R.L. , sat Ariceștii Rahtivani, nr. 1, Parcul Industrial Crângul lui Bot, DN 72, km 8, Ariceștii Rahtivani, PH 107025, PH	f 2008 0204	19-08	37
Svetogor Svetoslavov Denev , str. 17, Sofia, BG 1000, BG	f 2008 0170	12-08	25
DAIMLERCHRYSLER AG. , Epplestrasse, nr. 225, Stuttgart, D 70567, DE	f 2008 0197	12-11, 20-03	26
S.C. VINEXPORT TRADE - MARK S.A. , str. Antrepozite, nr. 7-9, Focșani, VN 620104, VN	f 2008 0202	19-08	36

**LISTA DESENELOR ȘI MODELELOR (DM)
ÎNREGISTRATE ÎN REGISTRUL NAȚIONAL AL
DESENELOR ȘI MODELELOR,
CONFORM HOTĂRÂRII COMISIEI
DE SPECIALITATE A O.S.I.M.**

- **DM depuse pe cale națională**
- **DM depuse pe cale internațională**

**LISTA DESENELOR ȘI MODELELOR ÎNREGISTRATE ÎN REGISTRUL DE DESENE ȘI MODELE
CONFORM HOTĂRĂRII COMISIEI DE EXAMINARE**

Partea I - desene și modele depuse pe cale națională

Nr. din Registrul de Desene și Modele	Nr. din Registrul cererilor depuse	Data depozitului	Titular	Publicat în BOPI - DM nr./data
18068	f 2006 0549	09.06.2006	S.C. CAFEA FORTUNA S.R.L., COMUNA DRAGOMIREȘTI DEAL, JUDEȚUL ILFOV	11/30.11.2006
18069	f 2006 0889	04.10.2006	S.C. RUS SAVITAR S.R.L., LOCALITATEA DUMBRĂVIȚA, JUDEȚUL TIMIȘ	3/30.03.2007
18070	f 2007 0299	04.05.2007	S.C. PERLA HARGHITEI S.A., LOCALITATEA SÂNCRĂIENI, JUDEȚUL HARGHITA	10/30.10.2007
18071	f 2007 0301	04.05.2007	LASZLO LEVENTE, LOCALITATEA MIERCUREA CIUC, JUDEȚUL HARGHITA	10/30.10.2007
18072	f 2007 0323	07.03.2007	GIUGLEA DAN ALEXANDRU, CLUJ	8/30.08.2007
18073	f 2007 0399	11.06.2007	S.C. CONSUC S.A., SUCEAVA	11/30.11.2007
18074	f 2007 0409	18.06.2007	S.C. EUROPHARM S.A., BRAȘOV	10/30.10.2007
18075	f 2007 0458	13.07.2007	S.C. STANDARD SNACKS S.R.L., BUCUREȘTI	12/28.12.2007
18076	f 2007 0460	16.07.2007	UBIQUAM CO. LTD., KOREA	12/28.12.2007
18077	f 2007 0467	20.07.2007	S.C. APOLLINI COMPANY S.R.L., TIMIȘ	12/28.12.2007
18078	f 2007 0506	15.08.2007	OP OZONE PHARMA LTD., CIPRU	11/30.11.2007
18079	f 2007 0565	27.09.2007	S.C. ACTIS DISTRIBUTION S.R.L., PLOIEȘTI	12/28.12.2007
18080	f 2007 0576	04.10.2007	S.C. EUROPHARM S.A., BRAȘOV	12/28.12.2007
18081	f 2007 0571	03.10.2007	S.C. SPICUL S.A., BUCUREȘTI	12/28.12.2007
18084	f 2007 0446	06.07.2007	S.C. MATTEO S.A., PITEȘTI	12/28.12.2007
18085	f 2007 0503	09.08.2007	ASTESE PRODUCTION S.R.L., BUCUREȘTI	12/28.12.2007
18086	f 2007 0498	08.08.2007	S.C. KANDIA EXCELENT S.A., BUCUREȘTI	12/28.12.2007
18087	f 2007 0346	28.05.2007	S.C. HIPOCRATE 2000 S.R.L., BUCUREȘTI	10/30.10.2007

Nr. din Registrul de Desene și Modele	Nr. din Registrul cererilor depuse	Data depozitului	Titular	Publicat în BOPI - DM nr./data
18088	f 2007 0466	19.07.2007	BANCA NAȚIONALĂ A ROMÂNIEI, BUCUREȘTI	12/28.12.2007
18089	f 2007 0440	03.07.2007	S.C. P.M.G. GUARD S.R.L., TIMIȘ	12/28.12.2007
18090	f 2007 0529	03.09.2007	S.C. HARD DISCOUNT S.R.L., LOCALITATEA CRISTIAN, JUDEȚUL BRAȘOV	12/28.12.2007
18091	f 2007 0550	26.09.2007	BANCA NAȚIONALĂ A ROMÂNIEI, BUCUREȘTI	1/30.01.2008
18092	f 2007 0551	26.09.2007	BANCA NAȚIONALĂ A ROMÂNIEI, BUCUREȘTI	1/30.01.2008
18093	f 2007 0552	26.09.2007	BANCA NAȚIONALĂ A ROMÂNIEI, BUCUREȘTI	1/30.01.2008
18094	f 2007 0465	19.07.2007	BANCA NAȚIONALĂ A ROMÂNIEI, BUCUREȘTI	12/28.12.2007
18095	f 2006 1081	07.12.2006	S.C. VOLTA TRADE S.R.L., BAIA-MARE	5/30.05.2007
18096	f 2007 0471	24.07.2007	S.C. CEPROHART S.A., BRĂILA	12/28.12.2007
18097	f 2007 0192	21.03.2007	PROFILCO S.A. - ALUMINIUM EXTRUSION INDUSTRIES, GRECIA	8/30.08.2007
18098	f 2007 0407	15.06.2007	S.C. NIL STAR S.R.L., LOCALITATEA SĂVINEȘTI, JUDEȚUL NEAMȚ	11/30.11.2007
18099	f 2007 0476	26.07.2007	S.C. WAP INVEST S.R.L., LOCALITATEA PANTELIMON, JUDEȚUL ILFOV	12/28.12.2007
18100	f 2007 0535	14.09.2007	S.C. HIGH TECHNOLOGY CONSTRUCTION S.R.L., GALAȚI	1/30.01.2008
18101	f 2007 0582	09.10.2007	DURĂ NICOLAE, SIBIU	1/30.01.2008
18102	f 2007 0585	11.10.2007	A END M AGROALIMENT COMPANY S.R.L., LOCALITATEA VULCAN, JUDEȚUL HUNEDOARA	1/30.01.2008
18103	f 2007 0588	11.10.2007	A END M AGROALIMENT COMPANY S.R.L., LOCALITATEA VULCAN, JUDEȚUL HUNEDOARA	1/30.01.2008
18104	f 2007 0589	11.10.2007	CONTENIT IMPEX S.R.L., BUCUREȘTI	1/30.01.2008
18105	f 2007 0629	07.11.2007	S.C. OPAL DISTRIBUTION S.A., BUCUREȘTI	2/28.02.2008

Nr. din Registrul de Desene și Modele	Nr. din Registrul cererilor depuse	Data depozitului	Titular	Publicat în BOPI - DM nr./data
18106	f 2007 0630	08.11.2007	S.C. ROMTOX INVESTING	
18107	f 2007 0632	12.11.2007	S.C. TERMEX S.A., LOCALITATEA BALȘ, JUDEȚUL OLT	2/28.02.2008
18108	f 2007 0650	27.11.2007	S.C. LEMET S.R.L., LOCALITATEA CÂMPINA, JUDEȚUL PRAHOVA	2/28.02.2008
18112	f 2007 0514	27.08.2007	S.C. SAFIR S.R.L., LOCALITATEA OGREZENI, JUDEȚUL GIURGIU	12/28.12.2007
18113	f 2007 0469	23.07.2007	S.C. ROMAN S.A., BRAȘOV	12/28.12.2007
18114	f 2007 0468	23.07.2007	S.C. ROMAN S.A., BRAȘOV	12/28.12.2007
18115	f 2007 0464	19.07.2007	S.C. PLATINUM EXPERT S.R.L., BUCUREȘTI	12/28.12.2007
18116	f 2007 0456	13.07.2007	S.C. PLATINUM EXPERT S.R.L., BUCUREȘTI	12/28.12.2007
18117	f 2007 0461	17.07.2007	S.C. PLATINUM EXPERT S.R.L., BUCUREȘTI	12/28.12.2007
18118	f 2007 0462	18.07.2007	S.C. PLATINUM EXPERT S.R.L., BUCUREȘTI	12/28.12.2007
18119	f 2007 0475	25.07.2007	S.C. GRUP ROMET S.A., BUZĂU	12/28.12.2007
18120	f 2007 0470	23.07.2007	S.C. ROMAN S.A., BRAȘOV	12/28.12.2007
18121	f 2007 0442	04.07.2007	S.C. GABRIEL TRADING S.R.L., LOCALITATEA TÂRGU-FRUMOS, JUDEȚUL IAȘI	12/28.12.2007
18122	f 2007 0570	02.10.2007	DOBRE DAN LUCIAN, BUCUREȘTI	12/28.12.2007

Partea a II-a - desene și modele depuse pe cale internațională

Nr. din Registrul Național al Desenelor și Modelelor	Nr. din Registrul Național al cererilor depuse	Data depozitului	Titular	Publicat în Buletinul de Desene și Modele Internaționale numărul/data
18082	f 2008 0026	12.07.2007	NICE SPA, ITALIA	12/31.01.2008
18083	f 2008 0032	17.07.2007	UNILEVER N.V., OLANDA	12/31.01.2008
18109	f 2008 0027	17.07.2007	CHOPARD INTERNATIONAL S.A., ELVEȚIA	12/31.01.2008
18110	f 2008 0028	25.07.2007	COMPAGNIE DES MONTRES MARVIN S.A., ELVEȚIA	12/31.01.2008
18111	f 2007 0680	03.08.2007	VOLEVATCH SERGE, FRANȚA	11/31.12.2007

**LISTA CERERILOR DE DESENE ȘI MODELE
RESPINSE CONFORM HOTĂRÂRII COMISIEI DE
SPECIALITATE A O.S.I.M.**

**LISTA CERERILOR DE DESENE ȘI MODELE RESPINSE CONFORM
HOTĂRÂRII COMISIEI DE EXAMINARE DM**

Nr. din Registrul Național al cererilor depuse	Data depozitului	Titularul	Hotărârea
f 2007 0497	08.08.2007	S.C. PET STAR HOLDING S.R.L., LOCALITATEA SLOBOZIA, JUDEȚUL IALOMIȚA	Respins
f 2007 0321	18.05.2007	MARIN ROBERT AURELIAN, LOCALITATEA TÂRGOVIȘTE, JUDEȚUL DÂMBOVIȚA	Respins
f 2007 0463	18.07.2007	S.C. UMARO S.A., LOCALITATEA ROMAN, JUDEȚUL NEAMȚ	Respins

| MENȚINERI ÎN VIGOARE

**TABEL MENȚINERI ÎN VIGOARE A
CERTIFICATELOR DE ÎNREGISTRARE DM**

Nr. certificat	Nr. depozit	Societate	Termen de valabilitate
12820	0740/15.05.2002	S.C. FRIESLAND ROMANIA S.A. - SATU MARE	15.05.2007 15.05.2012
13271	0005/10.01.2003	TYMBARK MASPEX ROMANIA S.R.L. - LOCALITATEA VĂLENII DE MUNTE, JUDEȚUL PRAHOVA	10.01.2008 10.01.2013
13272	0004/10.01.2003	TYMBARK MASPEX ROMANIA S.R.L. - LOCALITATEA VĂLENII DE MUNTE, JUDEȚUL PRAHOVA	10.01.2008 10.01.2013
13437	0112/14.02.2003	TYMBARK MASPEX ROMANIA S.R.L. - LOCALITATEA VĂLENII DE MUNTE, JUDEȚUL PRAHOVA	14.02.2008 14.02.2013
13792	0361/10.04.2003	S.C. FRIESLAND ROMANIA S.A. - SATU MARE	10.04.2008 10.04.2013
13914	0478/25.04.2003	S.C. EUROAVIPO GRUP S.R.L. - PLOIEȘTI	25.04.2008 25.04.2013
14156	0489/12.05.2003	PARISOT MEUBLES - FRANȚA	12.05.2008 12.05.2013
14163	0500/16.05.2003	S.C. ALKA CO S.R.L. - BUCUREȘTI	16.05.2008 16.05.2013
14341	0499/16.05.2003	S.C. ALKA CO S.R.L. - BUCUREȘTI	16.05.2008 16.05.2013

**LISTA CERTIFICATELOR DE ÎNREGISTRARE A
DESENELOR ȘI MODELELOR REÎNNOITE,
ȘI PERIOADA DE VALABILITATE A ACESTORA**

TABEL REÎNNOIRI ALE CERTIFICATELOR DE ÎNREGISTRARE A DM

Nr. certificat	Nr. depozit	Societate	Termen de valabilitate
000244 (3R)	0533/07.06.1993	ENERGOMONTAJ S.A. - SUCURSALA INSTALAȚII ELECTRICE ȘI AUTOMATIZĂRI - BUCUREȘTI	07.06.2008 07.06.2013
000351 (3R)	0823/06.10.1993	ENERGOMONTAJ S.A. - SUCURSALA INSTALAȚII ELECTRICE ȘI AUTOMATIZĂRI - BUCUREȘTI	06.10.2008 06.10.2013
006561 (2R)	0262/24.02.1998	S.C. MAGDOLNA IMPEX S.R.L. - ODORHEIU SECUIESC	24.02.2008 24.02.2013
006983 (2R)	0442/21.04.1998	PEPSICO INC. - USA	21.04.2008 21.04.2013
006984 (2R)	0443/21.04.1998	PEPSICO INC. - USA	21.04.2008 21.04.2013
007610 (2R)	0075/26.01.1999	S.C. UPSS S.A. - BOTOȘANI	26.01.2009 26.01.2014
007611 (2R)	0076/26.01.1999	S.C. UPSS S.A. - BOTOȘANI	26.01.2009 26.01.2014

**LISTA TITULARILOR DECĂZUȚI
DIN DREPTURI**

DECĂDERI

Nr. certificat	Nr. depozit/dată	Societatea	Data decăderii
12145	2002/0366 11.03.2002	S.C. SPICUL S.A. - BUCUREȘTI	11.09.2007
14337	2003/0342 23.04.2003	PAȘCANU ION - CLUJ KOC SIS FERENCZ - CLUJ	23.10.2005
7706	1998/1282 07.10.1998	S.C. ALL SERVICES S.R.L. - BUCUREȘTI	07.04.2002
7677	1998/1289 16.11.1998	DOMENIILE VITICOLE FRANCO-ROMÂNE S.R.L. - BUCUREȘTI	16.05.2004
7459	1998/1287 13.11.1998	S.C. EXPO MARKET DORALY S.R.L. - LOCALITATEA AFUMAȚI, JUDEȚUL ILFOV	13.05.2004
7530	1998/1286 12.11.1998	S.C. CONDOR STYLE CO S.R.L. - BUCUREȘTI	12.05.2004
7475	1998/1163 08.10.1998	S.C. DIOS ETA S.R.L. - BUCUREȘTI	08.04.2004
7452	1998/1161 08.10.1998	S.C. TITAN - BUCUREȘTI	08.04.2004
7377	1998/1277 05.11.1998	SEGA ENTERPRISES LTD - JAPONIA	05.05.2002
6755	1998/0455 27.04.1998	BANCA NAȚIONALĂ A ROMÂNIEI - BUCUREȘTI	27.10.2003
6833	1998/0454 27.04.1998	BANCA NAȚIONALĂ A ROMÂNIEI - BUCUREȘTI	27.10.2003
7675	1998/1494 18.12.1998	BANCA NAȚIONALĂ A ROMÂNIEI - BUCUREȘTI	18.06.2004
6834	1998/0453 27.04.1998	BANCA NAȚIONALĂ A ROMÂNIEI - BUCUREȘTI	27.10.2003
6846	1998/0556 05.05.1998	UNITED ROMANIAN BREWERIES BEREPROD S.R.L. - BUCUREȘTI	05.11.2003
6624	1998/0553 30.04.1998	S.C. EUROBETON S.A - ORADEA	30.10.2003
6982	1998/0440 15.04.1998	S.C. JOE IBC S.R.L. - TIMIȘOARA	15.10.2003
6748	1998/0439 14.04.1998	S.C. SINEM IMPEX S.R.L. - BUCUREȘTI	14.10.2003
6648	1998/0438 13.04.1998	BRIT ALMA IMPORT EXPORT S.R.L. - BUCUREȘTI	13.10.2001
6751	1998/0435 13.04.1998	S.C. AKSARAY S.R.L. - TIMIȘOARA	13.10.2001

Nr. certificat	Nr. depozit/dată	Societatea	Data decăderii
7673	1998/1496 18.12.1998	S.C. ADE - ARHITECTURĂ, DESIGN, EDITURĂ S.R.L. - BUCUREȘTI	18.06.2004
7649	1998/1497 21.12.1998	S.C. SUBANSAMBLE AUTO S.A - PITEȘTI	21.06.2006
7616	1998/1500 22.12.1998	FUNDY LTD - UNGARIA	22.06.2004
7931	1998/1490 17.12.1998	S.C. DE INDUSTRIALIZAREA LAPTELUI MUREȘ S.A. - TÂRGU-MUREȘ	17.06.2004
7164	1998/0946 24.07.1998	S.C. SUN DRINKS & FOOD INDUSTRIEI S.R.L. - BRAGADIRU	24.01.2004
7003	1998/0949 29.07.1998	BARTALIS OTTILIA - ODORHEIU SECUIESC	29.01.2004
6928	1998/0924 15.07.1998	S.C. ELECTROMAGNETICA S.A. - BUCUREȘTI	15.01.2004
6929	1998/0929 16.07.1998	S.C. MEVA S.A. - DROBETA-TURNU-SEVERIN	16.01.2004
7362	1998/0938 17.07.1998	TURBO PRODUCTION S.R.L. - BUCUREȘTI	17.01.2004
7077	1998/0832 30.06.1998	S.C. SIAT S.A. - BUCUREȘTI	30.12.2003
6927	1998/0843 09.07.1998	S.C. VRG S.R.L. - BISTRIȚA	09.01.2007
7285	1998/0842 09.07.1998	INSTITUTUL DE CERCETARE ȘI PROIECTARE ARMĂTURI INDUSTRIALE CEPROAR - TÂRGOVIȘTE	09.01.2002
7286	1998/0841 09.07.1998	INSTITUTUL DE CERCETARE ȘI PROIECTARE ARMĂTURI INDUSTRIALE CEPROAR - TÂRGOVIȘTE	09.01.2002
8023	1998/1492 17.12.1998	STOICA DUMITRU - SAT BĂREȘTI DE CEPTURI, JUDEȚUL OLT	17.06.2004
17515	f 2006 0725 02.08.2006	S.C. TAGUS CONTOR ROMÂNIA S.R.L., COMUNA MIROSLAVA, JUDEȚUL IAȘI	07.05.2008
17517	f 2006 0743 15.08.2006	SILAI PAVEL, LOCALITATEA CLUJ-NAPOCA, JUDEȚUL CLUJ	07.05.2008
17521	f 2006 0773 29.08.2006	TOP FRIED FOOD S.R.L., COMUNA CÂRCEA, JUDEȚUL DOLJ	07.05.2008
17522	f 2006 0812 04.09.2006	DULOIU OANA IRINA, BUCUREȘTI	07.05.2008
17557	f 2006 0546 09.06.2006	DOMOKOS ARPAD, LOCALITATEA MIERCUREA-CIUC, JUDEȚUL HARGHITA	13.05.2008

**MODIFICĂRI ÎN SITUAȚIA JURIDICĂ
A TITULARILOR**

MODIFICĂRI ÎN SITUAȚIA JURIDICĂ A CERERILOR/CERTIFICATELOR DM

1. **CABINET INDIVIDUAL DE PROPRIETATE INDUSTRIALĂ "NEGOMIREANU LIVIA"**, cu sediul în șoseaua Nicolae Titulescu, nr. 94, bl. 14A, sc. 4, ap. 127, sector 1, București, **a declarat că renunță să-l reprezinte** în fața OSIM pe solicitantul cererii de înregistrare **nr. f 2007 0653, FRUIT EXPERIENCE S.R.L.**, cu sediul în str. Victoriei, nr. 232, Baia-Mare, județul Maramureș.
2. Solicitantul cererii de înregistrare **nr. f 2007 0541, S. C. ROMAQUA HOLDINGS S.A.**, cu sediul în **București**, b-dul Bucureștii Noi, nr. 52, sector 1, **și-a desemnat, ca mandatar autorizat, societatea INVENTA - AGENȚIE DE PROPRIETATE INTELECTUALĂ S.R.L.**, București cu sediul în **b-dul Corneliu Coposu, nr. 7, bl. 104, sc. 2, ap. 31, sector 3.**
3. Titularul certificatelor de înregistrare **nr. 006747, 006845, S.C. UZINELE SODICE GOVORA**, cu sediul în Râmnicu-Vâlcea, str. Uzinei, nr. 2, județul Vâlcea, **și-a schimbat denumirea comercială în S.C. UZINELE SODICE GOVORA CIECH CHEMICAL GROUP S.A.**
4. Titularul certificatului de înregistrare **nr. 006840, SHELL GAS ROMANIA S.A.** și-a schimbat **sediul societății** din București, str. Smaranda Brăescu, nr. 56, sector 1, **în București, b-dul Ion Ionescu de la Brad, nr. 2B, parter și et. 4, sector 1.**
5. Titularul certificatului de înregistrare **nr. 006840, SHELL GAS ROMANIA S.A.** cu sediul în București, b-dul Ion Ionescu de la Brad, nr. 2B, parter și et. 4, sector 1, **și-a schimbat denumirea comercială în PETROM LPG S.A.**
6. Mandatarul titularului certificatului de înregistrare **nr. 012940 și-a schimbat denumirea comercială** din AGENȚIA UNIVERSITARĂ DE INVENTICĂ INVENTA în **INVENTA Agenție de Proprietate Intelectuală S.R.L.**
7. Titularul certificatului de înregistrare **nr. 012000, INFORM LYKOS**, și-a schimbat **sediul societății** din șoseaua București-Urziceni, nr. 68, comuna Afumați, județul Ilfov, **în șoseaua Odăi, nr. 347-363, sector 1, București.**
8. Titularul certificatelor de înregistrare **nr. 012961, 012894, 012962, 012934, 012960, S.C. TRADING STRESS S.R.L.**, cu sediul în str. Valea lui Mihai, nr.12, bl. TD7, sc. 1, et. 2, ap.15, sector 6, București, **și-a cesionat drepturile ce decurg din acestea societății ELBI ELEKTRIK ULUSLARARASI TIC. VE SAN A.Ş.**, cu sediul în **Toşoluk Mehmet Akif Ersoy Mah. Maltepe Caddesi, nr.15, Arnavutköy /Gaziosmanpaşa/Istambul/Turcia.**

9. Titularul certificatelor de înregistrare nr. **012961, 012894, 012962, 012934, 012960, ELBI ELEKTRIK ULUSLARARASI TIC. VE SAN A.Ş.**, cu sediul în Toşoluk Mehmet Akif Ersoy Mah. Maltepe Caddesi, nr.15, Arnavutköy / Gaziosmanpaşa / Istanbul / Turcia, **şi-a desemnat ca mandatar autorizat societatea INVENTA Agenție de Proprietate Intelectuală S.R.L. cu sediul în Corneliu Coposu, nr. 7, bl. 104, sc. B, et. 2, ap. 31, sector 3, Bucureşti.**

10. **CABINET INDIVIDUAL DE PROPRIETATE INDUSTRIALĂ “NEGOMIREANU LIVIA”**, cu sediul în şoseaua Nicolae Titulescu, nr. 94, bl. 14A, sc. 4, ap. 127, sector 1, Bucureşti, **a declarat că renunţă să-l reprezinte** în faţa OSIM pe titularul certificatului de înregistrare nr. **016261, STANDARD SNACKS S.R.L.**, cu sediul în str. Fabrica de Glucoză, nr. 7, et. 2, sector 2, Bucureşti.

11. Titularul certificatului de înregistrare nr. **013220, S.C. BIAMI S.R.L.**, cu sediul în Mârşa, str. Uzinei, nr. 1, judeţul Sibiu, **şi-a desemnat, ca mandatar autorizat, societatea S.C. NED PROTECT CONSULTING S.R.L.**, cu sediul în Braşov, O.P. 1, C.P. 298.

12. **Prin Hotărârea 32/1999 a Consiliului judeţului Mureş s-a schimbat denumirea străzii** din Şipotului nr. 6, judeţul Mureş, **în str. Erou Locotenent Petre Popescu, nr. 6, judeţul Mureş.** Această schimbare este valabilă pentru titularul certificatelor de înregistrare nr. **013877, 013919, 014076, S.C. TRIPLAST S.R.L. - Mureş.**

13. Titularul certificatului de înregistrare nr. **013762, S.C. KANDIA - EXCELENT S.A.**, cu sediul în Bucureşti, şoseaua Viilor, nr. 20, sector 5, **şi-a schimbat denumirea comercială în CADBURY ROMANIA S.A.**

14. Titularul certificatului de înregistrare nr. **014201, S.C. TOP LAND EXIM S.R.L.**, cu sediul în Bucureşti, Piaţa Morii, nr. 18, sector 1, **şi-a desemnat, ca mandatar autorizat, societatea INVENTA Agenție de Proprietate Intelectuală S.R.L.**, cu sediul în b-dul Corneliu Coposu, nr. 7, bl. 104, sc. B, et. 2, ap. 31, sector 3, Bucureşti.

|ERATE

TABEL ERATE

Număr depozit reglementar	Localizarea erorii în BOPI nr.	Text publicat	Text corect
f 2007 0399	11/2007 pag. 20	<i>(74) S.C. MILENIUL 3 AGENȚIE DE PROPRIETATE INDUSTRIALĂ S.R.L., str. Primăverii 30, sc. B, ap. 2, Botoșani</i>	<i>(74) S.C. MILENIUL 3 - AGENȚIA DE PROPRIETATE INDUSTRIALĂ S.R.L., str. Moldovei, nr. 10, bl. Crinul, sc. A, ap. 28, localitatea Pașcani, județul Iași</i>
f 2007 0055	4/2008 pag. 17	<i>(71) S.C. RIO BUCOVINA, șoseaua Chitila, nr. 3, sector 1, Chitila, Ilfov</i>	<i>(71) S.C. RIO BUCOVINA, șoseaua Chitila, nr. 3, sector 1, București</i>

DIVERSE

- **LISTA CONSILIERILOR ÎN PROPRIETATE INDUSTRIALĂ ȘI A MANDATARILOR AUTORIZAȚI ÎN PROPRIETATE INDUSTRIALĂ**
- **CENTRE REGIONALE PENTRU PROMOVAREA PROPRIETĂȚII INDUSTRIALE ÎN ROMÂNIA**
- **ANUNȚURI OFICIALE**
- **MATERIALE INFORMATIVE DIN DOMENIUL PROPRIETĂȚII INDUSTRIALE**

ROMÂNIA
OFICIUL DE STAT PENTRU INVENȚII ȘI MĂRCI

ORDIN nr. 157
24 iulie 1997

Directorul General al Oficiului de Stat pentru Invenții și Mărci,
Având în vedere prevederile art. 14, alin. 3, din Legea 64/1991, privind brevetele de invenție, și
Regula 2.5, din H.G. 152/92, referitoare la profesia de consilier în proprietate industrială,

ORDIN:

Art. 1. Persoanele ale căror nume figurează în lista anexă la prezentul Ordin, precum și firmele specializate în proprietate industrială se înscriu în **REGISTRUL NAȚIONAL AL CONSILIERILOR ÎN PROPRIETATE INDUSTRIALĂ**, cu menționarea specializării.

Art. 2. Prezentul ordin se va publica în Buletinul Oficial de Proprietate Industrială.

DIRECTOR GENERAL,

AGENȚIILE SPECIALIZATE ÎN PROPRIETATE INDUSTRIALĂ
Pentru luna iulie 2008

Data înființării	Nr. registru agenții	Denumirea completă a cabinetului/agenției Adresa Consilieri cu drept de practică	Domenii	Statut juridic
27.03.1991	001	INVENTA – AGENȚIE DE PROPRIETATE INTELLECTUALĂ S.R.L. București, Bdul Corneliu Coposu nr. 7, bl. 104, sc. 2, ap.31, sect.3, cod 030602, Tel: 021/3200285, Fax: 021/3228325, e-mail: inventa@mc.ro, inventa@mark-patent.ro, turcanu@inventa.ro, GSM: 0744 324510, 0744 339649 Ing. Țuluca Doina, Prof. univ. dr. ing. Țurcanu Constantin, Farm. Rădulescu Mioara, Dr. ing. Lorenț Alexandru, Ing. Velțan Loredana, Ing. Secăreanu Doina, Arh.ing. Țurcanu Costin Radu, ec. Bodomoi Otilia Florentina	Brevete Mărci Desene Topografii	SRL
29.05.1991	002	CABINET ENPORA S.R.L. București, str. George Calinescu nr.52A, ap.1, 011694, Tel: 021 2300990; 031 1001634, Fax: 021 2302311; 031 1007927, pop@patents.ro Ing. Pop Virginia Daisy, Ing. Pop Călin Radu, Ing. Constantin Adrian, Ing. Popescu Bianu Anca, Ing. Velicu Anca	Brevete Mărci Desene Topografii	SRL
23.07.1991	003	PATENTMARK S.R.L. București str. Dr. N. Turnescu nr. 2,ap.2, sector 5, cod 050467Tel: 021/3121669, Fax: 021/2233963, stema@pcnet.ro Mohonea Liliana, Mohonea Cristian, Borlan T. Radu, Marinescu Ruxandra	Brevete Mărci Desene Topografii	SRL
18.12.1991	004	RODALL AGENȚIE DE PROPRIETATE INDUSTRIALĂ S.R.L. București, Str. Polonă nr. 115, bl. 15, sc. A, ap. 19 sector 1, cod 010497, Tel: 021/2108342, GSM: 0722 652111, Fax:021/2105794, rodall@b.astral.ro Jur. Bălan Gheorghică, Bălan Valeria, Pițu Dalila	Brevete Mărci Desene Topografii	SRL
25.08.1992	005	INTELECT S.R.L. Oradea, B-dul Dacia nr. 48 Bl. D10, Ap.3, Tel: 0259/453847, Fax:0259/268094, OP 9-CP 128, cod 410346,e-mail: info@intelect.ro, GSM: 0745 040831 Buzlea Elisabeta, Buzlea Mircea Valentin, Buzlea Narcisa Floricica	Brevete Mărci Desene Topografii	SRL
04.12.1992	008	CONSTANTIN GHIȚĂ OFFICE SRL Timișoara, str. Take Ionescu nr. 24-28 sc. B ap. 2 judetul Timiș, cod 300042, Tel/Fax: 0256/435976, GSM: 0744 162462, e-mail: ghiță@mail.dnttm.ro, cleliapop@mail.dnttm.ro Ing. Ghiță Constantin, Pop Motogna Clelia	Brevete Mărci Desene	SRL

05.01.1993	009	CABINET DE PROPRIETATE INDUSTRIALĂ S.I. Timișoara, Str. Moise Dobosan nr.110, cod poștal 300600, GSM: 0722 984909, Tel/Fax: 0256/475105, e-mail: ioan_sovar@yahoo.com Șovar Ioan	Brevete Mărci Desene	SRL
13.05.1993	010	ROMINVENT S.A București, Str. Ermil Pangratti nr. 35, et.1, sect.1, cod 011882, Tel: 021/2312515, 2312541, Fax: 021/2312550, 2312454, e-mail: office@rominvent.ro Ing.Enescu Lucian, Chim. Larion Sonia, Fil. Rodica Bucătaru, Jur. Mocanu Ion, Fiz. Nicolaescu Daniella, Ec. Ghenu Mihaela, Ing.Teodorescu Mihaela, Ing. Cosmina Fierăscu, Ing. Ploscă Daniel, Ing. Spătaru Daniela, Ing. Alexandra Hașiu, Dr. Ing. Cristina Popa, Ec. Joitoiu Andreea Simona, Ing. Năstase Cristian, Bio.Enescu Miruna, Dr. Florea Ileana Maria, farm. Dumitrescu Artemis Sorina, jur. Markusev Denisa Mary, ec. Olteanu Camelia, jur. Dragulin Ioana, chim. Bădărău Adina Adriana, Petcu Costin	Brevete Mărci Desene Topografii	SA
17.07.1993	011	CABINET INDIVIDUAL "INDEPENDENT PROPINI AGENT" București, sector 5, Str. Fabrica de chibrituri nr. 42, cod 050183, Tel/Fax: 021/3352938, GSM: 0728.865.008 Nicolae Ioan	Brevete Mărci Desene Topografii	CI
13.03.1995	014	PERSOANĂ FIZICĂ INDEPENDENTĂ TĂTARU DOINA Piatra Neamț, Str. Apele Minerale nr. 4. cod 610121 Tel: 0233/223602, e-mail: doina_tataru@msn.com Tătaru Doina	Brevete Mărci Desene	PF
30.03.1995	015	CABINET M. OPROIU - CONSILIERE ÎN PROPRIETATE INTELLECTUALĂ SRL București, Str. Popa Savu, nr. 42, parter, sector 1, cod 011434, Tel: 021/2602833; 021/ 2602834, Fax: 021/2602836; 021/2602835, P.O.Box 2-229, e-mail: office@oproiu.ro Fiz. Oproiu Margareta, MBA arh. Vasilescu Raluca, jur. Sturza Ioana, , ing.chim. Marin Elena, ing. Ene Silvia, ec. MBA Pătrascu Georgiana, ing.chim. Petrea Dana Maria, filolog Oana Țambrea, ing.chim. Filippi Valentina	Brevete Mărci Desene Topografii	SRL
21.05.1996	017	AGENȚIA DE PROPRIETATE INDUSTRIALĂ "LABIRINT" Arad, Str. Coriolan Petreanu nr. 28, cod 310151 Tel/Fax: 0257/255842, GSM: 0722 458129, e-mail: info@labirint.ro Ing. Ivanca Maria	Brevete Mărci Desene	CI

14.11.1996	018	INTEGRATOR Consulting SRL Cluj Napoca, str. Dunării nr. 25 bl.C1 ap.5, , jud. Cluj, cod 400593 Tel/Fax: 0264/442817, GSM: 0745235585, e-mail: dorin.isoc@aut.utcluj.ro Isoc Dorin	Brevete Mărci Desene	SRL
1997	019	LOYAL PARTNERS -AGENȚIE DE PROPRIETATE INTELLECTUALĂ Galati, Str. Portului nr.23, Parcul De Soft, cam.307, cod 800025, Tel/Fax: 0236/464847, tel/fax: 0236/407032, GSM: 0722 744241, office@loyalpartners.ro www.loyalpartners.ro ing.jr. Pușcașu Dan	Brevete Mărci Desene Topografii	SRL
01.07.1997	020	AGENȚIE DE PROPRIETATE INTELLECTUALĂ ȘI TRANSFER DE TEHNOLOGIE -AGPITT-SRL București, B-dul Libertății nr. 12, bl.113, sc.2, ap.28, sector 4; cod 040129, CP 42-106, Tel: 3177693;;Fax: 021/3177584, GSM: 0744293552; 0724539752, e-mail: faighenov@xnet.ro; office@agpitt.ro Faighenov Marioara	Brevete Mărci Desene	SRL
10.07.1997	016	MILENIUL 3 – AGENȚIE DE PROPRIETATE INDUSTRIALĂ SRL Pașcani, Str. Moldovei nr. 10, bl. Crinul, sc. A, ap. 28, jud Iași, cod 705200, Tel/Fax: 0232/719190; GSM: 0740 820582 Ing.Burțilă Ioan	Brevete Mărci Desene	SRL
03.10.1997	021	LAZĂR ELENA CABINET DE PROPRIETATE INDUSTRIALĂ Buzău, Str.Unirii, Bl.16C,Et.3, Ap. 12, cod 120013, OP 1, CP 52, Tel./Fax: 0238 724262 GSM: 0723 328633, cpielena@recomplast.com Lazăr Elena	Brevete Mărci Desene Topografii	CI
29.10.1997	022	PERSOANĂ FIZICĂ INDEPENDENTĂ BARBU GHEORGHE MIRCEA București, Șos Iancului nr.21, bl. 106A,sc.B, ap.73, sect.2, Tel/Fax : 021/6536608, 0724.834.010 e-mail : bmircea@mailbox.ro Barbu Gheorghe Mircea	Brevete Mărci Desene	CI
02.12.1997	023	“ HARCOV” A.P.I. S.R.L. Sfântu Gheorghe, jud. Covasna, Str. Nicolae Iorga nr. 61, bl. 10E, sc. B, ap. 9, cod 520089, Tel: 0267/352267, GSM : 0744435291, stanciu@planet.ro, propind@mail.asimcov.ro Stanciu Adelina	Brevete Mărci Desene	SRL

18.12.1997	024	AGENȚIE DE PROPRIETATE INDUSTRIALĂ ȘI TRANSFER TEHNOLOGIC « STOIAN IOAN » Roman, Bd. Republicii, bl. 46, sc. C, ap. 35, cod 611127, jud. Neamț, Tel/Fax : 0233/741268, GSM : 0745 643738, istoian@engineer.com Stoian Ioan	Brevete Mărci Desene	CI
1998	007	ROMPROSPER SERVIMPEX SRL Agentie de proprietate intelectuala „PIVA” București, Șos. Mihai Bravu nr. 294, bl.6,sc.B, ap. 63, sector 3, cod 030319, Tel/Fax: 021/3222857, 021/3207419, fax: 326.20.20 Mobil:0744654128;0744536405, 0724880514 e-mail: office@piva.ro; raluca_pioaru@yahoo.com lector univ.dr. Pioaru Mihalache Raluca Andreea	Mărci Desene Brevete	SRL
1998	048	PETRU COSTINESCU-DICOSTI București, Str. Viorele nr. 30, bl. 20 A, ap. 23, sector 4,cod 040428, OP 44 – CP5 , Tel: 021/3303162, e-mail: dicosti@rdslink.ro Petru Costinescu	Brevete Mărci Desene	CI
27.04.1998	026	PIDES-CABINET DE PROPRIETATE INDUSTRIALĂ București, Str. Valea Buzăului, nr. 10, bl. G30, ap. 36, sector 3, cod 032334, Tel : 3455351 GSM : 0723 708632, e-mail: pides2004@yahoo.com ing. Șova Dan Eugen	Brevete Mărci Desene Topografii	CI
23.02.1999	027	SZENTE SÁNDOR Odorheiu Secuiesc, str. Victoriei, nr. 41,bl.U6, et.1, ap.4, jud. Harghita,cod poștal 535600, Tel : 0266/219143, e-mail : prooffice@szente.ro Szente Sándor	Brevete Mărci Desene	CI
21.07.1999	028	NOWAPATENT SRL Medias, str. Lotru, nr.4, bl.92, ap.1 Tel : 0269/841373 ; 0264/833273, Fax : 0269/833273 e-mail : nowapatent@birotec.ro office@nowapatent.ro Danciu Ioan	Brevete Mărci Desene	SRL
30.08.1999	029	CABINET DE PROPRIETATE INDUSTRIALĂ “BIONPI” București, 010577, Calea Dorobanților 126-130 Bl. 8, et. 9 Ap. 50 sector 1, cod 010577, Tel/Fax: 021/2316549, 031/8054616 GSM: 0723 187944, 0746184697 e-mail: bionpi@rdsmail.ro, bionpi@hotmail.com Ing. Ion Rodica Cocuța	Brevete Mărci Desene	CI

12.11.1999	030	AGENȚIE DE CONSULTANȚĂ ÎN PROPRIETATE INTELLECTUALĂ ȘI TRANSFER DE TEHNOLOGIE « SPRÎNCEANU NICOLAE » Drobeta Turnu Severin, Str. Gheorghe Ionescu Sisești nr. 96, bl.E2, sc.1, et. 3, ap.8, cod 220212, Tel/Fax : 0252/311690, Mobil :0721796318 e-mail: nicolaesprinceanu@yahoo.com Jur. Nicolae Sprînceanu	Brevete Mărci Desene	CI
21.01.2000	031	CABINET INDIVIDUAL IVĂNESCU GABRIEL DAN Brașov, Str. Al. I. Cuza nr. 58 ap. 7, cod 500085, Tel/fax:0368816013, GSM:0722248415, e-mail: d.ivanescu@xnet.ro Ivănescu Gabriel Dan	Brevete Mărci Desene	CI
15.02.2000	032	CABINET DE PROPRIETATE INDUSTRIALA ANGHEL LUMINIȚA DOINA București, Str. Gherghitei Nr.1, Bl.94B, Sc. B, Ap.76, Sector 2, Fax: 031.4013777, GSM : 0723301706, 0743218219 e-mail : anghel.doina@rdslink.ro, anghel2na@yahoo.com, anghel2na@gmail.com Ing.Av.Anghel Luminita Doina	Brevete Mărci Desene	CI
24.08.2000	033	APOSTOL SALOMIA P.F.A. Galați, Str. Reg. 11 Siret nr. 15, bl. E4, Et.3, ap. 54, cod 800333, Tel/Fax : 0236/436437, 0766765027, saly_apostol@yahoo.com Ing.Apostol Salomia	Brevete Mărci Desene	CI
07.09.2000	034	AGENȚIA DE PROPRIETATE INDUSTRIALĂ - APIA SRL București, Str. Romancierilor nr. 5, bl.C14, sc.B, ap.41, sector 6, cod 061791, OP23-CP11, Tel/Fax: 021/7783100, GSM: 0745 031557, e-mail: office@mark-apia.ro, www.mark-apia.ro Visalom Theodor, Visalom Monica	Mărci Desene	SRL
17.10.2000	035	PERSOANĂ FIZICĂ INDEPENDENTĂ BERCEANU MARIA AURELIA București, Str. Cogîlnic 25, sector 3, Tel: 021/3264568 GSM:0744954085, berceanu_maria_aurelia@yahoo.com Berceanu Maria Aurelia	Brevete Mărci	PF
20.10.2000	036	CABINET PROPRIETATE INDUSTRIALĂ POPESCU ANGELA București, str. Complexului nr.10, bl.40, ap.14, Tel :021/3243756 GSM : 0723051279, Tel : 0318.04.68.81, angela_intelect@yahoo.com Popescu Angela	Brevete Mărci Desene	CI

25.10.2000	037	PERSOANĂ FIZICĂ INDEPENDENTĂ MATEI ELENA Bacău, Str. Alecu Russo, bl. 33, Et.6,sc. C, ap.26, cod 600133, Tel: 0234/160424 Matei Elena	Mărci	CI
20.11.2000	038	CABINET INDIVIDUAL' ION FLOREA' București, 010577, Calea Dorobanților 126-130, bl.8,et.9,ap.50, sector 1, cod 010577, Tel/Fax: 021/2316549,GSM: 0724313260, e-mail: iflorea@rdsmail.ro, florea_ion@plic.ro Ing.Ion Florea	Mărci	CI
28.11.2000	039	CABINET IN DIVIDUAL GREAVU DOINA MARIANA Sibiu, str. Constantin Noica, bl. 2, ap.21, cod 550169 Tel:0269/218500,Fax:0269/212170, Mobil:0766489179, 0731308189, aurorapca@yahoo.com, protectro@xnet.ro Ing. Greavu Doina Mariana	Brevete Mărci Desene	CI
11.12.2000	040	INTEL PROTECT SRL Brașov, B-dul M. Kogălniceanu, nr. 20, bl. 1k, sc. C-D, cod 500173, Tel: 068/413117, Fax: 0268/477333, GSM: 0744 355100 e-mail: intelprotect@ccibv.ro Axente Elena	Mărci Desene	SRL
08.01.2001	041	CABINET "CECIU GABRIELA" CONSULTANȚĂ ÎN DOMENIUL PROPRIETĂȚII INTELLECTUALE Timișoara, Str. Narciselor, nr. 6, sc. A, ap. 110, jud. Timis, cod postal 300024, Tel/Fax.: 0256/494846; GSM: 0745 388039, e-mail: gabrielaceciu@hotmail.com Ing.Ceciu Gabriela	Brevete Mărci Desene	CI
10.01.2001	042	VLAD CONSTANTIN Constanta, Bd. 1 decembrie 1918 nr. 5, bl. F16, ap.34, cod 900711, Tel: 0241625643, 0341172650, Fax: 0241625643,GSM: 0722 370300, 0770251145, e-mail: constantin.vlad@rdslink.ro Vlad Constantin	Brevete Mărci Desene	CI
05.03.2001	045	BIROU DE PROPRIETATE INDUSTRIALA BROJBOIU DUMITRU ADRIAN FLORINEL Pitești, Bd. Republicii, bl.212,sc. D, ap.11, jud.Argeș, cod 110176, Tel/Fax.: 0348/412529, GSM: 0745 143095,adrian_brojboiu@yahoo.com Brojboiu Dumitru Adrian Florinel	Brevete Mărci Desene	CI
12.04.2001	047	INTELLECTUAL PROPERTY OFFICE SRL București, Str. Alexandru Moruzzi nr. 6, bl. B6, sc. 2, ap.62, sector 3, cod 031155, Tel/Fax.: 021/3262388, GSM: 0745 094241, e-mail: ipo@b.astral.ro Ciuda Berivoe Anca	Brevete Mărci Desene	SRL

07.05.2001	049	ANDRA MUSATESCU CABINET DE PROPRIETATE INDUSTRIALA București, Str. Drumul Taberei nr. 71, bl.TD42, sc.1, et.4, ap.28, sector 6, cod 061366, GSM: 0722 879810, e-mail: amusatescu@dnt.ro Mușatescu Andra Oana	Brevete Mărci Desene Topografii	CI
2001	050	CABINET ACSINTE PAULA-ADRIANA București, str. Maior Coravu Ion, nr.1-7, bl. C4, ap.85, Tel/fax: 021/2507396, GSM: 0723317631 paula@legalservices.ro Av. Acsinte Paula Adriana	Mărci	PF
2001	051	PERSONĂ FIZICĂ INDEPENDENTĂ POPESCU RADU-ROMEO București, Bd. Corneliu Coposu nr.3, bl. 101, sc. 3, et.4, ap. 50, sector 3, cod 030601, GSM: 0721753049, romeoradu.popescu@rdslink.ro Popescu Radu Romeo	Brevete Mărci Desene	PF
31.05.2001	071	CONS INTEL BMA CABINET CONSULTANȚĂ Cart. Dorobanti, nr.2, bl. D2, at.1, ap.5,120087, C.P.8- O.P. 1 Buzau, Fax : 0238/719619, GSM: 0745086588, email: marius_bozio@yahoo.com Marius Bozioreanu	Brevete Mărci Desene Topografii	CI
12.09.2001	053	CABINET MIHAI LUCIAN Miculiți & Asociații SCPA (LINKLATERS) București, Str. Nicolae Iorga, nr. 8, sector 1, cod 010434 Tel : 021/3071500, Fax : 021/3071555 e-mail: lucian.mihai@linklaters.com, Av. Mihai Lucian	Brevete Mărci Desene	PF
21.11.2001	055	ROVALCONS SRL AGENȚIE DE PROPRIETATE INTELECTUALĂ Câmpina, Str. Orizontului, nr.1, bl. R10, et.7, ap.27, Jud. Prahova, cod 105600, Tel/Fax : 0244/ 371390; GSM :0722 540580, e-mail: rovalcons@xnet.ro Ioacăra Valentin	Brevete Mărci Desene	S.R.L.
2001	056	SOLO INVENT S.R.L. București, Calea 13 Septembrie, nr. 104, bl. 48, ap. 8, sect. 5, cod 050727, Tel/Fax: 021/4511497, GSM: 0744 313 229, solo_invent@yahoo.com	Brevete Mărci Desene	S.R.L.
2001	057	CABINET N. D. GAVRIL S.R.L. București, Str. Ștefan Negulescu nr. 6A, sector 1, Tel./fax : 021/2302882, GSM :0722983520, 0723 383 758, e-mail : gavrilmn@yahoo.com cabinetgavril@yahoo.com, Gavril Niculina	Brevete Mărci Desene	S.R.L.

24.04.2002	087	IACOBINI&CO, CONSILIERI IN DREPTUL DE PROPRIETATE INDUSTRIALĂ SRL Bucuresti, Calea Mosilor, nr.258, bl. 4bis, ap.22, sector 2, Tel : 021/2104690 ; Fax : 021/2104793, e-mail : asimri@yahoo.com, vladrosanu@hotmail.com Iacobini Anca Svetlana, Iacobini Mihnea Razvan	Mărci Brevete Desene Topografii	S.R.L.
04.09.2002	088	MANAGER EXPERT SRL Tg. Mures, Str. Nicolae Grigorescu, nr. 33, ap.3 Tel : 0265/250825 ; 0265/233033, evaluator@rdslink.ro Nutiu Emil, Cetina Dan	Mărci	S.R.L.
08.01.2003	059	CABINET INDIVIDUAL - LAPTEȘ ELVINE Bucuresti, Intrarea Badeni nr.3, Bl.M18, sc. 2, ap.40, sector 3 cod 030471, Tel: 021/3405500, elvine17@yahoo.com Lapteș Elvine	Brevete	CI
11.02.2003	089	RATZĂ ȘI RATZĂ SRL București, B-dul A.I. Cuza Nr. 52-54, Sect.1, cod 011053, Tel :021/2601348, Fax : 021/2601349 e-mail ; office@ratza-ratza.com Rață Grigore, Rață Andrei Vlad, Mărginean Dragoș, Enache Mihai Andrei	Brevete Mărci Desene	SRL
13.02.2003	062	CABINET INDIVIDUAL ANDRONACHE PAUL București, Str.Sibiu nr.14, bl.E21, et.6, ap.35, sect 6, Tel/Fax: 021/7250069, GSM: 0722741043, e-mail: paul.andronache@artelecom.ro Andronache Paul	Mărci Desene Topografii Brevete	CI
14.05.2003	090	RAMCONSULTING SRL Cluj Napoca, Str. Augustin Buneanr.28, cod 400170 fax.0364/401528 tel. mobil 0722-229696 e-mail ramcluj@yahoo.com Gânscă Aurelian Tudor	Mărci Desene Topografii Brevete	SRL
16.05.2003	070	CABINET OANA COCOLOI București, Drumul Taberei nr.120, bl.OD1, sc.5, ap.189, sector 6, cod 061413, Tel: 021/7450757, GSM: 0730557744, e-mail: oana_cocoloi@yahoo.com Oana Cocoloi	Mărci Desene Brevete	CI
10.06.2003	091	ALLEGRA CONSULTING SRL Bucuresti, Aleea Huedin nr.1, bl.5, sc.1, ap.5, sector 4, cod 040917, GSM: 0722249961, Tel/Fax: 021/3231384 e-mail: gabriela.milcev@allegra.ro; www.allegra.ro Milcev Gabriela	Brevete Mărci Desene Topografii	SRL

19.06.2003	069	RASKAI M M BREVMARC CONSULT S.R.L. Dej, Str. Unirii, nr.3, BL. D8, ap.7, judetul Cluj, 405200, Tel/Fax: 0264/211847, GSM: 0742084050, raskaimm@yahoo.com Raskai Maria	Brevete Mărci Desene Topografii	S.R.L.
01.07.2003	092	CONINFO S.R.L. Târgu Mures, str. Lacrimioarea nr.9, Tel: 0265/210138, Fax: 0265/210109 mobil: 0729618641 e-mail: teodora@coninfo.ro, office@coninfo.ro www.coninfo.ro Itu Teodora	Desene Brevete Mărci	S.R.L.
25.07.2003	093	NESTOR NESTOR DICULESCU KINGSTON PETERSEN – CONSILIERE ÎN P.I. S.R.L. București, sector 1, sos. Bucuresti Ploiesti, nr.1A, Bucharest Business Park, corp A, et.4, camerele 9 si 10 Harsany Alexandru, Baci Ana Maria	Mărci Desene	S.R.L.
11.08.2003	66	CABINET INDIVIDUAL MÎNDRU MIHAELA București, Str. Grigore Alexandrescu nr.1, bl.D7, ap.4, sector1, Fax: 021/2230342 GSM: 0722601120 e-mail: florea@gide.com Mîndru Mihaela	Mărci Desene Brevete	CI
19.08.2003	068	CABINET DE PROPRIETATE INDUSTRIALA NICOLAE BURCHEL București, Str. Dr. Radovici nr.8, sector 5, cod 050468, Tel: 021/3175841, Fax: 021/3175843, e-mail: nburchel@lenp.ro Nicolae Burghel	Mărci	CI
21.08.2003	094	N.P.C. S.R.L. Brașov, str. Alexandru cel Bun, nr.13, bl.E28, ap.7 cod 500025, OP 1 – CP 298, GSM: 0744520357, e-mail: totu@unitbv.ro Toțu Ioan	Mărci Desene Topografii	SRL
22.10.2003	072	CABINET INDIVIDUAL DE PROPRIETATE INDUSTRIALĂ - NEGOMIREANU LIVIA București, Șos. Nicolae Titulescu nr.94, bl.14A, sc 4 ap.127, sect.1, cod 011146, Tel/Fax: 0314214598, GSM: 0722444719, cabinetnegomireanu@airbites.ro Negomireanu Livia	Mărci Desene	CI
30.10.2003	073	CABINET DE PROPRIETATE INDUSTRIALA “VIȘOIU LILIAN CATALIN” București, Str. Alexandru Vlahuta nr.3, bl. M48, sc.A, ap.7, sector 3, Tel/Fax: 021/3207251, GSM: 0744480657, e-mail: visoiucatalin@yahoo.com, www.visoiucatalin.home.ro jur. Vișoiu Lilian Catalin	Brevete Mărci Desene Topografii	CI

4.11.2003	074	CABINET DE PROPRIETATE INDUSTRIALA "DUNĂREANU MIHAIL" Bucuresti, Bd. Constantin Brâncoveanu nr.8, Bl B2, ap.13, sector 4, Tel: 021/4600419, GSM : 0723398499, e-mail: dunareanu_mileniu3@k.ro Dunăreanu Mihail	Brevete	CI
09.12.2003	151	DONEXPERT SRL Suceava, str. George Enescu nr.34, bl.D72, sc.A, ap.5, ovidon@ccisv.ro, Tel: o230.215004, 0742108100 Dontu Ovidiu Liviu	Brevete Mărci Desene	SRL
12.12.2003	096	EDIPLAST S.R.L. Tg. Mureș, Str. Măgurei nr.25, ap.2, Tel/Fax: 0265/263775, GSM: 0744394036, e-mail: moniadel@artelecom.net Vasilache Virgilius	Mărci Desene Brevete	SRL
22.12.2003	097	SD PETOSEVIC ROMANIA SRL București, Calea Victoriei nr.100, sc.1, ap.20, biroul 1, Tel: 021/3057996, Fax: 021/3145481, e-mail: acampeanu@petosevic.com, Mobil: 0723522698 Campeanu Ioana Aura	Brevete Mărci Desene	SRL
2.02.2004	080	CABINET INDIVIDUAL IOANIȚESCU TRAIAN București, Bd. Timișoara nr.49, Bl Cc6, ap.27, sector 6, Tel: 021/4402510 Ioanițescu Traian	Brevete Mărci Desene	CI
9.02.2004	098	CABINET ANI FUCIU SRL Com.Snagov, Bloc P53, sc.A, ap.1, jud.Ilfov, Tel: 021/3106399, Fax: 021/3106398, GSM: 0744370196, e-mail: ani.fuciu@consilier-marci.ro Fuciu Anișoara	Mărci Desene	SRL
16.02.2004	099	LEGAL BRAND S.R.L. București, Str. Nicolae Licăreț nr.1, bl.33, sc.C, ap.107, Tel: 0722674635, 0722607380, e-mail: legal.brand@easynet.ro Stăncescu Anca, Stăncescu Alin Cristian	Brevete Mărci Desene Topografii	SRL
22.02.2004	082	CABINET DE PROPRIETATE INDUSTRIALĂ CIUPAN CORNEL Cluj Napoca, Str. Mestecenilor nr.6, bl.9E, ap.2, Tel: 0264/524425; 0264/415051, Fax: 0264/415054, e-mail: cornel.ciupan@muri.utcluj.ro Ciupan Cornel	Brevete Mărci Desene	CI
26.03.2004	083	CABINET POPESCU LIVIA Bucuresti, bd. Camil Ressu 27, bl.N1, ap.188 Tel: 021/3481010, liviap25@yahoo.com Popescu Livia	Brevete Mărci Desene Topografii	CI

01.06.2004	102	S.C. LUTARIS INTELPROT S.R.L. Timisoara, 300426, str. Ana Ipatescu nr.45, Tel/Fax: 0256/489301, Mobil: 0742143718, 0723319154, e-mail: qualitarium@qualitarium.ro Tărăbîc Lucian	Brevete Mărci Desene	SRL
17.06.2004	108	ARIANA AGENȚIE DE PROPRIETATE INDUSTRIALĂ SRL Bucuresti, sect.4, str. Secuilor, nr 2, bl.21, ap.10 TeL: 0724260277,bicucristina2000@yahoo.com e-mail: m.constanda@k.ro, office@inregistrare-marci.ro, tel/fax: 0268/315046 Bicu Cristina, Constanda Madalina Timisoara, Calea Aradului, nr.33, ap.7 c_popescu2000@yahoo.com Popescu Codruta Octavia	Brevete Mărci Desene	SRL
14.07.2004	107	ARIANA S.R.L. Brasov, str. M.Kogalniceanu nr.17, bl. C4, et.7, birou 22, 0723204268, tel/fax : 0268/315046, office@inregistrare-marci.ro Bozocea Violeta	Brevete Mărci Desene	SRL
10.09.2004	101	CABINET PROPRIETATE INDUSTRIALA BLAG IOANA Câmpia Turzii, str. Muresului nr.6, bl. J2, ap.17, cod 405100, Tel: 0264/366663, 0264/366399, mobil: 0743433507, ioanablag@yahoo.com Blag Ioana	Brevete Mărci Desene Topografii	CI
10.09.2004	103	CABINET INDIVIDUAL DE PROPRIETATE INDUSTRIALĂ - MIHAELA PITICU București, str. Pictor Ion Andreescu nr.31, ap.14 Tel: 6442760, Fax: 2527279, Mobil: 0722398836, e-mail: mihaelapiticu@yahoo.com, mihaelap@musat.ro Piticu Mihaela	Mărci	CI
10.09.2004	105	CABINET PROPRIETATE INDUSTRIALA – IONDA Bucuresti, 010577, Calea Dorobantilor nr.126-130, bl.8, ap.50, Tel/fax: 021/2316549, Mobil: 0722687982 e-mail: ionda@rdsmail.ro Ion Dan Adrian	Mărci Desene	CI
28.10.2004	106	OSTER – SOCIETATE CIVILA PROFESIONALA DE PROPRIETATE INDUSTRIALĂ Bucuresti, Str. Batiste nr.35, ap. 23, cod 020935, Tel/Fax: 021/3147249 , GSM: 0721254270, 0723177236 traianosiescu@xnet.ro Udrea Elena Rodica, Traian Osiescu	Mărci Desene	S.C.P.
28.10.2004	109	CABINET INDIVIDUAL CAMPEAN GHEORGHE GEORGEL Campina, str. Dr. Constantin Istrati nr.52, bl.3, ap.5, Tel: 0244/335207, mobil: 0729902117, e-mail: george_campean@yahoo.com Campean George Georgel	Mărci Desene Topografii Brevete	CI

22.12.2004	116	INVEL – AGENȚIE DE PROPRIETATE INDUSTRIALĂ București, str. Ion Ghica nr.3, ap.20, Fax: 0311.027.616, GSM: 0723205048, velcea@invel.ro Velcea Marian	Brevete Mărci Desene Topografii	SRL
06.01.2005	118	EURORESSOURCES SRL Medias, str. Ion Creangă, nr.4, ap.6, Tel: 0269/843504, Fax: 0269/824812 Fulea Maria	Brevete Mărci Desene	SRL
27.01.2005	111	CABINET INDIVIDUAL – NIȚU ION Constanta, str. Dezrobirii nr.110, bl. IS8, sc.A, ap.1, Tel: 0241/512608, mobil: 0723317298 Nitu Ion	Mărci Desene Brevete	CI
27.01.2005	112	CABINET VELICA – Agenție de proprietate industrială Bucuresti, str. Brutus M.I., nr.13, ap.3, cod 050124 Tel/ Fax: 021/3357463, Mobil: 0722645283, www.velica.ro, office@velica.ro Velica Ion Gabriel	Mărci Desene	CI
21.04.2005	129	BRANDYNAMICS AGENTIE DE PROPRIETATE INDUSTRIALA S.R.L. Piatra Neamt, Aleea Caisilor nr.9, bl.13, ap.17 Tel/fax: 0233/232452, 0364/102070, 0744143965, Cluj Napoca, str. Inocentiu Micu Klein, nr.8 office@brandynamics.ro, www.brandynamics.ro Pantilimon Mihai, Bran Laura Gabriela	Mărci Desene	SRL
27.04.2005	117	CABINET PROPRIETATE INDUSTRIALĂ ALPER RAMAZAN Constanța, str. Ștefan cel Mare nr.57, bl.M17, sc.B, ap.17, cod 900683, Tel: 0341/410937, Fax: 0241/635547, Mobil: 0722.704.363, alperramazan@gmail.com, zonguldakro@yahoo.com Alper Ramazan	Mărci	CI
06.06.2005	125	V&F IP CONSULTING SRL Bucuresti, Bd Camil Ressu, nr.27, bl.N1, ap.214, Tel: 021/3140200, Fax: 021/3140290, Mobil: 0744487223, popescul@vf.ro Popescu Laurentiu Horea	Mărci Desene Brevete	SRL
30.06.2005	120	CABINET PROPRIETATE INDUSTRIALĂ PUȘCAȘ NICOLAE IOSIF București, str. Secerișului nr.25, sector 4, Tel/Fax : 021/ 332.73.88, Mobil: 0722.878.946 Pușcaș Nicolae Iosif	Brevete Mărci Desene Topografii	CI

30.06.2005	121	CABINET PROPRIETATE INDUSTRIALĂ MARIA POP București, Intrarea Vasile Paun nr.5, ap.2, sector 5, Tel: 021/ 3159040, Fax: 021/3161888, office@legal-assistance.ro Pop Maria	Mărci Desene	CI
18.07.2005	130	CXC TRADEMARK S.R.L. Bucuresti, sector 1, str. Aviator Stefan Protopopescu nr.1, bl.C6, ap.1, Tel: 021/3177919, Fax: 021/3177505, cosmina_ionescu@hotmail.com Ionescu Laura Cosmina	Mărci	SRL
26.08.2005	126	CABINET DE PROPRIETATE INDUSTRIALĂ ANGHEL PARASCHIVA Arad, str. Voinicilor nr.51, bl.502, ap.6, Tel: 0357411876, Fax: 0357411876, Mobil: 0723171424, e-mail: anghelvera@yahoo.com Anghel Paraschiva	Brevete	CI
20.09.2005	131	CUNESCU, BALACIU & ASOCIATII CONSILIERE PROPRIETATE INDUSTRIALA Bucuresti, sector 3, str. Vulcan Judetu nr.13, Tel: 021/ 3275577, 3276633, 3274400; 0745605151, 0723339939; Fax: 021/ 3274310, dinu.petre@cbalaw.ro, monica.badescu@cbalaw.ro, beatrice.onica@cbalaw.ro Onica Jarka Beatrice, Badescu Monica, Petre Dinu	Mărci Desene	SRL
29.09.2005	67	TEODORU & ASSOCIATES INTELLECTUAL PROPERTY AGENCY Bucuresti, str. Nerva Traian, nr.12, bl. M37, ap.1, Tel: 323.08.38, Fax: 326.39.55, GSM: 0722549219 e-mail: emmanuel@teodoru.ro, violeta@teodoru.ro, www.romaniatrademarks.ro Teodoru Violeta, Teodoru Emanuel	Mărci Desene Brevete	CI
04.11.2005	133	FRISCH & PARTNERS SRL Bucuresti, str. Thomas Mazaryk, nr.1, sc.B, ap.9, sector 2, 020983, tel: 310.11.65, fax: 313.01.30, Mobil: 0722212480, office@frisch.ro, crina.frisch@frisch.ro Crina Nicoleta Frisch	Mărci Desene Brevete	SRL
30.06.2005	124	CABINET DE PROPRIETATE INDUSTRIALA SAVU MARIANA Bucuresti, str. Paul Greceanu nr.9, bl.20A, ap.26, Tel/ Fax: 021.2120651, mobil: 0722783660, liliana.savu@credidam.ro Savu Mariana	Mărci Desene	CI
31.10.2005	128	CABINET PROPRIETATE INDUSTRIALA ARINOVA Arad, 310151, str. Coriolan Petreanu, nr.28, Tel/fax: 0257/255842, mobil: 0744246562, info@arinova.ro Ivanca Gavril	Mărci Desene Brevete	CI

05.01.2006	136	TUCA ZBARCEA & ASOCIATII I.P. S.R.L. Bucuresti, str. Nicolae Titulescu nr. 4-8, etaj 8, biroul 1, cladirea America House Tel: 2048890, ciprian.dragomir@tuca.ro Dragomir Ciprian Dumitru	Mărci	SRL
19.01.2006	134	CABINET PROPRIETATE INDUSTRIALA MITU ALIS MIHAELA Ploiesti, str. Clementei nr.46, Tel: 0244/590154, mobil: 0746108142, alis_mitu@yahoo.com ; office@mitu-cpi-ims.com Mitu Alis Mihaela	Mărci Brevete	CI
14.02.2006	137	M.D.P. RIGHTS AGENCY SRL Brasov, str. Lunga nr.270, cod postal 500450, Tel: 0268/440100, 440313; Fax: 0268/440221, Mobil: 0744355100, e-mail: office@mdp-rights-agency.ro www.mdp-rights-agency.ro Cosescu Camelia	Brevete Mărci Desene Topografii	SRL
30.03.2006	138	CABINET DE PROPRIETATE INDUSTRIALA ROMEO NICOLESCU Bucuresti, sector 5, str. Dr. Leonte nr.36A, Tel: 3178910, Mobil: 0744535285, Fax: 3178910, e-mail: office@rn-law.ro Nicolescu Mihail Romeo	Mărci	CI
30.03.2006	139	CABINET DE PROPRIETATE INDUSTRIALA RUTA FULGER LAURENTIU Cluj Napoca, bd. 21 decembrie, nr.40, ap.4, Mobil: 0747892450, ruta_laurentiu@yahoo.com Ruta Fulger Laurentiu	Mărci Desene	CI
30.03.2006	140	AGENTIE DE PROPRIETATE INDUSTRIALA HORATIU APETROAIE Bucuresti, str. Faurei nr.1, bl.P11, ap.228, Mobil: 0722302801, e-mail: horatiuat@xnet.ro Apetroaie Horatiu Tudor	Mărci Desene	CI
30.03.2006	141	INNOVIS INTELLECTUAL PROPERTY Bucuresti, Calea Rahovei, nr.217, bl.12, ap.60, sector 5, Mobil: 0741572398, e-mail: office@innovis.ro Dumitrescu Oana Irina	Mărci Desene	CI
30.03.2006	142	CABINET INDIVIDUAL PROPRIETATE INDUSTRIALA ALECU BOGDAN Bacau, str. Lucretiu Patrascanu nr.2, sc.B, ap.2, Tel/fax: 0334407577, Mobil: 0740274741, office@marcidesene.ro, www.marcidesene.ro Alec Florin Bogdan	Mărci Desene	CI

07.04.2006	152	ACTA MARQUE SRL Cluj Napoca, str. Dorobantilor nr.3, etj.3, ap.9, Mobil: 0749053325, 0730909831, 0730909834, actamarque@yahoo.com, www.actamarque.ro Ciurea Delia	Mărci	SRL
27.04.2006	143	GLOBAL CONSULTING S.R.L. Iasi, spl. Bahlui, nr.29, bl. B5, sc.A, ap.7, Paunet Alexandrina	Brevete Mărci Desene	SRL
28.04.2006	147	CONSINVENT S.R.L. Buzau, b-dul Unirii, bl.35B, ap.2, mobil : 0745452268 E-mail: consinvent@yahoo.com Radu Daniela	Brevete Mărci Desene Topografii	SRL
25.05.2006	144	CABINET INDIVIDUAL PROPRIETATE INDUSTRIALA CATALIN NEAGU Iasi, str. Tutea Petre nr.5, bl.909, tr.1, ap.11, Cod postal: 700730, Tel: 0232/276000, Fax: 0232/405425, 0232/211843, Mobil: 0744514264, e-mail: catalin.neagu@proprietateindustriala.ro, Neagu Catalin	Mărci Desene	CI
25.05.2006	145	BOSTINA SI ASOCIATII – INDUSTRIAL PROPERTY SRL Bucuresti, sector 1, str. Aleea Alexandru , nr 20A, camera 2, Tel/ fax: 021/3194466, Mobil: 0722294830, ovidiu.mihut@bostinalawyers.eu Mihut Ionel Ovidiu	Mărci Desene	SRL
12.12.2006	162	MY TRADEMARK SRL Ploiesti, str. Abrud, nr.8, Mobil: 0722501414, nicolau@avocatulmeu.ro Nicolau Florin	Mărci	CI
20.06.2006	149	INTELMMI CONSULT SRL Tg. Mures, str. Sârguinței nr.39, ap.12, cod poștal 540543, Tel/fax: 0365 401839, mobil: 0745303867, cojocneanmaria@yahoo.com; office@intelmml.ro, www.intelmml.ro Cojocnean Maria Rodica	Brevete Mărci Desene	SRL
20.06.2006	167	INTELLEXIS SRL Bucuresti, 030231, bd. Hristo Botev nr.1, etaj 3, camera 37, Tel/fax: 021.3103042, mobil: 0723300147, contact@intellexis.ro mat. Benga Bogdan Florin	Mărci Desene Brevete	SRL
11.07.2006	148	CABINET INDIVIDUAL OANA ALINA STURZA Bucuresti, Intr. Teiul Doamnei, nr.1, bl.19A, ap.39 Mobil: 0741136409, e-mail: alinasturza@gmail.com Sturza Oana Alina	Mărci Desene	CI

11.09.2006	150	CABINET INDIVIDUAL VALENTINA ȘANTA Tg.Mures, str. Koos Ferencz nr.21, bl.21, ap.44, Mobil: 0740028967, 0728151499 vsanta@gedeon-richter.ro Santa Valentina	Mărci Desene	CI
20.10.2006	154	CABINET INDIVIDUAL ROS VIOREL Bucuresti, bd.Unirii nr.66, bl.K3, ap.7, Mobil: 0722560675, fax: 3208044, e-mail: viorelros@asdpi.ro Ros Viorel	Brevete Mărci Desene Topografii	CI
26.10.2006	156	CABINET INDIVIDUAL RALUCA DUȚESCU Bucuresti, str. Foisorului nr.15, bl.F9C, sc.1, ap.54, Mobil: 0723548722, tel: 021/3117908, fax: 021/3117908, e-mail: ralu_haz23@yahoo.com, office@dutescu.com Duțescu Andreea Raluca	Mărci	CI
26.10.2006	157	SOCIATATE CIVILA PROFESIONALA LEGAL2M Bucuresti, bd. Carol I, nr.50, sc.1, ap.9, mobil: 0728839880, fax: 021.3154462, magda.popescu@legal2m.com Popescu Magdalena Daniela	Mărci Desene	SCP
01.11.2006	159	DICONSULT – Cabinet consiliere in domeniul proprietatii industriale Cluj Napoca, str. Paring nr.35, sc.1, ap.23, Tel: 0264/565885, mobil: 0724323761, patricia.ciceo@terapia.ro Ciceo Patricia Diana	Mărci Desene	CI
06.11.2006	165	DRINCEANU, ENE & ASOCIATII – CONSILIERI IN PROPRIETATE INDUSTRIALA SRL Bucuresti, str. Dr. Nicolae D.Staicovici nr.14, sector 5, Tel: 0722558957, fax: 021.2300175, marilena.ene@enepartners.ro Ene Marilena	Mărci Desene Topografii	SRL
06.12.2006	181	HAHUI, MINCĂ ȘI ASOCIATII SRL București, str. Ghiociei nr.12, sector 2, tel: 021.3189619, fax: 021.3109189, e-mail: dns_minca@yahoo.com Minca Denis Antoaneta	Mărci Desene	SRL
08.12.2006	160	NOMENIUS S.R.L. Bucuresti, sector 6, Aleea Dealul Macinului, nr.10, bl. D37, sc.B, ap.17 Balan Elena	Mărci Desene	SRL
18.01.2007	161	CABINET PROPRIETATE INDUSTRIALA ALAN LILIANA Sat Otvesti nr.183B, jud. Timis, 0724250467, e-mail: cabinet.alan@yahoo.com Alan Liliana	Brevete Mărci Desene Topografii	CI

06.02.2007	175	MUSAT SI ASOCIATI – INTELLECTUAL PROPERTY SRL Bucuresti, bd Aviatorilor nr.43, etaj 4, camera 4, Tel: 021 2025900, ancam@musat.ro Musat Anca	Mărci	SRL
28.02.2007	169	TURTOI INTELLECTUAL PROPERTY FIRM SRL Bucuresti, Splaiul Independenței nr.3, bl.17, ap.7,sector 5, mobil: 0722390388, tel/fax: 021.3135120, office@turtoi.ro, www.turtoi.ro Turtoi Raducu	Mărci Desene	SRL
15.02.2007	176	BRAND SENSE SRL Brasov, str. Constantin Lacea, nr.12-14, biroul 2, Mobil: 0723474183, nicoleta.costache@gmail.com Costache Demes Anna Nicoleta	Mărci	SRL
05.03.2007	163	CABINET PROPRIETATE INDUSTRIALA C.I. COLAN București, str. Mihai Eminescu nr.128-130, ap.17, sect.2, tel: 021.6190308, fax: 021.6190309, ionut.colan@cbea.ro Colan Cristian Ionut	Mărci Desene	CI
05.03.2007	164	CABINET INDIVIDUAL NEACȘU CARMEN AUGUSTINA Baia Mare, str. Mărășești, bl.20, ap.35, tel: 0727318168, e-mail: carmen@bic.cdimm.org Neacșu Carmen Augustina	Brevete Mărci Desene	CI
07.03.2007	174	ARIANA BRAND EXPERT SRL Craiova, calea Severinului, bl.11, sc.1, ap.1, jud. Dolj, 0726718638, c_cirstea@yahoo.com, cristina_cirstea@inregistrare-marci.ro Cirstea Cristina	Mărci Desene	SRL
30.03.2007	172	CABINET PROPRIETATE INDUSTRIALA TAVASZI ZOLTAN Bucuresti, Calea Mosilor nr.135, et.7, ap.14, tel: 021.3155969, fax: 021.3155969, tavaszi.zoltan@gmail.com Tavaszi Zoltan	Mărci Desene	CI
30.03.2007	173	CABINET PROPRIETATE INDUSTRIALA CIPRIAN MACOVEI Bucuresti, str. Popa Tatu nr.15, sector 1,mobil: 0788134669, tel: 021.3144657, fax: 021.3157836, mmacovei@gmx.net Macovei Ciprian Mihail	Mărci	CI

10.04.2007	187	INTELECTA OFFICE S.R.L. Bucuresti, sector 3, str. Patinoarului nr.7, bl. PM50, ap.90, tel: 0788995577, 0744310030, 0722522784, fax: 021.3245250, office@intelecta.ro, www.intelecta.ro Aldea Robert Emilian, Aldea Cristina Raluca	Mărci Desene	SRL
16.07.2007	182	PRI INTELLECTUAL PROPERTY SRL București, str. Răspântiilor nr.37, ap.2, 020547, tel: 0722503002, fax 0318 169 608 e-mail: ana.dan@the-pri.com, www.the-pri.com P.A.lic.Dan Ana Nicolina	Mărci	SRL
07.08.2007	177	CABINET INDIVIDUAL ADRIANA DOICIU București, Drumul Taberei nr.76, bl. M39, ap.8, tel: 0722621926, fax: 031.1027304, apazanta@gmail.com Doiciu Adriana	Mărci	CI
07.08.2007	178	CABINET INDIVIDUAL SONIA FLOREA – consiliere p.i. București, calea Moșilor nr.207, bl. 15, ap.5, tel: 2103215, fax: 2100449, sonia.florea@avfloreagheorghe.ro Florea Sonia	Mărci	CI
07.08.2007	179	MOTMARK – I.G. Iasi, str. Cuza Voda nr.12, bl.B, sc.C, ap.7, tel: 0232262076, e-mail: excg@clicknet.ro Motrescu Mihai	Mărci	CI
07.08.2007	180	GLADCOV PROINVENT Bucuresti, str. Mizil nr.7, bl.G19, ap.35, Tel: 6307728, petregladcov@yahoo.com Gladcov Petre	Mărci Desene Topografii Brevete	CI
01.10.2007	183	CABINET INDIVIDUAL P.I. VALENTIN BEREĂ Bucuresti, bd. Carol I, nr.51, ap.26, sector 2, Tel: 4088904, Fax: 4088911, mobil: 0721473317, e-mail: valentin.berea@bulboaca.com Berea Valentin	Mărci Desene	CI
08.10.2007	185	I.P. NEW MARK COMPANY S.R.L. Bucuresti, sector 3, bd. Mircea Voda, nr.37, bl. M29, sc.C, ap.83 Kleininger Toma	Mărci Desene	SRL
01.10.2007	184	CABINET INDIVIDUAL PROPRIETATE INDUSTRIALA ADRIAN TOMESCU Bucuresti, str. Poet Vasile Carlova nr.2, bl. A7 bis, ap.74, tel: 021 2224422, 3217070, fax: 021 2222626, atomescu@buzescu.com, amtomescu@yahoo.com Tomescu Adrian	Mărci	CI

10.10.2007	043	FĂNTĂNĂ RAUL SORIN & ASOCIAȚII SRL Brașov, str. Barbu Lăutaru nr.19 Punct lucru: Brașov, str. Toamnei 15, ap.9, Tel/fax: 0268531988, 0745361270, office@inventii- marci.ro, www.inventii-marci.ro Fântână Raul Sorin	Mărci Desene Brevete	SRL
22.11.2007	189	CABINET VOICU ALEXANDRA București, B-dul Magheru, nr. 9, sc. 2, etaj 9, ap. 89, Sector 1, PO BOX 22-246, Tel/Fax: 021/3153684, agv-office@xnet.ro Ing. Voicu Alexandra	Brevete Mărci Desene Topografii	CI
23.11.2007	186	CABINET INDIVIDUAL MARIA HĂIȘAN Botoșani, calea Natională nr.65, bl. I3, ap.10, tel: 0231534249, mobil: 0728004574, mh20@k.ro Hăișan Maria	Brevete Mărci Desene Topografii	CI
16.01.2008	188	CABINET INDIVIDUAL PROPRIETATE INDUSTRIALA IULIA BURBEA Bucuresti, sector 1, str. Stirbei Voda nr.105, bl.24B, ap.4, tel: 0726375412, iuliad_bis@yahoo.com Burbea Milescu Iulia Adriana	Mărci Desene	CI
07.03.2008	190	CABINET MARILENA OPREA Bucuresti, sector 6, str. Mărgelelor nr.6, bl. 304, sc.4, ap.45, tel: 0722259260, moprea@cimo.ro, marilena.oprea@cimo.ro Oprea Marilena	Brevete Mărci Desene Topografii	CI
27.03.2008	191	CABINET P.I. MARIUS PETROIU Bucuresti, sector 6, aleea Bucsenesti nr.3, bl. E11, ap. 46, tel: 0723239409, marius.petroiu@gmail.com Petroiu Marius	Mărci	CI
28.03.2008	192	CABINET P.I. MÎNDÎCANU EMIL București, sector 4, str. Valerian Prescurea nr. 27-29, tel: 0723820750, mindicanu@yahoo.com Mîndîcanu Emil	Mărci	CI

AGENȚIILE SPECIALIZATE ÎN PROPRIETATE INDUSTRIALĂ
care funcționează începând cu luna iulie 2008

Data înființării	Nr. registru agenții	Denumirea completă a cabinetului/agenției Adresa Consilieri cu drept de practică	Domenii	Statut juridic
02.06.2008	193	CABINET INDIVIDUAL P.I. TICU JIANU CRISTINA București, sector 5, str. Baltagulului nr.11, bl. V67, ap.4, tel: 0722551203, tel/fax: 0213153717, cristina.jianu@xnet.ro Ticu Jianu Cristina	Mărci	CI
12.06.2008	194	VREMESCU & ASOCIAȚII - CABINET PROPRIETATE INDUSTRIALĂ Bucuresti, sos.lancului nr.9, bl.109A, ap.129, 0721267811, fax: 021.6533962, rodicastanciulescu@yahoo.com Vremescu Simona Rodica	Mărci	CI

**LISTA CONSILIERILOR ÎN PROPRIETATE INDUSTRIALĂ, MEMBRI AI CAMEREI NAȚIONALE
A CONSILIERILOR ÎN PROPRIETATE INDUSTRIALĂ DIN ROMÂNIA, AUTORIZAȚI PENTRU
DOMENIUL DESENELOR ȘI MODELELOR INDUSTRIALE
pentru luna iulie/ 2008**

Nume și Prenume/ Nr. din Reg. Nat	Denumirea societății Adresa societății	Societate cu obiect de activitate propr.ind.
ACSINTE PAULA- ADRIANA 2000-1160	CABINET ACSINTE PAULA ADRIANA București, str. Maior Coravu Ion, nr.1-7, bl.C4, ap.85, Tel/fax : 021/2507396, GSM : 0723 317631 paula@legalservices.ro	DA
ALAN LILIANA 1994-1037	CABINET PROPRIETATE INDUSTRIALA ALAN LILIANA Sat Otvesti nr.183B, jud. Timis, 0724250467, e-mail: cabinet.alan@yahoo.com	DA
ALDEA CRISTINA RALUCA 2006-1489	TREMULA SA Braila, soseaua de centura nr.1, tel: 0788995533, 0744550778, tel/fax: 021.3245250, office@intelecta.ro, www.intelecta.ro	NU
ALECU FLORIN BOGDAN 2005-1394	CABINET INDIVIDUAL PROPRIETATE INDUSTRIALA ALECU BOGDAN Bacau, str. Lucretiu Patrascanu nr.2, sc.B, ap.2, Tel/fax: 0334407577, Mobil: 0740274741, office@marcidesene.ro, www.marcidesene.ro	DA
ANDREI MARIANA 1993-1017	M.Ap.N. – Departamentul pentru armament București, Drumul Taberei nr. 9-11, sector 6 Tel: 021/4106267; Fax: 021/3151779, 3147327, GSM: 0723668592, e-mail: mariana.andrei@dpa.ro	NU
ANDRONACHE PAUL 2003-1216	CABINET INDIVIDUAL ANDRONACHE PAUL București, Str.Sibiu nr.14, bl.E21, et.6, ap.35, TelFax: 021/7250069, GSM: 0722741043, e-mail: paul.andronache@artelecom.net	DA
ANGHEL LUMINIȚA DOINA 1993-1020	CABINET DE PROPRIETATE INDUSTRIALA ANGHEL LUMINIȚA DOINA București, Str. Gherghitei Nr.1, Bl.94B, Sc. B, Ap.76, Sector 2, Fax: 031.4013777, GSM : 0723301706, 0743218219 e-mail : anghel.doina@rdslink.ro, anghel2na@yahoo.com, anghel2na@gmail.com	DA
APETROAIE HORATIU TUDOR 2005-1400	AGENTIE DE PROPRIETATE INDUSTRIALA HORATIU APETROAIE Bucuresti, str. Faurei nr.1, bl.P11, ap.228, Mobil: 0722302801, e-mail: horatiuat@xnet.ro	DA

APOSTOL SALOMIA 1999-1127	PERSOANĂ FIZICĂ Galați, Str. Reg. 11 Siret nr. 15, bl. E4, ap. 54, Tel/Fax: 0236/436437 GSM 0766765027, saly_apostol@yahoo.com	DA
AXENTE ELENA 1999-46/1	INTEL PROTECT S.R.L. Brașov, Str. M. Kogălniceanu, nr. 20, bloc 1k, sc. C-D, Tel: 0268/412567, Fax: 0268/477333, GSM: 0722 464314, e-mail:intelprotect@ccibv.ro;	DA
BACIU ANA MARIA 2004-1325	NESTOR NESTOR DICULESCU KINGSTON PETERSEN – CONSILIERE ÎN P.I. S.R.L. București, sector 1, sos. Bucuresti Ploiesti, nr.1A, Bucharest Business Park, corp A, et.4, Mobil: 0722256758, Tel: 021/2011200	DA
BARBU MIRCEA 1994-1042	PERSOANĂ FIZICĂ București, Sos.lancului nr.21, bl.106A, sc.b, ap.73, sect.2, Tel/Fax: 021/6536608, 0724.834.010 e-mail: bmircea@mailbox.ro	DA
BĂDĂRĂU ADINA ADRIANA 2006-1494	ROMINVENT S.A. București, Str. Ermil Pangratti nr. 35, et.1, sect.1 Tel: 021/2312515, Fax: 021/2312550 a.badarau@rominvent.ro	DA
BĂLAN ELENA 2005 - 1382	NOMENIUS S.R.L. Bucuresti, sector 6, Aleea Dealul Macinului, nr.10, bl. D37, sc.B, ap.17	DA
BĂLAN GHEORGHİȚĂ 1992-1	RODALL-AGENȚIE DE PROPRIETATE INDUSTIALĂ SRL București, Str. Polonă nr. 115, bl. 15, Sc.A,Et.4, ap. 19 sect. 1, Tel: 021/2108342, GSM: 0722 652111, Fax: 021/2105794	DA
BĂLAN VALERIA CORNELIA 1996-49	RODALL-AGENȚIE DE PROPRIETATE INDUSTIRALĂ SRL București, Str. Polonă nr. 115, bl. 15, sc. A, ap. 19 sector 1, Tel: 021/2108342, GSM: 0744 377047, Fax: 021/2105794	DA
BĂRCUȚEAN CORINA 2007-1546	LABORMED-PHARMA SA București, Splaiul Independenței 319 E, sector 6, tel: 021.3180377, fax: 021.3180376, bpi@labormedpharma.ro	NU
BENGA BOGDAN FLORIN 2005-1407	INTELLEXIS SRL Bucuresti, 030231, bd. Hristo Botev nr.1, etaj 3, camera 37, Tel/fax: 021.3103042, mobil: 0723300147, contact@intellexis.ro bogdanbenga@xnet.ro	DA

BEREA VALENTIN 2006-1495	CABINET INDIVIDUAL P.I. VALENTIN BEREA Bucuresti, bd. Carol I, nr.51, ap.26, sector 2, Tel: 4088904, Fax: 4088911, mobil: 0721473317, e-mail: valentin.berea@bulboaca.com	DA
BICU CRISTINA MĂDĂLINA 2003-1308	ARIANA AGENTIE DE PROPRIETATE INDUSTRIALA SRL Bucuresti, sect.4, str. Secuilor nr.2, bl.21, ap.10 Tel: 0724260277, bicucristina2000@yahoo.com office@inregistrare-marci.ro, tel/fax: 021/ 2118746	DA
BLAG IOANA 1994-1039	CABINET PROPRIETATE INDUSTRIALA BLAG IOANA Câmpia Turzii, str. Muresului nr.6, bl. J2, ap.17, cod 405100, Tel: 0264/366663, 0264/366399, mobil: 0743433507, ioanablag@yahoo.com	DA
BODOMOI OTILIA FLORENTINA 2008-1573	INVENTA - AGENTIE DE PROPRIETATE INTELECTUALA S.R.L. București, Bdul Corneliu Coposu, nr. 7, bl. 104, sc.2, etaj 1, ap.31, sector 3, Tel : 021/3200285, Tel/Fax : 021/3228325, inventa@mark-patent.ro	DA
BORLAN T. RADU 2000-1161	PATENTMARK S.R.L. București str. Dr. N. Turnescu nr. 2, sector 5, Tel: 021/3121669, Fax: 021/2233963, e-mail:stema@pcnet.ro	DA
BOZIOREANU MARIUS ADRIAN 2000-1165	CONS INTEL BMA CABINET CONSULTANȚĂ Buzău, Cart, Dorobanti 2, bl.D2, et.1, ap.5 CP 8, OP1, Mobil : 0745086588, Fax : 0238/719619, marius-bozio@yahoo.com	DA
BOZOCEA GINA VIOLETA 2003- 1222	ARIANA S.R.L. Brasov, str.M.Kogalniceanu nr.17, bl.C4, et.7, biroul 22, 0723204268 , tel/fax : 0268/315046, office@inregistrare-marci.ro	DA
BRAN LAURA GABRIELA 2004 - 1336	BRANDYNAMICS AGENTIE DE PROPRIETATE INDUSTRIALA S.R.L. Cluj Napoca, str. Inocentiu Micu Klein, nr.8 Tel/fax: 0364/102070, 0744143965, laura.bran@brandynamics.ro	DA
BROJBOIU DUMITRU ADRIAN FLORINEL 1995-1067	BIROU DE PROPRIETATE INDUSTRIALA BROJBOIU DUMITRU ADRIAN FLORINEL Pitești, Bd. Republicii, bl.212,sc. D, ap.11, jud.Argeș, cod 110176, Tel/Fax.: 0348/412529, GSM: 0745 143095,adrian_brojboiu@yahoo.com	DA
BUCĂȚARU RODICA FILICA 1993-14	ROMINVENT S.A. București, Str. Ermil Pangratti nr. 35, et.1, sect.1 Tel: 021/2312515, Fax: 021/2312550 e-mail: office@rominvent.ro	DA

BURBEA MILESCU IULIA ADRIANA 2005-1379	CABINET INDIVIDUAL PROPRIETATE INDUSTRIALA IULIA BURBEA Bucuresti, sector 1, str. Stirbei Voda nr.105, bl.24B, ap.4, tel: 0726375412, iuliad_bis@yahoo.com	DA
BURȚILĂ IOAN 1993-1022	MILENIUL 3 Agenție de Proprietate Industrială S.R.L. Pascani, Str. Moldovei nr. 10, bloc Crinul, sc. A, Ap. 28, Tel/Fax: 0232/719190; GSM: 0740 820582	DA
BUZLEA ELISABETA 1993-25	INTELECT S.R.L. Oradea, B-dul Dacia nr. 48, Bl. D10, Ap.3, OP 9-CP128, Tel 0259/453847, Fax:0259/268094 GSM: 0745 040831, e-mail: info@intelect.ro	DA
BUZLEA MIRCEA VALENTIN 2003- 1234	INTELECT S.R.L. Oradea, B-dul Dacia nr. 48, Bl. D10, Ap.3, OP9-CP128, Tel 0259/453847, Fax:0259/268094 e-mail: info@intelect.ro	DA
BUZLEA NARCISA FLORICICA 2003- 1235	INTELECT S.R.L. Oradea, B-dul Dacia nr. 48, Bl. D10, Ap.3, OP9-CP128, Tel 0259/453847, Fax:0259/268094 e-mail: info@intelect.ro	DA
CÂMPEAN GHEORGHE- GEORGEL 1996-1087	CABINET INDIVIDUAL CAMPEAN GHEORGHE GEORGEL Campina, str. Dr. Constantin Istrati nr.52, bl.3, ap.5, Tel: 0244/335207, mobil: 0729902117, e-mail: george_campean@yahoo.com	DA
CAMPEANU IOANA AURA 2005-1409	SD PETOSEVIC ROMANIA SRL București, Calea Victoriei nr.100, sc.1, ap.20, biroul 1, Tel: 021/3057996, Fax: 021/3145481, e-mail: acampeanu@petosevic.com, Mobil: 0723522698	DA
CECIU GABRIELA 1994-1045	CABINET "CECIU GABRIELA" CONSULTANȚĂ ÎN DOMENIUL PROPRIETĂȚII INTELLECTUALE 300024 Timișoara, Str. Narciselor, nr. 6, sc. A, ap. 110, jud. Timis, Tel/Fax: 0256/494846; GSM: 0745 388 039, e-mail: gabrielaceciu@hotmail.com	DA
CICEO PATRICIA DIANA 2005-1412	DICONSULT – Cabinet consiliere in domeniul proprietatii industriale Cluj Napoca, str. Paring nr.35, sc.1, ap.23, Tel: 0264/565885, mobil: 0724323761, patricia.ciceo@terapia.ro	DA
CIRSTEA CRISTINA 2004-1346	ARIANA BRAND EXPERT SRL Craiova, calea Severinului, bl.11, sc.1, ap.1, jud. Dolj, 0726718638, c_cirstea@yahoo.com, cristina_cirstea@inregistrare-marci.ro	DA

CIUDA-BERIVOE ANCA 1996-41	INTELLECTUAL PROPERTY OFFICE SRL București, Str. Alexandru Moruzzi nr. 6, bl. B6, sc. 2, et. 8, ap. 62, sector 3; Tel/Fax: 021/3262388, GSM : 0745 094241, ipo@b.astral.ro	DA
CIUPAN CORNEL 2003-1310	CABINET DE PROPRIETATE INDUSTRIALĂ CIUPAN CORNEL Cluj Napoca, Str. Mestecenilor nr.6, bl. 9E, ap.2, Tel: 0264/524425; 0264/415051, Fax: 0264/415054, e-mail: cornel.ciupan@muri.utcluj.ro	DA
COCOLOI OANA 2003- 1263	CABINET OANA COCOLOI București, Drumul Taberei nr.120, bl. OD1, sc.5, ap. 189, sector 6, Tel : 021/7450757, GSM : 0730557744, e-mail : oana_cocoloi@yahoo.com	DA
COJOCNEAN MARIA RODICA 2003- 1241	INTELMMI CONSULT SRL Tg. Mures, str. Sârghinței nr.39, ap.12, cod poștal 540543, Tel/fax: 0365 401839, mobil: 0745303867, cojocnean_maria@yahoo.com	DA
COLAN CRISTIAN IONUT 2005-1418	CABINET PROPRIETATE INDUSTRIALA C.I. COLAN București, str. Mihai Eminescu nr.128-130, ap.17, sect.2, tel: 021.6190308, fax: 021.6190309, ionut.colan@cbea.ro	DA
COMĂNESCU NADIA VASILICA 2003- 1242	PFIZER ROMANIA SRL Bucuresti, Splaiul Independentei nr.179, sector 5, cod 050099, Tel: 021/2072800, Fax: 021/2072801, nadia.comanescu@pfizer.com	NU
CONSTANDA CECILIA MĂDĂLINA 2003-1304	ARIANA AGENTIE DE PROPRIETATE INDUSTRIALA SRL Bucuresti, sect.4, str. Secuilor nr.2, bl.21, ap.10 e-mail: m.constanda@k.ro, office@inregistrare-marci.ro, tel/fax: 0268/315046	DA
CONSTANTIN ADRIAN GEORGE 1999-1148	CABINET ENPORA S.R.L. București, str. George Calinescu nr.52A, ap.1, 011694, Tel: 021 2300990; 031 1001634, Fax: 021 2302311; 031 1007927, pop@patents.ro	DA
COSTINESCU PETRU 1998-1125	PETRU COSTINESCU-DICOSTI București, Str. Viorele nr. 30, bl. 20A, ap. 23, sector 4, OP 44 – CP5, Tel : 021/3303162, Fax : 021/330473 e-mail : dicosti@rdslink.ro	DA
COȘESCU CAMELIA 1999-46/2	M.D.P. RIGHTS AGENCY SRL Brasov, str. Lunga nr.270, cod postal 500450, Tel: 0268/440100, 440313; Fax: 0268/440221, Mobil: 0744355100, e-mail: office@mdp-rights-agency.ro www.mdp-rights-agency.ro	DA

CSAPO MARTINESCU ERNEST 1995-1072	ROMBAT SA Bistrița, Drumul Cetatii nr.6 Tel. 0263/234011, Fax :0263/234010, e-mail: erni@rombat.ro	NU
CSOMOS LILIANA – MARIA 1999-1144	EUROPHARM S. A. Brașov, Str. Poienelor, nr. 5, Tel: 0268/310007, Fax:0268/314026, e-mail: liliana.csomos@gsk.com	NU
DANCIU IOAN 2004 - 1373	NOWAPATENT SRL Medias, str. Lotru, nr.4, bl.92, ap.1 Tel : 0269/841373 ; 833273 GSM : 0744556074 Fax : 0269/833273, e-mail : nowapatent@birotec.ro, office@nowapatent.ro	DA
DONȚU OVIDIU-LIVIU 2000-1171	DONEXPERT SRL Suceava, str. George Enescu nr.34, bl.D72, sc.A, ap.5, ovidon@ccisv.ro, Tel: o230.215004, 0742108100	DA
DRAGULIN IOANA 2005-1385	ROMINVENT S.A. București, Str. Ermil Pangratti nr. 35, et.1, sector 1, Tel: 021/2312515, 2312541, Fax: 021/2312550, 2312454, e-mail: office@rominvent.ro	DA
DUMITRESCU ARTEMIS SORINA 2003- 1250	ROMINVENT S.A. București, Str. Ermil Pangratti nr. 35, et.1, sect.1 Tel: 021/2312515, Fax: 021/2312550 e-mail:artemisb@rominvent.ro	DA
DUMITRESCU OANA IRINA 2005 - 1434	INNOVIS INTELLECTUAL PROPERTY Bucuresti, Calea Rahovei nr.217, bl.12, ap.60, Mobil: 0741572398, e-mail: office@innovis.ro	DA
ENE MARILENA 2003- 1253	DRINCEANU, ENE & ASOCIATII – CONSILIERI IN PROPRIETATE INDUSTRIALA SRL Bucuresti, str. Dr. Nicolae D.Staicovici nr.14, sector 5, Tel: 0722558957, fax: 021.2300175, marilena.ene@enepartners.ro	DA
ENE SILVIA 2000-1159	CABINET M. OPROIU – CONSILIERE ÎN PROPRIETATE INTELECTUALĂ București, Str. Popa Savu, nr. 42, parter, sector 1. Tel : 021/2602833, 021/2602834, Fax : 021/2602835, 021/2602836, CP : 2-229, e-mail : office@oproiu.ro	DA
ENESCU LUCIAN 1992-7	ROMINVENT S.A. București, Str. Ermil Pangratti nr. 35,et.1, sector1, Tel: 021/2312515, 2312541, Fax: 021/2312550, 2312454, e-mail: office@rominvent.ro	DA

ENESCU MIRUNA 2003- 1254	ROMINVENT S.A. București, Str. Ermil Pangratti nr. 35, et.1, sect.1 Tel: 021/2312515, Fax: 021/2312550 e-mail : menescu@rominvent.ro	DA
FAIGHENOV MARIOARA 1995-1063	AGENȚIE DE PROPRIETATE INTELECTUALĂ ȘI TRANSFER DE TEHNOLOGIE-AGPITT-SRL București, B-dul Libertății nr. 12, bl.113, sc.2, et.3, ap.28, sector 4; CP 42-106, Tel: 021/3177693; Fax : 021/3177584 ; GSM : 0744 293552 ; 0724539752 e-mail :faighenov@xnet.ro; office@agpitt.ro	DA
FĂNTÂNĂ RAUL-SORIN 1994-23	FĂNTÂNĂ RAUL SORIN & ASOCIAȚII SRL Brașov, str. Barbu Lăutaru nr.19 Punct lucru: Brașov, str. Toamnei 15, ap.9, Tel/fax: 0268531988, office@inventii-marci.ro, www.inventii-marci.ro	DA
FIERĂSCU COSMINA- CATRINEL 1996-42	ROMINVENT S.A. București, Str. Ermil Pangratti nr. 35, et.1, sect.1 Tel: 021/2312515, Fax: 021/2312550 e-mail: office@rominvent.ro	DA
FLOREA ILEANA MARIA 2003-1258	ROMINVENT S.A. București, Str. Ermil Pangratti nr. 35, et.1, sect.1 Tel: 021/2312515, Fax: 021/2312550 e-mail: iflorea@rominvent.ro	DA
FRISCH CRINA NICOLETA 2000-1172	FRISCH & PARTNERS SRL Bucuresti, str. Thomas Mazaryk, nr.1, sc.B, ap.9, sector 2, 020983, tel: 310.11.65, fax: 313.01.30, Mobil: 0722212480, office@frisch.ro, crina.frisch@frisch.ro	DA
FUCIU ANIȘOARA 2003-1259	CABINET ANI FUCIU SRL Com.Snagov, Bloc P53, sc.A, ap.1, jud.Ifov, Tel: 021/3106399, Fax: 021/3106398, GSM: 0744370196, e-mail: ani.fuciu@consilier-marci.ro	DA
FULEA MARIA 1995-1076	EURORESSOURCES SRL Medias, str. Ion Creangă, nr.4, ap.6, Tel: 0269/843504, Fax: 0269/824812	DA
GAVRIL NICULINA 2001-1211	CABINET N. D. GAVRIL S.R.L. București, Str. Ștefan Negulescu nr. 6A, sector 1, 011651 Tel./fax: 021/2302882 , GSM: 0722983520, 0723 383 758, e-mail : cabinetgavril@yahoo.com, gavrilnin@yahoo.com	DA
GAVRILIU ANA-CORINA 1993-1031	BIOTEHNOS S.A. Otopeni, Str. Gorunului nr.3-5, Tel: 031.7102402, 0317102383, Fax: 031.7102400, GSM : 0723302092, corinagav@hotmail.com	NU

GÂNSCA AURELIAN TUDOR 2003-1221	RAMCONSULTING SRL Cluj Napoca, Str. Augustin Buneanr.28, fax.0364/401528 tel. mobil 0722-229696 e-mail ramcluj@yahoo.com	DA
GHENU MIHAELA 1993-15	ROMINVENT S.A. București, Str. Ermil Pangratti nr. 35, et.1, sect.1 Tel: 021/2312515, Fax: 021/2312550 e-mail: office@rominvent.ro	DA
GHEORGHICESCU EUGENIA 1994-1048	ICTCM S.A. București, Șos. Olteniței nr. 103, sector 4, Tel: 021/3321870 , 3323770/437, Fax: 021/3320775, 3321870 GSM:0721863338, e-mail: egheorghicescu@yahoo.com	NU
GHÎȚĂ CONSTANTIN 1992-13	CONSTANTIN GHÎȚĂ OFFICE SRL Timișoara, Str. Take Ionescu nr. 24-28, sc. B ap. 2 Jud.Timiș, Tel/Fax: 0256/435976, GSM: 0744 162462, e-mail: ghita@mail.dnttm.ro	DA
GLADCOV PETRE 1999-1135	GLADCOV PROINVENT Bucuresti, str. Mizil nr.7, bl.G19, ap.35, Tel: 6307728, petregladcov@yahoo.com	DA
HARSANY ALEXANDRU 2003-1251	NESTOR NESTOR DICULESCU KINGSTON PETERSEN – CONSILIERE IN P.I. S.R.L. București, sector 1, sos. Bucuresti Ploiesti, nr.1A, Bucharest Business Park, corp A, et.1, camerele 9 si 10, Tel : 021/2011200, Fax : 021/2011210, GSM : 0722203934	DA
HĂIȘAN MARIA 2000-1202	CABINET INDIVIDUAL MARIA HĂIȘAN Botoșani, calea Natională nr.65, bl. I3, ap.10, tel: 0231534249, mobil: 0728004574, mh20@k.ro	DA
IACOBINI ANCA SVETLANA 2003- 1262	IACOBINI&CO, CONSILIERI IN DREPTUL DE PROPRIETATE INDUSTRIALA SRL Bucuresti, Calea Mosilor, nr.258, bl. 4bis, ap.22, sector 2, Tel : 021/2104690 ; Fax : 021/2104793 E-mail : asimri@yahoo.com	DA
IACOBINI MIHNEA RĂZVAN 2003- 1261	IACOBINI&CO, CONSILIERI IN DREPTUL DE PROPRIETATE INDUSTRIALA SRL București, Calea Mosilor, nr.258, bl. 4bis, ap.22, sector 2, Tel : 021/2104690 ; Fax : 021/2104793 E-mail : asimri@yahoo.com	DA
IOACĂRĂ VALENTIN 1999-50	ROVALCONS SRL -AGENȚIE DE PROPRIETATE INTELECTUALĂ Câmpina, Str. Orizontului, nr.1, bl. R10, ap.27, Jud. Prahova, Tel/Fax: 0244/371390; GSM : 0722 540580 e-mail: rovalcons@xnet.ro	DA

IOANITESCU TRAIAN 1994-1053	CABINET INDIVIDUAL IOANIȚESCU TRAIAN București, Bd. Timișoara nr.49, Bl Cc6, ap.27, sector 6, Tel: 021/4402510	DA
ION DAN ADRIAN 2003-1260	CABINET PROPRIETATE INDUSTRIALA – IONDA Bucuresti, 010577, Calea Dorobantilor nr.126-130, bl.8, ap.50, Tel/fax: 021/2316549, Mobil: 0722687982 e-mail: ionda@rdsmail.ro	DA
ION RODICA-COCUȚA 1993-1032	CABINET DE PROPRIETATE INDUSTRIALĂ "BIONPI" București, 010577, Calea Dorobanților 126-130 Bl. 8, et. 9 Ap. 50 sector 1, cod 010577, Tel/Fax: 021/2316549, 031/8054616 GSM: 0723 187944, 0746184697 e-mail: bionpi@rdsmail.ro, bionpi@hotmail.com	DA
ISOC DORIN 1994-1052	INTEGRATOR CONSULTING SRL Cluj Napoca, Str. Dunării nr. 25 blC1 ap5,jud. Cluj Tel/Fax: 0264/442817, GSM : 0745235585 e-mail : dorin.isoc@aut.utcluj.ro	DA
ISTRATE ȘTEFAN 2000-1175	SOLO INVENT S.R.L. București, Calea 13 Septembrie, nr. 104, bl. 48, ap. 8, sector 5, Tel/Fax: 021/4511497, GSM: 0744 313 229, solo_invent@yahoo.com	DA
ITU TEODORA 2003-1268	CONINFO S.R.L. Târgu Mures, str. Lacrimioarea nr.9,Tel:0265/210138, Fax: 0265/210109, Mobil: 0729618641 e-mail: teodora@coninfo.ro, office@coninfo.ro	DA
IVANCA GAVRIL 2004-1357	CABINET PROPRIETATE INDUSTRIALA ARINOVA Arad, 310151, str. Coriolan Petreanu, nr.28, Tel/fax: 0257/255842, mobil: 0744246562, info@arinova.ro	DA
IVANCA MARIA ELISAVETA 1993-1033	AGENȚIA DE PROPRIETATE INDUSTRIALĂ "LABIRINT" Arad, Str. Coriolan Petreanu nr. 28, Tel/Fax: 0257/255842, GSM: 0722 458129 e-mail: info@labirint.ro	DA
IVĂNESCU GABRIEL DAN 1996-1091	CABINET INDIVIDUAL- IVANESCU GABRIEL DAN Brașov, Str. Al. I. Cuza nr. 58 ap. 7, Tel/fax: 0368816013, GSM: 0722 248415, e-mail: d.ivanescu@xnet.ro	DA
KLEININGER TOMA 2005-1423	I.P. NEW MARK COMPANY S.R.L. Bucuresti, sector 3, bd. Mircea Voda, nr.37, bl. M29, sc.C, ap.83	DA

LARION ELISABETA-SONIA 1992-9	ROMINVENT S.A. București, Str. Ermil Pangratti nr. 35, et.1, sect.1 Tel: 021/2312515, Fax: 021/2312550 e-mail: office@rominvent.ro	DA
LAZĂR ELENA 1997-28	CABINET DE PROPRIETATE INDUSTRIALĂ Buzău, Str.Unirii, Bl.16C,Et.3, Ap. 12, cod 120013, OP 1, CP 52, Tel./Fax: 0238 724262 GSM: 0723 328633, cpielena@recomplast.com	DA
LORENTĂ ALEXANDRU 1992-6	INVENTA – AGENTIE DE PROPRIETATE INTELECTUALA S.R.L. București, Bdul Corneliu Coposu, nr. 7, bl. 104, sc.2, etaj 1, ap.31, sector 3, Tel : 021/3200285, Tel/Fax :021/3228325, inventa@mark-patent.ro	DA
LUCĂCEL MIHAIELA 2003- 1288	FARMEC SA Cluj Napoca,Str. Henri Barbusse nr.16,Tel :0264/433193, Fax : 0264/432543, GSM : 0745347813, e-mail : miha.cj@personal.ro	NU
MACAMETE ELENA 1992-1003	ICPE CA București, Splaiul Unirii 313, sect. 3 Tel: 021/3467231, mobil: 0722642756, lmacamete@icpe-ca.ro	NU
MARINESCU RUXANDRA 2003-1271	PATENTMARK S.R.L. București, Str. Dr. N. Turnescu nr. 2, sector 5, Tel/fax 021/3121669, Fax: 021/2233963, e-mail: stema@pcnet.ro , 0722626875	DA
MIHAI LUCIAN 2001-1209	LINKLATERS MICULIȚI ȘI ASOCIATII S.C.P.A. București, Str. Nicolae Iorga, nr. 8, sector 1 Tel : 021/3071500, Fax : 021/3071555 e-mail: lucian.mihai@linklaters.com, lucian.mihai@drept.unibuc.ro	DA
MIHUT IONEL OVIDIU 2004 - 1365	BOSTINA SI ASOCIATII – INDUSTRIAL PROPERTY SRL Bucuresti, sector 1, str. Aleea Alexandru , nr20A, camera 2, Tel/ fax: 021/3194466, Mobil: 0722294830, ovidiu.mihut@bostinalawyers.eu	DA
MILCEV GABRIELA 2003- 1230	ALLEGRA CONSULTING SRL București, Aleea Huedin nr.1, bl.5, sc.1, ap.5, sector4, GSM: 0722249961, Tel/Fax: 021/3231384 e-mail: gabriela.milcev@allegra.ro; www.allegra.ro	DA
MINCA DENIS ANTOANETA 2006- 1519	HAHUI, MINCA SI ASOCIATII SRL Bucuresti, str. Ghiociei nr.12, sector 2, tel: 021.3189619, fax: 021.3109189, e-mail: dns_minca@yahoo.com	DA

MÎNDRU MIHAELA 2003-1257	CABINET INDIVIDUAL MÎNDRU MIHAELA București, Str. Grigore Alexandrescu nr.1, bl.D7, ap.4, sector1, Fax: 021/2230342 GSM: 0722601120 e-mail: florea@gide.com	DA
MOHONEA CRISTIAN 1997-62	PATENTMARK S.R.L. București, Str. Dr. N. Turnescu nr. 2, sector 5, Tel/fax 021/3121669, , Fax: 021/2233963, e-mail: stema@pcnet.ro	DA
MOHONEA LILIANA 1997-61	PATENTMARK S.R.L. București, Str. Dr. N. Turnescu nr. 2, sector 5, Tel/fax 021/3121669, Fax: 021/2233963, e-mail: stema@pcnet.ro	DA
MUȘATESCU ANDRA OANA 2000-1181	ANDRA MUSATESCU CABINET DE PROPRIETATE INDUSTRIALA București, Str. Drumul Taberei nr. 71, Bl. TD 42, sc. 1, et. 4, ap. 28, sector 6 GSM : 0722 879810 ; e-mail : amusatescu@dnt.ro	DA
NEACSU CARMEN AUGUSTINA 2000- 1186	CABINET INDIVIDUAL NEACSU CARMEN AUGUSTINA Baia Mare, str. Marasesti, bl.20, ap.35, tel: 0727318168, e-mail: carmen@bic.cdimm.org	DA
NEAGU CATALIN 2005 - 1458	CABINET INDIVIDUAL PROPRIETATE INDUSTRIALA CATALIN NEAGU Iasi, str. Tutea Petre nr.5, bl.909, tr.1, ap.11, Cod postal: 700730, Tel: 0232/276000, Fax: 0232/405425, 0232/211843, Mobil: 0744514264, e-mail: catalin.neagu@proprietateindustriala.ro	DA
NEGOMIREANU LIVIA 1999-1140	CABINET INDIVIDUAL NEGOMIREANU LIVIA Bucuresti, Sos. Nicolae Titulescu nr.94, bl.14A, ap.127,sect.1, Tel: 0314214598, GSM: 0722444719, cabinetnegomireanu@airbites.ro	DA
NICOLAESCU DANIELLA- OLGA 1992-1006	ROMINVENT S.A. București, Str. Ermil Pangratti nr. 35, et.1, sect.1 Tel: 021/2312515, Fax: 021/2312550 e-mail: office@rominvent.ro	DA
NICOLAE IOAN 1993-22	CABINET INDIVIDUAL "INDEPENDENT PROPRIINI AGENT" București, sector 5, Str. Fabrica de chibrituri nr. 42 Tel/ Fax: 021/3352938, GSM: 0728.865.008	DA
NIȚĂ FLORINA 1996-1083	OLTCHIM SA Râmnicu Vâlcea, Str. Uzinei nr. 1, 240050, jud. Vâlcea Tel: 0250/701200/3225, Fax: 0250/735030 e-mail: oltchim@oltchim.ro	NU

NIȚU ION 2000-1204	CABINET INDIVIDUAL – NITU ION Constanta, str. Dezrobirii nr.110, bl. IS8, sc.A, ap.1, Tel: 0241/512608, mobil: 0723317298	DA
OLTEANU CAMELIA 2000 - 1189	ROMINVENT S.A. București, Str. Ermil Pangratti nr. 35,et. 1, sector1, Tel: 021/2312515, 2312541, Fax: 021/2312550, 2312454, e-mail: office@rominvent.ro	DA
OPREA MARILENA 2003-1277	CABINET MARILENA OPREA Bucuresti, sector 6, str. Mărgelelor nr.6, bl. 304, sc.4, ap.45, tel: 0722259260, moprea@cimo.ro, marilena.oprea@cimo.ro	DA
OPROIU MARGARETA 1992-8	CABINET M. OPROIU-CONSILIERE ÎN PROPRIETATE INTELECTUALĂ București, Str. Popa Savu, nr. 42, parter, sector 1, Tel : 021/2602834, 021/2602833, Fax : 021/2602836, 021/2602835, P.O.Box 2-229, e-mail : office@oproiu.ro	DA
OSIESCU TRAIAN 1999-1138	OSTER – SOCIETATE CIVILA PROFESIONALA DE PROPRIETATE INDUSTRIALA Bucuresti, Str. Batiste nr.35, ap. 23, sector 2, cod 020935, Tel/Fax: 021/3147249 , GSM: 0723.177.236, traianosiescu@xnet.ro	DA
PALKO SORINA-IUSTINA 1999-1150	AEROSTAR S.A. Str. Condorilor, nr. 9, Bacău Tel : 0234/175 070, Fax : 0234/ 172 023, e-mail : aerostar@aerostar.ro	NU
PANTILIMON MIHAI 2004 - 1337	BRANDYNAMICS AGENTIE DE PROPRIETATE INDUSTRIALA S.R.L. Piatra Neamt, Aleea Caisilor nr.9, bl.13, ap.17 Tel/fax: 0233/232452, 0364/102070, 0747403927, OP3, CP 19 Piatra Neamt, office@brandynamics.ro	DA
PĂUÑEȚ ALEXANDRINA 2003- 1245	GLOBAL CONSULTING S.R.L. Iasi, spl. Bahlui, nr.29, bl. B5, sc.A, ap.7 Tel: 0726737527	DA
PETCU COSTIN 97-1115	ROMINVENT S.A. București, Str. Ermil Pangratti nr. 35, et. 1, sect. 1 Tel: 021/2312515, 2312541, Fax: 021/2312550, 2312454,e-mail: cpetcu@rominvent.ro	DA
PETRE DINU 2004 - 1367	CUNESCU, BALACIU & ASOCIATII CONSILIERE PROPRIETATE INDUSTRIALA Bucuresti, sector 3, str. Vulcan Judetu nr.13, Tel: 021/ 3275577, 3276633, 3274400; 0745605151, 0723339939; Fax: 021/ 3274310, dinu.petre@cbalaw.ro	DA

PETREA DANA MARIA 2003- 1223	CABINET M. OPROIU-CONSILIERE ÎN PROPRIETATE INTELECTUALĂ București, Str. Popa Savu, nr. 42, parter, sector 1, Tel : 021/2602834, 021/2602833, Fax : 021/2602836, 021/2602835, P.O.Box 2-229, e-mail : office@oproiu.ro	DA
PIOARU RALUCA ANDREEA 1999-56	ROMPROSPER SERVIMPEX SRL București, Șos. Mihai Bravu nr. 294, bl.6,sc.B, ap. 63, sector 3, cod 030319, Tel/Fax: 021/3222857, 021/3207419, fax: 326.20.20 Mobil:0744654128;0744536405, 0724880514 e-mail: office@piva.ro; raluca_pioaru@yahoo.com	DA
POP CĂLIN RADU 1996-50	CABINET ENPORA S.R.L. București, str. George Calinescu nr.52A, ap.1, 011694, Tel: 021 2300990; 031 1001634, Fax: 021 2302311; 031 1007927, pop@patents.ro	DA
POP MARIA 2004- 1355	CABINET PROPRIETATE INDUSTRIALĂ MARIA POP București, Intrarea Vasile Paun nr.5, ap.2, sector 5, Tel: 021/ 3159040, Fax: 021/3161888, office@legal-assistance.ro	DA
POP MOTOGNA CLELIA 2004 - 1351	CONSTANTIN GHIȚĂ OFFICE SRL Timișoara, str. Take Ionescu nr. 24-28 sc. B, ap. 2, Tel/Fax: 0256/435976, cleliapop@mail.dnttm.ro	DA
POP VIRGINIA DAISY 1992-2	CABINET ENPORA S.R.L. București, str. George Calinescu nr.52A, ap.1, 011694, Tel: 021 2300990; 031 1001634, Fax: 021 2302311; 031 1007927, pop@patents.ro	DA
POPA CRISTINA 2000-1193	ROMINVENT S.A. București, Str. Ermil Pangratti nr. 35, et. 1, sect. 1 Tel: 021/2312515, 2312541, Fax: 021/2312550, 2312454,e-mail: office@rominvent.ro	DA
POPESCU ANGELA 1997-1103	CABINET PROPRIETATE INDUSTRIALĂ POPESCU ANGELA București, str. Complexului nr.10, bl.40, ap.14, Tel :021/3243756, tel : 0318.04.68.81 GSM : 0723051279, angela_intelect@yahoo.com	DA
POPESCU CODRUTA OCTAVIA 2004 - 1326	ARIANA AGENȚIE DE PROPRIETATE INDUSTRIALĂ SRL Timisoara, Calea Aradului, nr.33, ap.7 Tel: 0722538766, c_popescu2000@yahoo.com	DA
POPESCU LAURENTIU HOREA 2004-1354	V&f IP CONSULTING SRL Bucuresti, Bd Camil Ressu, nr.27, bl.N1, ap.214, Tel: 021/3140200, Fax: 021/3140290, Mobil: 0744487223, popescul@vf.ro	DA

POPESCU LIVIA 2004-1312	CABINET POPESCU LIVIA Bucuresti, bd. Camil Ressu 27, bl.N1, ap.188 Tel: 021/3481010, liviap25@yahoo.com	DA
POPESCU MAGDALENA DANIELA 2005-1466	SOCIATATE CIVILA PROFESIONALA LEGAL2M Bucuresti, bd. Carol I, nr.50, sc.1, ap.9, mobil: 0728839880, fax: 021.3154462, magda.popescu@legal2m.com	DA
POPESCU RADU-ROMEO 2001-1207	CABINET POPESCU RADU ROMEO București, Bd. Corneliu Coposu nr. 3,bl.101,sc.3,et.4, ap.50, sector 3, GSM : 0721753049, e-mail : romeoradu.popescu@rdslink.ro	DA
PUȘCAȘ NICOLAE IOSIF 2005- 1377	CABINET PROPRIETATE INDUSTRIALĂ PUȘCAȘ NICOLAE IOSIF București, str. Secerișului nr.25, sector 4, Tel/Fax : 021/ 332.73.88, Mobil: 0722.878.946	DA
PUȘCAȘU DAN 1994-1056	LOYAL PARTNERS – AGENȚIE DE PROPRIETATE INTELECTUALĂ SRL Galati, Str. Portului nr.23, Parcul De Soft, cam.307, cod 800025, Tel/Fax: 0236/464847, tel/fax: 0236/407032, GSM: 0722 744241, office@loyalpartners.ro www.loyalpartners.ro	DA
RADU DANIELA 2003-1240	CONSINVENT S.R.L. Buzau, b-dul Unirii, bl.35B, ap.2, mobil : 0745452268 E-mail: consinvent@yahoo.com	DA
RASKAI MARIA MAGDALENA 1993-28	RASKAI M M BREVMARC CONSULT S.R.L. Dej, Str. Unirii, nr.3,BL.d8, ap.7, judetul Cluj, 405200, Tel/Fax: 0264/211847, GSM: 0742084050, raskaimm@yahoo.com	DA
RAȚĂ ANDREI VLAD 2005 - 1381	RATZĂ ȘI RATZĂ SRL București, B-dul A.I. Cuza Nr. 52-54, Sect.1 Tel :021/2601348, Fax : 021/2601349 email : office@ratza-ratza.com, avr@ratza-ratza.com	DA
RĂDULESCU MIOARA 1996-47	INVENTA - AGENTIE DE PROPRIETATE INTELECTUALA S.R.L. București, Bdul Corneliu Coposu, nr. 7, bl. 104, sc.2, etaj 1, ap.31, sector 3, Tel : 021/3200285, Tel/Fax : 021/3228325, inventa@mark-patent.ro	DA
RAȚĂ GRIGORE 1992-3	RATZA SI RATZA SRL București, B-dul A.I. Cuza Nr. 52-54, Sect.1 Tel :021/2601348, Fax : 021/2601349 email : office@ratza-ratza.com, gregory@ratza-ratza.com	DA

ROBU MARICICA 1999-1133	SC MITTAL STEEL ROMAN SA Roman, Str.Ştefan cel Mare,nr.15, parter, sc.A, cod 611038, Tel: 0233/701403, 0233/701223, Fax: 0233/748405, 0233/748465 maricica.robust@mittalsteel.com	NU
ROMAN IOAN 1999-1152	IAR S.A. GHIMBAV Braşov, Str. Aeroportului nr. 1, Tel: 0268/475269/1076,Fax: 0268/475287, Mobil :0745145535, e-mail: ioanry@yahoo.com	NU
ROŞ VIOREL 2006-1485	CABINET INDIVIDUAL ROŞ VIOREL Bucuresti, bd.Unirii nr.66, bl.K3, ap.7, Mobil: 0722560675, fax: 3208044, e-mail: viorelros@asdpi.ro	DA
RUTA FULGER LAURENTIU 2005 - 1470	CABINET DE PROPRIETATE INDUSTRIALA RUTA FULGER LAURENTIU Cluj Napoca, bd. 21 decembrie, nr,40, ap.4, Mobil: 0747892450, ruta_laurentiu@yoahoo.com	DA
SAVU MARIANA 2004-1342	CABINET DE PROPRIETATE INDUSTRIALA SAVU MARIANA Bucuresti, str. Paul Greceanu nr.9, bl.20A, ap.26, Tel/ Fax: 021.2120651, mobil: 0722783660, liliana.savu@credidam.ro	DA
SECĂREANU DOINA MARIA 2003-1286	INVENTA - AGENTIE DE PROPRIETATE INTELECTUALA S.R.L. Bucureşti, Bdul Corneliu Coposu, nr. 7, bl. 104, sc.2, etaj 1, ap.31, sector 3, Tel : 021/3200285, Tel/Fax : 021/3228325, e-mail : inventa@mark-patent.ro	DA
SOARE LILIANA 1999-060	INVENTA - AGENTIE DE PROPRIETATE INTELECTUALA S.R.L. Bucureşti, Bdul Corneliu Coposu, nr. 7, bl. 104, sc. 2, etaj 1, ap. 31, sector 3, Tel: 021/3200285, Fax: 021/3228325, inventa@mark-patent.ro	DA
SPRÂNCEANU NICOLAE 1996-1097	“SPRÂNCEANU NICOLAE” AGENTIE DE CONSULTANŢĂ ÎN PROPRIETATE INTELECTUALĂ ŞI TRANSFER DE TEHNOLOGIE Drobeta Turnu Severin Str. Gheorghe Ionescu Siseşti nr. 96, bl.E2, sc.1, ap.8, Tel/Fax: 0252/311690; GSM:0721 796318 e-mail: NicolaeSprinceanu@yahoo.com	DA
STANCIU ADELINA 1994-14	HARCOV A.P.I. SRL Sfântu Gheorghe, Jud Covasna Str. Nicolae Iorga nr. 61 bl. 10 E sc. B. ap.9 Tel. 0267/ 352 267, Mobil:0744435291, stanciu@planet.ro, propind@mail.asimcov.ro	DA

STANCIU ION 1994-1058	S.N.P. PETROM S.A.-SUCURSALA I.C.P.T. CAMPINA Jud. Prahova, Cămpina 105600, B-dul Culturii nr. 29, Tel:0244/549944, Fax: 0244/549682, ion.stanciu@petrom.com	NU
STĂNCESCU ALIN CRISTIAN 2003-1278	LEGAL BRAND S.R.L. București, Str. Nicolae Licăreț nr.1, bl.33, sc.C, ap.107,Tel: 0722607380, legal.brand@easynet.ro	DA
STĂNCESCU ANCA 2000-1194	LEGAL BRAND S.R.L. București, Str. Nicolae Licăreț nr.1, bl.33, sc.C, ap.107,Tel: 0722674635, legal.brand@easynet.ro	DA
STIOPU NORICA 2003-1280	MOBILENIA SRL București, Șos. Pantelimon nr.161, sector 2, Tel : 021/2506270 Fax : 021/2507456 e-mail : norica.stiopu@mobilenia.com	NU
STOIAN IOAN 1992-1008	AGENȚIE DE PROPRIETATE INDUSTRIALĂ ȘI TRANSFER TEHNOLOGIC "STOIAN IOAN" Roman, 611127, B-dul Republicii, bloc 46, sc. C, ap. 35, jud. Neamț, Tel/Fax: 0233/741268, GSM: 0745 643738, istoian@engineer.com	DA
STRECHE GHERGHINA 1997-1116	S.C. PETROM S.A. Bucuresti, Calea Dorobantilor nr. 239, Sector 1. Telefon: 40 60092; Mob. 0723 55 20 26; Fax: 4060433 e-mail: gherghina.streche@petrom.com	NU
STURZA IOANA 1999-59	CABINET M. OPROIU-CONSILIERE ÎN PROPRIETATE INTELECTUALĂ București, Str. Popa Savu, nr. 42, parter, sector 1, Tel : 021/ 2602833, 021/2602834, Fax : 021/2602836, 021/2602835, P.O.Box2-229, office@oproiu.ro	DA
STURZA OANA ALINA 2003-1224	CABINET INDIVIDUAL OANA ALINA STURZA Bucuresti, Intr. Teiul Doamnei, nr.1, bl.19A, ap.39 Mobil: 0741136409, e-mail: alinasturza@gmail.com	DA
SULIMAN MARIA- GABRIELA 1999-1147	AGENȚIA NATIONALĂ A MEDICAMENTULUI București, Str. Av. Sănătescu nr. 48 Tel.: 021/2241710/369, Fax: 021/2243497 e-mail:mariasuliman @anm.ro	NU
SZENTE SÁNDOR 1999-48	SZENTE SÁNDOR Odorheiu Secuiesc, str. Victoriei, nr. 41, bl. U6, et.1, ap. 4, județ Harghita, cod poștal 535600, Tel. /fax 0266/219143,e-mail: prooffice@szente.ro	DA
ȘANTA VALENTINA 2003-1227	CABINET INDIVIDUAL VALENTINA ȘANTA Tg.Mures, str. Koos Ferencz nr.21, bl.21, ap.44, Mobil: 0740028967, 0728151499 vsanta@gedeon-richter.ro	DA

ȘOVA DAN-EUGEN 1993-1013	PIDES-CABINET DE PROPRIETATE INDUSTRIALĂ București, Str. Valea Buzăului, nr. 10, bl. G30, ap. 36, sector 3, Tel: 021/3455351 GSM: 0723708632 e-mail: pides2004@yahoo.com	DA
ȘOVAR IOAN 1995-32	CABINET DE PROPRIETATE INDUSTRIALĂ S.I. SRL Timișoara, Str. Moise Doboșan nr.110, cod 300600 Tel.0256/475105;GSM: 0722 984909, e-mail: ioan_sovar@yahoo.fr	DA
TAVASZI ZOLTAN 2005-1471	CABINET PROPRIETATE INDUSTRIALA TAVASZI ZOLTAN Bucuresti, Calea Mosilor nr.135, et.7, ap.14, tel: 021.3155969, fax: 021.3155969, tavaszi.zoltan@gmail.com	DA
TĂRĂBÎC LUCIAN 2000-1195	LUTARIS INTELPROT S.R.L. Timisoara, 300426, str. Ana Ipatescu nr.45, Tel/Fax: 0256/489301, Mobil: 0742143718, 0723319154, e-mail: qualitarium@qualitarium.ro	DA
TĂTARU DOINA 1995-19	PERSOANĂ FIZICĂ Piatra Neamț, Str. Apele Minerale nr. 4, Tel: 0233/223602, e-mail: doina_tataru@msn.com	DA
TEODORESCU MIHAELA 1995-30	ROMINVENT S.A. București, Str. Ermil Pangratti nr. 35, et.1, sect.1 Tel: 021/2312515, Fax: 021/2312550 e-mail: office@rominvent.ro	DA
TEODORU EMANUEL 2004-1322	TEODORU & ASSOCIATES INTELLECTUAL PROPERTY AGENCY Bucuresti, str. Nerva Traian, nr.12, bl. M37, ap.1, Tel: 323.08.38, Fax: 326.39.55, e-mail: emmanuel@teodoru.ro, www.romaniatrademarks.ro	DA
TEODORU VIOLETA 2003-1264	TEODORU & ASSOCIATES INTELLECTUAL PROPERTY AGENCY Bucuresti, str. Nerva Traian, nr.12, bl. M37, ap.1, Tel: 323.08.38, Fax: 326.39.55, GSM: 0722549219 e-mail: violeta@teodoru.ro, www.romaniatrademarks.ro	DA
TUDOR DANIELA 1999-136	BIOGALENICA PROJECT & CONSULTING SRL București, Splaiul Unirii nr. 313 , corp H, etaj 1, sect. 3 cod 030138, Tel: 021/3469737, Fax: 021/3469727 GSM: 0749218326, danielatudor2007@yahoo.com	NU
TURTOI RADUCU 2007- 1545	TURTOI INTELLECTUAL PROPERTY FIRM SRL Bucuresti, Splaiul Independenței nr.3, bl.17, ap.7,sector 5, mobil: 0722390388, tel/fax: 021.3135120, office@turtoi.ro, www.turtoi.ro	DA

ȚOȚU IOAN 2000-1196	N.P.C. S.R.L. Brasov, str. Alexandru cel Bun, nr.13, bl.E28, ap.7, cod 500025, OP 1 – CP 298, GSM: 0744520357, e-mail: totu@unitbv.ro	DA
ȚULUCA DOINA 1996-48	INVENTA - AGENTIE DE PROPRIETATE INTELECTUALA S.R.L. București, Bdul Corneliu Coposu, nr. 7, bl. 104, sc.2, etaj 1, ap.31, sector 3, Tel : 021/3200285, Tel/Fax : 021/3228325, GSM :0744 339649, e-mail : inventa@mark-patent.ro	DA
ȚURCANU CONSTANTIN 1992-10	INVENTA - AGENTIE DE PROPRIETATE INTELECTUALA S.R.L. București, Bdul Corneliu Coposu, nr. 7, bl. 104, sc.2, etaj 1, ap.31, sector 3, Tel : 021/3200285, Tel/Fax : 021/3228325,GSM : 0744 324510, e-mail : inventa@mark-patent.ro	DA
UDREA ELENA RODICA 1994-25	OSTER – SOCIETATE CIVILA PROFESIONALA DE PROPRIETATE INDUSTRIALA Bucuresti, Str. Batiste nr.35, ap. 23, sector 2 Tel/Fax: 021/3147249, 0721254270, traianosiescu@xnet.ro	DA
VASILESCU RALUCA 1995-37	CABINET M. OPROIU-CONSILIERE ÎN PROPRIETATE INTELECTUALĂ București, Str. Popa Savu, nr. 42, parter, sector 1, Tel : 021/2602834, 021/2602833, Fax : 021/2602836, 021/2602835, office@oproiu.ro	DA
VĂTAVU LIVIU 2006- 1539	SC ANTIBIOTICE SA Iasi, str. Valea Lupului nr 1, cod 707410, tel: 0742532882. 0727024582, fax: 0232.211020, e-mail: liviu.vatavu@antibiotice.ro, trademarks@antibiotice.ro	NU
VELCEA MARIAN 1994-26	INVEL – AGENȚIE DE PROPRIETATE INDUSTRIALĂ București, str. Ion Ghica nr.3, ap.20, Fax: 0311.027.616, GSM: 0723205048, 0788885352, velcea@invel.ro	DA
VELICA ION GABRIEL 2004 - 1370	CABINET VELICA – Agenție de proprietate industrială Bucuresti, str. Brutus M.I., nr.13, ap.3, cod 050124 Tel/ Fax: 021/3357463, Mobil: 0722645283, www.velica.ro, office@velica.ro	DA
VELICU ANCA 2003- 1275	CABINET ENPORA S.R.L. București, str. George Calinescu nr.52A, ap.1, 011694, Tel: 021 2300990; 031 1001634, Fax: 021 2302311; 031 1007927, pop@patents.ro	DA

VELȚAN LOREDANA 1999-45	INVENTA - AGENTIE DE PROPRIETATE INTELECTUALA S.R.L. București, Bdul Corneliu Coposu, nr. 7, bl. 104, sc.2, etaj 1, ap.31, sector 3, Tel : 021/3200285, Tel/Fax :021/3228325,inventa@mark-patent.ro	DA
VIRGILIUS VASILACHE 2003-1228	EDIPLAST S.R.L. Tg. Mureș, Str. Măgurei nr.25, ap.2, 0744394036 Tel/Fax: 0265/263775,moniaedel@artelecom.net	DA
VISALOM MONICA 2004 - 1340	AGENȚIE DE PROPRIETATE INDUSTRIALĂ – APIA SRL București, Str. Romancierilor nr.5, bl.C14, sc.B Ap.41, sector 6; OP 23 CP 11,Tel./Fax: 021/7783100; e-mail: office@mark-apia.ro, Site: www.mark-apia.ro	DA
VIȘOIU LILIAN CĂTĂLIN 2003-1246	CABINET DE PROPRIETATE INDUSTRIALĂ “VIȘOIU LILIAN CĂTĂLIN” București, Str. Alexandru Vlahuta nr.3, bl. M48, sc.A, ap.7, sector 3, Tel/Fax: 021/3207251, GSM: 0744480657,visoiucatalin@yahoo.com,	DA
VLAD CONSTANTIN 2000-1199	VLAD CONSTANTIN Constanța, Bdul. 1 decembrie 1918 nr. 5, bl.F16, ap.34, Tel/Fax: 0241/625643, GSM: 0722 370300, e-mail: vlad@gmb.ro	DA
VOICU ALEXANDRA 1992-5	CABINET VOICU ALEXANDRA București, B-dul Magheru, nr. 9, sc. 2, et.9, ap. 89, sector 1, PO BOX 22-246, Tel/Fax: 021/3153684, agv-office@xnet.ro	DA

**LISTA NOILOR CONSILIERI ÎN PROPRIETATE INDUSTRIALĂ, MEMBRI AI CAMEREI
NAȚIONALE A CONSILIERILOR ÎN PROPRIETATE INDUSTRIALĂ DIN ROMÂNIA,
Publicati in liste in luna iulie 2008**

Nume și Prenume/ Nr. reg. național	Denumirea societății/ Adresa societății	Societate cu obiect activitate p.i.	Domenii
ACSINTE PAULA- ADRIANA 2000-1160	CABINET ACSINTE PAULA ADRIANA București, str. Maior Coravu Ion, nr.1-7, bl.C4, ap.85, Tel/fax : 021/2507396, GSM : 0723 317631 paula@legalservices.ro	DA	Marci
BODOMOI OTILIA FLORENTINA 2008-1573	INVENTA - AGENTIE DE PROPRIETATE INTELECTUALA S.R.L. București, Bdul Corneliu Coposu, nr. 7, bl. 104, sc.2, etaj 1, ap.31, sector 3, Tel : 021/3200285, Tel/Fax : 021/3228325, inventa@mark-patent.ro	DA	Marci Desene
TICU JIANU CRISTINA 2005-1478	CABINET INDIVIDUAL P.I. TICU JIANU CRISTINA București, sector 5, str. Baltagulului nr.11, bl. V67, ap.4, tel: 0722551203, tel/fax: 0213153717, cristina.jianu@xnet.ro	DA	Marci

Notă: *Listele privind consilierii în proprietate industrială s-au tipărit conform datelor trimise de Camera Națională a Consilierilor în Proprietate Industrială, din România. Pentru relații suplimentare, vă rugăm să vă adresați doamnei ing. Doina Țuluca.*

ORDIN nr. 03/15.01.2002

În temeiul art. 6, alin. 3, din HG nr. 573/07.09.1998, și a Deciziei Primului-ministru, nr. 45/13.03.1998, Directorul General al Oficiului de Stat pentru Invenții și Mărci emite următorul:

ORDIN

Articol unic: Lista centrelor regionale, cuprinzând datele utile și instituțiile gazdă, așa cum sunt prezentate în anexă, se publică în Buletinul Oficial de Proprietate Industrială, împreună cu prezentul Ordin.

Director General,

ing. Gábor VARGA

CENTRE REGIONALE PENTRU PROMOVAREA PROPRIETĂȚII INDUSTRIALE ÎN ROMÂNIA, ÎNFIINȚATE ÎN TERITORIU CU SPRIJINUL OFICIULUI DE STAT PENTRU INVENȚII ȘI MĂRCI

Coordonator al Centrelor regionale de Promovare a Proprietății Industriale din partea OSIM:

Florin Popa tel: (+40-21) 315.19.66, int. 318
 fax: (+40-21) 312.38.19
 e-mail: florin.popa@osim.ro
 tel. mobil: +40 723.330.752

BACĂU

- str. Libertății, nr. 1, cod 600052, județul Bacău,
- tel: 004-0234 570010, int.104
- fax: 004-0234 571070
- mobil: 004-0744538409
- e-mail: camerabc@cciabc.ro; strategie@cciabc.ro; crppi@cciabc.ro
- www.cciabc.ro/departamente/crppi.php
- contact: cons. juridic Silviu MUNTEANU

BAIA MARE

- b-dul Independenței, nr. 4B, Baia Mare, cod 430123, județul MARAMUREȘ
- tel/fax: 004-0262 213753
- e-mail: crpppimm@bic.cdimm.org; sorin@bic.cdimm.org; carmen@bic.cdimm.org
- <http://crpppimm.cdimm.org/>
- contact: ing. Sorin IANCU
 ing. Carmen NEACSU - director centru

BIHOR

- str. Roman Ciorogariu, nr. 65, ORADEA, cod 410009, CP 211, județul BIHOR
- tel: 004-0259 417807; 004-0359417991; 004-0359417992
- fax: 004-0259 47 0015
- e-mail: secretariat@ccibh.ro
- contact: Mihaela SECARA

BISTRIȚA-NĂSĂUD

- str. Petre Ispirescu, nr. 15 A, Bistrița, cod 420081, județul BISTRIȚA-NĂSĂUD
- mail address: Oficiul Poștal 1, Căsuța Poștală 18, Bistrița 420081, județul Bistrița-Năsăud
- tel. 004-0263 230640; 004-230400; 004-210038
- fax. 004-0263 230640; 004-0263 210039
- e-mail: office@ccibn.ro sau relatii@ccibn.ro
- www.cciabn.ro
- contact: ing. Daniel Cristian BĂLAN - tel: 004-0788569243

BRĂILA

- str. Pensionatului, nr. 3, C.P. 6-42, Brăila, cod 810245, județul BRĂILA
- tel/fax: 004-0239 613716; 004-0239 613172; 004-0239 614324
- tel: 004-0239 612388
- e-mail: cciabr@brx.ssibr.ro
- contact: ing. Angela SPIRIDON

BRAȘOV

- adresa de vizitare și consultanță: Colina Universității, corp I
- mail address: Brașov, cod 500500, județul BRAȘOV, O.P.1, C.P. 298
- tel: 004-0268 412921/196
- fax: 004-0268 472241
- e-mail: totu@unitbv.ro
- www.ctib.ro
- director centru: ing. Ioan Țoțu
- contact: cons. juridic Simona HRIȚCU

CONSTANȚA

- b-dul Alexandru Lăpușneanu, nr.185 A, județul CONSTANȚA
- tel: 004-0241-618475; 004-0241 613907; 004-0241 619854;
- fax: 004-0241-619454
- e-mail: barothi@ccina.ro
- www.ccina.ro
- contact: ing. Adriana BAROTHI

COVASNA

- Sediul ASIMCOV, str. Martinovics, nr. 2, Sfântu Gheorghe, cod 520009, județul COVASNA, O.P.1, C.P. 167
- tel/fax: 004-0267 318152
- e-mail: stanciu@planet.ro
- contact: ing. Adelina STANCIU - telefon: 004-0744435291

CRAIOVA

- str. Libertății, nr. 19, corp Administrativ Universitate, camera 208-209, Craiova, cod 200583, județul DOLJ
- mail address: CP. 609, Oficiul Poștal 6 (OP 6), Craiova
- tel/fax: 004-0251 534880
- e-mail: inventii@administrativ.ucv.ro, ghmanolea@em.ucv.ro sau gmanolea@gmail.com
- www.central.ucv.ro/newwebpg/ciitt/CRPPI.htm sau <http://em.ucv.ro/cercetare/ciitt>
- contact: prof. dr. ing. Gheorghe MANOLEA - tel: 004-0744771432

GALAȚI

- str. Mihai Bravu, nr. 46, Galați, cod 800208, sediul Camerei de Comerț, județul GALAȚI
- tel: 004-0236 460312; 004-0236 473580;
- fax: 004-0236 460650
- e-mail: camcomin1@xnet.ro
- www.cciagl.xnet.ro
- responsabil centru: dr. ing. Dumitru GHECENCO, tel: 004- 0236407049
- fax: 0236306181
- e-mail: fpdpigl@yahoo.com

IAȘI

- Universitatea Gheorghe Asachi, sediul Institutului Național de Inventică, b-dul CAROL, nr.3-5, C.P. 727- IAȘI -3, cod 700506, județul IAȘI
- tel/fax 004-0232 214763
- e-mail: bplaht@athena.mt.tuiasi.ro
- contact: prof. univ. dr. ing. Boris PLAHTEANU

SUCEAVA

- str. Universității, nr. 15-17, Suceava, cod 720229, județul SUCEAVA
- tel. 004-0230 521506; 004-0230520099
- fax: 004-0230 520099; 004-0230521506
- e-mail: ccisv@ccisv.ro; ovidon@ccisv.ro; sebastian@ccisv.ro
- contact: ing. Sebastian PĂDURARU - tel: 004-0741221494

TÂRGU-MUREȘ

- Centrul Regional de Promovare a Protecției Proprietății Industriale, str. Henri COANDĂ, nr. 1, Târgu-Mureș, cod 540048, județul MUREȘ
- tel: 004-0365806829; 004-0265269522
- fax:004-0265269522
- e-mail: crpppi@rdslink.ro; office@patlib-mures.ro
- www.patlib-mures.ro
- coordonator: dl. Adrian PLESA - Director General
- persoane care lucrează în interiorul centrului: Adrian PLESA, Mircea POP, Marius PLESA, Stefan POP, Dan PREDESCU
- din partea instituției gazdă: Octavian PLESA
- contact: ing. Adrian PLESA
chim. Mircea POP

TIMIȘ

- Sediul lucrativ - str. Piața Victoriei, nr. 3, parter, sediu al CCIA Timiș, Timișoara, cod 300030, județul TIMIȘ
- tel: 004-0256 497136
- fax. 004-0256 219173
- e-mail: Aurelia.Chira@cciat.ro; ru@cciat.ro
- www.cciat.ro
- contact: ing. Aurelia CHIRA, consilier; tel. mobil: 004-0745 422896

ORDIN NR. 65 / 09.07.2008

În vederea reactualizării listei de servicii și a tarifelor pentru serviciile prestate la cererea beneficiarilor externi, în cadrul Serviciului Analize și Sinteze Documentare,

În scopul stabilirii elementelor de analiză în efectuarea cercetărilor documentare,

În temeiul art. 6, alin. 3, din H.G. nr. 573/07.09.1998, și a Deciziei Primului-Ministru nr. 45/13.03.1998,

Directorul General al Oficiului de Stat pentru Invenții și Mărci emite următorul

ORDIN

Art. 1. Pentru serviciile pentru industrie și cercetare, efectuate de OSIM în domeniul proprietății industriale, începând cu data de 01.08.2008, se aplică tarifele din prezentul Ordin.

Art. 2. Serviciile din domeniul mărcilor, conform prezentului ordin, se execută cu plata anticipat și cu respectarea tarifelor prevăzute în Anexa 1 și a observațiilor prevăzute în Anexa 2.

Comenzile care nu au atașat documentul care face dovada achitării contravalorii lucrării și documentul de plată care nu are atașată comanda din care să rezulte obiectul serviciului, termenul de executare a lucrării și adresa de corespondență vor fi clasate fără niciun fel de corespondență și nu vor fi executate.

Art. 3. Clienții care solicită, în mod repetat, servicii în domeniul mărcilor beneficiază de următoarele reduceri de tarife:

- a) 5% reducere după a 25-a comandă de servicii;
- b) 10% reducere după a 50-a comandă de servicii;
- c) 15% reducere după a 75-a comandă de servicii;
- d) 20% reducere după a 100-a comandă de servicii.

Reducerile prevăzute la alin. 1 se aplică pentru comenzi de servicii însumate începând cu data de 01.05.2005.

Art. 4. Pentru serviciile în domeniul desenelor și modelelor se aprobă tarifele din Anexa 3.

Serviciile din domeniul desenelor și modelelor, conform prezentului ordin, se execută cu plata anticipat și cu respectarea celor prevăzute de Anexa 4.

Pentru serviciile din domeniul desenelor și modelelor se aplică următoarele reduceri de tarife:

- a) unitățile economice din categoria întreprinderilor mici și mijlocii beneficiază de 30% reducere dacă în anul fiscal anterior a înregistrat o cifră de afaceri mai mică decât echivalentul în lei a 2 milioane euro, situație dovedită prin anexarea, la comanda respectivă, a unei declarații pe propria răspundere, ștampilată și semnată de persoana autorizată;
- b) unitățile de cercetare și instituțiile de învățământ superior, precum și persoanele fizice beneficiază de o reducere de 30% la prețul final al lucrării;
- c) Centrele Regionale pentru Promovarea Protecției Proprietății Industriale și consilierii de proprietate industrială beneficiază de o reducere de 20% la prețul final al lucrării.

Reducerile de tarife prevăzute la lit. a și b nu se cumulează.

Art. 5. În domeniul invențiilor se introduce în oferta de servicii cercetarea documentară în Colecția Națională de Brevete, pe suport hârtie, în conformitate cu tarifele din Anexa 5.

Art. 6. Comenzile pentru cercetări în regim de urgență, cu termen de maximum 24 ore, vor fi înregistrate la registratura OSIM numai după confirmarea scrisă a Serviciului Analize și Sinteze Documentare.

În cazul în care, din lipsă de capacitate, Serviciul Analize și Sinteze Documentare nu poate executa lucrările în termenul solicitat, solicitantul poate opta pentru alt regim de executare a lucrării.

Dacă o comandă este totuși înregistrată în regimul de urgență menționat și nu poate fi executată în termen, aceasta va fi executată cel mai urgent posibil, în adresa de răspuns specificându-se diferența de taxă achitată suplimentar de către solicitant.

Art. 7. Rezultatele cercetărilor documentare în domeniul mărcilor și cel al desenelor și modelelor vor fi puse la dispoziția solicitantului în format electronic (pdf), pe CD-ROM.

La cererea expresă a solicitantului, rezultatele pot fi puse la dispoziție și pe suport hârtie, cu plata suplimentară a unui tarif/pag. aprobat anual de Directorul General al OSIM.

Art. 8. OSIM organizează la cerere, cursuri de utilizare a software-ului IPscore, la tariful de 1000 lei/cursant.

Cursurile se derulează pe durata a două zile.

Sunt scutiți de plata tarifului de la alin. 1 angajații Centrelor Regionale ale OSIM.

Art. 9. OSIM încheie contracte de sublicență pentru utilizarea programului IPscore la tariful de 300 euro, plățibili în lei, la cursul BNR la data facturării.

Sunt scutite de plata tarifului prevăzut la alin. 1 Centrele regionale ale OSIM și Centrele de transfer tehnologic ale ANCS.

Art. 10. Anexele 1-5 fac parte din prezentul Ordin.

Toate celelalte dispoziții sau ordine referitoare la tarifele pentru servicii privind mărcile, desenele și modelele emise anterior prezentului ordin se abrogă începând cu data intrării în vigoare a prezentului ordin; serviciile comandate și achitate anterior intrării în vigoare a prezentului ordin se execută fără reactualizarea tarifului.

Art. 11. Prezentul ordin se va comunica Direcției Economice, Direcției CNIS, Serviciului Analize și Sinteze Documentare, la Biroul Relații cu Publicul, la Registratura OSIM, va fi introdus în Intranet și se va publica în BOPI - toate secțiunile - nr. 7/2008 și în pagina de Internet a OSIM.

Director General

Gábor Varga

Director CNIS

Director Economic

Director Juridic-Contencios

Bogdan Boreschievici

Irina Văleanu

Liviu Bulgăr

Întocmit,

Serviciul Analize și Sinteze Documentare

Ovidiu Dinescu

ANEXA 1

Tarifele din prezenta anexă sunt exprimate în lei.

1. Cercetare documentară privind mărcile înregistrate și cererile de înregistrare având partea verbală identică	NORMAL 25 zile lucrătoare	URGENȚĂ 15 zile lucrătoare	URGENȚĂ 7 zile lucrătoare	URGENȚĂ 2 zile lucrătoare	URGENȚĂ 1 zi lucrătoare	URGENȚĂ 2 ore
1a - pentru 1 - 2 clase	32	48	64	96	128	160
1b - pentru 3 - 6 clase	48	72	96	144	192	240
1c - pentru 7 - 10 clase	64	96	128	192	256	320
1d - pentru 11 - 15 clase	70	105	140	210	280	350
1e - pentru 16 - 20 clase	75	113	150	225	300	375
1f - pentru 21 - 25 clase	80	120	160	240	320	400
1g - pentru 26 - 30 clase	85	128	170	255	340	425
1h - pentru 31 - 35 clase	90	135	180	270	360	450
1i - pentru 36 - 40 clase	95	143	190	285	380	475
1j - pentru 41 - 45 clase	100	150	200	300	400	500

2. Cercetare documentară privind mărcile înregistrate și cererile de înregistrare având aceeași rădăcină trunchiată, STÂNGA ȘI DREAPTA	NORMAL 25 zile lucrătoare	URGENȚĂ 15 zile lucrătoare	URGENȚĂ 7 zile lucrătoare	URGENȚĂ 2 zile lucrătoare	URGENȚĂ 1 zi lucrătoare	URGENȚĂ 2 ore
2a - pentru 1 - 2 clase	110	165	220	330	440	550
2b - pentru 3 - 6 clase	180	270	360	540	720	900
2c - pentru 7 - 10 clase	240	360	480	720	960	1,200
2d - pentru 11 - 15 clase	290	435	580	870	1,160	1,450
2e - pentru 16 - 20 clase	330	490	660	990	1,320	1,650
2f - pentru 21 - 25 clase	365	545	730	1,095	1,460	1,825
2g - pentru 26 - 30 clase	400	600	800	1,200	1,600	2,000
2h - pentru 31 - 35 clase	435	655	870	1,305	1,740	2,175
2i - pentru 36 - 40 clase	470	710	940	1,410	1,880	2,350
2j - pentru 41 - 45 clase	500	760	1,000	1,500	2,000	2,500

3. Cercetare documentară privind mărcile înregistrate și cererile de înregistrare având elemente figurative (conform anexei depuse de solicitant)	NORMAL	URGENȚĂ	URGENȚĂ	URGENȚĂ
	25 zile lucrătoare	15 zile lucrătoare	7 zile lucrătoare	2 zile lucrătoare
3a - pentru 1 - 2 clase	150	300	450	750
3b - pentru 3 - 6 clase	240	480	720	1,200
3c - pentru 7 - 10 clase	330	660	990	1,650
3d - pentru 11 - 15 clase	400	800	1,200	2,000
3e - pentru 16 - 20 clase	450	900	1,350	2,250
3f - pentru 21 - 25 clase	500	1,000	1,500	2,500
3g - pentru 26 - 30 clase	550	1,100	1,650	2,750
3h - pentru 31 - 35 clase	600	1,200	1,800	3,000
3i - pentru 36 - 40 clase	650	1,300	1,950	3,250
3j - pentru 41 - 45 clase	700	1,400	2,100	3,500

4. Cercetare documentară privind mărcile înregistrate și cererile de înregistrare având elemente combinate, verbale și figurative	NORMAL	URGENȚĂ	URGENȚĂ	URGENȚĂ
	25 zile lucrătoare	15 zile lucrătoare	7 zile lucrătoare	2 zile lucrătoare
4a - pentru 1 - 2 clase	210	420	630	1,050
4b - pentru 3 - 6 clase	300	600	900	1,500
4c - pentru 7 - 10 clase	390	780	1,170	1,950
4d - pentru 11 - 15 clase	450	900	1,350	2,250
4e - pentru 16 - 20 clase	500	1,000	1,500	2,500
4f - pentru 21 - 25 clase	550	1,100	1,650	2,750
4g - pentru 26 - 30 clase	600	1,200	1,800	3,000
4h - pentru 31 - 35 clase	650	1,300	1,950	3,250
4i - pentru 36 - 40 clase	700	1,400	2,100	3,500
4j - pentru 41 - 45 clase	750	1,500	2,250	3,750

5. Cercetare documentară pentru identificarea titularului unei mărci FIGURATIVE sau COMBINATE , înregistrate	NORMAL 25 zile lucrătoare	URGENȚĂ 15 zile lucrătoare	URGENȚĂ 7 zile lucrătoare	URGENȚĂ 2 zile lucrătoare
5a - pentru 1 - 6 clase	250	500	750	1,250
5b - pentru 7 - 15 clase	300	600	900	1,500
5c - pentru 16 - 25 clase	350	700	1,050	1,750
5d - pentru 26 - 35 clase	400	800	1,200	2,000
5e - pentru 36 - 45 clase	450	900	1,350	2,250

6. Cercetare documentară privind portofoliul unui titular	NORMAL 25 zile lucrătoare	URGENȚĂ 15 zile lucrătoare	URGENȚĂ 7 zile lucrătoare	URGENȚĂ 2 zile lucrătoare
6a - tabel	55	110	180	300
6b - prima pagină	120	230	340	450
6c - fila RNM*	250	500	750	1,000

*RNM - Registrul Național al Mărcilor

7. Cercetare documentară privind portofoliul unui mandatar	NORMAL 25 zile lucrătoare	URGENȚĂ 15 zile lucrătoare	URGENȚĂ 7 zile lucrătoare	URGENȚĂ 2 zile lucrătoare
7a - tabel	110	220	330	550
7b - prima pagină	200	380	540	750
7c - fila RNM*	300	420	580	850

*RNM - Registrul Național al Mărcilor

	NORMAL 25 zile lucrătoare	URGENȚĂ 15 zile lucrătoare	URGENȚĂ 7 zile lucrătoare	URGENȚĂ 2 zile lucrătoare	URGENȚĂ 1 zi lucrătoare	URGENȚĂ 2 ore
8. Copie dupa fila RNM* pentru o marcă	35	55	75	100	120	150
9. Analiza statutului juridic al unei mărci	250	500	750	1,250	-	-

*RNM - Registrul Național al Mărcilor

10. Mărcile pe clasă (tabel, baza națională și sistemul Madrid)	NORMAL 25 zile lucrătoare	URGENTĂ 15 zile lucrătoare	URGENTĂ 7 zile lucrătoare
10a - pentru 1 - 2 clase	850	1,300	1,750
10b - pentru 3 - 6 clase	1,750	2,500	3,750
10c - pentru 7 - 10 clase	2,500	4,000	5,500

11. Mărcile pe clasă (fila RNM*, baza națională și sistemul Madrid)	NORMAL 25 zile lucrătoare	URGENTĂ 15 zile lucrătoare	
18a - pentru 1 - 2 clase	4,000	6,500	-
18b - pentru 3 - 6 clase	7,000	11,000	-
18c - pentru 7 - 10 clase	10,000	15,000	-

*RNM - Registrul Național al Mărcilor

12. Mărcile pe clasă, înregistrate în ultimele 12 luni (tabel, baza națională și sistemul Madrid)	NORMAL 25 zile lucrătoare	URGENTĂ 15 zile lucrătoare	URGENTĂ 7 zile lucrătoare	URGENTĂ 2 zile lucrătoare
19a - pentru 1 - 2 clase	250	400	600	900
19b - pentru 3 - 6 clase	500	700	900	1,200
19c - pentru 7 - 10 clase	800	1,100	1,400	1,700

13. Mărcile pe clasă, înregistrate în ultimele 12 luni (Fila RNM, baza națională și sistemul Madrid)	NORMAL 25 zile lucrătoare	URGENTĂ 15 zile lucrătoare		
13a - pentru 1 - 2 clase	800	1,600	-	-
13b - pentru 3 - 6 clase	1,500	2,200	-	-
13c - pentru 7 - 10 clase	2,200	3,000	-	-

14. Cercetare documentară privind situația existentă la nivelul mărcii comunitare, pentru o marcă (tabel)	NORMAL 25 zile lucrătoare	URGENȚĂ 15 zile lucrătoare	URGENȚĂ 7 zile lucrătoare
14a - pentru 1 - 2 clase	50	80	120
14b - pentru 3 - 6 clase	100	150	200

15. Cercetare documentară privind situația existentă la nivelul mărcii comunitare, pentru o marcă (prima pagină)	NORMAL 25 zile lucrătoare	URGENȚĂ 15 zile lucrătoare	URGENȚĂ 7 zile lucrătoare
15a - pentru 1 - 2 clase	100	200	300
15b - pentru 3 - 6 clase	200	350	500

16. Citarea în rapoartele de cercetare documentară trimise la OAPI, în baza art. 39, din Regulamentul Mărcii Comunitare (prima pagină)	Abonament pe 6 luni
16a - pentru 1 - 2 clase	400
16b - pentru 3 - 6 clase	650
16c - pentru 7 - 10 clase	900

16. Cercetare documentară periodică, pentru portofoliul unui titular (prima pagină)	Abonament pe 6 luni
16a - pentru 1 - 2 clase	350
16b - pentru 3 - 6 clase	600
16c - pentru 7 - 10 clase	850

17. Cercetare documentară periodică, pentru o marcă verbală (prima pagină)	Abonament pe 6 luni
17a - pentru 1 - 2 clase	350
17b - pentru 3 - 6 clase	600
17c - pentru 7 - 10 clase	850

18. Cercetare documentară periodică, pentru o marcă figurativă sau combinată (prima pagină)	Abonament pe 6 luni
18a - pentru 1 - 2 clase	450
18b - pentru 3 - 6 clase	750
18c - pentru 7 - 10 clase	1,000

ANEXA 2

Cercetări documentare mărci

1. Condiții generale

A. Rezultatele cercetărilor documentare se vor comunica solicitanților **pe o singură cale**, respectiv, fie prin email, fie prin poștă sau vor fi ridicate personal, de la OSIM, în funcție de indicațiile din formularul de comandă.

B. La solicitarea serviciilor se vor avea în vedere următoarele relații de incluziune între tipurile de servicii de cercetare documentară pentru mărci:

- a) cercetarea la identitate (tipul 1) este inclusă în cercetarea cu trunchiere tipul 2;
b) cercetarea cu trunchiere stânga/dreapta (tipul 2) și cercetarea figurativă (tipul 3) sunt, ambele, incluse în cercetarea combinată (tipul 4).

C. Toate cercetările documentare se execută pe cele trei baze pe care le avem la dispoziție, respectiv, baza națională, Romarin și baza mărcilor comunitare. Dacă primele două comportă anumite facilități de extragere a rezultatelor, baza mărcilor comunitare nu prezintă aceste avantaje. În consecință, nu pot fi efectuate cercetările cu trunchiere, pentru elemente verbale compuse din 3 litere. De asemenea, există elemente verbale care, la nivelul mărcii comunitare, se regăsesc într-un număr de documente ce nu poate fi prelucrat în vederea furnizării rezultatelor. În aceste cazuri examinatorii vor selecta acele înregistrări care vor fi foarte apropiate de denumirea supusă cercetării.

2. Tipuri de servicii de cercetări documentare mărci

A. În cazul solicitării cercetării documentare menționate la pct. 1, din Anexa 1, solicitantul va indica termenul/cuvântul/expresia pentru care dorește documentarea. În acest caz, OSIM va documenta mărcile având partea verbală identică din punct de vedere fonetic cu termenul/cuvântul/expresia solicitată.

În stabilirea identității fonetice, vor fi avute în vedere următoarele reguli:

Y este similar cu I	CE este similar cu SE, TE
EAU este similar cu O	CI este similar cu SI
AU este similar cu O	C este similar cu K
PH este similar cu F	Q este similar cu K, C, CV
Z este similar cu S	QU este similar cu K, C, CV
CH este similar cu Z	X este similar cu KS, CS
CH este similar cu CE	B este similar cu P
SH este similar cu S, Ș	D este similar cu T
SH este similar cu Z	W este similar cu V, U
M este similar cu N	Â, A este similar cu A
Î este similar cu I	J este similar cu I, GE
S este similar cu Ș	T este similar cu Ț
OU este similar cu U	TSCH este similar cu CI

De asemenea:

- două sau mai multe litere identice se citesc la fel ca una singură;
- **H** nu se citește în anumite situații;
- în anumite cazuri, **OO** este similar cu **U**, de exemplu: **SONY = SONNY = SONI = ZONY** etc.;
- nu sunt identificate formele derivate ale termenilor flexibili, de exemplu, când se solicită documentarea termenului “**ELEV**” nu se identifică termenii: “**ELEVUL**”, “**ELEVULUI**”, “**ELEVII**”, “**ELEVILOR**” etc.;
- nu se identifică, de exemplu, eventuala marcă “**ELEV**” într-un slogan de genul “**Pentru un ELEV cuminte**”.

B. Cercetarea menționată la pct. 2 a fost concepută pentru a documenta termenii care se modifică prin adăugarea unor prefixe și sufixe.

De exemplu, dacă se comandă termenul **"*NOVA***", se vor identifica mărcile conținând atât termenul ca atare, cât și alți termeni, ca, de exemplu: **"SUPERNOVA"**, **"NOVABRASILIA"** etc.

Și în acest caz, regulile de la pct. 1 rămân valabile.

Nu se acceptă termeni cu mai puțin de trei litere.

C. Cercetarea menționată la pct. 3 a fost concepută pentru a documenta elemente figurative conținând elemente dominante, conform descrierii solicitantului.

De exemplu, pentru marca figurativă alăturată, elementele dominante, în ordine, sunt:

- | | | |
|-----------------------|-----|-----------------------|
| 1. Știuleți de porumb | | 1. Ceaur |
| 2. Ceaur | Sau | 2. Știuleți de porumb |
| 3. Făcăleț | | 3. Făcăleț etc. |



D. Cercetarea menționată la pct. 4 a fost concepută pentru a documenta elementele verbale și elementele figurative dominante.

De exemplu, pentru marca combinată alăturată, elementele dominante, în ordine, sunt:

1. Element verbal: TEDI
2. Element figurativ:
 - a) Urși, urși Panda
 - b) Mere
 - c) Fructe (piersici, prune, caise, mango)



sau

1. Element verbal: TEDI
2. Element figurativ:
 - a) Urs
 - b) Forma geometrică reprezentată printr-un pătrat multicolor (alb/negru)
 - c) Fructe diverse etc.

Pentru elementul verbal se execută o cercetare de tipul 2.

E. Cercetarea menționată la pct. 5 a fost concepută pentru a identifica titularul, având la bază marca figurativă sau combinată solicitată pentru clasele menționate.

De exemplu, dacă se comandă identificarea titularului mărcii "MILKA", pentru clasa de produse 30 (ciocolată), se va identifica titularul mărcii și se va comunica solicitantului.

F. Cercetările menționate la pct. 6a, 6b și 6c au fost concepute pentru a identifica portofoliul unui titular identificat în formularul de comandă, prin datele cunoscute de solicitant și care vor fi utilizate ca atare.

Rezultatul cercetării se va prezenta, după caz, sub forma unui tabel, primei pagini sau a filelor extrase din Registrul Național al Mărcilor, exclusiv în format electronic, respectiv, fișiere de tip .pdf, înregistrate pe CD-ROM.

G. Cercetările menționate la pct. 7a, 7b și 7c au fost concepute pentru a identifica portofoliul unui mandatar. Rezultatul cercetării se va prezenta, după caz, sub forma unui tabel, cu mărcile evidențiate (listing), prima pagină a acestora sau a filelor extrase din Registrul Național al Mărcilor.

Serviciul poate fi solicitat numai de un mandatar și numai pentru portofoliul propriu.

Rezultatul cercetării se va prezenta exclusiv în format electronic, respectiv, fișiere de tip .pdf, înregistrate pe CD-ROM.

H. Cercetările menționate la pct. 10 și 11 au fost concepute pentru a oferi solicitanților mărcile înregistrate și cererile de înregistrare pe clasele menționate în comandă.

Rezultatul cercetării se va prezenta, după caz, sub forma unui tabel, cu mărcile evidențiate (listing), sau a primei pagini a mărcilor regăsite, exclusiv în format electronic, respectiv, fișiere de tip .pdf, înregistrate pe CD-ROM.

I. Cercetările menționate la pct. 12 și 13 au fost concepute pentru a oferi solicitanților mărcile înregistrate și cererile de înregistrare pe clasele menționate în comandă, și într-un interval precizat de solicitant, maximum 12 luni, de regulă, pe ultimele 12 luni de la data comenzii.

Cercetările oferă posibilitatea actualizării datelor obținute anterior, cu cercetările de tipul 17 sau 18.

Rezultatul cercetării se va prezenta, după caz, sub forma unui tabel, cu mărcile evidențiate (listing), sau a primei pagini a mărcilor regăsite, exclusiv în format electronic, respectiv, fișiere de tip .pdf, înregistrate pe CD-ROM.

J. Cercetările menționate la pct. 14 și 15 au fost concepute pentru a oferi solicitanților mărcile înregistrate și cererile de înregistrare în conformitate cu Tratatul Mărcii Comunitare, pe clasele menționate în comandă.

Cercetările oferă posibilitatea stabilirii unei strategii adecvate la nivelul companiilor, pentru momentul aderării la Uniunea Europeană.

Rezultatul cercetării se va prezenta, după caz, sub forma unui tabel, cu mărcile evidențiate (listing), sau a primei pagini a mărcilor regăsite, exclusiv în format electronic, respectiv, fișiere de tip .pdf, înregistrate pe CD-ROM.

K. Serviciul menționat la pct. 16 oferă posibilitatea titularului de marca națională să fie anunțat în momentul în care marca sa este citată în raportul de cercetare documentară trimis de OSIM la Oficiul pentru Armonizarea Pieței Interne, de la Alicante (Spania).

Serviciul este prestat pe bază de abonament, modalitatea de anunțare fiind cea convenită cu solicitantul și poate fi făcută prin fax, e-mail sau poștă.

În urma înștiințării, persoana interesată poate decide dacă inițiază sau nu o acțiune în fața OAPI.

L. Serviciile menționate la punctele 16, 17 și 18 oferă posibilitatea supravegherii concurenței din punct de vedere al depunerii de noi cereri de protecție în domeniul mărcilor.

ANEXA 3

Servicii de CERCETĂRI DOCUMENTARE în domeniul desenelor și modelelor

Nr. crt.	Denumirea serviciului	Informații minime precizate de solicitant	Tarif normal (30 zile)	Tarif de urgență (15 zile)	Tarif de urgență (7 zile)
1.	Cercetare documentară de anterioritate privind noutatea (pentru un singur desen sau model)	Reproducerea grafică a desenului sau modelului	200 lei	400 lei	600 lei
2.	Cercetare documentară selectivă, privind identificarea patrimoniului de desene și modele înregistrate în România, ale unui titular sau autor	Nume titular sau Nume autor	200 lei	300 lei	400 lei
3.	Cercetare documentară în vederea evitării contrafacerii (pentru un singur desen sau model)	Reproducerea grafică a desenului sau modelului	250 lei	350 lei	450 lei
4.	Cercetare documentară privind situația juridică a unui certificat de înregistrare al unui desen sau model (titular decăzut din drepturi, schimbare de titular, certificat în vigoare, anulat etc.)	Număr certificat	175 lei	325 lei	475 lei
5.a.	Cercetare de portofoliu - abonament pe 6 luni	nume titular sau solicitant	200 lei		
5.b.	Cercetare de portofoliu - abonament pe 6 luni, cu cercetare documentară prealabilă, pe ultimii 3 ani	nume titular sau solicitant	500 lei		
6.	Înscrierea în baza de desene și modele neînregistrate	Datele de contact și reproducerea grafică	300 lei		

ANEXA 4

Cercetări documentare pentru desene și modele

1. În cazul solicitării cercetării documentare menționate la pct. 1, din Anexa 3, solicitantul va indica desenul sau modelul supus cercetării și anii pe care dorește efectuarea acestui serviciu.

Cercetarea are în vedere noutatea desenului sau modelului supus cercetării față de documentele existente în bazele de date, în conformitate cu regula 26, lit. G, pct. (2), din Regulamentul de aplicare a Legii nr. 129/1992, privind protecția desenelor și modelelor, republicată.

2. Cercetarea menționată la pct. 2, din Anexa 3, a fost concepută pentru a oferi solicitantului informații legate de patrimoniul unui autor sau titular, cu privire la cererile de protecție publicate și certificatele de protecție obținute, începând cu 1992.

Solicitarea trebuie să conțină numele autorului sau al titularului pentru care se dorește identificarea portofoliului.

3. Cercetarea menționată la pct. 3 are în vedere evitarea contrafacerii în domeniul desenelor și modelelor.

În documentare se au în vedere certificatele aflate în vigoare la data solicitării serviciului. Trebuie să se anexeze la solicitarea respectivă o reproducere a desenului sau a modelului supus analizei.

4. Cercetarea menționată la pct. 4 a fost concepută pentru a oferi solicitantului informații legate de statutul juridic al unui certificat, identificat prin numărul său, în comanda depusă la OSIM.

5. Cercetarea documentară de la pct. 5 a fost concepută pentru a pune la dispoziție informații publice, cu privire la activitatea de protecție a designului, inițiată de persoane fizice sau juridice percepute ca și concurenți ai solicitantului serviciului. Această cercetare documentară este oferită pe bază de abonament (5a și b) și poate fi suplimentată cu o cercetare de anterioritate, pe o durată de 3 ani (5b).

6. Serviciul menționat la pct. 6 oferă posibilitatea publicării desenului sau modelului neînregistrat într-o bază de date accesibilă în Internet, prin intermediul paginii OSIM.

ANEXA 5

Servicii de informare din literatura de brevete oferite de Serviciul Colecție Națională

1. Servicii de informare

- informații privind fondul documentar existent;
- încadrarea unei teme și stabilirea indicelui de clasificare.

2. Servicii de consultanță:

- consultanță pentru documentarea în colecțiile OSIM pe hârtie;
- consultanță privind documentarea în programele "Mimosa" și "BIB".

3. Servicii de multiplicare documente de brevet (contra cost - 0,7 lei/pag), pentru colecțiile:

Colecția		Perioada	
1	Anglia	1958-2006	
2	Australia	1998-2006	
3	Austria	1920-2006	
4	Belgia	1991-2006	
5	Bulgaria	1993-2006	
6	Canada	1999-2006	
7	Cehoslovacia	1960-1993	
8	Danemarca	1990-2006	
9	Elveția	1920-2006	
10	EP	A - cereri	1978-2006
11		B - brevete	1981-2006
12	Franta	A - cereri	1920-2006
13		B - brevete	2000-2006
14	Germania	1920-2006	
15	GlobalPat	1971-2006	
16	Italia	1993-1995	
17	Japonia	1976-2006	
18	Letonia	1993-2006	
19	Lituania	1993-2006	
20	Luxemburg	1991-2006	
21	Moldova	1993-2006	
22	Olanda	1991-2006	
23	Polonia	1993-2006	
24	RDG	1951-1995	
25	Rep. Cehă	1993-2006	
26	Rep. Slovacă	1993-2006	
27	Rusia	1994-2000	
28	Slovenia	1993-2006	
29	Spania	1990-2001	
30	SUA	brevete	1836-2006
31		cereri	2001-2006
32		design	1843-2006
33		plante	1931-2006
34	Ungaria	1993-2006	
35	URSS	1945-1994	
36	WO	1978-2006	

4. Servicii informative din literatura de brevet.

4.1. Din Colecția România:

Denumire serviciu pentru colecția RO		Preț (lei)
Servicii informative din colecția de descrieri de invenție RO pe o anumită	temă	35
	clasă	35
	titular	35
	inventator	35
Servicii informative din colecția RO/EP		35
Servicii informative din colecția de cereri de protecție tranzitorie		35
Servicii informative din BOPI pentru CBI	pe clasă	35
	nr	35
	solicitant	35
Servicii informative din BOPI pentru BI	pe clasă	35
	nr	35
	solicitant	35

4.2. Servicii informative din alte colecții.

Se va pune la dispoziția beneficiarilor numai prima pagină a documentului de brevet și, la cerere, se va lista textul integral al brevetului (la prețul de 0,7 lei/pag).

Serviciul cuprinde informații din 31 de colecții, pe cinci criterii de selectare.

Prețul unui serviciu va fi de 35 lei, pe o colecție și un criteriu de selectare.

Colecția			Criterii de selectare				
Nr	Cod	Țara	Titlu / Ti	Rezumat / Rz	Titular / TI	Inventator / In	Clasa / IPC
1	UK 1	Anglia			1980-2006		
2	AU 2	Australia			1998-2006		
3	AT 3	Austria			1999-2006		1975-2006
4	BE 4	Belgia			1991-2006		
5	BG 5	Bulgaria			1993-2006		
6	CA 6	Canada			1999-2006		
7	DK 7	Danemarca			1990-2006		
8	CH 8	Elveția			1999-2006		1975-2006
9	EP 9	EP	A - cereri		1978-2006		
10	EP 10		B - brevete		1981-2006		
11	FR 11	Franta	A - cereri		1978-2006	1999-2006	1975-2006
12	FR 12		B - brevete	2000-2006			
13	DE 13	Germania			1981-2006		1975-2006
14	GP 14	GlobalPat			1971-2006		
15	IT 15	Italia			1993-1995		
16	JP 16	Japonia			1976-2006		
17	LT 17	Letonia			1993-2006		
18	LU 18	Lituania			1993-2006		
19	LX 19	Luxemburg			1991-2006		
20	MD 20	Moldova			1993-2006		
21	N	Olanda			1991-2006		
22	PO 22	Polonia			1993-2006		
23	DD 23	RDG					1973-2006
24	CZ 24	Rep. Cehă			1993-2006		
25	SK 25	Rep. Slovacă			1993-2006		

Tabel continuare

Colecția			Criterii de selectare				
Nr	Cod	Țara	Titlu / Ti	Rezumat / Rz	Titular / TI	Inventator / In	Clasa / IPC
26	SL 26	Slovenia			1993-2006		
27	ES 27	Spania			1990-2001		
28	US 28	SUA	brevete		1975-2006		
29	US 29		cereri		2001-2006		
30	HU 30	Ungaria			1993-2006		
31	WO 31	WO			1978-2006		

5. Multiplicarea documentelor menționate în rapoartele de documentare ale cererilor internaționale, pe o temă sau o clasă dată. Prețul serviciului este de 30 lei, plus 0,7 lei pentru fiecare pagină multiplicată.

Serviciile prevăzute în Anexa 5 se vor executa la depozitul HESPER.

Inscripționat la: Tipografia O.S.I.M. sub comada nr.84 /22.07.2008

Dirrecția - Redacția - Administrația
OFICIUL DE STAT PENTRU INVENȚII ȘI MĂRCI
Str. Ion Ghica nr. 5, Sector 3, telefon: + 40 21 315.19.66;
fax: + 40 21 312.38.19
e-mail: office@osim.ro [http: www.osim.ro](http://www.osim.ro)
BUCUREȘTI - ROMÂNIA

Tehnoredactare și tipar: OFICIUL DE STAT PENTRU INVENȚII ȘI MĂRCI