

**OFICIUL DE STAT
PENTRU
INVENȚII ȘI MĂRCI**

ROMÂNIA



**BULETIN OFICIAL
DE
PROPRIETATE
INDUSTRIALĂ**

**Secțiunea
DESENE ȘI MODELE INDUSTRIALE
(Design industrial)**

Nr. 2/2007



OFICIUL DE STAT PENTRU INVENȚII ȘI MĂRCI

BULETIN OFICIAL DE PROPRIETATE INDUSTRIALĂ

**SECȚIUNEA DESENE ȘI MODELE INDUSTRIALE
(DESIGN INDUSTRIAL)**

2

Publicat la 28 februarie 2007

© Toate drepturile sunt rezervate O.S.I.M. Această publicație nu va putea fi reprodusă în tot sau în parte, în nici un mod, fără autorizație prealabilă.

BULETIN OFICIAL DE PROPRIETATE INDUSTRIALĂ

Nr. 2

28 februarie 2007

**OFICIUL DE STAT
PENTRU INVENȚII ȘI
MĂRCI**

Direcția-Redacția-Administrația

str. Ion Ghica nr.5, sector 3
telefon: + 4021.315.19.66
fax: + 4021.312.38.19
e-mail: office@osim.ro
e-mail: editura@osim.ro
[http:// www.osim.ro](http://www.osim.ro)

BUCUREȘTI - ROMÂNIA

ISSN-1223-7728

CUPRINS GENERAL

Prezentare BOPI	5
Coduri normalizate OMPI, utilizate în BOPI	8
Cereri de înregistrare a desenelor și modelelor industriale, depuse la O.S.I.M.	11
Lista cererilor de înregistrare a desenelor și modelelor industriale publicate, aranjate	
• în ordinea crescătoare a numerelor de înregistrare	65
• în ordinea alfabetică a solicitanților	68
Lista desenelor și modelelor industriale înregistrate în Registrul Național al desenelor și modelelor industriale (DMI), conform hotărârii comisiei de specialitate a O.S.I.M.	
• DMI depuse pe cale internațională.	75
• DMI depuse pe cale națională.	76
Lista cererilor de desene și modele industriale, respinse conform hotărârii comisiei de specialitate a O.S.I.M.	81
Mențineri în vigoare	85
Lista certificatelor de înregistrare a desenelor și modelelor industriale, reînnoite și perioada de valabilitate	89
Modificări în situația juridică	93
Diverse	
• Lista consilierilor în proprietate industrială și a mandatarilor autorizați în proprietate industrială	99
• Centre regionale pentru promovarea proprietății industriale, în România	139

SOMMAIRE

Présentation du BOPI	5
Codes normalisés de l'OMPI utilisés dans le BOPI	8
Demandes d'enregistrement des dessins et des modèles industriels déposées à l'OSIM	11
Liste des demandes d'enregistrement des dessins et des modèles industriels publiés, <ul style="list-style-type: none">• ordonnée dans l'ordre croissant des numéros d'enregistrement	65
<ul style="list-style-type: none">• ordonnés dans l'ordre alphabétique des déposants	68
Liste des modèles industriels enregistrés au Registre National des Dessins et des Modèles Industriels (DMI) conformément à la décision de la Commission de Spécialité de l'Office d'Etat pour les Inventions et les Marques <ul style="list-style-type: none">• DMI déposés par voie internationale ..	75
<ul style="list-style-type: none">• DMI déposés par voie nationale	76
Liste des demandes d'enregistrement refusées conformément à la décision de la Commission de Spécialité de l'Office d'Etat pour les Inventions et les Marques	81
Maintiens en vigueur	85
Liste des certificats d'enregistrement des dessins et modèles industriels renouvelés et leur période de validité	89
Modifications dans la situation juridique du titulaire	93
Miscellanées <ul style="list-style-type: none">• Liste des conseillers en propriété industrielle et des mandataires agréés en propriété industrielle	99
<ul style="list-style-type: none">• Centres régionaux pour la promotion de la propriété industrielle en Roumanie ..	139

CONTENTS

Introducing BOPI	5
WIPO normalised codes used in BOPI	8
Applications of registration of industrial designs filed at OSIM	11
List of the applications of registration of published industrial designs arranged <ul style="list-style-type: none">• in breeder succession of registration numbers	65
<ul style="list-style-type: none">• in alphabetical order of the depositors	68
Industrial designs registered in the National Register of Industrial Designs (DMI) according to the decision of the State Office for Inventions and Trademarks design commission <ul style="list-style-type: none">• DMI deposited on international way	75
<ul style="list-style-type: none">• DMI deposited on national way	76
List of the applications of registration applications refused with the decision of the State Office for Inventions and Trademarks design commission	81
Maintenance in force	85
List of certificates for registration of the renewed industrial designs and their period of validity	89
Changes in the owner's legal status	93
Miscellaneous <ul style="list-style-type: none">• Liste of industrial property attorneys and industrial property authorized representatives	99
<ul style="list-style-type: none">• Regional centres for the promotion of property in Romania	139

În Buletinul Oficial de Proprietate Industrială, cererile de înregistrare a desenelor și modelelor industriale depuse la O.S.I.M. - Sectorul desene și modele industriale, pentru care s-au constituit depozite reglementare, se publică în ordinea claselor:

- CLASA 01** - Produse alimentare
- CLASA 02** - Articole de îmbrăcăminte și mercerie
- CLASA 03** - Articole de voiaj, cutii, umbrele și obiecte personale, necuprinse în alte clase
- CLASA 04** - Perii
- CLASA 05** - Articole textile neconfeționate, materiale din fibre sintetice sau naturale
- CLASA 06** - Mobilier
- CLASA 07** - Articole de menaj, necuprinse în alte clase
- CLASA 08** - Articole și utilaje casnice de metal
- CLASA 09** - Ambalaje și recipiente pentru transportul sau păstrarea mărfurilor
- CLASA 10** - Ceasornicărie și alte instrumente de măsură, instrumente de control și de semnalizare
- CLASA 11** - Obiecte ornamentale
- CLASA 12** - Mijloace de transport și de ridicat
- CLASA 13** - Aparate de producere, distribuție și transformare a energiei electrice
- CLASA 14** - Aparate de înregistrare, de telecomunicații și prelucrare a informațiilor
- CLASA 15** - Mașini necuprinse în alte clase
- CLASA 16** - Articole fotografice, cinematografice sau optice
- CLASA 17** - Instrumente muzicale
- CLASA 18** - Imprimerie și mașini de birou
- CLASA 19** - Papetărie, articole de birou, materiale pentru arte, învățământ
- CLASA 20** - Echipamente pentru vânzare și publicitate, semne luminoase, indicatoare
- CLASA 21** - Jocuri, jucării, corturi și articole de sport
- CLASA 22** - Arme, articole pirotehnice, articole pentru vânatoare, pescuit sau distrugerea animalelor dăunătoare
- CLASA 23** - Instalații pentru distribuția fluidelor, instalații sanitare de căldură, de ventilație și condiționare a aerului, combustibili solizi
- CLASA 24** - Medicină și laboratoare
- CLASA 25** - Construcții și elemente de construcții
- CLASA 26** - Aparate de iluminat
- CLASA 27** - Tutun și articole pentru fumători
- CLASA 28** - Produse farmaceutice sau cosmetice, articole și instrumente pentru toaletă
- CLASA 29** - Dispozitive și echipamente contra incendiilor, pentru prevenirea accidentelor sau salvare
- CLASA 30** - Articole pentru îngrijirea sau întreținerea animalelor
- CLASA 31** - Mașini și aparate pentru prepararea mâncărilor și a băuturilor, necuprinse în alte clase
- CLASA 99** - Diverse

* Conform Aranjamentului de la Locarno, din 8 octombrie 1968, revizuit în 1998.

CONDIȚII DE VÂNZARE A
BULETINULUI OFICIAL DE PROPRIETATE INDUSTRIALĂ

Buletinul Oficial de Proprietate Industrială se poate obține de la **Oficiul de Stat pentru Invenții și Mărci**, str. Ion Ghica nr. 5, sector 3, București.

- Relații despre condițiile anuale de abonare le puteți obține de la O.S.I.M., telefon +4021.315.19.66, +4021315.19.64, +4021314.59.66, +4021314.59.54, interior 203 sau 275.
- Prețul unui abonament la publicația BOPI- DMI este de 465 RON.
- Prețul unui exemplar individual este de 46,5RON/număr, în limita stocurilor disponibile.
- În cazul în care vor interveni modificări ale prețurilor, acestea vor fi anunțate.

- Începând cu data de 1 septembrie 2004, contul OSIM este:
- IBAN RO 89TREZ 7005025XXX000278, Direcția de Trezorerie și Contabilitate Publică a Municipiului București (DTCPMB)
- cod fiscal 4266081.

- Începând cu data de 1 ianuarie 2006, conturile IBAN OSIM de la Banca Comercială Română, Sucursala Doamnei, sunt:

	CONT IBAN NOU	CONT IBAN VECHI
- cont LEI	IBAN RO49RNCB0080005630320001	IBAN RO56RNCB5025000007740001
- cont USD	IBAN RO22RNCB0080005630320002	IBAN RO29RNCB5025000007740002
- cont EUR	IBAN RO38RNCB0080005630320005	IBAN RO61RNCB5025000007740008
- cont CHF	IBAN RO65RNCB0080005630320004	IBAN RO45RNCB5025000007740005

Programul de lucru cu publicul, al Registraturii O.S.I.M., este următorul:

luni - joi: 8,30 - 16,00
vineri: 8,30 - 13,30

CERERI DE ÎNREGISTRARE A DESENELOR ȘI MODELELOR INDUSTRIALE DEPUSE

(conform Legii nr. 129/29.12.1992 privind protecția
Desenelor și Modelelor Industriale)

În cuprins, sunt publicate cererile pentru care s-a cerut protecția în România, inclusiv cele conform Aranjamentului de la Haga, pentru care România a fost desemnată, și care au fost publicate în Buletinul Internațional de Desene și Modele Industriale.

Publicarea cererilor internaționale în Buletinul Oficial de Proprietate Industrială se face gratuit, cuprinzând doar datele bibliografice, și nu produce efecte juridice, scopul fiind informarea persoanelor interesate.

*

* *

The applications requesting protection of industrial designs in Romania are published, the ones under the Hague Agreement for which Romania has been designated included which applications have been published in the International Bulletin of Industrial Designs.

Publication of international applications in the Official Bulletin of Industrial Property is free of charge and only comprises the bibliographic data and produces no legal effects, its aim being that of informing the interested persons.

Extras din codurile normalizate ale Organizației Mondiale a Proprietății Intelectuale - OMPI - (norma ST3)
referitoare la organizațiile internaționale și țările care eliberează sau înregistrează titluri de proprietate industrială și care se regăsesc frecvent în Buletinul Oficial de Proprietate Industrială (lista este actualizată de OMPI, în 22 septembrie 2005).

AD - Andora	EC - a Brevetului ¹	JP - Japonia	RO - România
AE - Emiratele Arabe Unite	EE - Ecuador	KE - Kenia	RS - Serbia
AF - Afganistan	EG - Estonia	KG - Kirghistan	RU - Federația Rusă
AG - Antigua și Barbuda	EH - Egipt	KH - Cambodgia	RW - Ruanda
AI - Anguilla	EM - Sahara Occidentală ³	KI - Kiribati	SA - Arabia Saudită
AL - Albania	EP - Oficiul pentru	KM - Comore (Insule)	SB - Insulele Salomon
AM - Armenia	Armonizarea Pieței	KN - Saint Kitts și Nevis	SC - Seychelle
AN - Antilele Olandeze	Interne(Mărci și	KP - Republica Populară	SD - Sudan
AO - Angola	Modele Industriale)	Democrată Coreea	SE - Suedia
AP - Organizația Regională	(OHIM)	KR - Republica Coreea	SG - Singapore
Africană de Proprietate	EP - Oficiul European de	KW - Kuweit	SH - Sfânta Elena
Intelectuală (ARIPO) ¹	Brevete (OEB) ¹	KY - Insulele Caimane	SI - Slovenia
AR - Argentina	ER - Eritreea	KZ - Kazahstan	SK - Republica Slovacă
AT - Austria	ES - Spania	LA - Laos(Republica	SL - Sierra Leone
AU - Australia	ET - Etiopia	Democrată)	SM - San-Marino
AW - Aruba	FI - Finlanda	LB - Liban	SN - Senegal
AZ - Azerbaidjan	FJ - Fidji	LC - Santa Lucia	SO - Somalia
BA - Bosnia-Herzegovina	FK - Insulele Falkland	LJ - Lichtenstein	SR - Suriname
BB - Barbados	(Malvine)	LK - Sri Lanka	ST - Sao Tomeé și Principe
BD - Bangladesh	FO - Insulele Feroe	LR - Liberia	SV - Salvador
BE - Belgia	FR - Franța	LS - Lesotho	SY - Siria
BF - Burkina Faso	GA - Gabon	LT - Lituania	SZ - Elveția
BG - Bulgaria	GB - Anglia	LU - Luxemburg	
BH - Bahrein	GC - Oficiul de Brevete al	LV - Letonia	
BI - Burundi	Consiliului de Cooperare	LY - Libia	
BJ - Benin	pentru Statele Arabe din	MA - Maroc	TC - Insulele Turques
BM - Bermude	Golf(GCC)	MC - Monaco	și Caiques
BN - Brunei Darussalam	GD - Grenada	MD - Republica Moldova	TD - Ciad
BO - Bolivia	GE - Georgia	ME - Muntenegru	TG - Togo
BR - Brazilia	GG - Guernsey	MG - Madagascar	TH - Thailanda
BS - Bahamas	GH - Ghana	MK - Macedonia	TJ - Tadjikistan
BT - Bhutan	GI - Gibraltar	ML - Mali	TL - Timor - Leste ⁶
BV - Insula Bouvet	GL - Groelanda	MM - Mianmar	TM - Turkmenistan
BW - Botswana	GM - Gambia	MN - Mongolia	TN - Tunisia
BX - Oficiul pentru Mărci	GN - Guineea	MO - Macao	TO - Tonga
Inregistrate, din Benelux	GQ - Guineea Ecuatorială	MP - Insulele Mariana de Nord	TR - Turcia
(BBM) și Oficiul pentru	GR - Grecia	MR - Mauritania	TT - Trinidad-Tobago
Modele Industriale, din	GS - Georgia de Sud și	MS - Montserrat	TV - Tuvalu
Benelux (BBDM) ²	Insulele Sandwich	MT - Malta	TW - Taiwan (Provincie
BY - Belarus	GT - Guatemala	MU - Maurice	Chineză)
BZ - Belize	GW - Guineea-Bissau	MV - Maldive	TZ - Republica Unită
CA - Canada	GY - Guiana	MW - Malawi	a Tanzaniei
CD - Republica Democrată	HK - Hong-Kong	MX - Mexic	
Congo	HN - Honduras	MY - Malaezia	UA - Ucraina
CF - Republica Centrafricană	HR - Croația	MZ - Mozambic	UG - Uganda
CG - Congo	HT - Haiti	NA - Namibia	US - Statele Unite ale Americii
CH - Elveția	HU - Ungaria	NE - Niger	UY - Uruguay
CI - Coasta de Fildes	IB - Biroul Internațional	NG - Nigeria	UZ - Uzbekistan
CK - Insulele Cook	al Organizației Mondiale	NI - Nicaragua	
CL - Chile	de Proprietate Industrială	NL - Olanda	
CM - Camerun	(OMPI) ⁵	NO - Norvegia	
CN - China	ID - Indonezia	NP - Nepal	VA - Saint-Siège
CO - Columbia	IE - Irlanda	NR - Nauru	VC - Saint Vincent
CR - Costa Rica	IL - Israel	NZ - Noua Zeelandă	et Grenadines
CU - Cuba	IM - Isle of Man	OA - Organizația Africană de	VE - Venezuela
CV - Insulele Capului Verde	IN - India	Proprietate Intelectuală	VG - Insulele Virgine Britanice
CY - Cipru	IQ - Irak	(OAP) ¹	VN - Vietnam
CZ - Republica Cehă	IR - Iran (Republica Islamică)	OM - Oman	VU - Vanuatu
DE - Germania ⁴	IS - Islanda	PA - Panama	
DJ - Djibouti	IT - Italia	PE - Peru	WO - Organizația Mondială de
DK - Danemarca	JE - Jersey	PG - Papua - Noua Guinee	Proprietate Intelectuală
DM - Dominique	JM - Jamaica	PH - Filipine	(OMPI)
DO - Republica Dominicană	JO - Iordania	PK - Pakistan	(Biroul Internațional) ⁵
DZ - Algeria		PL - Polonia	
EA - Organizația Euroasiatică		PT - Portugalia	WS - Samoa
		PW - Insulele Palau	YE - Yemen
		PY - Paraguay	
		QA - Qatar	ZA - Africa de Sud
		QZ - Oficiul European pentru	ZM - Zambia
		Comunitatea Soiurilor de	ZW - Zimbabwe
		plante (CPVO)	

- Organizații interguvernamentale (oficii regionale de brevete) ce acționează în folosul anumitor State Contractante, în cadrul PCT(Tratatul de Cooperare în domeniul brevetelor). În cazul Oficiului European de Brevete, acționează, de asemenea, ca Autoritate Internațională de Cercetare și Autoritate Internațională de Examinare Preliminară, în cadrul PCT.
- Oficiul de Mărci Înregistrate și Oficiul de Modele Industriale, din Benelux au înlocuit oficiile naționale din Belgia, Luxemburg și Olanda, în ceea ce privește acțiunile referitoare la mărci și modele industriale.
- Nume provizoriu.
- În bazele de date electronice ale Registrului Internațional de Mărci, Biroul Internațional al OMPI folosește următoarele coduri adiționale, diferite de codurile active ale Standardului ST.3: "DD" pentru a desemna Germania fără teritoriul care, înainte de 3 octombrie 1990, a constituit Republica Federală Germania; "DT" pentru a desemna Germania fără teritoriul care, înainte de 3 octombrie 1990, a constituit Republica Democrată Germania.
- Codul "WO" este utilizat în legătură cu publicarea internațională sub PCT(Tratatul de Cooperare în domeniul brevetelor)(PCT), a cererilor internaționale, înregistrate la orice Oficiu receptor, membru PCT., dar, în aceeași măsură, și în legătură cu publicarea depozitelor modelelor industriale, în cadrul Acordului de la Haga privind Depozitul Internațional al Modelelor Industriale. În această privință, referirea se face la codul INID (33) acordat în Standardele WIPO ST.9 și ST.80. Codul "WO" este, de asemenea, potrivit pentru a fi folosit în ceea ce privește înregistrarea internațională a mărcilor, în cadrul Acordului de la Madrid și al Protocolului de la Madrid privind înregistrarea internațională a Mărcilor. Codul "IB" este folosit în ceea ce privește primirea cererilor internaționale, în cadrul PCT, înregistrate de Biroul Internațional al OMPI, având și rolul de Oficiu receptor, membru PCT.
- Cod - "TL" - adoptat în data de 20 mai 2002.

**CERERI DE ÎNREGISTRARE A
DESENELOR ȘI MODELELOR INDUSTRIALE,
DEPUSE LA O.S.I.M.**

CODURILE INID ale cererilor de certificat de înregistrare a desenelor și modelelor industriale au următoarea semnificație:

(21) Numărul depozitului național:

(22) Data depozitului național:

(43) Data publicării:

(71) Numele și adresa solicitantului:

(74) Numele și adresa mandatarului:

(72) Numele autorului:

(54) Denumirea desenului/modelului:

(28) Numărul de desene/modele:

(51) LOC (7) CI:

(57) Descrierea desenului/modelului:

(80)*Numărul de depozit internațional conform Aranjamentului de la Haga:

 Data înregistrării internaționale:

 Data publicării internaționale:

(30) Prioritate invocată:

(33) Țara:

(32) Data:

(31) Numărul:

* Depozit internațional înregistrat conform Aranjamentului de la Haga, la care România a fost desemnată, publicat în Buletinul Internațional de Desene și Modele, care poate fi consultat integral, inclusiv reprezentările grafice, la Oficiul de Stat pentru Invenții și Mărci. Procurarea Buletinului Internațional de Desene și Modele se poate face prin abonament la Biroul Internațional O.M.P.I. - Geneva, Elveția.

**CERERI DE ÎNREGISTRARE A DESENELOR ȘI MODELELOR INDUSTRIALE,
DEPUSE LA O.S.I.M.**

În cuprins, sunt publicate toate cererile de înregistrare a desenelor și modelelor industriale, depuse la Oficiul de Stat pentru Invenții și Mărci - Serviciul Desene și Modele Industriale, pentru care s-au constituit depozite reglementare în lunile septembrie, octombrie, noiembrie și decembrie 2006 (cu excepția cererilor pentru care nu s-au achitat taxele legale sau sunt incomplete). **Având în vedere art. 37 din Legea nr. 129/29.12.1992 republicată**, pentru aceste cereri publicate, **persoana fizică sau persoana juridică** îndreptățită la eliberarea certificatului **beneficiază, provizoriu, de aceleași drepturi conferite titularului**, în conformitate cu prevederile **art. 33**, până la eliberarea certificatului de înregistrare, cu excepția cazurilor în care cererea de înregistrare a fost respinsă sau retrasă.

Publicarea cererilor internaționale în Buletinul Oficial de Proprietate Industrială - Secțiunea Desene și Modele Industriale (design industrial) **se face gratuit, cuprinzând doar datele bibliografice, și nu produce efecte juridice**, scopul fiind informarea persoanelor interesate. Depozitele internaționale înregistrate conform Aranjamentului de la Haga, la care România a fost desemnată, sunt publicate în Buletinul de Desene și Modele Internaționale nr. 8/2005. Procurarea Buletinului de Desene și Modele Internaționale se poate face, prin abonament, la Biroul Internațional O.M.P.I. - Geneva, Elveția.

Publicarea datelor bibliografice a depozitelor se va face în ordinea crescătoare a claselor și subclaselor, conform Clasificării Internaționale pentru desene și modele industriale (ediția a VII-a), conform Aranjamentului de la Locarno.

Dacă **mai multe depozite au aceeași clasă și subclasă**, publicarea datelor bibliografice se va face în **ordinea numărului de înregistrare**.

În conformitate cu **art. 24 din Legea nr. 129/29.12.1992**, **orice persoană interesată poate face opoziții** privind înregistrarea desenului sau modelului industrial, **în termen de 3 luni de la data publicării acestuia**.

În prezentarea cererilor de înregistrare a desenelor și modelelor industriale, se folosesc codurile INID și codurile țărilor, a căror semnificație este dată la pag. 8 și 10.

CLASA 01 - PRODUSE ALIMENTARE

(21) f 2006 0850; (22) 25.09.2006; (43) 28.02.2007; (71) Miron Silviu, b-dul I.G. Duca, nr. 73, Constanța, CT 900182, 1774; (74) S.C. Intellect S.R.L., b-dul Dacia 48, bl. D 10, ap. 3, BH 3700, Oradea; (72) Miron Silviu; (54) **PLĂCINTĂ CILINDRICĂ**; (28) 1; (51) 01-01

Reprezentarea grafică se găsește la pagina 57

(21) f 2006 0966; (22) 14.04.2006; (43) 28.02.2007; (71) SOREMARTEC S.A., 102, Dreve De L'arc-En-Ciel, Arlon-Schoppach, B-6700, 2157; (74) **Jacobacci & Partners S.P.A.**, Corso Regio Parco, nr. 27, I 10152, Torino; (72) Terrasi Giuseppe; (54) **ARTICOL DE COFETĂRIE (PRALINE)**; (28) 1; (51) 01-01; (80) DM/068 049/ 14.04.2006/ 31.10.2006; (30) EM/19.10.2005/000419387

CLASA 02 - ARTICOLE DE ÎMBRĂCĂMINTE ȘI MERCERIE

(21) f 2006 0884; (22) 02.10.2006; (43) 28.02.2007; (71) S.C. GIONI CONF S.R.L., Șoseaua Nicolina, nr. 116,

bl. 1011, Tr. C, parter, Iași, IS 700712, 2412; (72) Butnaru Gheorghe; BUTNARU MARIANA; (54) **JACHETĂ**; (28) 3; (51) 02-02

(57) **model 1** - Jachetă bărbătească cu guler format dintr-o piesă terminată la capete în coadă de rândunică, îmbinată cu o piesă cu colțuri ascuțite. Buzunarele jachetei sunt tăiate orizontal, cu clape plic, sub care se află buzunare cu fermoar, tăiate oblic. **model 2** - Jachetă pentru femei, cu gulere de culori diferite, unul peste altul, cel de deasupra cu colțuri rotunjite, iar cel de dedesubt cu colțuri ascuțite. Buzunarele sunt tăiate oblic, având refileți formați prin intersecția a două curbe. Manșetele mâneșilor sunt cilindrice, cu baza superioară concavă. **model 3** - Jachetă pentru femei, cu guler format din piese îmbinate, cea de deasupra, mult rotunjită, următoarea sub formă de bumerang și de culoare diferită, iar ultima cu colțuri ascuțite. Buzunarele sunt tăiate drept, având refileți formați din piese suprapuse, de culori diferite, cu formă trapezoidală, cu latura neparalelă racordată printr-o rază de mare curbura. Manșetele au piese de formă trapezoidală, cu latura neparalelă racordată printr-o rază de mare curbura.



(21) f 2006 0884 - 1



(21) f 2006 0884 - 2



(21) f 2006 0884 - 3

(21) f 2006 0961; (22) 05.07.2006; (43) 28.02.2007; (71) MASTRAD S.A., Bercy Village - 16, Rue Francois Truffaut, Paris, F-75012, 2909; (74) **Nicolas Moinaux**, 16, Rue Francois Truffaut, F-75012, Paris; (72) Mathieu Lion, C/o Mastrad S.A.; (54) **MĂNUȘĂ PENTRU BUCĂTĂRIE**; (28) 1; (51) 02-06; (80) DM/068 137/ 05.07.2006/ 31.10.2006

**CLASA 05 - ARTICOLE TEXTILE NECONFEȚIONATE,
MATERIALE DIN FIBRE SINTETICE SAU
NATURALE**

(21) f 2006 0959; (22) 10.04.2006; (43) 28.02.2007; (71) ILKEM PETROL TEKSTIL SANAYI VE DIŞ TICARET LIMITED ŞİRKETİ, Ferhatpaşa Mah. Istanbul Yolu no. 118, Catalca/Istanbul, TR, 1986; (72) Onur Kaygusuz; (54) **ȚESĂTURI**; (28) 33; (51) 05-05; (80) DM/068 142/ 10.04.2006/31.10.2006

(21) f 2006 0962; (22) 25.08.2006; (43) 28.02.2007; (71) WESTFALISCHE TEXTIL-GES.KLINGENTHAL & CO. MBH, Franz-Kleine-Strasse nr. 21-25, Salzkotten, D 33154, 362; (72) Dagmar Nies, Textil-Design; HARGITTAI DESEGNI ITALIA S.A. S.; Fleuresse Gmbh, Textile Trends; TEX-DESIGN STUDIO "H"; Studio Spanner, Kastbjerg Gamle Skole; R. ANTON-MOSELER; Ds Design; CREATIONS ROBERT VERNET; Verbeek & Van De Broek Surface Designing; STUDIO ORBIT; Bruckert Creations, Erwin Van Dijk; J. M. FRANCE DESIGN; Atelier Ritter-Frisch Design E.K.; THE MARVELLOUS THINGS, ALBERTA KIEL; Jean & Jacques Saudemont, Dessins; (54) **ȚESĂTURI**; (28) 20; (51) 05-05; (80) DM/068 128/ 25.08.2006/ 31.10.2006

(21) f 2006 0963; (22) 15.08.2006; (43) 28.02.2007; (71) WESTFALISCHE TEXTIL-GES.KLINGENTHAL & CO. MBH, Franz-Kleine-Strasse nr. 21-25, Salzkotten, D 33154, 362; (72) Schurmanns; VERBEEK & VAN DE BROEK SURFACE DESIGNING; Martine Serpaut, Textile Design; TEX-DESIGN STUDIO "H"; Erismann & Cie. Gmbh

Tapetefabrik; ULRICH HOFF DESIGN STUDIO; Art Design Detlef Stein; STUDIO ORBIT; Dagmar Nies, Textil-Design; NIX CO. LTD; Eigen-Art Atelier, Anja Huben, Dipl-Designerin; TEXTILDESIGN SABINE FORSTER; (54) **ȚESĂTURI**; (28) 20; (51) **05-05**; (80) **DM/068 123/** 15.08.2006/ 31.10.2006

CLASA 06 - MOBILIER

(21) f **2006 0822**; (22) 06.09.2006; (43) 28.02.2007; (71) S.C. GENERAL MARKETING GROUP S.R.L., str. Cernăuți, nr. 99, Suceava, 2669; (74) **Agencia de Proprietate Industrială Ariana**, b-dul 15 Noiembrie, nr. 90, BV 500102, Brașov; (72) Nica Traian; (54) **MOBILIER**; (28) 24; (51) **06-01**

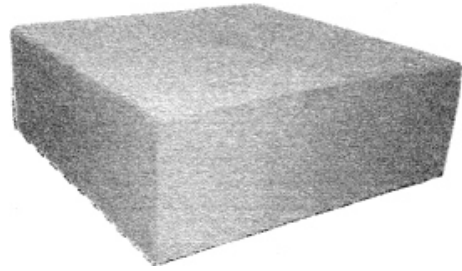

(21) f 2006 0822 - 4



(21) f 2006 0822 - 5



(21) f 2006 0822 - 1

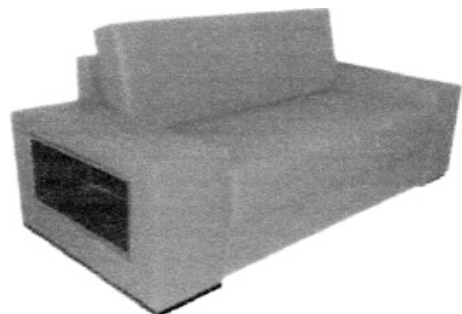

(21) f 2006 0822 - 6

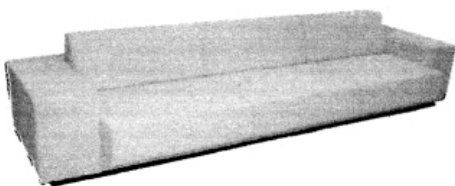

(21) f 2006 0822 - 2

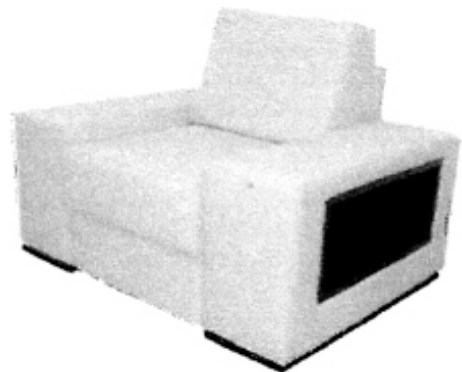

(21) f 2006 0822 - 7

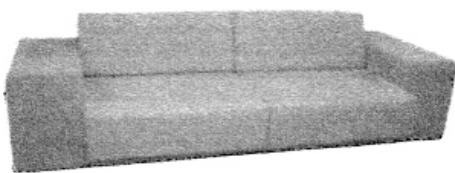

(21) f 2006 0822 - 3

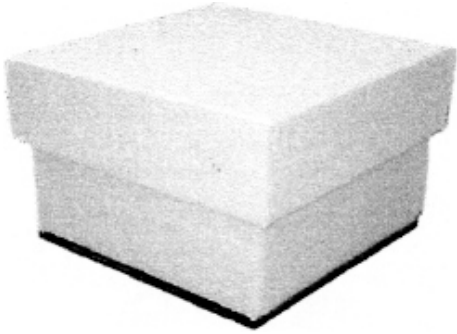

(21) f 2006 0822 - 8

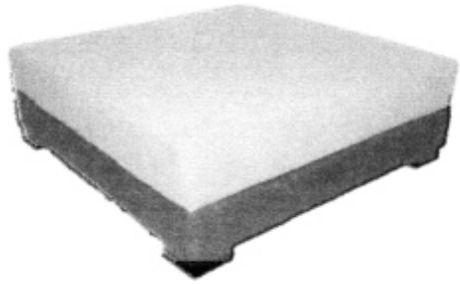

(21) f 2006 0822 - 12

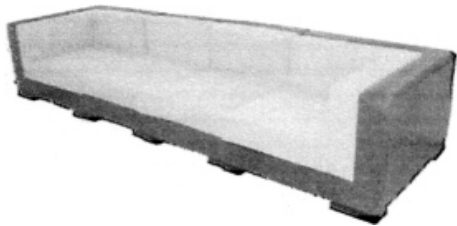

(21) f 2006 0822 - 9

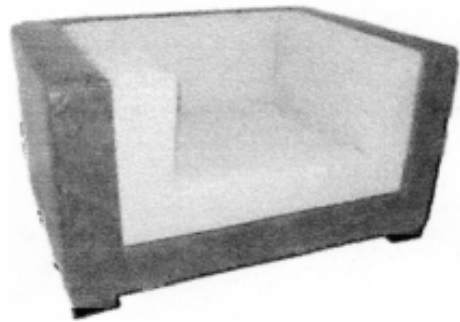

(21) f 2006 0822 - 13



(21) f 2006 0822 - 10

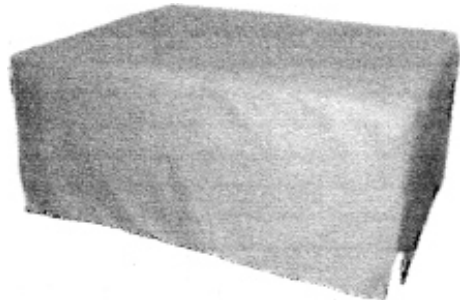

(21) f 2006 0822 - 14



(21) f 2006 0822 - 11

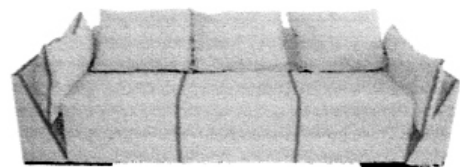

(21) f 2006 0822 - 15

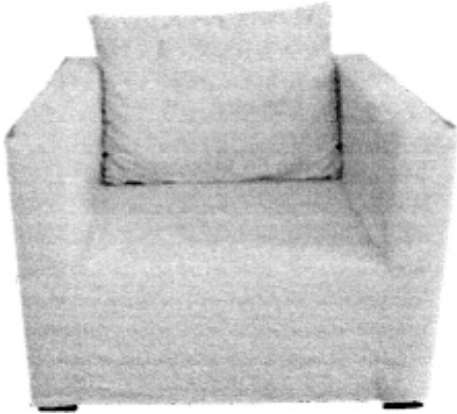

(21) f 2006 0822 - 16

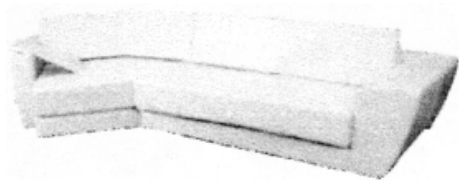

(21) f 2006 0822 - 21

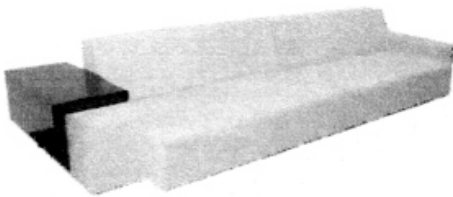

(21) f 2006 0822 - 17

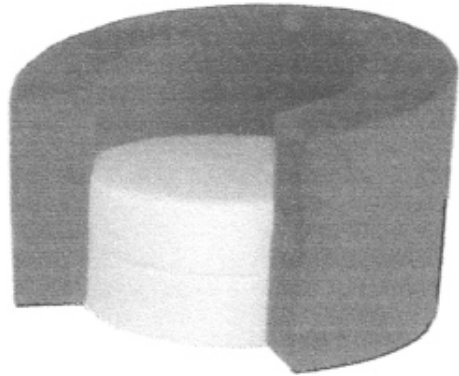

(21) f 2006 0822 - 22

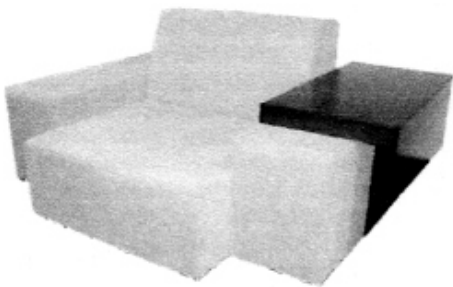

(21) f 2006 0822 - 18

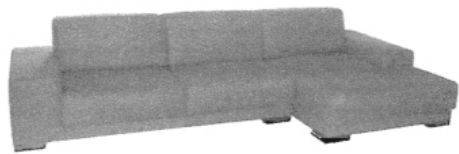

(21) f 2006 0822 - 23

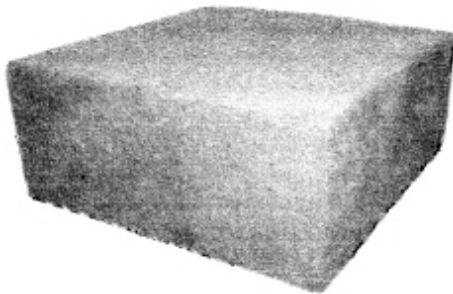

(21) f 2006 0822 - 19



(21) f 2006 0822 - 24



(21) f 2006 0822 - 20

(21) f **2006 0823**; (22) 06.09.2006; (43) 28.02.2007; (71) S.C. GENERAL MARKETING GROUP S.R.L., str. Cernăuți nr. 99, Suceava, 2669; (74) **Agencia de Proprietate Industrială Ariana**, b-dul 15 Noiembrie, nr. 90, BV 500102, Brașov; (72) Nica Traian; (54) **SCAUNE**; (28) 12; (51) **06-01**

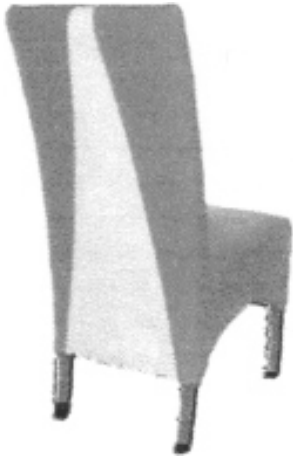

(21) f 2006 0823 - 1



(21) f 2006 0823 - 4

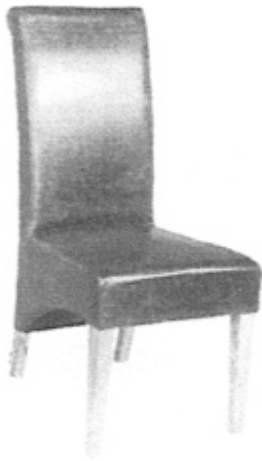

(21) f 2006 0823 - 2



(21) f 2006 0823 - 5



(21) f 2006 0823 - 3



(21) f 2006 0823 - 6

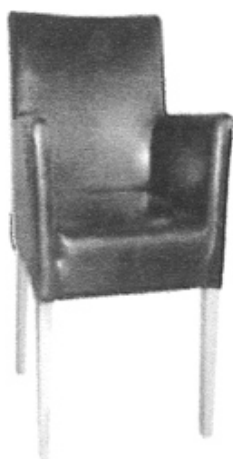

(21) f 2006 0823 - 7

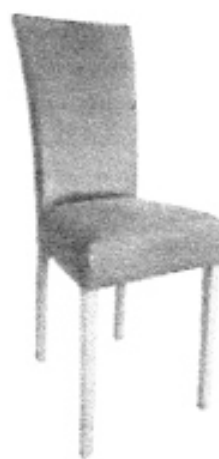

(21) f 2006 0823 - 10



(21) f 2006 0823 - 8



(21) f 2006 0823 - 11



(21) f 2006 0823 - 9

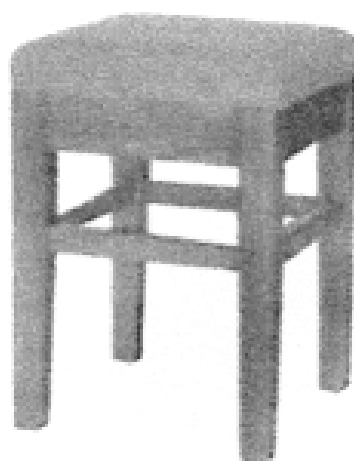

(21) f 2006 0823 - 12

(21) **f 2006 0982**; (22) 06.09.2006; (43) 28.02.2007;
 (71) S.C. GENERAL MARKETING GROUP S.R.L.,
 str. Cernăuți, nr. 99, Suceava, SV 720021, 2795; (74) **Agenția
 de Proprietate Industrială Ariana**, b-dul 15 Noiembrie, nr. 90,
 BV 500102, Brașov; (72) Nica Traian; (54) **CANAPEA**; (28) 1;
 (51) **06-01**

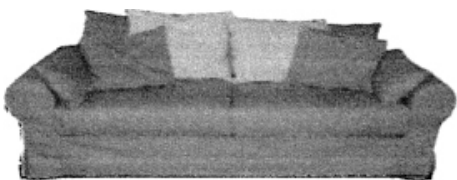

(21) f 2006 0982 - 1

(21) **f 2006 0984**; (22) 06.09.2006; (43) 28.02.2007;
 (71) S.C. GENERAL MARKETING GROUP S.R.L.,
 str. Cernăuți, nr. 99, Suceava, SV 720021, 2795; (74) **Agenția
 de Proprietate Industrială Ariana**, b-dul 15 Noiembrie, nr. 90,
 BV 500102, Brașov; (72) Nica Traian; (54) **MOBILIER**; (28) 3;
 (51) **06-01**

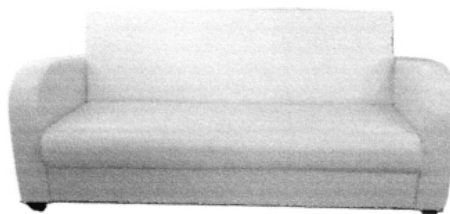

(21) f 2006 0984 - 1

(21) **f 2006 0983**; (22) 06.09.2006; (43) 28.02.2007;
 (71) S.C. GENERAL MARKETING GROUP S.R.L.,
 str. Cernăuți, nr. 99, Suceava, SV 720021, 2795; (74) **Agenția
 de Proprietate Industrială Ariana**, b-dul 15 Noiembrie, nr. 90,
 BV 500102, Brașov; (72) Nica Traian; (54) **CANAPEA**; (28) 2;
 (51) **06-01**

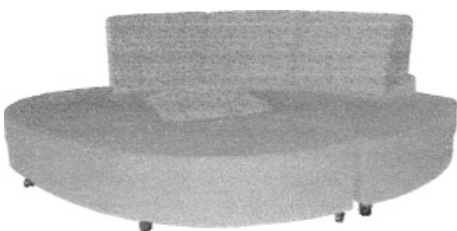

(21) f 2006 0983 - 1.1

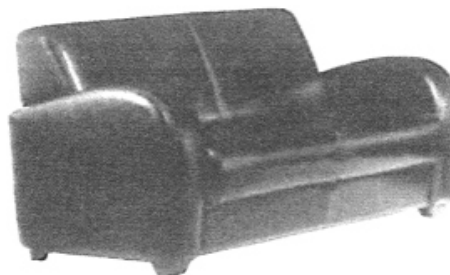

(21) f 2006 0984 - 2

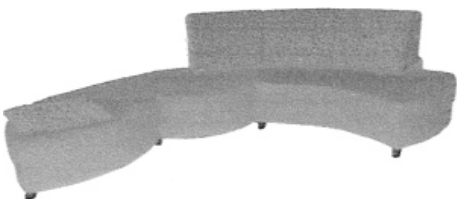

(21) f 2006 0983 - 1.2



(21) f 2006 0984 - 3



(21) f 2006 0983 - 2

(21) **f 2006 0985**; (22) 06.09.2006; (43) 28.02.2007;
 (71) S.C. GENERAL MARKETING GROUP S.R.L.,
 str. Cernăuți, nr. 99, Suceava, SV 720021, 2795; (74) **Agenția
 de Proprietate Industrială Ariana**, b-dul 15 Noiembrie, nr. 90,
 BV 500102, Brașov; (72) Nica Traian; (54) **CANAPELE**;
 (28) 2; (51) **06-01**

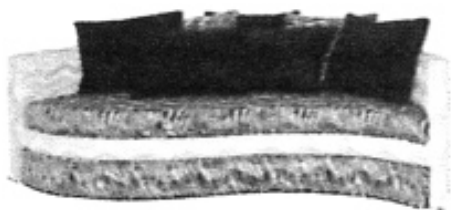

(21) f 2006 0985 - 1

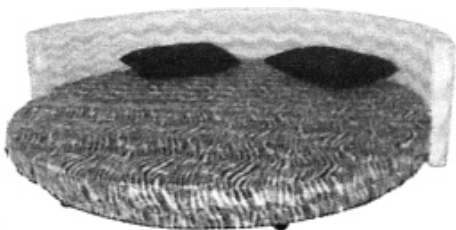

(21) f 2006 0985 - 2

(21) f **2006 0986**; (22) 06.09.2006; (43) 28.02.2007; (71) S.C. GENERAL MARKETING GROUP S.R.L., str. Cernăuți, nr. 99, Suceava, SV 720021, 2795; (74) **Agencia de Proprietate Industrială Ariana**, b-dul 15 Noiembrie, nr. 90, BV 500102, Brașov; (72) Nica Traian; (54) **FOTOLIU**; (28) 1; (51) **06-01**



(21) f 2006 0986 - 1

(21) f **2006 0987**; (22) 06.09.2006; (43) 28.02.2007; (71) S.C. GENERAL MARKETING GROUP S.R.L., str. Cernăuți, nr. 99, Suceava, SV 720021, 2795; (74) **Agencia de Proprietate Industrială Ariana**, b-dul 15 Noiembrie, nr. 90, BV 500102, Brașov; (72) Nica Traian; (54) **FOTOLIU**; (28) 1; (51) **06-01**

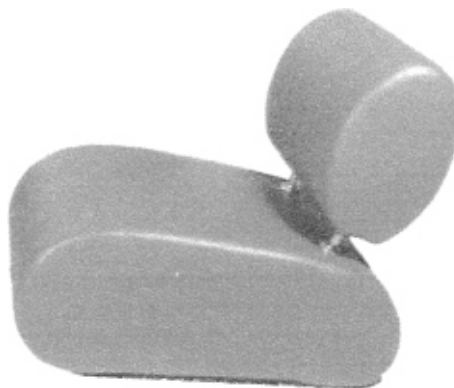

(21) f 2006 0987 - 1

(21) f **2006 1009**; (22) 06.09.2006; (43) 28.02.2007; (71) S.C. GENERAL MARKETING GROUP S.R.L., str. Cernăuți, nr. 99, Suceava, SV 720021, 2795; (74) **Agencia de Proprietate Industrială Ariana**, b-dul 15 Noiembrie, nr. 90, BV 500102, Brașov; (72) Nica Traian; (54) **MASĂ ȘI SCAUN**; (28) 2; (51) **06-01, 03**



(21) f 2006 1009 - 1



(21) f 2006 1009 - 2



(21) f 2006 1010 - 3

(21) f 2006 1010; (22) 06.09.2006; (43) 28.02.2007; (71) S.C. GENERAL MARKETING GROUP S.R.L., str. Cernăuți, nr. 99, Suceava, SV 720021, 2795; (74) **Agencia de Proprietate Industrială Ariana**, b-dul 15 Noiembrie, nr. 90, BV 500102, Brașov; (72) Nica Traian; (54) **MOBILIER - SCAUNE**; (28) 3; (51) **06-01**

(21) f 2006 0824; (22) 06.09.2006; (43) 28.02.2007; (71) S.C. GENERAL MARKETING GROUP S.R.L., str. Cernăuți, nr. 99, Suceava, 2669; (74) **Agencia de Proprietate Industrială Ariana**, b-dul 15 Noiembrie, nr. 90, BV 500102, Brașov; (72) Nica Traian; (54) **MESE**; (28) 16; (51) **06-03**

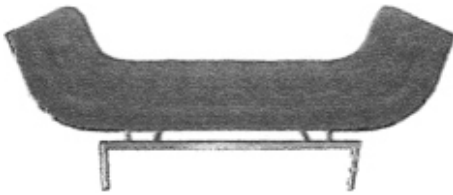

(21) f 2006 1010 - 1

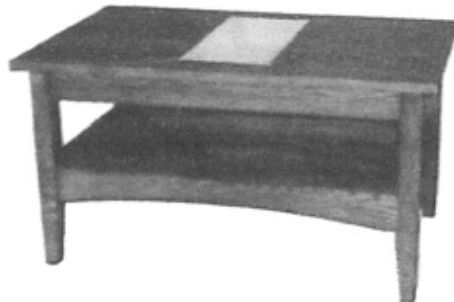

(21) f 2006 0824 - 1



(21) f 2006 1010 - 2

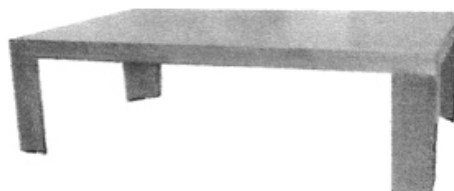

(21) f 2006 0824 - 2

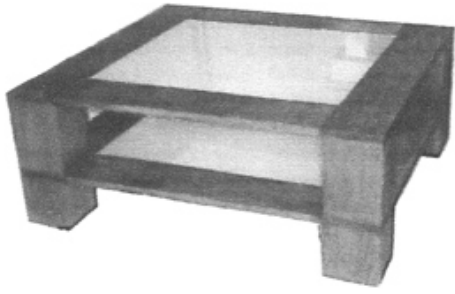

(21) f 2006 0824 - 3



(21) f 2006 0824 - 7



(21) f 2006 0824 - 4



(21) f 2006 0824 - 8



(21) f 2006 0824 - 9



(21) f 2006 0824 - 5

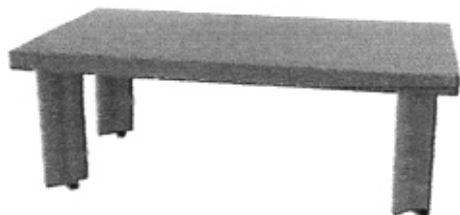

(21) f 2006 0824 - 10



(21) f 2006 0824 - 6

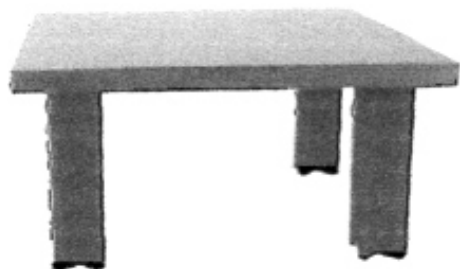

(21) f 2006 0824 - 11

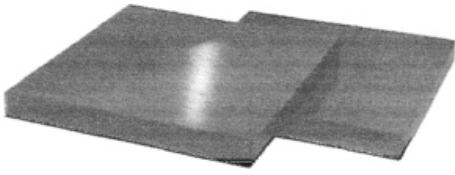

(21) f 2006 0824 - 12

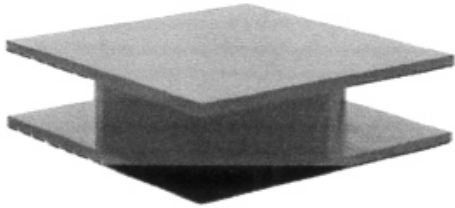

(21) f 2006 0824 - 13

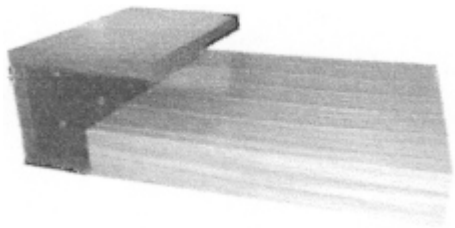

(21) f 2006 0824 - 14



(21) f 2006 0824 - 15

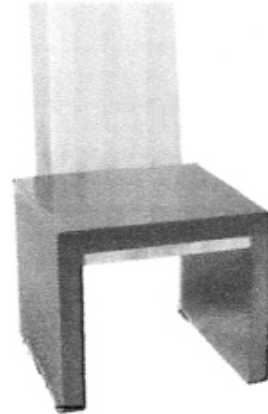

(21) f 2006 0824 - 16

(21) f 2006 1008; (22) 06.09.2006; (43) 28.02.2007;
(71) S.C. GENERAL MARKETING GROUP S.R.L.,
str. Cernăuți, nr. 99, Suceava, SV 720021, 2795; (74) **Agencia de Proprietate Industrială Ariana**, b-dul 15 Noiembrie, nr. 90,
BV 500102, Braşov; (72) Nica Traian; (54) **MOBILIER - MESE**;
(28) 2; (51) 06-03



(21) f 2006 1008 - 1



(21) f 2006 1008 - 2

(21) f 2006 0994; (22) 07.11.2006; (43) 28.02.2007; (71) S.C. VINCON VRANCEA S.A., str. Avântului, nr. 12, Focșani, VN 5300, 95; (72) Cocoloș Vasile; (54) **RAFT PENTRU DEPOZITARE ȘI EXPUNERE**; (28) 1; (51) 06-04, 20-02

Reprezentarea grafică se găsește la pagina 57

(21) f 2006 0958; (22) 12.09.2006; (43) 28.02.2007; (71) SIEMATIC MOBELWERKE GMBH & CO. KG, August-Siekmann-Straße 1-5, Lohne, D-32584, 2052; (74) Patent Attorneys Thielking & Elbertzhagen, Gadderbaumer Strasse 14, D-33602, Bielefeld; (54) **FURNIR PENTRU MOBILĂ**; (28) 1; (51) 06-06; (80) DM/068 153/ 12.09.2006/31.10.2006

CLASA 07 - ARTICOLE DE MENAJ, NECUPRINSE ÎN ALTE CLASE

(21) f 2006 0954; (22) 29.08.2006; (43) 28.02.2007; (71) DEUTSCHE EXTRAKT KAFFEE GMBH, Buschwerder Hauptdeich 10, Hamburg, D-21107, 2908; (74) Harmsen Utescher, Rechts-Und Patentanwälte, Alter Wall 55, D-20457, Hamburg; (72) Christian Hirsch; JAN BERND ROTHFOS; (54) **CEAȘCĂ CU FARFURIE**; (28) 1; (51) 07-01; (80) DM/068 171/29.08.2006/31.10.2006; (30) EM/ 28.04.2006/000519608

(21) f 2006 0957; (22) 14.08.2006; (43) 28.02.2007; (71) MASTRAD S.A., Bercy Village - 16, Rue Francois Truffaut, Paris, F-75012, 2909; (72) Mastrad S.A.; (54) **VAS TERMOIZOLANT**; (28) 1; (51) 07-01; (80) DM/068 158/ 14.08.2006/ 31.10.2006

(21) f 2006 0956; (22) 14.07.2006; (43) 28.02.2007; (71) MASTRAD S.A., 16 Rue Francois Truffaut, Paris, F-75012, 2707; (72) Mathieu Lion, C/o Mastrad S.A.; (54) **RECIPIENT PENTRU GĂTIT**; (28) 1; (51) 07-02; (80) DM/068 159/ 14.07.2006/ 31.10.2006

(21) f 2006 0973; (22) 20.04.2006; (43) 28.02.2007; (71) KONINKLIJKE PHILIPS ELECTRONICS N.V., Groenewoudseweg 1, Ba Eindhoven, NL-5621, 2360; (74) Philips Intellectual Property & Standards, Prof. Holstlaan 6, NL 5656, Eindhoven; (72) Guy Anthoni Brown; (54) **FIER ELECTRIC PENTRU CĂLCAT**; (28) 1; (51) 07-05; (80) DM/067 758/ 20.04.2006/ 31.10.2006; (30) EM/25.10.2005/000420385-0001

(21) f 2006 0975; (22) 13.04.2006; (43) 28.02.2007; (71) KONINKLIJKE PHILIPS ELECTRONICS N.V., Groenewoudseweg 1, Ba Eindhoven, NL-5621, 2360; (74) Philips Intellectual Property & Standards, Prof. Holstlaan 6, NL 5656, Eindhoven; (72) Russel Lewis Ernest Blanchard; (54) **FIER ELECTRIC DE CĂLCAT CU VAPORI**; (28) 1; (51) 07-05; (80) DM/067 718/ 13.04.2006/ 31.10.2006; (30) EM/18.10.2005/000416029

(21) f 2006 0839; (22) 13.09.2006; (43) 28.02.2007; (71) S.C. PATRIAPLAST S.R.L., șoseaua Unirii, nr. 133, Balotești, IF 077015, 1647; (72) Kakillioglu Mahmut; (54) **SUPORT VASE ȘI TACĂMURI**; (28) 1; (51) 07-06

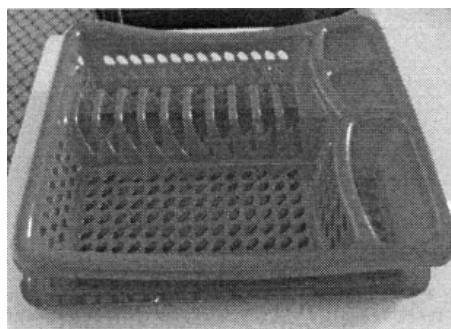

(21) f 2006 0839 - 1

CLASA 09 - AMBALAJE ȘI RECIPIENTE PENTRU TRANSPORTUL SAU PĂSTRAREA MĂRFURILOR

(21) f 2006 0808; (22) 01.09.2006; (43) 28.02.2007; (71) S.C. RIENI DRINKS S.A., Rieni, RO 417415, 2663; (54) **AMBALAJ PET**; (28) 1; (51) 09-01



(21) f 2006 0808 - 1

(21) f 2006 0809; (22) 01.09.2006; (43) 28.02.2007;
(71) S.C. RIENI DRINKS S.A., Rieni, RO 417415, 2663;
(54) **AMBALAJ PET**; (28) 1; (51) 09-01

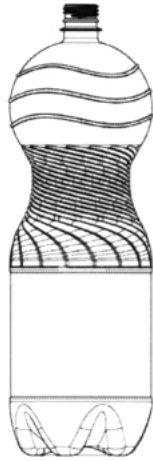

(21) f 2006 0809 - 1



(21) f 2006 0810 - 2

(21) f 2006 0810; (22) 01.09.2006; (43) 28.02.2007;
(71) S.C. RIENI DRINKS S.A., Rieni, RO 417415, 2663;
(54) **AMBALAJ PET**; (28) 2; (51) 09-01

(21) f 2006 0811; (22) 01.09.2006; (43) 28.02.2007;
(71) S.C. RIENI DRINKS S.A., Rieni, RO 417415, 2663;
(54) **AMBALAJ PET**; (28) 2; (51) 09-01

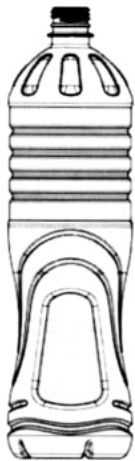

(21) f 2006 0810 - 1

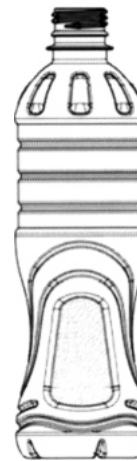

(21) f 2006 0811 - 1

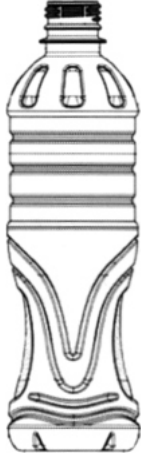

(21) f 2006 0811 - 2

(21) f 2006 0879; (22) 26.09.2006; (43) 28.02.2007;
 (71) COLGATE - PALMOLIVE, A DELAWARE CORPORATION, 300 Park Avenue, New York, New York 10022, 2678; (74) S.C. Rominvent S.A., str. Ernil Pangratti, nr. 35, et. 1, sector 1, B 011882, București; (72) Elisa Calciolari; CLAUDE BLASIN; John C. Crawford; CHRISTOPH PLANKEL; Stephan Roeck; (54) CONTAINER; (28) 1; (51) 09-01

(21) f 2006 0847; (22) 20.09.2006; (43) 28.02.2007;
 (71) S.C. STANDARD SNACKS S.R.L., str. Fabrica de Glucoză, nr. 7, et. 2, sector 2, București, B 020331, 2393;
 (74) Cabinet Individual de Proprietate Industrială Negomireanu Livia, șoseaua Nicolae Titulescu, nr. 94, bl. 14a, sc. 4, ap. 127, sector 1, București, B 011146, București; (72) Kunst Adrian; (54) STICLĂ; (28) 1; (51) 09-01

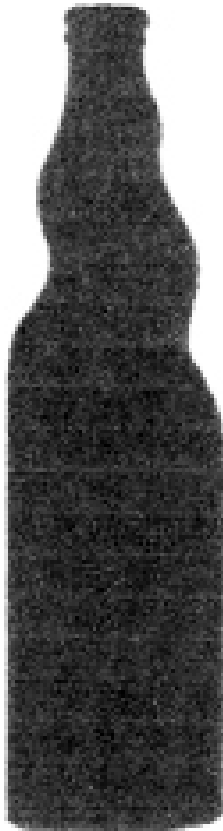

(21) f 2006 0847 - 1

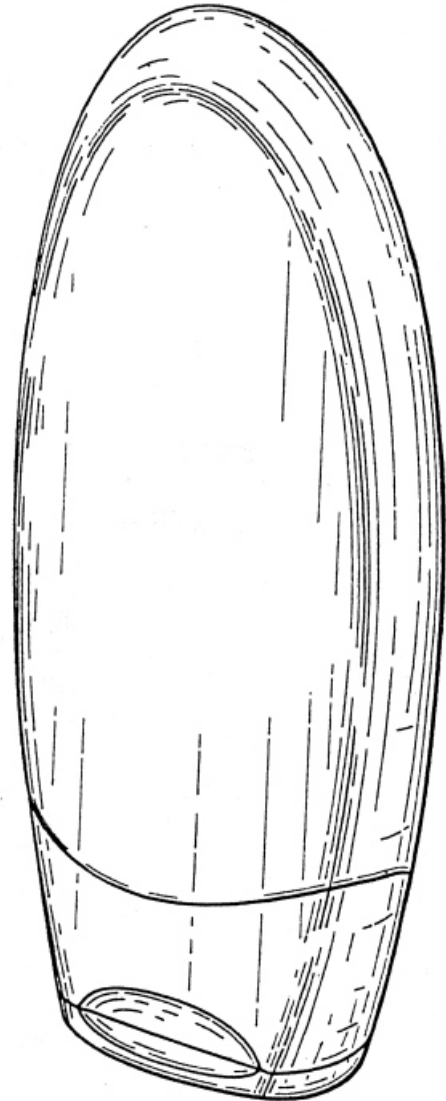

(21) f 2006 0879 - 1.1

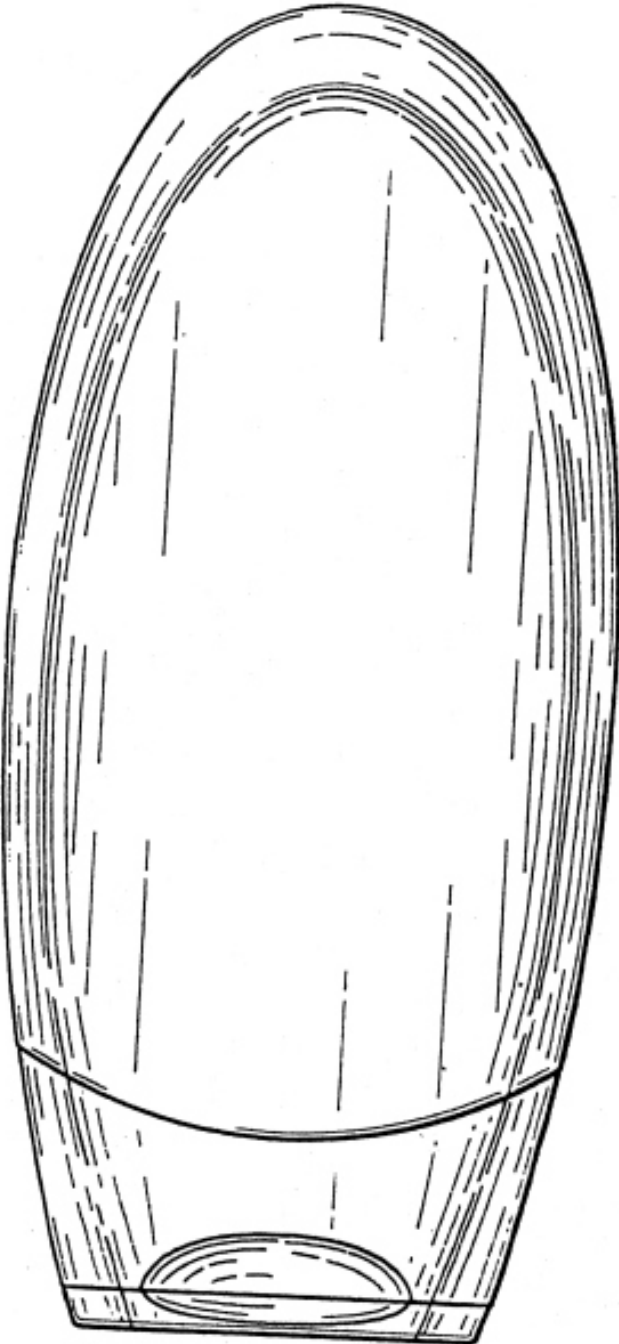

(21) f 2006 0879 - 1.2

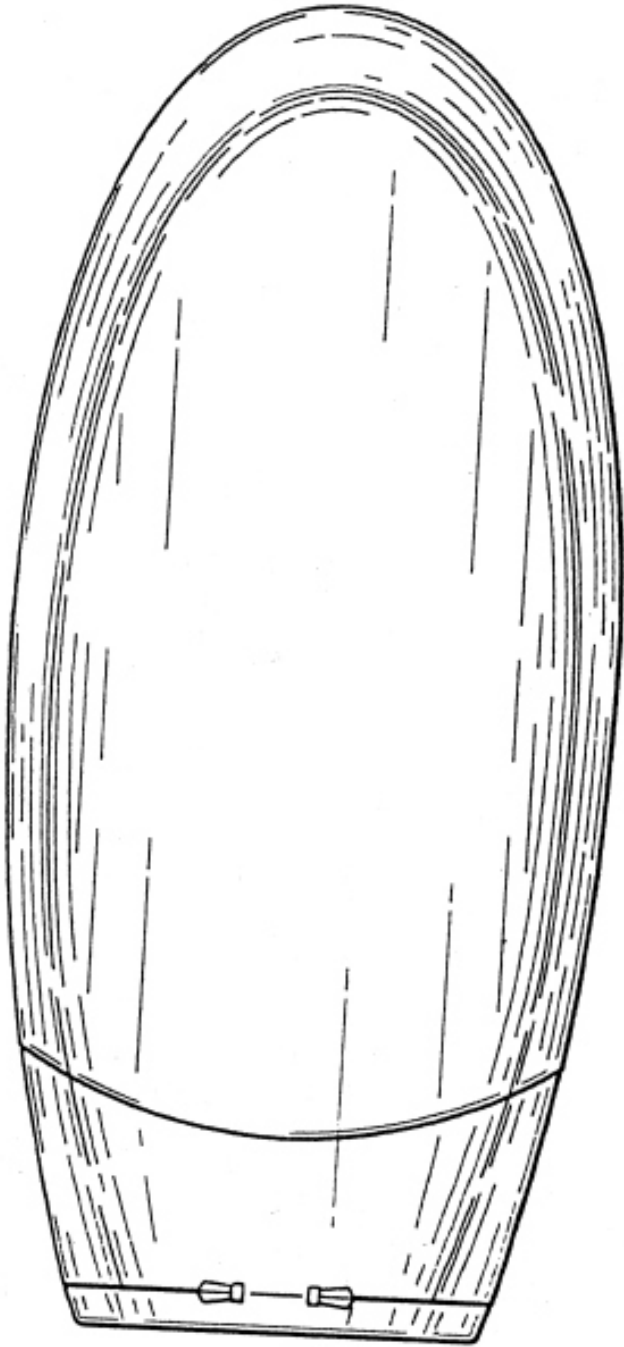

(21) f 2006 0879 - 1.3



(21) f 2006 0879 - 1.4

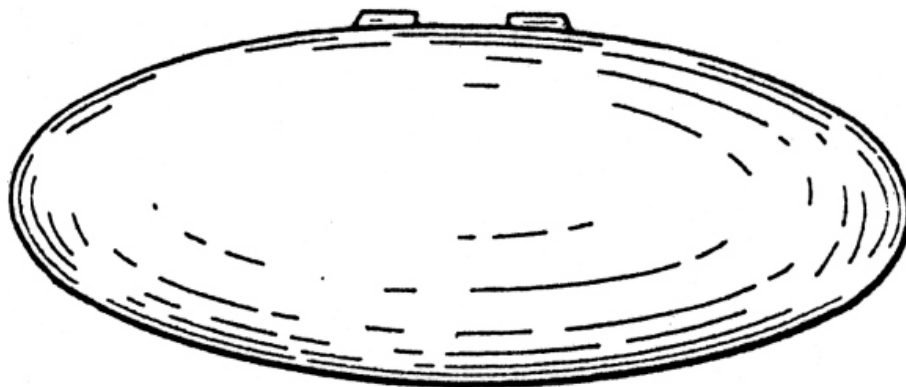

(21) f 2006 0879 - 1.5

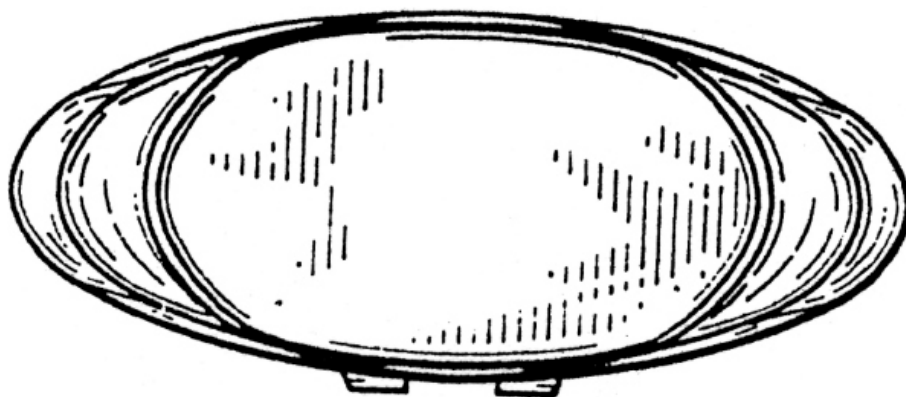

(21) f 2006 0879 - 1.6

(21) f 2006 0903; (22) 13.10.2006; (43) 28.02.2007; (71) S.C. FARMEC S.A., str. Henri Barbusse, nr. 16, Cluj-Napoca, CJ 400616, 2426; (74) **S.C. Farmec S.A. Lucăcel Mihaela**, str. Henri Barbusse, nr. 16, CJ 40016, Cluj-Napoca; (72) Stegerea Horațiu Octavian; (54) **RECIPIENT PENTRU PĂSTRAREA PRODUSELOR COSMETICE ȘI FARMACEUTICE**; (28) 1; (51) 09-01

(21) f 2006 0902; (22) 13.10.2006; (43) 28.02.2007; (71) S.C. FARMEC S.A., str. Henri Barbusse, nr. 16, Cluj-Napoca, CJ 400616, 2426; (74) **S.C. Farmec S.A. -Lucăcel Mihaela**, str. Henri Barbusse, nr. 16, CJ 40016, Cluj-Napoca; (72) Stegerea Horațiu Octavian; (54) **AMBALAJE PENTRU PRODUSE COSMETICE ȘI FARMACEUTICE**; (28) 5; (51) 09-03

Reprezentarea grafică se găsește la pagina 57

Reprezentările grafice se găsesc la pagina 57

(21) f 2006 0955; (22) 25.08.2006; (43) 28.02.2007; (71) DEUTSCHE EXTRAKT KAFFEE GMBH, Buschwerder Hauptdeich 10, Hamburg, D-21107, 2908; (74) **Harmsen Utescher, Rechts-Und Patentanwalte**, Alter Wall 55, D-20457, Hamburg; (72) Michael Leggewie; (54) **BORCAN DIN STICLĂ, PENTRU PĂSTRAREA ALIMENTELOR**; (28) 1; (51) 09-01; (80) DM/068 168/ 25.08.2006/ 31.10.2006; (30) EM/15.06.2006/000544960

(21) f 2006 0948; (22) 30.10.2006; (43) 28.02.2007; (71) Bara Levente Hugo, b-dul Încoronării, nr. 750, Alba Iulia, AB 510207, 2681; (72) Bara Levente Hugo; (54) **AMBALAJ DIN CARTON, PENTRU OBIECTE DIN PORȚELAN**; (28) 1; (51) 09-03

ap. 19, Bacău, BC 600289, 2863; (74) **Agenție de Proprietate Industrială și Transfer Tehnologic Stoian Ion**, Republicii, bl. 46, ap. 35, NT 5550, Roman; (72) Ipate Ionuț Marian; (54) **RECIPIENT PENTRU LICHIDE ALIMENTARE**; (28) 2; (51) 09-03



(21) f 2006 0948 - 1.1

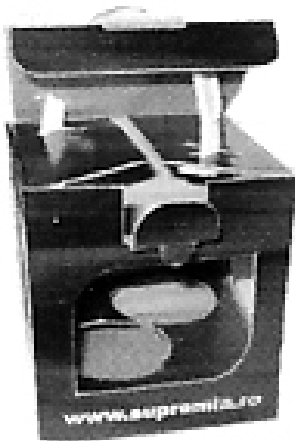

(21) f 2006 0948 - 1.2

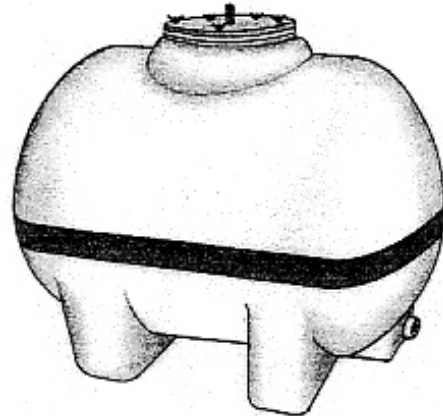

(21) f 2006 1013 - 1.1



(21) f 2006 1013 - 1.2

(21) f 2006 1013; (22) 16.11.2006; (43) 28.02.2007;
(71) S.C. FIBROMAR S.R.L., str. Proiectantului, nr. 6, sc. C,

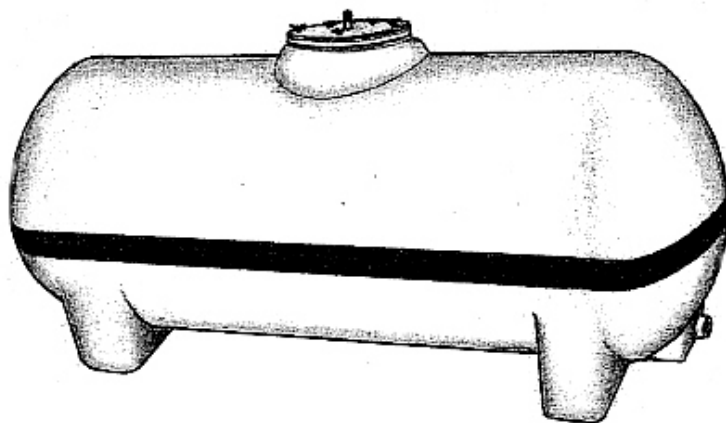

(21) f 2006 1013 - 2

(21) f 2006 0838; (22) 13.09.2006; (43) 28.02.2007;
 (71) S.C. PATRIAPLAST S.R.L., șoseaua Unirii, nr. 133,
 Balotești, IF 077015, 1647; (72) Kakillioglu Mahmut; (54) **COȘ
 MENAJ CU CAPAC BATANT**; (28) 1; (51) **09-09**



(21) f 2006 0838 - 1



(21) f 2006 1003 - 2

CLASA 11 - OBIECTE ORNAMENTALE

(21) f 2006 1003; (22) 13.11.2006; (43) 28.02.2007;
 (71) Istvanfi Magdolna, localitatea Chendu Mic, nr. 37,
 comuna Bălăușeri, MS 547102, 2853; (72) Istvanfi Magdolna;
 (54) **OBIECTE DECOR**; (28) 4; (51) **11-05**

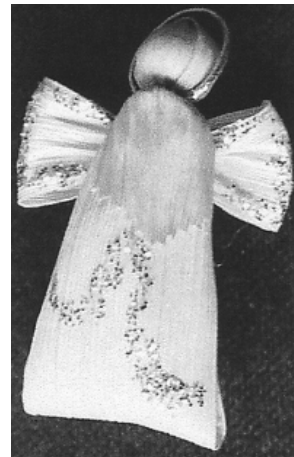

(21) f 2006 1003 - 3

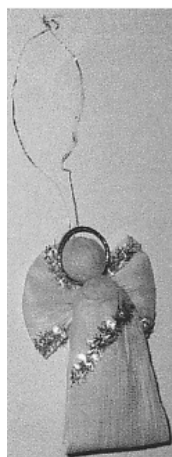

(21) f 2006 1003 - 1



(21) f 2006 1003 - 4

CLASA 12 - MIJLOACE DE TRANSPORT ȘI DE RIDICAT

(21) f 2006 0832; (22) 07.09.2006; (43) 28.02.2007;
 (71) PIRELLI TYRE S.P.A., Viale Sarca 222, Milano, IT 20126,
 2624; (74) S.C. Rominvent S.A., str. Ernil Pangratti, nr. 35,
 et. 1, sector 1, B 011882, București; (72) Campana Luigi; (54)
ANVELOPĂ PNEUMATICĂ, BANDĂ DE RULARE ȘI
PERETE LATERAL; (28) 3; (51) 12-15; (30)
 UE/15.03.2006/00049247-0001/0003

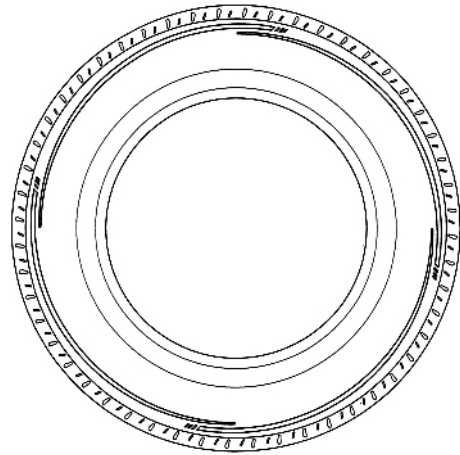

(21) f 2006 0832 - 1.3

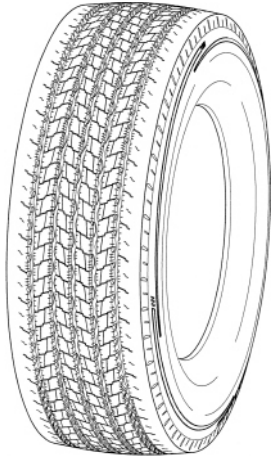

(21) f 2006 0832 - 1.1

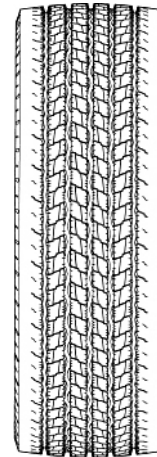

(21) f 2006 0832 - 2

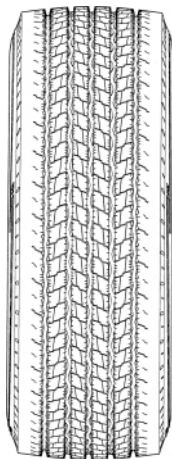

(21) f 2006 0832 - 1.2

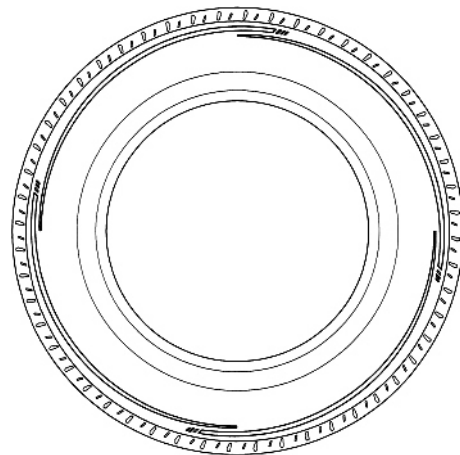

(21) f 2006 0832 - 3

(21) f 2006 0964; (22) 08.09.2006; (43) 28.02.2007;
 (71) BAYERISCHE MOTOREN WERKE
 AKTIENGESELLSCHAFT, Petuelring 130, Munchen,
 D-80809, 1955; (54) **SUBANSAMBLURI PENTRU
 AUTOVEHICULE**; (28) 3; (51) 12-16; (80) DM/068 116/
 08.09.2006/ 31.10.2006

**CLASA 13 - APARATE DE PRODUCERE, DISTRIBUȚIE ȘI
 TRANSFORMARE A ENERGIEI ELECTRICE**

(21) f 2006 0906; (22) 16.10.2006; (43) 28.02.2007;
 (71) HONDA MOTOR CO., LTD., 1-1, Minamiaoyama
 2-Chome, Minato-Ku, Tokyo, JP 2682; (74) **S.C. Rominvent
 S.A.**, str. Ermil Pangratti, nr. 35, et. 1, sector 1, B 011882,
 București; (72) Shuhei Imai; (54) **GENERATOR PENTRU
 MOTOR**; (28) 1; (51) 13-01; (30) JP/19.04.2006/2006-10074



(21) f 2006 0906 - 1.1



(21) f 2006 0906 - 1.2

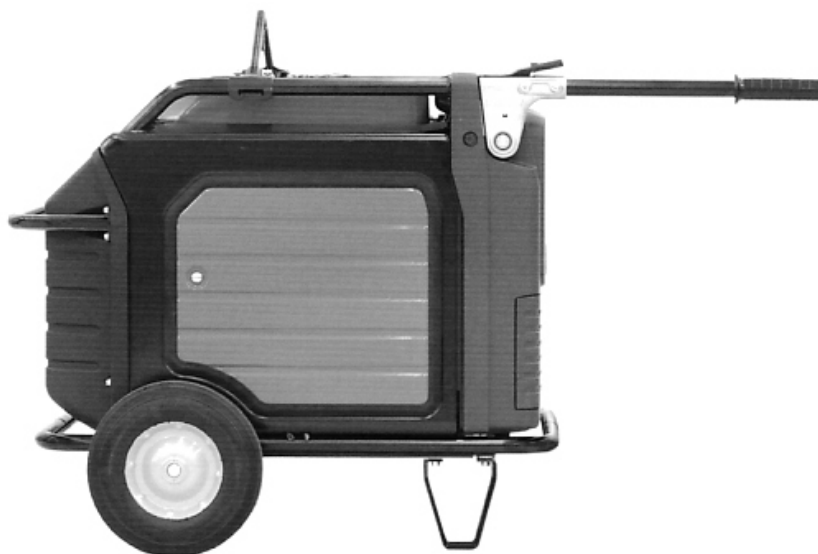

(21) f 2006 0906 - 1.3



(21) f 2006 0906 - 1.4

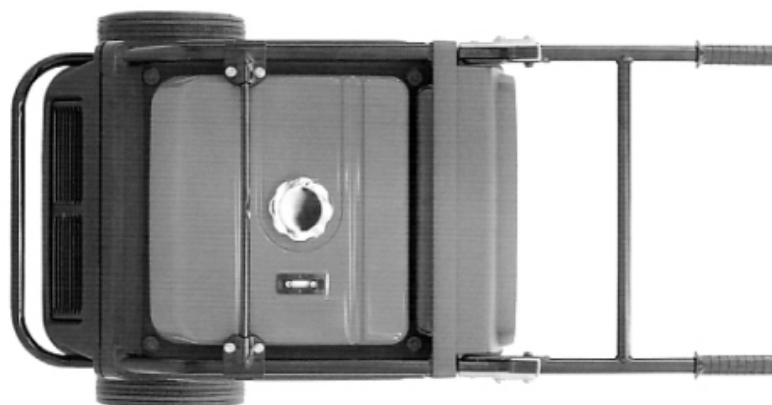

(21) f 2006 0906 - 1.5

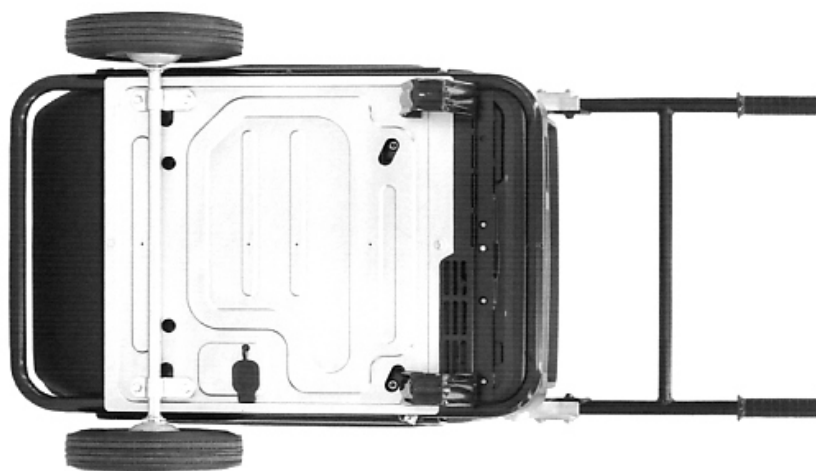

(21) f 2006 0906 - 1.6



(21) f 2006 0906 - 1.7



(21) f 2006 0906 - 1.8



(21) f 2006 0906 - 1.9



(21) f 2006 0906 - 1.10



(21) f 2006 0906 - 1.11



(21) f 2006 0906 - 1.12

(21) f 2006 0967; (22) 27.04.2006; (43) 28.02.2007; (71) HEINRICH KOPP GMBH, Alzenauerstraße 66-70, Kahl, D-63796, 2182; (74) **Reinhard Skuhra, Weise & Partner Gbr**, P.O. Box 44 01 51, D-80750, Munchen; (72) Barucha Heinrich; (54) **COMUTATOR ȘI PRIZĂ COMBINATĂ CU ÎNTRERUPĂTOR**; (28) 7; (51) 13-03; (80) **DM/068 046**/27.04.2006/31.10.2006; (30) EM/18.11.2005/000433859

CLASA 15 - MAȘINI NECUPRINSE ÎN ALTE CLASE

(21) f 2006 0841; (22) 14.09.2006; (43) 28.02.2007; (71) PEDROLLO S.P.A., via Enrico Fermi, 7, San Bonifacio (Verona), 37047, 2671; (74) **S.C. Rominvent S.A.**, str. Ermil Pangratti, nr. 35, et. 1, sector 1, B 011882, București; (72) Pedrollo Silvano; (54) **POMPĂ ELECTRICĂ**; (28) 1; (51) 15-02; (30) UE/24.03.2006/501846

CLASA 14 - APARATE DE ÎNREGISTRARE, DE TELECOMUNICAȚII ȘI PRELUCRARE A INFORMAȚIILOR

(21) f 2006 0976; (22) 03.04.2006; (43) 28.02.2007; (71) KONINKLIJKE PHILIPS ELECTRONICS N.V., Groenewoudseweg 1, Ba Eindhoven, NL-5621, 2360; (74) **Philips Intellectual Property & Standards**, Prof. Holstlaan 6, NL 5656, Eindhoven; (54) **BOXE, TELECOMANDĂ**; (28) 6; (51) 14-01, 03; (80) **DM/067 670**/03.04.2006/31.10.2006; (30) EM/03.10.2005/000409297; EM/07.10.2005/000411988-0001; EM/07.10.2006/000411988-0002; EM/07.10.2005/000411988-0003; EM/07.10.2005/000411988-0004; EM/07.10.2005/000411988-0005

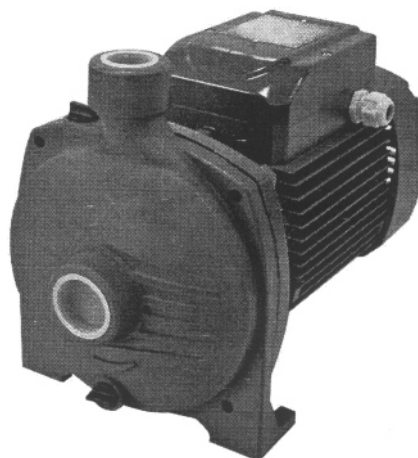

(21) f 2006 0841 - 1.1

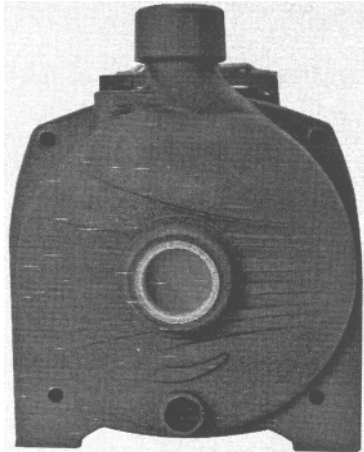

(21) f 2006 0841 - 1.2

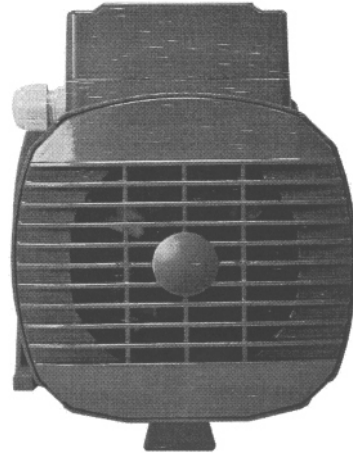

(21) f 2006 0841 - 1.5

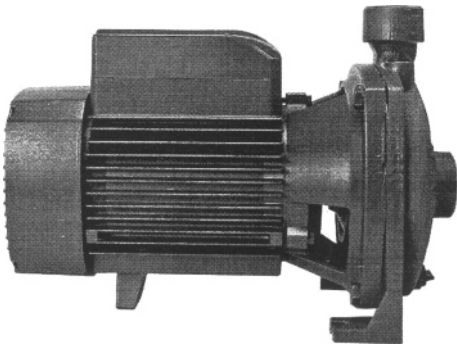

(21) f 2006 0841 - 1.3

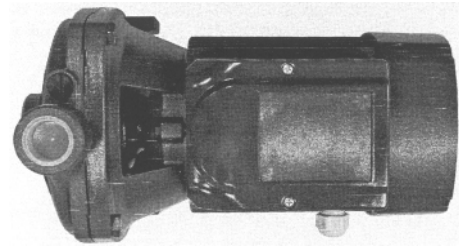

(21) f 2006 0841 - 1.6

(21) f 2006 0971; (22) 27.04.2006; (43) 28.02.2007;
 (71) KONINKLIJKE PHILIPS ELECTRONICS N.V.,
 Groenewoudseweg 1, Ba Eindhoven, NL-5621, 2360;
 (74) Philips Intellectual Property & Standards,
 Prof. Holstlaan 6, NL 5656, Eindhoven; (72) Alexander Paul
 Johannus De Visser; (54) **ASPIRATOR**; (28) 1; (51) **15-05**;
 (80) **DM/067 786/** 27.04.2006/ 31.10.2006; (30) EM/
 08.11.2005/000426242

CLASA 18 - IMPRIMERIE ȘI MAȘINI DE BIROU

(21) f 2006 0947; (22) 30.10.2006; (43) 28.02.2007; (71) Riva
 Carol, str. Ecaterina Varga, nr. 44, Sibiu, SB 550225, 2799;
 (72) Riva Carlo; (54) **GHILOTINE PENTRU HÂRTIE ȘI
 COMPONENTE**; (28) 13; (51) **18-04**

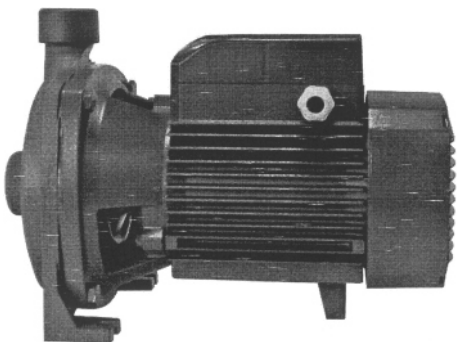

(21) f 2006 0841 - 1.4

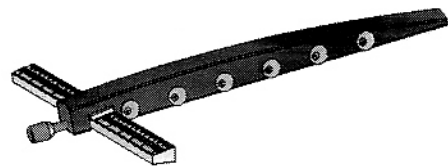

(21) f 2006 0947 - 1

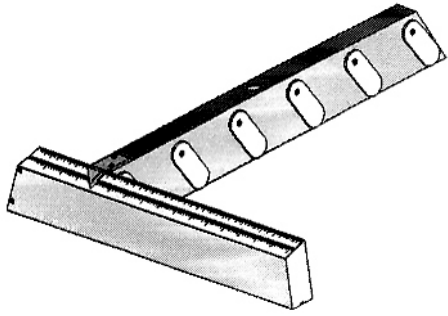

(21) f 2006 0947 - 2

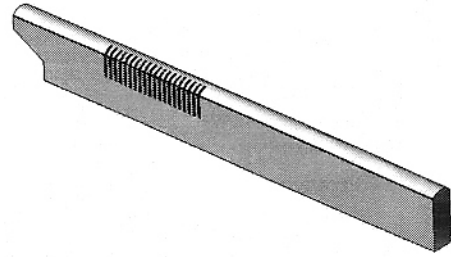

(21) f 2006 0947 - 6

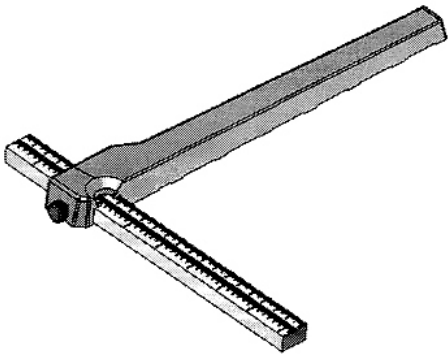

(21) f 2006 0947 - 3



(21) f 2006 0947 - 7

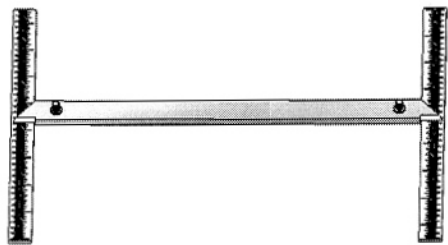

(21) f 2006 0947 - 4

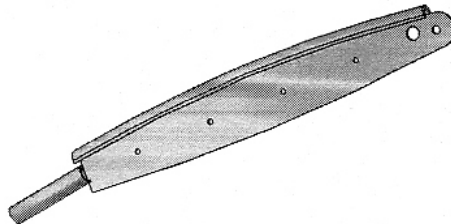

(21) f 2006 0947 - 8

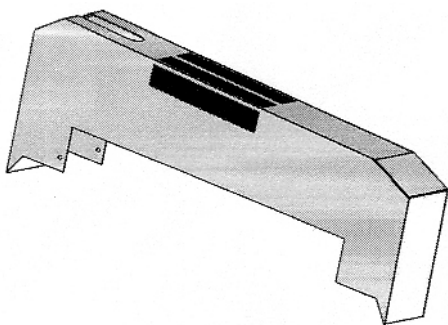

(21) f 2006 0947 - 5

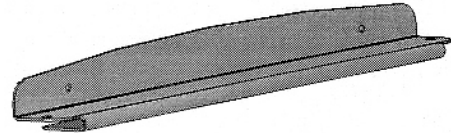

(21) f 2006 0947 - 9

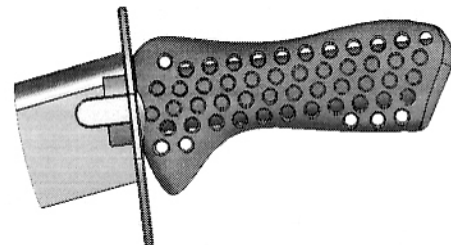

(21) f 2006 0947 - 10

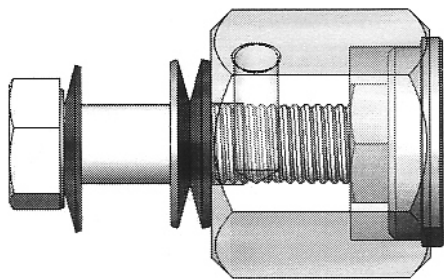

(21) f 2006 0947 - 11

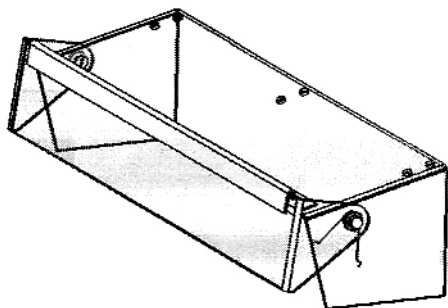

(21) f 2006 0947 - 12

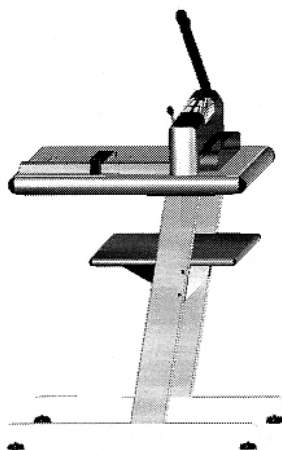

(21) f 2006 0947 - 13

acestui. Este înlocuită, astfel, metoda clasică de personalizare pe suport. Calendarul este prevăzut în partea superioară cu orificii destinate prinderii filelor cu arc, de un suport prismatic. Suportul prismatic asigură, prin îndoire, stabilitatea calendarului pe suprafețe plane.

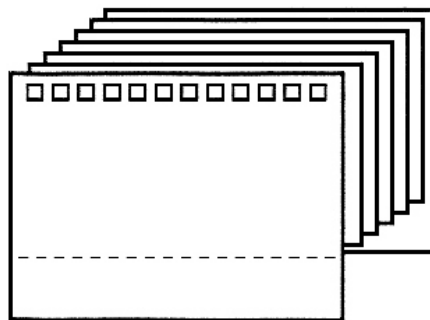

(21) f 2006 1016 - 1.1

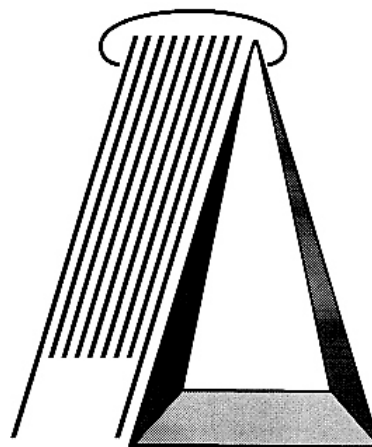

(21) f 2006 1016 - 1.2

**CLASA 19 - PAPETĂRIE, ARTICOLE DE BIROU,
MATERIALE PENTRU ARTE, ÎNVĂȚĂMÂNT**

(21) f 2006 1016; (22) 20.11.2006; (43) 28.02.2007;
(71) BRANDMAN COMMUNICATION S.R.L., Calea Moșilor,
nr. 229, bl. 39, sc. 1, et. 3, ap. 9, sector 2, București,
B 020868, 2872; (72) Nyaguly Cristian; (54) **CALENDAR DE
BIROU**; (28) 1; (51) **19-03**

(57) **model 1** - Calendar de birou, având ca elemente de noutate dimensiunile primei și ultimei file, mai mari decât ale celorlalte pagini din calendar, pentru a se crea un spațiu personalizat, de la caz la caz, pe spațiile prelungite care rămân vizibile pe durata utilizării normale a

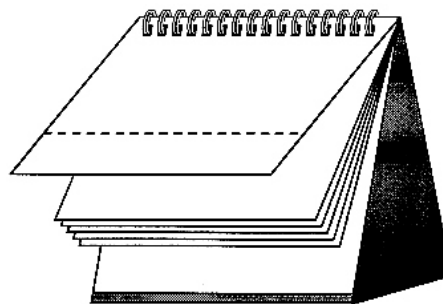

(21) f 2006 1016 - 1.3

(21) f 2006 0968; (22) 24.04.2006; (43) 28.02.2007;
 (71) SENATOR GMBH & CO. KGAA, Bahnhofstrasse 57,
 Gross-Bieberau, D-64401, 2950; (74) Leonhard Olgemoller
Fricke Postfach, 10 09 62, D 80083, Seesen; (72) Volkmar
 Rommel; (54) INSTRUMENTE DE SCRIS ȘI COMPONENTE;
 (28) 37; (51) 19-06; (80) DM/068 043/ 24.04.2006/
 31.10.2006; (30) DE/25.10.2005/405 05 564.1;
 DE/11.01.2006/406 00 195.2

(21) f 2006 0827; (22) 07.09.2006; (43) 28.02.2007;
 (71) S.C. VITACOM ELECTRONICS S.R.L., str. Bună Ziua,
 nr. FN, Cluj-Napoca, 400495, 2670; (74) S.C. Raskai Mm
Brevmarc Consult S.R.L., str. Unirii, nr. 3, bl. D8, ap. 7,
 CJ 405200, Dej; (54) ETICHETĂ PENTRU BATERII; (28) 2;
 (51) 19-08

(21) f 2006 0949; (22) 31.10.2006; (43) 28.02.2007;
 (71) Gabriel Murariu, str. Alexandru Davila, nr. 3, bl. Cd3,
 ap. 6, Galați, GL 800201, 2800; (72) Gabriel Murariu;
 (54) DISPOZITIV DIDACTIC CU PERNĂ DE AER; (28) 1;
 (51) 19-07

(57) model 1 - Dispozitiv didactic longitudinal, cu formă
 rectangulară, care are, la un capăt, un element cu supra-
 fața înclinată. Această parte constituie un element de
 noutate.

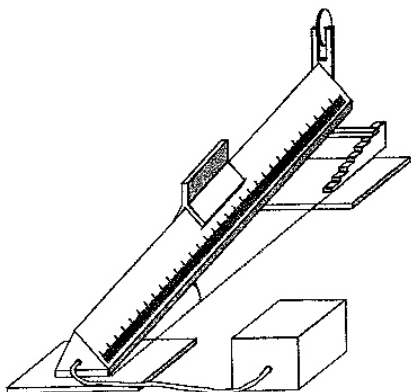

(21) f 2006 0949 - 1

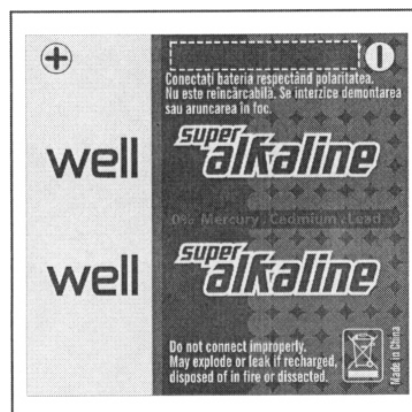

(21) f 2006 0827 - 1

(21) f 2006 0826; (22) 07.09.2006; (43) 28.02.2007; (71) S.C.
 VITACOM ELECTRONICS S.R.L., str. Bună Ziua, nr. FN, Cluj
 Napoca, 400495, 2670; (74) S.C. Raskai Mm Brevmarc
Consult S.R.L., str. Unirii, nr. 3, bl. D8, ap. 7, CJ 405200, Dej;
 (54) GRAFICĂ PENTRU AMBALAJE; (28) 1; (51) 19-08

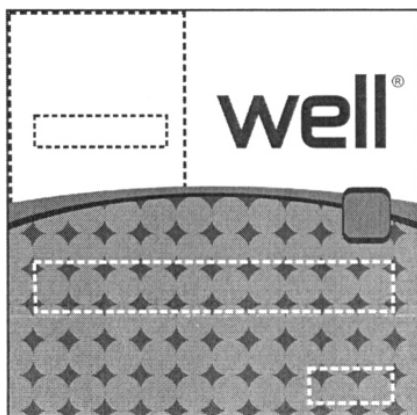

(21) f 2006 0826 - 1

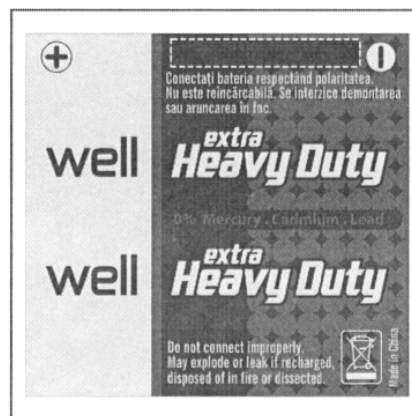

(21) f 2006 0827 - 2

(21) f 2006 0913; (22) 18.10.2006; (43) 28.02.2007;
 (71) S.C. OENOTERRA S.R.L., Splaiul Unirii, nr. 8, bl. B4,
 sc. 3, et. 6, ap. 64, sector 4, București, B 040032, 2721;
 (74) S.C. Cabinet Ani Fuciu S.R.L., bl. P53, sc. A, parter,
 ap. 1, IF 077165, Snagov; (54) ETICHETE; (28) 3; (51) 19-08



(21) f 2006 0913 - 1

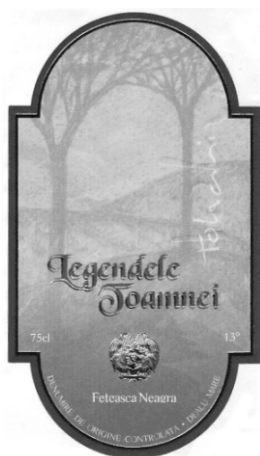

(21) f 2006 0913 - 2

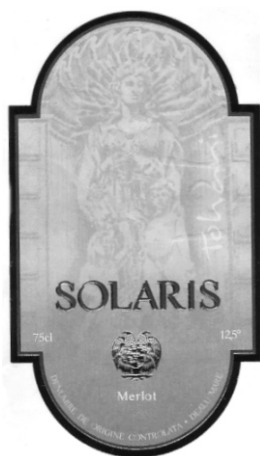

(21) f 2006 0913 - 3

(21) f 2006 0920; (22) 25.10.2006; (43) 28.02.2007; (71) S.C. KRISTAL MEDIA S.R.L., str. Petre Ispirescu, nr. 12, Oradea, BH 410227, 2791; (74) Ram Consulting S.R.L., str. A. Bunea, nr. 28, CJ400170, Cluj-Napoca; (54) GRAFICĂ PENTRU PANOURI PUBLICITARE; (28) 2; (51) 19-08

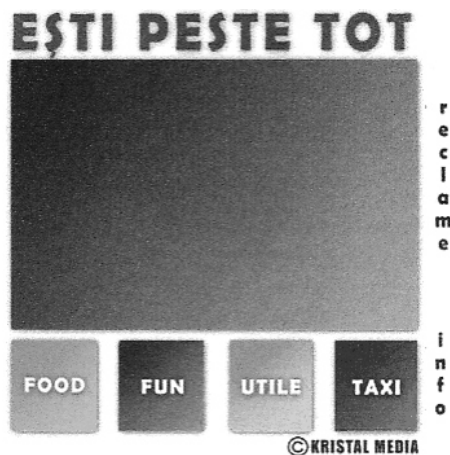

(21) f 2006 0920 - 1



(21) f 2006 0920 - 2

(21) f 2006 0931; (22) 26.10.2006; (43) 28.02.2007; (71) S.C. EX NICO SERV S.R.L., str. I.C. Brătianu, nr. 82, Constanța, CT 900247, 1604; (74) Agpitt - S. R. L., b-dul Libertății, nr. 12, bl. 113, sc. 2, ap. 28, sector 4, B 040129, București; (72) Sofonie Nicolae; (54) ETICHETĂ; (28) 1; (51) 19-08

(57) model 1 - Etichetă de formă dreptunghiulară, fondul reprezintă o felie de lămâie verde într-un pahar cu apă, în mijloc, în partea superioară, în trei trapeze suprapuse cu baza mare în sus, este scris "Fântâna rece". Mai sus, este prezentată marca firmei titulare.

Reprezentarea grafică se găsește la pagina 58

(21) f 2006 0932; (22) 26.10.2006; (43) 28.02.2007;
 (71) S.C. BEGAPAM S.A., str. Martir Ioan Buteanu, nr. 2,
 Timișoara, TM 300126, 2794; (74) **S.C. Constantin Ghiță
 Office S.R.L.**, b-dul Take Ionescu, nr. 24-28, sc. B, ap. 2,
 TM 300042, Timișoara; (72) Stefano Orlandi; (54) **GRAFICĂ
 PENTRU AMBALAJ**; (28) 2; (51) 19-08

Reprezentările grafice se găsesc la pagina 59



(21) f 2006 1006 - 2

(21) f 2006 0960; (22) 08.09.2006; (43) 28.02.2007;
 (71) NOVA TREID EOOD, 3, Oulitsa Shipka, Saedinie,
 BG-4190, 2910; (74) **Snejana Krasteva**, P.O. Box 13,
 BG-1125, Sofia; (72) Stoian Kuzmanov Uzunov;
 (54) **ETICHETĂ**; (28) 1; (51) 19-08; (80) **DM/068 140/**
 08.09.2006/ 31.10.2006

(21) f 2006 0977; (22) 02.11.2006; (43) 28.02.2007;
 (71) S.C. ROMAQUA GROUP S.A., str. Carpați, nr. 46,
 Borsec, HR 535300, 2178; (72) Chiorean Călin;
 (54) **ETICHETE**; (28) 2; (51) 19-08

Reprezentările grafice se găsesc la pagina 61

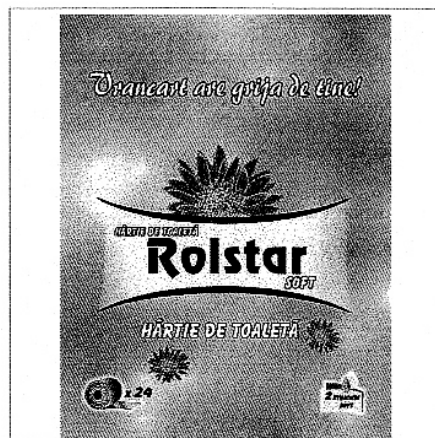

(21) f 2006 1006 - 3

(21) f 2006 1006; (22) 15.11.2006; (43) 28.02.2007;
 (71) S.C. VRANCART S.A., str. Ec. Teodoroiu, nr. 17, Adjud,
 VN 625100, 1664; (54) **GRAFICĂ PENTRU AMBALAJE
 IMPRIMATE**; (28) 3; (51) 19-08



(21) f 2006 1006 - 1

(21) f 2006 1072; (22) 04.12.2006; (43) 28.02.2007;
 (71) Lorintz Gabriella, str. Mihai Eminescu, bl. E, sc. 1, et. 2,
 ap. 13, Sovata, MS 545500, 2935; (72) Lorintz Gabriella;
 (54) **ETICHETE**; (28) 2; (51) 19-08

Reprezentările grafice se găsesc la pagina 61

CLASA 20 - ECHIPAMENTE PENTRU VÂNZARE ȘI PUBLICITATE, SEMNE LUMINOASE, INDICATOARE

(21) f 2006 0996; (22) 08.11.2006; (43) 28.02.2007;
 (71) S.C. MERIDIAN TAXI S.R.L., str. Dumitru Brumărescu,
 nr. 7, sector 4, București, B 041838, 2320; (74) **S.C. Rodall
 S.R.L.**, Polonă 115, bl. 15, sc. A, ap. 19, sector 1, B 7000,
 București; (72) Bultoc Călin; (54) **CASETĂ TAXI**; (28) 1;
 (51) 20-03

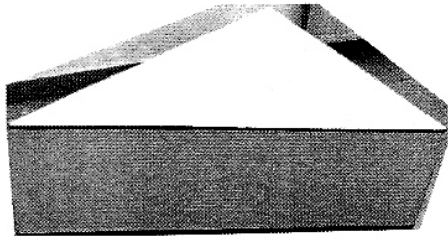

(21) f 2006 0996 - 1

CLASA 23 - INSTALAȚII PENTRU DISTRIBUȚIA FLUIDELOR, INSTALAȚII SANITARE DE CĂLDURĂ, DE VENTILAȚIE ȘI CONDIȚIONARE A AERULUI, COMBUSTIBILI SOLIZI

(21) f 2006 0844; (22) 18.09.2006; (43) 28.02.2007; (71) S.C. ECODIAMOND S.R.L., str. Nouă, nr. 182, Ghimbav, 2673; (74) S.C. Npc S.R.L. - Ioan Țoțu, O.P. 1, C.P. 298, BV 500500, Brașov; (72) Butan Dumitru; (54) STAȚIE DE EPURARE A APEI; (28) 3; (51) 23-01, 99

CLASA 21 - JOCURI, JUCĂRII, CORTURI ȘI ARTICOLE DE SPORT

(21) f 2006 0990; (22) 06.11.2006; (43) 28.02.2007; (71) L & F ELECTRONICS S.R.L., str. Iașilor, nr. 23, ap. 1/a, Cluj-Napoca, CJ 400146, 2825; (72) Sincan Liviu Alin; (54) APARAT PENTRU JOCURI; (28) 1; (51) 21-03

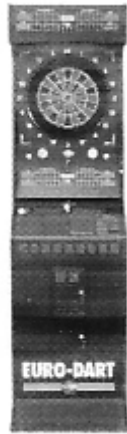

(21) f 2006 0990 - 1

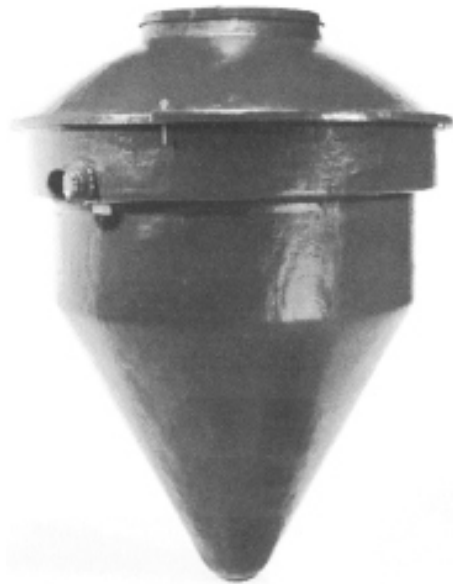

(21) f 2006 0844 - 1



(21) f 2006 0844 - 2



(21) f 2006 0844 - 3

(28) 3; (51) **23-01**; (30) UE/06.04.2006/000508924-0001;
UE/06.04.2006/000508924-0002; UE/06.04.2006/
000508924-0003



(21) f 2006 0849 - 1.1

(21) **f 2006 0849**; (22) 22.09.2006; (43) 28.02.2007; (71) VIN
SERVICE S.R.L., via G. Falcone 26/34, Zinica (Bergamo),
24050, 2676; (74) **S. C. Euroressources S.R.L.**, str. Ion
Creangă, nr. 4, ap. 6, Mediaș, SB 551017, Sb; (72) Guadalupi
Luigi; (54) **COLOANE DE DISTRIBUȚIE A BĂUTURILOR**



(21) f 2006 0849 - 1.2



(21) f 2006 0849 - 1.5



(21) f 2006 0849 - 1.3

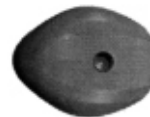

(21) f 2006 0849 - 1.6



(21) f 2006 0849 - 1.4



(21) f 2006 0849 - 1.7



(21) f 2006 0849 - 2.1



(21) f 2006 0849 - 2.4



(21) f 2006 0849 - 2.2



(21) f 2006 0849 - 2.5



(21) f 2006 0849 - 2.3



(21) f 2006 0849 - 2.6



(21) f 2006 0849 - 2.7



(21) f 2006 0849 - 3.3



(21) f 2006 0849 - 3.1



(21) f 2006 0849 - 3.4



(21) f 2006 0849 - 3.2



(21) f 2006 0849 - 3.5

(21) f 2006 0980; (22) 03.11.2006; (43) 28.02.2007; (71) S.C. ASTRA VAGOANE CĂLĂTORI S.A., str. Petru Rareș, nr. 1-3, Arad, AR 310210, 2008; (74) **Agentia P.I. Labirint**, str. Coriolan Petreanu, nr. 28, AR 310151, Arad; (72) Micălăcean Dan; IACOBINI ARIEL; Barbatei Ioan; BERARIU CORNEL; (54) **TOALETĂ (W.C.)**; (28) 1; (51) 23-02



(21) f 2006 0849 - 3.6



(21) f 2006 0849 - 3.7



(21) f 2006 0980 - 1.1

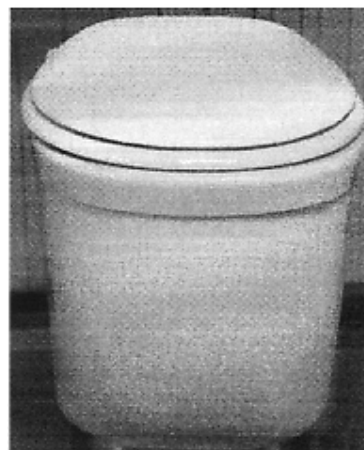

(21) f 2006 0980 - 1.2

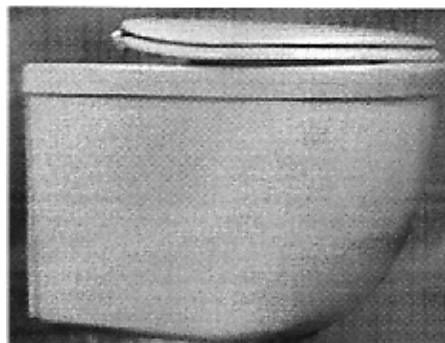

(21) f 2006 0980 - 1.3

(21) f 2006 0972; (22) 10.04.2006; (43) 28.02.2007; (71) Torregiani Renato, Daniele Felici, nr. 45, Santarcangelo Di Romagna (Rn), I-47822, 2975; (74) **Montebelli Marco C/o Brema S.R.L.**, Piazza Enriquez, nr. 22, I-47891, Republic of San Marino; (72) Torregiani Renato; (54) **DOZATOR PENTRU BĂUTURI**; (28) 2; (51) 23-01; (80) DM/067 781/ 10.04.2006/31.10.2006; (30) EM/10.10.2005/000413000001; EM/10.10.2005/000413000002

(21) f 2006 0965; (22) 12.04.2006; (43) 28.02.2007; (71) HANS GROHE AG., Auestrasse, nr. 5-9, Schiltach, D 77761, 367; (74) **Patentanwalte Ruff, Beier Dauster & Partner**, Casse Postale 10 40 36, D 70035, Stuttgart; (72) Jean Marie Massaud; (54) **SUPORTURI PENTRU SALA DE BAIE**; (28) 8; (51) 23-02; (80) DM/068 056/ 12.04.2006/ 31.10.2006; (30) EM/14.10.2005/000418033

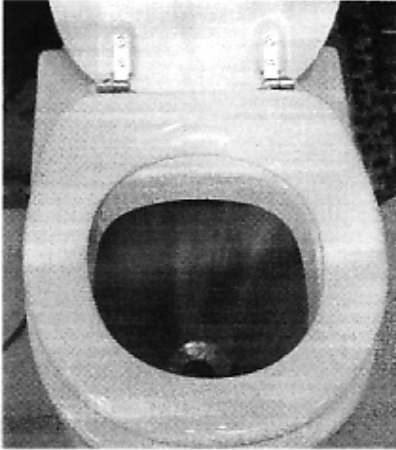

(21) f 2006 0980 - 1.4

(21) f **2006 1031**; (22) 24.11.2006; (43) 28.02.2007;
(71) S.C. AMBASADOR PLUS S.R.L., str. Circumvalațiunii,
nr. 1, Timișoara, TM 300013, 2087; (54) **ECHIPAMENT
ELECTRIC DE ÎNCĂLZIRE A APEI MENAJERE**; (28) 4;
(51) **23-03**



(21) f 2006 1031 - 1

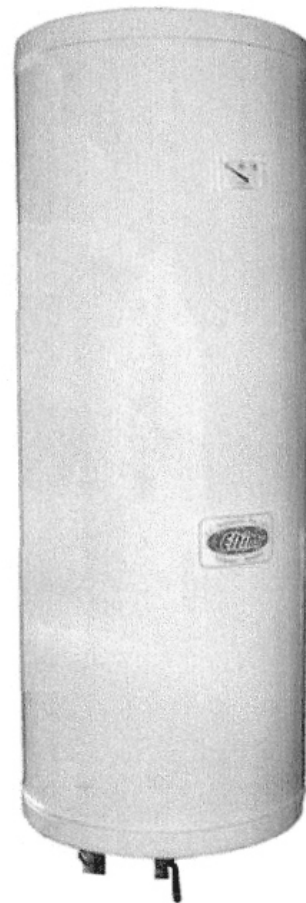

(21) f 2006 1031 - 2

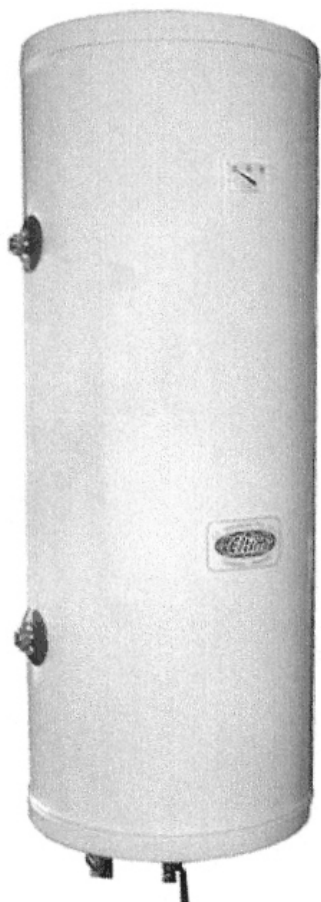

(21) f 2006 1031 - 3



(21) f 2006 1031 - 4

CLASA 24 - MEDICINĂ ȘI LABORATOARE

(21) f 2006 0919; (22) 24.10.2006; (43) 28.02.2007;
 (71) S.C. BROSSER PROD S.R.L., b-dul Timișoara, nr. 23,
 bl. Z2, et. 3, ap. 19, sector 6, București, B 061306, 2753;
 (74) **Cabinet Individual Oana Cocoloi**, str. Drumul Taberei,
 nr. 120, bl. Od1, sc. 5, et. 3, ap. 189, sector 6, B 061418,
 București; (54) **TUB DIN PLASTIC, DE UZ VETERINAR**;
 (28) 1; (51) **24-02**

(57) **model 1** - Tub din plastic, de uz veterinar, elemen-
 tele de noutate fiind date de două cercuri concen-
 trice, cu rol de linii demarcatoare pentru lichide, dispuse la gura
 de intrare a tubului.

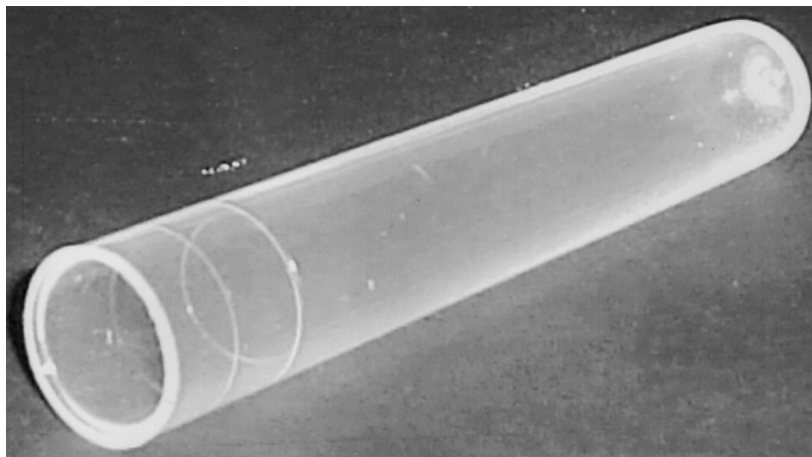

(21) f 2006 0919 - 1

**CLASA 25 - CONSTRUCȚII ȘI ELEMENTE
DE CONSTRUCȚII**

(21) f 2006 1029; (22) 23.11.2006; (43) 28.02.2007;
(71) S.C. DELAP INVEST S.R.L., str. Oașului nr. 68-90,
Cluj-Napoca, CJ 400268, 2901; (72) Bunta Aurel Horea;
(54) **ELEMENTE DE CONSTRUCȚIE**; (28) 6; (51) 25-02

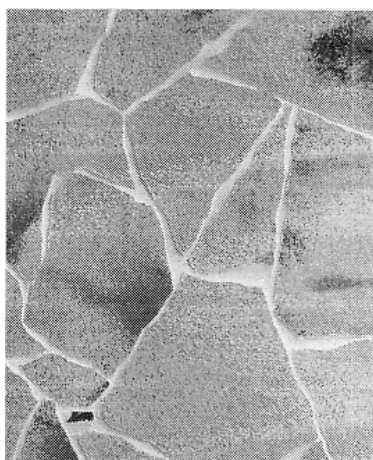

(21) f 2006 1029 - 1

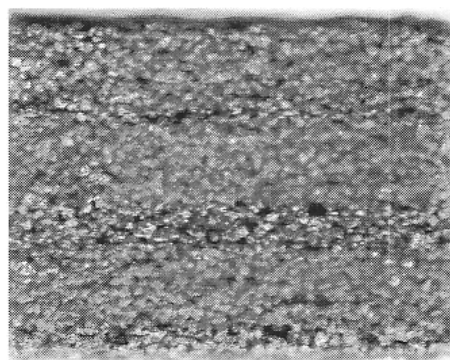

(21) f 2006 1029 - 3

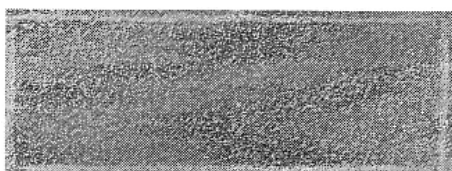

(21) f 2006 1029 - 2

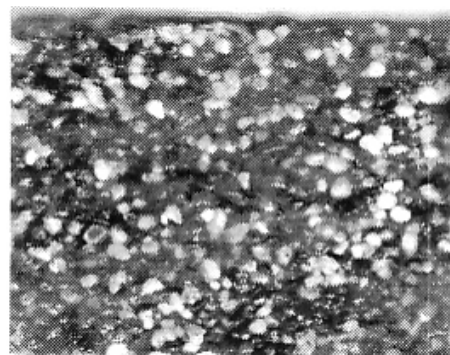

(21) f 2006 1029 - 4



(21) f 2006 1029 - 5

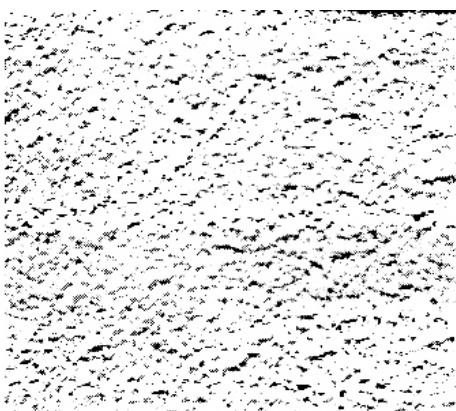

(21) f 2006 1029 - 6

**CLASA 28 - PRODUSE FARMACEUTICE SAU
COSMETICE, ARTICOLE ȘI INSTRUMENTE
PENTRU TOALETĂ**

(21) f 2006 0974; (22) 12.04.2006; (43) 28.02.2007;
(71) CALOR SOCIETE PAR ACTIONS SIMPLIFIEE, Place
Ambroise Courtois, Lyon, F-69008, 1846; (72) Jerszy
Seymour; (54) **USCĂTOR PENTRU PĂR**; (28) 2; (51) **28-03**;
(80) **DM/067 732**/12.04.2006/31.10.2006; (30) FR/25.10.2005/
05 5144

**CLASA 31 - MAȘINI ȘI APARATE PENTRU PREPARAREA
MÂNCĂRURILOR ȘI A BĂUTURILOR
NECUPRINSE ÎN ALTE CLASE**

(21) f 2006 0970; (22) 27.04.2006; (43) 28.02.2007;
(71) KONINKLIJKE PHILIPS ELECTRONICS N.V.,
Groenewoudseweg 1, Ba Eindhoven, NL-5621, 2360;
(74) **Philips Intellectual Property & Standards**,
Prof. Holstlaan 6, NL 5656, Eindhoven; (54) **MAȘINĂ DE
TOCAT CARNE**; (28) 1; (51) **31-00**; (80) **DM/067 788**/
27.04.2006/ 31.10.2006; (30) EM/21.11.2005/000434287

CLASA 99 - DIVERSE

(21) f 2006 0953; (22) 03.04.2006; (43) 28.02.2007; (71) PETS
ENTERTAINMENT S.L., C/LOS MADRONOS, Nave 13a,
Poligono Industrial La Mina, Colmenar Viejo, Madrid, E-28770,
2906; (74) **Isabel Carvajal Y Urquijo**, C/goya nr. 11, E-28001,
Madrid; (72) Antonio Aragon Diaz; EDUARDO GUERRERO
LOPEZ; Manuel Maria Roman Saralegui; (54) **DESENE
DESTINATE A FI PUSE PE DIFERITE SUPRAFEȚE**; (28) 13;
(51) **99-00**; (80) **DM/068 183**/ 03.04.2006/ 31.10.2006; (30)
ES/07.10.2005/0502.174; ES/31.03.2006/0503.093

(21) f 2006 0969; (22) 05.04.2006; (43) 28.02.2007;
(71) TOD'S S.P.A., via Filippo Della Valle 1, Sant'elpidio a
Mare (Ap), I-63019, 1617; (74) **Jacobacci & Partners S.P.A.**,
Corso Regio Parco nr. 27, I 10152, Torino; (72) Roberts
Michael, Maconochie Photography; (54) **ELEMENT
DECORATIV PENTRU ARTICOLE**; (28) 1; (51) **99-00**;
(80) **DM/067 969**/05.04.2006/31.10.2006; (30) EM/
14.10.2005/000416276

(21) f 2006 0850



(21) f 2006 0850 - 1

(21) f 2006 0994

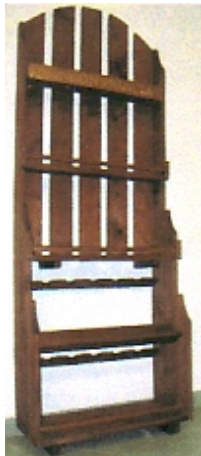

(21) f 2006 0994 - 1

(21) f 2006 0903



(21) f 2006 0903 - 1

(21) f 2006 0902



(21) f 2006 0902 - 1



(21) f 2006 0902 - 2



(21) f 2006 0902 - 3

(21) f 2006 0931



(21) f 2006 0902 - 4



(21) f 2006 0931 - 1



(21) f 2006 0902 - 5

Valoare nutritivă la 100 g produs:
Calorii Fată: 18,75%
Carbhidrați/ Carbohydrate: 72,25%
Substanțe proteice/ Protein: 4,45%
489,35 cal/100 g (2120,3 J/ 100 g)
Valoare energetică/ Energy value

tel: 0040-256-407800, fax: 0040-256-407832
Str. Mărășoian Buleanu nr. 2
S.C. BEGA PAM S.A., Timișoara
Produs de România, Fabricat în România
Produced in Romania, Produced by Romania

Cantitate netă / Net weight: / Poids net: e 30g

Bega Pam
Since 1956

Eu genial!
e 30g

biscuit tradițional cu cremă de cacao

(RO) Biscuiți cu cremă de cacao. **Ingredients:** făină albă de grâu, zahăr, ulei vegetal nehidrogenat, apă, sirop de glucoză, amidon din porumb, pudră de cacao 2 %, agent de afânare: bicarbonat de amoniu, bicarbonat de sodiu, zer praf, emulsifiant: lecitină din soia, concentrat de mazăre, sare, acidifiant: acid citric, conservant: E223, aromă. A se păstra la loc uscat și răcoros.

(GB) Biscuits with cocoa filling. **Ingredients:** Wheat flour, sugar, nhydrogenated vegetable oil, water, glucose syrup, corn starch, cocoa powder 2 %, ammonium carbonate, sodium carbonate, skim milk powder, soybean lecithin, malt, salt, citric acid, artificial flavour. Keep cool and dry.

(F) Biscuits au cacao crème. **Ingredients:** farine de froment, sucre, huile végétales nhydrogénée, d'eau, sirop de glucose, amidon de maïs, cacao en poudre 2 %, carbonate d'ammonium, carbonate de sodium, lait écrémé en poudre, lecitine de soja, malt, sel, acide citrique, arôme artificielle. Tenir au frais et au sec. A se consommer, de préférence, înainte de: / Best before: / Meilleur avant: / Data fabricației / Production date: /

5 941215 002234



(21) f 2006 0932 - 2

(21) f 2006 0977



(21) f 2006 0977 - 1



(21) f 2006 0977 - 2

(21) f 2006 1072



(21) f 2006 1072 - 1

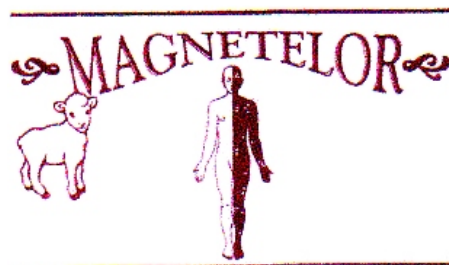

(21) f 2006 1072 - 2

**LISTA CERERILOR DE ÎNREGISTRARE
A DESENELOR ȘI MODELELOR
INDUSTRIALE PUBLICATE, ARANJATE**

- ÎN ORDINEA CRESCĂTOARE
A NUMERELOR DE ÎNREGISTRARE**
- ÎN ORDINEA ALFABETICĂ
A SOLICITANȚILOR**

**LISTA CERERILOR DE ÎNREGISTRARE A DESENELOR ȘI MODELELOR INDUSTRIALE PUBLICATE,
ARANJATE ÎN ORDINEA CRESCĂTOARE A NUMERELOR DE ÎNREGISTRARE**

Numărul depozitului național	Clasa și subclasa	Data depozitului	Număr modele/desene	Pagina
f 2006 0808	09-01	01.09.2006	1/1	25
f 2006 0809	09-01	01.09.2006	1/1	26
f 2006 0810	09-01	01.09.2006	2/2	26
f 2006 0811	09-01	01.09.2006	2/2	26
f 2006 0822	06-01	06.09.2006	24/24	15
f 2006 0823	06-01	06.09.2006	12/12	17
f 2006 0824	06-03	06.09.2006	16/16	22
f 2006 0826	19-08	07.09.2006	1/1	43
f 2006 0827	19-08	07.09.2006	2/2	43
f 2006 0832	12-15	07.09.2006	3/5	33
f 2006 0838	09-09	13.09.2006	1/1	32
f 2006 0839	07-06	13.09.2006	1/1	25
f 2006 0841	15-02	14.09.2006	1/6	39
f 2006 0844	23-01, 99	18.09.2006	3/3	46
f 2006 0847	09-01	20.09.2006	1/1	27
f 2006 0849	23-01	22.09.2006	3/21	47
f 2006 0850	01-01	25.09.2006	1/1	12
f 2006 0879	09-01	26.09.2006	1/6	27
f 2006 0884	02-02	02.10.2006	3/3	12
f 2006 0902	09-03	13.10.2006	5/5	30
f 2006 0903	09-01	13.10.2006	1/1	30
f 2006 0906	13-01	16.10.2006	1/12	34
f 2006 0913	19-08	18.10.2006	3/3	43
f 2006 0919	24-02	24.10.2006	1/1	53
f 2006 0920	19-08	25.10.2006	2/2	44
f 2006 0931	19-08	26.10.2006	1/1	44
f 2006 0932	19-08	26.10.2006	2/2	45
f 2006 0947	18-04	30.10.2006	13/13	40
f 2006 0948	09-03	30.10.2006	1/2	30
f 2006 0949	19-07	31.10.2006	1/1	43

Numărul depozitului național	Clasa și subclasa	Data depozitului	Număr modele/desene	Pagina
f 2006 0953	99-00	03.04.2006	13/0	55
f 2006 0954	07-01	29.08.2006	1/0	25
f 2006 0955	09-01	25.08.2006	1/0	30
f 2006 0956	07-02	14.07.2006	1/0	25
f 2006 0957	07-01	14.08.2006	1/0	25
f 2006 0958	06-06	12.09.2006	1/0	25
f 2006 0959	05-05	10.04.2006	33/0	14
f 2006 0960	19-08	08.09.2006	1/0	45
f 2006 0961	02-06	05.07.2006	1/0	14
f 2006 0962	05-05	25.08.2006	20/0	14
f 2006 0963	05-05	15.08.2006	20/0	14
f 2006 0964	12-16	08.09.2006	3/0	34
f 2006 0965	23-02	12.04.2006	8/0	51
f 2006 0966	01-01	14.04.2006	1/0	12
f 2006 0967	13-03	27.04.2006	7/0	39
f 2006 0968	19-06	24.04.2006	37/0	43
f 2006 0969	99-00	05.04.2006	1/0	55
f 2006 0970	31-00	27.04.2006	1/0	55
f 2006 0971	15-05	27.04.2006	1/0	40
f 2006 0972	23-01	10.04.2006	2/0	51
f 2006 0973	07-05	20.04.2006	1/0	25
f 2006 0974	28-03	12.04.2006	2/0	55
f 2006 0975	07-05	13.04.2006	1/0	25
f 2006 0976	14-01, 03	03.04.2006	6/0	39
f 2006 0977	19-08	02.11.2006	2/2	45
f 2006 0980	23-02	03.11.2006	1/4	51
f 2006 0982	06-01	06.09.2006	1/1	20
f 2006 0983	06-01	06.09.2006	2/3	20
f 2006 0984	06-01	06.09.2006	3/3	20
f 2006 0985	06-01	06.09.2006	2/2	20
f 2006 0986	06-01	06.09.2006	1/1	21
f 2006 0987	06-01	06.09.2006	1/1	21
f 2006 0990	21-03	06.11.2006	1/1	46

Numărul depozitului național	Clasa și subclasa	Data depozitului	Număr modele/desene	Pagina
f 2006 0994	06-04, 20-02	07.11.2006	1/1	25
f 2006 0996	20-03	08.11.2006	1/1	45
f 2006 1003	11-05	13.11.2006	4/4	32
f 2006 1006	19-08	15.11.2006	3/3	45
f 2006 1008	06-03	06.09.2006	2/2	24
f 2006 1009	06-01, 03	06.09.2006	2/2	21
f 2006 1010	06-01	06.09.2006	3/3	22
f 2006 1013	09-03	16.11.2006	2/3	31
f 2006 1016	19-03	20.11.2006	1/3	42
f 2006 1029	25-02	23.11.2006	6/6	54
f 2006 1031	23-03	24.11.2006	4/4	52
f 2006 1072	19-08	04.12.2006	2/2	45

**LISTA CERERILOR DE ÎNREGISTRARE A DESENELOR ȘI MODELELOR INDUSTRIALE PUBLICATE,
ARANJATE ÎN ORDINEA ALFABETICĂ A SOLICITANȚILOR**

Nume și adresă solicitant	Număr depozit	Clasa și subclasa	Pagina
S.C. AMBASADOR PLUS S.R.L. , str. Circumvalațiunii, nr. 1, Timișoara, TM 300013, 2087	f 2006 1031	23-03	52
S.C. ASTRA VAGOANE CĂLĂTORI S.A. , str. Petru Rareș, nr. 1-3, Arad, AR 310210, 2008	f 2006 0980	23-02	51
Bara Levente Hugo , b-dul Încoronării, nr. 750, Alba Iulia, AB 510207, 2681	f 2006 0948	09-03	30
BAYERISCHE MOTOREN WERKE AKTIENGESELLSCHAFT , Petuelring 130, Munchen, D-80809, 1955	f 2006 0964	12-16	34
NOVA TREID EOOD , 3, Oulitsa Shipka, Saedinenie, BG-4190, 2910	f 2006 0932	19-08	45
BRANDMAN COMMUNICATION S.R.L. , Calea Moșilor, nr. 229, bl. 39, sc. 1, et. 3, ap. 9, sector 2, București, B 020868, 2872	f 2006 1016	19-03	42
S.C. BROSSER PROD S.R.L. , b-dul Timișoara, nr. 23, bl. Z2, et. 3, ap. 19, sector 6, București, B 061306, 2753	f 2006 0919	24-02	53
CALOR SOCIETE PAR ACTIONS SIMPLIFIEE , Place Ambroise Courtois, Lyon, F-69008, 1846	f 2006 0974	28-03	55
COLGATE - PALMOLIVE , A DELAWARE CORPORATION, 300 Park Avenue, New York, New York 10022, 2678	f 2006 0879	09-01	27
S.C. DELAP INVEST S.R.L. , str. Oașului, nr. 68-90, Cluj - Napoca, CJ 400268, 2901	f 2006 1029	25-02	54
DEUTSCHE EXTRAKT KAFFEE GMBH , Buschwerder Hauptdeich 10, Hamburg, D-21107, 2908	f 2006 0954	07-01	25
DEUTSCHE EXTRAKT KAFFEE GMBH , Buschwerder Hauptdeich 10, Hamburg, D-21107, 2908	f 2006 0955	09-01	30
S.C. ECODIAMOND S.R.L. , str. Nouă, nr. 182, Ghimbav, 2673	f 2006 0844	23-01, 99	46
S.C. EX NICO SERV S.R.L. , str. I.C. Brătianu, nr. 82, Constanța, CT 900247, 1604	f 2006 0931	19-08	44
S.C. FARMEC S.A. , str. Henri Barbusse, nr. 16, Cluj-Napoca, CJ 400616, 2426	f 2006 0902	09-03	30
S.C. FARMEC S.A. , str. Henri Barbusse, nr. 16, Cluj-Napoca, CJ 400616, 2426	f 2006 0903	09-01	30
S.C. FIBROMAR S.R.L. , str. Proiectantului, nr. 6, sc. C, ap. 19, Bacău, BC 600289, 2863	f 2006 1013	09-03	31
Gabriel Murariu , str. Alexandru Davila, nr. 3, bl. Cd3, ap. 6, Galați, GL 800201, 2800	f 2006 0949	19-07	43

Nume și adresă solicitant	Număr depozit	Clasa și subclasa	Pagina
S.C. GENERAL MARKETING GROUP S.R.L. , str. Cernăuți, nr. 99, Suceava, SV 720021, 2795	f 2006 1008	06-03	24
S.C. GENERAL MARKETING GROUP S.R.L. , str. Cernăuți, nr. 99, Suceava, 2669	f 2006 0823	06-01	17
S.C. GENERAL MARKETING GROUP S.R.L. , str. Cernăuți, nr. 99, Suceava, SV 720021, 2795	f 2006 0984	06-01	20
S.C. GENERAL MARKETING GROUP S.R.L. , str. Cernăuți, nr. 99, Suceava, SV 720021, 2795	f 2006 1010	06-01	22
S.C. GENERAL MARKETING GROUP S.R.L. , str. Cernăuți, nr. 99, Suceava, SV 720021, 2795	f 2006 0982	06-01	20
S.C. GENERAL MARKETING GROUP S.R.L. , str. Cernăuți, nr. 99, Suceava, 2669	f 2006 0822	06-01	15
S.C. GENERAL MARKETING GROUP S.R.L. , str. Cernăuți, nr. 99, Suceava, SV 720021, 2795	f 2006 0983	06-01	20
S.C. GENERAL MARKETING GROUP S.R.L. , str. Cernăuți, nr. 99, Suceava, SV 720021, 2795	f 2006 0987	06-01	21
S.C. GENERAL MARKETING GROUP S.R.L. , str. Cernăuți, nr. 99, Suceava, SV 720021, 2795	f 2006 1009	06-01, 03	21
S.C. GENERAL MARKETING GROUP S.R.L. , str. Cernăuți, nr. 99, Suceava, SV 720021, 2795	f 2006 0985	06-01	20
S.C. GENERAL MARKETING GROUP S.R.L. , str. Cernăuți, nr. 99, Suceava, 2669	f 2006 0824	06-03	22
S.C. GENERAL MARKETING GROUP S.R.L. , str. Cernăuți, nr. 99, Suceava, SV 720021, 2795	f 2006 0986	06-01	21
S.C. GIONI CONF S.R.L. , Șoseaua Nicolina, nr. 116, bl. 1011, Tr. C, parter, Iași, IS 700712, 2412	f 2006 0884	02-02	12
HANS GROHE AG. , Auestrasse, nr. 5-9, Schiltach, D 77761, 367	f 2006 0965	23-02	51
HEINRICH KOPP GMBH , Alzenauerstraße 66-70, Kahl, D-63796, 2182	f 2006 0967	13-03	39
HONDA MOTOR CO., LTD. , 1-1, Minamiaoyama 2-Chome, Minato-Ku, Tokyo, JP, 2682	f 2006 0906	13-01	34
ILKEM PETROL TEKSTİL SANAYİ VE DIŞ TICARET LİMİTED ŞİRKETİ , Ferhatpaşa Mah. İstanbul Yolu no. 118, Catalca/İstanbul, TR, 1986	f 2006 0959	05-05	14
Istvanfi Magdolna , localitatea Chendu Mic, nr. 37, comuna Bălăușeri, MS 547102, 2853	f 2006 1003	11-05	32
KONINKLIJKE PHILIPS ELECTRONICS N.V. , Groenewoudseweg 1, Ba Eindhoven, NL-5621, 2360	f 2006 0973	07-05	25
KONINKLIJKE PHILIPS ELECTRONICS N.V. , Groenewoudseweg 1, Ba Eindhoven, NL-5621, 2360	f 2006 0975	07-05	25

Nume și adresă solicitant	Număr depozit	Clasa și subclasa	Pagina
KONINKLIJKE PHILIPS ELECTRONICS N.V. , Groenewoudseweg 1, Ba Eindhoven, NL-5621, 2360	f 2006 0971	15-05	40
KONINKLIJKE PHILIPS ELECTRONICS N.V. , Groenewoudseweg 1, Ba Eindhoven, NL-5621, 2360	f 2006 0976	14-01, 03	39
KONINKLIJKE PHILIPS ELECTRONICS N.V. , Groenewoudseweg 1, Ba Eindhoven, NL-5621, 2360	f 2006 0970	31-00	55
S.C. KRISTAL MEDIA S.R.L. , str. Petre Ispirescu, nr. 12, Oradea, BH 410227, 2791	f 2006 0920	19-08	44
L & F ELECTRONICS S.R.L. , str. Iașilor, nr. 23, ap. 1/a, Cluj-Napoca, CJ 400146, 2825	f 2006 0990	21-03	46
Lorintz Gabriella , str. Mihai Eminescu, bl. E, sc. 1, et. 2, ap. 13, Sovata, MS 545500, 2935	f 2006 1072	19-08	45
MASTRAD S.A. , Bercy Village - 16, Rue Francois Truffaut, Paris, F-75012, 2909	f 2006 0957	07-01	25
MASTRAD S.A. , Bercy Village - 16, Rue Francois Truffaut, Paris, F-75012, 2909	f 2006 0961	02-06	14
MASTRAD S.A. , 16 Rue Francois Truffaut, Paris, F-75012, 2707	f 2006 0956	07-02	25
S.C. MERIDIAN TAXI S.R.L. , str. Dumitru Brumărescu, nr. 7, sector 4, București, B 041838, 2320	f 2006 0996	20-03	45
Miron Silviu , b-dul I.G. Duca, nr. 73, Constanța, CT 900182, 1774	f 2006 0850	01-01	12
NOVA TREID EOOD , 3, Oulitsa Shipka, Saedinenie, BG-4190, 2910	f 2006 0960	19-08	45
S.C. OENOTERRA S.R.L. , Splaiul Unirii, nr. 8, bl. B4, sc. 3, et. 6, ap. 64, sector 4, București, B 040032, 2721	f 2006 0913	19-08	43
S.C. PATRIAPLAST S.R.L. , șoseaua Unirii, nr. 133, Balotești, IF 077015, 1647	f 2006 0838	09-09	32
S.C. PATRIAPLAST S.R.L. , șoseaua Unirii, nr. 133, Balotești, IF 077015, 1647	f 2006 0839	07-06	25
PEDROLLO S.P.A. , via Enrico Fermi, 7, San Bonifacio (Verona), 37047, 2671	f 2006 0841	15-02	39
PETS ENTERTAINMENT S.L. , C/LOS MADRONOS, Nave 13a, Poligono Industrial La Mina, Colmenar Viejo, Madrid, E-28770, 2906	f 2006 0953	99-00	55
PIRELLI TYRE S.P.A. , Viale Sarca 222, Milano, IT 20126, 2624	f 2006 0832	12-15	33
S.C. RIENI DRINKS S.A. , Rieni, RO 417415, 2663	f 2006 0808	09-01	25
S.C. RIENI DRINKS S.A. , Rieni, RO 417415, 2663	f 2006 0809	09-01	26
S.C. RIENI DRINKS S.A. , Rieni, RO 417415, 2663	f 2006 0811	09-01	26
S.C. RIENI DRINKS S.A. , Rieni, RO 417415, 2663	f 2006 0810	09-01	26
Riva Carol , str. Ecaterina Varga, nr. 44, Sibiu, SB 550225, 2799	f 2006 0947	18-04	40

Nume și adresă solicitant	Număr depozit	Clasa și subclasa	Pagina
S.C. ROMAQUA GROUP S.A. , str. Carpați, nr. 46, Borsec, HR 535300, 2178	f 2006 0977	19-08	45
SENATOR GMBH & CO. KGAA , Bahnhofstrasse 57, Gross-Bieberau, D-64401, 2950	f 2006 0968	19-06	43
SIEMATIC MOBELWERKE GMBH & CO. KG , August-Siekmann-Straße 1-5, Lohne, D-32584, 2052	f 2006 0958	06-06	25
SOREMARTEC S.A. , 102, Dreve De L'arc-En-Ciel, Arlon-Schoppach, B-6700, 2157	f 2006 0966	01-01	12
S.C. STANDARD SNACKS S.R.L. , str. Fabrica de Glucoză, nr. 7, et. 2, sector 2, București, B 020331, 2393	f 2006 0847	09-01	27
TOD'S S.P.A. , via Filippo Della Valle 1, Sant'elpidio a Mare (Ap), I-63019, 1617	f 2006 0969	99-00	55
Torregiani Renato , Daniele Felici, nr. 45, Santarcangelo Di Romagna (Rn), I-47822, 2975	f 2006 0972	23-01	51
VIN SERVICE S.R.L. , via G. Falcone 26/34, Zinica (Bergamo), 24050, 2676	f 2006 0849	23-01	47
S.C. VINCON VRANCEA S.A. , str. Avântului, nr. 12, Focșani, VN 5300, 95	f 2006 0994	06-04, 20-02	25
S.C. VITACOM ELECTRONICS S.R.L. , str. Bună Ziua, nr. FN, Cluj-Napoca, 400495, 2670	f 2006 0827	19-08	43
S.C. VITACOM ELECTRONICS S.R.L. , str. Bună Ziua, nr. FN, Cluj-Napoca, 400495, 2670	f 2006 0826	19-08	43
S.C. VRANCART S.A. , str. Ec. Teodoroiu, nr. 17, Adjud, VN 625100, 1664	f 2006 1006	19-08	45
WESTFALISCHE TEXTIL-GES.KLINGENTHAL & CO. MBH , Franz-Kleine- Strasse nr. 21-25, Salzkotten, D 33154, 362	f 2006 0963	05-05	14
WESTFALISCHE TEXTIL-GES.KLINGENTHAL & CO. MBH , Franz-Kleine- Strasse nr. 21-25, Salzkotten, D 33154, 362	f 2006 0962	05-05	14

**LISTA DESENELOR ȘI MODELELOR INDUSTRIALE
(DMI), ÎNREGISTRATE ÎN REGISTRUL NAȚIONAL
AL DESENELOR ȘI MODELELOR INDUSTRIALE,
CONFORM HOTĂRÂRII COMISIEI
DE SPECIALITATE A O.S.I.M.**

- **DMI depuse pe cale internațională**
- **DMI depuse pe cale națională**

**LISTA DESENELOR ȘI MODELELOR INDUSTRIALE ÎNREGISTRATE ÎN REGISTRUL NAȚIONAL
AL DESENELOR ȘI MODELELOR INDUSTRIALE
CONFORM HOTĂRĂRII COMISIEI DE SPECIALITATE A O.S.I.M.**

Partea I - desene și modele industriale, depuse pe cale internațională

Nr. din Registrul Național al Desenelor și Modelelor Industriale	Nr. din Registrul Național al cererilor depuse	Data depozitului	Titular	Publicat în Buletinul de Desene și Modele Internaționale numărul/data
16696	2006/0636	06.12.2005	ALLIANZ AG.	5/30.06.2006
16697	2006/0624	23.12.2005	KONINKLIJKE PHILIPS ELECTRONICS N.V.	5/30.06.2006
16698	2006/0618	05.12.2005	TEFAL	5/30.06.2006
16699	2006/0616	12.12.2005	KONINKLIJKE PHILIPS ELECTRONICS N.V.	5/30.06.2006
16701	2006/0635	06.12.2005	ALLIANZ AG.	5/30.06.2006
16702	2006/0640	13.04.2006	S.C. DEICO GAMES S.R.L.	5/30.06.2006
16721	2006/0620	01.12.2005	KONINKLIJKE PHILIPS ELECTRONICS N.V.	5/30.06.2006
16722	2006/0622	06.12.2005	COMPAGNIE DES ARTS DE LA TABLE	5/30.06.2006
16754	2006/0700	10.01.2006	TEFAL	6/31.07.2006
16755	2006/0702	13.01.2006	TEFAL	6/31.07.2006
16756	2006/0708	26.01.2006	SOCIETE DES PRODUITS NESTLE S.A.	6/31.07.2006
16757	2006/0715	11.04.2006	MASTRAD S.A.	6/31.07.2006
16763	2006/0628	28.12.2005	ADAM OPEL GMBH	5/30.06.2006
16764	2006/0647	19.05.2006	BAYERISCHE MOTOREN WERKE AG.	5/30.06.2006
16765	2006/0637	28.12.2005	ADAM OPEL GMBH	5/30.06.2006
16767	2006/0617	08.12.2005	DAIMLERCHRYSLER AG.	5/30.06.2006

Partea a II-a - desene și modele industriale, depuse pe cale națională

Nr. din Registrul Național al Desenelor și Modelelor Industriale	Nr. din Registrul Național al cererilor depuse	Data depozitului	Titular	Publicat în BOPI - DMI nr./data
16700	2005/0881	24.10.2005	GRIPPLE LIMITED	1/30.01.2006
16703	2005/1075	28.12.2005	PRESCON MUREȘ S.A.	3/30.03.2006
16704	2005/1067	23.12.2005	S.C. FABRYO CORPORATION S.R.L.	3/30.03.2006
16705	2006/1014	05.12.2005	S.C. PRODAL '94 S.R.L.	3/30.03.2006
16706	2006/1028	13.12.2005	S.C. LECH-LACTO S.R.L.	3/30.03.2006
16707	2005/1045	20.12.2005	S.C. ROMAQUA GROUP S.A.	3/30.03.2006
16708	2005/1029	13.12.2005	S.C. DUAL PROD S.R.L.	3/30.03.2006
16709	2005/0960	24.11.2005	S.C. ACVILA GROUP S.R.L.	3/30.03.2006
16710	2005/1010	02.12.2005	S.C. FAN COURIER EXPRESS S.R.L.	3/30.03.2006
16711	2005/1020	08.12.2005	CRINTEA CONSTANTIN	3/30.03.2006
16712	2005/1076	28.12.2005	ASOCIA IA BERARII ROMÂNIEI	3/30.03.2006
16713	2005/0959	07.11.2005	S.C. RAVIMPEX S.R.L.	3/30.03.2006
16714	2005/0632	21.07.2005	S.C. UNICOM PRODUCTION S.R.L.	11/30.11.2005
16715	2005/0627	19.07.2005	S.C. RINGIER ROMÂNIA S.R.L.	11/30.11.2005
16716	2005/0918	02.11.2005	BADEA VASILE	3/30.03.2006
16717	2005/0842	06.10.2005	BOLOGH GABRIEL; COMAN MIHAI	1/30.01.2006
16718	2005/0592	05.07.2005	GINAR PROD. PANIF. S.R.L.	11/30.11.2005
16719	2005/0740	30.08.2005	S.C. PRALIN S.R.L.	3/30.03.2006
16720	2005/0963	25.11.2005	S.C. MOBILIERUL S.R.L.	11/30.11.2005
16723	2005/0742	30.08.2005	MUNTEANU SORIN; IONESCU DANIEL	2/28.02.2006

Nr. din Registrul Național al Desenelor și Modelelor Industriale	Nr. din Registrul Național al cererilor depuse	Data depozitului	Titular	Publicat în BOPI - DMI nr./data
16724	2005/0781	06.09.2005	S.C. ADRIANO COMPANY '96 S.R.L.	1/30.01.2006
16725	2005/0805	22.09.2005	S.C. FREEMAN S.R.L.	2/28.02.2006
16726	2005/0869	17.10.2005	S.C. RONDOCARBON S.R.L.	2/28.02.2006
16727	2005/0920	02.11.2005	S.C. ALP S.A.	2/28.02.2006
16728	2005/0921	02.11.2005	THE CCA-COLA COMANY A CORPORATION OF STATE OF DELAWARE	2/28.02.2006
16729	2005/0938	10.11.2005	CISMA CLAUDIU LUCIAN	1/30.01.2006
16730	2005/0947	17.11.2005	S.C. AEROSTAR S.A.	2/28.02.2006
16731	2005/0969	29.11.2005	S.C. ELKA PRODCOM S.R.L.	2/28.02.2006
16732	2005/1008	02.12.2005	S.C. IAICA S.A.	2/28.02.2006
16733	2005/1009	02.12.2005	S.C. IAICA S.A.	2/28.02.2006
16734	2005/1018	07.12.2005	S.C. PRODAL '94 S.R.L.	2/28.02.2006
16735	2005/1062	22.12.2005	ADEZIA IMPEX S.R.L.	2/28.02.2006
16736	2006/0034	19.01.2006	BANCA NAȚIONALĂ A ROMÂNIEI	5/30.05.2006
16737	2006/0036	19.01.2006	BANCA NAȚIONALĂ A ROMÂNIEI	5/30.05.2006
16738	2006/0033	19.01.2006	BANCA NAȚIONALĂ A ROMÂNIEI	5/30.05.2006
16739	2005/0955	23.11.2005	S.C. PANEUROGAL S.R.L.	4/28.04.2006
16740	2006/0056	30.01.2006	YOUNGER KAROM PRODUCTION COMPANY S.R.L.	5/30.05.2006
16741	2006/0024	30.11.2005	S.C. PRODAL '94 S.R.L.	4/28.04.2006
16742	2005/0782	08.09.2005	ELITE INTERNATIONAL B.V.	12/30.12.2005
16743	2005/1013	05.12.2005	S.C. CARNIPROD S.R.L.	3/30.03.2006

Nr. din Registrul Național al Desenelor și Modelelor Industriale	Nr. din Registrul Național al cererilor depuse	Data depozitului	Titular	Publicat în BOPI - DMI nr./data
16744	2006/0029	16.01.2006	FLORELIA PROD - COMIMPEX S.R.L.	4/28.04.2006
16745	2006/0009	05.01.2006	NISTOROAIA IULIA	4/28.04.2006
16746	2005/1077	29.12.2005	DOBRA F. MARIUS	4/28.04.2006
16747	2005/1038	19.12.2005	S.C. FARISAN S.A.	4/28.04.2006
16748	2006/0090	02.02.2006	S.C. VINEXPORT TRADE-MARK S.A.	4/28.04.2006
16749	2006/0120	17.02.2006	S.C. FARMEC S.A.	4/28.04.2006
16750	2006/0023	30.11.2005	S.C. PRODAL '94 S.R.L.	4/28.04.2006
16751	2005/1047	20.12.2005	S.C. ARGUS S.A.	4/28.04.2006
16752	2005/0794	15.09.2005	S.C. INDUSTRY SYSTEMS S.R.L.	12/30.12.2005
16753	2005/1048	21.12.2005	S.C. WINS '94 PROD S.R.L.	2/28.02.2006
16758	2005/0834	30.09.2005	STOKKE AS	2/28.02.2006
16759	2005/0887	28.10.2005	HAUSSBRANDT TRIESTE 1892 S.P.A.	3/30.03.2006
16760	2005/0888	28.10.2005	HAUSSBRANDT TRIESTE 1892 S.P.A.	3/30.03.2006
16761	2005/0958	24.11.2005	S.C. ASTRA VAGOANE CĂLĂTORI S.A.	2/28.02.2006
16762	2005/0729	24.08.2005	S.C. PANEMAR MORĂRIT ȘI PANIFICAȚIE	12/30.12.2005

**LISTA CERERILOR DE DESENE ȘI MODELE
INDUSTRIALE, RESPINSE CONFORM HOTĂRÂRII
COMISIEI DE SPECIALITATE A O.S.I.M.**

**LISTA CERERILOR DE DESENE ȘI MODELE INDUSTRIALE RESPINSE
CONFORM HOTĂRĂRII COMISIEI DE SPECIALITATE A O.S.I.M.**

Nr. din Registrul Național al cererilor depuse	Data depozitului	Titularul	Hotărârea
f 2005 0884	28.10.2005	S.C. CHIQUITA DRINKS S.R.L.	Respins
f 2005 0974	30.11.2005	S.C. CARPATINA S.A.	Respins
f 2005 0975	30.11.2005	S.C. CARPATINA S.A.	Respins
f 2006 0031	16.01.2006	S.C. CARPATINA S.A.	Respins
f 2005 0777	06.09.2005	S.C. ADRIANO COMPANY -96 S.R.L.	Respins
f 2005 0853	12.10.2005	SWISS WATWER SYSTEM (SWS) AG.	Renunțare
f 2005 0790	14.09.2005	S.C. TOLFEMANY IMPEX S.R.L.	Respins
f 2005 0712	18.08.2005	S.C. TOLFEMANY IMPEX S.R.L.	Respins
f 2005 0808	28.09.2005	S.C. CHAOYUN COMERCIAL S.R.L.	Respins
f 2006 0741	14.08.2006	S.C. ASTRA S.R.L.	Respins
f 2006 0737	10.08.2006	S.C. VIMAR PROD S.R.L.	Respins
f 2006 0776	30.08.2006	S.C. MARATIN MEDIA S.R.L.	Respins
f 2006 0750	17.08.2006	S.C. EUROPEAN FOOD S.A.	Respins
f 2006 0751	17.08.2006	S.C. EUROPEAN FOOD S.A.	Respins
f 2006 0752	17.08.2006	S.C. EUROPEAN FOOD S.A.	Respins
f 2006 0753	17.08.2006	S.C. EUROPEAN FOOD S.A.	Respins
f 2006 0661	05.07.2006	S.C. CORNETTO COM PROD S.R.L.	Respins
f 2006 0877	26.09.2006	S.C. AGIS CONSTRUCT S.R.L.	Respins
f 2006 0878	26.09.2006	S.C. AGIS CONSTRUCT S.R.L.	Respins

Nr. din Registrul Național al cererilor depuse	Data depozitului	Titularul	Hotărârea
f 2005 1078	29.12.2005	DOBRA F. MARIUS	Respins
f 2006 0050	27.01.2006	SUN DESIGN CARMELIA CONTRACT LTD.	Respins
f 2005 1004	30.11.2005	ADAZIA IMPEX S.R.L.	Respins
f 2005 0952	21.11.2005	RAFINAGE TEREOS	Respins
f 2006 0842	15.09.2006	S.C. LISA S.R.L.	Respins
f 2005 1021	08.12.2005	BUCHIDĂU NĂSTASE	Respins
f 2006 0126	20.02.2006	S.C. RUBY ROSE INDUSTRIAL COMPANY S.R.L.	Respins
f 2006 0010	09.01.2006	S.C. ASCENS FILIGAN S.R.L.	Respins

| MENȚINERI ÎN VIGOARE

TABEL CERTIFICATE MENȚINERI ÎN VIGOARE

Nr. certificat	Nr. depozit	Societate	Termen de valabilitate
11167	2001/0908	STARBUCKS COFFEE COMPANY	19.06.2006 - 19.06.2011
12425	2002/0621	SC 2NA OPREA FARM SRL	20.04.2007 - 20.04.2012
10790	2001/1031	SC AEROSTAR SA	16.07.2006 - 16.07.2011
11997	2001/1722	DAIR COMEXIM 2000 SRL	28.01.2007 - 28.01.2012
11464	2001/1329	TEXTOR INDUSTRIAL PROJECT SRL	05.10.2006 - 05.10.2011
11944	2001/1562	HODINEANTI VIRGIL	16.11.2006 - 16.11.2011
12256	2002/0105	SC TURLEMN PRODCOM SRL	30.01.2007 - 30.01.2012
12039	2002/0106	SC TURLEMN PRODCOM SRL	30.01.2007 - 30.01.2012
12008	2002/0093	SC STAN SRL	24.01.2007 - 24.01.2012

**LISTA CERTIFICATELOR DE ÎNREGISTRARE A
DESENELOR ȘI MODELELOR INDUSTRIALE,
REÎNNOITE ȘI PERIOADA DE VALABILITATE**

TABEL CERTIFICATE REÎNNOIRE - IANUARIE 2007

Nr. certificat	Nr. depozit	Societate	Termen de valabilitate
001976 (1R)	0271/26.02.2002	COLGATE - PALMOLIVE COMPANY - a Delaware Corporation	26.02.2007 26.02.2012
010431 (1R)	0499/30.03.2001	S.C. GEROM INTERNATIONAL S.A.	30.03.2006 30.03.2011
010433 (1R)	0501/30.03.2001	S.C. GEROM INTERNATIONAL S.A.	30.03.2006 30.03.2011
010434 (1R)	0502/30.03.2001	S.C. GEROM INTERNATIONAL S.A.	30.03.2006 30.03.2011
010435 (1R)	0503/30.03.2001	S.C. GEROM INTERNATIONAL S.A.	30.03.2006 30.03.2011
011390 (1R)	1404/18.10.2001	S.C. FEROMET M S.R.L.	18.10.2006 18.10.2011
011391 (1R)	1419/18.10.2001	S.C. FEROMET M S.R.L.	18.10.2006 18.10.2011
011602 (1R)	1464/06.11.2001	S.C. RAREXMOND S.R.L.	06.11.2006 06.11.2011
011612 (1R)	1733/28.12.2001	S.C. GEDEON RICHTER ROMANIA S.A.	28.12.2006 28.12.2011
011613 (1R)	1732/28.12.2001	S.C. GEDEON RICHTER ROMANIA S.A.	28.12.2006 28.12.2011
011616 (1R)	1731/28.12.2001	S.C. GEDEON RICHTER ROMANIA S.A.	28.12.2006 28.12.2011
011617 (1R)	1730/28.12.2001	S.C. GEDEON RICHTER ROMANIA S.A.	28.12.2006 28.12.2011
011683 (1R)	1463/06.11.2001	S.C. RAREXMOND S.R.L.	06.11.2006 06.11.2011
011901 (1R)	1396/12.11.2001	S.C. BABEL COMMUNICATIONS S.R.L.	12.11.2006 12.11.2011
011975 (1R)	0270/26.02.2002	COLGATE - PALMOLIVE COMPANY - a Delaware Corporation	26.02.2007 26.02.2012
012304 (1R)	0206/13.02.2002	BALKAN RO TRADE & CONSTRUCTION S.R.L.	13.02.2007 13.02.2012
012648 (1R)	0015/17.01.2002	S.C. TERMEX S.A.	17.01.2007 17.01.2012

**MODIFICĂRI ÎN SITUAȚIA JURIDICĂ
A TITULARILOR**

MODIFICĂRI ÎN SITUAȚIA JURIDICĂ A TITULARILOR

1. Titularul certificatului de înregistrare nr. **015099**, **S.C. AGRO NUTRISCO IMPEX S.R.L.**, cu sediul în satul Drăgănești, Mihăilești, județul Giurgiu, **a cesionat** drepturile ce decurg din acesta, societății **S.C. EURO DISTRIBUTION S.R.L.**, cu sediul în Mihăilești, sat Drăgănești, str. Abatorului nr. 2A, județul Giurgiu.
2. Solicitantul cererii de înregistrare nr. **f 2006 0500**, **S.C. NOVALIS S.R.L.**, și-a mutat sediul din b-dul Poitiers, nr. 53, bl. G2, parter, Iași, în **str. Principală, nr. 511, comuna Miroslava, Valea Adâncă, județul Iași**.
3. Titularul certificatelor de înregistrare nr. **013916, 013855, 013933**, **URSUS BREWERIES S.A.**, și-a mutat sediul din Cluj-Napoca, Calea Mănăștur, nr. 2-6, județul Cluj, în **București, Calea Știrbei Vodă, nr. 26-28, et. 7-8, sector 1**.
4. Titularul certificatelor de înregistrare nr. **013916, 013855, 013933**, **URSUS BREWERIES S.A.**, și-a mutat sediul din Cluj-Napoca, Calea Mănăștur, nr. 2-6, județul Cluj, și și-a luat ca mandatar societatea **RATZA ȘI RATZA S.R.L.**, cu sediul în București, b-dul A.I. Cuza, nr. 52-54, sector 1.

DIVERSE

- **LISTA CONSILIERILOR ÎN PROPRIETATE INDUSTRIALĂ ȘI A MANDATARILOR AUTORIZAȚI**
- **CENTRE REGIONALE PENTRU PROMOVAREA PROPRIETĂȚII INDUSTRIALE, ÎN ROMÂNIA**
- **ANUNȚURI OFICIALE**
- **MATERIALE INFORMATIVE DIN DOMENIUL PROPRIETĂȚII INDUSTRIALE**

© Toate drepturile sunt rezervate OSIM. Materialele publicate în acest capitol nu vor putea fi reproduse în nici un mod (electronic, prin fotocopiere, prin înregistrare sau în alt mod), fără autorizația prealabilă, a titularului dreptului de autor.

ROMÂNIA
OFICIUL DE STAT PENTRU INVENȚII ȘI MĂRCI

ORDIN nr. 157
24 iulie 1997

Directorul general al Oficiului de Stat pentru Invenții și Mărci,
Având în vedere prevederile art.14, alin.3 din Legea 64/1991, privind brevetele de invenție și regula 2,5 din H.G.
152/92, referitoare la profesia de consilier în proprietate industrială,

ORDIN:

Art.1. Persoanele ale căror nume figurează în lista anexă la prezentul Ordin, precum și firmele specializate în proprietate industrială se înscriu în **REGISTRUL NAȚIONAL AL CONSILIERILOR ÎN PROPRIETATE INDUSTRIALĂ**, cu menționarea specializării.

Art.2. Prezentul ordin se va publica în Buletinul Oficial de Proprietate Industrială.

DIRECTOR GENERAL,

AGENȚIILE SPECIALIZATE ÎN PROPRIETATE INDUSTRIALĂ
Pentru luna februarie 2007

Data înființării	Nr. registru agenții	Denumirea completă a cabinetului/agenției Adresa Consilierii cu drept de practică	Domenii	Statut juridic
27.03.1991	001	INVENTA – AGENȚIE DE PROPRIETATE INTELECTUALĂ S.R.L. București, Bdul Comeliu Coposu nr. 7, bl. 104, sc. 2, ap.31, sect.3, cod 030602, Tel: 021/3200285, Fax: 021/3228325, e-mail: inventa@mc.ro, inventa@mark-patent.ro, turcanu@inventa.ro, GSM: 0744 324510, 0744 339649 Ing. Țuluca Doina, Prof. univ. dr. ing. Țurcanu Constantin, Farm. Rădulescu Mioara, Dr. ing. Lorentz Alexandru, Ing. Velțan Loredana, Av. Soare Liliana, Ing. Secăreanu Doina, Arh.ing. Țurcanu Costin Radu, P.A.lic.Dan Ana Nicolina, mat. Benga Bogdan Florin	Brevete Mărci Desene Topografii	SRL
29.05.1991	002	CABINET ENPORA S.R.L. București, str. George Calinescu nr.52A, ap.1, 011694, Tel: 021 2300990; 031 1001634, Fax: 021 2302311; 031 1007927, pop@patents.ro Ing. Pop Virginia Daisy, Ing. Pop Călin Radu, Ing. Constantin Adrian, Ing. Popescu Bianu Anca, Ing. Velicu Anca	Brevete Mărci Desene Topografii	SRL
23.07.1991	003	PATENTMARK S.R.L. București str. Dr. N. Turcescu nr. 2, ap.2, sector 5, cod 050467 Tel: 021/3121669, Fax: 021/2233963, stema@pcnet.ro Mohonea Liliana, Mohonea Cristian, Borlan T. Radu, Marinescu Ruxandra	Brevete Mărci Desene Topografii	SRL
18.12.1991	004	RODALL AGENȚIE DE PROPRIETATE INDUSTRIALĂ S.R.L. București, Str. Polonă nr. 115, bl. 15, sc. A, ap. 19 sector 1, cod 010497, Tel: 021/2108342, GSM: 0722 652111, Fax:021/2105794, rodall@b.astral.ro Jur. Bălan Gheorghică, Bălan Valeria, Pițu Dalila	Brevete Mărci Desene Topografii	SRL
25.08.1992	005	INTELECT S.R.L. Oradea, B-dul Dacia nr. 48 Bl. D10, Ap.3, Tel: 0259/453847, Fax:0259/268094, OP 9-CP 128, cod 410346, e-mail: info@intelect.ro, GSM: 0745 040831 Buzlea Elisabeta, Buzlea Mircea Valentin, Buzlea Narcisa Floricica, Petrache Octavian	Brevete Mărci Desene Topografii	SRL

08.09.1992	006	A.G.V. - AGENȚIE DE PROPRIETATE INDUSTRIALĂ S.R.L. București, B-dul Magheru, nr. 9, sc. 2, etaj 9, ap. 89, Sector 1, PO BOX 22-246, Tel/Fax: 021/3153684, agv-office@xnet.ro Ing. Voicu Alexandra	Brevete Mărci Desene Topografii	SRL
04.12.1992	008	CONSTANTIN GHIȚĂ OFFICE SRL Timișoara, str. Take Ionescu nr. 24-28 sc. B ap. 2 judetul Timiș, cod 300042, Tel/Fax: 0256/435976, GSM: 0744 162462, e-mail: ghiță@mail.dnttm.ro, cleliapop@mail.dnttm.ro Ing. Ghiță Constantin, Pop Motogna Clelia	Brevete Mărci Desene	SRL
05.01.1993	009	CABINET DE PROPRIETATE INDUSTRIALĂ S.I. Timișoara, Str. Moise Dobosan nr.110, cod poștal 300600, GSM: 0722 984909, Tel/Fax: 0256/475105, e-mail: ioan_sovar@yahoo.com Șovar Ioan	Brevete Mărci Desene	SRL
13.05.1993	010	ROMINVENT S.A București, Str. Ermil Pangratti nr. 35, et. 1, sect.1, cod 011882, Tel: 021/2312515, 2312541, Fax: 021/2312550, 2312454, e-mail: office@rominvent.ro Ing. Enescu Lucian, Chim. Larion Sonia, Fil. Rodica Bucătaru, Jur. Mocanu Ion, Fiz. Nicolaescu Daniella, Ing. Corina Duțulescu, Ec. Ghenu Mihaela, Ing. Teodorescu Mihaela, Ing. Rădulescu Melania, Ing. Cosmina Fierăscu, Ing. Ploscă Daniel, Ing. Spătaru Daniela, Ing. Alexandra Hașiu, Dr. Ing. Cristina Popa, Ec. Joituiu Andreea Simona, Ing. Năstase Cristian, Bio. Enescu Miruna, Dr. Florea Ileana Maria, Dumitrescu Artemis Sorina, Pavel Sorin Eduard, Markusev Denisa Mary, Olteanu Camelia, Siteavu Iulia Adriana, Dragulin Ioana, Ionescu Mihaela	Brevete Mărci Desene Topografii	SA
17.07.1993	011	CABINET INDIVIDUAL "INDEPENDENT PROPINI AGENT" București, sector 5, Str. Fabrica de chibrituri nr. 42, cod 050183, Tel/Fax: 021/3352938, GSM: 0722 610635 Nicolae Ioan	Brevete Mărci Desene Topografii	CI
03.01.1994	012	AGENTIE DE PROPR. INDUSTRIALA COSTIN SNC Baia Mare, Str. Șoimului nr. 5, cod 430155 Tel/Fax: 0262/276426, GSM: 0744 966079 Costin Nicolae	Brevete Mărci Desene	SNC
13.03.1995	014	PERSOANĂ FIZICĂ INDEPENDENTĂ TĂTARU DOINA Piatra Neamț, Str. Apele Minerale nr. 4. cod 610121 Tel: 0233/223602, e-mail: doina_tataru@msn.com Tătaru Doina	Brevete Mărci Desene	PF

30.03.1995	015	CABINET M. OPROIU - CONSILIERE ÎN PROPRIETATE INTELECTUALĂ SRL București, Str. Popa Savu, nr. 42, parter, sector 1, cod 011434, Tel: 021/2602833; 021/ 2602834, Fax: 021/2602836; 021/2602835, P.O.Box 2-229, e-mail: office@oproiu.ro Fiz. Oproiu Margareta, MBA arh.Vasilescu Raluca, jur. Sturza Ioana, Fiz.Lazăr Delia, ing.chim.Marin Elena, ing.Ene Silvia, ec. MBA Pătrascu Georgiana, ing.chim.Petrea Dana Maria, filolog Oana Țambrea, ing.chim.Filippi Valentina	Brevete Mărci Desene Topografii	SRL
21.05.1996	017	AGENȚIA DE PROPRIETATE INDUSTRIALĂ "LABIRINT" Arad, Str. Coriolan Petreanu nr. 28, cod 310151 Tel/Fax: 0257/255842, GSM: 0722 458129, e-mail: labirint@arad.ro Ing. Ivanca Maria	Brevete Mărci Desene	CI
14.11.1996	018	INTEGRATOR Consulting SRL Cluj Napoca, str. Dunării nr. 25 bl.C1 ap.5, , jud. Cluj, cod 400593 Tel/Fax: 0264/442817, GSM: 0745235585, e-mail: dorin.isoc@aut.utcluj.ro Isoc Dorin	Brevete Mărci Desene	SRL
1997	019	LOYAL PARTNERS -AGENȚIE DE PROPRIETATE INTELECTUALĂ Galati, Str. Portului nr.23, Parcul De Soft, cam.307, cod 800025, Tel/Fax: 0236/464847, tel/fax: 0236/407032, GSM: 0722 744241, office@loyalpartners.ro www.loyalpartners.ro ing.jr. Pușcașu Dan	Brevete Mărci Desene Topografii	SRL
01.07.1997	020	AGENȚIE DE PROPRIETATE INTELECTUALĂ ȘI TRANSFER DE TEHNOLOGIE -AGPITT-SRL București, B-dul Libertății nr. 12, bl.113, sc.2, ap.28, sector 4; cod 040129, CP 42-106, Tel: 3177693; 3177583; Fax: 021/3178584, GSM: 0744293552; 0724539752, e-mail: faighenov@xnet.ro; office@agpitt.ro Faighenov Marioara	Brevete Mărci Desene	SRL
10.07.1997	016	MILENIUL 3 – AGENȚIE DE PROPRIETATE INDUSTRIALĂ SRL Pașcani, Str. Moldovei nr. 10, bl. Crinul, sc. A, ap. 28, jud Iași, cod 705200, Tel/Fax: 0232/719190; GSM: 0740 820582 Ing.Burțilă Ioan	Brevete Mărci Desene	SRL

03.10.1997	021	LAZĂR ELENA CABINET DE PROPRIETATE INDUSTRIALĂ Buzău, Str.Unirii, Bl.16C,Et.3, Ap. 12, cod 120013, OP 1, CP 52, Tel./Fax:0238/724262 GSM: 0723 328633, cpielena@recomplast.ro, l Elena2005@personal.ro Lazăr Elena	Brevete Mărci Desene Topografii	CI
29.10.1997	022	PERSOANĂ FIZICĂ INDEPENDENTĂ BARBU GHEORGHE MIRCEA București, Șos Iancului nr.21, bl. 106A,sc.B, ap.73, sect.2, Tel/Fax : 021/6536608, 0724.834.010 e-mail : bmircea@mailbox.ro Barbu Gheorghe Mircea	Brevete Mărci Desene	CI
02.12.1997	023	" HARCOV" A.P.I. S.R.L. Sfântu Gheorghe, jud. Covasna, Str. Nicolae Iorga nr. 61, bl. 10E, sc. B, ap. 9, cod 520089, Tel: 0267/352267, GSM : 0744435291, stanciu@planet.ro, propind@mail.asimcov.ro Stanciu Adelina	Brevete Mărci Desene	SRL
18.12.1997	024	AGENȚIE DE PROPRIETATE INDUSTRIALĂ ȘI TRANSFER TEHNOLOGIC « STOIAN IOAN » Roman, Bd. Republicii, bl. 46, sc. C, ap. 35, cod 611127, jud. Neamț, Tel/Fax : 0233/741268, GSM : 0745 643738, istoian@engineer.com Stoian Ioan	Brevete Mărci Desene	CI
30.01.1998	025	INCOR – CORPADE ALEXANDRU Brașov, Str. C-tin Vodă Brâncoveanu nr. 54, et.1, ap. 4, cod 500132, Tel : 0268/513577 Corpade Alexandru	Brevete Mărci Desene Topografii	PF
1998	007	ROMPROSPER SERVIMPEX SRL Agentie de proprietate intelectuala «PIVA»[®] București, Șos. Mihai Bravu nr. 294, bl.6,sc.B, ap. 63, sector 3, cod 030319, Tel/Fax: 021/3222857, 021/3207419, fax: 326.20.20 Mobil:0744654128;0744536405, 0724880514 e-mail: office@piva.ro; raluca_pioaru@yahoo.com lector univ.dr. Pioaru Mihalache Raluca Andreea	Mărci Desene Brevete	SRL
1998	048	PETRU COSTINESCU-DICOSTI București, Str. Viorele nr. 30, bl. 20 A, ap. 23, sector 4,cod 040428, OP 44 – CP5 , Tel: 021/3303162, e-mail: dicosti@rdslink.ro Petru Costinescu	Brevete Mărci Desene	CI
27.04.1998	026	PIDES-CABINET DE PROPRIETATE INDUSTRIALĂ București, Str. Valea Buzăului, nr. 10, bl. G30, ap. 36, sector 3, cod 032334, Tel : 3455351 GSM : 0723 708632, e-mail: pides2004@yahoo.com ing. Șova Dan Eugen	Brevete Mărci Desene Topografii	CI

23.02.1999	027	SZENTE SÁNDOR Odorheiu Secuiesc, str. Victoriei, nr. 41, bl.U6, et. 1, ap.4, jud. Harghita, cod poștal 535600, Tel : 0266/219143, e-mail : proofice@szente.ro Szente Sándor	Brevete Mărci Desene	CI
21.07.1999	028	NOWAPATENT SRL Medias, str. Lotru, nr.4, bl.92, ap.1 Tel : 0269/841373 ; 0264/833273, Fax : 0269/833273 e-mail : nowapatent@birotec.ro office@nowapatent.ro Danciu Ioan	Brevete Mărci Desene	SRL
30.08.1999	029	CABINET DE PROPRIETATE INDUSTRIALĂ "BIONPI" București, Calea Dorobanților 126-130 Bl. 8, et. 9 Ap. 50 sector 1, cod 010577, Tel/Fax: 021/2316549, GSM: 0723 187944, 0746184697 e-mail: bionpi@b.astral.ro bionpi@hotmail.com; Ing. Ion Rodica Cocuța	Brevete Mărci Desene	CI
12.11.1999	030	AGENȚIE DE CONSULTANȚĂ ÎN PROPRIETATE INTELECTUALĂ ȘI TRANSFER DE TEHNOLOGIE « SPRÎNCEANU NICOLAE » Drobeta Turnu Severin, Str. Gheorghe Ionescu Sisești nr. 96, bl.E2, sc.1, et. 3, ap.8, cod 220212, Tel/Fax : 0252/311690, Mobil :0721796318 e-mail: nicolaesprinceanu@yahoo.com Nicolae Sprinceanu	Brevete Mărci Desene	CI
21.01.2000	031	CABINET INDIVIDUAL IVĂNESCU GABRIEL DAN Brașov, Str. Al. I. Cuza nr. 58 ap. 7, cod 500085, Tel/fax:0268/471650, GSM:0722248415, e-mail: d.ivanescu@xnet.ro Ivănescu Gabriel Dan	Brevete Mărci Desene	CI
15.02.2000	032	CABINET INDIVIDUAL ANGHEL LUMINIȚA DOINA București, Str. Gherghitei Nr.1, Bl.94B, Sc. B, Ap.76, Sector 2, Tel/Fax :021/2407985, GSM : 0723301706 e-mail : anghel.doina@rdslink.ro Ing.Av.Anghel Luminita Doina	Brevete Mărci Desene	CI
24.08.2000	033	APOSTOL SALOMIA P.F.A. Galați, Str. Reg. 11 Siret nr. 15, bl. E4, Et.3, ap. 54, cod 800333, Tel/Fax : 0236/436437, 0766765027, saly_apostol@yahoo.com Ing.Apostol Salomia	Brevete Mărci Desene	CI

07.09.2000	034	AGENȚIA DE PROPRIETATE INDUSTRIALĂ - APIA SRL București, Str. Romancierilor nr. 5, bl.C14, sc.B, ap.41, sector 6, cod 061791, OP23-CP11, Tel/Fax: 021/7783100, GSM: 0745 031557, e-mail: office@mark-apia.ro, www.mark-apia.ro Visalom Theodor, Visalom Monica	Mărci	SRL
17.10.2000	035	PERSOANĂ FIZICĂ INDEPENDENTĂ BERCEANU MARIA AURELIA București, Str. Cogîlnic 25, sector 3, Tel: 021/3264568 GSM:0744954085, berceanu_maria_aurelia@yahoo.com Berceanu Maria Aurelia	Brevete Mărci	PF
20.10.2000	036	CABINET PROPRIETATE INDUSTRIALĂ POPESCU ANGELA București, str. Complexului nr.10, bl.40, ap.14, Tel :021/3243756 GSM : 0723051279, Tel : 0318.04.68.81, angela_intelect@yahoo.com Popescu Angela	Brevete Mărci Desene	CI
25.10.2000	037	PERSOANĂ FIZICĂ INDEPENDENTĂ MATEI ELENA Bacău, Str. Alecu Russo, bl. 33, Et.6,sc. C, ap.26, cod 600133, Tel: 0234/160424 Matei Elena	Mărci	CI
20.11.2000	038	CABINET INDIVIDUAL ' ION FLOREA ' București, Calea Dorobanților 126-130, bl.8,et.9,ap.50, sector 1, cod 010577, Tel/Fax: 021/2316549,GSM: 0724313260, e-mail: flore-ion@b.astral.ro, florea_ion@plic.ro Ing.Ion Florea	Mărci	CI
28.11.2000	039	CABINET IN DIVIDUAL GREAVU DOINA MARIANA Sibiu, str. Constantin Noica, bl. 2, ap.21, cod 550169 Tel:0269/218500,Fax:0269/212170, Mobil:0766489179 Ing. Greavu Doina Mariana	Brevete Mărci Desene	CI
11.12.2000	040	INTEL PROTECT SRL Brașov, B-dul M. Kogălniceanu, nr. 20, bl. 1k, sc. C-D, cod 500173, Tel: 068/413117, Fax: 0268/477333, GSM: 0744 355100 e-mail: intelprotect@ccibv.ro Axente Elena	Mărci Desene	SRL
08.01.2001	041	CABINET "CECIU GABRIELA" CONSULTANȚĂ ÎN DOMENIUL PROPRIETĂȚII INTELLECTUALE Timișoara, Str. Narciselor, nr. 6, sc. A, ap. 110, jud. Timis, cod postal 300024, Tel/Fax.: 0256/494846; GSM: 0745 388039, e-mail: gabrilaceciu@hotmail.com Ing.Ceciu Gabriela	Brevete Mărci Desene	CI

10.01.2001	042	VLAD CONSTANTIN Constanta, Bd. 1 decembrie 1918 nr. 5, bl. F16, ap.34, cod 900711, Tel/Fax: 0241/625643, GSM: 0722 370300, e-mail: vlad@gmb.ro Vlad Constantin	Brevete Mărci Desene	CI
07.02.2001	043	PERSOANĂ FIZICĂ INDEPENDENTĂ FÎNTÎNĂ RAUL – SORIN Braşov, Str. Griviței nr. 69, bl. 29, sc. D, ap.32, cod 500198, Tel: 0368/802210, Fax: 0268/427713, mobil: 0721379887, 0745361270 e-mail: raul_fantana@yahoo.com Fântină Raul Sorin	Brevete Mărci Desene	PF
05.03.2001	045	BIROU DE PROPRIETATE INDUSTRIALA BROJBOIU DUMITRU ADRIAN FLORINEL Piteşti, Bd. Republicii, bl.212,sc. D, ap.16, jud.Argeş, cod 110177, Tel/Fax.: 0348/412529, GSM: 0745 143095,adrian brojboiu@yahoo.com Brojboiu Dumitru Adrian Florinel	Brevete Mărci Desene	CI
12.04.2001	047	INTELLECTUAL PROPERTY OFFICE SRL Bucureşti, Str. Alexandru Moruzzi nr. 6, bl. B6, sc. 2, ap.62, sector 3, cod 031155, Tel/Fax.: 021/3262388, GSM: 0745 094241, e-mail: ipo@b.astral.ro Ciuda Berivoie Anca	Brevete Mărci Desene	SRL
07.05.2001	049	ANDRA MUSATESCU CABINET DE PROPRIETATE INDUSTRIALA Bucureşti, Str. Drumul Taberei nr. 71, bl.TD42, sc.1, et.4, ap.28, sector 6, cod 061366, GSM: 0722 879810, e-mail: amusatescu@dnt.ro Muşatescu Andra Oana	Brevete Mărci Desene Topografii	CI
2001	050	CABINET ACSINTE PAULA-ADRIANA Bucureşti, str. Maior Coravu Ion, nr.1-7, bl. C4, ap.85, Tel/fax: 021/2507396, GSM: 0723317631 paula@legalservices.ro Av. Acsinte Paula Adriana	Mărci	PF
2001	051	PERSOANĂ FIZICĂ INDEPENDENTĂ POPESCU RADU-ROMEIO Bucureşti, Bd. Comeliu Coposu nr.3, bl. 101, sc. 3, et.4, ap. 50, sector 3, cod 030601, GSM: 0721753049, romeoradu.popescu@rdslink.ro Popescu Radu Romeo	Brevete Mărci Desene	PF
31.05.2001	071	CONS INTEL BMA CABINET CONSULTANȚĂ Cart. Dorobanti, nr.2, bl. D2, at.1, ap.5,120087, C.P.8- O.P. 1 Buzau, Fax : 0238/719619, GSM: 0745086588, email: marius_bozio@yahoo.com Marius Bozioreanu	Brevete Mărci Desene Topografii	CI

12.09.2001	053	CABINET MIHAI LUCIAN Miculiți & Asociații SCPA (LINKLATERS) București, Str. Nicolae Iorga, nr. 8, sector 1, cod 010434 Tel : 021/3071500, Fax : 021/3071555 e-mail: lucian.mihai@linklaters.com, Av. Mihai Lucian	Brevete Mărci Desene	PF
21.11.2001	055	ROVALCONS SRL AGENȚIE DE PROPRIETATE INTELECTUALĂ Câmpina, Str. Orizontului, nr.1, bl. R10, et.7, ap.27, Jud. Prahova, cod 105600, Tel/Fax : 0244/ 371390; GSM :0722 540580, e-mail: rovalcons@xnet.ro Ioacăra Valentin	Brevete Mărci Desene	S.R.L.
2001	056	SOLO INVENT S.R.L. București, Calea 13 Septembrie, nr. 104, bl. 48, ap. 8, sect. 5, cod 050727, Tel/Fax: 021/4511497, GSM: 0744 313 229, solo_invent@yahoo.com	Brevete Mărci Desene	S.R.L.
2001	057	CABINET N. D. GAVRIL S.R.L. București, Str. Ștefan Negulescu nr. 6A, sector 1, Tel./fax : 021/2302882, GSM :0722983520, 0723 383 758, e-mail : gavrilin@yahoo.com cabinetgavril@yahoo.com, Gavril Niculina	Brevete Mărci Desene	S.R.L.
24.04.2002	087	IACOBINI&CO, CONSILIERI IN DREPTUL DE PROPRIETATE INDUSTRIALĂ SRL Bucuresti, Calea Mosilor, nr.258, bl. 4bis, ap.22, sector 2, Tel : 021/2104690 ;Fax : 021/2104793, e-mail : asimri@yahoo.com, vladrosanu@hotmail.com Iacobini Anca Svetlana, Iacobini Mihnea Razvan	Mărci Brevete Desene Topografii	S.R.L.
04.09.2002	088	MANAGER EXPERT SRL Tg. Mures, Str. Nicolae Grigorescu, nr. 33, ap.3 Tel :0265/250825 ;0265/233033, evaluator@rdslink.ro Nuti Emil, Cetina Dan	Mărci	S.R.L.
08.01.2003	059	CABINET INDIVIDUAL - LAPTEȘ ELVINE Bucuresti, Intrarea Badeni nr.3, Bl.M18, sc. 2, ap.40, sector 3 cod 030471, Tel: 021/3405500, elvine17@yahoo.com	Brevete	CI
11.02.2003	089	RATZĂ ȘI RATZĂ SRL București, B-dul A.I. Cuza Nr. 52-54, Sect.1, cod 011053, Tel :021/2601348, Fax : 021/2601349 e-mail ; office@ratza-ratza.com Rață Grigore, Rață Andrei Vlad, Mărginean Dragoș	Brevete Mărci Desene	SRL
13.02.2003	062	CABINET INDIVIDUAL ANDRONACHE PAUL București, Str.Sibiu nr.14, bl.E21, et.6, ap.35, sect 6, Tel/Fax: 021/7250069, GSM: 0722741043, e-mail: paul.andronache@artelecom.ro Andronache Paul	Mărci Desene Topografii Brevete	CI

14.05.2003	090	RAMCONSULTING SRL Cluj Napoca, Str. Augustin Buneanr.28, cod 400170 fax.0364/401528 tel. mobil 0722-229696 e-mail ramcluj@yahoo.com Gânscă AurelianTudor	Mărci Desene Topografii Brevete	SRL
16.05.2003	070	CABINET OANA COCOLOI București, Drumul Taberei nr.120, bl.OD1, sc.5, ap.189, sector 6, cod 061413, Tel: 021/7450757, GSM: 0723144664, e-mail: oana_cocoloi@yahoo.com Oana Cocoloi	Mărci Desene	CI
10.06.2003	091	ALLEGRA CONSULTING SRL Bucuresti, Aleea Huedin nr.1, bl.5, sc.1, ap.5, sector 4, cod 040917, GSM: 0722249961, Tel/Fax: 021/3231384 e-mail: gabriela.milcev@allegra.ro; www.allegra.ro Milcev Gabriela	Brevete Mărci Desene Topografii	SRL
19.06.2003	069	RASKAI M M BREVMARC CONSULT S.R.L. Dej, Str. Unirii, nr.3,BL. D8, ap.7, judetul Cluj, 405200,Tel/Fax: 0264/211847, GSM: 0742084050, raskaimm@yahoo.com Raskai Maria	Brevete Mărci Desene Topografii	S.R.L.
01.07.2003	092	CONINFO S.R.L. Târgu Mures, str. Lacrimioarea nr.9, Tel: 0265/210138, Fax: 0265/210109 mobil: 0729618641 e-mail: teodora@coninfo.ro, office@coninfo.ro www.coninfo.ro Itu Teodora	Desene Brevete Mărci	S.R.L.
25.07.2003	093	NESTOR NESTOR DICULESCU KINGSTON PETERSEN – CONSILIERE ÎN P.I. S.R.L. București, sector 1, sos. Bucuresti Ploiesti, nr.1A, Bucharest Business Park, corp A, et.4, camerele 9 si 10 Harsany Alexandru, Culic Andrei Radu, Baci Ana Maria	Mărci Desene	S.R.L.
11.08.2003	66	CABINET INDIVIDUAL FLOREA MIHAELA București, Str. Grigore Alexandrescu nr.1, bl.D7, ap.4, sector1, Fax: 021/2230342 GSM: 0722601120 e-mail: florea@gide.com Florea Mihaela	Mărci Desene Brevete	CI
19.08.2003	068	CABINET DE PROPRIETATE INDUSTRIALA NICOLAE BURCHEL București, Str. Dr. Radovici nr.8, sector 5, cod 050468, Tel: 021/3175841, Fax: 021/3175843, e-mail: nburchel@lenp.ro Nicolae Burghel	Mărci	CI

21.08.2003	094	N.P.C. S.R.L. Braşov, str. Alexandru cel Bun, nr.13, bl.E28, ap.7 cod 500025, OP 1 – CP 298, GSM: 0744520357, e-mail: totu@unitbv.ro Toţu Ioan	Mărci Desene Topografii	SRL
22.10.2003	072	CABINET INDIVIDUAL DE PROPRIETATE INDUSTRIALĂ - NEGOMIREANU LIVIA Bucureşti, Şos. Nicolae Titulescu nr.94, bl.14A, sc 4 ap.127, sect.1, cod 011146, Tel/Fax: 021/2235637, GSM: 0722444719, cabinetnegomireanu@duras.ro Negomireanu Livia	Mărci Desene	CI
30.10.2003	073	CABINET DE PROPRIETATE INDUSTRIALA "VIŞOIU LILIAN CATALIN" Bucureşti, Str. Alexandru Vlahuta nr.3, bl. M48, sc.A, ap.7, sector 3, Tel/Fax: 021/3207251, GSM: 0744480657, e-mail: visoiucatalin@yahoo.com, www.visoiucatalin.home.ro jur. Vişoiu Lilian Catalin	Brevete Mărci Desene Topografii	CI
4.11.2003	074	CABINET DE PROPRIETATE INDUSTRIALA "DUNĂREANU MIHAIL" Bucuresti, Bd. Constantin Brâncoveanu nr.8, BI B2, ap.13, sector 4, Tel: 021/4600419, GSM : 0723398499, e-mail: dunareanu_mileniu3@k.ro Dunăreanu Mihail	Brevete	CI
09.12.2003	151	DONEXPERT SRL Suceava, str. George Enescu nr.34, bl.D72, sc.A, ap.5, ovidon@ccisv.ro, Tel: o230.215004, 0742108100 Dontu Ovidiu Liviu	Brevete Mărci Desene	SRL
11.12.2003	095	INTERNATIONAL PATENT&MARK S.R.L. Brasov, Str.Jepilor nr.2, BI A8, sc.C, ap.12, Tel: 0268/319158, e-mail: karlameyndt@yahoo.com, Mendes Viegas Meyndt Karla	Brevete Mărci	SRL
12.12.2003	096	EDIPLAST S.R.L. Tg. Mureş, Str. Măgurei nr.25, ap.2, Tel/Fax: 0265/263775, GSM: 0744394036, e-mail: moniadel@artelecom.net Vasilache Virgilius	Mărci Desene Brevete	SRL
22.12.2003	097	SD PETOSEVIC ROMANIA SRL Bucureşti, Calea Victoriei nr.100, sc.1, ap.20, biroul 1, Tel: 021/3057996, Fax: 021/3145481, e-mail: moprea@petosevic.com, acampeanu@petosevic.com, Mobil: 0722259260, 0723522698 Oprea Marilena, Campeanu Ioana Aura	Brevete Mărci Desene Topografii	SRL

2.02.2004	080	CABINET INDIVIDUAL IOANIȚESCU TRAIAN București, Bd. Timișoara nr.49, Bl Cc6, ap.27, sector 6, Tel: 021/4402510 Ioanițescu Traian	Brevete Mărci Desene	CI
2.02.2004	077	CABINET INDIVIDUAL PEICIU ADRIANA Bucuresti, str. Stefan cel Mare nr.230, Bl.46, ap.47, Tel/fax: 021/2360317, 2104132 Peiciu Adriana	Mărci Desene	CI
9.02.2004	098	CABINET ANI FUCIU SRL Com.Snagov, Bloc P53, sc.A, ap.1, jud.Ifov, Tel: 021/3106399, Fax: 021/3106398, GSM: 0744370196, e-mail: ani.fuciu@consilier-marci.ro Fuciu Anișoara	Mărci Desene	SRL
11.02.2004	081	INTEL PROPERTY CONSULT București, Str. Ion Maiorescu, nr.42A, sector 2, Tel: 021/6192276, Fax:021/2123364, 0744506010 Teodorescu Dan Mihai	Brevete Mărci Desene	CI
16.02.2004	099	LEGAL BRAND S.R.L. București, Str. Nicolae Licăreț nr.1, bl.33, sc.C, ap.107, Tel: 0722674635, 0722607380, e-mail: legal.brand@easynet.ro Stăncescu Anca, Stăncescu Alin Cristian	Brevete Mărci Desene Topografii	SRL
22.02.2004	082	CABINET DE PROPRIETATE INDUSTRIALĂ CIUPAN CORNEL Cluj Napoca, Str. Mestecenilor nr.6, bl.9E, ap.2, Tel: 0264/524425; 0264/415051, Fax: 0264/415054, e-mail: cornel.ciupan@zeus.east.utcluj.ro Ciupan Cornel	Brevete	CI
26.03.2004	083	CABINET POPESCU LIVIA Bucuresti, bd. Camil Ressu 27, bl.N1, ap.188 Tel: 021/3481010, liviap25@yahoo.com Popescu Livia	Brevete Mărci Desene Topografii	CI
01.06.2004	102	S.C. LUTARIS INTELPROT S.R.L. Timisoara, 300426, str. Ana Ipatescu nr.45, Tel/Fax: 0256/489301, Mobil: 0742143718, 0723319154, e-mail: qualitarium@qualitarium.ro Tărăbîc Lucian	Brevete Mărci Desene	SRL
17.06.2004	108	ARIANA AGENTIE DE PROPRIETATE INDUSTRIALĂ SRL Bucuresti, sect.4, str. Semnic, nr.1, bl.23, ap.90 TeL: 0724260277, bicucristina2000@yahoo.com e-mail: m.constanda@k.ro, office@inregistrare-marci.ro, tel/fax: 0268/315046 Bicu Cristina, Constanda Madalina Timisoara, Calea Aradului, nr.33, ap.7 c_popescu2000@yahoo.com Popescu Codruta Octavia	Brevete Mărci Desene	SRL

14.07.2004	107	ARIANA S.R.L. Brasov, Bd. 15 noiembrie, nr.90, sc.B, ap.5, 0723204268, tel/fax : 0268/315046, office@inregistrare-marci.ro Bozocea Violeta	Brevete Mărci Desene	SRL
10.09.2004	103	CABINET INDIVIDUAL DE PROPRIETATE INDUSTRIALĂ - MIHAELA PITICU București, str. Pictor Ion Andreescu nr.31, ap.14 Tel: 6442760, Fax: 2527279, Mobil: 0722398836, e-mail: mihaelapiticu@yahoo.com, mihaelap@musat.ro Piticu Mihaela	Mărci	CI
10.09.2004	104	CABINET INDIVIDUAL DE PROPRIETATE INDUSTRIALĂ – Ana Maria Plăveți Bucuresti, str. Jules Michelet nr.7, Tel/Fax: 3127005, 2127750, 2127710, office@plaveti.ro, www.plaveti.ro Ana Maria Plăveți	Mărci Brevete	CI
28.10.2004	106	OSTER – SOCIETATE CIVILA PROFESIONALA DE PROPRIETATE INDUSTRIALĂ Bucuresti, Str. Batiste nr.35, ap. 23, cod 020935, Tel/Fax: 021/3147249 , GSM: 0721254270, 0723177236 traianosiescu@xnet.ro Udrea Elena Rodica, Traian Osiescu	Mărci Desene	S.C.P.
22.12.2004	116	INVEL – AGENȚIE DE PROPRIETATE INDUSTRIALĂ București, str. Ion Ghica nr.3, ap.20, Fax: 0311.027.616, GSM: 0723205048, velcea@invel.ro Velcea Marian	Brevete Mărci Desene Topografii	SRL
06.01.2005	118	EURORESSOURCES SRL Medias, str. Ion Creangă, nr.4, ap.6, Tel: 0269/843504, Fax: 0269/824812 Fulea Maria	Brevete Mărci Desene	SRL
27.01.2005	111	CABINET INDIVIDUAL – NIȚU ION Constanta, str. Dezrobirii nr.110, bl. IS8, sc.A, ap.1, Tel: 0241/512608, mobil: 0723317298 Nitu Ion	Mărci Desene Brevete	CI
27.01.2005	112	CABINET VELICA – Agenție de proprietate industrială Bucuresti, str. Brutus M.I., nr.13, ap.3, cod 050124 Tel/ Fax: 021/3357463, Mobil: 0722645283, www.velica.ro, office@velica.ro Velica Ion Gabriel	Mărci Desene	CI

21.04.2005	129	BRANDYNAMICS AGENTIE DE PROPRIETATE INDUSTRIALA S.R.L. Piatra Neamt, Aleea Caisilor nr.9, bl.13, ap.17 Tel/fax: 0233/232452, 0364/102070, 0744143965, office@brandynamics.ro, www.brandynamics.ro Pantilimon Mihai, Bran Laura Gabriela	Mărci Desene	SRL
27.04.2005	117	CABINET PROPRIETATE INDUSTRIALĂ ALPER RAMAZAN Constanța, str. Ștefan cel Mare nr.57, bl.M17, sc.B, ap.17, cod 900683, Tel: 0341/410937, Fax: 0241/635547, Mobil: 0722.704.363, alperramazan@gmail.com, zonguldakro@yahoo.com Alper Ramazan	Mărci	CI
06.06.2005	125	V&F IP CONSULTING SRL Bucuresti, Bd Camil Ressu, nr.27, bl.N1, ap.214, Tel: 021/3140200, Fax: 021/3140290, Mobil: 0744487223, popescu@vf.ro Popescu Laurentiu Horea	Mărci Desene	SRL
30.06.2005	120	CABINET PROPRIETATE INDUSTRIALĂ PUȘCAȘ NICOLAE IOSIF București, str. Secerișului nr.25, sector 4, Tel/Fax : 021/ 332.73.88, Mobil: 0722.878.946 Pușcaș Nicolae Iosif	Brevete Mărci Desene Topografii	CI
30.06.2005	121	CABINET PROPRIETATE INDUSTRIALĂ MARIA POP București, Intrarea Vasile Paun nr.5, ap.2, sector 5, Tel: 021/ 3159040, Fax: 021/3161888, office@legal-assistance.ro Pop Maria	Mărci Desene	CI
18.07.2005	130	CXC TRADEMARK S.R.L. Bucuresti, sector 1, str. Aviator Stefan Protopopescu nr.1, bl.C6, ap.1, Tel: 021/3177919, Fax: 021/3177505, cosmina_ionescu@hotmail.com Ionescu Laura Cosmina	Mărci	SRL
26.08.2005	126	CABINET DE PROPRIETATE INDUSTRIALĂ ANGHIEL PARASCHIVA Arad, str. Voinicilor nr.51, bl.502, ap.6, Tel: 0357411876, Fax: 0357411876, Mobil: 0723171424, e-mail: anghelvera@yahoo.com Anghel Paraschiva	Brevete	CI
20.09.2005	131	CUNESCU, BALACIU & ASOCIATII CONSILIERE PROPRIETATE INDUSTRIALA Bucuresti, sector 3, str. Vulcan Judetu nr.13, Tel: 021/ 3275577, 3276633, 3274400; 0745605151, 0723339939; Fax: 021/ 3274310, dinu.petre@cbalaw.ro, monica.badescu@cbalaw.ro, beatrice.onica@cbalaw.ro Onica Jarka Beatrice, Badescu Monica, Petre Dinu	Mărci Desene	SRL

29.09.2005	67	TEODORU & ASSOCIATES INTELLECTUAL PROPERTY AGENCY Bucuresti, str. Foisorului nr.4, bl.F1C, sc.1, ap.16, Tel: 323.08.38, Fax: 326.39.55, GSM: 0722549219 e-mail: emanuel@teodoru.ro, violeta@teodoru.ro, www.romaniatrademarks.ro Teodoru Violeta, Teodoru Emanuel	Mărci Desene Brevete	CI
04.11.2005	133	FRISCH & PARTNERS SRL Bucuresti, str. Thomas Mazaryk, nr.1, sc.B, ap.9, sector 2, 020983, tel: 310.11.65, fax: 313.01.30, Mobil: 0722212480 Crina Nicoleta Frisch	Mărci Desene Brevete	SRL
10.09.2004	105	CABINET PROPRIETATE INDUSTRIALA – IONDA Bucuresti, Calea Dorobantilor nr.126, bl.8, ap.50, Tel/fax: 021/2316549, Mobil: 0722687982 Ion Dan Adrian	Mărci Desene	CI
30.06.2005	124	CABINET DE PROPRIETATE INDUSTRIALA SAVU MARIANA Bucuresti, sos. Nicolae Titulescu nr.92, bl.13, sc.2, ap.54, Tel/ Fax: 2235269, mobil: 0722783660, liliana.savu@credidam.ro Savu Mariana	Mărci Desene	CI
31.10.2005	128	CABINET PROPRIETATE INDUSTRIALA ARINOVA Arad, 310151, str. Coriolan Petreanu, nr.28, Tel/fax: 0257/255842, mobil: 0744246562, info@arinova.ro Ivanca Gavril	Mărci Desene	CI
05.01.2006	136	TUCA & ASOCIATII I.P. S.R.L. Bucuresti, str. Daniel Danielopolu, nr.2, cladirea " Alfa Business Center", etaj 2, biroul 7, Tel: 2048898, ciprian.dragomir@tuca.ro Dragomir Ciprian Dumitru	Mărci	SRL
19.01.2006	134	CABINET PROPRIETATE INDUSTRIALA MITU ALIS MIHAELA Ploiesti, str. Clementei nr.46, Tel: 0244/590154, mobil: 0746108142, alis_mitu@yahoo.com ; office@mitu-cpi-ims.com Mitu Alis Mihaela	Mărci Brevete	CI
14.02.2006	137	M.D.P. RIGHTS AGENCY SRL Brasov, str. Lunga nr.270, cod postal 500450, Tel: 0268/440100, 440313; Fax: 0268/440221, Mobil: 0744355100, e-mail: office@mdp-rights-agency.ro www.mdp-rights-agency.ro Cosescu Camelia	Brevete Mărci Desene Topografii	SRL

30.03.2006	138	CABINET DE PROPRIETATE INDUSTRIALA ROMEO NICOLESCU Bucuresti, sector 5, str. Dr. Leonte nr.36A, Tel: 3178910, Mobil: 0744535285, Fax: 3178910, e-mail: office@rn-law.ro Nicolescu Mihail Romeo	Mărci	CI
30.03.2006	139	CABINET DE PROPRIETATE INDUSTRIALA RUTA FULGER LAURENTIU Cluj Napoca, bd. 21 decembrie, nr,40, ap.4, Mobil: 0747892450, ruta_laurentiu@yoahoo.com Ruta Fulger Laurentiu	Mărci Desene	CI
30.03.2006	140	AGENTIE DE PROPRIETATE INDUSTRIALA HORATIU APETROAIE Bucuresti, str. Faurei nr.1, bl.P11, ap.228, Mobil: 0722302801, e-mail: horatiuat@xnet.ro Apetroaie Horatiu Tudor	Mărci Desene	CI
30.03.2006	141	INNOVIS INTELLECTUAL PROPERTY Bucuresti, Calea Rahovei, nr.217, bl.12, ap.60, sector 5, Mobil: 0741572398, e-mail: office@innovis.ro Dumitrescu Oana Irina	Mărci Desene	CI
30.03.2006	142	CABINET INDIVIDUAL PROPRIETATE INDUSTRIALA ALECU BOGDAN Bacau, str. Vasile Alecsandri nr.63, Tel: 0234/588488, Mobil: 0740274741 Alec Florin Bogdan	Mărci Desene	CI
07.04.2006	152	ACTA MARQUE SRL Cluj Napoca, str. Dorobantilor nr.3, etj.3, ap.9, Mobil: 0745363752, actamarque@yahoo.com Ciurea Delia	Mărci	SRL
27.04.2006	143	GLOBAL CONSULTING S.R.L. Iasi, spl. Bahlui, nr.29, bl. B5, sc.A, ap.7, Paunet Alexandrina	Brevete Mărci Desene	SRL
28.04.2006	147	CONSINVENT S.R.L. Buzau, b-dul Unirii, bl.35B, ap.2, mobil : 0745452268 E-mail: consinvent@yahoo.com Radu Daniela	Brevete Mărci Desene Topografii	SRL
25.05.2006	144	CABINET INDIVIDUAL PROPRIETATE INDUSTRIALA CATALIN NEAGU Iasi, str. Tutea Petre nr.5, bl.909, tr.1, ap.11, Cod postal: 700730, Tel: 0232/276000, Fax: 0232/405425, 0232/211843, Mobil: 0744514264, e-mail: catalin.neagu@proprietateindustriala.ro, Neagu Catalin	Mărci Desene	CI

25.05.2006	145	BOSTINA SI ASOCIATII – INDUSTRIAL PROPERTY SRL Bucuresti, sector 1, str. Aleea Alexandru , nr 20A, camera 2, Tel/ fax: 021/3194466, Mobil: 0722294830, ovidiu.mihut@gmail.com Mihut Ionel Ovioidiu	Mărci Desene	SRL
12.12.2006	162	MY TRADEMARK SRL Ploiesti, str. Abrud, nr.8, Mobil: 0722501414, nicolau@avocatulmeu.ro Nicolau Florin	Mărci	CI
20.06.2006	149	INTELMMI CONSULT SRL Tg. Mures, str. Sârguinței nr.39, ap.12, cod poștal 540543, Tel/fax: 0365 401839, mobil: 0745303867, cojocnean_maria@yahoo.com Cojocnean Maria Rodica	Brevete Mărci Desene	SRL
11.07.2006	148	CABINET INDIVIDUAL OANA ALINA STURZA Bucuresti, Intr. Teiul Doamnei, nr.1, bl.19A, ap.39 Mobil: 0741136409, e-mail: alinasturza@gmail.com Sturza Oana Alina	Mărci Desene	CI
11.09.2006	150	CABINET INDIVIDUAL VALENTINA ȘANTA Tg.Mures, str. Koos Ferencz nr.21, bl.21, ap.44, Mobil: 074028967, vsanta@gedeon-richter.ro Santa Valentina	Mărci Desene	CI
20.10.2006	154	CABINET INDIVIDUAL ROS VIOREL Bucuresti, bd.Unirii nr.66, bl.K3, ap.7, Mobil: 0722560675, fax: 3208044, e-mail: viorelros@asdpi.ro Ros Viorel	Brevete Mărci Desene Topografii	CI
26.10.2006	155	CABINET DE PROPRIETATE INDUSTRIALA MIHAELA GIURANIUC Bucuresti, bd. Unirii nr.43, E2, et.7, ap.75, Tel: 021/3272480, fax: 021/3272480, e-mail: office@giuraniuc.ro Giuraniuc Mihaela	Mărci	CI
26.10.2006	156	CABINET INDIVIDUAL RALUCA ZAHARIA Bucuresti, str. Foisorului nr.15, bl.F9C, sc.1, ap.54, Mobil: 0723548722, tel: 021/3117908, fax: 021/3117908, e-mail: ralu_haz23@yahoo.com, office@dutescu.com Zaharia Andreea Raluca	Mărci	CI

01.11.2006	159	DICONSULT – Cabinet consiliere in domeniul proprietatii industriale Cluj Napoca, str. Paring nr.35, sc.1, ap.23, Tel: 0264/565885, mobil: 0724323761, patricia.ciceo@terapia.ro Ciceo Patricia Diana	Mărci Desene	CI
08.12.2006	160	NOMENIUS S.R.L. Bucuresti, sector 6, Aleea Dealul Macinului, nr.10, bl. D37, sc.B, ap.17 Balan Elena	Mărci Desene	SRL

**AGENȚIILE SPECIALIZATE ÎN PROPRIETATE INDUSTRIALĂ
care funcționează începând cu luna februarie 2007**

Data înființării	Nr. registru agenției	Denumirea completă a cabinetului/agenției Adresa Consilieri cu drept de practică	Domenii	Statut juridic
10.09.2004	101	CABINET PROPRIETATE INDUSTRIALA BLAG IOANA Câmpia Turzii, str. Muresului nr.6, bl. J2, ap.17, cod 405100, Tel: 0741884305 sau 0741884405 int.1894 Blag Ioana	Brevete Mărci Desene Topografii	CI

**LISTA CONSILIERILOR ÎN PROPRIETATE INDUSTRIALĂ, MEMBRI AI CAMEREI NAȚIONALE
A CONSILIERILOR ÎN PROPRIETATE INDUSTRIALĂ DIN ROMÂNIA, AUTORIZAȚI PENTRU
DOMENIUL DESENELOR ȘI MODELELOR INDUSTRIALE
pentru luna februarie/ 2007**

Nume și Prenume/ Nr. din Reg. Nat	Denumirea societății Adresa societății	Societate cu obiect de activitate propr.ind.
ACSINTE PAULA- ADRIANA 2000-1160	CABINET ACSINTE PAULA ADRIANA București, str. Maior Coravu Ion, nr.1-7, bl.C4, ap.85, Tel/fax : 021/2507396, GSM : 0723 317631 paula@legalservices.ro	DA
ALAN LILIANA 1994-1037	BEGA GRUP Timișoara, Calea Stan Vidrighin nr. 5A, Tel:0256/222103, Fax:0256/190800, GSM : 0724250467 e-mail:alan@tehnomet.ro	NU
ALECU FLORIN BOGDAN 2005-1394	CABINET INDIVIDUAL PROPRIETATE INDUSTRIALA ALECU BOGDAN Bacau, str. Vasile Alecsandri nr.63, Tel: 0234/588488, Mobil: 0740274741	DA
ANDREI MARIANA 1993-1017	M.Ap.N. – Departamentul pentru armament București, Drumul Taberei nr. 9-11, sector 6 Tel: 021/4106267; Fax: 021/3151779, 3147327, GSM: 0723668592, e-mail: mariana.andrei@dpa.ro	NU
ANDRONACHE PAUL 2003-1216	CABINET INDIVIDUAL ANDRONACHE PAUL București, Str.Sibiu nr.14, bl.E21, et.6, ap.35, Tel/Fax: 021/7250069, GSM: 0722741043, e-mail: paul.andronache@artelecom.net	DA
ANGHEL LUMINIȚA DOINA 1993-1020	Cabinet individual ANGHEL LUMINIȚA DOINA București,Str. Gherghitei nr 1,BI. 94B, Sc.B, Ap.76, sector 2, Tel/Fax: 021/2407985, GSM : 0723 301706, anghel.doina@rdslink.ro	DA
APETROAIE HORATIU TUDOR 2005-1400	AGENTIE DE PROPRIETATE INDUSTRIALA HORATIU APETROAIE Bucuresti, str. Faurei nr.1, bl.P11, ap.228, Mobil: 0722302801, e-mail: horatiuat@xnet.ro	DA
APOSTOL SALOMIA 1999-1127	PERSOANĂ FIZICĂ Galați, Str. Reg. 11 Siret nr. 15, bl. E4, ap. 54, Tel/Fax: 0236/436437 GSM 0766765027, saly_apostol@yahoo.com	DA
AXENTE ELENA 1999-46/1	INTEL PROTECT S.R.L. Brașov, Str. M. Kogălniceanu, nr. 20, bloc 1k, sc. C-D, Tel: 0268/412567, Fax: 0268/477333, GSM: 0722 464314, e-mail:intelprotect@ccibv.ro;	DA

BACIU ANA MARIA 2004-1325	NESTOR NESTOR DICULESCU KINGSTON PETERSEN – CONSILIERE ÎN P.I. S.R.L. București, sector 1, sos. Bucuresti Ploiesti, nr.1A, Bucharest Business Park, corp A, et.4, Mobil: 0722256758, Tel: 021/2011200	DA
BARBU MIRCEA 1994-1042	PERSOANĂ FIZICĂ București, Sos.lancului nr.21, bl.106A, sc.b, ap.73, sect.2, Tel/Fax: 021/6536608, 0724.834.010 e-mail: bmircea@mailbox.ro	DA
BALAN ELENA 2005 - 1382	NOMENIUS S.R.L. Bucuresti, sector 6, Aleea Dealul Macinului, nr.10, bl. D37, sc.B, ap.17	DA
BĂLAN GHEORGHÎĂ 1992-1	RODALL-AGENȚIE DE PROPRIETATE INDUSTIALĂ SRL București, Str. Polonă nr. 115, bl. 15, Sc.A,Et.4, ap. 19 sect. 1, Tel: 021/2108342, GSM: 0722 652111, Fax: 021/2105794	DA
BĂLAN VALERIA CORNELIA 1996-49	RODALL-AGENȚIE DE PROPRIETATE INDUSTIRALĂ SRL București, Str. Polonă nr. 115, bl. 15, sc. A, ap. 19 sector 1, Tel: 021/2108342, GSM: 0744 377047, Fax: 021/2105794	DA
BICU CRISTINA MĂDĂLINA 2003-1308	ARIANA AGENTIE DE PROPRIETATE INDUSTRIALA SRL Bucuresti, sect.4, str. Semnic, nr.1, bl.23, ap.90 Tel: 0724260277, bicucristina2000@yahoo.com office@inregistrare-marci.ro, tel/fax: 021/ 2118746	DA
BLAG IOANA 1994-1039	CABINET PROPRIETATE INDUSTRIALA BLAG IOANA Câmpia Turzii, str. Muresului nr.6, bl. J2, ap.17, cod 405100, Tel: 0741884305 sau 0741884405 int.1894	DA
BORLAN T. RADU 2000-1161	PATENTMARK S.R.L. București str. Dr. N. Turcescu nr. 2, sector 5, Tel: 021/3121669, Fax: 021/2233963, e-mail:stema@pcnet.ro	DA
BOZIOREANU MARIUS ADRIAN 2000-1165	CONS INTEL BMA CABINET CONSULTANȚĂ Buzău, Cart, Dorobanti 2, bl.D2, et.1, ap.5 CP 8, OP1, Mobil : 0745086588, Fax : 0238/719619, marius-bozio@yahoo.com	DA
BOZOCEA GINA VIOLETA 2003- 1222	ARIANA S.R.L. Brasov, Bd. 15 noiembrie, nr.90, sc.B, ap.5, e-mail : 0723204268 , tel/fax : 0268/315046, office@inregistrare-marci.ro	DA

BRAN LAURA GABRIELA 2004 - 1336	BRANDYNAMICS AGENTIE DE PROPRIETATE INDUSTRIALA S.R.L. Piatra Neamt, Aleea Caisilor nr.9, bl.13, ap.17 Tel/fax: 0364/102070, 0744143965, laura.bran@brandynamics.ro	DA
BROJBOIU DUMITRU ADRIAN FLORINEL 1995-1067	BIROU DE PROPRIETATE INDUSTRIALA B-dul Republicii bl 212, sc.D, ap.16, Pitești, jud. Arges, tel/fax 0348 /412529, GSM 0745143095 e-mail:adrian_brojboiu@yahoo.com	DA
BUCĂTARU RODICA FILICA 1993-14	ROMINVENT S.A. București, Str. Ermil Pangratti nr. 35, et.1, sect.1 Tel: 021/2312515, Fax: 021/2312550 e-mail: office@rominvent.ro	DA
BURȚILĂ IOAN 1993-1022	MILENIUL 3 Agenție de Proprietate Industrială S.R.L. Pascani, Str. Moldovei nr. 10, bloc Crinul, sc. A, Ap. 28, Tel/Fax: 0232/719190; GSM: 0740 820582	DA
BUZLEA ELISABETA 1993-25	INTELECT S.R.L. Oradea, B-dul Dacia nr. 48, Bl. D10, Ap.3, OP 9- CP128, Tel 0259/453847, Fax:0259/268094 GSM: 0745 040831, e-mail: info@intelect.ro	DA
BUZLEA MIRCEA VALENTIN 2003- 1234	INTELECT S.R.L. Oradea, B-dul Dacia nr. 48, Bl. D10, Ap.3, OP9-CP128, Tel 0259/453847, Fax:0259/268094 e-mail: info@intelect.ro	DA
BUZLEA NARCISA FLORICICA 2003- 1235	INTELECT S.R.L. Oradea, B-dul Dacia nr. 48, Bl. D10, Ap.3, OP9-CP128, Tel 0259/453847, Fax:0259/268094 e-mail: info@intelect.ro	DA
CĂMPEAN GHEORGHE- GEORGEL 1996-1087	NEPTUN SA Câmpina, Str. Bobâlna nr. 57-63, Jud. Prahova Tel. 0244/335651 (235), Fax. 0244/370338 , 336641, e-mail: neptun@interplus.ro	NU
CAMPEANU IOANA AURA 2005-1409	SD PETOSEVIC ROMANIA SRL București, Calea Victoriei nr.100, sc.1, ap.20, biroul 1, Tel: 021/3057996, Fax: 021/3145481, e-mail: acampeanu@petosevic.com, Mobil: 0723522698	DA
CECIU GABRIELA 1994-1045	CABINET "CECIU GABRIELA" CONSULTANȚĂ ÎN DOMENIUL PROPRIETĂȚII INTELLECTUALE 300024 Timișoara, Str. Narciselor, nr. 6, sc. A, ap. 110, jud. Timis, Tel/Fax: 0256/494846; GSM: 0745 388 039, e-mail: gabrielaceciu@hotmail.com	DA

CICEO PATRICIA DIANA 2005-1412	DICONSULT – Cabinet consiliere in domeniul proprietatii industriale Cluj Napoca, str. Paring nr.35, sc.1, ap.23, Tel: 0264/565885, mobil: 0724323761, patricia.ciceo@terapia.ro	DA
CIOBANU MARIETTA 1993-1019	COMETAM SRL București, Str. Cetatea de Baltă nr. 118, bl. 9, ap. 5, sector 6, Tel/Fax: 021/7723008, Mobil :0745181098 e-mail: mciobanu@pcnet.ro	DA
CIUDA-BERIVOE ANCA 1996-41	INTELLECTUAL PROPERTY OFFICE SRL București, Str. Alexandru Moruzzi nr. 6, bl. B6, sc. 2, et. 8, ap. 62, sector 3; Tel/Fax: 021/3262388, GSM : 0745 094241, ipo@b.astral.ro	DA
COCOLOI OANA 2003- 1263	CABINET OANA COCOLOI București, Drumul Taberei nr.120, bl. OD1, sc.5, ap. 189, sector 6, Tel : 021/7450757, GSM : 0723144664, e-mail : oana_cocoloi@yahoo.com	DA
COJOCNEAN MARIA RODICA 2003- 1241	INTELMMI CONSULT SRL Tg. Mures, str. Sârguinței nr.39, ap.12, cod poștal 540543, Tel/fax: 0365 401839, mobil: 0745303867, cojocnean_maria@yahoo.com	DA
COMĂNESCU NADIA VASILICA 2003- 1242	ANTIBIOTICE SA Iași, Str. Valea Lupului nr.1, Tel: 0232/253600 int.525, Fax: 0232/211020, GSM: 0745371217 , e-mail: trademarks@antibiotice.ro	NU
CONSTANDA CECILIA MĂDĂLINA 2003-1304	ARIANA AGENTIE DE PROPRIETATE INDUSTRIALA SRL Bucuresti, sect.4, str. Semnic, nr.1, bl.23, ap.90 e-mail: m.constanda@k.ro, office@inregistrare-marci.ro, tel/fax: 0268/315046	DA
CONSTANTIN ADRIAN GEORGE 1999-1148	CABINET ENPORA S.R.L. București, str. George Calinescu nr.52A, ap.1, 011694, Tel: 021 2300990; 031 1001634, Fax: 021 2302311; 031 1007927, pop@patents.ro	DA
CORPADE ALEXANDRU 1998-35	PERSOANĂ FIZICĂ - INCOR Brașov, Str. C-tin Brâncoveanu nr. 54, et. 1, ap. 4, Tel : 0268/513577	DA
COSTINESCU PETRU 1998-1125	PETRU COSTINESCU-DICOSTI București, Str. Viorele nr. 30, bl. 20A, ap. 23, sector 4, OP 44 – CP5, Tel : 021/3303162, Fax : 021/3304733, e-mail : dicosti@rdslink.ro	DA

COȘESCU CAMELIA 1999-46/2	M.D.P. RIGHTS AGENCY SRL Brasov, str. Lunga nr.270, cod postal 500450, Tel: 0268/440100, 440313; Fax: 0268/440221, Mobil: 0744355100, e-mail: office@mdp-rights-agency.ro www.mdp-rights-agency.ro	DA
CSAPO MARTINESCU ERNEST 1995-1072	ROMBAT SA Bistrița, Str. Petru Rareș nr. 3, Bl. 3, sc. C, ap. 38 Tel. 0263/238009, Fax :0263/234010, e-mail: erni@rombat.ro	NU
CSOMOS LILIANA – MARIA 1999-1144	EUROPHARM S. A. Brașov, Str. Poienelor, nr. 5, Tel: 0268/310007, Fax:0268/314026, e-mail: liliana.csomos@gsk.com	NU
CULIC ANDREI RADU 2003-1248	NESTOR NESTOR DICULESCU KINGSTON PETERSEN – CONSILIERE IN P.I. S.R.L. București, sector 1, sos. Bucuresti Ploiesti, nr.1A, Bucharest Business Park, corp A, et.1, camerele 9 si 10, GSM: 0744309382, radu.culic@nnkp.ro	DA
DANCIU IOAN 2004 - 1373	NOWAPATENT SRL Medias, str. Lotru, nr.4, bl.92, ap.1 Tel : 0269/841373 ; 833273 GSM : 0744556074 Fax : 0269/833273, e-mail : nowapatent@birotec.ro, office@nowapatent.ro	DA
DONȚU OVIDIU-LIVIU 2000-1171	DONEXPERT SRL Suceava, str. George Enescu nr.34, bl.D72, sc.A, ap.5, ovidon@ccisv.ro, Tel: o230.215004, 0742108100	DA
DRAGULIN IOANA 2005-1385	ROMINVENT S.A. București, Str. Ermil Pangratti nr. 35, et.1, sector 1, Tel: 021/2312515, 2312541, Fax: 021/2312550, 2312454, e-mail: office@rominvent.ro	DA
DUMITRESCU ARTEMIS SORINA 2003- 1250	ROMINVENT S.A. București, Str. Ermil Pangratti nr. 35, et.1, sect.1 Tel: 021/2312515, Fax: 021/2312550 e-mail:artemisb@rominvent.ro	DA
DUMITRESCU OANA IRINA 2005 - 1434	INNOVIS INTELLECTUAL PROPERTY Bucuresti, Calea Rahovei nr.217, bl.12, ap.60, Mobil: 0741572398, e-mail: office@innovis.ro	DA
DUȚULESCU CORINA CARMEN 1993-93	ROMINVENT S.A. București, Str. Ermil Pangratti nr. 35, et.1, sect.1 Tel: 021/2312515, Fax: 021/2312550 e-mail: office@rominvent.ro	DA

ENASTESCU CONSTANTIN MIRCEA 2005-1420	M.A.I. – D.G.P.M.B. Bucuresti, calea Victoriei nr.17-19, Mobil : 0766444666, e-mail : mircea_enastescu@yahoo.com	NU
ENE SILVIA 2000-1159	CABINET M. OPROIU – CONSILIERE ÎN PROPRIETATE INTELECTUALĂ București, Str. Popa Savu, nr. 42, parter, sector 1. Tel : 021/2602833, 021/2602834, Fax : 021/2602835, 021/2602836, CP : 2-229, e-mail : office@oproiu.ro	DA
ENESCU LUCIAN 1992-7	ROMINVENT S.A. București, Str. Ermil Pangratti nr. 35,et.1, sector1, Tel: 021/2312515, 2312541, Fax: 021/2312550, 2312454, e-mail: office@rominvent.ro	DA
ENESCU MIRUNA 2003- 1254	ROMINVENT S.A. București, Str. Ermil Pangratti nr. 35, et.1, sect.1 Tel: 021/2312515, Fax: 021/2312550 e-mail : menescu@rominvent.ro	DA
FAIGHENOV MARIOARA 1995-1063	AGENȚIE DE PROPRIETATE INTELECTUALĂ ȘI TRANSFER DE TEHNOLOGIE-AGPITT-SRL București, B-dul Libertății nr. 12, bl.113, sc.2, et.3, ap.28, sector 4; CP 42-106,Tel: 021/3177693; 3177583; Fax : 021/3178584 ; GSM : 0744 293552 ; 0724539752 e-mail :faighenov@xnet.ro; office@agpitt.ro	DA
FĂNTÂNĂ RAUL-SORIN 1994-23	PERSOANĂ FIZICĂ Brașov, Str. Griviței nr. 69, bl. 29, sc. D, ap.32, cod 500198, Tel: 0368/802210, Fax: 0268/427713, mobil: 0721379887, 0745361270 e-mail: raul_fantana@yahoo.com	DA
FIERĂSCU COSMINA- CATRINEL 1996-42	ROMINVENT S.A. București, Str. Ermil Pangratti nr. 35, et.1, sect.1 Tel: 021/2312515, Fax: 021/2312550 e-mail: office@rominvent.ro	DA
FLOREA ILEANA MARIA 2003-1258	ROMINVENT S.A. București, Str. Ermil Pangratti nr. 35, et.1, sect.1 Tel: 021/2312515, Fax: 021/2312550 e-mail: iflorea@rominvent.ro	DA
FLOREA MIHAELA 2003-1257	CABINET INDIVIDUAL FLOREA MIHAELA București, Str. Grigore Alexandrescu nr.1, bl.D7, ap.4, sector1, Fax: 021/2230342 GSM: 0722601120 , e-mail: florea@gide.com	DA
FRISCH CRINA NICOLETA 2000-1172	FRISCH & PARTNERS SRL Bucuresti, str. Thomas Mazaryk, nr.1, sc.B, ap.9, sector 2, 020983, tel: 310.11.65, fax: 313.01.30, Mobil: 0722212480	DA

FUCIU ANIȘOARA 2003-1259	CABINET ANI FUCIU SRL Com.Snagov, Bloc P53, sc.A, ap.1, jud.Ifov, Tel: 021/3106399, Fax: 021/3106398, GSM: 0744370196, e-mail: ani.fuciu@consilier-marci.ro	DA
FULEA MARIA 1995-1076	EURORESSOURCES SRL Medias, str. Ion Creangă, nr.4, ap.6, Tel: 0269/843504, Fax: 0269/824812	DA
GAVRIL NICULINA 2001-1211	CABINET N. D. GAVRIL S.R.L. București, Str. Ștefan Negulescu nr. 6A, sector 1, 011651 Tel./fax: 021/2302882 , GSM: 0722983520, 0723 383 758, e-mail : cabinetgavril@yahoo.com, gavrilnin@yahoo.com	DA
GAVRILIU ANA-CORINA 1993-1031	BIOTEHNOS S.A. București, Str. Dumbrava Roșie nr. 18, Tel: 021/2102015 int 120 ; Fax : 021/2109705, GSM 0723302092	NU
GÂNSCA AURELIAN TUDOR 2003-1221	RAMCONSULTING SRL Cluj Napoca, Str. Augustin Buneanr.28, fax.0364/401528 tel. mobil 0722-229696 e-mail ramcluj@yahoo.com	DA
GHENU MIHAELA 1993-15	ROMINVENT S.A. București, Str. Ermil Pangratti nr. 35, et.1, sect.1 Tel: 021/2312515, Fax: 021/2312550 e-mail: office@rominvent.ro	DA
GHEORGHICESCU EUGENIA 1994-1048	ICTCM S.A. București, Șos. Olteniței nr. 103, sector 4, Tel: 021/3321870 , 3323770/437, Fax: 021/3320775, 3321870 GSM:0721863338, e-mail: egheorghicescu@yahoo.com	NU
GHIȚĂ CONSTANTIN 1992-13	CONSTANTIN GHIȚĂ OFFICE SRL Timișoara, Str. Take Ionescu nr. 24-28, sc. B ap. 2 Jud.Timiș, Tel/Fax: 0256/435976, GSM: 0744 162462, e-mail: ghita@mail.dnttm.ro	DA
HARSANY ALEXANDRU 2003-1251	NESTOR NESTOR DICULESCU KINGSTON PETERSEN – CONSILIERE IN P.I. S.R.L. București, sector 1, sos. Bucuresti Ploiesti, nr.1A, Bucharest Business Park, corp A, et.1, camerele 9 si 10, Tel : 021/2011200, Fax : 021/2011210, GSM : 0722203934	DA
HĂISAN MARIA 2000-1202	GRUPUL INDUSTRIAL ELECTROCONTACT SA Botoșani, Calea Națională nr.6, Tel: 0231/517172/110, Fax: 0231/ 513710, maria.haisan@electrocontact.ro	NU

IACOBINI ANCA SVETLANA 2003- 1262	IACOBINI&CO, CONSILIERI IN DREPTUL DE PROPRIETATE INDUSTRIALA SRL Bucuresti, Calea Mosilor, nr.258, bl. 4bis, ap.22, sector 2, Tel : 021/2104690 ; Fax : 021/2104793 E-mail : asimri@yahoo.com	DA
IACOBINI MIHNEA RĂZVAN 2003- 1261	IACOBINI&CO, CONSILIERI IN DREPTUL DE PROPRIETATE INDUSTRIALA SRL București, Calea Mosilor, nr.258, bl. 4bis, ap.22, sector 2, Tel : 021/2104690 ; Fax : 021/2104793 E-mail : asimri@yahoo.com	DA
IOACĂRĂ VALENTIN 1999-50	ROVALCONS SRL -AGENȚIE DE PROPRIETATE INTELECTUALĂ Câmpina, Str. Orizontului, nr.1, bl. R10, ap.27, Jud. Prahova, Tel/Fax: 0244/371390; GSM : 0722 540580 e-mail: rovalcons@xnet.ro	DA
IOANITESCUL TRAIAN 1994-1053	CABINET INDIVIDUAL IOANIȚESCU TRAIAN București, Bd. Timișoara nr.49, Bl Cc6, ap.27, sector 6, Tel: 021/4402510	DA
ION DAN ADRIAN 2003-1260	CABINET PROPRIETATE INDUSTRIALA – IONDA Bucuresti, Calea Dorobantilor nr.126, bl.8, ap.50, Tel/fax: 021/2316549, Mobil: 0722687982	DA
ION RODICA-COCUȚA 1993-1032	CABINET DE PROPRIETATE INDUSTRIALĂ « BIONPI » București, Calea Dorobanților 126-130, Bl. 8, et. 9 Ap. 50 sector 1, Tel/Fax: 021/2316549 GSM: 0723 187944, 0746184697 e-mail: bionpi@hotmail.com; bionpi@b.astral.ro	DA
IONESCU MIHAELA 2005-1393	ROMINVENT S.A. București, Str. Ermil Pangratti nr. 35, et.1, sector 1, Tel: 021/2312515, 2312541, Fax: 021/2312550, 2312454, e-mail: office@rominvent.ro	DA
ISOC DORIN 1994-1052	INTEGRATOR CONSULTING –SRL Cluj-Napoca, Str. Dunării nr.25 bl. C1 ap.5, jud. Cluj Tel/Fax: 0264/442817, GSM: 0745235585 e-mail: Dorin.Isoc@aut.utcluj.ro	DA
ISTRATE ȘTEFAN 2000-1175	SOLO INVENT S.R.L. București, Calea 13 Septembrie, nr. 104, bl. 48, ap. 8, sector 5, Tel/Fax: 021/4511497, GSM: 0744 313 229, solo_invent@yahoo.com	DA
ITU TEODORA 2003-1268	CONINFO S.R.L. Târgu Mures, str. Lacrimioarea nr.9, Tel:0265/210138, Fax: 0265/210109, Mobil: 0729618641 e-mail: teodora@coninfo.ro, office@coninfo.ro	DA

IVANCA GAVRIL 2004-1357	CABINET PROPRIETATE INDUSTRIALA ARINOVA Arad, 310151, str. Coriolan Petreanu, nr.28, Tel/fax: 0257/255842, mobil: 0744246562, info@arinova.ro	DA
IVANCA MARIA ELISAVETA 1993-1033	AGENȚIA DE PROPRIETATE INDUSTRIALĂ "LABIRINT" Arad, Str. Coriolan Petreanu nr. 28, Tel/Fax: 0257/255842, GSM: 0722 458129 e-mail: labirint@arad.ro	DA
IVĂNESCU GABRIEL DAN 1996-1091	CABINET INDIVIDUAL- IVANESCU GABRIEL DAN Brașov, Str. Al. I. Cuza nr. 58 ap. 7, Tel/fax:0268/471650, GSM: 0722 248415, e-mail: d.ivanescu@xnet.ro	DA
LARION ELISABETA- SONIA 1992-9	ROMINVENT S.A. București, Str. Ermil Pangratti nr. 35, et.1, sect.1 Tel: 021/2312515, Fax: 021/2312550 e-mail: office@rominvent.ro	DA
LAZĂR DELIA SORINA 1997-18	CABINET M. OPROIU-CONSILIERE ÎN PROPRIETATE INTELECTUALĂ București, Str. Popa Savu, nr. 42, parter, sector 1, Tel : 021/ 2602833, 021/2602834 Fax : 021/2602836, 021/2602835, office@oproiu.ro	DA
LAZĂR ELENA 1997-28	CABINET DE PROPRIETATE INDUSTRIALĂ Buzău, Str.Unirii, Bl.16C,Et.3, Ap. 12, cod 120013, OP 1, CP 52, Tel./Fax:0238/724262 GSM: 0723 328633, cpielena@recomplast.ro, l Elena2005@personal.ro	DA
LORENTĂ ALEXANDRU 1992-6	INVENTA – AGENTIE DE PROPRIETATE INTELECTUALA S.R.L. București, Bdul Comeliu Coposu, nr. 7, bl. 104, sc.2, etaj 1, ap.31, sector 3, Tel : 021/3200285, Tel/Fax :021/3228325, inventa@mark-patent.ro	DA
LUCĂCEL MIHAIELA 2003- 1288	FARMEC SA Cluj Napoca, Str. Henri Barbusse nr.16, Tel :0264/433193, Fax : 0264/432543, GSM : 0745347813, e-mail : miha.cj@personal.ro	NU
MACAMETE ELENA 1992-1003	ICPE CA București, Splaiul Unirii 313, sect. 3 Tel: 021/3217230, Fax: 021/3216346	NU
MARINESCU RUXANDRA 2003-1271	PATENTMARK S.R.L. București, Str. Dr. N. Turnescu nr. 2, sector 5, Tel/fax 021/3121669, Fax: 021/2233963, e-mail: stema@pcnet.ro , 0722626875	DA

MIHAI LUCIAN 2001-1209	LINKLATERS MICULIȚI ȘI ASOCIATII S.C.P.A. București, Str. Nicolae Iorga, nr. 8, sector 1 Tel : 021/3071500, Fax : 021/3071555 e-mail: lucian.mihai@linklaters.com, lucian.mihai@drept.unibuc.ro	DA
MIHUT IONEL OVIDIU 2004 - 1365	BOSTINA SI ASOCIATII – INDUSTRIAL PROPERTY SRL Bucuresti, sector 1, str. Aleea Alexandru , nr20A, camera 2, Tel/ fax: 021/3194466, Mobil: 0722294830, ovidiu.mihut@gmail.com	DA
MILCEV GABRIELA 2003- 1230	ALLEGRA CONSULTING SRL București, Aleea Huedin nr.1, bl.5, sc.1, ap.5, sector4, GSM: 0722249961, Tel/Fax: 021/3231384 e-mail: gabriela.milcev@allegra.ro; www.allegra.ro	DA
MIRCEA LAURA CRISTINA 2003-1274	SC ROMINEX SA Timișoara, Str.Avrăm Imbroane, nr.9, jud.Timis, Tel :o256220083, Fax :0256190674, e-mail : mircealaura@yahoo.com	NU
MOHONEA CRISTIAN 1997-62	PATENTMARK S.R.L. București, Str. Dr. N. Turnescu nr. 2, sector 5, Tel/fax 021/3121669, , Fax: 021/2233963, e-mail: stema@pcnet.ro	DA
MOHONEA LILIANA 1997-61	PATENTMARK S.R.L. București, Str. Dr. N. Turnescu nr. 2, sector 5, Tel/fax 021/3121669, Fax: 021/2233963, e-mail: stema@pcnet.ro	DA
MUȘATESCU ANDRA OANA 2000-1181	ANDRA MUSATESCU CABINET DE PROPRIETATE INDUSTRIALA București, Str. Drumul Taberei nr. 71, Bl. TD 42, sc. 1, et. 4, ap. 28, sector 6 GSM : 0722 879810 ; e-mail : amusatescu@dnt.ro	DA
NEAGU CATALIN 2005 - 1458	CABINET INDIVIDUAL PROPRIETATE INDUSTRIALA CATALIN NEAGU Iasi, str. Tutea Petre nr.5, bl.909, tr.1, ap.11, Cod postal: 700730, Tel: 0232/276000, Fax: 0232/405425, 0232/211843, Mobil: 0744514264, e-mail: catalin.neagu@proprietateindustriala.ro	DA
NEGOMIREANU LIVIA 1999-1140	CABINET INDIVIDUAL NEGOMIREANU LIVIA Bucuresti, Sos. Nicolae Titulescu nr.94, bl.14A, ap.127,sect.1, Tel: 021/2235637, GSM: 0722444719, cabinetnegomireanu@duras.ro	DA
NICOLAESCU DANIELLA- OLGA 1992-1006	ROMINVENT S.A. București, Str. Ermil Pangratti nr. 35, et.1, sect.1 Tel: 021/2312515, Fax: 021/2312550 e-mail: office@rominvent.ro	DA

NICOLAE IOAN 1993-22	CABINET INDIVIDUAL "INDEPENDENT PROPRINI AGENT" București, sector 5, Str. Fabrica de chibrituri nr. 42 Tel/ Fax: 021/3352938, GSM: 0722 610635	DA
NIȚĂ FLORINA 1996-1083	OLTCHIM SA Râmnicu Vâlcea, Str. Uzinei nr. 1, 240050, jud. Vâlcea Tel: 0250/701200/3225, Fax: 0250/735030 e-mail: oltchim@oltchim.ro	NU
NIȚU ION 2000-1204	CABINET INDIVIDUAL – NITU ION Constanta, str. Dezrobirii nr.110, bl. IS8, sc.A, ap.1, Tel: 0241/512608, mobil: 0723317298	DA
OLTEANU CAMELIA 2000 - 1189	ROMINVENT S.A. București, Str. Ernil Pangratti nr. 35,et.1, sector1, Tel: 021/2312515, 2312541, Fax: 021/2312550, 2312454, e-mail: office@rominvent.ro	DA
OPREA MARILENA 2003-1277	SD PETOSEVIC ROMANIA SRL București, Calea Victoriei nr.100, sc.1, ap.20, biroul 1, Tel: 021/3057996, Fax: 021/3145481, e-mail: moprea@petosevic.com, GSM: 0722259260	DA
OPROIU MARGARETA 1992-8	CABINET M. OPROIU-CONSILIERE ÎN PROPRIETATE INTELECTUALĂ București, Str. Popa Savu, nr. 42, parter, sector 1, Tel : 021/2602834, 021/2602833, Fax : 021/2602836, 021/2602835, P.O.Box 2-229, e-mail : office@oproiu.ro	DA
OSIESCU TRAIAN 1999-1138	OSTER – SOCIETATE CIVILA PROFESIONALA DE PROPRIETATE INDUSTRIALA Bucuresti, Str. Batiste nr.35, ap. 23, sector 2, cod 020935, Tel/Fax: 021/3147249 , GSM: 0723.177.236, traianosiescu@xnet.ro	DA
PALKO SORINA-IUSTINA 1999-1150	AEROSTAR S.A. Str. Condorilor, nr. 9, Bacău Tel : 0234/175 070, Fax : 0234/ 172 023, e-mail : aerostar@aerostar.ro	NU
PANTILIMON MIHAI 2004 - 1337	BRANDYNAMICS AGENTIE DE PROPRIETATE INDUSTRIALA S.R.L. Piatra Neamt, Aleea Caisilor nr.9, bl.13, ap.17 Tel/fax: 0233/232452, 0364/102070, 0747403927, OP3, CP 19 Piatra Neamt, office@brandynamics.ro	DA
PĂUNET ALEXANDRINA 2003- 1245	GLOBAL CONSULTING S.R.L. Iasi, spl. Bahlui, nr.29, bl. B5, sc.A, ap.7 Tel: 0726737527	DA
PEICIU ADRIANA 2003-1289	CABINET INDIVIDUAL PEICIU ADRIANA Bucuresti, str. Stefan cel Mare nr.230, Bl.46, ap.47, Tel/fax: 021/2360317, 2104132	DA

PETRACHE OCTAVIAN 2000-1192	INTELECT S.R.L. Oradea, B-dul Dacia nr. 48, Bl. D10, Ap.3, OP 9-CP128, Tel 0259/153847, Fax:0259/268094 GSM: 0745 040831, e-mail: intelect@rdslink.ro	DA
PETRE DINU 2004 - 1367	CUNESCU, BALACIU & ASOCIATII CONSILIERE PROPRIETATE INDUSTRIALA Bucuresti, sector 3, str. Vulcan Judetu nr.13, Tel: 021/ 3275577, 3276633, 3274400; 0745605151, 0723339939; Fax: 021/ 3274310, dinu.petre@cbalaw.ro	DA
PETREA DANA MARIA 2003- 1223	CABINET M. OPROIU-CONSILIERE ÎN PROPRIETATE INTELECTUALĂ Bucureşti, Str. Popa Savu, nr. 42, parter, sector 1, Tel : 021/2602834, 021/2602833, Fax : 021/2602836, 021/2602835, P.O.Box 2-229, e-mail : office@oproiu.ro	DA
PIOARU RALUCA ANDREEA 1999-56	ROMPROSPER SERVIMPEX SRL Bucureşti, Şos. Mihai Bravu nr. 294, bl.6,sc.B, ap. 63, sector 3, cod 030319, Tel/Fax: 021/3222857, 021/3207419, fax: 326.20.20 Mobil:0744654128;0744536405, 0724880514 e-mail: office@piva.ro; raluca_pioaru@yahoo.com	DA
POP CĂLIN RADU 1996-50	CABINET ENPORA S.R.L. Bucureşti, str. George Calinescu nr.52A, ap.1, 011694, Tel: 021 2300990; 031 1001634, Fax: 021 2302311; 031 1007927, pop@patents.ro	DA
POP MARIA 2004- 1355	CABINET PROPRIETATE INDUSTRIALĂ MARIA POP Bucureşti, Intrarea Vasile Paun nr.5, ap.2, sector 5, Tel: 021/ 3159040, Fax: 021/3161888, office@legal-assistance.ro	DA
POP MOTOGNA CLELIA 2004 - 1351	CONSTANTIN GHIŢĂ OFFICE SRL Timişoara, str. Take Ionescu nr. 24-28 sc. B, ap. 2, Tel/Fax: 0256/435976.; cleliapop@mail.dnttm.ro	DA
POP VIRGINIA DAISY 1992-2	CABINET ENPORA S.R.L. Bucureşti, str. George Calinescu nr.52A, ap.1, 011694, Tel: 021 2300990; 031 1001634, Fax: 021 2302311; 031 1007927, pop@patents.ro	DA
POPA CRISTINA 2000-1193	ROMINVENT S.A. Bucureşti, Str. Ermil Pangratti nr. 35, et. 1, sect. 1 Tel: 021/2312515, 2312541, Fax: 021/2312550, 2312454,e-mail: office@rominvent.ro	DA
POPESCU ANGELA 1997-1103	CABINET PROPRIETATE INDUSTRIALĂ POPESCU ANGELA Bucureşti, str. Complexului nr.10, bl.40, ap.14, Tel :021/3243756, tel : 0318.04.68.81 GSM : 0723051279, angela_intelect@yahoo.com	DA

POPESCU CODRUTA OCTAVIA 2004 - 1326	ARIANA AGENȚIE DE PROPRIETATE INDUSTRIALĂ SRL Timisoara, Calea Aradului, nr.33, ap.7 Tel: 0722538766, c_popescu2000@yahoo.com	DA
POPESCU LAURENTIU HOREA 2004-1354	V&f IP CONSULTING SRL Bucuresti, Bd Camil Ressu, nr.27, bl.N1, ap.214, Tel: 021/3140200, Fax: 021/3140290, Mobil: 0744487223, popescul@vf.ro	DA
POPESCU LIVIA 2004-1312	CABINET POPESCU LIVIA Bucuresti, bd. Camil Ressu 27, bl.N1, ap.188 Tel: 021/3481010, liviap25@yahoo.com	DA
POPESCU RADU-ROMEO 2001-1207	CABINET POPESCU RADU ROMEO București, Bd. Corneliu Coposu nr. 3,bl.101,sc.3,et.4, ap.50, sector 3, GSM : 0721753049, e-mail : romeoradu.popescu@rdslink.ro	DA
PUȘCAȘ NICOLAE IOSIF 2005- 1377	CABINET PROPRIETATE INDUSTRIALĂ PUȘCAȘ NICOLAE IOSIF București, str. Secerișului nr.25, sector 4, Tel/Fax : 021/ 332.73.88, Mobil: 0722.878.946	DA
PUȘCAȘU DAN 1994-1056	LOYAL PARTNERS – AGENȚIE DE PROPRIETATE INTELLECTUALĂ SRL Galati, Str. Portului nr.23, Parcul De Soft, cam.307, cod 800025, Tel/Fax: 0236/464847, tel/fax: 0236/407032, GSM: 0722 744241, office@loyalpartners.ro www.loyalpartners.ro	DA
RADU DANIELA 2003-1240	CONSINVENT S.R.L. Buzau, b-dul Unirii, bl.35B, ap.2, mobil : 0745452268 E-mail: consinvent@yahoo.com	DA
RASKAI MARIA MAGDALENA 1993-28	RASKAI M M BREVMARC CONSULT S.R.L. Dej, Str. Unirii, nr.3,BL.d8, ap.7, judetul Cluj, 405200, Tel/Fax: 0264/211847, GSM: 0742084050, raskaimm@yahoo.com	DA
RAȚĂ ANDREI VLAD 2005 - 1381	RATZĂ ȘI RATZĂ SRL București, B-dul A.I. Cuza Nr. 52-54, Sect.1 Tel :021/2601348, Fax : 021/2601349 email : office@ratza-ratza.com, avr@ratza-ratza.com	DA
RĂDULESCU MELANIA STELA 1995-36	ROMINVENT S.A. București, Str. Ermil Pangratti nr. 35, et.1, sect.1 Tel: 021/2312515, Fax: 021/2312550 e-mail: office@rominvent.ro	DA

RĂDULESCU MIOARA 1996-47	INVENTA - AGENTIE DE PROPRIETATE INTELECTUALA S.R.L. București, Bdul Comeliu Coposu, nr. 7, bl. 104, sc.2, etaj 1, ap.31, sector 3, Tel : 021/3200285, Tel/Fax : 021/3228325, inventa@mark-patent.ro	DA
RAȚĂ GRIGORE 1992-3	RATZA SI RATZA SRL București, B-dul A.I. Cuza Nr. 52-54, Sect. 1 Tel :021/2601348, Fax : 021/2601349 email : office@ratza-ratza.com, gregory@ratza-ratza.com	DA
ROBU MARICICA 1999-1133	SC MITTAL STEEL ROMAN SA Str.Ștefan cel Mare,Nr.246,Roman, cod 611040 Tel: 0233/701223, Fax: 0233/748405, sandel.rosianu@mittalsteel.com	NU
ROMAN IOAN 1999-1152	IAR S.A. GHIMBAV Brașov, Str. Aeroportului nr. 1, Tel: 0268/475269/1076, Fax: 0268/475287, Mobil :0745145535, e-mail: ioanry@yahoo.com	NU
ROȘ VIOREL 2006-1485	CABINET INDIVIDUAL ROȘ VIOREL Bucuresti, bd.Unirii nr.66, bl.K3, ap.7, Mobil: 0722560675, fax: 3208044, e-mail: viorelros@asdpi.ro	DA
ROȘU OANA NICOLETA 2004- 1330	AGRICOLA INTERNAȚIONAL SA Bacău, Calea Moldovei nr.94, Tel : 0234/ 577600, Fax: 0234/ 516573, Mobil: 0744838768, marketing@agricola.ro	NU
RUTA FULGER LAURENTIU 2005 - 1470	CABINET DE PROPRIETATE INDUSTRIALA RUTA FULGER LAURENTIU Cluj Napoca, bd. 21 decembrie, nr,40, ap.4, Mobil: 0747892450, ruta_laurentiu@yoahoo.com	DA
SAVU MARIANA 2004-1342	CABINET DE PROPRIETATE INDUSTRIALA SAVU MARIANA Bucuresti, sos. Nicolae Titulescu nr.92, bl.13, sc.2, ap.54, Tel/ Fax: 2235269, mobil: 0722783660, liliana.savu@credidam.ro	DA
SECĂREANU DOINA MARIA 2003-1286	INVENTA - AGENTIE DE PROPRIETATE INTELECTUALA S.R.L. București, Bdul Comeliu Coposu, nr. 7, bl. 104, sc.2, etaj 1, ap.31, sector 3, Tel : 021/3200285, Tel/Fax : 021/3228325, e-mail : inventa@mark-patent.ro	DA
SITEAVU IULIA ADRIANA 2005-1379	ROMINVENT S.A. București, Str. Ermil Pangratti nr. 35, et. 1, sect. 1 Tel: 021/2312515, Fax: 021/2312550 e-mail: iuliad_bis@yahoo.com	DA

SOARE LILIANA 1999-060	INVENTA - AGENTIE DE PROPRIETATE INTELECTUALA S.R.L. București, Bdul Corneliu Coposu, nr. 7, bl. 104, sc. 2, etaj 1, ap. 31, sector 3, Tel: 021/3200285, Fax: 021/3228325, inventa@mark-patent.ro	DA
SPRÂNCEANU NICOLAE 1996-1097	“SPRÂNCEANU NICOLAE” AGENTIE DE CONSULTANȚĂ ÎN PROPRIETATE INTELECTUALĂ ȘI TRANSFER DE TEHNOLOGIE Drobeta Turnu Severin Str. Gheorghe Ionescu Sisești nr. 96, bl.E2, sc.1, ap.8, Tel/Fax: 0252/311690; GSM:0721 796318 e-mail: NicolaeSprinceanu@yahoo.com	DA
STANCIU ADELINA 1994-14	HARCOV A.P.I. SRL Sfântu Gheorghe, Jud Covasna Str. Nicolae Iorga nr. 61 bl. 10 E sc. B. ap.9 Tel. 0267/ 352 267, Mobil:0744435291, stanciu@planet.ro, propind@mail.asimcov.ro	DA
STANCIU ION 1994-1058	S.N.P. PETROM S.A.-SUCURSALA I.C.P.T. CAMPINA Jud. Prahova, Cămpina 105600, B-dul Culturii nr. 29, Tel:0244/334831, Fax: 0244/370323	NU
STĂNCESCU ALIN CRISTIAN 2003-1278	LEGAL BRAND S.R.L. București, Str. Nicolae Licăreț nr.1, bl.33, sc.C, ap.107,Tel: 0722607380, legal.brand@easynet.ro	DA
STĂNCESCU ANCA 2000-1194	LEGAL BRAND S.R.L. București, Str. Nicolae Licăreț nr.1, bl.33, sc.C, ap.107,Tel: 0722674635, legal.brand@easynet.ro	DA
STIOPU NORICA 2003-1280	MOBILENIA SRL București, Șos. Pantelimon nr.161, sector 2, Tel : 021/2506270 Fax : 021/2507456 e-mail : norica.stiopu@mobilenia.com	NU
STOIAN IOAN 1992-1008	AGENȚIE DE PROPRIETATE INDUSTRIALĂ ȘI TRANSFER TEHNOLOGIC “STOIAN IOAN” Roman, 611127, B-dul Republicii, bloc 46, sc. C, ap. 35, jud. Neamț, Tel/Fax: 0233/741268, GSM: 0745 643738, istoian@engineer.com	DA
STRECHE GHERGHINA 1997-1116	S.C. PETROM S.A. Bucuresti, Calea Dorobantilor nr. 239, Sector 1. Telefon: 40 60092; Mob. 0723 55 20 26; Fax: 4060433 e-mail: gherghina.streche@petrom.com	NU
STURZA IOANA 1999-59	CABINET M. OPROIU-CONSILIERE ÎN PROPRIETATE INTELECTUALĂ București, Str. Popa Savu, nr. 42, parter, sector 1, Tel : 021/ 2602833, 021/2602834, Fax : 021/2602836, 021/2602835, P.O.Box2-229, office@oproiu.ro	DA

STURZA OANA ALINA 2003-1224	CABINET INDIVIDUAL OANA ALINA STURZA Bucuresti, Intr. Teiul Doamnei, nr.1, bl.19A, ap.39 Mobil: 0741136409, e-mail: alinasturza@gmail.com	DA
SULIMAN MARIA- GABRIELA 1999-1147	AGENȚIA NAȚIONALĂ A MEDICAMENTULUI București, Str. Av. Sănătescu nr. 48 Tel.: 021/2241710/369, Fax: 021/2243497 e-mail: mariasuliman @anm.ro	NU
SZENTE SĂNDOR 1999-48	SZENTE SĂNDOR Odorheiu Secuiesc, str. Victoriei, nr. 41, bl. U6, et.1, ap. 4, județ Harghita, cod poștal 535600, Tel. /fax 0266/219143, e-mail: prooffice@szente.ro	DA
ȘANTA VALENTINA 2003-1227	CABINET INDIVIDUAL VALENTINA ȘANTA Tg.Mures, str. Koos Ferencz nr.21, bl.21, ap.44, Mobil: 074028967, vsanta@gedeon-richter.ro	DA
ȘOVA DAN-EUGEN 1993-1013	PIDES-CABINET DE PROPRIETATE INDUSTRIALĂ București, Str. Valea Buzăului, nr. 10, bl. G30, ap. 36, sector 3, Tel: 021/3455351 GSM: 0723708632 e-mail: pides2004@yahoo.com	DA
ȘOVAR IOAN 1995-32	CABINET DE PROPRIETATE INDUSTRIALĂ S.I. SRL Timișoara, Str. Moise Doboșan nr.110, cod 300600 Tel.0256/475105;GSM: 0722 984909, e-mail: ioan_sovar@yahoo.fr	DA
TĂRĂBÎC LUCIAN 2000-1195	LUTARIS INTELPROT S.R.L. Timisoara, 300426, str. Ana Ipatescu nr.45, Tel/Fax: 0256/489301, Mobil: 0742143718, 0723319154, e-mail: qualitarium@qualitarium.ro	DA
TĂTARU DOINA 1995-19	PERSOANĂ FIZICĂ Piatra Neamț, Str. Apele Minerale nr. 4, Tel: 0233/223602, e-mail: doina_tataru@msn.com	DA
TEODORESCU DAN MIHAI 1992-11	INTEL PROPERTY CONSULT București, Str. Ion Maiorescu, nr.42A, sector 2, Tel: 021/6192276, Fax:021/2123364, GSM: 0744506010	DA
TEODORESCU MIHAELA 1995-30	ROMINVENT S.A. București, Str. Ermil Pangratti nr. 35, et.1, sect.1 Tel: 021/2312515, Fax: 021/2312550 e-mail: office@rominvent.ro	DA
TEODORU EMANUEL 2004-1322	TEODORU & ASSOCIATES INTELLECTUAL PROPERTY AGENCY Bucuresti, str. Foisorului nr.4, bl.F1C, sc.1, ap.16, Tel: 323.08.38, Fax: 326.39.55, e-mail: emmanuel@teodoru.ro, www.romaniatrademarks.ro	DA

TEODORU VIOLETA 2003-1264	TEODORU & ASSOCIATES INTELLECTUAL PROPERTY AGENCY Bucuresti, str. Foisorului nr.4, bl.F1C, sc.1, ap.16, Tel: 323.08.38, Fax: 326.39.55, GSM: 0722549219 e-mail: violeta@teodoru.ro, www.romaniatrademarks.ro	DA
TUDOR DANIELA 1999-136	SC TERAPIA SA București, Splaiul Unirii nr. 313 , Sector 3 Tel: 021/3464848, Fax : 021/3464849 GSM: 0729038298, daniela.tudor@terapia.ro	NU
ȚOȚU IOAN 2000-1196	N.P.C. S.R.L. Brasov, str. Alexandru cel Bun, nr.13, bl.E28, ap.7, cod 500025, OP 1 – CP 298, GSM: 0744520357, e-mail: totu@unitbv.ro	DA
ȚULUCA DOINA 1996-48	INVENTA - AGENTIE DE PROPRIETATE INTELECTUALA S.R.L. București, Bdul Comeliu Coposu, nr. 7, bl. 104, sc.2, etaj 1, ap.31, sector 3, Tel : 021/3200285, Tel/Fax : 021/3228325, GSM :0744 339649, e-mail : inventa@mark-patent.ro	DA
ȚURCANU CONSTANTIN 1992-10	INVENTA - AGENTIE DE PROPRIETATE INTELECTUALA S.R.L. București, Bdul Comeliu Coposu, nr. 7, bl. 104, sc.2, etaj 1, ap.31, sector 3, Tel : 021/3200285, Tel/Fax : 021/3228325,GSM : 0744 324510, e-mail : inventa@mark-patent.ro	DA
UDREA ELENA RODICA 1994-25	OSTER – SOCIETATE CIVILA PROFESIONALA DE PROPRIETATE INDUSTRIALA Bucuresti, Str. Batiste nr.35, ap. 23, sector 2 Tel/Fax: 021/3147249, 0721254270, traianosiescu@xnet.ro	DA
VASILESCU RALUCA 1995-37	CABINET M. OPROIU-CONSILIERE ÎN PROPRIETATE INTELLECTUALĂ București, Str. Popa Savu, nr. 42, parter, sector 1, Tel : 021/2602834, 021/2602833, Fax : 021/2602836, 021/2602835, office@oproiu.ro	DA
VELCEA MARIAN 1994-26	INVEL – AGENȚIE DE PROPRIETATE INDUSTRIALĂ București, str. Ion Ghica nr.3, ap.20, Fax: 0311.027.616, GSM: 0723205048, 0788885352, velcea@invel.ro	DA
VELICA ION GABRIEL 2004 - 1370	CABINET VELICA – Agenție de proprietate industrială Bucuresti, str. Brutus M.I., nr.13, ap.3, cod 050124 Tel/ Fax: 021/3357463, Mobil: 0722645283, www.velica.ro, office@velica.ro	DA

VELICU ANCA 2003- 1275	CABINET ENPORA S.R.L. București, str. George Calinescu nr.52A, ap.1, 011694, Tel: 021 2300990; 031 1001634, Fax: 021 2302311; 031 1007927, pop@patents.ro	DA
VELȚAN LOREDANA 1999-45	INVENTA - AGENTIE DE PROPRIETATE INTELECTUALA S.R.L. București, Bdul Comeliu Coposu, nr. 7, bl. 104, sc.2, etaj 1, ap.31, sector 3, Tel : 021/3200285, Tel/Fax :021/3228325,inventa@mark-patent.ro	DA
VIRGILIUS VASILACHE 2003-1228	EDIPLAST S.R.L. Tg. Mureș, Str. Măgurei nr.25, ap.2, 0744394036 Tel/Fax: 0265/263775,moniadef@artelecom.net	DA
VIȘOIU LILIAN CĂTĂLIN 2003-1246	CABINET DE PROPRIETATE INDUSTRIALĂ "VIȘOIU LILIAN CĂTĂLIN" București, Str. Alexandru Vlahuta nr.3, bl. M48, sc.A, ap.7, sector 3, Tel/Fax: 021/3207251, GSM: 0744480657,visoiucatalin@yahoo.com,	DA
VLAD CONSTANTIN 2000-1199	VLAD CONSTANTIN Constanța, Bdul. 1 decembrie 1918 nr. 5, bl.F16, ap.34, Tel/Fax: 0241/625643, GSM: 0722 370300, e-mail: vlad@gmb.ro	DA
VOICU ALEXANDRA 1992-5	A.G.V. - AGENȚIE DE PROPRIETATE INDUSTRIALĂ SRL București, B-dul Magheru, nr. 9, sc. 2, et.9, ap. 89, sector 1, PO BOX 22-246, Tel/Fax: 021/3153684, agv-office@xnet.ro	DA

Notă: Listele privind consilierii în proprietate industrială s-au tipărit conform datelor trimise de Camera Națională a Consilierilor în Proprietate Industrială, din România. Pentru relații suplimentare, vă rugăm să vă adresați doamnei ing. Doina Țuluca.

ORDIN nr. 03/15.01.2002

În temeiul art. 6, alin. 3 din HG nr. 573/07.09.1998 și a Deciziei Prim-Ministrului nr. 45/13.03.1998, Directorul General al Oficiului de Stat pentru Invenții și Mărci emite următorul:

ORDIN

Articol unic: Lista centrelor regionale, cuprinzând datele utile și instituțiile gazdă, așa cum sunt prezentate în anexă, se publică în Buletinul Oficial de Proprietate Industrială, împreună cu prezentul Ordin.

Director General

ing. Gábor VARGA

ORDIN NR. 147/28.12.2006

privind comunicarea electronică, cu OSIM, în cadrul Centrelor Regionale
de Promovare a Protecției Proprietății Industriale

În scopul facilitării procedurilor de depunere de către solicitanți ai cererilor de înregistrare marcă,
În temeiul articolului 14 din HG 573/1998,
În aplicarea regulii 8 din HG nr. 833/1998 pentru aprobarea Regulamentului de aplicare a Legii nr.84/1998
privind mărcile și indicațiile geografice,
În temeiul art.6 alin. 3 din HG 573 privind organizarea și funcționarea OSIM, Directorul General OSIM emite
următorul

ORDIN

Art. 1 - Începând cu data de 03 ianuarie 2007, în vederea sprijinirii solicitanților, cererile de înregistrare marcă pot
fi transmise/depuse la OSIM și prin mijloacele electronice aflate în cele 14 "Centre de promovare a Proprietății
Industriale".

În aplicarea dispozițiilor de mai sus, OSIM dotează Centrele Regionale cu aparatura multifuncțională (fax, scanner,
imprimantă, multiplicator- OKI - B2520 MFP), adecvată transmiterii și va pune la dispoziție o linie telefonică dedicată.
Aparatura pusă la dispoziție rămâne în proprietatea OSIM.

Art. 2 - Cererile de înregistrare marcă transmise pe această cale primesc un număr de intrare la Biroul de recepție
din OSIM, cu condiția receptării în bune condiții a cererii, iar acesta transmite imediat confirmarea primirii cererii și a
numărului de intrare dat în ordine cronologică, dacă transmiterea s-a făcut în interiorul orelor de program OSIM, către
centrul de la care a primit cererea.

Dacă transmiterea s-a făcut în afara orelor de program, OSIM va răspunde în următoarea zi lucrătoare.
Originalul cererii de înregistrare marcă, semnat, se transmite la OSIM în maxim 30 de zile.

Art. 3 - Dovada achitării taxei de depunere a cererii se poate transmite pe aceeași cale, ca anexă la cerere, sau
se poate efectua și din provizionul constituit de solicitant la OSIM, prin dispoziția expresă a acestuia, cu indicarea
sumelor ce trebuie reținute de OSIM pentru fiecare cerere de înregistrare marcă.

Art. 4 - Prezentul ORDIN va fi adus la îndeplinire de OSIM și va fi comunicat Centrelor Regionale de Promovare
a Proprietății Industriale prevăzute la anexa care face parte integrantă din ordin și va fi publicat în BOPI.

Director General
Gabor Varga



Director Economic
Ec. Irina VĂLEANU



Director Direcție Juridică
Cons.Jur. LILIU BULGAR

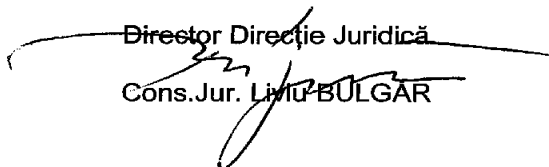

Intocmit: Florin POPA, Coordonator Centre



**CENTRE REGIONALE PENTRU PROMOVAREA PROPRIETĂȚII
INDUSTRIALE ÎN ROMÂNIA, ÎNFIINȚATE ÎN TERITORIU CU SPRIJINUL
OFICIULUI DE STAT PENTRU INVENȚII ȘI MĂRCI**

Coordonator al Centrelor regionale de Promovare a Proprietății Industriale, din partea OSIM:

Florin Popa tel: (+40-21) 315.19.66, int. 318
 fax: (+40-21) 312.38.19
 e-mail: florin.popa@osim.ro
 tel. mobil: +40 723.330.752

BACĂU

- str. Libertății, nr. 1, cod 600052, județul Bacău,
- tel: 004-0234 570010, int.104
- fax: 004-0234 571070
- mobil: 004-0744538409
- e-mail: camerabc@cciabc.ro; strategie@cciabc.ro; crppi@cciabc.ro
- www.cciabc.ro/departamente/crppi.php
- contact: cons. juridic Silviu MUNTEANU

BAIA MARE

- b-dul Independenței, nr. 4B, Baia Mare, cod 430123, județul MARAMUREȘ
- tel/fax: 004-0262 213753
- e-mail: crpppimm@bic.cdimm.org; sorin@bic.cdimm.org; carmen@bic.cdimm.org
- http://crpppimm.cdimm.org/
- contact: ing. Sorin IANCU
 ing. Carmen NEACSU - director centru

BIHOR

- str. Roman Ciorogariu, nr. 65, ORADEA, cod 410009, CP 211, județul BIHOR
- tel: 004-0259 417807; 004-0359417991; 004-0359417992
- fax: 004-0259 47 0015
- e-mail: secretariat@ccibh.ro
- contact: Mihaela SECARA

BISTRIȚA-NĂSĂUD

- str. Petre Ispirescu, nr. 15 A, Bistrița, cod 420081, județul BISTRIȚA-NĂSĂUD
- mail address: Oficiul Poștal 1, Căsuța Poștală 18, Bistrița 420081, județul Bistrița-Năsăud
- tel. 004-0263 230640; 004-230400; 004-210038
- fax. 004-0263 230640; 004-0263 210039
- e-mail: office@ccibn.ro sau relatii@ccibn.ro
- www.cciabn.ro
- contact: ing. Daniel Cristian BĂLAN - tel: 004-0788569243

BRĂILA

- str. Pensionatului, nr. 3, C.P. 6-42, Brăila, cod 810245, județul BRĂILA
- tel/fax: 004-0239 613716; 004-0239 613172; 004-0239 614324
- tel: 004-0239 612388
- e-mail: cciabr@brx.ssibr.ro
- contact: ing. Angela SPIRIDON

BRAȘOV

- adresa de vizitare și consultanță: Colina Universității, corp I
- mail address: Brașov, cod 500500, județul BRAȘOV, O.P.1, C.P. 298
- tel: 004-0268 412921/196
- fax: 004-0268 472241
- e-mail: totu@unitbv.ro
- www.ctib.ro
- Director Centru: ing. Ioan Țoțu
- contact: cons. juridic Simona HRIȚCU

CONSTANȚA

- b-dul Alexandru Lăpușneanu, nr.185 A, județul CONSTANȚA
- tel: 004-0241-618475; 004-0241 613907; 004-0241 619854;
- fax: 004-0241-619454
- e-mail: barothi@ccina.ro
- www.ccina.ro
- contact: ing. Adriana BAROTHI

COVASNA

- Sediul ASIMCOV, str. Martinovics, nr. 2, Sfântu Gheorghe, cod 520009, județul COVASNA, O.P.1, C.P. 167
- tel/fax: 004-0267 318152
- e-mail: stanciu@planet.ro
- contact: ing. Adelina STANCIU - telefon: 004-0744435291

CRAIOVA

- str. Libertății, nr. 19, corp Administrativ Universitate, camera 208-209, Craiova, cod 200583, județul DOLJ
- mail address: CP. 609, Oficiul Poștal 6 (OP 6), Craiova
- tel/fax: 004-0251 534880
- e-mail: inventii@administrativ.ucv.ro, ghmanolea@em.ucv.ro sau gmanolea@gmail.com
- www.central.ucv.ro/newwebpg/ciitt/CRPPI.htm sau http://em.ucv.ro/cercetare/ciitt
- contact: prof. dr. ing. Gheorghe MANOLEA - tel: 004-0744771432

GALAȚI

- str. Mihai Bravu, nr. 46, Galați, cod 800208, sediul Camerei de Comerț, județul GALAȚI
- tel: 004-0236 460312; 004-0236 473580;
- fax: 004-0236 460650
- e-mail: camcomin1@xnet.ro
- www.cciagl.xnet.ro
- responsabil centru: dr. ing. Dumitru GHECENCO, tel: 004- 0236407049
- fax: 0236306181
- e-mail: fpdpigl@yahoo.com

IAȘI

- Universitatea Gheorghe Asachi, sediul Institutului Național de Inventică, b-dul CAROL, nr.3-5, C.P. 727- IAȘI -3, cod 700506, județul IAȘI
- tel/fax 004-0232 214763
- e-mail: bplaht@athena.mt.tuiasi.ro
- contact: prof. univ. dr. ing. Boris PLAHTEANU

SUCEAVA

- str. Universității, nr. 15-17, Suceava, cod 720229, județul SUCEAVA
- tel. 004-0230 521506; 004-0230520099
- fax: 004-0230 520099; 004-0230521506
- e-mail: ccisv@ccisv.ro; ovidon@ccisv.ro; sebastian@ccisv.ro
- contact: ing. Sebastian PĂDURARU - tel: 004-0741221494

TÂRGU-MUREȘ

- Centrul Regional de Promovare a Protecției Proprietății Industriale, str. Henri COANDĂ, nr. 1, Târgu-Mureș, cod 540048, județul MUREȘ
- tel: 004-0365806829; 004-0265269522
- fax:004-0265269522
- e-mail: crppi@rdslink.ro; office@patlib-mures.ro
- www.patlib-mures.ro
- coordonator: dl. Adrian PLESA - Director General
- contact: ing. Adrian PLESA
chim. Mircea POP

TIMIȘ

- Sediul lucrativ - str. Piața Victoriei, nr. 3, parter, sediu al CCIA Timiș, Timișoara, cod 300030, județul TIMIȘ
- tel: 004-0256 497136
- fax. 004-0256 219173
- e-mail: Aurelia.Chira@cciat.ro; ru@cciat.ro
- www.cciat.ro
- contact: ing. Aurelia CHIRA, consilier; tel. mobil: 004-0745 422896

Colegiul de redacție

Alice Mihaela Postăvaru - *Șef Serviciu Desene și Modele Industriale*

Cristina-Maria Bararu - *Șef Serviciu Editură - Tipografie*

Mihaela Târcolea - *Consilier editorial*

Elena Graciov - *Referent, Serviciul Desene și Modele Industriale*

Cristina Militaru - *Redactor responsabil BOPI - Secțiunea DMI*

Adriana Negoită - *Tehnoredactor*



Editare și tehnoredactare computerizată: **Editura OSIM®**

Coperta: *Cristina-Maria Bararu*

Tiparul executat sub comanda nr. 17/2007, la

Tipografia OFICIULUI DE STAT PENTRU INVENȚII ȘI MĂRCI, BUCUREȘTI

Inscripționat la: Tipografia O.S.I.M. sub comada nr. 20/26.02.2007

Dirrecția - Redacția - Administrația
OFICIUL DE STAT PENTRU INVENȚII ȘI MĂRCI
Str. Ion Ghica nr. 5, Sector 3, telefon: + 40 21 315.19.66;
fax: + 40 21 312.38.19
e-mail: office@osim.ro [http: www.osim.ro](http://www.osim.ro)
BUCUREȘTI - ROMÂNIA

Tehnoredactare și tipar: OFICIUL DE STAT PENTRU INVENȚII ȘI MĂRCI