

ROMÂNIA



**OFICIUL DE STAT
PENTRU
INVENȚII ȘI MĂRCI**

**BULETIN OFICIAL
DE
PROPRIETATE
INDUSTRIALĂ**

**Secțiunea
DESENE ȘI MODELE INDUSTRIALE
(Design industrial)**

Nr. 4/2007

ROMANIA



OFICIUL DE STAT PENTRU INVENȚII ȘI MĂRCI

BULETIN OFICIAL DE PROPRIETATE INDUSTRIALĂ

**SECȚIUNEA DESENE ȘI MODELE INDUSTRIALE
(DESIGN INDUSTRIAL)**

4

Publicat la 30 aprilie 2007

© Toate drepturile sunt rezervate O.S.I.M. Această publicație nu va putea fi reprodusă în tot sau în parte, în nici un mod, fără autorizație prealabilă.

BULETIN OFICIAL DE PROPRIETATE INDUSTRIALĂ

Nr. 4

30 aprilie 2007

OFICIUL DE STAT PENTRU INVENȚII ȘI MĂRCI

Direcția-Redacția-Administrația

str. Ion Ghica nr.5, sector 3
telefon: + 4021.315.19.66
fax: + 4021.312.38.19
e-mail: office@osim.ro
e-mail: editura@osim.ro
http:// www.osim.ro

BUCUREȘTI - ROMÂNIA

ISSN-1223-7728

CUPRINS GENERAL

Prezentare BOPI	5
Coduri normalizate OMPI, utilizate în BOPI	8
Cereri de înregistrare a desenelor și modelelor industriale, depuse la O.S.I.M.	11
Lista cererilor de înregistrare a desenelor și modelelor industriale publicate, aranjate	
• în ordinea crescătoare a numerelor de înregistrare	77
• în ordinea alfabetică a solicitanților	80
Lista desenelor și modelelor industriale înregistrate în Registrul Național al desenelor și modelelor industriale (DMI), conform hotărârii comisiei de specialitate a O.S.I.M.	
• DMI depuse pe cale națională.	87
• DMI depuse pe cale internațională.	88
Lista cererilor de desene și modele industriale, respinse conform hotărârii comisiei de specialitate a O.S.I.M.	91
Lista titularilor decăzuți din drepturi	95
Anularea certificatelor de înregistrare a desenelor și modelelor industriale	99
Modificări în situația juridică	103
Erate	107
Diverse	
• Lista consilierilor în proprietate industrială și a mandatarilor autorizați în proprietate industrială	113
• Centre regionale pentru promovarea proprietății industriale, în România	153

SOMMAIRE

Présentation du BOPI	5
Codes normalisés de l'OMPI utilisés dans le BOPI	8
Demandes d'enregistrement des dessins et des modèles industriels déposées à l'OSIM	11
Liste des demandes d'enregistrement des dessins et des modèles industriels publiés, <ul style="list-style-type: none">• ordonnée dans l'ordre croissant des numéros d'enregistrement• ordonnés dans l'ordre alphabétique des déposants	77 8
Liste des modèles industriels enregistrés au Registre National des Dessins et des Modèles Industriels (DMI) conformément à la décision de la Commission de Spécialité de l'Office d'Etat pour les Inventions et les Marques <ul style="list-style-type: none">• DMI déposés par voie nationale• DMI déposés par voie internationale ...	87 88
Liste des demandes d'enregistrement refusées conformément à la décision de la Commission de Spécialité de l'Office d'Etat pour les Inventions et les Marques	91
Liste des titulaires déchus des droits	95
Annulation des certificats d'enregistrement des dessins et modèles industriels	99
Modifications dans la situation juridique du titulaire	103
Erates	107
Miscellanées <ul style="list-style-type: none">• Liste des conseillers en propriété industrielle et des mandataires agréés en propriété industrielle• Centres régionaux pour la promotion de la propriété industrielle en Roumanie ...	113 153

CONTENTS

Introducing BOPI	5
WIPO normalised codes used in BOPI	8
Applications of registration of industrial designs filed at OSIM	11
List of the applications of registration of published industrial designs arranged <ul style="list-style-type: none">• in breeder succession of registration numbers• in alphabetical order of the depositors	77 8
Industrial designs registered in the National Register of Industrial Designs (DMI) according to the decision of the State Office for Inventions and Trademarks design commission <ul style="list-style-type: none">• DMI deposited on national way• DMI deposited on international way ...	87 88
List of the applications of registration applications refused with the decision of the State Office for Inventions and Trademarks design commission	91
List of owners whose rights have ceased (forfeiture of their rights)	95
Cancellation of certificates for registration of the designs and industrial models	99
Changes in the owner's legal status	103
Erratum	107
Miscellaneous <ul style="list-style-type: none">• Liste of industrial property attorneys and industrial property authorized representatives• Regional centres for the promotion of property in Romania	113 153

In Buletinul Oficial de Proprietate Industrială, cererile de înregistrare a desenelor și modelelor industriale depuse la O.S.I.M. - Sectorul desene și modele industriale, pentru care s-au constituit depozite reglementare, se publică în ordinea claselor:

- CLASA 01** - Produse alimentare
- CLASA 02** - Articole de îmbrăcăminte și mercerie
- CLASA 03** - Articole de voiaj, cutii, umbrele și obiecte personale, necuprinse în alte clase
- CLASA 04** - Perii
- CLASA 05** - Articole textile neconfeționate, materiale din fibre sintetice sau naturale
- CLASA 06** - Mobilier
- CLASA 07** - Articole de menaj, necuprinse în alte clase
- CLASA 08** - Articole și utilaje casnice de metal
- CLASA 09** - Ambalaje și recipiente pentru transportul sau păstrarea mărfurilor
- CLASA 10** - Ceasornicărie și alte instrumente de măsură, instrumente de control și de semnalizare
- CLASA 11** - Obiecte ornamentale
- CLASA 12** - Mijloace de transport și de ridicat
- CLASA 13** - Aparate de producere, distribuție și transformare a energiei electrice
- CLASA 14** - Aparate de înregistrare, de telecomunicații și prelucrare a informațiilor
- CLASA 15** - Mașini necuprinse în alte clase
- CLASA 16** - Articole fotografice, cinematografice sau optice
- CLASA 17** - Instrumente muzicale
- CLASA 18** - Imprimerie și mașini de birou
- CLASA 19** - Papetărie, articole de birou, materiale pentru arte, învățământ
- CLASA 20** - Echipamente pentru vânzare și publicitate, semne luminoase, indicatoare
- CLASA 21** - Jocuri, jucării, corturi și articole de sport
- CLASA 22** - Arme, articole pirotehnice, articole pentru vânătoare, pescuit sau distrugerea animalelor dăunătoare
- CLASA 23** - Instalații pentru distribuția fluidelor, instalații sanitare de căldură, de ventilație și condiționare a aerului, combustibili solizi
- CLASA 24** - Medicină și laboratoare
- CLASA 25** - Construcții și elemente de construcții
- CLASA 26** - Aparate de iluminat
- CLASA 27** - Tutun și articole pentru fumători
- CLASA 28** - Produse farmaceutice sau cosmetice, articole și instrumente pentru toaletă
- CLASA 29** - Dispozitive și echipamente contra incendiilor, pentru prevenirea accidentelor sau salvare
- CLASA 30** - Articole pentru îngrijirea sau întreținerea animalelor
- CLASA 31** - Mașini și aparate pentru prepararea mâncărilor și a băuturilor, necuprinse în alte clase
- CLASA 99** - Diverse

* Conform Aranjamentului de la Locarno, din 8 octombrie 1968, revizuit în 1998.

CONDIȚII DE VÂNZARE A
BULETINULUI OFICIAL DE PROPRIETATE INDUSTRIALĂ

Buletinul Oficial de Proprietate Industrială se poate obține de la **Oficiul de Stat pentru Invenții și Mărci**, str. Ion Ghica nr. 5, sector 3, București.

- Relații despre condițiile anuale de abonare le puteți obține de la O.S.I.M., telefon +4021.315.19.66, +4021315.19.64, +4021314.59.66, +4021314.59.54, interior 203 sau 275.
- Prețul unui abonament la publicația BOPI- DMI este de 465 RON.
- Prețul unui exemplar individual este de 46,5RON/număr, în limita stocurilor disponibile.
- În cazul în care vor interveni modificări ale prețurilor, acestea vor fi anunțate.

- Începând cu data de 1 septembrie 2004, contul OSIM este:
 - IBAN RO 89TREZ 7005025XXX000278, Direcția de Trezorerie și Contabilitate Publică a Municipiului București (DTCPMB)
 - cod fiscal 4266081.

- Începând cu data de 1 ianuarie 2006, conturile IBAN OSIM de la Banca Comercială Română, Sucursala Doamnei, sunt:

	CONT IBAN NOU	CONT IBAN VECHI
- cont LEI	IBAN RO49RNCB0080005630320001	IBAN RO56RNCB5025000007740001
- cont USD	IBAN RO22RNCB0080005630320002	IBAN RO29RNCB5025000007740002
- cont EUR	IBAN RO38RNCB0080005630320005	IBAN RO61RNCB5025000007740008
- cont CHF	IBAN RO65RNCB0080005630320004	IBAN RO45RNCB5025000007740005

Programul de lucru cu publicul, al Registraturii O.S.I.M., este următorul:

luni - joi:	8,30 - 16,00
vineri:	8,30 - 13,30

CERERI DE ÎNREGISTRARE A DESENELOR ȘI MODELELOR INDUSTRIALE DEPUSE

(conform Legii nr. 129/29.12.1992 privind protecția
Desenelor și Modelelor Industriale)

În cuprins, sunt publicate cererile pentru care s-a cerut protecția în România, inclusiv cele conform Aranjamentului de la Haga, pentru care România a fost desemnată, și care au fost publicate în Buletinul Internațional de Desene și Modele Industriale.

Publicarea cererilor internaționale în Buletinul Oficial de Proprietate Industrială se face gratuit, cuprinzând doar datele bibliografice, și nu produce efecte juridice, scopul fiind informarea persoanelor interesate.

*

*

*

The applications requesting protection of industrial designs in Romania are published, the ones under the Hague Agreement for which Romania has been designated included which applications have been published in the International Bulletin of Industrial Designs.

Publication of international applications in the Official Bulletin of Industrial Property is free of charge and only comprises the bibliographic data and produces no legal effects, its aim being that of informing the interested persons.

Extras din codurile normalizate ale Organizației Mondiale a Proprietății Intelectuale - OMPI - (norma ST3)

referitoare la organizațiile internaționale și țările care eliberează sau înregistrează titluri de proprietate industrială și care se regăsesc frecvent în Buletinul Oficial de Proprietate Industrială (lista este actualizată de OMPI, în decembrie 2006).

AD - Andora	EC - Ecuador	KE - Kenia	RO - România
AE - Emiratele Arabe Unite	EE - Estonia	KG - Kirghistan	RS - Serbia
AF - Afganistan	EG - Egipt	KH - Cambodgia	RU - Federația Rusă
AG - Antigua și Barbuda	EH - Sahara Occidentală ³	KI - Kiribati	RW - Ruanda
AI - Anguilla	EM - Oficiul pentru	KM - Comore (Insule)	
AL - Albania	Armonizarea Pieței	KN - Saint Kitts și Nevis	SA - Arabia Saudită
AM - Armenia	Interne (Mărci și	KP - Republica Populară	SB - Insulele Salomon
AN - Antilele Olandeze	Modele Industriale)	Democrată Coreea	SC - Seychelle
AO - Angola	(OHIM)	KR - Republica Coreea	SD - Sudan
AP - Organizația Regională	EP - Oficiul European de	KW - Kuweit	SE - Suedia
Africană de Proprietate	Brevete (OEB) ¹	KY - Insulele Caimane	SG - Singapore
Intelectuală (ARIPO) ¹	ER - Eritreea	KZ - Kazahstan	SH - Sfânta Elena
AR - Argentina	ES - Spania	LA - Laos (Republica	SI - Slovenia
AT - Austria	ET - Etiopia	Democrată)	SK - Republica Slovacă
AU - Australia		LB - Liban	SL - Sierra Leone
AW - Aruba	FI - Finlanda	LC - Santa Lucia	SM - San-Marino
AZ - Azerbaidjan	FJ - Fidji	LI - Lichtenstein	SN - Senegal
	FK - Insulele Falkland	LK - Sri Lanka	SO - Somalia
	(Malvine)	LR - Liberia	SR - Suriname
BA - Bosnia-Herzegovina	FO - Insulele Feroe	LS - Lesotho	ST - Sao Tomee și Principe
BB - Barbados	FR - Franța	LT - Lituania	SV - Salvador
BD - Bangladesh		LU - Luxemburg	SY - Siria
BE - Belgia	GA - Gabon	LV - Letonia	SZ - Elveția
BF - Burkina Faso	GB - Anglia	LY - Libia	
BG - Bulgaria	GC - Oficiul de Brevete al	MA - Maroc	
BH - Bahrein	Consiliului de Cooperare	MC - Monaco	TC - Insulele Turques
BI - Burundi	pentru Statele Arabe din	MD - Republica Moldova	și Caiques
BJ - Benin	Golf(GCC)	ME - Muntenegru	TD - Ciad
BM - Bermude	GD - Grenada	MG - Madagascar	TG - Togo
BN - Brunei Darussalam	GE - Georgia	MK - Macedonia	TH - Thailanda
BO - Bolivia	GG - Guernsey	ML - Mali	TJ - Tajikistan
BR - Brazilia	GH - Ghana	MM - Mianmar	TL - Timor - Leste ⁶
BS - Bahamas	GI - Gibraltar	MN - Mongolia	TM - Turkmenistan
BT - Bhutan	GL - Groelanda	MO - Macao	TN - Tunisia
BV - Insula Bouvet	GM - Gambia	MP - Insulele Mariana de Nord	TO - Tonga
BW - Botswana	GN - Guineea	MR - Mauritania	TR - Turcia
BX - Oficiul pentru Mărci	GQ - Guineea Ecuatorială	MS - Montserrat	TT - Trinidad-Tobago
Inregistrate, din Benelux	GR - Grecia	MT - Malta	
(BBM) și Oficiul pentru	GS - Georgia de Sud și	MU - Maurice	TV - Tuvalu
Modele Industriale, din	Insulele Sandwich	MV - Maldive	TW - Taiwan (Provincie
Benelux (BBDM) ²	GT - Guatemala	MW - Malawi	Chineză)
BY - Belarus	GW - Guineea-Bissau	MX - Mexic	TZ - Republica Unită
BZ - Belize	GY - Guiana	MY - Malaezia	a Tanzaniei
		MZ - Mozambic	
CA - Canada	HK - Hong-Kong	NA - Namibia	UA - Ucraina
CD - Republica Democrată	HN - Honduras	NE - Niger	UG - Uganda
Congo	HR - Croația	NG - Nigeria	US - Statele Unite ale Americii
CF - Republica Centrafricană	HT - Haiti	NI - Nicaragua	UY - Uruguay
CG - Congo	HU - Ungaria	NL - Olanda	UZ - Uzbekistan
CH - Elveția		NO - Norvegia	
CI - Coasta de Fildeș	IB - Biroul Internațional	NP - Nepal	VA - Saint-Siège
CK - Insulele Cook	al Organizației Mondiale	NR - Nauru	VC - Saint Vincent
CL - Chile	de Proprietate Industrială	NZ - Noua Zeelandă	et Grenadines
CM - Camerun	(OMPI) ⁵	OA - Organizația Africană de	VE - Venezuela
CN - China	ID - Indonezia	Proprietate Intelectuală	VG - Insulele Virgine Britanice
CO - Columbia	IE - Irlanda	(OAPI) ¹	VN - Vietnam
CR - Costa Rica	IL - Israel	OM - Oman	VU - Vanuatu
CU - Cuba	IM - Isle of Man	PA - Panama	
CV - Insulele Capului Verde	IN - India	PE - Peru	WO - Organizația Mondială de
CY - Cipru	IQ - Irak	PG - Papua - Noua Guinee	Proprietate Intelectuală
CZ - Republica Cehă	IR - Iran (Republica Islamică)	PH - Filipine	(OMPI)
DE - Germania ⁴	IS - Islanda	PK - Pakistan	(Biroul Internațional) ⁵
DJ - Djibouti	IT - Italia	PL - Polonia	
DK - Danemarca		PT - Portugalia	WS - Samoa
DM - Dominique	JE - Jersey	PW - Insulele Palau	YE - Yemen
DO - Republica Dominicană	JM - Jamaica	PY - Paraguay	
DZ - Algeria	JO - Iordania	QA - Qatar	ZA - Africa de Sud
	JP - Japonia	QZ - Oficiul European pentru	ZM - Zambia
EA - Organizația Euroasiatică		Comunitatea Soiurilor de	ZW - Zimbabwe
a Brevetului ¹		plante (CPVO)	

- Organizații interguvernamentale (oficii regionale de brevete) ce acționează în folosul anumitor State Contractante, în cadrul PCT (Tratatul de Cooperare în domeniul brevetelor). În cazul Oficiului European de Brevete, acționează, de asemenea, ca Autoritate Internațională de Cercetare și Autoritate Internațională de Examinare Preliminară, în cadrul PCT.
- Oficiul de Mărci Înregistrate și Oficiul de Modele Industriale, din Benelux au înlocuit oficiile naționale din Belgia, Luxemburg și Olanda, în ceea ce privește acțiunile referitoare la mărci și modele industriale.
- Nume provizoriu.
- În bazele de date electronice ale Registrului Internațional de Mărci, Biroul Internațional al OMPI folosește următoarele coduri adiționale, diferite de codurile active ale Standardului ST.3: "DD" pentru a desemna Germania fără teritoriul care, înainte de 3 octombrie 1990, a constituit Republica Federală Germania; "DT" pentru a desemna Germania fără teritoriul care, înainte de 3 octombrie 1990, a constituit Republica Democrată Germania.
- Codul "WO" este utilizat în legătură cu publicarea internațională sub PCT (Tratatul de Cooperare în domeniul brevetelor) (PCT), a cererilor internaționale, înregistrate la orice Oficiu receptor, membru PCT., dar, în aceeași măsură, și în legătură cu publicarea depozitelor modelelor industriale, în cadrul Acordului de la Haga privind Depozitul Internațional al Modelelor Industriale. În această privință, referirea se face la codul INID (33) acordat în Standardele WIPO ST.9 și ST.80. Codul "WO" este, de asemenea, potrivit pentru a fi folosit în ceea ce privește înregistrarea internațională a mărcilor, în cadrul Acordului de la Madrid și al Protocolului de la Madrid privind Înregistrarea internațională a Mărcilor. Codul "IB" este folosit în ceea ce privește primirea cererilor internaționale, în cadrul PCT, înregistrate de Biroul Internațional al OMPI, având și rolul de Oficiu receptor, membru PCT.
- Cod - "TL" - adoptat în data de 20 mai 2002.

**CERERI DE ÎNREGISTRARE A
DESENELOR ȘI MODELELOR INDUSTRIALE,
DEPUSE LA O.S.I.M.**

CODURILE INID ale cererilor de certificat de înregistrare a desenelor și modelelor industriale au următoarea semnificație:

(21) Numărul depozitului național:

(22) Data depozitului național:

(43) Data publicării:

(71) Numele și adresa solicitantului:

(74) Numele și adresa mandatarului:

(72) Numele autorului:

(54) Denumirea desenului/modelului:

(28) Numărul de desene/modele:

(51) LOC (7) CI:

(57) Descrierea desenului/modelului:

(80)*Numărul de depozit internațional conform Aranjamentului de la Haga:

 Data înregistrării internaționale:

 Data publicării internaționale:

(30) Prioritate invocată:

(33) Țara:

(32) Data:

(31) Numărul:

* Depozit internațional înregistrat conform Aranjamentului de la Haga, la care România a fost desemnată, publicat în Buletinul Internațional de Desene și Modele, care poate fi consultat integral, inclusiv reprezentările grafice, la Oficiul de Stat pentru Invenții și Mărci. Procurarea Buletinului Internațional de Desene și Modele se poate face prin abonament la Biroul Internațional O.M.P.I. - Geneva, Elveția.

**CERERI DE ÎNREGISTRARE A DESENELOR ȘI MODELELOR INDUSTRIALE,
DEPUSE LA O.S.I.M.**

În cuprins, sunt publicate toate cererile de înregistrare a desenelor și modelelor industriale, depuse la Oficiul de Stat pentru Invenții și Mărci - Serviciul Desene și Modele Industriale, pentru care s-au constituit depozite reglementare în lunile noiembrie și decembrie 2006 și ianuarie 2007 (cu excepția cererilor pentru care nu s-au achitat taxele legale sau sunt incomplete). **Având în vedere art. 37 din Legea nr. 129/29.12.1992 republicată**, pentru aceste cereri publicate, **persoana fizică sau persoana juridică îndreptățită la eliberarea certificatului beneficiază, provizoriu, de aceleași drepturi conferite titularului**, în conformitate cu prevederile **art. 33**, până la eliberarea certificatului de înregistrare, cu excepția cazurilor în care cererea de înregistrare a fost respinsă sau retrasă.

Publicarea cererilor internaționale în Buletinul Oficial de Proprietate Industrială - Secțiunea Desene și Modele Industriale (design industrial) **se face gratuit, cuprinzând doar datele bibliografice, și nu produce efecte juridice**, scopul fiind informarea persoanelor interesate. Depozitele internaționale înregistrate conform Aranjamentului de la Haga, la care România a fost desemnată, sunt publicate în Buletinul de Desene și Modele Internaționale nr. /2006. Procurarea Buletinului de Desene și Modele Internaționale se poate face, prin abonament, la Biroul Internațional O.M.P.I. - Geneva, Elveția.

Publicarea datelor bibliografice a depozitelor se va face în ordinea crescătoare a claselor și subclaselor, conform Clasificării Internaționale pentru desene și modele industriale (ediția a VII-a), conform Aranjamentului de la Locarno.

Dacă **mai multe depozite au aceeași clasă și subclasă**, publicarea datelor bibliografice se va face în **ordinea numărului de înregistrare**.

În conformitate cu **art. 24 din Legea nr. 129/29.12.1992**, **orice persoană interesată poate face opoziții** privind înregistrarea desenului sau modelului industrial, **în termen de 3 luni de la data publicării acestuia**.

În prezentarea cererilor de înregistrare a desenelor și modelelor industriale, se folosesc codurile INID și codurile țărilor, a căror semnificație este dată la pag. 8 și 10.

CLASA 01 - PRODUSE ALIMENTARE

(21) f 2006 1112; (22) 27.12.2006; (43) 30.04.2007;
 (71) S.C. BEGAPAM S.A., str. Martir Ioan Buteanu, nr. 2,
 Timișoara, TM 300126, 2794; (74) **Ghiță Constantin Office**,
 Take Ionescu 24-28, sc. B, ap. 2, TM 1900, Timișoara;
 (72) Stefano Orlandi; (54) **PRODUS DE PANIFICAȚIE**; (28) 1;
 (51) 01-01

Reprezentările grafice se găsesc la pagina 69

CLASA 02 - ARTICOLE DE ÎMBRĂCĂMINTE ȘI MERCERIE

(21) f 2007 0009; (22) 11.01.2007; (43) 30.04.2007;
 (71) S.C. ALAI S.R.L., str. Avram Iancu, nr. 40-42, Brașov, BV
 500086, 2941; (74) **Agenția de Proprietate Industrială**
Ariana, b-dul 15 Noiembrie, nr. 90, BV 500102, Brașov;
 (72) Sandu Manuela Gitana; (54) **PIJAMA**; (28) 3; (51) 02-01

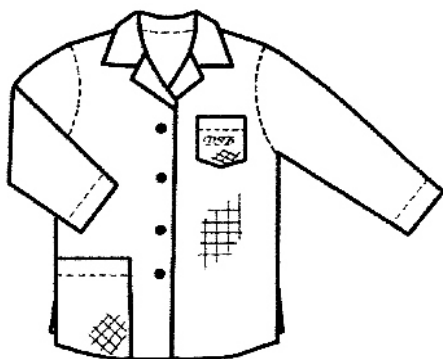

(21) f 2007 0009 - 1

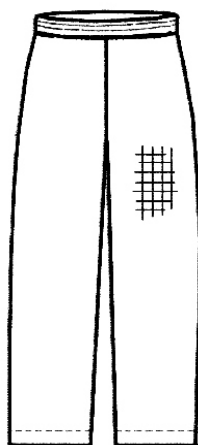

(21) f 2007 0009 - 2

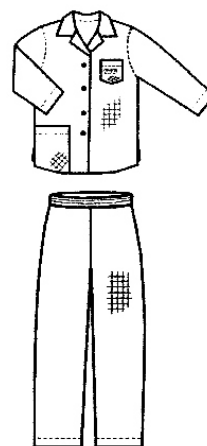

(21) f 2007 0009 - 3

(21) f 2006 1129; (22) 07.11.2006; (43) 30.04.2007;
 (71) MASTRAD S.A., Bercy Village - 16, Rue Francois
 Truffaut, Paris, F-75012, 2909; (72) Mathieu Lion, C/o
 Mastrad S.A.; PIA TIKKANEN, C/O MASTRAD S.A.;
 (54) **ȘORTȚ**; (28) 1; (51) 02-02; (80) **DM/068 324/** 07.11.2006/
 29.12.2006

(21) f 2006 1024; (22) 21.11.2006; (43) 30.04.2007;
 (71) S.C. SEPALA S.R.L., șoseaua Ștefan cel Mare, nr. 33,
 bl. 30, sc. 1, et. 5, ap. 17, sector 2, București, B 020131,
 2891; (72) Mihaela Cornelia Glavan; (54) **ÎNCĂLȚĂMINTE**;
 (28) 19; (51) 02-04;

(57) **model 1** - Botină velur cu două șiraguri mărgelile tip
 cordon; toc înalt, conic, îmbrăcat în lac. **model 2** - Cizmă
 piele, înaltă, tip burlan, calapod semirotund, toc înalt,
 conic, îmbrăcat în piele; croiul urmează linia piciorului,
 cu detalii deasupra ștaifului. **model 3** - Pantof caputa,
 ștaif lat cu accesoriu pe ștaif- nod realizat din două bur-
 leuri din velur; calapod semirotund, toc înalt, drept, îm-
 brăcat în piele. **model 4** - Escarpen decupat în față,
 din satin, calapod rotund, toc conic îmbrăcat în satin.
model 5 - Botină naplac, croi în V, ștaif supraînalt,
 calapod semirotund cu toc conic, îmbrăcat în velur.
model 6 - Gheată combinată velur/lac, cu închidere pe
 baza de arici în partea laterală exterioară, decupată
 deasupra caputei, toc îmbrăcat în velur. **model 7** - Sanda
 satin cu baretă de plastic și element decorativ broșă măr-
 gele. Toc drept, gros, îmbrăcat în satin. **model 8** - Sanda
 satin, baretă simplă în față, baretă la călcâi cu cataramă,
 de care este prinsă o altă baretă lată matlasată, sistem de
 prindere cu arici. **model 9** - Pantof lac, caputa decupată
 în față, ștaif ortopedic drept, la spate, îmbrăcat în lac.
model 10 - Pantof calapod semirotund, cu două șireturi
 îmbrăcate în piele, fixate în butoni rapizi, calapod semi-
 rotund, toc gros îmbrăcat în naplac. **model 11** - Escarpen

naplac, decupat în față (lady-like), calapod semirotund, toc conic îmbrăcat în naplac. **model 12** - Pantof velur cu barete în T, sistem de prindere arici; element decorativ alveolă (element cheie colecite). Toc conic, îmbrăcat în velur. **model 13** - Cizmă tip burlan, combinație velur/lac, elastic în partea de sus, lateral exterior; calapod rotund, toc jos, gros, îmbrăcat în lac. **model 14** - Botină velur cu alveole. Calapod semirotund. Toc conic, înalt de 10 cm, îmbrăcat în velur. Alveola = triunghi asimetric, cu laturile arcuite și colțurile rotunjite sau nu. Piele decupată și aplicată. **model 15** - Cizmă tip burlan, din naplac, cu detalii deasupra ștaifului, calapod semirotund, toc înalt de 10 cm, drept, îmbrăcat în lac. **model 16** - Sanda lac combinat cu piele, sistem de prindere arici pe exterior, decupat la spate și în față, calapod semirotund, toc drept și gros, îmbrăcat în lac. **model 17** - Cizmă carâmbi matlasată. Două tăieturi pentru cambrare; formă semirotundă, toc îmbrăcat. **model 18** - Cizmă piele cu două secțiuni piele culori diferite (pentru cambrare). Calapod rotund, toc îmbrăcat în piele. **model 19** - Botină piele combinație cu burleuri (burete îmbrăcat în piele); calapod semirotund, toc conic, îmbrăcat în velur.



(21) f 2006 1024 - 3



(21) f 2006 1024 - 4



(21) f 2006 1024 - 1



(21) f 2006 1024 - 5



(21) f 2006 1024 - 2



(21) f 2006 1024 - 6



(21) f 2006 1024 - 7



(21) f 2006 1024 - 11



(21) f 2006 1024 - 8



(21) f 2006 1024 - 12

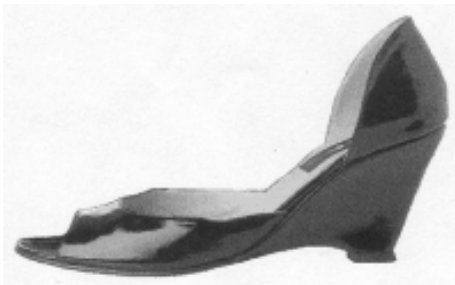

(21) f 2006 1024 - 9



(21) f 2006 1024 - 10



(21) f 2006 1024 - 13



(21) f 2006 1024 - 14

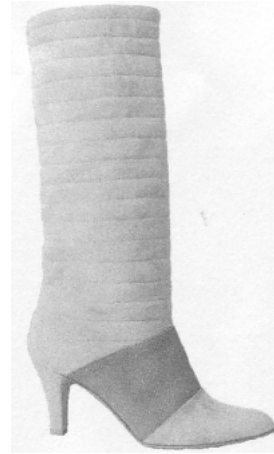

(21) f 2006 1024 - 17



(21) f 2006 1024 - 15



(21) f 2006 1024 - 18



(21) f 2006 1024 - 16



(21) f 2006 1024 - 19

CLASA 04 - PERII

(21) f 2006 0993; (22) 06.11.2006; (43) 30.04.2007;
(71) GLAXOSMITHKLINE CONSUMER HEALTHCARE
GMBH & CO. KG, Bussmatten 1, Buehl (Baden), D-77815,
2161; (74) S.C. Rominvent S.A., str. Ermil Pangratti, nr. 35,
et. 1, sector 1, B 011882, București; (72) Christoph Geiberger;
KLAUS REINBOLD; Mana Rezvani; (54) MÂNER PENTRU
DISPOZITIV DE ÎNGRIJIRE ORALĂ; (28) 1; (51) 04-02;
(30) GB/08.05.2006/3024767;

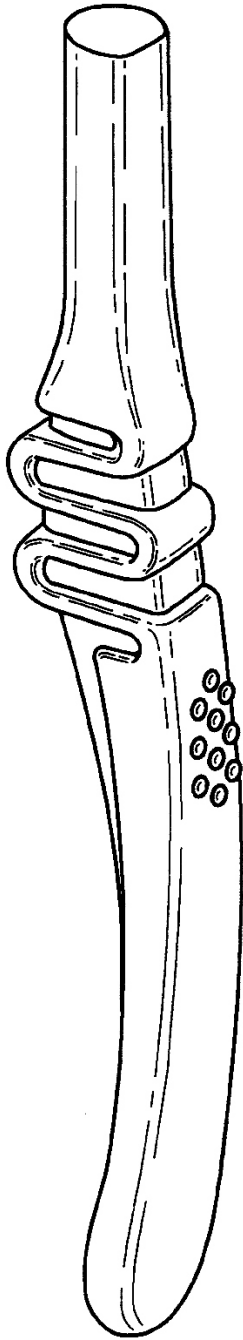

(21) f 2006 0993 - 1.1

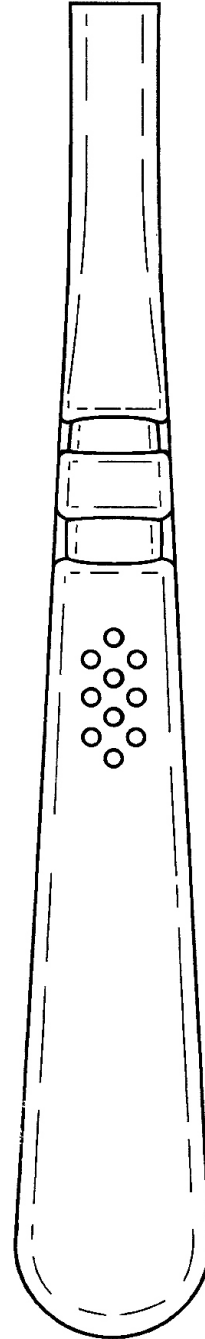

(21) f 2006 0993 - 1.2

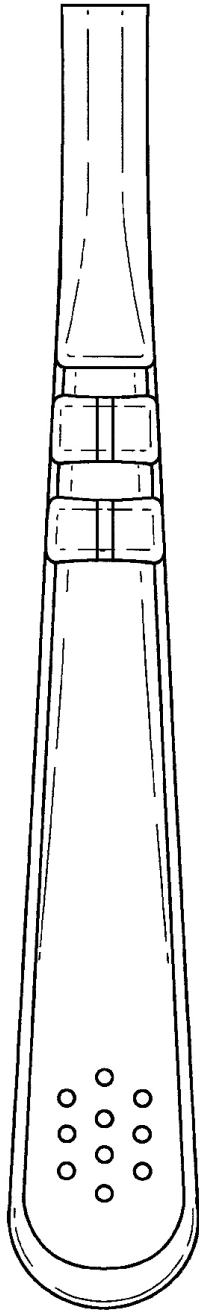

(21) f 2006 0993 - 1.3



(21) f 2006 0993 - 1.4

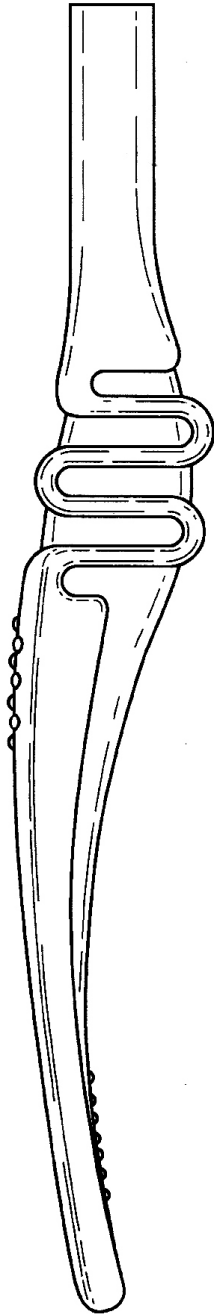

(21) f 2006 0993 - 1.5

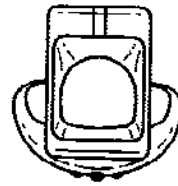

(21) f 2006 0993 - 1.6

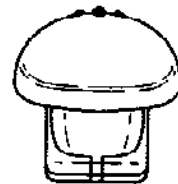

(21) f 2006 0993 - 1.7

(21) f **2006 1073**; (22) 04.12.2006; (43) 30.04.2007;
 (71) COLGATE - PALMOLIVE, A DELAWARE CORPORATION, 300 Park Avenue, New York, New York, 10022, 2678; (74) **S.C. Rominvent S.A.**, str. Ermil Pangratti, nr. 35, et. 1, sector 1, B 011882, București; (72) Al A. Sprosta; WEN JIN XI; Tau Dai; (54) **PERIUȚĂ DE DINȚI**; (28) 1; (51) **04-02**; (30) US/01.06.2006/29/260.798;

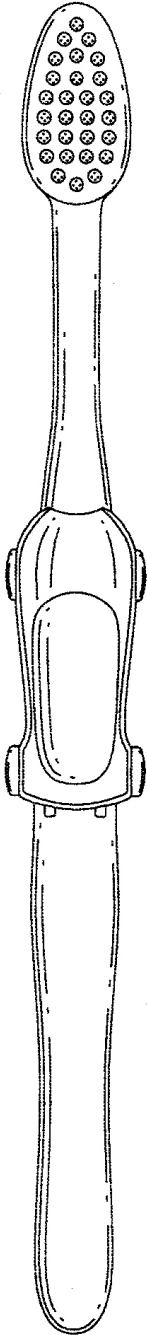

(21) f 2006 1073 - 1.1

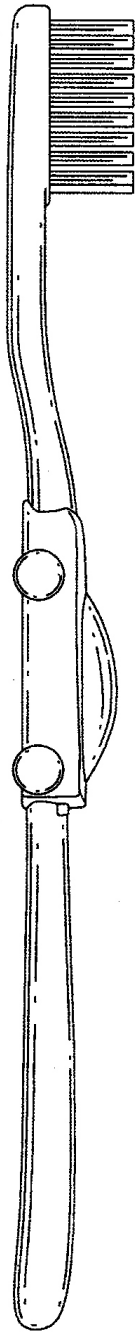

(21) f 2006 1073 - 1.2



(21) f 2006 1073 - 1.3



(21) f 2006 1073 - 1.4

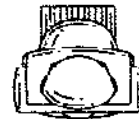

(21) f 2006 1073 - 1.5

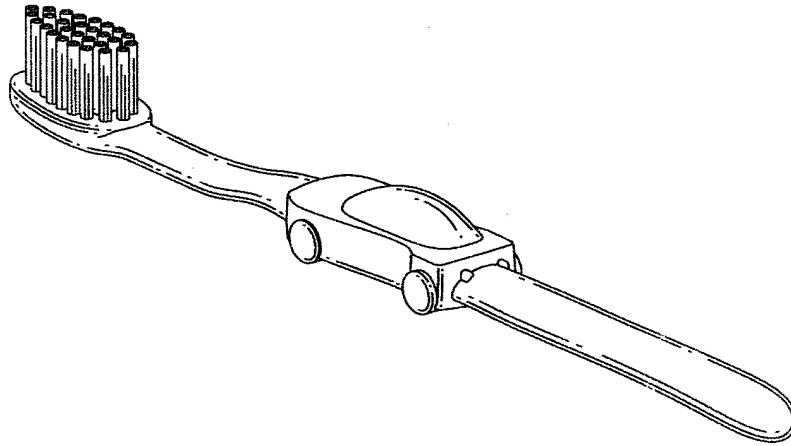

(21) f 2006 1073 - 1.6

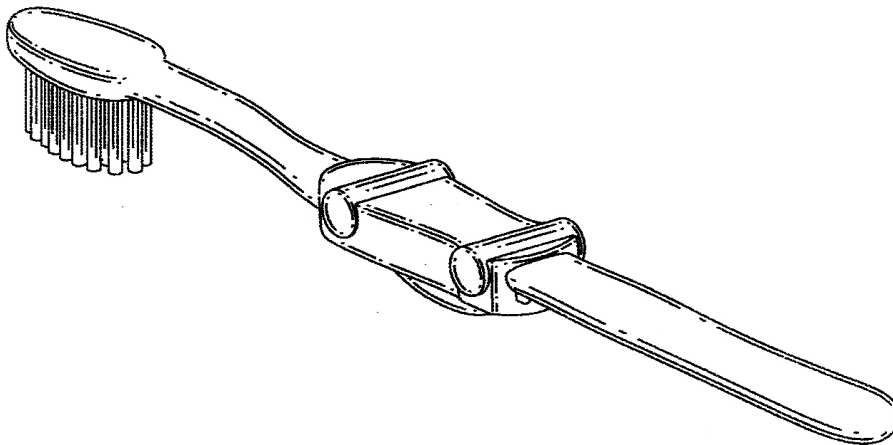

(21) f 2006 1073 - 1.7

(21) f 2006 1074; (22) 04.12.2006; (43) 30.04.2007;
(71) COLGATE - PALMOLIVE, A DELAWARE
CORPORATION, 300 Park Avenue, New York, New York,
10022, 2678; (74) S.C. Rominvent S.A., str. Ermil Pangratti,

nr. 35, et. 1, sector 1, B 011882, București; (72) Al.A. Sprosta;
WEN JIN XI; Tau Dai; (54) PERIUȚĂ DE DINȚI; (28) 1;
(51) 04-02; (30) US/01.06.2006/29/260.798;

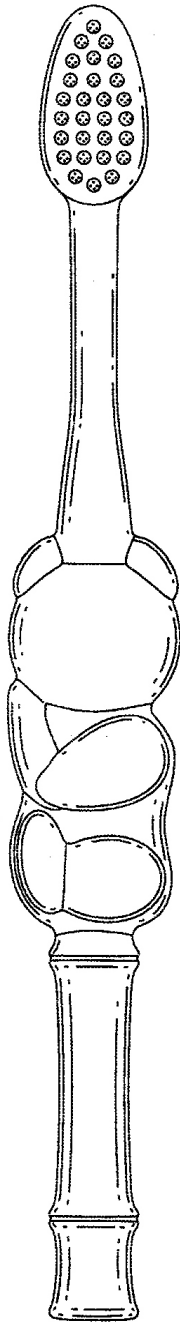

(21) f 2006 1074 - 1.1

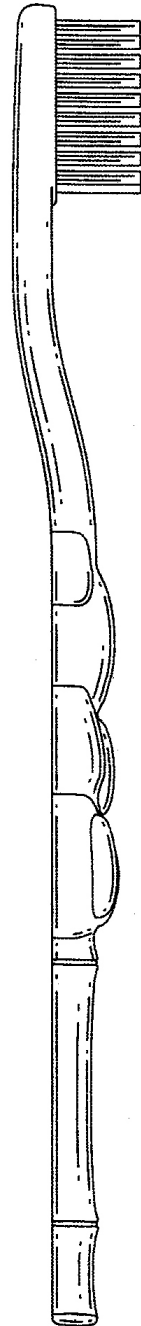

(21) f 2006 1074 - 1.2

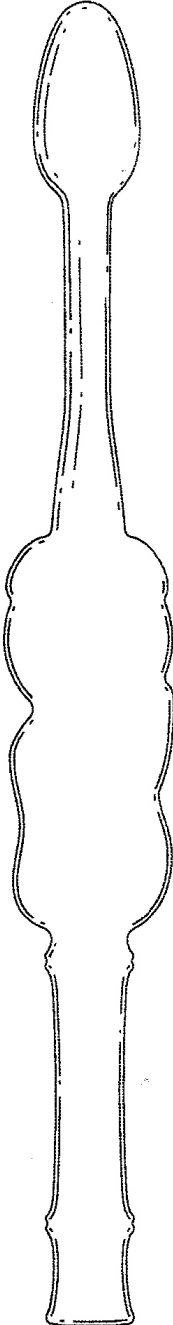

(21) f 2006 1074 - 1.3

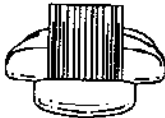

(21) f 2006 1074 - 1.4

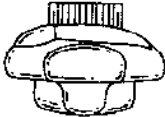

(21) f 2006 1074 - 1.5

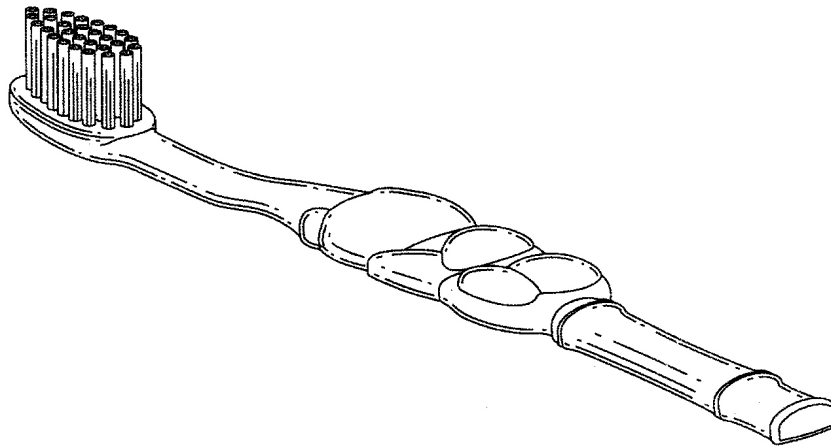

(21) f 2006 1074 - 1.6

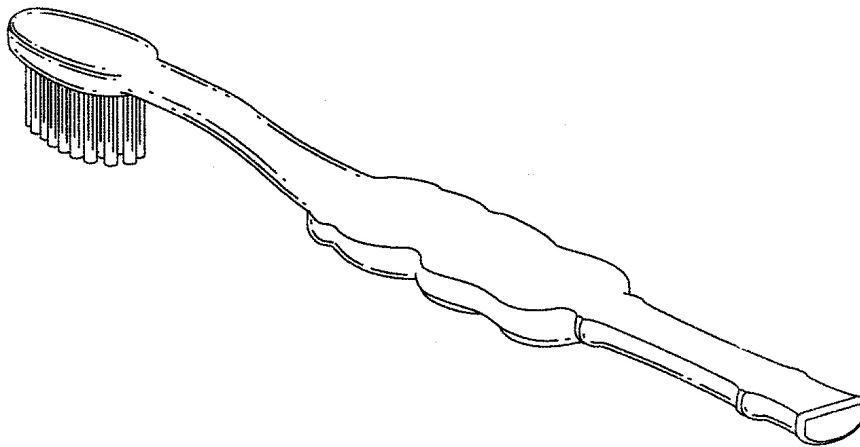

(21) f 2006 1074 - 1.7

(21) f 2006 1075; (22) 04.12.2006; (43) 30.04.2007;
(71) COLGATE - PALMOLIVE, A DELAWARE
CORPORATION, 300 Park Avenue, New York, New York,
10022, 2678; (74) S.C. Rominvent S.A., str. Ernil Pangratti,

nr. 35, et. 1, sector 1, B 011882, București; (72) Al A. Sprosta;
WEN JIN XI; Tau Dai; (54) PERIUȚĂ DE DINȚI; (28) 1;
(51) 04-02; (30) US/01.06.2006/29/260.798;

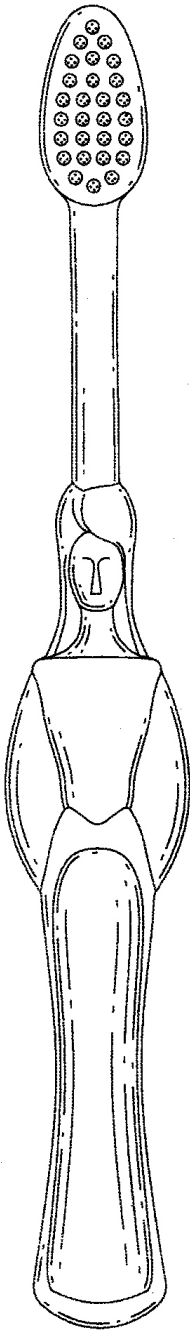

(21) f 2006 1075 - 1.1

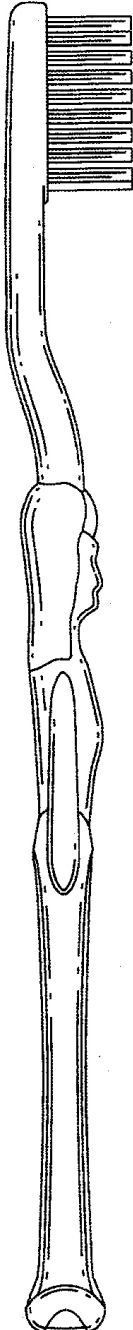

(21) f 2006 1075 - 1.2

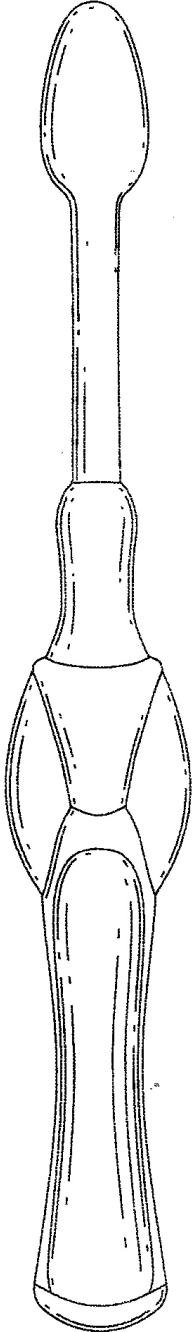

(21) f 2006 1075 - 1.3



(21) f 2006 1075 - 1.4



(21) f 2006 1075 - 1.5

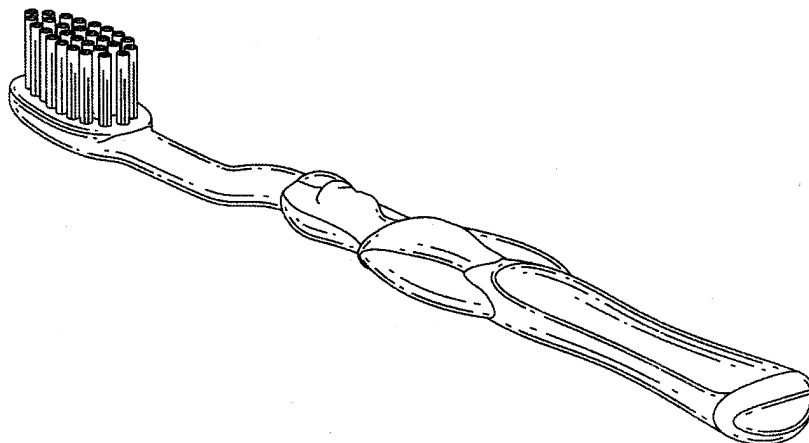

(21) f 2006 1075 - 1.6

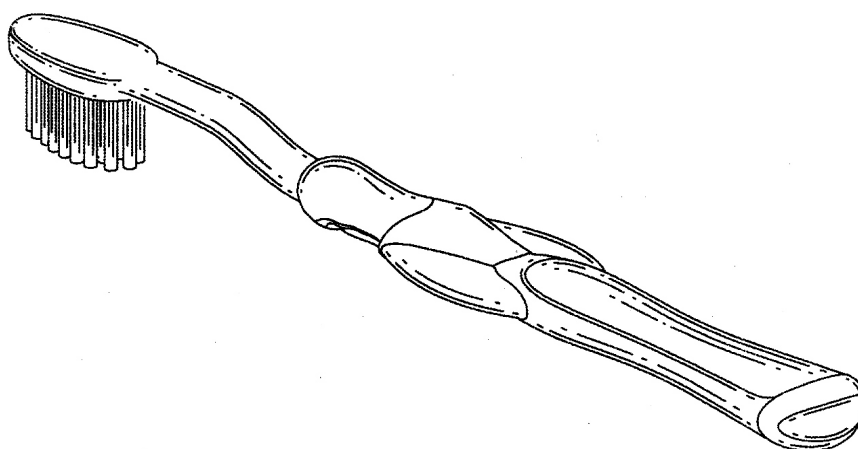

(21) f 2006 1075 - 1.7

**CLASA 05 - ARTICOLE TEXTILE NECONFECTIONATE,
MATERIALE DIN FIBRE SINTETICE SAU
NATURALE**

(21) f 2006 1136; (22) 09.11.2006; (43) 30.04.2007;
(71) WESTFALISCHE TEXTIL-GES.KLINGENTHAL & CO.
MBH, Franz-Kleine-Strasse nr. 21-25, Salzkotten, D 33154,
362; (72) Studio La Moda, W. Gyr; YELLOW LABEL DESIGN
LTD., BROOK MILL; Fleuresse GmbH, Textile Trends;
PHOENIX, MICHAEL JUST, NENZINGEN; Creations Robert
Vernet; BRENNET AG.; Peuyn Design; (54) **ȚESĂTURI**; (28)
16; (51) **05-05**; (80) **DM/068 297**/ 09.11.2006/ 29.12.2006

(21) f 2006 1131; (22) 02.11.2006; (43) 30.04.2007;
(71) MACHALKE POLSTERWERKSTATTEN, Burkheimer
str. 20, Hochstadt, D 96272, 1528; (72) Peter Wernecke;
(54) **MOBILIER**; (28) 12; (51) **06-01**; (80) **DM/068 312**/
02.11.2006/ 29.12.2006

(21) f 2006 1132; (22) 02.11.2006; (43) 30.04.2007;
(71) MACHALKE POLSTERWERKSTATTEN, Burkheimer
str. 20, Hochstadt, D 96272, 1528; (72) Machalke
Designstudio; (54) **MOBILIER**; (28) 11; (51) **06-01**;
(80) **DM/068 311**/ 02.11.2006/ 29.12.2006

CLASA 06 - MOBILIER

(21) f 2006 1130; (22) 02.11.2006; (43) 30.04.2007;
(71) MACHALKE POLSTERWERKSTATTEN, Burkheimer
str. 20, Hochstadt, D 96272, 1528; (72) Steven Schilte;
(54) **MOBILIER**; (28) 13; (51) **06-01**; (80) **DM/068 313**/
02.11.2006/ 29.12.2006

(21) f 2006 1133; (22) 02.11.2006; (43) 30.04.2007;
(71) MACHALKE POLSTERWERKSTATTEN, Burkheimer
str. 20, Hochstadt, D 96272, 1528; (72) Teun Van Zanten;
(54) **MOBILIER**; (28) 11; (51) **06-01**; (80) **DM/068 310**/
02.11.2006/ 29.12.2006

(21) **f 2006 1116**; (22) 27.12.2006; (43) 30.04.2007; (71) Mate Zoltan, str. Constructorilor, nr. 9, ap. 6, Odorheiu Secuiesc, HR 535600, 2970; (72) Mate Zoltan; (54) **SUPPORT ZIARE, REVISTE**; (28) 2; (51) **06-04**



(21) f 2006 1116 - 1



(21) f 2006 1116 - 2

(21) **f 2006 1143**; (22) 09.06.2006; (43) 30.04.2007; (71) MAINETTI GMBH, Gildestrasse 1, Detmold, 32760, 1750; (74) **Isenbruck Bosl Horschler Wichmann Huhn Patentanwalte**, Theodor -Heuss -Anlage 12, D 68165, Mannheim; (72) Ric Singleton; MARIO MAINETTI; Michael Edward Jones; STEPHEN SHALLCROSS; (54) **UMERAȘE**; (28) 16; (51) **06-08**; (80) **DM/067 966/** 09.06.2006/29.12.2006; (30) GB/09.12.2005/3023356; GB/09.12.2005/3023357; GB/09.12.2005/3023358; GB/09.12.2005/3023359; GB/09.12.2005/3023360; GB/09.12.2005/3023361; GB/20.12.2005/3023452; GB/20.12.2005/3023453; GB/20.12.2005/3023454; GB/20.12.2005/3023544; GB/13.01.2006/3023625; GB/13.01.2006/3023626; GB/13.01.2006/3023627; GB/13.01.2006/3023628; GB/13.01.2006/3023629;

(21) **f 2006 1038**; (22) 28.11.2006; (43) 30.04.2007; (71) S.C. INDUSTRY STEEL - CORP S.R.L., str. Tătarului, nr. 157, Gheorgheni, HR 535500, 1836; (74) **S.C. Harcov A.P.I. S.R.L.**, str. Nicolae Iorga, nr. 61, bl. 10E, sc. B, ap. 9, CV 520031, Sfântu Gheorghe; (72) Pop Istvan; (54) **SUPPORT**; (28) 1; (51) **06-99**



(21) f 2006 1038 - 1.1

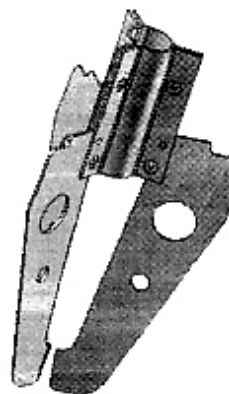

(21) f 2006 1038 - 1.2

CLASA 07 - ARTICOLE DE MENAJ, NECUPRINSE ÎN ALTE CLASE

(21) **f 2006 1117**; (22) 27.12.2006; (43) 30.04.2007; (71) Mate Zoltan, str. Constructorilor, nr. 9, ap. 6, Odorheiu Secuiesc, HR 535600, 2970; (72) Mate Zoltan; (54) **GARNITURA BUCĂTĂRIEI**; (28) 20; (51) **07-01**, 04, 06

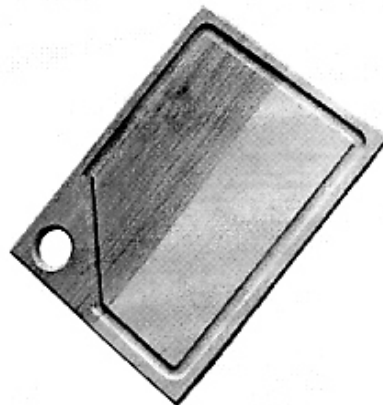

(21) f 2006 1117 - 1



(21) f 2006 1117 - 2



(21) f 2006 1117 - 6

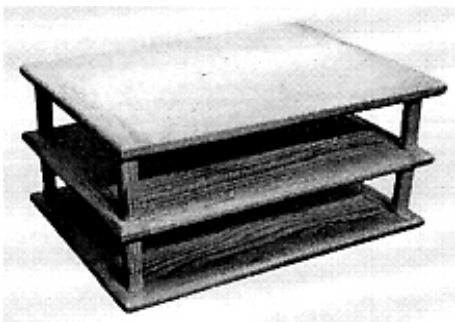

(21) f 2006 1117 - 3



(21) f 2006 1117 - 7

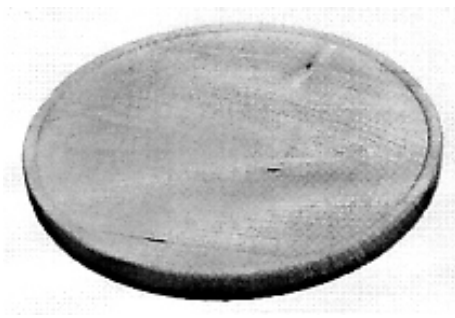

(21) f 2006 1117 - 4

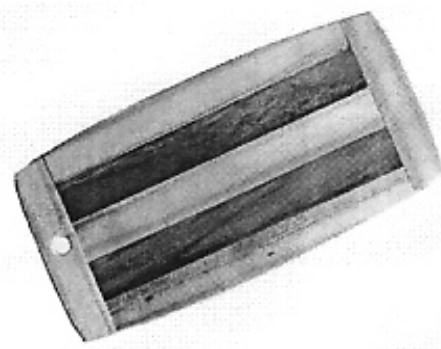

(21) f 2006 1117 - 8

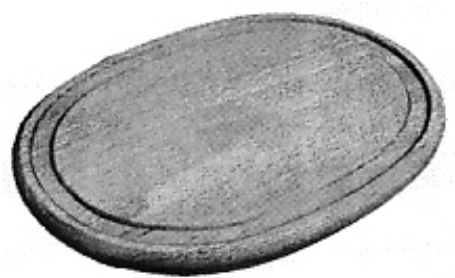

(21) f 2006 1117 - 5

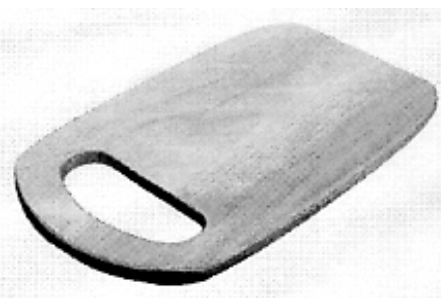

(21) f 2006 1117 - 9

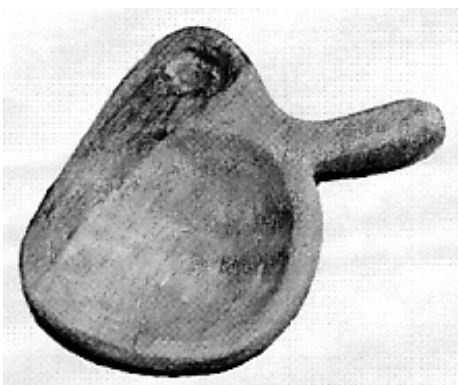

(21) f 2006 1117 - 10

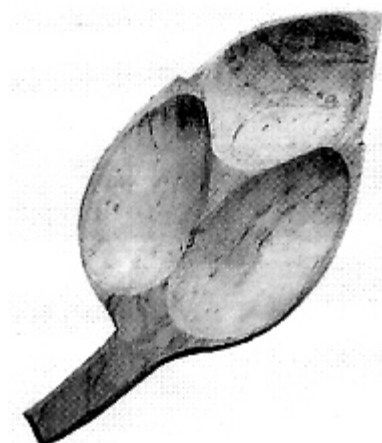

(21) f 2006 1117 - 14



(21) f 2006 1117 - 11

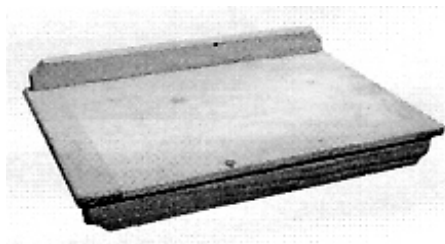

(21) f 2006 1117 - 15



(21) f 2006 1117 - 12



(21) f 2006 1117 - 13



(21) f 2006 1117 - 16

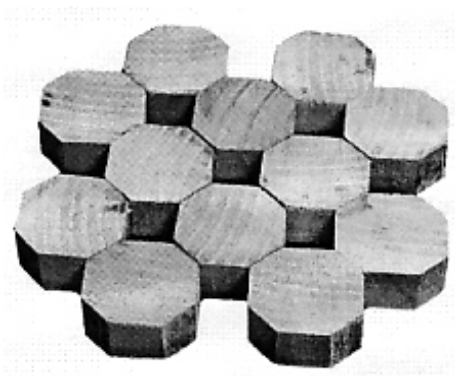

(21) f 2006 1117 - 17



(21) f 2006 1117 - 20

(21) f 2006 1126; (22) 07.11.2006; (43) 30.04.2007; (71) MASTRAD S.A., Bercy Village - 16, Rue Francois Truffaut, Paris, F-75012, 2909; (72) Mathieu Lion, C/o Mastrad S.A.; LUCAS BIGNON, C/O MASTRAD S.A.; (54) **PLATOU OVAL**; (28) 1; (51) **07-01**; (80) **DM/068 328/07.11.2006/29.12.2006**



(21) f 2006 1117 - 18

(21) f 2006 1127; (22) 07.11.2006; (43) 30.04.2007; (71) MASTRAD S.A., Bercy Village - 16, Rue Francois Truffaut, Paris, F-75012, 2909; (72) Mathieu Lion, C/o Mastrad S.A.; LUCAS BIGNON, C/O MASTRAD S.A.; (54) **PLATOU PĂTRAT**; (28) 1; (51) **07-01**; (80) **DM/068 327/07.11.2006/29.12.2006**

(21) f 2006 1128; (22) 07.11.2006; (43) 30.04.2007; (71) MASTRAD S.A., Bercy Village - 16, Rue Francois Truffaut, Paris, F-75012, 2909; (72) Mathieu Lion, C/o Mastrad S.A.; ANNE TANGUY, C/O MASTRAD SA; (54) **TEL PENTRU BUCĂTĂRIE**; (28) 1; (51) **07-04**; (80) **DM/068 326/07.11.2006/29.12.2006**

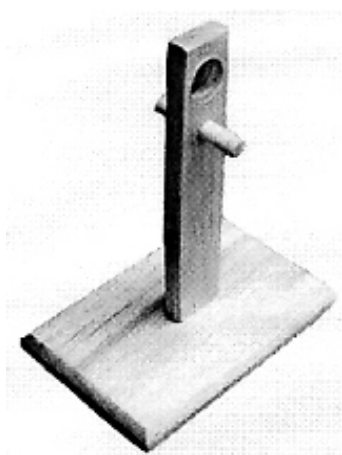

(21) f 2006 1117 - 19

(21) f 2006 1125; (22) 07.11.2006; (43) 30.04.2007; (71) MASTRAD S.A., Bercy Village - 16, Rue Francois Truffaut, Paris, F-75012, 2909; (72) Mathieu Lion, C/o Mastrad S.A.; ANNE TANGUY, C/O MASTRAD SA; (54) **CLEȘTE PENTRU PÂINE**; (28) 1; (51) **07-06**; (80) **DM/068 329/07.11.2006/29.12.2006**

CLASA 08 - ARTICOLE ȘI UTILAJE CASNICE DE METAL

(21) f 2006 1106; (22) 22.12.2006; (43) 30.04.2007; (71) S.C. KOFEROM S.R.L., str. Palas, nr. 5, Târgu-Mureș, MS 540088, 2958; (72) Kovacs Ferencz; (54) **BALAMALE**; (28) 2; (51) **08-06**

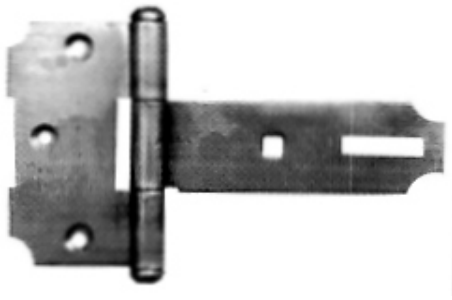

(21) f 2006 1106 - 1

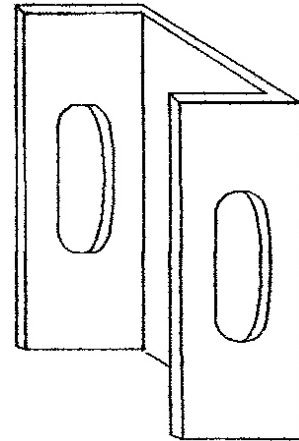

(21) f 2006 1085 - 2



(21) f 2006 1106 - 2

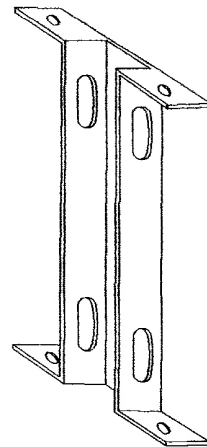

(21) f 2006 1085 - 3

(21) f 2006 1085; (22) 11.12.2006; (43) 30.04.2007;
(71) S.C. GECA IMPEX P.M. S.R.L., b-dul Expoziției, nr. 5,
sector 1, București, B 012101, 2942; (54) **ELEMENTE DE
FIXARE**; (28) 7; (51) **08-08**

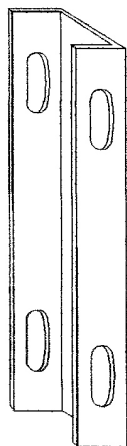

(21) f 2006 1085 - 1

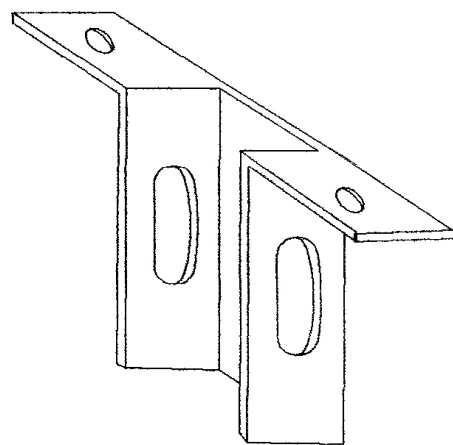

(21) f 2006 1085 - 4

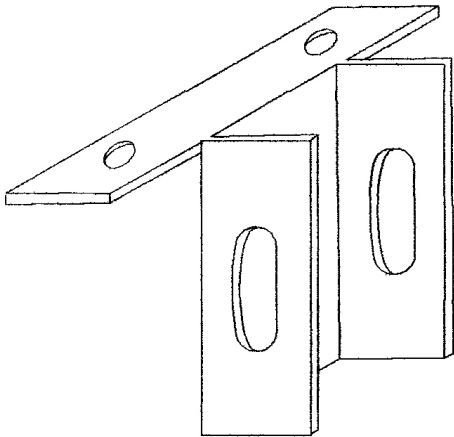

(21) f 2006 1085 - 5

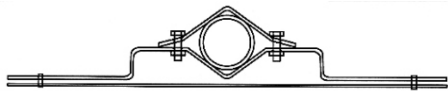

(21) f 2006 1085 - 6

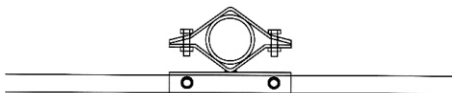

(21) f 2006 1085 - 7

**CLASA 09 - AMBALAJE ȘI RECIPIENTE PENTRU
TRANSPORTUL SAU PĂSTRAREA
MĂRFURILOR**

(21) f 2006 1115; (22) 27.12.2006; (43) 30.04.2007; (71) Mate Zoltan, str. Constructorilor, nr. 9, ap. 6, Odorheiu Secuiesc, HR 535600, 2970; (72) Mate Zoltan; (54) SET PLOSCĂ; (28) 3; (51) 09-01, 02



(21) f 2006 1115 - 1



(21) f 2006 1115 - 2



(21) f 2006 1115 - 3

(21) f 2006 1121; (22) 15.11.2006; (43) 30.04.2007; (71) DEUTSCHE EXTRAKT KAFFEE GMBH, Buschwerder Hauptdeich 10, Hamburg, D-21107, 2908; (74) **Harmsen Utescher**, Alter Wall 55, D-20457, Hamburg; (72) Stefan Mannes; (54) **BORCAN PENTRU ALIMENTE**; (28) 1; (51) 09-01; (80) DM/068 369/ 15.11.2006/ 29.12.2006; (30) EM/06.07.2006/000556725-001;

(21) f 2006 1142; (22) 23.06.2006; (43) 30.04.2007; (71) USKOK, D.D., Fara 30, Vas, SI-1336, 3042; (74) **Patentna Pisarna**, D.O.O. Copova nr. 14, SI 1001, Ljubljana; (72) Robi Dovjak; (54) **STICLE**; (28) 2; (51) 09-01; (80) DM/067 987/ 23.06.2006/ 29.12.2006

(21) **f 2006 1145**; (22) 02.06.2006; (43) 30.04.2007;
 (71) HENKEL KOMMANDITGGESSELLSCHAFT AUF AKTIEN,
 Henkelstrasse nr. 67, Dusseldorf, D 40589, 326; (72) Nicola
 Delli Venneri; (54) **RECIPIENTE**; (28) 4; (51) **09-01**;
 (80) **DM/067 946/ 02.06.2006/ 29.12.2006**;
 (30) EM/07.02.2006/000476023;

(21) **f 2006 1071**; (22) 04.12.2006; (43) 30.04.2007;
 (71) S.C. ANTIBIOTICE S.A., str. Valea Lupului, nr. 1, Iași,
 IS 707410, 2344; (72) Usatai Oleg; (54) **AMBALAJE**; (28) 2;
 (51) **09-03**

Reprezentările grafice se găsesc la pagina 69

(21) **f 2006 1122**; (22) 25.10.2006; (43) 30.04.2007;
 (71) LOIRE PLASTIC INDUSTRIE, Zi Sud, Espace Benoît
 Fourneyron, Andrezieux-Boutheon, F-42160, 3026;
 (74) **Fonton Serge, Loire Plastic Industrie**, Zi Sud, Espace
 Fourneyron, F-42160, Andrezieux; (72) Loire Plastic Industrie,
 Ayat Julien; (54) **BALON DE LAMPĂ CU INCANDESCENȚĂ**;
 (28) 1; (51) **09-03**; (80) **DM/068 364/ 25.10.2006/ 29.12.2006**;
 (30) FR/04.08.2006/06/3644;

(21) **f 2006 1139**; (22) 08.06.2006; (43) 30.04.2007;
 (71) GOLD KIMYA URUNLERI URETİM VE PAZARLAMA
 ANONİM ŞİRKETİ, Mehmet Akif Mah. Asik Veysel Cad.
 Manolya Sok. no. 21/5, Kucukcekmece, İstanbul, 3039;
 (74) **Basalan Patent & Trademark Industrial Property
 Services Consultancy Ltd. CO.**, Giz 2000 Plaza, Ayazaga
 Yolu no. 7, Kat.12, TR-34398, Maslak - İstanbul; (72) Ersin
 Tari; (54) **AMBALAJE**; (28) 2; (51) **09-03**; (80) **DM/068 072/**
 08.06.2006/ 29.12.2006

(21) **f 2006 1148**; (22) 13.06.2006; (43) 30.04.2007;
 (71) SOCIETE DES PRODUITS NESTLE S.A., Case Postale
 353, Vevey, CH-1800, 1821; (74) **Nestec S.A.**, Av. Nestle 55,
 CH 1800, Vevey; (72) Sandro Quadrelli; (54) **AMBALAJ
 PENTRU CIOCOLATĂ**; (28) 1; (51) **09-03**; (80) **DM/067 929/**
 13.06.2006/ 29.12.2006; (30) EM/25.01.2006/
 000468558-0001;

(21) **f 2007 0011**; (22) 11.01.2007; (43) 30.04.2007;
 (71) S.C. BERKO PHARMA S.R.L., str. Banat, nr. 16,
 sector 1, București, B 010933, 3016; (54) **AMBALAJE**; (28) 5;
 (51) **09-03**

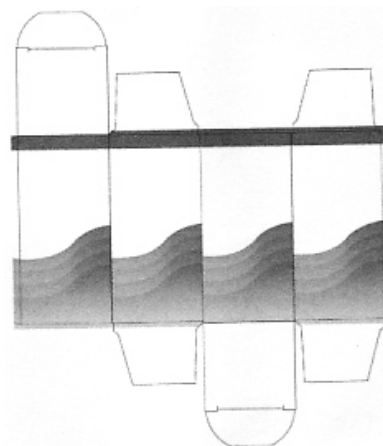

(21) f 2007 0011 - 1

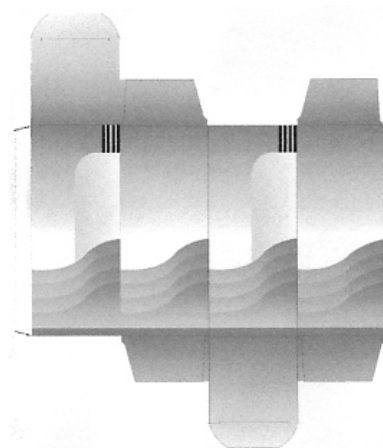

(21) f 2007 0011 - 2

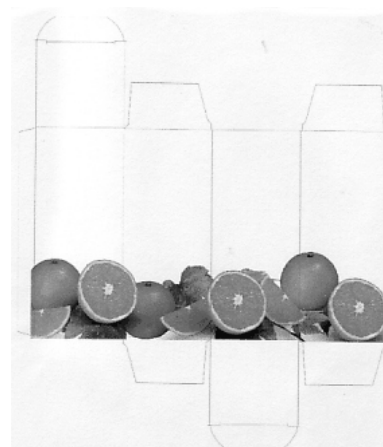

(21) f 2007 0011 - 3

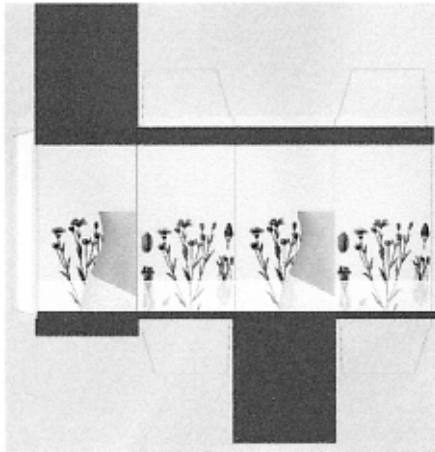

(21) f 2007 0011 - 4

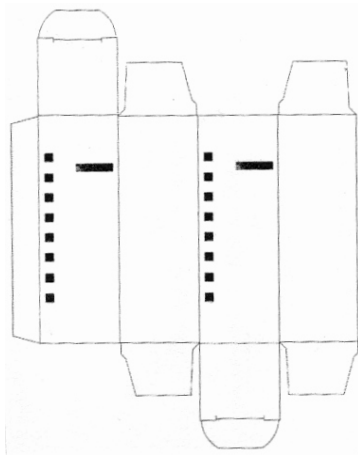

(21) f 2007 0011 - 5

CLASA 10 - CEASORNICĂRIE ȘI ALTE INSTRUMENTE DE MĂSURĂ, INSTRUMENTE DE CONTROL ȘI DE SEMNALIZARE

(21) f 2006 1134; (22) 13.11.2006; (43) 30.04.2007; (71) CHOPARD INTERNATIONAL SA, Route de Promenthoux, Prangins, CH-1197, 2276; (74) **Infosuisse Information Horlogere et Industrielle**, Rue du Grenier 18, CH 2302, La Chaux-De-Fonds; (72) Caroline Grousi Scheufele; KARL FRIEDRIH SCHEUFELE; (54) **CEASURI, BRĂȚĂRI PENTRU CEASURI**; (28) 6; (51) 10-02, 07; (80) **DM/068 306/** 13.11.2006/ 29.12.2006; (30) CH/30.03.2006/;

(21) f 2006 1105; (22) 21.12.2006; (43) 30.04.2007; (71) S.C. VESTA INVESTMENT S.R.L., Calea Bucureștilor, nr. 1, Otopeni, IF 075100, 2257; (74) **S.C. Rodall S.R.L.**, Polonă 115, bl. 15, sc. A, ap. 19, sector 1, B 7000, București; (72) Spirea Radu; (54) **DISPOZITIV DE MARCARE**; (28) 1; (51) 10-06

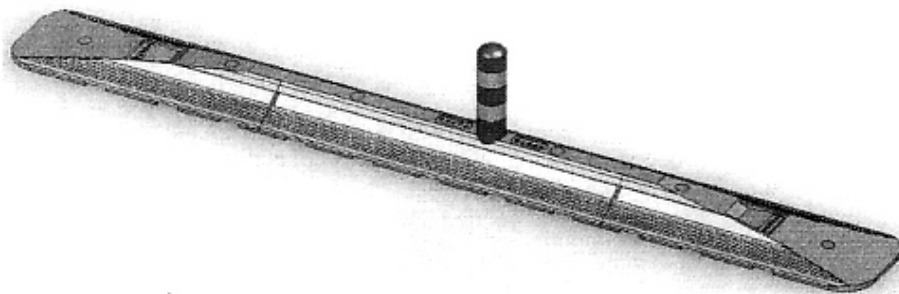

(21) f 2006 1105 - 1

(21) f 2006 1137; (22) 21.11.2006; (43) 30.04.2007; (71) SOCIETE GENERALE DE MARQUES, SGM, 26, Rue Adrien Lachenal, Geneve, CH-1207, 3037; (74) **Ernest Gutmann-Yves Plasseraud S.A.**, Rue Chauveau-Lagarde nr. 3, F 75008, Paris; (72) Guy Ellia; (54) **CADRANE PENTRU**

CEAS; (28) 2; (51) 10-07; (80) **DM/068 294/** 21.11.2006/ 29.12.2006; (30) EM/27.03.2006/000510094-0001; EM/27.03.2006/000510094-0004;

(21) **f2006 1147**; (22) 23.06.2006; (43) 30.04.2007; (71) TAG. HEUER S.A., 14a, Avenue des Champs-Montants, Marin, CH-2074, 1970; (74) **B.M.G. Avocats**, Avenue de Champel 8c, Casse Postale 385, CH 1211, Geneve; (72) Christophe Behling; MARCO SCARINZI; Federico Otero; (54) **CARCASE PENTRU CEASURI**; (28) 11; (51) **10-07**; (80) **DM/067 942/ 23.06.2006/ 29.12.2006**



(21) f 2006 1028 - 2

CLASA 11 - OBIECTE ORNAMENTALE

(21) **f 2006 1124**; (22) 05.10.2006; (43) 30.04.2007; (71) CHANEL, Avenue Charles de Gaulle nr. 135, Neuilly Sur Seine, F 92200, 691; (54) **BIJUTERII**; (28) 12; (51) **11-01**; (80) **DM/068 344/ 05.10.2006/ 29.12.2006**

(21) **f 2006 1028**; (22) 23.11.2006; (43) 30.04.2007; (71) Bleda Zaharie, str. Mărășești, nr. 11 (Case), Baia Mare, MM 430382, 2900; (72) Bleda Zaharie; (54) **OBIECTE DE CERAMICĂ**; (28) 15; (51) **11-02**



(21) f 2006 1028 - 1



(21) f 2006 1028 - 3



(21) f 2006 1028 - 4



(21) f 2006 1028 - 5



(21) f 2006 1028 - 7



(21) f 2006 1028 - 8



(21) f 2006 1028 - 6

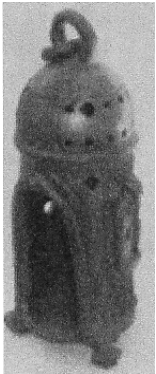

(21) f 2006 1028 - 9



(21) f 2006 1028 - 10



(21) f 2006 1028 - 13

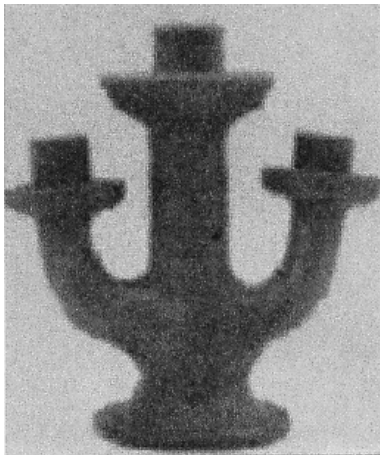

(21) f 2006 1028 - 11

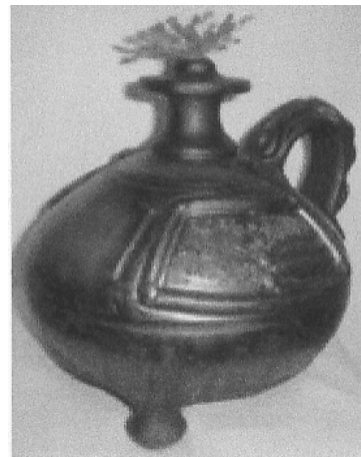

(21) f 2006 1028 - 14



(21) f 2006 1028 - 12

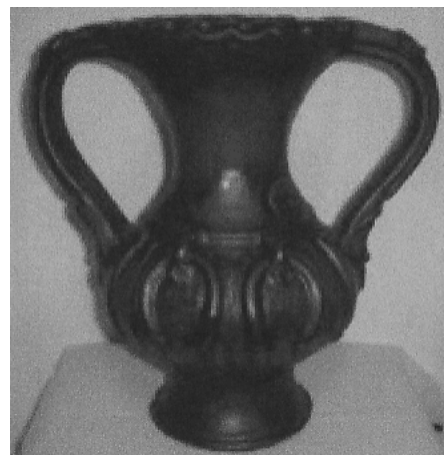

(21) f 2006 1028 - 15

CLASA 12 - MIJLOACE DE TRANSPORT ȘI DE RIDICAT

(21) f 2006 1002; (22) 13.11.2006; (43) 30.04.2007;
 (71) REGIA AUTONOMĂ DE TRANSPORT BUCUREȘTI -
 UZINA DE REPARAȚII ATELIERELE CENTRALE,
 str. Dr. Grozovici, nr. 2-4, sector 2, București, B 021106, 1773;
 (72) Scarlat Mihai; COVIC MIRCEA; Badea Florin;
 DOHOTARU RADU; Ștefan Gheorghe; CAZAN GHEORGHE;
 Movanu Constantin; STANDT PETRE; Cazan Adina;
 CAZACU NIRCEA; Ștefan Daniela; MAXIM MIHAI; Bulf
 Valeriu; VACALIE MARIAN; Drambei Cicerone;
 (54) **TRAMVAI**; (28) 1; (51) **12-03**;

(57) **model 1** - Tramvai unisens, de formă prismă drept-
 unghiulară. Punerea în evidență a orizontalei - linia de
 frângere prin elemente structurale definitorii. Modelul
 este dominat de linii drepte - muchii orizontale, racordate
 cu elemente de dublă curbură, situate în partea din față și
 spate, muchii rezultate prin intersecție de planuri.

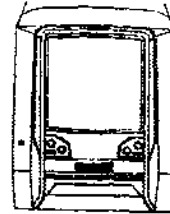

(21) f 2006 1002 - 1.1

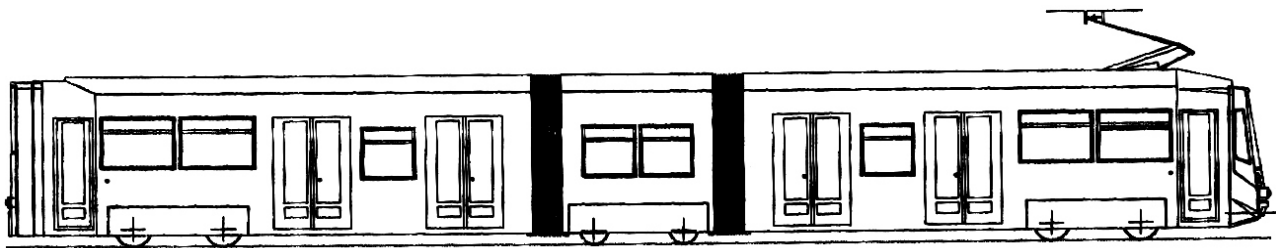

(21) f 2006 1002 - 1.2

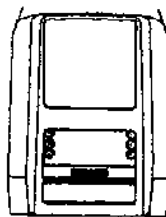

(21) f 2006 1002 - 1.3

(21) f 2006 1034; (22) 27.11.2006; (43) 30.04.2007;
(71) SKS METAPLAST SCHEFFER - KLUTE GMBH, Zur
Hubertushalle 4, Sundern, 59846, 2912; (74) **Nowapient**
S.R.L., str. Lotru, nr. 4, bl. 92C, ap. 1, SB 551119, Mediaș;

(72) Sven Kordes; KARSTEN GRABSKI; (54) **PIESE**
COMPONENTE PENTRU BICICLETĂ; (28) 6; (51) 12-11;
(30) EM/18.06.2006/000568878;

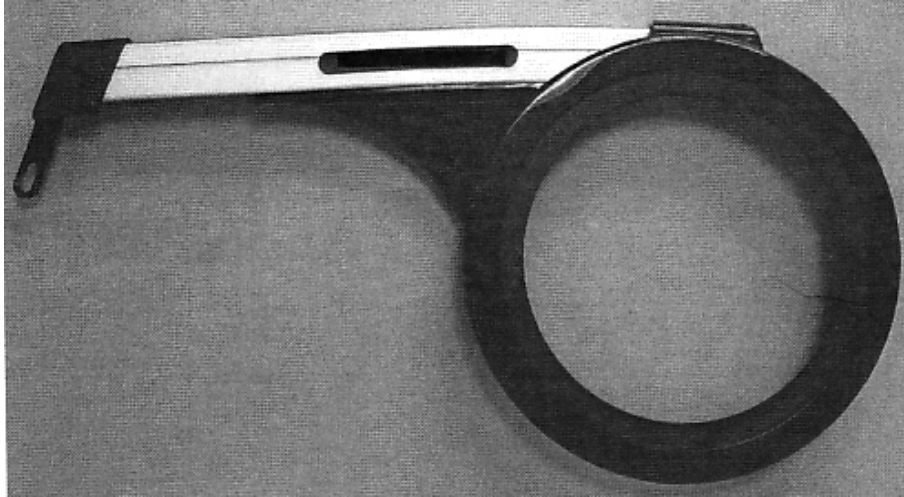

(21) f 2006 1034 - 1

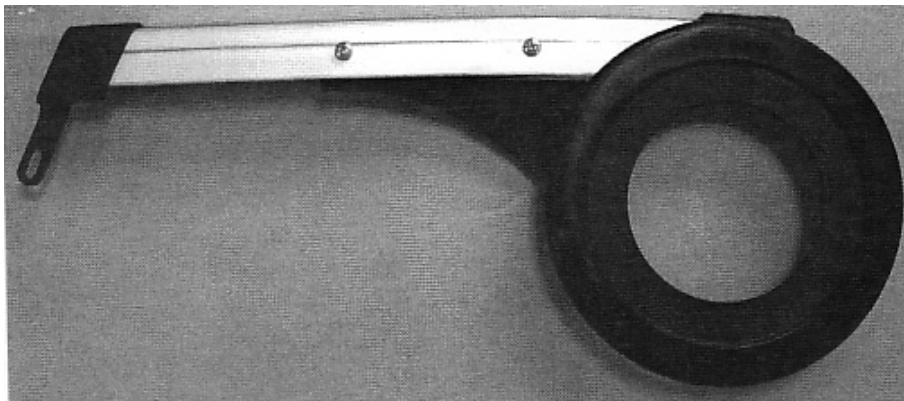

(21) f 2006 1034 - 2

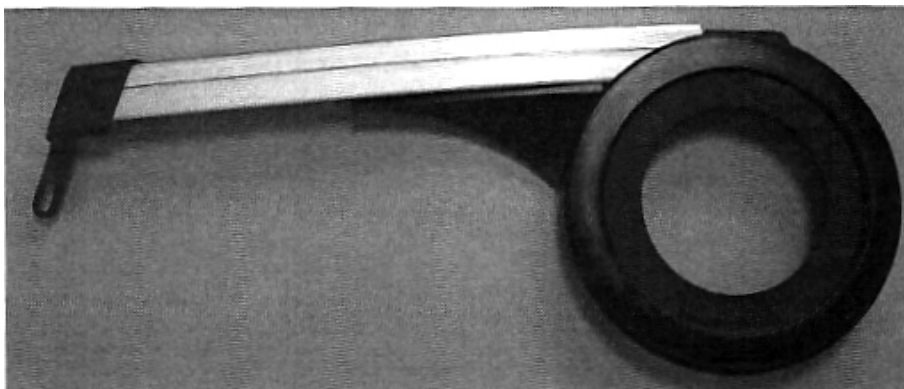

(21) f 2006 1034 - 3

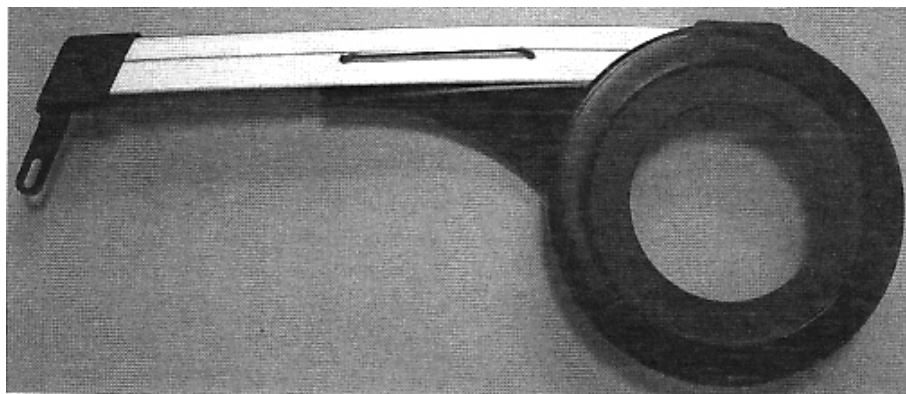

(21) f 2006 1034 - 4

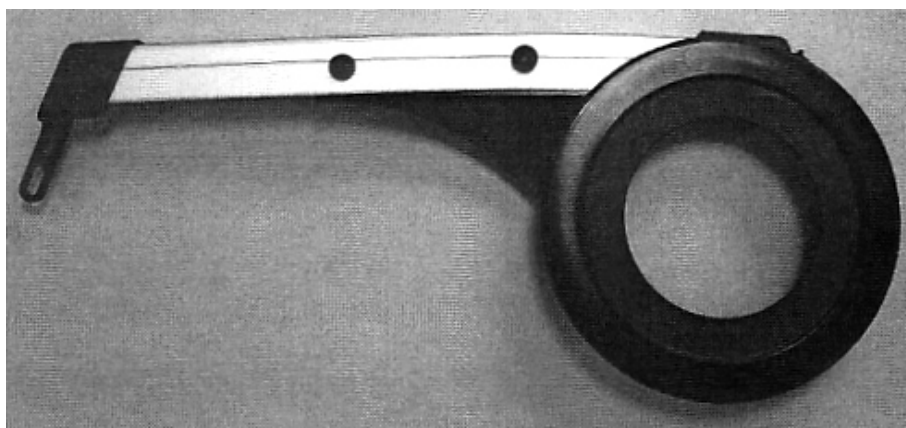

(21) f 2006 1034 - 5

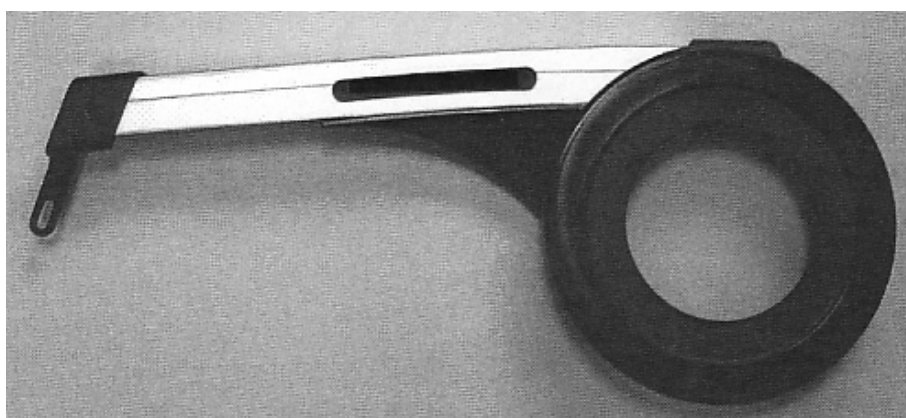

(21) f 2006 1034 - 6

CLASA 13 - APARATE DE PRODUCERE, DISTRIBUȚIE ȘI TRANSFORMARE A ENERGIEI ELECTRICE

(71) S.C. AZUR S.A., str. Constructorilor, nr. 1-3, Timișoara, TM 300571, 2957; (74) **Ghiță Constantin Office**, Take Ionescu 24-28, sc. B, ap. 2, TM 1900, Timișoara; (72) Zoltan Jakab; (54) **CUTIE DE DISTRIBUȚIE**; (28) 1; (51) 13-03

(21) f 2006 1104; (22) 21.12.2006; (43) 30.04.2007;

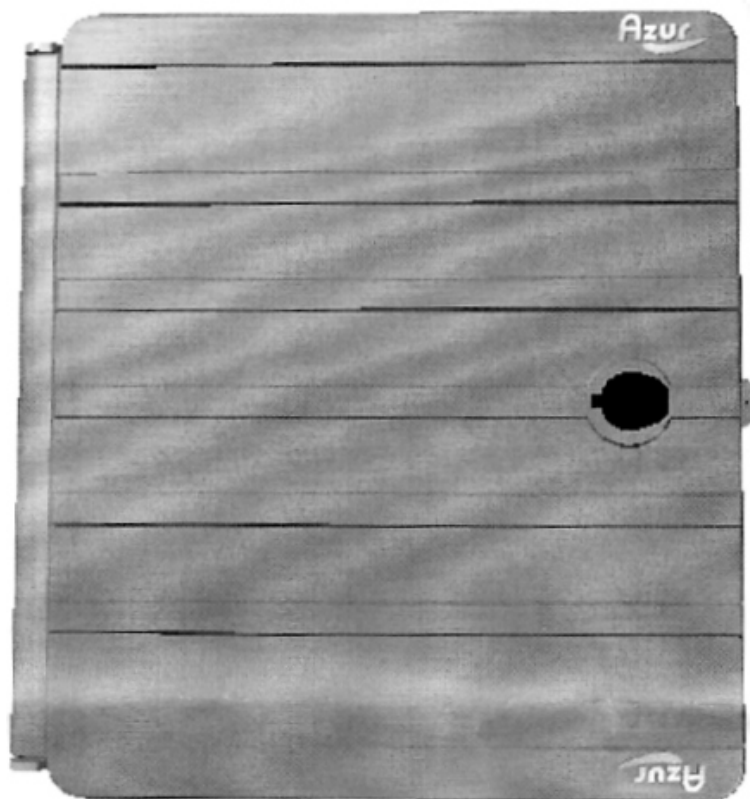

(21) f 2006 1104 - 1.1

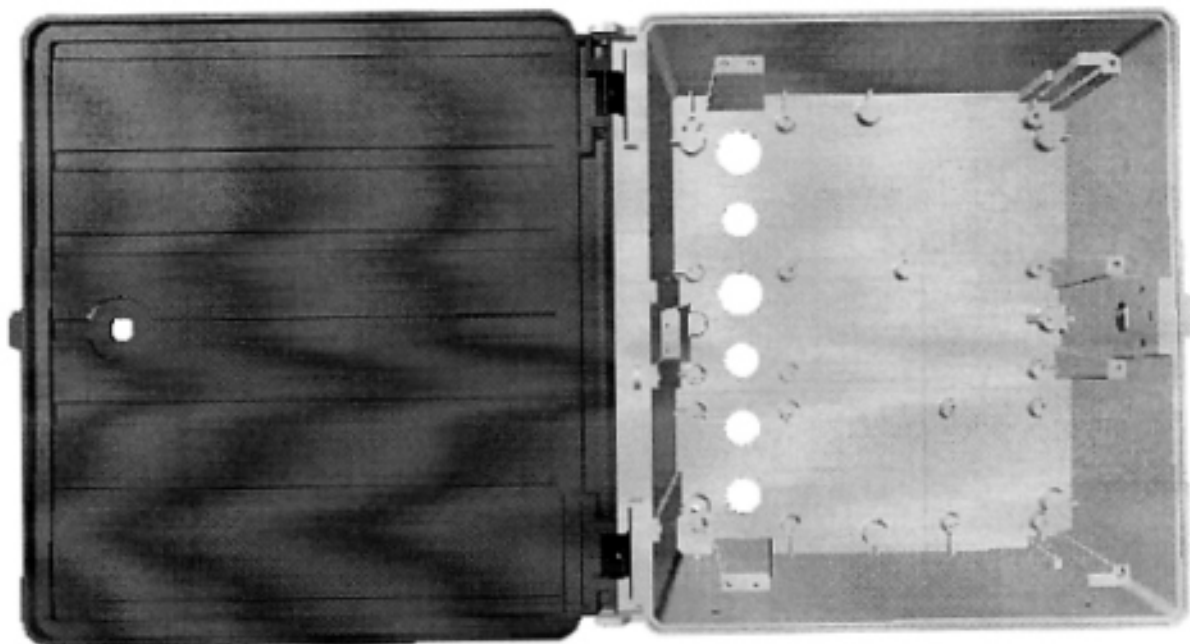

(21) f 2006 1104 - 1.2

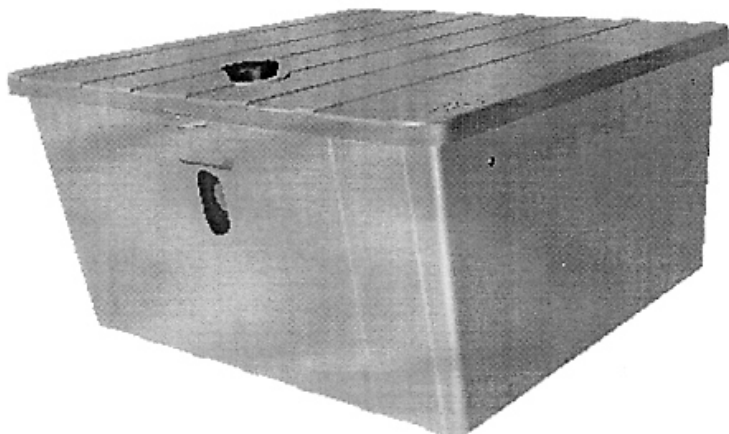

(21) f 2006 1104 - 1.3

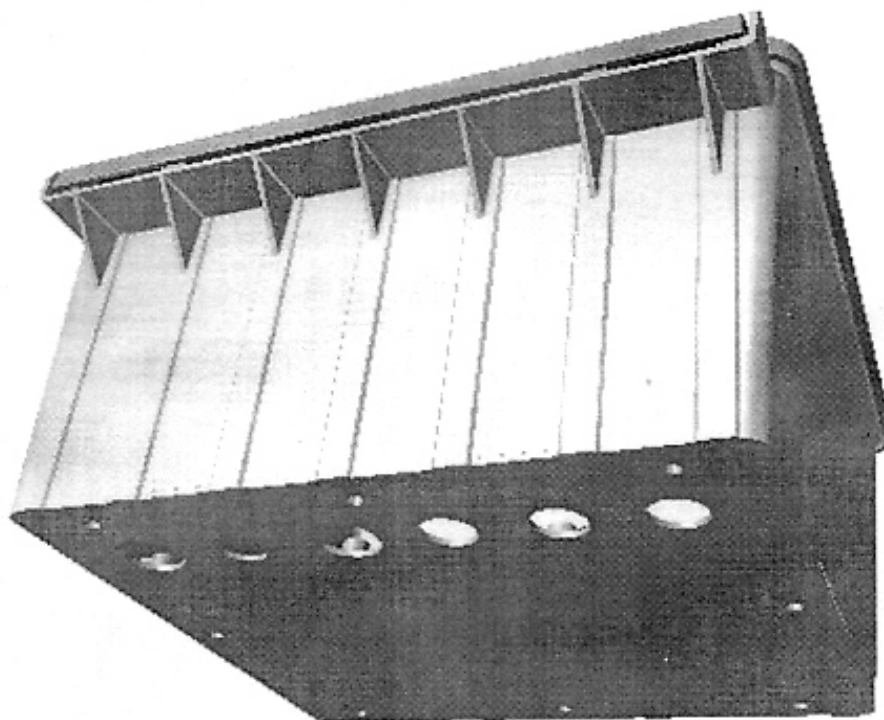

(21) f 2006 1104 - 1.4

**CLASA 14 - APARATE DE ÎNREGISTRARE, DE
TELECOMUNICAȚII ȘI PRELUCRARE A
INFORMAȚIILOR**

(21) f 2006 1004; (22) 14.11.2006; (43) 30.04.2007;

(71) S.C. INTERVISION TRADING RO S.R.L., str. Exercițiu,
bl. PD2B, sc. C, et. 4, ap. 16, Pitești, AG 110243, 2854;
(74) **Apostol Salomia**, str. Reg. 11, Siret, nr. 15, bl. E4,
ap. 54, GL, Galați; (72) Ciobanu Dorin; (54) **ARANJAMENT
SISTEM HOME CINEMA**; (28) 4; (51) **14-01**



(21) f 2006 1004 - 1



(21) f 2006 1004 - 3



(21) f 2006 1004 - 2



(21) f 2006 1004 - 4

(21) f 2006 1119; (22) 28.12.2006; (43) 30.04.2007; ap. 1, sector 2, București, B 020281, 2972; (72) Ghenea Șerban; (54) **INTERFEȚE GRAFICE UTILIZATORI**; (28) 5; (51) 14-02

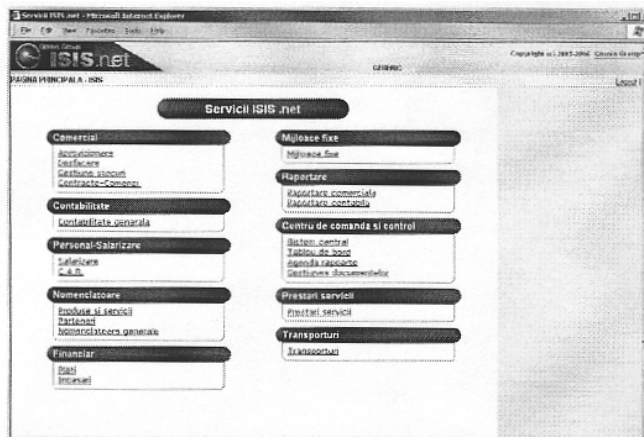

(21) f 2006 1119 - 1

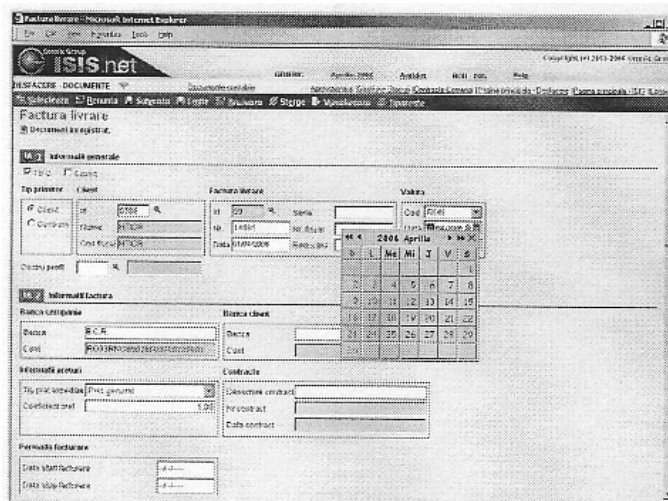

(21) f 2006 1119 - 2

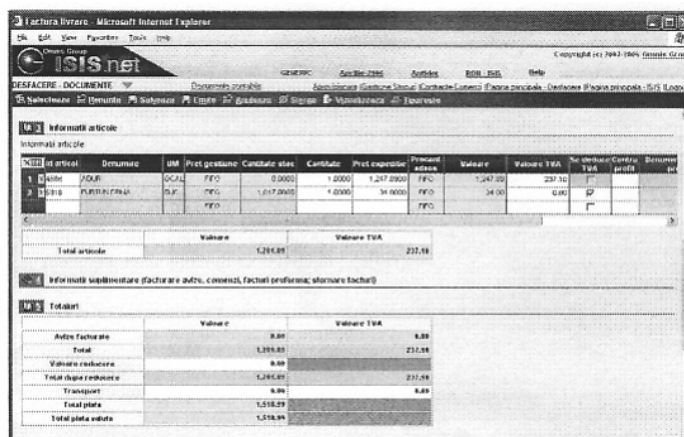

(21) f 2006 1119 - 3

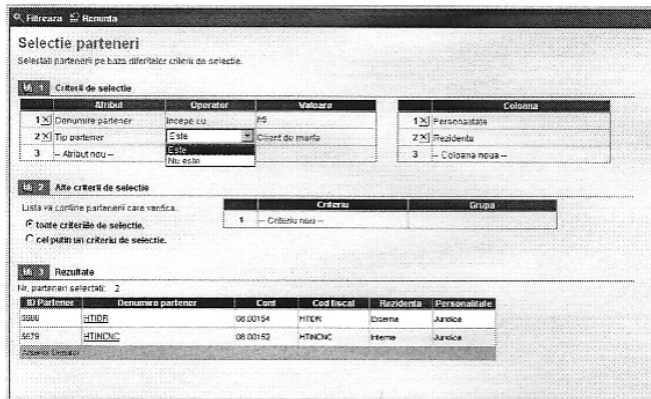

(21) f 2006 1119 - 4

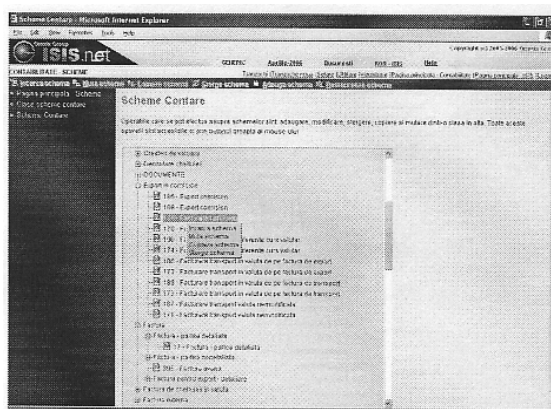

(21) f 2006 1119 - 5

**CLASA 19 - PAPETĂRIE, ARTICOLE DE BIROU,
MATERIALE PENTRU ARTE, ÎNVĂȚĂMÂNT**

(21) f 2007 0007; (22) 10.01.2007; (43) 30.04.2007;
(71) BANCA NAȚIONALĂ A ROMÂNIEI, str. Lipscani, nr. 25,
sector 3, București, B 030031, 2147; (54) **MONEDĂ DIN
ARGINT CU VALOARE NOMINALĂ DE 5 LEI - SIBIU
CAPITALĂ CULTURALĂ EUROPEANĂ**; (28) 1; (51) 19-02



(21) f 2007 0007 - 1.1



(21) f 2007 0007 - 1.2

(21) f 2007 0008; (22) 10.01.2007; (43) 30.04.2007; (71) BANCA NAȚIONALĂ A ROMÂNIEI, str. Lipscani, nr. 25, sector 3, București, B 030031, 2147; (54) **MONEDĂ DIN AUR CU VALOARE NOMINALĂ DE 500 LEI - ADERAREA ROMÂNIEI LA UE; (28) 1; (51) 19-02**



(21) f 2007 0008 - 1.1



(21) f 2007 0008 - 1.2

(21) f 2006 1000; (22) 10.11.2006; (43) 30.04.2007; (71) S.C. MOPED S.R.L., str. Petru Rareș, nr. 23A/7, Baia Mare, MM 430 181, 2837; (72) Teleiman Maria; (54) **GRAFICĂ PENTRU AMBALAJE-PRODUSE EXPANDATE - PUFULEȚI ALI PUF; (28) 4; (51) 19-08**



(21) f 2006 1000 - 1

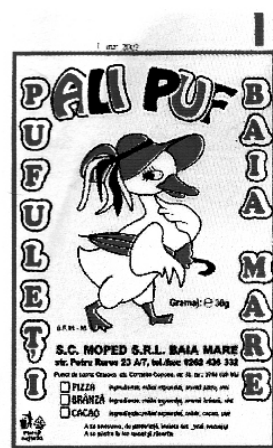

(21) f 2006 1000 - 2

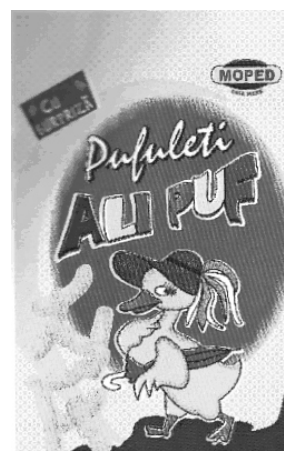

(21) f 2006 1000 - 3



(21) f 2006 1000 - 4

(21) f 2006 1097; (22) 15.12.2006; (43) 30.04.2007; (71) S.C. LOREDO S.R.L., str. Mărășești, nr. 46, Focșani, VN 620063, 2951; (74) C.P. I. Lazăr Elena, O.P. 1, C.P. 52, BZ, Buzău; (72) Odobescu Loredana Ramona; (54) **GRAFICĂ PUBLICITARĂ**; (28) 2; (51) 19-08

Reprezentările grafice se găsesc la pagina 70

(21) f 2006 1098; (22) 15.12.2006; (43) 30.04.2007; (71) SINDICATUL POLIȚIȘTILOR DIN ROMÂNIA, "DIAMANTUL", str. Corbița, nr. 39, sector 5, București, B 051083, 2952; (74) Anghel Luminița Doina, str. Gherghiței, nr. 1, bl. 94B, sc. B, ap. 76, sector 2, București; (72) Anghel Vasile; (54) **ETICHETĂ**; (28) 1; (51) 19-08

Reprezentarea grafică se găsește la pagina 70

(21) f 2006 1014; (22) 16.11.2006; (43) 30.04.2007; (71) S.C. TOP KING S.R.L., str. Cristea Mateescu, nr. 27, bl. T15A, sc. 1, et. 2, ap. 10, sector 2, București, B 023665, 2864; (74) Rovalcons S.R.L., str. Orizontului, nr. 1, bl. R10, ap. 27, PH, Câmpina; (72) Shaban M S Abu Saquer; (54) **GRAFICĂ AMBALAJ**; (28) 4; (51) 19-08

Reprezentările grafice se găsesc la pagina 69

(21) f 2006 1015; (22) 16.11.2006; (43) 30.04.2007; (71) S.C. TOP KING S.R.L., str. Cristea Mateescu, nr. 27, bl. T15A, sc. 1, et. 2, ap. 10, sector 2, București, B 023665, 2864; (74) Rovalcons S.R.L., str. Orizontului, nr. 1, bl. R10, ap. 27, PH, Câmpina; (72) Shaban M S Abu Saquer; (54) **GRAFICĂ BATERII**; (28) 2; (51) 19-08

Reprezentările grafice se găsesc la pagina 69

(21) f 2006 1040; (22) 30.11.2006; (43) 30.04.2007; (71) ELITE INTERNATIONAL BV, Beech Avenue nr. 162, Pr Schiphol-Rijk, NL 1119, 699; (74) S.C. Rodall S.R.L., Polonă 115, bl. 15, sc. A, ap. 19, sector 1, B 7000, București; (54) **GRAFICĂ PENTRU AMBALAJ**; (28) 1; (51) 19-08

Reprezentarea grafică se găsește la pagina 70

(21) f 2006 1110; (22) 27.12.2006; (43) 30.04.2007; (71) S.C. BOS TRADING IMPEX S.R.L., str. Maica Domnului, nr. 41, sector 2, București, B 023721, 2961; (72) Ozgor Tanrikulu; (54) **ETICHETĂ**; (28) 1; (51) 19-08;

(57) **model 1** - Un cap de femeie și unul de bărbat, de culoare albastră, alăturate, sub care se află inscripționat, cu albastru, cuvântul Bos, urmat de cuvântul life, de culoare galbenă, sub care este înscris, cu culoare albastră: A SUBSIDIARY OF BOS TRADING.

Reprezentarea grafică se găsește la pagina 70

(21) f 2006 1149; (22) 12.06.2006; (43) 30.04.2007; (71) KONINKLIJKE PHILIPS ELECTRONICS N.V., Groenewoudseweg 1, Ba Eindhoven, NL-5621, 2360; (74) Philips Intellectual Property & Standards, Prof. Holstlaan 6, NL 5656, Eindhoven; (72) Mark Churchman; (54) **DESEN PENTRU AMBALAJ**; (28) 3; (51) 19-08; (80) DM/067 925/ 12.06.2006/ 29.12.2006; (30) EM/23.12.2005/000451091; EM/23.12.2005/000451554; EM/23.12.2006/000451562;

(21) f 2006 1025; (22) 22.11.2006; (43) 30.04.2007; (71) BANCA NAȚIONALĂ A ROMÂNIEI, str. Lipscani, nr. 25, sector 3, București, B 030031, 2147; (54) **MONEDĂ DE AUR CU VALOARE NOMINALĂ DE 10 LEI - TEZAUURUL DE LA CUCUTENI BĂICENI**; (28) 1; (51) 19-99



(21) f 2006 1025 - 1.1



(21) f 2006 1026 - 1.2



(21) f 2006 1025 - 1.2

(21) f **2006 1027**; (22) 22.11.2006; (43) 30.04.2007; (71) BANCA NAȚIONALĂ A ROMÂNIEI, str. Lipscani, nr. 25, sector 3, București, B 030031, 2147; (54) **BANCNOTĂ CU VALOARE NOMINALĂ DE 200 LEI**; (28) 1; (51) **19-99**



(21) f 2006 1027 - 1.1

(21) f **2006 1026**; (22) 22.11.2006; (43) 30.04.2007; (71) BANCA NAȚIONALĂ A ROMÂNIEI, str. Lipscani, nr. 25, sector 3, București, B 030031, 2147; (54) **MONEDĂ DE ARGINT CU VALOARE NOMINALĂ DE 5 LEI - BISERICA DE LA DENSUȘ**; (28) 1; (51) **19-99**



(21) f 2006 1026 - 1.1



(21) f 2006 1027 - 1.2

CLASA 20 - ECHIPAMENTE PENTRU VÂNZARE ȘI PUBLICITATE, SEMNE LUMINOASE, INDICATOARE

(21) f 2006 1086; (22) 11.12.2006; (43) 30.04.2007; (71) S.C. GECA IMPEX P.M. S.R.L., b-dul Expoziției, nr. 5, sector 1, București, B 012101, 2942; (54) **INDICATOR STRADAL**; (28) 2; (51) 20-03

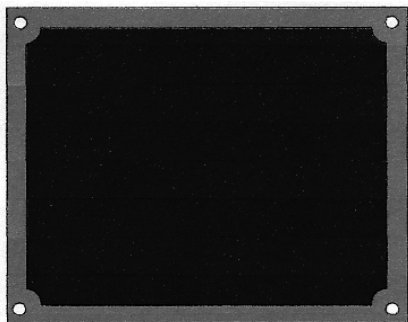

(21) f 2006 1086 - 1



(21) f 2006 1086 - 2

CLASA 23 - INSTALAȚII PENTRU DISTRIBUȚIA FLUIDELOR, INSTALAȚII SANITARE DE CĂLDURĂ, DE VENTILAȚIE ȘI CONDIȚIONARE A AERULUI, COMBUSTIBILI SOLIZI

(21) f 2006 1135; (22) 08.11.2006; (43) 30.04.2007; (71) E. HAWLE ARMATURENWERKE GMBH, Wagrainerstraße 13, Vocklabruck, A-4840, 3036; (74) **Dr.Lindmayr, Dr.Bauer, Dr.Secklehner Rechtsanwalts-Oeg.**, Rosenauerweg 16, AT 4580, Windischgarsten; (72) Mario Zeppetzauber; (54) **RACORDURI PENTRU ȚEVI**; (28) 2; (51) 23-01; (80) DM/068 300/ 08.11.2006/ 29.12.2006; (30) EM/30.01.2006/ 000470935-0001; EM/30.01.2006/ 000470935-0006;

(21) f 2006 1144; (22) 06.06.2006; (43) 30.04.2007; (71) HANSGROHE AG., Auestrasse nr. 5-9, Schiltach, D 77761, 367; (74) **Patentanwalte Ruff, Beier Dauster & Partner**, Casse Postale 10 40 36, D 70035, Stuttgart; (72) Antoine Citterio; FELIX HECK; Andreas Haug; TOM SCHONHERR; Andreas Dimitriadis; PETER KOLIN; (54) **ROBINETE SANITARE**; (28) 3; (51) 23-01; (80) DM/067 947/ 06.06.2006/ 29.12.2006; (30) EM/14.12.2005/ 000447933;

(21) f 2006 1146; (22) 08.06.2006; (43) 30.04.2007; (71) HANSGROHE AG., Auestrasse nr. 5-9, Schiltach, D 77761, 367; (74) **Patentanwalte Ruff, Beier Dauster & Partner**, Casse Postale 10 40 36, D 70035, Stuttgart; (72) Andreas Haug; TOM SCHONHERR; Andreas Dimitriadis; PETER KOLIN; (54) **ROBINETE SANITARE**; (28) 7; (51) 23-01, 02; (80) DM/067 944/ 08.06.2006/ 29.12.2006; (30) EM/15.12.2005/000449178;

(21) f 2006 1150; (22) 06.06.2006; (43) 30.04.2007; (71) HANSGROHE AG., Auestrasse nr. 5-9, Schiltach, D 77761, 367; (74) **Patentanwalte Ruff, Beier Dauster & Partner**, Casse Postale 10 40 36, D 70035, Stuttgart; (72) Andreas Haug; TOM SCHONHERR; Andreas Dimitriadis; FABIAN KOLLMANN; Sven Feustel; (54) **ROBINETE SANITARE**; (28) 2; (51) 23-01; (80) DM/067 923/ 06.06.2006/ 29.12.2006; (30) EM/14.12.2005/000447354;

(21) f 2007 0050; (22) 26.01.2007; (43) 30.04.2007; (71) FEPA S.A., str. Republicii, nr. 316, Bârlad, VS 731120, 3048; (54) **ROBINETE DE ÎNCHIDERE**; (28) 2; (51) 23-01

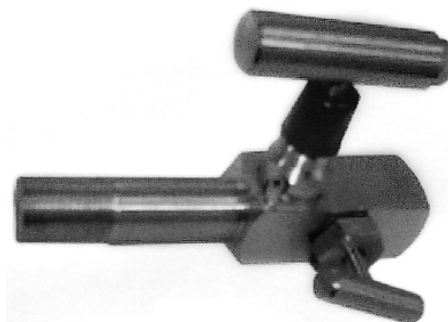

(21) f 2007 0050 - 1.1



(21) f 2007 0050 - 1.2

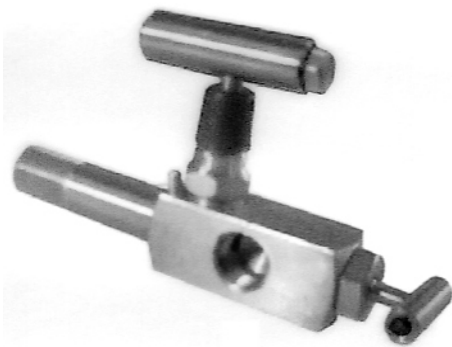

(21) f 2007 0050 - 2

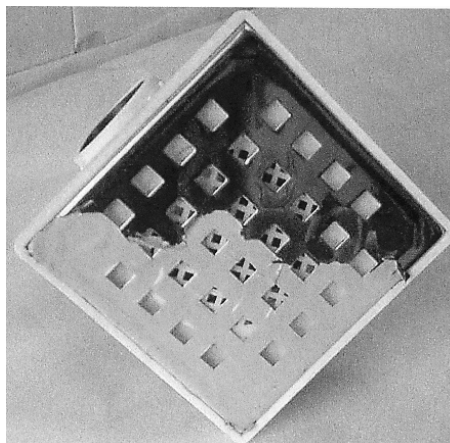

(21) f 2006 1087 - 2.1

(21) f 2006 1087; (22) 11.12.2006; (43) 30.04.2007; (71) S.C. RO. PLAST INDUSTRY S.R.L., aleea Zvoriștea, nr. 1, bl. D29, sc. C, ap. 45, sector 6, București, B 062048, 2752; (74) Cabinet Individual Andronache Paul, str. Sibiu, nr. 14, bl. E21, ap. 35, sector 6, 061534, București; (72) Dumitru Aurel; (54) SIFOANE DE PARDOSEALĂ; (28) 2; (51) 23-02;

(57) **model 1** - Corp de sifon (vezi și fig. 2.1; 2.2), de formă ușor tronconică, cu baza mare sus și fundul bombat, prevăzut cu o evacuare laterală echipată cu un cot antimiros, de forma unui sfert de tor, și, după caz, cu una, două sau trei intrări laterale prevăzute cu piulițe, garnituri de etanșare și, eventual, cu dop. **model 2** - Sifon de pardoseală (vezi și fig.1), prevăzut cu grătar de formă rectangulară în partea superioară și terminat cilindric în partea inferioară, realizat în concordanță cu corpul sifonului, reglabil pe înălțime, având două site succesive, dispuse una sub cealaltă.



(21) f 2006 1087 - 2.2

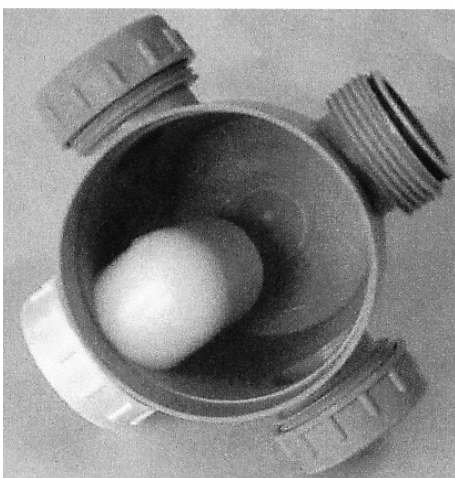

(21) f 2006 1087 - 1

(21) f 2007 0012; (22) 11.01.2007; (43) 30.04.2007; (71) S.C. DFS CENTER GRUP S.R.L., str. Tache Ionescu, bl. Q3, sc. A, ap. 9, Pitești, AG 110143, 3018; (72) Dorcioman Dragoș; (54) CUVĂ DE COLECTARE (REȚINERE) A REZIDUURILOR; (28) 1; (51) 23-02

Reprezentările grafice se găsesc la pagina 70

(21) f 2007 0013; (22) 11.01.2007; (43) 30.04.2007; (71) S.C. DFS CENTER GRUP S.R.L., str. Tache Ionescu, bl. Q3, sc. A, ap. 9, Pitești, AG 110143, 3018; (72) Dorcioman Dragoș; (54) CHIUVETĂ MASCĂ; (28) 1; (51) 23-02

Reprezentările grafice se găsesc la pagina 71

(21) f 2006 1151; (22) 19.06.2006; (43) 30.04.2007;
 (71) SARA LEE HOUSEHOLD AND BODY CARE
 NEDERLAND B.V., Traverse nr. 2, Veenendaal, NL 3905,
 950; (74) Sara Lee/de N.V. Attn. Trademark Department,
 P.O. Box 2, NL 3500, ca Utrecht; (72) Siao Foot Kee;
 (54) **DEZODORIZANT**; (28) 1; (51) 23-04; (80) DM/067 913/
 19.06.2006/ 29.12.2006; (30) EM/30.03.2006/
 000504832-0001;

CLASA 24 - MEDICINĂ ȘI LABORATOARE

(21) f 2006 1101; (22) 18.12.2006; (43) 30.04.2007;
 (71) Marton Kemeny Elza, str. Constructorilor, nr. 15, ap. 13,
 Odorheiu Secuiesc, HR 535600, 2955; (72) Marton Kemeny
 Elza; (54) **ASPIRATOR NAZAL**; (28) 1; (51) 24-02



(21) f 2006 1101 - 1

CLASA 25 - CONSTRUCȚII ȘI ELEMENTE DE CONSTRUCȚII

(21) f 2006 1022; (22) 21.11.2006; (43) 30.04.2007;
 (71) S.C. ECEBBA S.R.L., str. Vâscozei, nr. 1, Lupeni,
 HD 335600, 2888; (72) Ece Abdulvahit; (54) **MATERIALE DE
CONSTRUCȚII**; (28) 10; (51) 25-01



(21) f 2006 1022 - 1

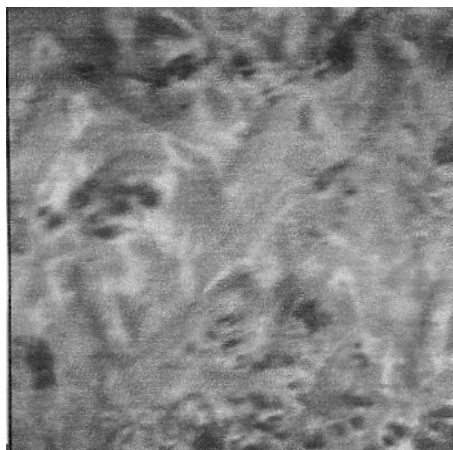

(21) f 2006 1022 - 2

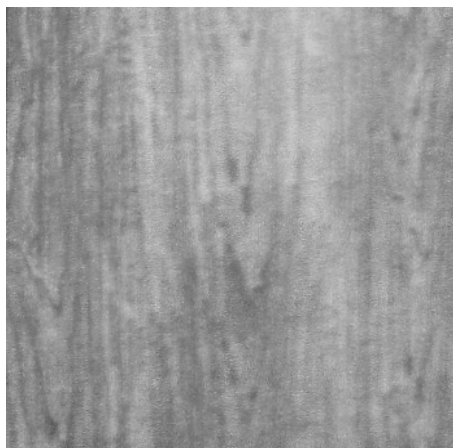

(21) f 2006 1022 - 3

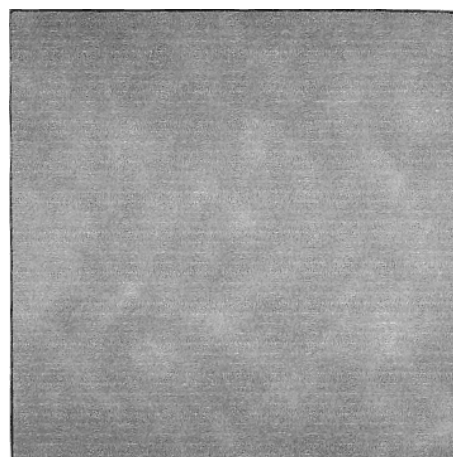

(21) f 2006 1022 - 4



(21) f 2006 1022 - 5

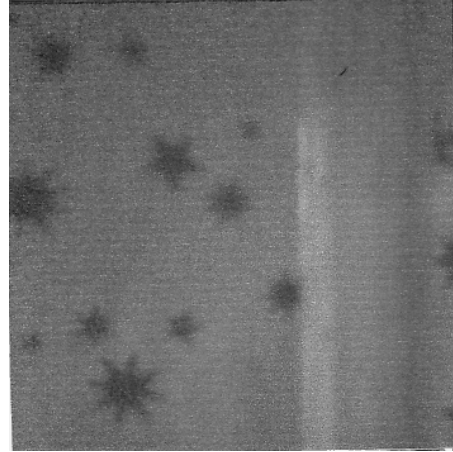

(21) f 2006 1022 - 8



(21) f 2006 1022 - 6

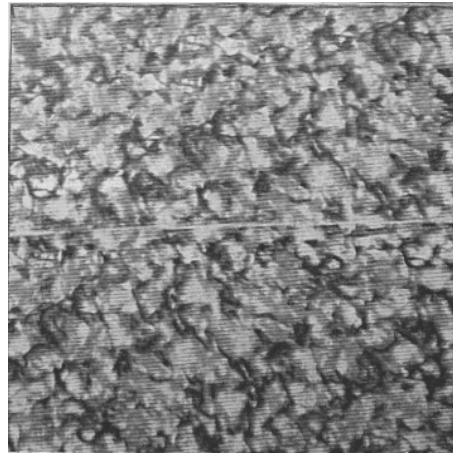

(21) f 2006 1022 - 9

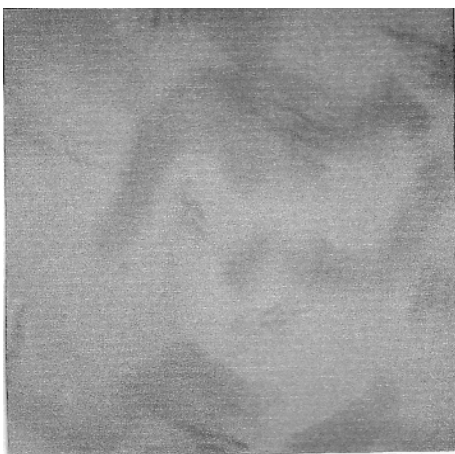

(21) f 2006 1022 - 7

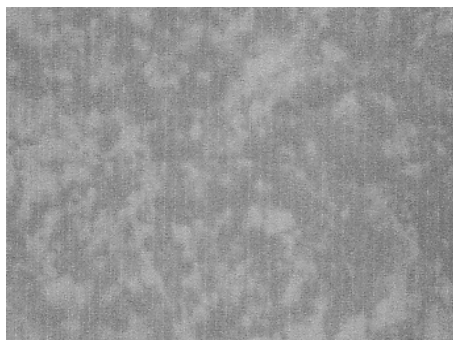

(21) f 2006 1022 - 10

(21) f 2006 1123; (22) 10.08.2006; (43) 30.04.2007;
 (71) HERMANN GUTMANN WERKE, Nürnberger Straße
 57-81, Weißenburg, 91781, 3027; (74) **Stipl Patentanwälte**,
 Freiligrathstrasse 7a, D-90482, Nürnberg; (72) Tober Werner;
 (54) **MATERIALE CONSTRUCȚII (PROFILURI)**; (28) 30;
 (51) 25-01; (80) DM/068 350/ 10.08.2006/ 29.12.2006;
 (30) EM/15.02.2006/000480967;



(21) f 2006 0981 - 3

(21) f 2007 0016; (22) 11.01.2007; (43) 30.04.2007;
 (71) S.C. DFS CENTER GRUP S.R.L., str. Tache Ionescu,
 bl. Q3, sc. A, ap. 9, Pitești, AG 110143, 3018; (72) Dorcioman
 Dragoș; (54) **POD WC**; (28) 1; (51) 25-01

Reprezentările grafice se găsesc la pagina 72

(21) f 2006 0981; (22) 06.11.2006; (43) 30.04.2007;
 (71) S.C. SILVA TURISM S.R.L., str. Drumul Sulinar, nr. 16,
 Brașov, 500001, 3043; (74) **Agenția de Proprietate**
Industrială Ariana, b-dul 15 Noiembrie, nr. 90, BV 500102,
 Brașov; (54) **ARANJAMENT CĂMARĂ ȘI CAMERĂ**
ȚĂRĂNEASCĂ; (28) 4; (51) 25-02



(21) f 2006 0981 - 1



(21) f 2006 0981 - 4



(21) f 2006 0981 - 2

(21) f 2006 1020; (22) 21.11.2006; (43) 30.04.2007;
 (71) S.C. WAP INVEST S.R.L., str. Tudor Vladimirescu,
 nr. 14A, Pantelimon, IF 077145, 2885; (74) **Cabinet Individual**
de Proprietate Industrială Negomireanu Livia, șoseaua
 Nicolae Titulescu, nr. 94, bl. 14A, sc. 4, ap. 127, sector 1,
 București, B 011146, București; (54) **UȘI METALICE**; (28) 10;
 (51) 25-02

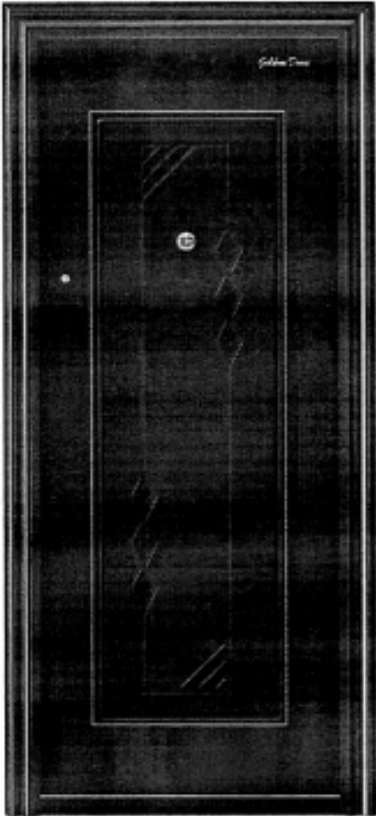

(21) f 2006 1020 - 1

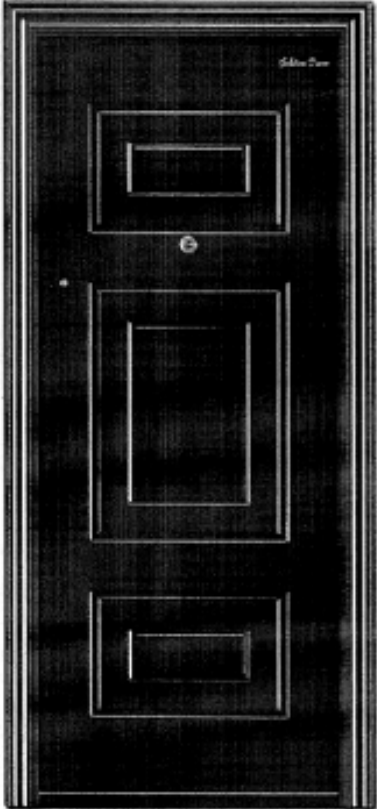

(21) f 2006 1020 - 3

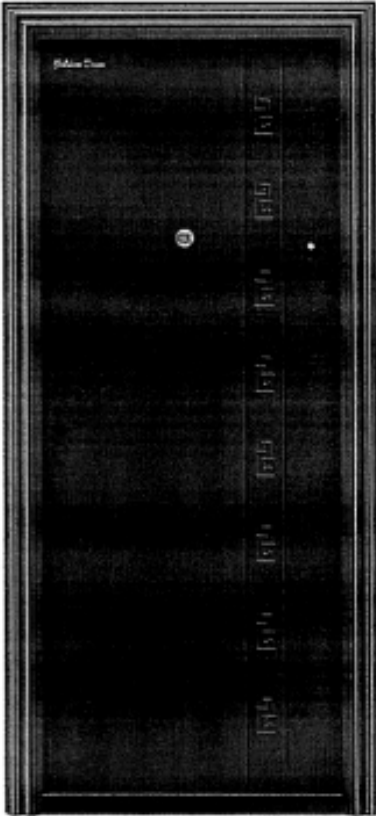

(21) f 2006 1020 - 2

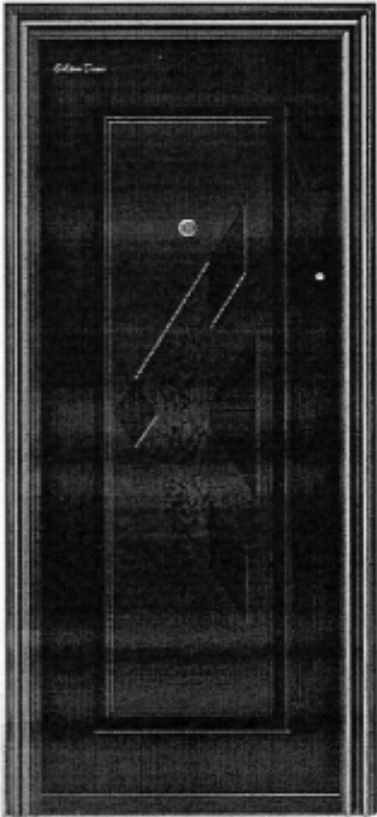

(21) f 2006 1020 - 4

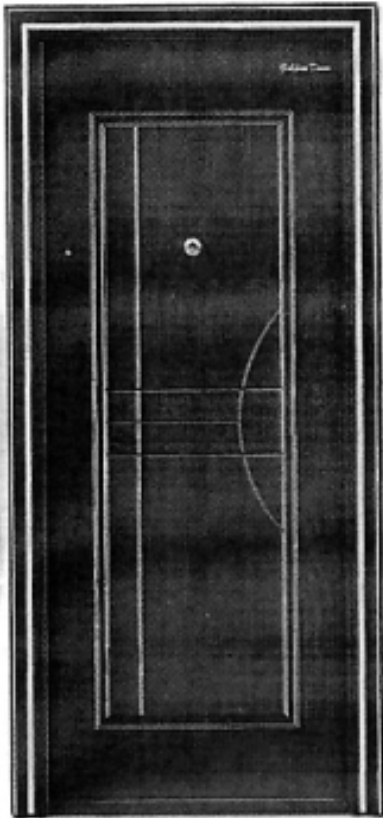

(21) f 2006 1020 - 5



(21) f 2006 1020 - 7

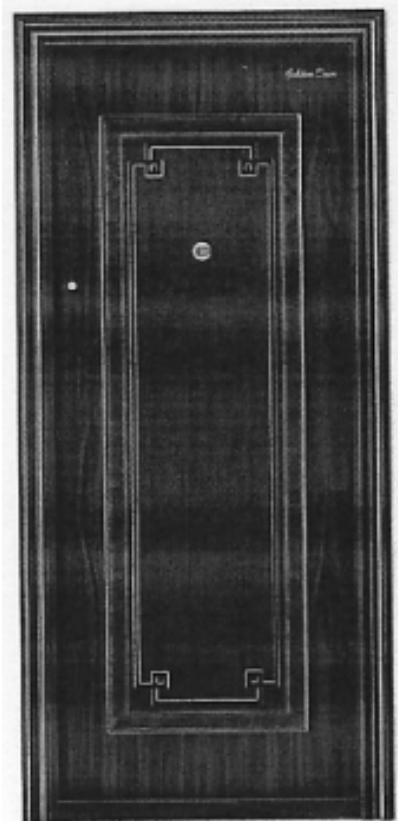

(21) f 2006 1020 - 6

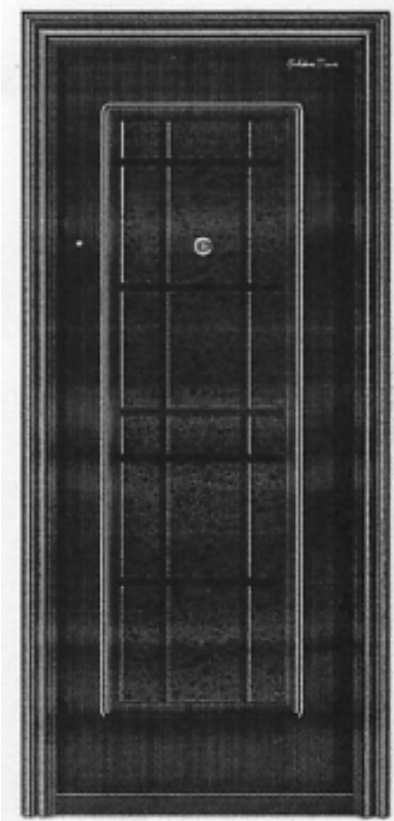

(21) f 2006 1020 - 8

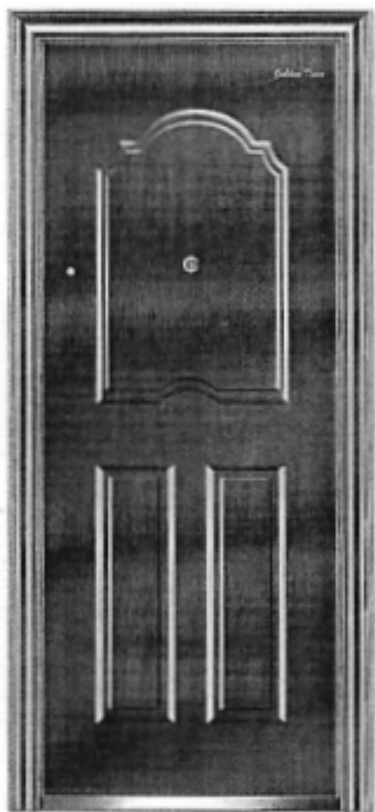

(21) f 2006 1020 - 9

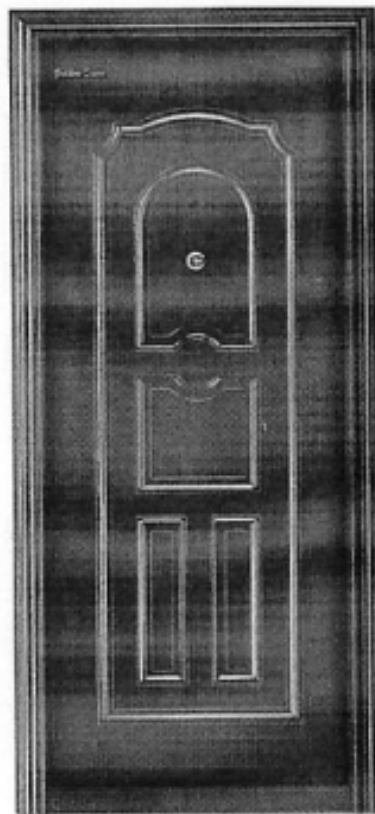

(21) f 2006 1020 - 10

(21) f 2006 1023; (22) 21.11.2006; (43) 30.04.2007; (71) ART PRODUCTIONS LIMITED, 48, Sqaq Nru 2, Triq Ix-Xatt, Pieta Msd 08, 2890; (74) S.C. Rominvent S.A., str. Ermil Pangratti, nr. 35, et. 1, sector 1, B 011882, București; (72) Osterwalder Valeria; (54) ELEMENTE MODULARE (ARHITECTURĂ); (28) 2; (51) 25-02

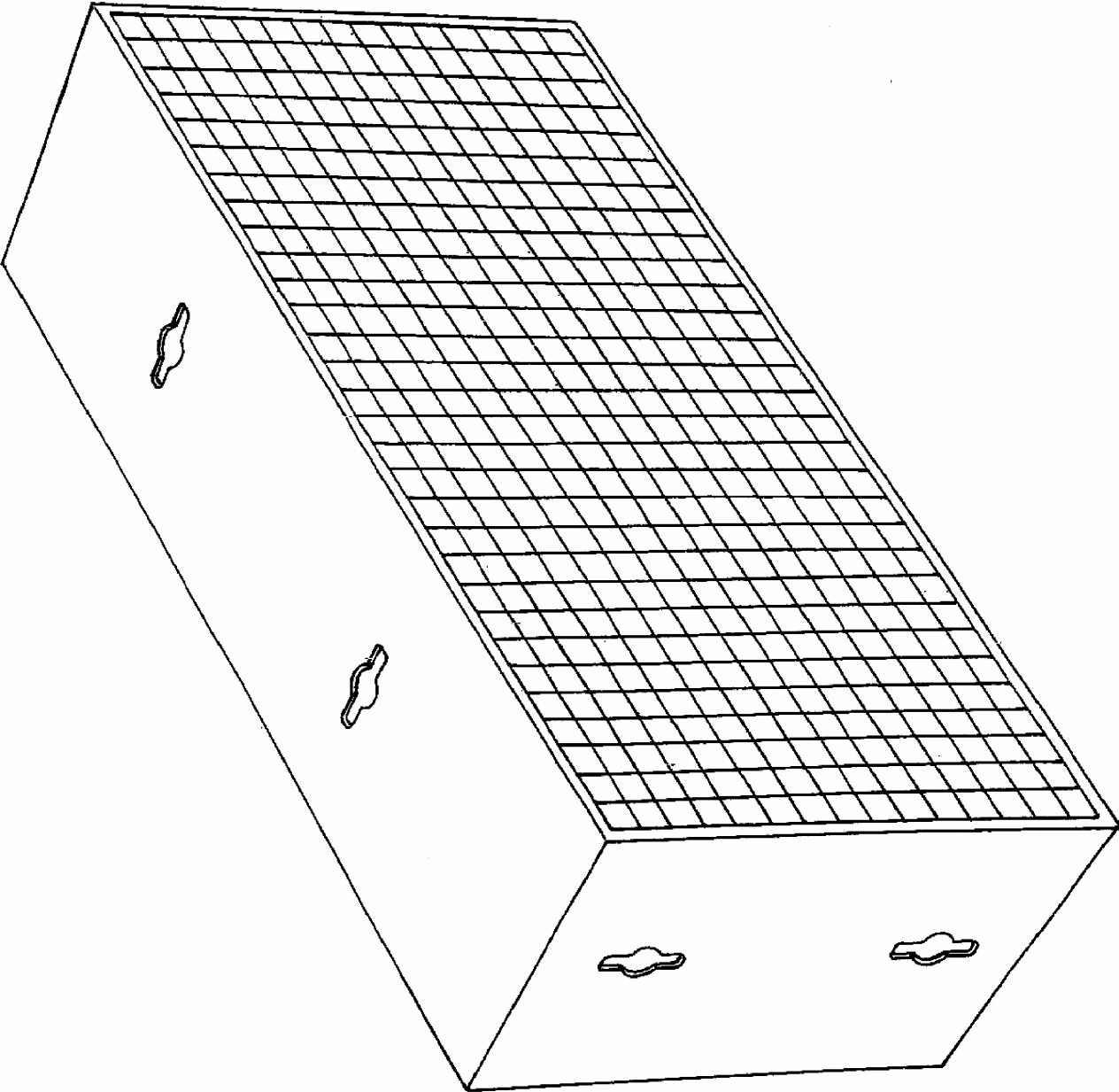

(21) f 2006 1023 - 1.1

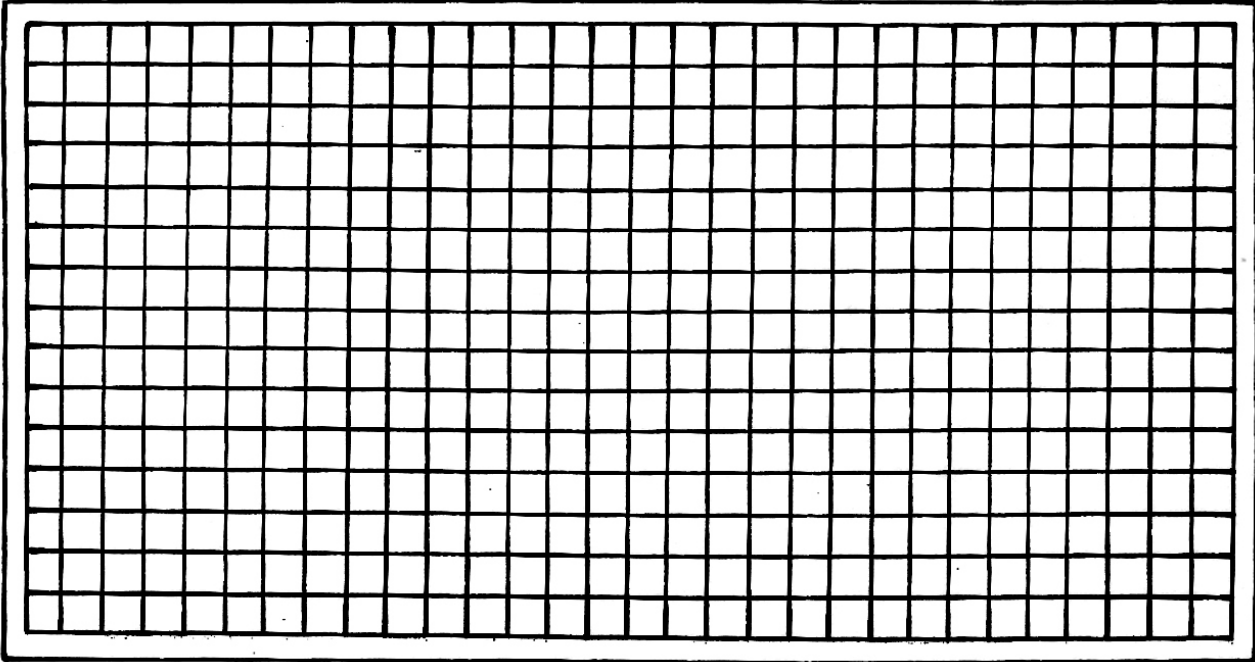

(21) f 2006 1023 - 1.2

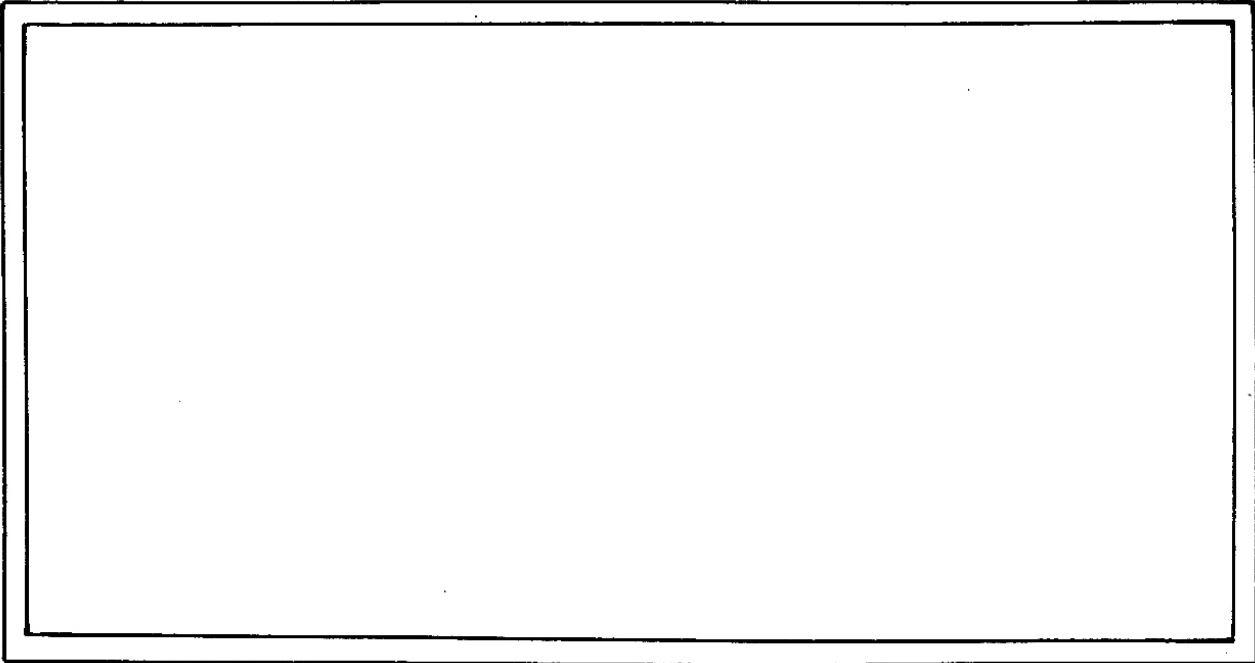

(21) f 2006 1023 - 1.3

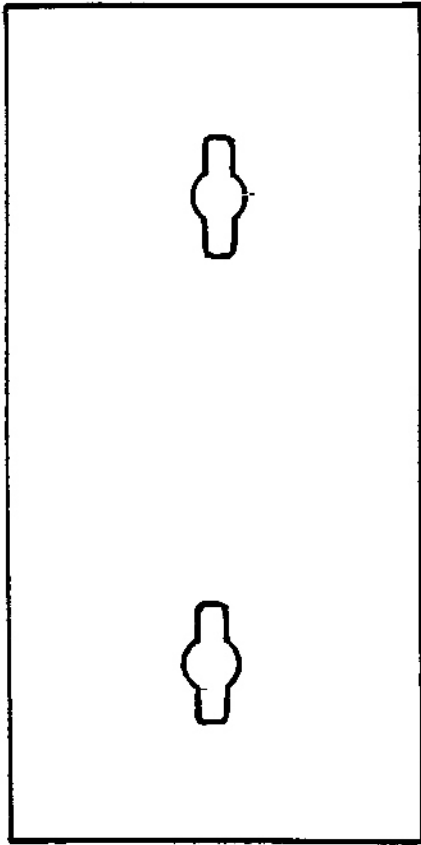

(21) f 2006 1023 - 1.4

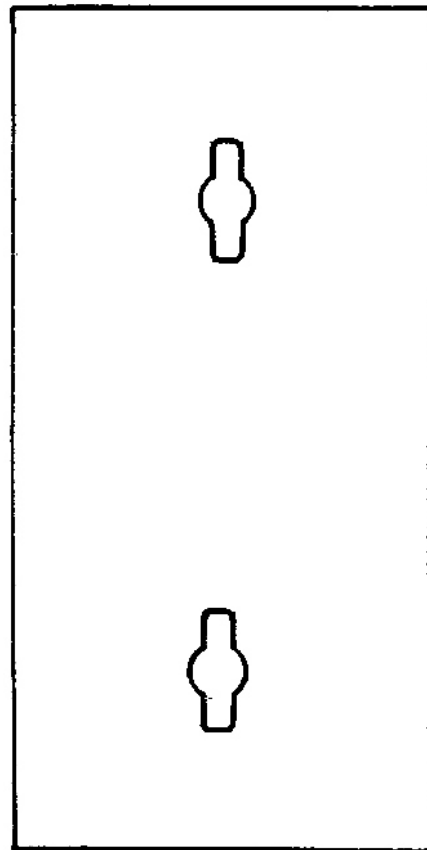

(21) f 2006 1023 - 1.5

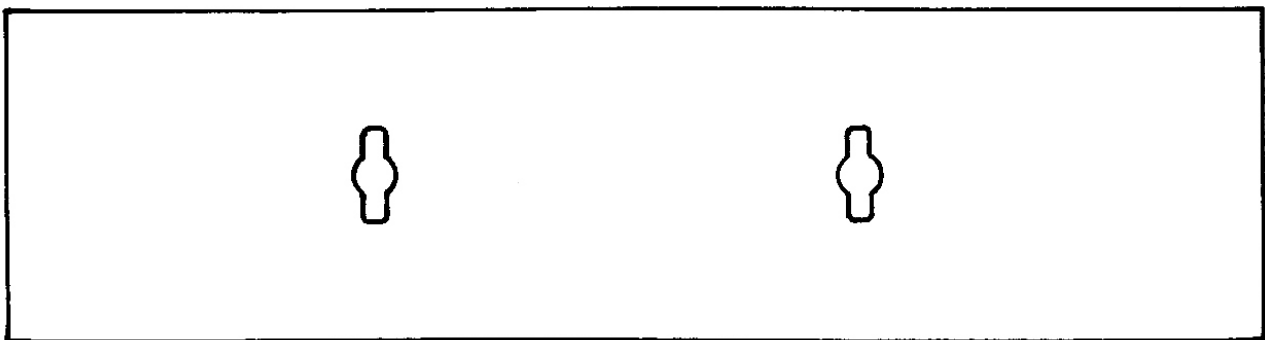

(21) f 2006 1023 - 1.6

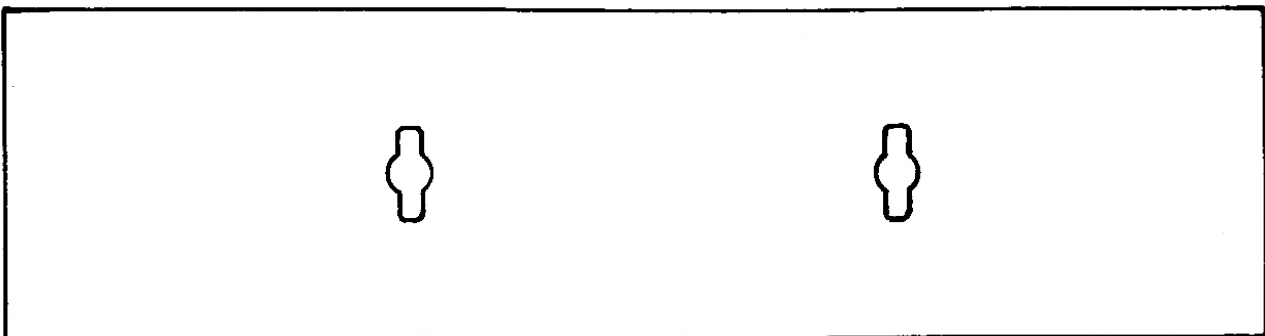

(21) f 2006 1023 - 1.7

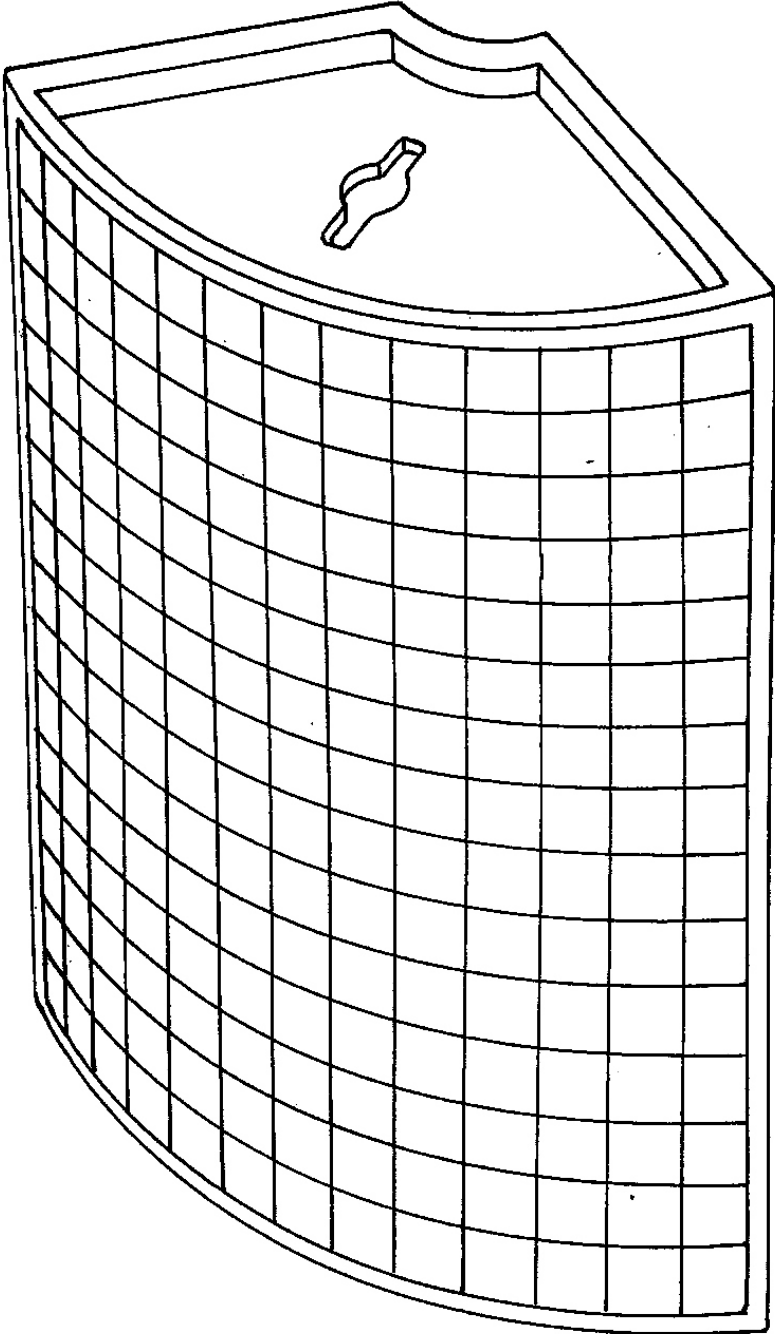

(21) f 2006 1023 - 2.1

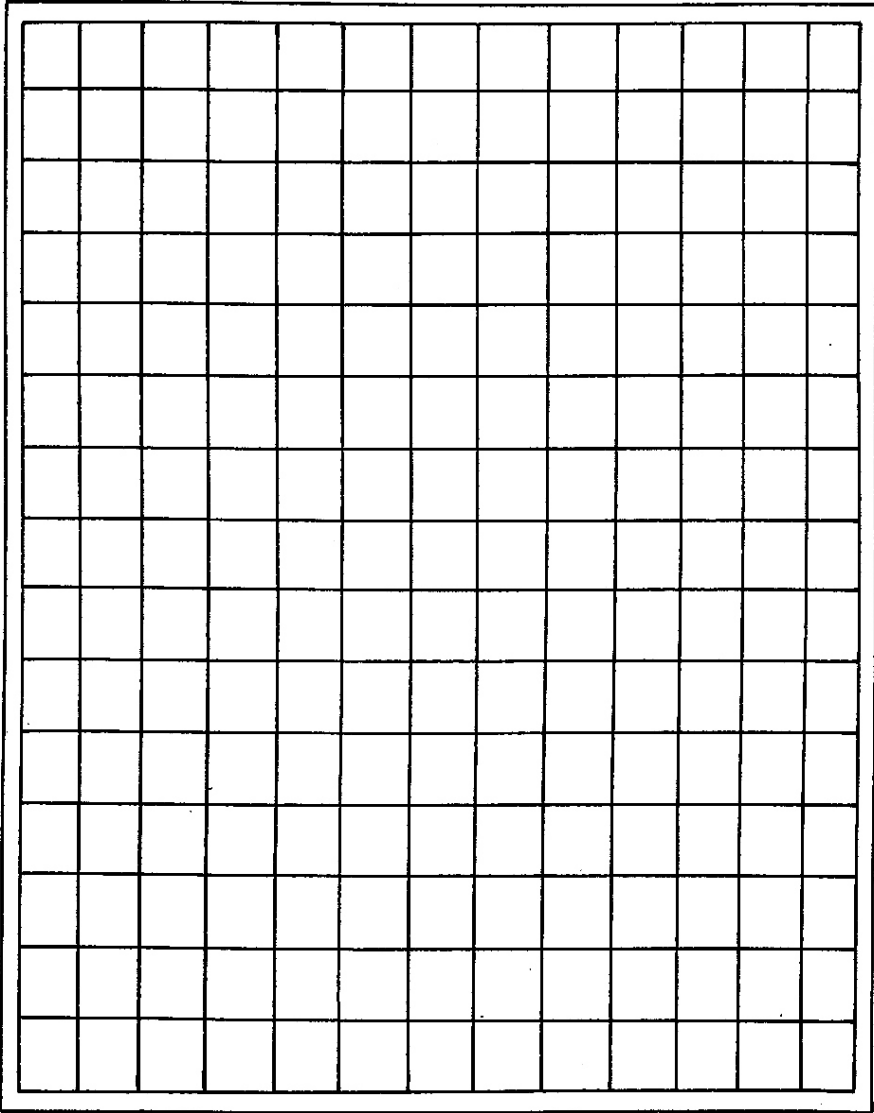

(21) f 2006 1023 - 2.2

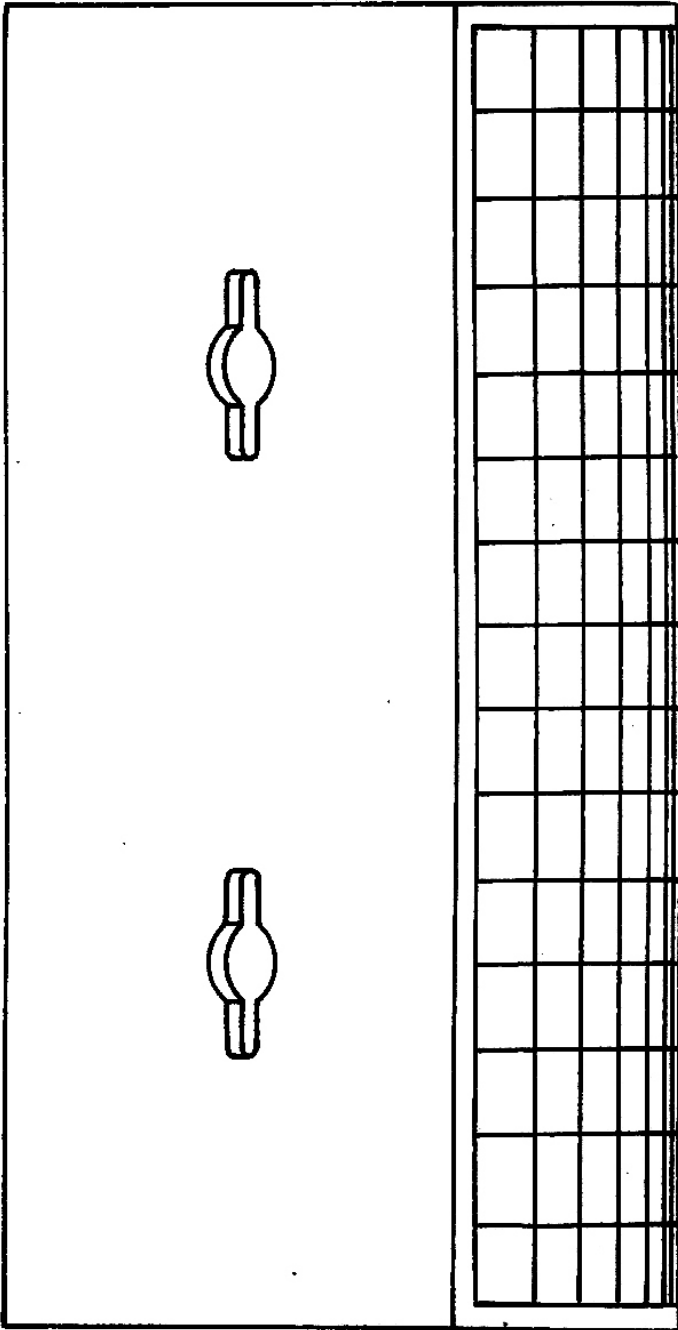

(21) f 2006 1023 - 2.3

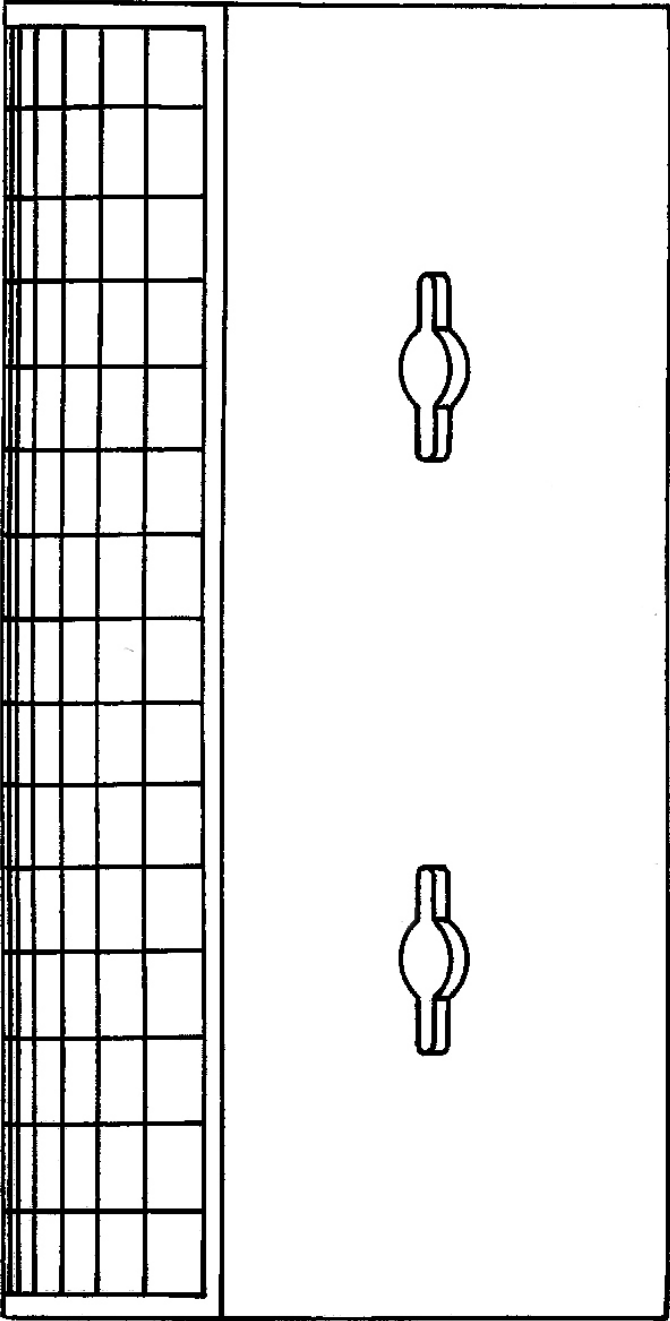

(21) f 2006 1023 - 2.4

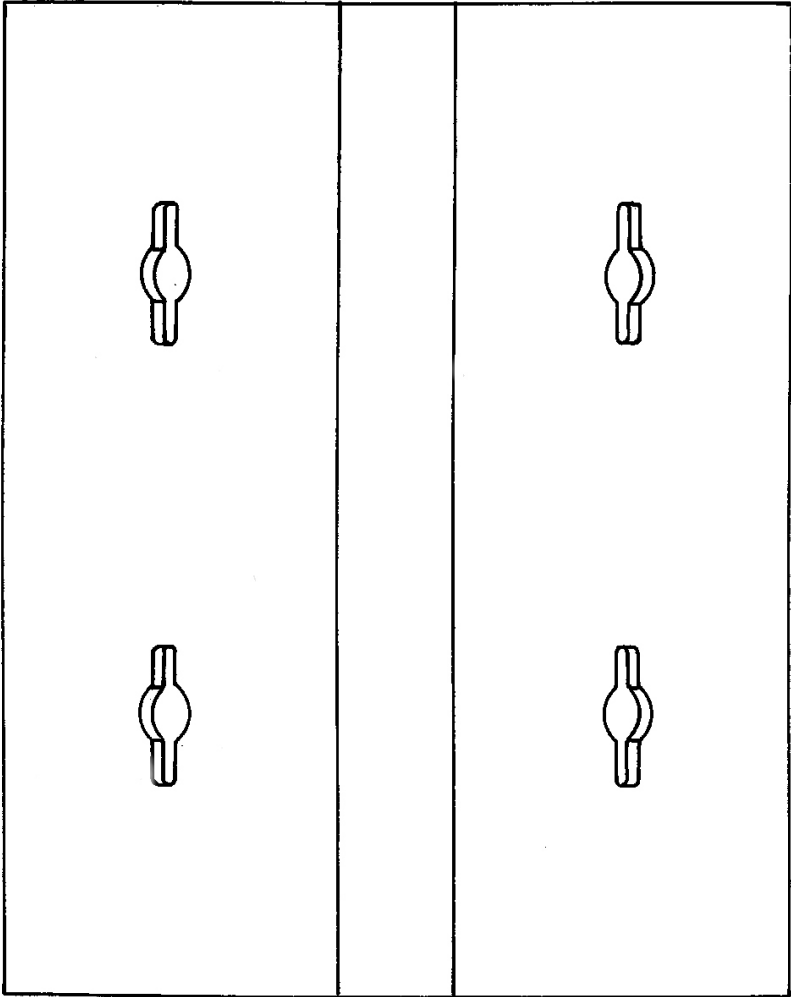

(21) f 2006 1023 - 2.5

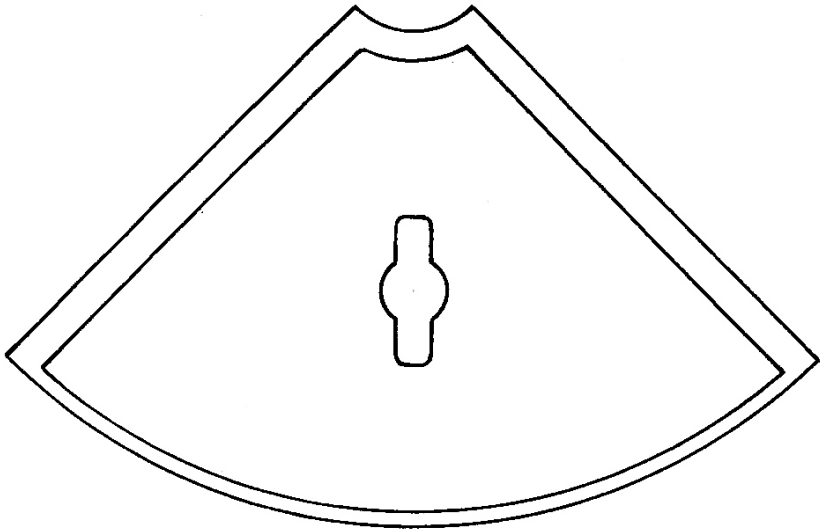

(21) f 2006 1023 - 2.6

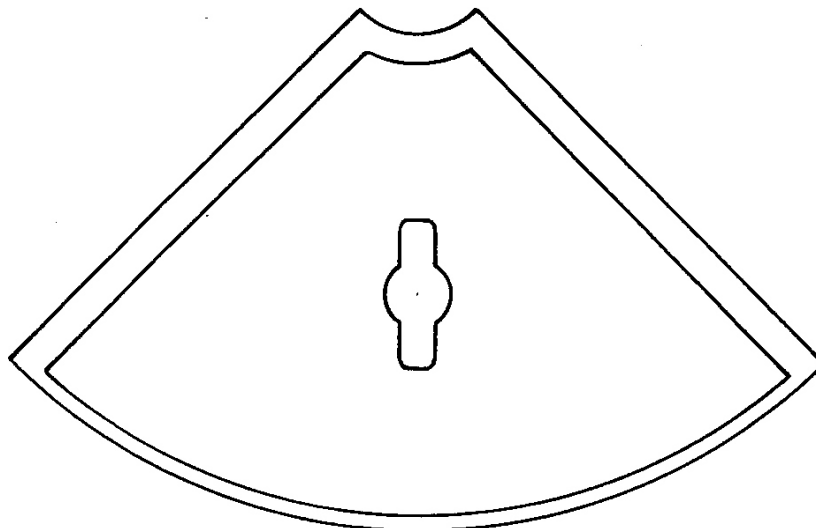

(21) f 2006 1023 - 2.7

(21) f 2006 1140; (22) 19.06.2006; (43) 30.04.2007; (71) Pantelos Pantelis, 2nd Km Kimmerion Pigadion, Xanthi, GR-67100, 3041; (74) **Kouvouklianos Nikolaos**, Alexandrou Soutsou nr. 15, GR 10671, Atena; (72) Pantelos Pantelis; (54) **PROFILURI PENTRU UȘI ȘI FERESTRE**; (28) 19; (51) **25-02**; (80) **DM/068 016/** 19.06.2006/ 29.12.2006

(21) f 2006 1033; (22) 27.11.2006; (43) 30.04.2007; (71) FRANDOS S.R.L., str. Morii, F.N., Sebiș, AR 315700, 2911; (74) **Agencia de Proprietate Industrială Ariana**, b-dul 15 Noiembrie, nr. 90, BV 500102, Brașov; (72) Frandos Ioan; (54) **SCARĂ SPIRALĂ**; (28) 1; (51) **25-04**

(21) f 2006 1141; (22) 19.06.2006; (43) 30.04.2007; (71) Pantelos Pantelis, 2nd Km Kimmerion Pigadion, Xanthi, GR-67100, 3041; (74) **Kouvouklianos Nikolaos**, Alexandrou Soutsou nr. 15, GR 10671, Atena; (72) Pantelos Pantelis; (54) **PROFILURI**; (28) 8; (51) **25-02**; (80) **DM/068 015/** 19.06.2006/ 29.12.2006

(21) f 2007 0014; (22) 11.01.2007; (43) 30.04.2007; (71) S.C. DFS CENTER GRUP S.R.L., str. Tache Ionescu, bl. Q3, sc. A, ap. 9, Pitești, AG 110143, 3018; (72) Dorcioman Dragoș; (54) **PODEA TOALETĂ**; (28) 1; (51) **25-02**

Reprezentarea grafică se găsește la pagina 72

(21) f 2007 0015; (22) 11.01.2007; (43) 30.04.2007; (71) S.C. DFS CENTER GRUP S.R.L., str. Tache Ionescu, bl. Q3, sc. A, ap. 9, Pitești, AG 110143, 3018; (72) Dorcioman Dragoș; (54) **EURO WC ECOLOGIC**; (28) 2; (51) **25-03**

Reprezentările grafice se găsesc la pagina 72

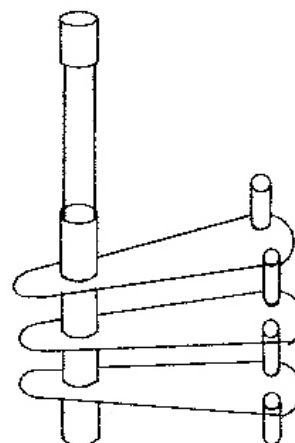

(21) f 2006 1033 - 1

CLASA 26 - APARATE DE ILUMINAT

(21) f 2006 1001; (22) 10.11.2006; (43) 30.04.2007; (71) S.C. PASAJ S.R.L., str. Bariera Vâlcii, nr. 255, Craiova, DJ 200716, 2844; (72) Dica Emanuela; (54) **DISPOZITIVE DE ILUMINAT**; (28) 2; (51) **26-05**

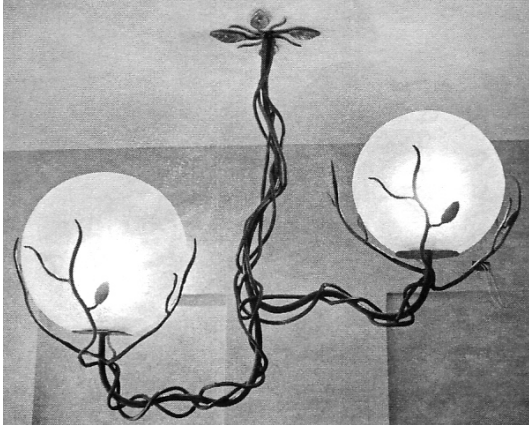

(21) f 2006 1001 - 1

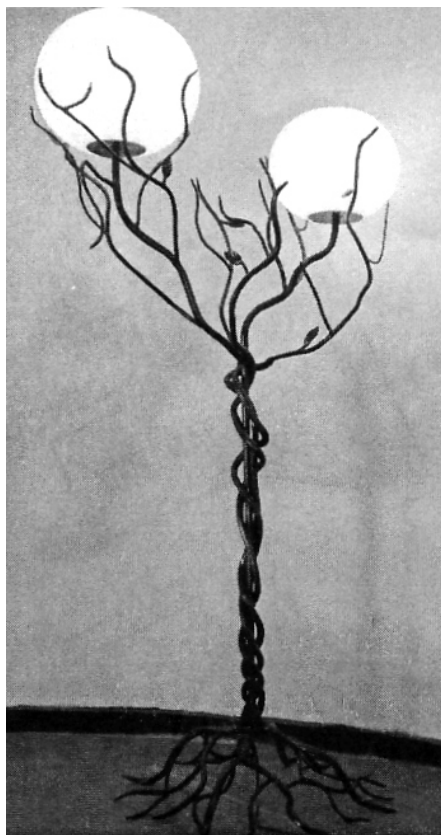

(21) f 2006 1001 - 2

**CLASA 28 - PRODUSE FARMACEUTICE SAU
COSMETICE, ARTICOLE ȘI INSTRUMENTE
PENTRU TOALETĂ**

(21) f 2006 1152; (22) 02.06.2006; (43) 30.04.2007;
(71) CALOR SOCIETE PAR ACTIONS SIMPLIFIEE, Place
Ambroise Courtois, Lyon, F-69008, 1846; (72) Fabrice
Renault; (54) **ACCESORII PENTRU USCĂTOR PĂR**; (28) 1;
(51) 28-03; (80) **DM/067 885/** 02.06.2006/ 29.12.2006;
(30) FR/12.12.2005/05 5965;

CLASA 99 - DIVERSE

(21) f 2006 1138; (22) 20.06.2006; (43) 30.04.2007;
(71) FERRERO S.P.A., Piazzale Pietro Ferrero 1, Alba
(Cuneo), I-12051, 3038; (74) **Jacobacci & Partners S.P.A.**,
Corso Regio Parco nr. 27, I 10152, Torino; (72) Raso
Gianfranco; (54) **DECORAȚIUNE PENTRU PACHET**; (28) 1;
(51) 99-00; (80) **DM/068 182/** 20.06.2006/ 29.12.2006;
(30) EM/23.12.2005/000453550;

(21) f 2006 1112



(21) f 2006 1112 - 1.1

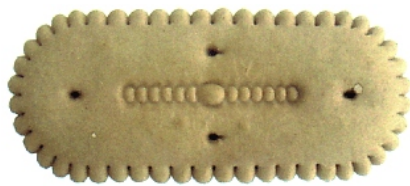

(21) f 2006 1112 - 1.2

(21) f 2006 1071



(21) f 2006 1071 - 1



(21) f 2006 1071 - 2

(21) f 2006 1014



(21) f 2006 1014 - 1



(21) f 2006 1014 - 2



(21) f 2006 1014 - 3



(21) f 2006 1014 - 4

(21) f 2006 1015



(21) f 2006 1015 - 1



(21) f 2006 1015 - 2

(21) f 2006 1040



(21) f 2006 1040 - 1

(21) f 2006 1097



(21) f 2006 1097 - 1



(21) f 2006 1097 - 2

(21) f 2006 1098



(21) f 2006 1098 - 1

(21) f 2006 1110

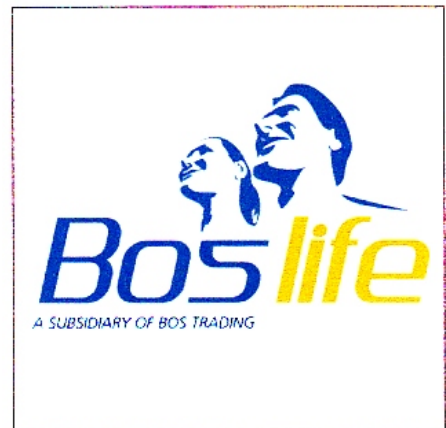

(21) f 2006 1110 - 1

(21) f 2007 0012

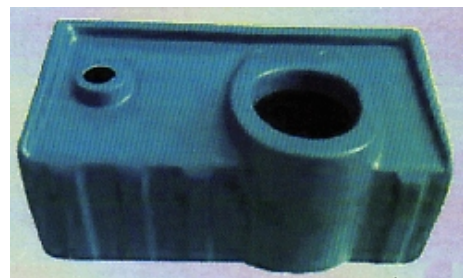

(21) f 2007 0012 - 1.1

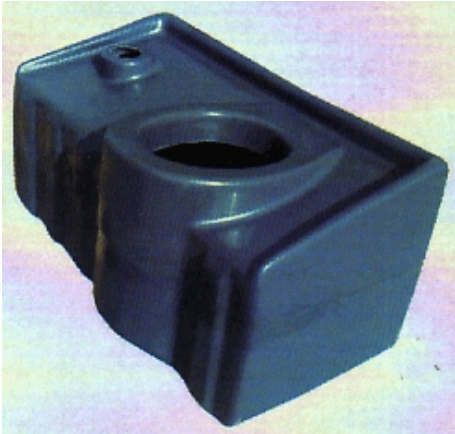

(21) f 2007 0012 - 1.2



(21) f 2007 0013 - 1.2

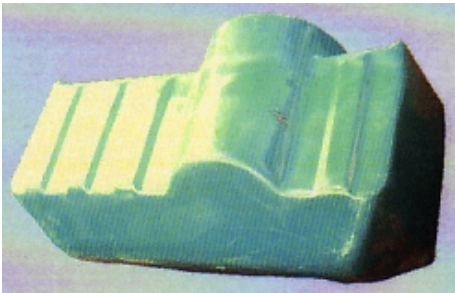

(21) f 2007 0012 - 1.3



(21) f 2007 0013 - 1.3

(21) f 2007 0013

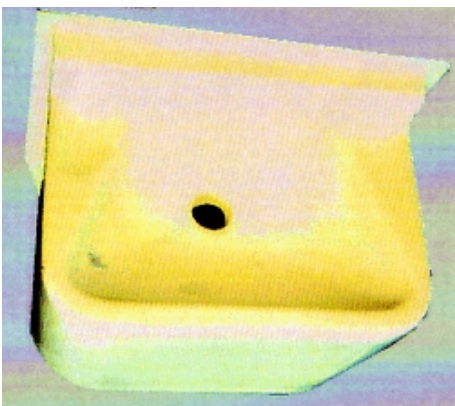

(21) f 2007 0013 - 1.1



(21) f 2007 0013 - 1.4

(21) f 2007 0016

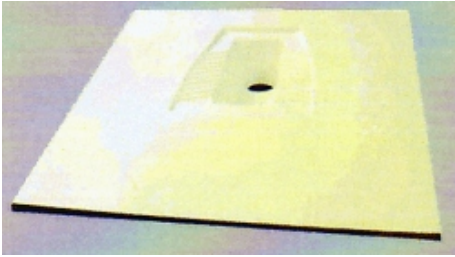

(21) f 2007 0016 - 1.1

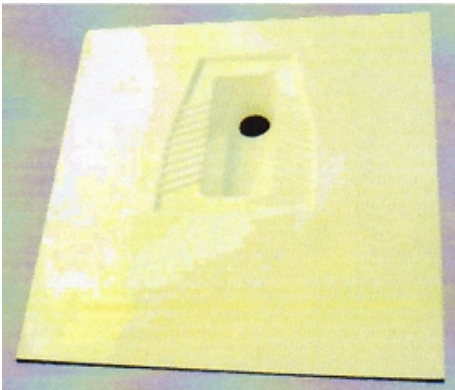

(21) f 2007 0016 - 1.2



(21) f 2007 0016 - 1.3

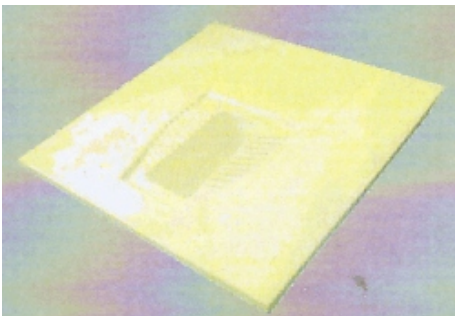

(21) f 2007 0016 - 1.4

(21) f 2007 0014

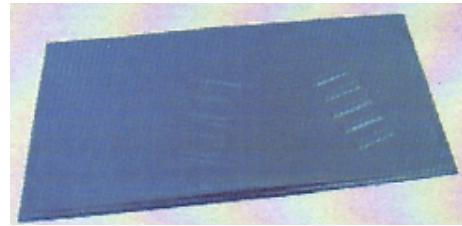

(21) f 2007 0014 - 1

(21) f 2007 0015



(21) f 2007 0015 - 1.1

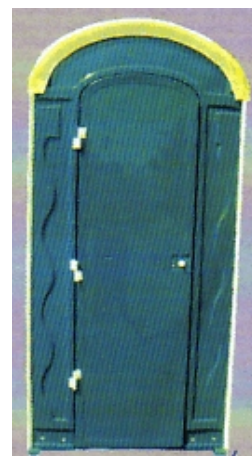

(21) f 2007 0015 - 1.2



(21) f 2007 0015 - 1.3



(21) f 2007 0015 - 2.2



(21) f 2007 0015 - 1.4



(21) f 2007 0015 - 2.3



(21) f 2007 0015 - 2.1



(21) f 2007 0015 - 2.4

**LISTA CERERILOR DE ÎNREGISTRARE
A DESENELOR ȘI MODELELOR
INDUSTRIALE PUBLICATE, ARANJATE**

- **ÎN ORDINEA CRESCĂTOARE
A NUMERELOR DE ÎNREGISTRARE**
- **ÎN ORDINEA ALFABETICĂ
A SOLICITANȚILOR**

**LISTA CERERILOR DE ÎNREGISTRARE A DESENELOR ȘI MODELELOR INDUSTRIALE
PUBLICATE, ARANJATE ÎN ORDINEA CRESCĂTOARE
A NUMERELOR DE ÎNREGISTRARE**

Numărul depozitului național	Clasa și subclasa	Data depozitului	Număr modele/desene	Pagina
f 2006 0981	25-02	06.11.2006	4/4	54
f 2006 0993	04-02	06.11.2006	1/7	16
f 2006 1000	19-08	10.11.2006	4/4	47
f 2006 1001	26-05	10.11.2006	2/2	66
f 2006 1002	12-03	13.11.2006	1/3	39
f 2006 1004	14-01	14.11.2006	4/4	43
f 2006 1014	19-08	16.11.2006	4/4	48
f 2006 1015	19-08	16.11.2006	2/2	48
f 2006 1020	25-02	21.11.2006	10/10	54
f 2006 1022	25-01	21.11.2006	10/10	52
f 2006 1023	25-02	21.11.2006	2/14	57
f 2006 1024	02-04	21.11.2006	19/19	12
f 2006 1025	19-99	22.11.2006	1/2	48
f 2006 1026	19-99	22.11.2006	1/2	49
f 2006 1027	19-99	22.11.2006	1/2	49
f 2006 1028	11-02	23.11.2006	15/15	36
f 2006 1033	25-04	27.11.2006	1/1	66
f 2006 1034	12-11	27.11.2006	6/6	40
f 2006 1038	06-99	28.11.2006	1/2	28
f 2006 1040	19-08	30.11.2006	1/1	48
f 2006 1071	09-03	04.12.2006	2/2	34
f 2006 1073	04-02	04.12.2006	1/7	18
f 2006 1074	04-02	04.12.2006	1/7	21
f 2006 1075	04-02	04.12.2006	1/7	24
f 2006 1085	08-08	11.12.2006	7/7	32
f 2006 1086	20-03	11.12.2006	2/2	50
f 2006 1087	23-02	11.12.2006	2/3	51
f 2006 1097	19-08	15.12.2006	2/2	48

Numărul depozitului național	Clasa și subclasa	Data depozitului	Număr modele/desene	Pagina
f 2006 1098	19-08	15.12.2006	1/1	48
f 2006 1101	24-02	18.12.2006	1/1	52
f 2006 1104	13-03	21.12.2006	1/4	42
f 2006 1105	10-06	21.12.2006	1/1	35
f 2006 1106	08-06	22.12.2006	2/2	31
f 2006 1110	19-08	27.12.2006	1/1	48
f 2006 1112	01-01	27.12.2006	1/2	12
f 2006 1115	09-01, 02	27.12.2006	3/3	33
f 2006 1116	06-04	27.12.2006	2/2	28
f 2006 1117	07-01, 04, 06	27.12.2006	20/20	28
f 2006 1119	14-02	28.12.2006	5/5	45
f 2006 1121	09-01	15.11.2006	1/0	33
f 2006 1122	09-03	25.10.2006	1/0	34
f 2006 1123	25-01	10.08.2006	30/0	54
f 2006 1124	11-01	05.10.2006	12/0	36
f 2006 1125	07-06	07.11.2006	1/0	31
f 2006 1126	07-01	07.11.2006	1/0	31
f 2006 1127	07-01	07.11.2006	1/0	31
f 2006 1128	07-04	07.11.2006	1/0	31
f 2006 1129	02-02	07.11.2006	1/0	12
f 2006 1130	06-01	02.11.2006	13/0	27
f 2006 1131	06-01	02.11.2006	12/0	27
f 2006 1132	06-01	02.11.2006	11/0	27
f 2006 1133	06-01	02.11.2006	11/0	27
f 2006 1134	10-02, 07	13.11.2006	6/0	35
f 2006 1135	23-01	08.11.2006	2/0	50
f 2006 1136	05-05	09.11.2006	16/0	27
f 2006 1137	10-07	21.11.2006	2/0	35
f 2006 1138	99-00	20.06.2006	1/0	67
f 2006 1139	09-03	08.06.2006	2/0	34
f 2006 1140	25-02	19.06.2006	19/0	66
f 2006 1141	25-02	19.06.2006	8/0	66

Numărul depozitului național	Clasa și subclasa	Data depozitului	Număr modele/desene	Pagina
f 2006 1142	09-01	23.06.2006	2/0	33
f 2006 1143	06-08	09.06.2006	16/0	28
f 2006 1144	23-01	06.06.2006	3/0	50
f 2006 1145	09-01	02.06.2006	4/0	34
f 2006 1146	23-01, 02	08.06.2006	7/0	50
f 2006 1147	10-07	23.06.2006	11/0	36
f 2006 1148	09-03	13.06.2006	1/0	34
f 2006 1149	19-08	12.06.2006	3/0	48
f 2006 1150	23-01	06.06.2006	2/0	50
f 2006 1151	23-04	19.06.2006	1/0	52
f 2006 1152	28-03	02.06.2006	1/0	67
f 2007 0007	19-02	10.01.2007	1/2	46
f 2007 0008	19-02	10.01.2007	1/2	47
f 2007 0009	02-01	11.01.2007	3/3	12
f 2007 0011	09-03	11.01.2007	5/5	34
f 2007 0012	23-02	11.01.2007	1/3	51
f 2007 0013	23-02	11.01.2007	1/4	51
f 2007 0014	25-02	11.01.2007	1/1	66
f 2007 0015	25-03	11.01.2007	2/8	66
f 2007 0016	25-01	11.01.2007	1/4	54
f 2007 0050	23-01	26.01.2007	2/3	50

**LISTA CERERILOR DE ÎNREGISTRARE A DESENELOR ȘI MODELELOR
INDUSTRIALE PUBLICATE, ARANJATE ÎN ORDINEA
ALFABETICĂ A SOLICITANȚILOR**

Nume și adresă solicitant	Număr depozit	Clasa și subclasa	Pagina
S.C. ALAI S.R.L. , str. Avram Iancu, nr. 40-42, Brașov, BV 500086, 2941	f 2007 0009	02-01	12
S.C. ANTIBIOTICE S.A. , str. Valea Lupului, nr. 1, Iași, IS 707410, 2344	f 2006 1071	09-03	34
ART PRODUCTIONS LIMITED , 48, Sqaq Nru 2, Triq Ix-Xatt, Pieta Msd 08, 2890	f 2006 1023	25-02	57
S.C. AZUR S.A. , str. Constructorilor, nr. 1-3, Timișoara, TM 300571, 2957	f 2006 1104	13-03	42
BANCA NAȚIONALĂ A ROMÂNIEI , str. Lipscani, nr. 25, sector 3, București, B 030031, 2147	f 2007 0007	19-02	46
BANCA NAȚIONALĂ A ROMÂNIEI , str. Lipscani, nr. 25, sector 3, București, B 030031, 2147	f 2006 1026	19-99	49
BANCA NAȚIONALĂ A ROMÂNIEI , str. Lipscani, nr. 25, sector 3, București, B 030031, 2147	f 2006 1027	19-99	49
BANCA NAȚIONALĂ A ROMÂNIEI , str. Lipscani, nr. 25, sector 3, București, B 030031, 2147	f 2007 0008	19-02	47
BANCA NAȚIONALĂ A ROMÂNIEI , str. Lipscani, nr. 25, sector 3, București, B 030031, 2147	f 2006 1025	19-99	48
S.C. BEGAPAM S.A. , str. Martir Ioan Buteanu, nr. 2, Timișoara, TM 300126, 2794	f 2006 1112	01-01	12
S.C. BERKO PHARMA S.R.L. , str. Banat, nr. 16, sector 1, București, B 010933, 3016	f 2007 0011	09-03	34
Bledea Zaharie , str. Mărășești, nr. 11 (Case), Baia Mare, MM 430382, 2900	f 2006 1028	11-02	36
S.C. BOS TRADING IMPEX S.R.L. , str. Maica Domnului, nr. 41, sector 2, București, B 023721, 2961	f 2006 1110	19-08	48
CALOR SOCIETE PAR ACTIONS SIMPLIFIEE , Place Ambroise Courtois, Lyon, F-69008, 1846	f 2006 1152	28-03	67
CHANEL , Avenue Charles de Gaulle nr. 135, Neuilly Sur Seine, F 92200, 691	f 2006 1124	11-01	36
CHOPARD INTERNATIONAL SA , Route de Promenthoux, Prangins, CH-1197, 2276	f 2006 1134	10-02, 07	35
COLGATE - PALMOLIVE , A DELAWARE CORPORATION, 300 Park Avenue, New York, New York, 10022, 2678	f 2006 1073	04-02	18

Nume și adresă solicitant	Număr depozit	Clasa și subclasa	Pagina
COLGATE - PALMOLIVE , A DELAWARE CORPORATION, 300 Park Avenue, New York, New York, 10022, 2678	f 2006 1074	04-02	21
COLGATE - PALMOLIVE , A DELAWARE CORPORATION, 300 Park Avenue, New York, New York, 10022, 2678	f 2006 1075	04-02	24
DEUTSCHE EXTRAKT KAFFEE GMBH , Buschwerder Hauptdeich 10, Hamburg, D-21107, 2908	f 2006 1121	09-01	33
S.C. DFS CENTER GRUP S.R.L. , str. Tache Ionescu, bl. Q3, sc. A, ap. 9, Pitești, AG 110143, 3018	f 2007 0016	25-01	54
S.C. DFS CENTER GRUP S.R.L. , str. Tache Ionescu, bl. Q3, sc. A, ap. 9, Pitești, AG 110143, 3018	f 2007 0015	25-03	66
S.C. DFS CENTER GRUP S.R.L. , str. Tache Ionescu, bl. Q3, sc. A, ap. 9, Pitești, AG 110143, 3018	f 2007 0013	23-02	51
S.C. DFS CENTER GRUP S.R.L. , str. Tache Ionescu, bl. Q3, sc. A, ap. 9, Pitești, AG 110143, 3018	f 2007 0014	25-02	66
S.C. DFS CENTER GRUP S.R.L. , str. Tache Ionescu, bl. Q3, sc. A, ap. 9, Pitești, AG 110143, 3018	f 2007 0012	23-02	51
E. HAWLE ARMATURENWERKE GMBH , Wagrainerstraße 13, Vocklabruck, A-4840, 3036	f 2006 1135	23-01	50
S.C. ECEBBA S.R.L. , str. Vâscozei, nr. 1, Lupeni, HD 335600, 2888	f 2006 1022	25-01	52
ELITE INTERNATIONAL BV , Beech Avenue nr. 162, Pr Schiphol-Rijk, NL 1119, 699	f 2006 1040	19-08	48
FEPA S.A. , str. Republicii, nr. 316, Bârlad, VS 731120, 3048	f 2007 0050	23-01	50
FERRERO S.P.A. , Piazzale Pietro Ferrero 1, Alba (Cuneo), I-12051, 3038	f 2006 1138	99-00	67
FRANDOS S.R.L. , str. Morii, F.N., Sebiș, AR 315700, 2911	f 2006 1033	25-04	66
S.C. GECA IMPEX P.M. S.R.L. , b-dul Expoziției, nr. 5, sector 1, București, B 012101, 2942	f 2006 1086	20-03	50
S.C. GECA IMPEX P.M. S.R.L. , b-dul Expoziției, nr. 5, sector 1, București, B 012101, 2942	f 2006 1085	08-08	32
GLAXOSMITHKLINE CONSUMER HEALTHCARE GMBH & CO. KG , Bussmatten 1, Buehl (Baden), D-77815, 2161	f 2006 0993	04-02	16
GOLD KIMYA URUNLERI URETIM VE PAZARLAMA ANONIM ŞİRKETİ , Mehmet Akif Mah. Asik Veysel Cad. Manolya Sok. no. 21/5, Kucukcekmece, Istanbul, 3039	f 2006 1139	09-03	34
HANS GROHE AG. , Auestrasse nr. 5-9, Schiltach, D 77761, 367	f 2006 1144	23-01	50

Nume și adresă solicitant	Număr depozit	Clasa și subclasa	Pagina
HANS GROHE AG. , Auestrasse nr. 5-9, Schiltach, D 77761, 367	f 2006 1146	23-01, 02	50
HANS GROHE AG. , Auestrasse nr. 5-9, Schiltach, D 77761, 367	f 2006 1150	23-01	50
HENKEL KOMMANDITGESELLSCHAFT AUF AKTIEN , Henkelstrasse nr. 67, Dusseldorf, D 40589, 326	f 2006 1145	09-01	34
HERMANN GUTMANN WERKE , Nurnberger StraÙe 57-81, WeiÙenbourg, 91781, 3027	f 2006 1123	25-01	54
S.C. INDUSTRY STEEL - CORP S.R.L. , str. Tãtarului, nr. 157, Gheorgheni, HR 535500, 1836	f 2006 1038	06-99	28
S.C. INTERVISION TRADING RO S.R.L. , str. Exerciþiu, bl. PD2B, sc. C, et. 4, ap. 16, PiteÙti, AG 110243, 2854	f 2006 1004	14-01	43
S.C. KOFEROM S.R.L. , str. Palas, nr. 5, Tãrgu-MureÙ, MS 540088, 2958	f 2006 1106	08-06	31
KONINKLIJKE PHILIPS ELECTRONICS N.V. , Groenewoudseweg 1, Ba Eindhoven, NL-5621, 2360	f 2006 1149	19-08	48
LOIRE PLASTIC INDUSTRIE , Zi Sud, Espace Benoît Fourneyron, Andrezieux-Bouthéon, F-42160, 3026	f 2006 1122	09-03	34
S.C. LOREDO S.R.L. , str. MãrãÙeÙti, nr. 46, FocÙani, VN 620063, 2951	f 2006 1097	19-08	48
MACHALKE POLSTERWERKSTATTEN , Burkheimer str. 20, Hochstadt, D 96272, 1528	f 2006 1133	06-01	27
MACHALKE POLSTERWERKSTATTEN , Burkheimer str. 20, Hochstadt, D 96272, 1528	f 2006 1132	06-01	27
MACHALKE POLSTERWERKSTATTEN , Burkheimer str. 20, Hochstadt, D 96272, 1528	f 2006 1131	06-01	27
MACHALKE POLSTERWERKSTATTEN , Burkheimer str. 20, Hochstadt, D 96272, 1528	f 2006 1130	06-01	27
MAINETTI GMBH , Gildestrasse 1, Detmold, 32760, 1750	f 2006 1143	06-08	28
Marton Kemeny Elza , str. Constructorilor, nr. 15, ap. 13, Odorheiu Secuiesc, HR 535600, 2955	f 2006 1101	24-02	52
MASTRAD S.A. , Bercy Village - 16, Rue Francois Truffaut, Paris, F-75012, 2909	f 2006 1129	02-02	12
MASTRAD S.A. , Bercy Village - 16, Rue Francois Truffaut, Paris, F-75012, 2909	f 2006 1128	07-04	31
MASTRAD S.A. , Bercy Village - 16, Rue Francois Truffaut, Paris, F-75012, 2909	f 2006 1127	07-01	31

Nume și adresă solicitant	Număr depozit	Clasa și subclasa	Pagina
MASTRAD S.A. , Bercy Village - 16, Rue Francois Truffaut, Paris, F-75012, 2909	f 2006 1125	07-06	31
MASTRAD S.A. , Bercy Village - 16, Rue Francois Truffaut, Paris, F-75012, 2909	f 2006 1126	07-01	31
Mate Zoltan , str. Constructorilor, nr. 9, ap. 6, Odorheiu Secuiesc, HR 535600, 2970	f 2006 1115	09-01, 02	33
Mate Zoltan , str. Constructorilor, nr. 9, ap. 6, Odorheiu Secuiesc, HR 535600, 2970	f 2006 1117	07-01, 04, 06	28
Mate Zoltan , str. Constructorilor, nr. 9, ap. 6, Odorheiu Secuiesc, HR 535600, 2970	f 2006 1116	06-04	28
S.C. MOPED S.R.L. , str. Petru Rareș, nr. 23A/7, Baia Mare, MM 430 181, 2837	f 2006 1000	19-08	47
OMNIS GROUP , str. Barbu Văcărescu, nr. 6, bl. 2, sc. 1, ap. 1, sector 2, București, B 020281, 2972	f 2006 1119	14-02	45
Pantelos Pantelis , 2 nd Km Kimmerion Pigadion, Xanthi, GR-67100, 3041	f 2006 1140	25-02	66
Pantelos Pantelis , 2 nd Km Kimmerion Pigadion, Xanthi, GR-67100, 3041	f 2006 1141	25-02	66
S.C. PASAJ S.R.L. , str. Bariera Vâlcii, nr. 255, Craiova, DJ 200716, 2844	f 2006 1001	26-05	66
REGIA AUTONOMĂ DE TRANSPORT BUCUREȘTI - UZINA DE REPARAȚII ATELIERELE CENTRALE , str. Dr. Grozovici, nr. 2-4, sector 2, București, B 021106, 1773	f 2006 1002	12-03	39
S.C. RO. PLAST INDUSTRY S.R.L. , alea Zvoriștea, nr. 1, bl. D29, sc. C, ap. 45, sector 6, București, B 062048, 2752	f 2006 1087	23-02	51
SARA LEE HOUSEHOLD AND BODY CARE NEDERLAND B.V. , Traverse nr. 2, Veenendaal, NL 3905, 950	f 2006 1151	23-04	52
S.C. SEPALA S.R.L. , șoseaua Ștefan cel Mare, nr. 33, bl. 30, sc. 1, et. 5, ap. 17, sector 2, București, B 020131, 2891	f 2006 1024	02-04	12
S.C. SILVA TURISM S.R.L. , str. Drumul Sulinar, nr. 16, Brașov, 500001, 3043	f 2006 0981	25-02	54
SINDICATUL POLIȚIȘTILOR DIN ROMÂNIA, "DIAMANTUL" , str. Corbița, nr. 39, sector 5, București, B 051083, 2952	f 2006 1098	19-08	48
SKS METAPLAST SCHEFFER - KLUTE GMBH , Zur Hubertushalle 4, Sundern, 59846, 2912	f 2006 1034	12-11	40
SOCIETE GENERALE DE MARQUES , SGM, 26, Rue Adrien Lachenal, Geneve, CH-1207, 3037	f 2006 1137	10-07	35

Nume și adresă solicitant	Număr depozit	Clasa și subclasa	Pagina
SOCIETE DES PRODUITS NESTLE S.A. , Case Postale 353, Vevey, CH-1800, 1821	f 2006 1148	09-03	34
TAG. HEUER S.A. , 14a, Avenue des Champs-Montants, Marin, CH-2074, 1970	f 2006 1147	10-07	36
S.C. TOP KING S.R.L. , str. Cristea Mateescu, nr. 27, bl. T15A, sc. 1, et. 2, ap. 10, sector 2, București, B 023665, 2864	f 2006 1014	19-08	48
S.C. TOP KING S.R.L. , str. Cristea Mateescu, nr. 27, bl. T15A, sc. 1, et. 2, ap. 10, sector 2, București, B 023665, 2864	f 2006 1015	19-08	48
USKOK , D.D., Fara 30, Vas, SI-1336, 3042	f 2006 1142	09-01	33
S.C. VESTA INVESTMENT S.R.L. , Calea Bucureștilor, nr. 1, Otopeni, IF 075100, 2257	f 2006 1105	10-06	35
S.C. WAP INVEST S.R.L. , str. Tudor Vladimirescu, nr. 14A, Pantelimon, IF 077145, 2885	f 2006 1020	25-02	54
WESTFALISCHE TEXTIL-GES.KLINGENTHAL & CO. MBH , Franz-Kleine-Strasse nr. 21-25, Salzkotten, D 33154, 362	f 2006 1136	05-05	27

**LISTA DESENELOR ȘI MODELELOR
INDUSTRIALE (DMI), ÎNREGISTRATE
ÎN REGISTRUL NAȚIONAL AL
DESENELOR ȘI MODELELOR INDUSTRIALE,
CONFORM HOTĂRÂRII COMISIEI
DE SPECIALITATE A O.S.I.M.**

- **DMI depuse pe cale națională**
- **DMI depuse pe cale internațională**

**LISTA DESENELOR ȘI MODELELOR INDUSTRIALE ÎNREGISTRATE ÎN REGISTRUL NAȚIONAL AL
DESENELOR ȘI MODELELOR INDUSTRIALE,
CONFORM HOTĂRĂRII COMISIEI DE SPECIALITATE A O.S.I.M.**

Partea I - desene și modele industriale, depuse pe cale națională

Nr. din Registrul Național al Desenelor și Modelelor Industriale	Nr. din Registrul Național al cererilor depuse	Data depozitului	Titular	Publicat în BOPI - DMI nr./data
16848	2005/0966	28.11.2005	S.C. CARLA TOTAL 2003 S.R.L.	4/28.04.2006
16849	2005/1037	16.12.2005	S.A. MIGDAL-P M.D.	4/28.04.2006
16850	2006/0037	19.01.2006	S.C. MARTYBER S.R.L.	4/28.04.2006
16853	2006/0053	30.01.2006	VIORICA TRADING S.R.L.	4/28.04.2006
16885	2006/0323	10.04.2006	VELICEA CONSTANTIN; VELICEA CONSTANTIN	8/30.08.2006
16886	2006/0312	06.04.2006	S.C. FABRYO CORPORATION S.R.L.	7/28.07.2006
16887	2006/0107	09.02.2006	S.C. KOBER S.R.L.	5/30.05.2006
16888	2006/0035	19.01.2006	BANCA NAȚIONALĂ A ROMÂNIEI	6/30.06.2006
16889	2006/0359	28.04.2006	S.C. AGRICOVER S.A.	7/28.07.2006
16890	2006/0309	03.04.2006	AXON INTERNATIONAL CORP. S.R.L.	7/28.07.2006
16891	2006/0226	14.03.2006	S.C. DATADOT TECHNOLOGY S.R.L.	6/30.06.2006
16892	2006/0225	14.03.2006	AH TIME S.R.L.	6/30.06.2006
16893	2006/0235	16.03.2006	S.C. AVIS 3000 S.A.	8/30.08.2006
16894	2006/0206	06.03.2006	S.C. ROMANIA HYPERMARCHE S.A.	6/30.06.2006
16895	2006/0423	04.05.2006	S.C. DATA TRACE S.R.L.	7/28.07.2006
16896	2006/0324	10.04.2006	S.C. ESCAROM ROMÂNIA S.R.L.	6/30.06.2006
16897	2006/0239	20.03.2006	FRANCISCU EMILIAN	8/30.08.2006
16898	2006/0043	25.01.2006	S.C. MODECO CHEMICALS S.R.L.	5/30.05.2006
16899	2003/0880	28.07.2003	AVI ALPENLANDISCHE VEREDELUNGS-INDUSTRIE GESELLSCHAFT MBH	12/30.12.2003
16900	2005/0962	24.11.2005	ADAZIA IMPEX S.R.L.	2/28.02.2006

Partea a II-a - desene și modele industriale, depuse pe cale internațională

Nr. din Registrul Național al Desenelor și Modelelor Industriale	Nr. din Registrul Național al cererilor depuse	Data depozitului	Titular	Publicat în Buletinul de Desene și Modele Internaționale numărul/data
16854	2006/0859	17.03.2006	ULRIC DE VARENS S.A.	8/29.09.2006
16855	2006/0860	09.03.2006	NESTLE WATERS FRANCE	8/29.09.2006
16856	2006/0861	09.03.2006	NESTLE WATERS FRANCE	8/29.09.2006
16857	2006/0865	27.03.2006	KONINKLIJKE PHILIPS ELECTRONICS N.V.	8/29.09.2006
16858	2006/0866	20.03.2006	ARKIANE SARL	8/29.09.2006
16859	2006/0870	31.05.2006	MC PERSON SPA	8/29.09.2006
16860	2006/0874	27.06.2006	PARFUMS GIVENCHY SOCIETE ANONYME	8/29.09.2006
16861	2006/0712	13.01.2006	ADAM OPEL GMBH	6/01.08.2006
16862	2006/0722	20.06.2006	BAYERISCHE MOTOREN WERKE AG.	6/01.08.2006
16879	2006/0781	01.02.2006	DAIMLERCHRYSLER AG	6/01.08.2006
16880	2006/0780	01.02.2006	DAIMLERCHRYSLER AG	6/01.08.2006
16881	2006/0789	04.07.2006	BAYERISCHE MOTOREN WERKE AG.	6/01.08.2006
16882	2006/0795	10.11.2005	MAPED	7/31.08.2006
16883	2006/0863	13.03.2006	HENKEL KOMMANDIT-GESELLSCHAFT AUF AKTIEN	8/29.09.2006
16884	2006/0854	07.09.2005	DAIMLERCHRYSLER AG	8/29.09.2006

**LISTA CERERILOR DE DESENE ȘI MODELE
INDUSTRIALE, RESPINSE CONFORM HOTĂRÂRII
COMISIEI DE SPECIALITATE A O.S.I.M.**

**LISTA CERERILOR DE DESENE ȘI MODELE INDUSTRIALE RESPINSE
CONFORM HOTĂRÂRII COMISIEI DE SPECIALITATE A O.S.I.M.**

Nr. din Registrul Național al cererilor depuse	Data depozitului	Titularul	Hotărârea
f 2006 0086	01.02.2006	ADAZIA IMPEX S.R.L.	Respins
f 2006 0055	30.10.2006	YOUNGER KAROM PRODUCTION COMPANY S.R.L.	Respins

**LISTA TITULARILOR DECĂZUȚI
DIN DREPTURI**

DECĂDERI

Nr. depozit	Societatea
2005/0803	S.C. SILCA OIL S.R.L.

**ANULAREA CERTIFICATELOR DE
ÎNREGISTRARE A DESENELOR ȘI
MODELELOR INDUSTRIALE**

**ANULARE CERTIFICATE DE ÎNREGISTRARE
DESENE SAU MODELE INDUSTRIALE**

1. Se anulează parțial Certificatul de înregistrare al desenelor sau modelelor industriale nr. **011464**, respectiv modelele industriale 1, 5 și 6, titular **S.C. TEXTOR INDUSTRIAL PROJECT S.R.L., Timișoara**, prin Decizia civilă nr. 155A/13.07.2006 (**definitivă și irevocabilă**), pronunțată de Curtea de Apel București, în dosarul civil nr. 8325/2/2005.
2. Se anulează Certificatul de înregistrare al desenelor sau modelelor industriale nr. **012951**, titular **S.C. BONITO S.R.L., Bacău**, prin Sentința civilă nr. 123/17.02.2005 (**definitivă și irevocabilă**), pronunțată de Tribunalul București/Secția a V-a Civilă, în dosarul civil nr. 4329/2003.

**MODIFICĂRI ÎN SITUAȚIA JURIDICĂ
A TITULARILOR**

MODIFICĂRI ÎN SITUAȚIA JURIDICĂ A TITULARILOR

1. Solicitantul cererii de înregistrare nr. **f 2006 0313, FABRYO CORPORATION S.R.L.**, și-a luat ca mandatar autorizat societatea **CABINET M. OPROIU - CONSILIERE ÎN PROPRIETATE INTELECTUALĂ S.R.L.**, cu sediul în str. Popa Savu, nr. 42, C.P. 2-229, sector 1, București.
2. Titularul certificatului de înregistrare nr. **011959, S.C. LA FESTA INTERNATIONAL S.R.L.**, cu sediul în șoseaua Olteniței, nr. 220, comuna Popești Leordeni, județul Ilfov, **și-a schimbat denumirea societății în S.C. TYMBARK MASPEX ROMÂNIA S.R.L.**
3. Titularul certificatului de înregistrare nr. **011959, S.C. TYMBARK MASPEX ROMÂNIA S.R.L.**, cu sediul în șoseaua Olteniței, nr. 220, comuna Popești Leordeni, județul Ilfov, **și-a schimbat adresa societății în str. Ștefan cel Mare, nr. 38-40, Vălenii de Munte, județul Prahova.**
4. Titularul certificatului de înregistrare nr. **013862, CRAMELE RECAȘ S.R.L.**, cu sediul în Complexul Vinificație RECATIM S.A., CP. 1, comuna Recaș, județul Timiș, cod 1881, **a cesionat** drepturile ce decurg din acesta, societății **S.C. CRAMELE RECAȘ S.A.**, cu sediul în Recaș, Complexul de Vinificație, CP 1, cod 307340, județul Timiș.
5. Titularul certificatului de înregistrare nr. **012097, LARIX COM IMPEX S.R.L.**, cu sediul în Sovata, str. Lungă, nr. 46, cod 545500, județul Mureș, **și-a mutat sediul în Sovata, str. Lungă, nr. 46F, județul Mureș.**
6. Titularul certificatului de înregistrare nr. **012097, LARIX COM IMPEX S.R.L.**, cu sediul în Sovata, str. Lungă, nr. 46F, județul Mureș **și-a luat ca mandatar** societatea **INTELMMI CONSULT S.R.L.**, cu sediul în str. Sârguinței, nr. 39/12, Târgu-Mureș, județul Mureș.
7. Titularul certificatelor de înregistrare nr. **012602, 012603, SERVE CEPTURA S.R.L.**, cu sediul în comuna Ceptura, nr. 125C, județul Prahova, cod 107126, și-a luat ca mandatar autorizat **CABINETUL INDIVIDUAL IVĂNESCU GABRIEL DAN**, cu sediul în Brașov, str. Al.I. Cuza, nr. 58, ap. 7, județul Brașov, cod 500085.
8. Solicitantul cererii de înregistrare nr. f 2005 0711, din data de 16.08.2005, **FRIESLAND HUNGARIA Rt.**, cu sediul în Debrecen, Kontosgatsor 5-7, 4031, HG, și-a schimbat denumirea în societatea **FRIESLAND HUNGARIA zRt.**
9. Titularul certificatului de înregistrare nr. **012350, S.C. ASCO INTERNATIONAL S.R.L.**, cu sediul în Brașov, sirul Gh. Dima, nr. 2, și-a luat ca mandatar autorizat **CABINETUL INDIVIDUAL IVĂNESCU GABRIEL DAN**, cu sediul în Brașov, str. Al.I. Cuza, nr. 58, ap. 7, județul Brașov, cod 500085.
10. Titularul certificatului de înregistrare nr. **011380, KAROM DRINKS S.R.L.**, cu sediul în str. Ziduri între Vii, nr. 24, sector 2, București, și-a luat ca mandatar autorizat societatea **INVENTA - AGENȚIE DE PROPRIETATE INTELECTUALĂ S.R.L.**, cu sediul în b-dul Corneliu Coposu, nr. 7, bl. 104, sc. 2, ap. 31, sector 3, București.
11. Titularul certificatelor de înregistrare nr. **012078, 013599, S.C. ROMCAB S.A.**, cu sediul în Târgu-Mureș, str. Voinicenilor, nr. 35, cod. 4300, a renunțat la serviciile mandatului autorizat **AGPITT - București.**
12. Titularul certificatelor de înregistrare nr. **010837, 015495, S.C. ROMTOX ROMANIA INVESTING GROUP S.R.L.**, cu sediul în Mihăilești, Complex Agroindustrial Mihăilești, nr. 19, județul Giurgiu, și-a schimbat denumirea și adresa în **S.C. ROMTOX INVESTING GROUP S.R.L.**, cu sediul în Mihăilești, str. Prunilor, nr. 2, ap. 3, județul Giurgiu.

| ERATE

TABEL ERATE

Număr depozit național reglementar / certificat de înregistrare	Localizarea erorii în BOPI nr.	Text inițial	Text corect
f 2006 0133	6/2006 pag. 14	(74) AGENȚIA DE PROPRIETATE INDUSTRIALĂ ȘI TRANSFER TEHNOLOGIC AGPITT S.R.L., b-dul Libertății nr. 12, bl. 113, sc. 2, et. 3, ap. 28, sector 4, București	(74) STOIAN IOAN - AGENȚIE DE PROPRIETATE INDUSTRIALĂ ȘI TRANSFER TEHNOLOGIC, b-dul Republicii, bl. 46, sc. C, ap. 35, Roman, cod 611127, județul Neamț
f 2006 0136	6/2006 pag. 18	(74) AGENȚIA DE PROPRIETATE INDUSTRIALĂ ȘI TRANSFER TEHNOLOGIC AGPITT S.R.L., b-dul Libertății nr. 12, bl. 113, sc. 2, et. 3, ap. 28, sector 4, București	(74) STOIAN IOAN - AGENȚIE DE PROPRIETATE INDUSTRIALĂ ȘI TRANSFER TEHNOLOGIC, b-dul Republicii, bl. 46, sc. C, ap. 35, Roman, cod 611127, județul Neamț
f 2006 0251	8/2006 pag. 68	SCHERING-PLOUG	SCHERING-PLOUGH
f 2006 0134	6/2006 pag. 16	(74) AGENȚIA DE PROPRIETATE INDUSTRIALĂ ȘI TRANSFER TEHNOLOGIC AGPITT S.R.L., b-dul Libertății nr. 12, bl. 113, sc. 2, et. 3, ap. 28, sector 4, București	(74) STOIAN IOAN - AGENȚIE DE PROPRIETATE INDUSTRIALĂ ȘI TRANSFER TEHNOLOGIC, b-dul Republicii, bl. 46, sc. C, ap. 35, Roman, cod 611127, județul Neamț
f 2006 0135	6/2006 pag. 17	(74) AGENȚIA DE PROPRIETATE INDUSTRIALĂ ȘI TRANSFER TEHNOLOGIC AGPITT S.R.L., b-dul Libertății nr. 12, bl. 113, sc. 2, et. 3, ap. 28, sector 4, București	(74) STOIAN IOAN - AGENȚIE DE PROPRIETATE INDUSTRIALĂ ȘI TRANSFER TEHNOLOGIC, b-dul Republicii, bl. 46, sc. C, ap. 35, Roman, cod 611127, județul Neamț
f 2006 0137	6/2006 pag. 19	(74) AGENȚIA DE PROPRIETATE INDUSTRIALĂ ȘI TRANSFER TEHNOLOGIC AGPITT S.R.L., b-dul Libertății nr. 12, bl. 113, sc. 2, et. 3, ap. 28, sector 4, București	(74) STOIAN IOAN - AGENȚIE DE PROPRIETATE INDUSTRIALĂ ȘI TRANSFER TEHNOLOGIC, b-dul Republicii, bl. 46, sc. C, ap. 35, Roman, cod 611127, județul Neamț
f 2005 1011	4/2006 pag. 54	(72) MATI TIDMAN ; IAN WHATELY ; ZOE POWELL; DICK POWELL	(72) MATI TIDMAN ; IAN WHATELY ; ZOE POWELL; DICK POWELL; ADRIAN CAROEN
f 2006 0890	3/2007 pag. 56-57	(74) -	(74) S.C. LOYAL PARTNERS A.P.I. S.R.L., STR. PORTULUI, NR. 23, PARCUL DE SOFT, CAMERA 307, GALAȚI
f 2006 0890	3/2007 pag. 56-57	(28) 4	(28) 3 (fără modelul 2, cu vederile 2.1 și 2.2)
	1/2007 pag. 8, rândul 3	, în 22 septembrie 2005.	, în decembrie 2006.
	2/2007 pag. 8 rândul 3	, în 22 septembrie 2005.	, în decembrie 2006.
	3/2007 pag. 8 rândul 3	, în 22 septembrie 2005.	, în decembrie 2006.

DIVERSE

- **LISTA CONSILIERILOR ÎN PROPRIETATE INDUSTRIALĂ ȘI A MANDATARILOR AUTORIZAȚI**
- **CENTRE REGIONALE PENTRU PROMOVAREA PROPRIETĂȚII INDUSTRIALE, ÎN ROMÂNIA**
- **ANUNȚURI OFICIALE**
- **MATERIALE INFORMATIVE DIN DOMENIUL PROPRIETĂȚII INDUSTRIALE**

ROMÂNIA
OFICIUL DE STAT PENTRU INVENȚII ȘI MĂRCI

ORDIN nr. 157
24 iulie 1997

Directorul general al Oficiului de Stat pentru Invenții și Mărci,
Având în vedere prevederile art.14, alin.3 din Legea 64/1991, privind brevetele de invenție și regula 2,5
din H.G. 152/92, referitoare la profesia de consilier în proprietate industrială,

ORDIN:

Art. 1. Persoanele ale căror nume figurează în lista anexă la prezentul Ordin, precum și firmele specializate în proprietate industrială se înscriu în **REGISTRUL NAȚIONAL AL CONSILIERILOR ÎN PROPRIETATE INDUSTRIALĂ**, cu menționarea specializării.

Art. 2. Prezentul ordin se va publica în Buletinul Oficial de Proprietate Industrială.

DIRECTOR GENERAL,

AGENȚIILE SPECIALIZATE ÎN PROPRIETATE ÎNDUSTRIALĂ
Pentru luna aprilie 2007

Data înființării	Nr. registru agenții	Denumirea completă a cabinetului/agenției Adresa Consilieri cu drept de practică	Domenii	Statut juridic
27.03.1991	001	INVENTA – AGENȚIE DE PROPRIETATE INTELECTUALĂ S.R.L. București, Bdul Comeliu Coposu nr. 7, bl. 104, sc. 2, ap.31, sect.3, cod 030602, Tel: 021/3200285, Fax: 021/3228325, e-mail: inventa@mc.ro, inventa@mark-patent.ro, turcanu@inventa.ro, GSM: 0744 324510, 0744 339649 Ing. Țuluca Doina, Prof. univ. dr. ing. Țurcanu Constantin, Farm. Rădulescu Mioara, Dr. ing. Lorent Alexandru, Ing. Velțan Loredana, Av. Soare Liliana, Ing. Secăreanu Doina, Arh.ing. Țurcanu Costin Radu	Brevete Mărci Desene Topografii	SRL
29.05.1991	002	CABINET ENPORA S.R.L. București, str. George Calinescu nr.52A, ap.1, 011694, Tel: 021 2300990; 031 1001634, Fax: 021 2302311; 031 1007927, pop@patents.ro Ing. Pop Virginia Daisy, Ing. Pop Călin Radu, Ing. Constantin Adrian, Ing. Popescu Bianu Anca, Ing. Velicu Anca	Brevete Mărci Desene Topografii	SRL
23.07.1991	003	PATENTMARK S.R.L. București str. Dr. N. Turcescu nr. 2, ap.2, sector 5, cod 050467 Tel: 021/3121669, Fax: 021/2233963, stema@pcnet.ro Mohonea Liliana, Mohonea Cristian, Borlan T. Radu, Marinescu Ruxandra	Brevete Mărci Desene Topografii	SRL
18.12.1991	004	RODALL AGENȚIE DE PROPRIETATE INDUSTRIALĂ S.R.L. București, Str. Polonă nr. 115, bl. 15, sc. A, ap. 19 sector 1, cod 010497, Tel: 021/2108342, GSM: 0722 652111, Fax:021/2105794, rodall@b.astral.ro Jur. Bălan Gheorghică, Bălan Valeria, Pițu Dalila	Brevete Mărci Desene Topografii	SRL
25.08.1992	005	INTELECT S.R.L. Oradea, B-dul Dacia nr. 48 Bl. D10, Ap.3, Tel: 0259/453847, Fax:0259/268094, OP 9-CP 128, cod 410346, e-mail: info@intelect.ro, GSM: 0745 040831 Buzlea Elisabeta, Buzlea Mircea Valentin, Buzlea Narcisa Floricica, Petrache Octavian	Brevete Mărci Desene Topografii	SRL

08.09.1992	006	A.G.V. - AGENȚIE DE PROPRIETATE INDUSTRIALĂ S.R.L. București, B-dul Magheru, nr. 9, sc. 2, etaj 9, ap. 89, Sector 1, PO BOX 22-246, Tel/Fax: 021/3153684, agv-office@xnet.ro Ing. Voicu Alexandra	Brevete Mărci Desene Topografii	SRL
04.12.1992	008	CONSTANTIN GHIȚĂ OFFICE SRL Timișoara, str. Take Ionescu nr. 24-28 sc. B ap. 2 judetul Timiș, cod 300042, Tel/Fax: 0256/435976, GSM: 0744 162462, e-mail: ghiță@mail.dnttm.ro, cleliapop@mail.dnttm.ro Ing. Ghiță Constantin, Pop Motogna Clelia	Brevete Mărci Desene	SRL
05.01.1993	009	CABINET DE PROPRIETATE INDUSTRIALĂ S.I. Timișoara, Str. Moise Dobosan nr.110, cod poștal 300600, GSM: 0722 984909, Tel/Fax: 0256/475105, e-mail: ioan_sovar@yahoo.com Șovar Ioan	Brevete Mărci Desene	SRL
13.05.1993	010	ROMINVENT S.A București, Str. Ermil Pangratti nr. 35, et. 1, sect.1, cod 011882, Tel: 021/2312515, 2312541, Fax: 021/2312550, 2312454, e-mail: office@rominvent.ro Ing. Enescu Lucian, Chim. Larion Sonia, Fil. Rodica Bucătaru, Jur. Mocanu Ion, Fiz. Nicolaescu Daniella, Ing. Corina Duțulescu, Ec. Ghenu Mihaela, Ing. Teodorescu Mihaela, Ing. Rădulescu Melania, Ing. Cosmina Fierăscu, Ing. Ploscă Daniel, Ing. Spătaru Daniela, Ing. Alexandra Hașiu, Dr. Ing. Cristina Popa, Ec. Joitoiu Andreea Simona, Ing. Năstase Cristian, Bio. Enescu Miruna, Dr. Florea Ileana Maria, Dumitrescu Artemis Sorina, Pavel Sorin Eduard, Markusev Denisa Mary, Olteanu Camelia, Siteavu Iulia Adriana, Dragulin Ioana, Ionescu Mihaela	Brevete Mărci Desene Topografii	SA
17.07.1993	011	CABINET INDIVIDUAL "INDEPENDENT PROPINI AGENT" București, sector 5, Str. Fabrica de chibrituri nr. 42, cod 050183, Tel/Fax: 021/3352938, GSM: 0722 610635 Nicolae Ioan	Brevete Mărci Desene Topografii	CI
03.01.1994	012	AGENTIE DE PROPR. INDUSTRIALA COSTIN SNC Baia Mare, Str. Șoimului nr. 5, cod 430155 Tel/Fax: 0262/276426, GSM: 0744 966079 Costin Nicolae	Brevete Mărci Desene	SNC
13.03.1995	014	PERSOANĂ FIZICĂ INDEPENDENTĂ TĂTARU DOINA Piatra Neamț, Str. Apele Minerale nr. 4. cod 610121 Tel: 0233/223602, e-mail: doina_tataru@msn.com Tătaru Doina	Brevete Mărci Desene	PF

30.03.1995	015	CABINET M. OPROIU - CONSILIERE ÎN PROPRIETATE INTELLECTUALĂ SRL București, Str. Popa Savu, nr. 42, parter, sector 1, cod 011434, Tel: 021/2602833; 021/ 2602834, Fax: 021/2602836; 021/2602835, P.O.Box 2-229, e-mail: office@oproiu.ro Fiz. Oproiu Margareta, MBA arh.Vasilescu Raluca, jur. Sturza Ioana, , ing.chim.Marin Elena, ing.Ene Silvia, ec. MBA Pătrascu Georgiana, ing.chim.Petrea Dana Maria, filolog Oana Țambrea, ing.chim.Filippi Valentina	Brevete Mărci Desene Topografii	SRL
21.05.1996	017	AGENȚIA DE PROPRIETATE INDUSTRIALĂ "LABIRINT" Arad, Str. Coriolan Petreanu nr. 28, cod 310151 Tel/Fax: 0257/255842, GSM: 0722 458129, e-mail: labirint@arad.ro Ing. Ivanca Maria	Brevete Mărci Desene	CI
14.11.1996	018	INTEGRATOR Consulting SRL Cluj Napoca, str. Dunării nr. 25 bl.C1 ap.5, , jud. Cluj, cod 400593 Tel/Fax: 0264/442817, GSM: 0745235585, e-mail: dorin.isoc@aut.utcluj.ro Isoc Dorin	Brevete Mărci Desene	SRL
1997	019	LOYAL PARTNERS -AGENȚIE DE PROPRIETATE INTELLECTUALĂ Galati, Str. Portului nr.23, Parcul De Soft, cam.307, cod 800025, Tel/Fax: 0236/464847, tel/fax: 0236/407032, GSM: 0722 744241, office@loyalpartners.ro www.loyalpartners.ro ing.jr. Pușcașu Dan	Brevete Mărci Desene Topografii	SRL
01.07.1997	020	AGENȚIE DE PROPRIETATE INTELLECTUALĂ ȘI TRANSFER DE TEHNOLOGIE -AGPITT-SRL București, B-dul Libertății nr. 12, bl.113, sc.2, ap.28, sector 4; cod 040129, CP 42-106, Tel: 3177693; 3177583;Fax: 021/3178584, GSM: 0744293552; 0724539752, e-mail: faighenov@xnet.ro; office@agpitt.ro Faighenov Marioara	Brevete Mărci Desene	SRL
10.07.1997	016	MILENIUL 3 – AGENȚIE DE PROPRIETATE INDUSTRIALĂ SRL Pașcani, Str. Moldovei nr. 10, bl. Crinul, sc. A, ap. 28, jud Iași, cod 705200, Tel/Fax: 0232/719190; GSM: 0740 820582 Ing.Burțilă Ioan	Brevete Mărci Desene	SRL
03.10.1997	021	LAZĂR ELENA CABINET DE PROPRIETATE INDUSTRIALĂ Buzău, Str.Unirii, Bl.16C,Et.3, Ap. 12, cod 120013, OP 1, CP 52, Tel./Fax: 0238 724262 GSM: 0723 328633, cpielena@recomplast.com Lazăr Elena	Brevete Mărci Desene Topografii	CI

29.10.1997	022	PERSOANĂ FIZICĂ INDEPENDENTĂ BARBU GHEORGHE MIRCEA București, Șos Iancului nr.21, bl. 106A,sc.B, ap.73, sect.2, Tel/Fax : 021/6536608, 0724.834.010 e-mail : bmircea@mailbox.ro Barbu Gheorghe Mircea	Brevete Mărci Desene	CI
02.12.1997	023	“ HARCOV” A.P.I. S.R.L. Sfântu Gheorghe, jud. Covasna, Str. Nicolae Iorga nr. 61, bl. 10E, sc. B, ap. 9, cod 520089, Tel: 0267/352267, GSM : 0744435291, stanciu@planet.ro, propind@mail.asimcov.ro Stanciu Adelina	Brevete Mărci Desene	SRL
18.12.1997	024	AGENȚIE DE PROPRIETATE INDUSTRIALĂ ȘI TRANSFER TEHNOLOGIC « STOIAN IOAN » Roman, Bd. Republicii, bl. 46, sc. C, ap. 35, cod 611127, jud. Neamț, Tel/Fax : 0233/741268, GSM : 0745 643738, istoian@engineer.com Stoian Ioan	Brevete Mărci Desene	CI
30.01.1998	025	INCOR – CORPADE ALEXANDRU Brașov, Str. C-tin Vodă Brâncoveanu nr. 54, et.1, ap. 4, cod 500132, Tel : 0268/513577 Corpade Alexandru	Brevete Mărci Desene Topografii	PF
1998	007	ROMPROSPER SERVIMPEX SRL Agentie de proprietate intelectuala „PIVA” București, Șos. Mihai Bravu nr. 294, bl.6,sc.B, ap. 63, sector 3, cod 030319, Tel/Fax: 021/3222857, 021/3207419, fax: 326.20.20 Mobil:0744654128;0744536405, 0724880514 e-mail: office@piva.ro; raluca_pioaru@yahoo.com lector univ.dr. Pioaru Mihalache Raluca Andreea	Mărci Desene Brevete	SRL
1998	048	PETRU COSTINESCU-DICOSTI București, Str. Viorele nr. 30, bl. 20 A, ap. 23, sector 4,cod 040428, OP 44 – CP5 , Tel: 021/3303162, e-mail: dicosti@rdslink.ro Petru Costinescu	Brevete Mărci Desene	CI
27.04.1998	026	PIDES-CABINET DE PROPRIETATE INDUSTRIALĂ București, Str. Valea Buzăului, nr. 10, bl. G30, ap. 36, sector 3, cod 032334, Tel : 3455351 GSM : 0723 708632, e-mail: pides2004@yahoo.com ing. Șova Dan Eugen	Brevete Mărci Desene Topografii	CI
23.02.1999	027	SZENTE SÁNDOR Odorheiu Secuiesc, str. Victoriei, nr. 41,bl.U6, et.1, ap.4, jud. Harghita,cod poștal 535600, Tel : 0266/219143, e-mail : proofice@szente.ro Szente Sándor	Brevete Mărci Desene	CI

21.07.1999	028	NOWAPATENT SRL Medias, str. Lotru, nr.4, bl.92, ap.1 Tel : 0269/841373 ; 0264/833273, Fax : 0269/833273 e-mail : nowapatent@birotec.ro office@nowapatent.ro Danciu Ioan	Brevete Mărci Desene	SRL
30.08.1999	029	CABINET DE PROPRIETATE INDUSTRIALĂ "BIONPI" București, 010577, Calea Dorobanților 126-130 Bl. 8, et. 9 Ap. 50 sector 1, cod 010577, Tel/Fax: 021/2316549, 031/8054616 GSM: 0723 187944, 0746184697 e-mail: bionpi@rdsmail.ro, bionpi@hotmail.com Ing. Ion Rodica Cocuța	Brevete Mărci Desene	CI
12.11.1999	030	AGENȚIE DE CONSULTANȚĂ IN PROPRIETATE INTELECTUALĂ ȘI TRANSFER DE TEHNOLOGIE « SPRÎNCEANU NICOLAE » Drobeta Turnu Severin, Str. Gheorghe Ionescu Sisești nr. 96, bl.E2, sc.1, et. 3, ap.8, cod 220212, Tel/Fax : 0252/311690, Mobil :0721796318 e-mail: nicolaesprinceanu@yahoo.com Nicolae Sprînceanu	Brevete Mărci Desene	CI
21.01.2000	031	CABINET INDIVIDUAL IVĂNESCU GABRIEL DAN Brașov, Str. Al. I. Cuza nr. 58 ap. 7, cod 500085, Tel/fax:0268/471650, GSM:0722248415, e-mail: d.ivanescu@xnet.ro Ivănescu Gabriel Dan	Brevete Mărci Desene	CI
15.02.2000	032	CABINET INDIVIDUAL ANGHEL LUMINIȚA DOINA București, Str. Gherghitei Nr.1, Bl.94B, Sc. B, Ap.76, Sector 2, Tel/Fax :021/2407985,GSM : 0723301706 e-mail : anghel.doina@rdslink.ro Ing.Av.Anghel Luminita Doina	Brevete Mărci Desene	CI
24.08.2000	033	APOSTOL SALOMIA P.F.A. Galați, Str. Reg. 11 Siret nr. 15, bl. E4, Et.3, ap. 54, cod 800333,Tel/Fax : 0236/436437, 0766765027, saly_apostol@yahoo.com Ing.Apostol Salomia	Brevete Mărci Desene	CI
07.09.2000	034	AGENȚIA DE PROPRIETATE INDUSTRIALĂ - APIA SRL București, Str. Romancierilor nr. 5, bl.C14, sc.B, ap.41, sector 6, cod 061791, OP23-CP11, Tel/Fax: 021/7783100, GSM: 0745 031557, e-mail: office@mark-apia.ro, www.mark-apia.ro Visalom Theodor, Visalom Monica	Mărci	SRL

17.10.2000	035	PERSOANĂ FIZICĂ INDEPENDENTĂ BERCEANU MARIA AURELIA București, Str. Cogîlnic 25, sector 3, Tel: 021/3264568 GSM:0744954085, berceanu_maria_aurelia@yahoo.com Berceanu Maria Aurelia	Brevete Mărci	PF
20.10.2000	036	CABINET PROPRIETATE INDUSTRIALĂ POPESCU ANGELA București, str. Complexului nr.10, bl.40, ap.14, Tel :021/3243756 GSM : 0723051279, Tel : 0318.04.68.81, angela_intelect@yahoo.com Popescu Angela	Brevete Mărci Desene	CI
25.10.2000	037	PERSOANA FIZICĂ INDEPENDENTĂ MATEI ELENA Bacău, Str. Alecu Russo, bl. 33, Et.6,sc. C, ap.26, cod 600133, Tel: 0234/160424 Matei Elena	Mărci	CI
20.11.2000	038	CABINET INDIVIDUAL' ION FLOREA' București, 010577, Calea Dorobanților 126-130, bl.8,et.9,ap.50, sector 1, cod 010577, Tel/Fax: 021/2316549,GSM: 0724313260, e-mail: iflorea@rdsmail.ro, florea_ion@plic.ro Ing.Ion Florea	Mărci	CI
28.11.2000	039	CABINET IN DIVIDUAL GREAVU DOINA MARIANA Sibiu, str. Constantin Noica, bl. 2, ap.21, cod 550169 Tel:0269/218500,Fax:0269/212170, Mobil:0766489179 Ing. Greavu Doina Mariana	Brevete Mărci Desene	CI
11.12.2000	040	INTEL PROTECT SRL Brașov, B-dul M. Kogălniceanu, nr. 20, bl. 1k, sc. C-D, cod 500173, Tel: 068/413117, Fax: 0268/477333, GSM: 0744 355100 e-mail: intelprotect@ccibv.ro Axente Elena	Mărci Desene	SRL
08.01.2001	041	CABINET "CECIU GABRIELA" CONSULTANȚA ÎN DOMENIUL PROPRIETĂȚII INTELLECTUALE Timișoara, Str. Narciselor, nr. 6, sc. A, ap. 110, jud. Timis, cod postal 300024, Tel/Fax.: 0256/494846; GSM: 0745 388039, e-mail: gabriela@hotmail.com Ing.Ceciu Gabriela	Brevete Mărci Desene	CI
10.01.2001	042	VLAD CONSTANTIN Constanta, Bd. 1 decembrie 1918 nr. 5, bl. F16, ap.34, cod 900711, Tel/Fax: 0241/625643, GSM: 0722 370300, e-mail: vlad@gmb.ro Vlad Constantin	Brevete Mărci Desene	CI

07.02.2001	043	PERSOANĂ FIZICĂ INDEPENDENTĂ FÎNTÎNĂ RAUL – SORIN Braşov, Str. Griviței nr. 69, bl. 29, sc. D, ap.32, cod 500198, Tel: 0368/802210, Fax: 0268/427713, mobil: 0721379887, 0745361270 e-mail: raul_fantana@yahoo.com Fîntînă Raul Sorin	Brevete Mărci Desene	PF
05.03.2001	045	BIROU DE PROPRIETATE INDUSTRIALA BROJBOIU DUMITRU ADRIAN FLORINEL Pitești, Bd. Republicii, bl.212,sc. D, ap.16, jud.Argeș, cod 110177, Tel/Fax.: 0348/412529, GSM: 0745 143095,adrian brojboiu@yahoo.com Brojboiu Dumitru Adrian Florinel	Brevete Mărci Desene	CI
12.04.2001	047	INTELLECTUAL PROPERTY OFFICE SRL București, Str. Alexandru Moruzzi nr. 6, bl. B6, sc. 2, ap.62, sector 3, cod 031155, Tel/Fax.: 021/3262388, GSM: 0745 094241, e-mail: ipo@b.astral.ro Ciuda Berivoie Anca	Brevete Mărci Desene	SRL
07.05.2001	049	ANDRA MUSATESCU CABINET DE PROPRIETATE INDUSTRIALA București, Str. Drumul Taberei nr. 71, bl.TD42, sc.1, et.4, ap.28, sector 6, cod 061366, GSM: 0722 879810, e-mail: amusatescu@dnt.ro Mușatescu Andra Oana	Brevete Mărci Desene Topografii	CI
2001	050	CABINET ACSINTE PAULA-ADRIANA București, str. Major Coravu Ion, nr.1-7, bl. C4, ap.85, Tel/fax: 021/2507396, GSM: 0723317631 paula@legalservices.ro Av. Acșinte Paula Adriana	Mărci	PF
2001	051	PERSOANĂ FIZICĂ INDEPENDENTĂ POPESCU RADU-ROMEO București, Bd. Corneliu Coposu nr.3, bl. 101, sc. 3, et.4, ap. 50, sector 3, cod 030601, GSM: 0721753049, romeoradu.popescu@rdslink.ro Popescu Radu Romeo	Brevete Mărci Desene	PF
31.05.2001	071	CONS INTEL BMA CABINET CONSULTANȚĂ Cart. Dorobanti, nr.2, bl. D2, at.1, ap.5,120087, C.P.8- O.P. 1 Buzau, Fax : 0238/719619, GSM: 0745086588, email: marius_bozio@yahoo.com Marius Bozioreanu	Brevete Mărci Desene Topografii	CI
12.09.2001	053	CABINET MIHAI LUCIAN Miculiți & Asociații SCPA (LINKLATERS) București, Str. Nicolae Iorga, nr. 8, sector 1, cod 010434Tel : 021/3071500, Fax : 021/3071555 e-mail: lucian.mihai@linklaters.com, Av. Mihai Lucian	Brevete Mărci Desene	PF

21.11.2001	055	ROVALCONS SRL AGENȚIE DE PROPRIETATE INTELECTUALĂ Câmpina, Str. Orizontului, nr.1, bl. R10, et.7, ap.27, Jud. Prahova, cod 105600, Tel/Fax : 0244/ 371390; GSM :0722 540580, e-mail: rovalcons@xnet.ro Ioacăra Valentin	Brevete Mărci Desene	S.R.L.
2001	056	SOLO INVENT S.R.L. București, Calea 13 Septembrie, nr. 104, bl. 48, ap. 8, sect. 5, cod 050727, Tel/Fax: 021/4511497, GSM: 0744 313 229, solo_invent@yahoo.com	Brevete Mărci Desene	S.R.L.
2001	057	CABINET N. D. GAVRIL S.R.L. București, Str. Ștefan Negulescu nr. 6A, sector 1, Tel./fax : 021/2302882, GSM :0722983520, 0723 383 758, e-mail : gavrilmn@yahoo.com cabinetgavril@yahoo.com, Gavril Niculina	Brevete Mărci Desene	S.R.L.
24.04.2002	087	IACOBINI&CO, CONSILIERI IN DREPTUL DE PROPRIETATE INDUSTRIALĂ SRL Bucuresti, Calea Mosilor, nr.258, bl. 4bis, ap.22, sector 2, Tel : 021/2104690 ;Fax : 021/2104793, e-mail : asimri@yahoo.com, vladrosanu@hotmail.com Iacobini Anca Svetlana, Iacobini Mihnea Razvan	Mărci Brevete Desene Topografii	S.R.L.
04.09.2002	088	MANAGER EXPERT SRL Tg. Mures, Str. Nicolae Grigorescu, nr. 33, ap.3 Tel :0265/250825 ;0265/233033, evaluator@rdslink.ro Nutiu Emil, Cetina Dan	Mărci	S.R.L.
08.01.2003	059	CABINET INDIVIDUAL - LAPTEȘ ELVINE Bucuresti, Intrarea Badeni nr.3, Bl.M18, sc. 2, ap.40, sector 3 cod 030471, Tel: 021/3405500, elvine17@yahoo.com	Brevete	CI
11.02.2003	089	RATZA ȘI RATZA SRL București, B-dul A.I. Cuza Nr. 52-54, Sect.1, cod 011053, Tel :021/2601348, Fax : 021/2601349 e-mail ; office@ratza-ratza.com Rață Grigore, Rață Andrei Vlad, Mărginean Dragoș, Enache Mihai Andrei	Brevete Mărci Desene	SRL
13.02.2003	062	CABINET INDIVIDUAL ANDRONACHE PAUL București, Str.Sibiu nr.14, bl.E21, et.6, ap.35, sect 6, Tel/Fax: 021/7250069, GSM: 0722741043, e-mail: paul.andronache@artelecom.ro Andronache Paul	Mărci Desene Topografii Brevete	CI
14.05.2003	090	RAMCONSULTING SRL Cluj Napoca, Str. Augustin Bunea nr.28, cod 400170 fax.0364/401528 tel. mobil 0722-229696 e-mail ramcluj@yahoo.com Gânscă Aurelian Tudor	Mărci Desene Topografii Brevete	SRL

16.05.2003	070	CABINET OANA COCOLOI București, Drumul Taberei nr.120, bl.OD1, sc.5, ap.189, sector 6, cod 061413, Tel: 021/7450757, GSM: 0723144664, e-mail: oana_cocoloi@yahoo.com Oana Cocoloi	Mărci Desene	Ci
10.06.2003	091	ALLEGRA CONSULTING SRL Bucuresti, Aleea Huedin nr.1, bl.5, sc.1, ap.5, sector 4, cod 040917, GSM: 0722249961, Tel/Fax: 021/3231384 e-mail: gabriela.milcev@allegra.ro; www.allegra.ro Milcev Gabriela	Brevete Mărci Desene Topografii	SRL
19.06.2003	069	RASKAI M M BREVMARC CONSULT S.R.L. Dej, Str. Unirii, nr.3,BL. D8, ap.7, judetul Cluj, 405200, Tel/Fax: 0264/211847, GSM: 0742084050, raskaimm@yahoo.com Raskai Maria	Brevete Mărci Desene Topografii	S.R.L.
01.07.2003	092	CONINFO S.R.L. Târgu Mures, str. Lacrimioarea nr.9, Tel: 0265/210138, Fax: 0265/210109 mobil: 0729618641 e-mail: teodora@coninfo.ro, office@coninfo.ro www.coninfo.ro Itu Teodora	Desene Brevete Mărci	S.R.L.
25.07.2003	093	NESTOR NESTOR DICULESCU KINGSTON PETERSEN – CONSILIERE ÎN P.I. S.R.L. București, sector 1, sos. Bucuresti Ploiesti, nr.1A, Bucharest Business Park, corp A, et.4, camerele 9 si 10 Harsany Alexandru, Culic Andrei Radu, Baci Ana Maria	Mărci Desene	S.R.L.
11.08.2003	66	CABINET INDIVIDUAL FLOREA MIHAELA București, Str. Grigore Alexandrescu nr.1, bl.D7, ap.4, sector1, Fax: 021/2230342 GSM: 0722601120 e-mail: florea@gide.com Florea Mihaela	Mărci Desene Brevete	Ci
19.08.2003	068	CABINET DE PROPRIETATE INDUSTRIALA NICOLAE BURCHEL București, Str. Dr. Radovici nr.8, sector 5, cod 050468, Tel: 021/3175841, Fax: 021/3175843, e-mail: nburchel@lenp.ro Nicolae Burghel	Mărci	Ci
21.08.2003	094	N.P.C. S.R.L. Brașov, str. Alexandru cel Bun, nr.13, bl.E28, ap.7 cod 500025, OP 1 – CP 298, GSM: 0744520357, e-mail: totu@unitbv.ro Toțu Ioan	Mărci Desene Topografii	SRL

22.10.2003	072	CABINET INDIVIDUAL DE PROPRIETATE INDUSTRIALĂ - NEGOMIREANU LIVIA București, Șos. Nicolae Titulescu nr.94, bl.14A, sc.4 ap.127, sect.1, cod 011146, Tel/Fax: 021/2235637, GSM: 0722444719, cabinetnegomireanu@duras.ro Negomireanu Livia	Mărci Desene	CI
30.10.2003	073	CABINET DE PROPRIETATE INDUSTRIALA "VIȘOIU LILIAN CATALIN" București, Str. Alexandru Vlahuta nr.3, bl. M48, sc.A, ap.7, sector 3, Tel/Fax: 021/3207251, GSM: 0744480657, e-mail: visoiucatalin@yahoo.com, www.visoiucatalin.home.ro jur. Vișoiu Lilian Catalin	Brevete Mărci Desene Topografii	CI
4.11.2003	074	CABINET DE PROPRIETATE INDUSTRIALA "DUNĂREANU MIHAIL" București, Bd. Constantin Brâncoveanu nr.8, Bl B2, ap.13, sector 4, Tel: 021/4600419, GSM : 0723398499, e-mail: dunareanu_mileniu3@k.ro Dunăreanu Mihail	Brevete	CI
09.12.2003	151	DONEXPERT SRL Suceava, str. George Enescu nr.34, bl.D72, sc.A, ap.5, ovidon@ccisv.ro, Tel: 0230.215004, 0742108100 Dontu Ovidiu Liviu	Brevete Mărci Desene	SRL
11.12.2003	095	INTERNATIONAL PATENT&MARK S.R.L. Brasov, Str.Jepilor nr.2, Bl A8, sc.C, ap.12, Tel: 0268/319158, e-mail: karlameyndt@yahoo.com, Mendes Viegas Meyndt Karla	Brevete Mărci	SRL
12.12.2003	096	EDIPLAST S.R.L. Tg. Mureș, Str. Măgurei nr.25, ap.2, Tel/Fax: 0265/263775, GSM: 0744394036, e-mail: moniadel@artelecom.net Vasilache Virgilius	Mărci Desene Brevete	SRL
22.12.2003	097	SD PETOSEVIC ROMANIA SRL București, Calea Victoriei nr.100, sc.1, ap.20, biroul 1, Tel: 021/3057996, Fax: 021/3145481, e-mail: moprea@petosevic.com, acampeanu@petosevic.com, Mobil: 0722259260, 0723522698 Oprea Marilena, Campeanu Ioana Aura	Brevete Mărci Desene Topografii	SRL
2.02.2004	080	CABINET INDIVIDUAL IOANIȚESCU TRAIAN București, Bd. Timișoara nr.49, Bl Cc6, ap.27, sector 6, Tel: 021/4402510 Ioanițescu Traian	Brevete Mărci Desene	CI

2.02.2004	077	CABINET INDIVIDUAL PEICIU ADRIANA Bucuresti, str. Stefan cel Mare nr.230, Bl.46, ap.47, Tel/fax: 021/2360317, 2104132 Peiciu Adriana	Mărci Desene	CI
9.02.2004	098	CABINET ANI FUCIU SRL Com.Snagov, Bloc P53, sc.A, ap.1, jud.Ifov, Tel: 021/3106399, Fax: 021/3106398, GSM: 0744370196, e-mail: ani.fuciu@consilier-marci.ro Fuciu Anișoara	Mărci Desene	SRL
11.02.2004	081	INTEL PROPERTY CONSULT București, Str. Ion Maiorescu, nr.42A, sector 2, Tel: 021/6192276, Fax:021/2123364, 0744506010 Teodorescu Dan Mihai	Brevete Mărci Desene	CI
16.02.2004	099	LEGAL BRAND S.R.L. București, Str. Nicolae Licăreț nr.1, bl.33, sc.C, ap.107, Tel: 0722674635, 0722607380, e-mail: legal.brand@easynet.ro Stăncescu Anca, Stăncescu Alin Cristian	Brevete Mărci Desene Topografii	SRL
22.02.2004	082	CABINET DE PROPRIETATE INDUSTRIALA CIUPAN CORNEL Cluj Napoca, Str. Mestecenilor nr.6, bl.9E, ap.2, Tel: 0264/524425; 0264/415051, Fax: 0264/415054, e-mail: comel.ciupan@muri.utcluj.ro Ciupan Cornel	Brevete Mărci Desene	CI
26.03.2004	083	CABINET POPESCU LIVIA Bucuresti, bd. Camil Ressu 27, bl.N1, ap.188 Tel: 021/3481010, liviap25@yahoo.com Popescu Livia	Brevete Mărci Desene Topografii	CI
01.06.2004	102	S.C. LUTARIS INTELPROT S.R.L. Timisoara, 300426, str. Ana Ipatescu nr.45, Tel/Fax: 0256/489301, Mobil: 0742143718, 0723319154, e-mail: qualitarium@qualitarium.ro Tărăbăc Lucian	Brevete Mărci Desene	SRL
17.06.2004	108	ARIANA AGENȚIE DE PROPRIETATE INDUSTRIALĂ SRL Bucuresti, sect.4, str. Semnic, nr.1, bl.23, ap.90 Tel: 0724260277, bicucristina2000@yahoo.com e-mail: m.constanda@k.ro, office@inregistrare-marci.ro, tel/fax: 0268/315046 Bicu Cristina, Constanda Madalina Timisoara, Calea Aradului, nr.33, ap.7 c_popescu2000@yahoo.com Popescu Codruta Octavia	Brevete Mărci Desene	SRL
14.07.2004	107	ARIANA S.R.L. Brasov, Bd. 15 noiembrie, nr.90, sc.B, ap.5, 0723204268, tel/fax : 0268/315046, office@inregistrare-marci.ro Bozocea Violeta	Brevete Mărci Desene	SRL

10.09.2004	101	CABINET PROPRIETATE INDUSTRIALA BLAG IOANA Câmpia Turzii, str. Muresului nr.6, bl. J2, ap.17, cod 405100, Tel: 0741884305 sau 0741884405 int.1894 Blag Ioana	Brevete Mărci Desene Topografii	CI
10.09.2004	103	CABINET INDIVIDUAL DE PROPRIETATE INDUSTRIALĂ - MIHAELA PITICU București, str. Pictor Ion Andreescu nr.31, ap.14 Tel: 6442760, Fax: 2527279, Mobil: 0722398836, e-mail: mihaelapiticu@yahoo.com, mihaelap@musat.ro Piticu Mihaela	Mărci	CI
10.09.2004	104	CABINET INDIVIDUAL DE PROPRIETATE INDUSTRIALĂ – Ana Maria Plăveți Bucuresti, str. Jules Michelet nr.7, Tel/Fax: 3127005, 2127750, 2127710, office@plaveti.ro, www.plaveti.ro Ana Maria Plăveți	Mărci Brevete	CI
28.10.2004	106	OSTER – SOCIETATE CIVILA PROFESIONALA DE PROPRIETATE INDUSTRIALĂ Bucuresti, Str. Batiste nr.35, ap. 23, cod 020935, Tel/Fax: 021/3147249 , GSM: 0721254270, 0723177236 traianosiescu@xnet.ro Udrea Elena Rodica, Traian Osiescu	Mărci Desene	S.C.P.
22.12.2004	116	INVEL – AGENȚIE DE PROPRIETATE INDUSTRIALĂ București, str. Ion Ghica nr.3, ap.20, Fax: 0311.027.616, GSM: 0723205048, velcea@invel.ro Velcea Marian	Brevete Mărci Desene Topografii	SRL
06.01.2005	118	EURORESSOURCES SRL Medias, str. Ion Creangă, nr.4, ap.6, Tel: 0269/843504, Fax: 0269/824812 Fulea Maria	Brevete Mărci Desene	SRL
27.01.2005	111	CABINET INDIVIDUAL – NIȚU ION Constanta, str. Dezrobirii nr.110, bl. IS8, sc.A, ap.1, Tel: 0241/512608, mobil: 0723317298 Nițu Ion	Mărci Desene Brevete	CI
27.01.2005	112	CABINET VELICA – Agenție de proprietate industrială Bucuresti, str. Brutus M.I., nr.13, ap.3, cod 050124 Tel/ Fax: 021/3357463, Mobil: 0722645283, www.velica.ro, office@velica.ro Velica Ion Gabriel	Mărci Desene	CI

21.04.2005	129	BRANDYNAMICS AGENTIE DE PROPRIETATE INDUSTRIALA S.R.L. Piatra Neamt, Aleea Caisilor nr.9, bl.13, ap.17 Tel/fax: 0233/232452, 0364/102070, 0744143965, office@brandynamics.ro, www.brandynamics.ro Pantilimon Mihai, Bran Laura Gabriela	Mărci Desene	SRL
27.04.2005	117	CABINET PROPRIETATE INDUSTRIALĂ ALPER RAMAZAN Constanța, str. Ștefan cel Mare nr.57, bl.M17, sc.B, ap.17, cod 900683, Tel: 0341/410937, Fax: 0241/635547, Mobil: 0722.704.363, alperramazan@gmail.com, zonguldakro@yahoo.com Alper Ramazan	Mărci	CI
06.06.2005	125	V&F IP CONSULTING SRL Bucuresti, Bd Camil Ressu, nr.27, bl.N1, ap.214, Tel: 021/3140200, Fax: 021/3140290, Mobil: 0744487223, popescul@vf.ro Popescu Laurentiu Horea	Mărci Desene	SRL
30.06.2005	120	CABINET PROPRIETATE INDUSTRIALĂ PUȘCAȘ NICOLAE IOSIF București, str. Secerișului nr.25, sector 4, Tel/Fax : 021/ 332.73.88, Mobil: 0722.878.946 Pușcaș Nicolae Iosif	Brevete Mărci Desene Topografii	CI
30.06.2005	121	CABINET PROPRIETATE INDUSTRIALĂ MARIA POP București, Intrarea Vasile Paun nr.5, ap.2, sector 5, Tel: 021/ 3159040, Fax: 021/3161888, office@legal-assistance.ro Pop Maria	Mărci Desene	CI
18.07.2005	130	CXC TRADEMARK S.R.L. Bucuresti, sector 1, str. Aviator Stefan Protopopescu nr.1, bl.C6, ap.1, Tel: 021/3177919, Fax: 021/3177505, cosmina_ionescu@hotmail.com Ionescu Laura Cosmina	Mărci	SRL
26.08.2005	126	CABINET DE PROPRIETATE INDUSTRIALĂ ANGHEL PARASCHIVA Arad, str. Voinicilor nr.51, bl.502, ap.6, Tel: 0357411876, Fax: 0357411876, Mobil: 0723171424, e-mail: anghelvera@yahoo.com Anghel Paraschiva	Brevete	CI
20.09.2005	131	CUNESCU, BALACIU & ASOCIATII CONSILIERE PROPRIETATE INDUSTRIALA Bucuresti, sector 3, str. Vulcan Judetu nr.13, Tel: 021/ 3275577, 3276633, 3274400; 0745605151, 0723339939; Fax: 021/ 3274310, dinu.petre@cbalaw.ro, monica.badescu@cbalaw.ro, beatrice.onica@cbalaw.ro Onica Jarka Beatrice, Badescu Monica, Petre Dinu	Mărci Desene	SRL

29.09.2005	67	TEODORU & ASSOCIATES INTELLECTUAL PROPERTY AGENCY Bucuresti, str. Foisorului nr.4, bl.F1C, sc.1, ap.16, Tel: 323.08.38, Fax: 326.39.55, GSM: 0722549219 e-mail: emanuel@teodoru.ro, violeta@teodoru.ro, www.romaniatrademarks.ro Teodoru Violeta, Teodoru Emanuel	Mărci Desene Brevete	CI
04.11.2005	133	FRISCH & PARTNERS SRL Bucuresti, str. Thomas Mazaryk, nr.1, sc.B, ap.9, sector 2, 020983, tel: 310.11.65, fax: 313.01.30, Mobil: 0722212480, office@frisch.ro, crina.frisch@frisch.ro Crina Nicoleta Frisch	Mărci Desene Brevete	SRL
10.09.2004	105	CABINET PROPRIETATE INDUSTRIALA – IONDA Bucuresti, 010577, Calea Dorobantilor nr.126-130, bl.8, ap.50, Tel/fax: 021/2316549, Mobil: 0722687982 e-mail: ionda@rdsmail.ro Ion Dan Adrian	Mărci Desene	CI
30.06.2005	124	CABINET DE PROPRIETATE INDUSTRIALA SAVU MARIANA Bucuresti, sos. Nicolae Titulescu nr.92, bl.13, sc.2, ap.54, Tel/ Fax: 2235269, mobil: 0722783660, liliana.savu@credidam.ro Savu Mariana	Mărci Desene	CI
31.10.2005	128	CABINET PROPRIETATE INDUSTRIALA ARINOVA Arad, 310151, str. Coriolan Petreanu, nr.28, Tel/fax: 0257/255842, mobil: 0744246562, info@arinoa.ro Ivanca Gavril	Mărci Desene	CI
05.01.2006	136	TUCA & ASOCIATII I.P. S.R.L. Bucuresti, str. Daniel Danielopolu, nr.2, cladirea " Alfa Business Center", etaj 2, biroul 7, Tel: 2048898, ciprian.dragomir@tuca.ro Dragomir Ciprian Dumitru	Mărci	SRL
19.01.2006	134	CABINET PROPRIETATE INDUSTRIALA MITU ALIS MIHAELA Ploiesti, str. Clementei nr.46, Tel: 0244/590154, mobil: 0746108142, alis_mitu@yahoo.com ; office@mitu-cpi-ims.com Mitu Alis Mihaela	Mărci Brevete	CI
14.02.2006	137	M.D.P. RIGHTS AGENCY SRL Brasov, str. Lunga nr.270, cod postal 500450, Tel: 0268/440100, 440313; Fax: 0268/440221, Mobil: 0744355100, e-mail: office@mdp-rights-agency.ro www.mdp-rights-agency.ro Cosescu Camelia	Brevete Mărci Desene Topografii	SRL

30.03.2006	138	CABINET DE PROPRIETATE INDUSTRIALA ROMEO NICOLESCU Bucuresti, sector 5, str. Dr. Leonte nr.36A, Tel: 3178910, Mobil: 0744535285, Fax: 3178910, e-mail: office@rn-law.ro Nicolescu Mihail Romeo	Mărci	CI
30.03.2006	139	CABINET DE PROPRIETATE INDUSTRIALA RUTA FULGER LAURENTIU Cluj Napoca, bd. 21 decembrie, nr,40, ap.4, Mobil: 0747892450, ruta_laurentiu@yahoo.com Ruta Fulger Laurentiu	Mărci Desene	CI
30.03.2006	140	AGENTIE DE PROPRIETATE INDUSTRIALA HORATIU APETROAIE Bucuresti, str. Faurei nr.1, bl.P11, ap.228, Mobil: 0722302801, e-mail: horatiuat@xnet.ro Apetroaie Horatiu Tudor	Mărci Desene	CI
30.03.2006	141	INNOVIS INTELLECTUAL PROPERTY Bucuresti, Calea Rahovei, nr.217, bl.12, ap.60, sector 5, Mobil: 0741572398, e-mail: office@innovis.ro Dumitrescu Oana Irina	Mărci Desene	CI
30.03.2006	142	CABINET INDIVIDUAL PROPRIETATE INDUSTRIALA ALECU BOGDAN Bacau, str. Vasile Alecsandri nr.63, Tel: 0234/588488, Mobil: 0740274741 Alec Florin Bogdan	Mărci Desene	CI
05.04.2006	166	CONSULT IMPROVEMENT SRL Bucuresti, sos.lancului nr.9, bl.109A, ap.99, 0721267811, fax: 021.6533962, rodicastanciulescu@yahoo.com Vremescu Simona Rodica	Mărci	SRL
07.04.2006	152	ACTA MARQUE SRL Cluj Napoca, str. Dorobantilor nr.3, etj.3, ap.9, Mobil: 0745363752, actamarque@yahoo.com Ciurea Delia	Mărci	SRL
27.04.2006	143	GLOBAL CONSULTING S.R.L. Iasi, spl. Bahlui, nr.29, bl. B5, sc.A, ap.7, Paunet Alexandrina	Brevete Mărci Desene	SRL
28.04.2006	147	CONSINVENT S.R.L. Buzau, b-dul Unirii, bl.35B, ap.2, mobil : 0745452268 E-mail: consinvent@yahoo.com Radu Daniela	Brevete Mărci Desene Topografii	SRL

25.05.2006	144	CABINET INDIVIDUAL PROPRIETATE INDUSTRIALA CATALIN NEAGU Iasi, str. Tutea Petre nr.5, bl.909, tr.1, ap.11, Cod postal: 700730, Tel: 0232/276000, Fax: 0232/405425, 0232/211843, Mobil: 0744514264, e-mail: catalin.neagu@proprietateindustriala.ro, Neagu Catalin	Mărci Desene	CI
25.05.2006	145	BOSTINA SI ASOCIATII – INDUSTRIAL PROPERTY SRL Bucuresti, sector 1, str. Aleea Alexandru , nr 20A, camera 2, Tel/ fax: 021/3194466, Mobil: 0722294830, ovidiu.mihut@bostinalawyers.eu Mihut Ionel Ovidiu	Mărci Desene	SRL
12.12.2006	162	MY TRADEMARK SRL Ploiesti, str. Abrud, nr.8, Mobil: 0722501414, nicolau@avocatulmeu.ro Nicolau Florin	Mărci	CI
20.06.2006	149	INTELMMI CONSULT SRL Tg. Mures, str. Sârguinței nr.39, ap.12, cod poștal 540543, Tel/fax: 0365 401839, mobil: 0745303867, cojocneanmaria@yahoo.com; office@intelmmi.ro, www.intelmmi.ro Cojocnean Maria Rodica	Brevete Mărci Desene	SRL
20.06.2006	167	INTELLEXIS SRL Bucuresti, 030231, bd. Hristo Botev nr.1, etaj 3, camera 37, Tel/fax: 021.3103042, mobil: 0722503002, 0723300147, contact@intellexis.ro P.A.lic.Dan Ana Nicolina, mat. Benga Bogdan Florin	Mărci Desene	SRL
11.07.2006	148	CABINET INDIVIDUAL OANA ALINA STURZA Bucuresti, Intr. Teiul Doamnei, nr.1, bl.19A, ap.39 Mobil: 0741136409, e-mail: alinasturza@gmail.com Sturza Oana Alina	Mărci Desene	CI
11.09.2006	150	CABINET INDIVIDUAL VALENTINA ȘANTA Tg.Mures, str. Koos Ferencz nr.21, bl.21, ap.44, Mobil: 0740028967, vsanta@gedeon-richter.ro Santa Valentina	Mărci Desene	CI
20.10.2006	154	CABINET INDIVIDUAL ROS VIOREL Bucuresti, bd.Unirii nr.66, bl.K3, ap.7, Mobil: 0722560675, fax: 3208044, e-mail: viorelros@asdpi.ro Ros Viorel	Brevete Mărci Desene Topografii	CI
26.10.2006	155	CABINET DE PROPRIETATE INDUSTRIALA MIHAELA GIURANIUC Bucuresti, bd. Unirii nr.43, E2, et.7, ap.75, Tel: 021/3272480, fax: 021/3272480, e-mail: office@giuraniuc.ro Giuraniuc Mihaela	Mărci	CI

26.10.2006	156	CABINET INDIVIDUAL RALUCA ZAHARIA Bucuresti, str. Foisorului nr.15, bl.F9C, sc.1, ap.54, Mobil: 0723548722, tel: 021/3117908, fax: 021/3117908, e-mail: ralu_haz23@yahoo.com, office@dutescu.com Zaharia Andreea Raluca	Mărci	CI
01.11.2006	159	DICONSULT – Cabinet consiliere in domeniul proprietatii industriale Cluj Napoca, str. Paring nr.35, sc.1, ap.23, Tel: 0264/565885, mobil: 0724323761, patricia.ciceo@terapia.ro Ciceo Patricia Diana	Mărci Desene	CI
06.11.2006	165	DRINCEANU, ENE & ASOCIATII – CONSILIERI IN PROPRIETATE INDUSTRIALA SRL Bucuresti, str. Dr. Nicolae D.Staicovici nr.14, sector 5, Tel: 021.4101208, 021.4101432, fax: 021.4101162, office@departners.ro, marilena.ene@departners.ro , alin.drinceanu@departners.ro Ene Marilena	Mărci Desene Topografii	SRL
08.12.2006	160	NOMENIUS S.R.L. Bucuresti, sector 6, Aleea Dealul Macinului, nr.10, bl. D37, sc.B, ap.17 Balan Elena	Mărci Desene	SRL
18.01.2007	161	CABINET PROPRIETATE INDUSTRIALA ALAN LILIANA Sat Otvesti nr.183B, jud. Timis, 0724250467, e-mail: cabinet.alan@yahoo.com Alan Liliana	Brevete Mărci Desene Topografii	CI
28.02.2007	169	TURTOI INTELLECTUAL PROPERTY FIRM SRL Bucuresti, str. Imparatul Traian nr.3, bl.B12, ap.30, mobil: 0722390388, turtoiradu@yahoo.com Turtoi Raducu	Mărci Desene	SRL

**AGENȚIILE SPECIALIZATE ÎN PROPRIETATE INDUSTRIALĂ
care funcționează începând cu luna aprilie 2007**

Data înființării	Nr. registru agenții	Denumirea completă a cabinetului/agenției Adresa Consilieri cu drept de practică	Domenii	Statut juridic
07.03.2007	174	BRAND EXPERT SRL Craiova, calea Severinului, bl.11, sc.1, ap.1, jud. Dolj, 0726718638, c_cirstea@yahoo.com, cristina_cirstea@inregistrare-marci.ro Cirstea Cristina	Mărci Desene	SRL
06.02.2007	175	MUSAT SI ASOCIATII – INTELLECTUAL PROPERTY SRL Bucuresti, bd Aviatorilor nr.43, etaj 4, camera 4, Tel: 021 2025900, ancama@musat.ro Musat Anca	Mărci	SRL

**LISTA CONSILIERILOR ÎN PROPRIETATE INDUSTRIALĂ, MEMBRI AI CAMEREI NAȚIONALE
A CONSILIERILOR ÎN PROPRIETATE INDUSTRIALĂ DIN ROMÂNIA, AUTORIZAȚI PENTRU
DOMENIUL DESENELOR ȘI MODELELOR INDUSTRIALE
pentru luna aprilie/ 2007**

Nume și Prenume/ Nr. din Reg. Nat	Denumirea societății Adresa societății	Societate cu obiect de activitate propr.ind.
ACSINTE PAULA- ADRIANA 2000-1160	CABINET ACSINTE PAULA ADRIANA București, str. Major Coravu Ion, nr.1-7, bl.C4, ap.85, Tel/fax : 021/2507396, GSM : 0723 317631 paula@legalservices.ro	DA
ALAN LILIANA 1994-1037	CABINET PROPRIETATE INDUSTRIALA ALAN LILIANA Sat Otvesti nr.183B, jud. Timis, 0724250467, e-mail: cabinet.alan@yahoo.com	DA
ALDEA CRISTINA RALUCA 2006-1489	TREMULA SA Braila, soseaua de centura nr.1, tel: 0788995577, 0744310030, 0722522784, fax: 021.3245250, office@intelecta.ro, www.intelecta.ro	NU
ALECU FLORIN BOGDAN 2005-1394	CABINET INDIVIDUAL PROPRIETATE INDUSTRIALA ALECU BOGDAN Bacau, str. Vasile Alecsandri nr.63, Tel: 0234/588488, Mobil: 0740274741	DA
ANDREI MARIANA 1993-1017	M.Ap.N. – Departamentul pentru armament București, Drumul Taberei nr. 9-11, sector 6 Tel: 021/4106267; Fax: 021/3151779, 3147327, GSM: 0723668592, e-mail: mariana.andrei@dpa.ro	NU
ANDRONACHE PAUL 2003-1216	CABINET INDIVIDUAL ANDRONACHE PAUL București, Str.Sibiu nr.14, bl.E21, et.6, ap.35, TelFax: 021/7250069, GSM: 0722741043, e-mail: paul.andronache@artelecom.net	DA
ANGHEL LUMINIȚA DOINA 1993-1020	Cabinet individual ANGHEL LUMINIȚA DOINA București,Str. Gherghitei nr 1,BI. 94B, Sc.B, Ap.76, sector 2, Tel/Fax: 021/2407985, GSM : 0723 301706, anghel.doina@rdslink.ro	DA
APETROAIE HORATIU TUDOR 2005-1400	AGENTIE DE PROPRIETATE INDUSTRIALA HORATIU APETROAIE Bucuresti, str. Faurei nr.1, bl.P11, ap.228, Mobil: 0722302801, e-mail: horatiuat@xnet.ro	DA
APOSTOL SALOMIA 1999-1127	PERSOANĂ FIZICĂ Galați, Str. Reg. 11 Siret nr. 15, bl. E4, ap. 54, Tel/Fax: 0236/436437 GSM 0766765027, saly_apostol@yahoo.com	DA

AXENTE ELENA 1999-46/1	INTEL PROTECT S.R.L. Braşov, Str. M. Kogălniceanu, nr. 20, bloc 1k, sc. C-D, Tel: 0268/412567, Fax: 0268/477333, GSM: 0722 464314, e-mail:intelprotect@ccibv.ro;	DA
BACIU ANA MARIA 2004-1325	NESTOR NESTOR DICULESCU KINGSTON PETERSEN – CONSILIERE ÎN P.I. S.R.L. Bucureşti, sector 1, sos. Bucuresti Ploiesti, nr.1A, Bucharest Business Park, corp A, et.4, Mobil: 0722256758, Tel: 021/2011200	DA
BARBU MIRCEA 1994-1042	PERSOANĂ FIZICĂ Bucureşti, Sos.lancului nr.21, bl.106A, sc.b, ap.73, sect.2, Tel/Fax: 021/6536608, 0724.834.010 e-mail: bmircea@mailbox.ro	DA
BALAN ELENA 2005 - 1382	NOMENIUS S.R.L. Bucuresti, sector 6, Aleea Dealul Macinului, nr. 10, bl. D37, sc.B, ap.17	DA
BĂLAN GHEORGHÎĂ 1992-1	RODALL-AGENȚIE DE PROPRIETATE INDUSTIALĂ SRL Bucureşti, Str. Polonă nr. 115, bl. 15, Sc.A,Et.4, ap. 19 sect. 1, Tel: 021/2108342, GSM: 0722 652111, Fax: 021/2105794	DA
BĂLAN VALERIA CORNELIA 1996-49	RODALL-AGENȚIE DE PROPRIETATE INDUSTIRALĂ SRL Bucureşti, Str. Polonă nr. 115, bl. 15, sc. A, ap. 19 sector 1, Tel: 021/2108342, GSM: 0744 377047, Fax: 021/2105794	DA
BENGA BOGDAN FLORIN 2005-1407	INTELLEXIS SRL Bucuresti, 030231, bd. Hristo Botev nr.1, etaj 3, camera 37, Tel/fax: 021.3103042, mobil: 0723300147, contact@intellexis.ro bogdanbenga@xnet.ro	DA
BICU CRISTINA MĂDĂLINA 2003-1308	ARIANA AGENTIE DE PROPRIETATE INDUSTRIALA SRL Bucuresti, sect.4, str. Semnic, nr.1, bl.23, ap.90 Tel: 0724260277, bicucristina2000@yahoo.com office@inregistrare-marci.ro, tel/fax: 021/ 2118746	DA
BLAG IOANA 1994-1039	CABINET PROPRIETATE INDUSTRIALA BLAG IOANA Câmpia Turzii, str. Muresului nr.6, bl. J2, ap.17, cod 405100, Tel: 0741884305 sau 0741884405 int.1894	DA
BORLAN T. RADU 2000-1161	PATENTMARK S.R.L. Bucureşti str. Dr. N. Turnescu nr. 2, sector 5, Tel: 021/3121669, Fax: 021/2233963, e-mail:stema@pcnet.ro	DA

BOZIOREANU MARIUS ADRIAN 2000-1165	CONS INTEL BMA CABINET CONSULTANȚĂ Buzău, Cart. Dorobanti 2, bl.D2, et.1, ap.5 CP 8, OP1, Mobil : 0745086588, Fax : 0238/719619, marius-bozio@yahoo.com	DA
BOZOCEA GINA VIOLETA 2003- 1222	ARIANA S.R.L. Brasov, Bd. 15 noiembrie, nr.90, sc.B, ap.5, e-mail : 0723204268 , tel/fax : 0268/315046, office@inregistrare-marci.ro	DA
BRAN LAURA GABRIELA 2004 - 1336	BRANDYNAMICS AGENTIE DE PROPRIETATE INDUSTRIALA S.R.L. Piatra Neamt, Aleea Caisilor nr.9, bl.13, ap.17 Tel/fax: 0364/102070, 0744143965, laura.bran@brandynamics.ro	DA
BROJBOIU DUMITRU ADRIAN FLORINEL 1995-1067	BIROU DE PROPRIETATE INDUSTRIALA B-dul Republicii bl 212, sc.D, ap.16, Pitești, jud. Arges, tel/fax 0348 /412529, GSM 0745143095 e-mail:adrian_brojboiu@yahoo.com	DA
BUCĂTARU RODICA FILICA 1993-14	ROMINVENT S.A. București, Str. Ermil Pangratti nr. 35, et.1, sect.1 Tel: 021/2312515, Fax: 021/2312550 e-mail: office@rominvent.ro	DA
BURȚILĂ IOAN 1993-1022	MILENIUL 3 Agenție de Proprietate Industrială S.R.L. Pascani, Str. Moldovei nr. 10, bloc Crinul, sc. A, Ap. 28, Tel/Fax: 0232/719190; GSM: 0740 820582	DA
BUZLEA ELISABETA 1993-25	INTELECT S.R.L. Oradea, B-dul Dacia nr. 48, Bl. D10, Ap.3, OP 9- CP128, Tel 0259/453847, Fax:0259/268094 GSM: 0745 040831, e-mail: info@intelect.ro	DA
BUZLEA MIRCEA VALENTIN 2003- 1234	INTELECT S.R.L. Oradea, B-dul Dacia nr. 48, Bl. D10, Ap.3, OP9-CP128, Tel 0259/453847, Fax:0259/268094 e-mail: info@intelect.ro	DA
BUZLEA NARCISA FLORICICA 2003- 1235	INTELECT S.R.L. Oradea, B-dul Dacia nr. 48, Bl. D10, Ap.3, OP9-CP128, Tel 0259/453847, Fax:0259/268094 e-mail: info@intelect.ro	DA
CÂMPEAN GHEORGHE- GEORGEL 1996-1087	NEPTUN SA Câmpina, Str. Bobâlna nr. 57-63, Jud. Prahova Tel. 0244/335651 (235), Fax. 0244/370338 , 336641, e-mail: neptun@interplus.ro, george_campean@yahoo.com	NU

CAMPEANU IOANA AURA 2005-1409	SD PETOSEVIC ROMANIA SRL București, Calea Victoriei nr.100, sc.1, ap.20, biroul 1, Tel: 021/3057996, Fax: 021/3145481, e-mail: acampeanu@petosevic.com, Mobil: 0723522698	DA
CECIU GABRIELA 1994-1045	CABINET "CECIU GABRIELA" CONSULTANȚĂ ÎN DOMENIUL PROPRIETĂȚII INTELLECTUALE 300024 Timișoara, Str. Narciselor, nr. 6, sc. A, ap. 110, jud. Timis, Tel/Fax: 0256/494846; GSM: 0745 388 039, e-mail: gabrielaceciu@hotmail.com	DA
CICEO PATRICIA DIANA 2005-1412	DICONSULT – Cabinet consiliere in domeniul proprietatii industriale Cluj Napoca, str. Paring nr.35, sc.1, ap.23, Tel: 0264/565885, mobil: 0724323761, patricia.ciceo@terapia.ro	DA
CIOBANU MARIETTA 1993-1019	COMETAM SRL București, Str. Cetatea de Baltă nr. 118, bl. 9, ap. 5, sector 6, Tel/Fax: 021/7723008, Mobil :0745181098 e-mail: mciobanu@pcnet.ro	DA
CIRSTEA CRISTINA 2004-1346	BRAND EXPERT SRL Craiova, calea Severinului, bl.11, sc.1, ap.1, jud. Dolj, 0726718638, c_cirstea@yahoo.com, cristina_cirstea@inregistrare-marci.ro	DA
CIUDA-BERIVOE ANCA 1996-41	INTELLECTUAL PROPERTY OFFICE SRL București, Str. Alexandru Moruzzi nr. 6, bl. B6, sc. 2, et. 8, ap. 62, sector 3; Tel/Fax: 021/3262388, GSM : 0745 094241, ipo@b.astral.ro	DA
CIUPAN CORNEL 2003-1310	CABINET DE PROPRIETATE INDUSTRIALĂ CIUPAN CORNEL Cluj Napoca, Str. Mestecenilor nr.6, bl. 9E, ap.2, Tel: 0264/524425; 0264/415051, Fax: 0264/415054, e-mail: comel.ciupan@muri.utcluj.ro	DA
COCOLOI OANA 2003- 1263	CABINET OANA COCOLOI București, Drumul Taberei nr.120, bl. OD1, sc.5, ap. 189, sector 6, Tel : 021/7450757, GSM : 0723144664, e-mail : oana_cocoloi@yahoo.com	DA
COJOCNEAN MARIA RODICA 2003- 1241	INTELMMI CONSULT SRL Tg. Mures, str. Sârguinței nr.39, ap.12, cod poștal 540543, Tel/fax: 0365 401839, mobil: 0745303867, cojocnean_maria@yahoo.com	DA
COMĂNESCU NADIA VASILICA 2003- 1242	ANTIBIOTICE SA Iași, Str. Valea Lupului nr.1, Tel: 0232/253600 int.525, Fax: 0232/211020, GSM: 0745371217 , e-mail: trademarks@antibiotice.ro	NU

CONSTANDA CECILIA MĂDĂLINA 2003-1304	ARIANA AGENTIE DE PROPRIETATE INDUSTRIALA SRL Bucuresti, sect.4, str. Semnic, nr.1, bl.23, ap.90 e-mail: m.constanda@k.ro, office@inregistrare-marci.ro, tel/fax: 0268/315046	DA
CONSTANTIN ADRIAN GEORGE 1999-1148	CABINET ENPORA S.R.L. București, str. George Calinescu nr.52A, ap.1, 011694, Tel: 021 2300990; 031 1001634, Fax: 021 2302311; 031 1007927, pop@patents.ro	DA
CORPADE ALEXANDRU 1998-35	PERSOANĂ FIZICĂ - INCOR Brașov, Str. C-tin Brâncoveanu nr. 54, et. 1, ap. 4, Tel : 0268/513577	DA
COSTINESCU PETRU 1998-1125	PETRU COSTINESCU-DICOSTI București, Str. Viorele nr. 30, bl. 20A, ap. 23, sector 4, OP 44 – CP5, Tel : 021/3303162, Fax : 021/3304733, e-mail : dicosti@rdslink.ro	DA
COȘESCU CAMELIA 1999-46/2	M.D.P. RIGHTS AGENCY SRL Brasov, str. Lunga nr.270, cod postal 500450, Tel: 0268/440100, 440313; Fax: 0268/440221, Mobil: 0744355100, e-mail: office@mdp-rights-agency.ro www.mdp-rights-agency.ro	DA
CSAPO MARTINESCU ERNEST 1995-1072	ROMBAT SA Bistrița, Drumul Cetatii nr.6 Tel. 0263/234011,Fax :0263/234010, e-mail: erni@rombat.ro	NU
CSOMOS LILIANA – MARIA 1999-1144	EUROPHARM S. A. Brașov, Str. Poienelor, nr. 5, Tel: 0268/310007, Fax:0268/314026, e-mail: liliana.csomos@gsk.com	NU
CULIC ANDREI RADU 2003-1248	NESTOR NESTOR DICULESCU KINGSTON PETERSEN – CONSILIERE IN P.I. S.R.L. București, sector 1, sos. Bucuresti Ploiesti, nr.1A, Bucharest Business Park, corp A, et.1, camerele 9 si 10, GSM: 0744309382, radu.culic@nnkp.ro	DA
DANCIU IOAN 2004 - 1373	NOWAPATENT SRL Medias, str. Lotru, nr.4, bl.92, ap.1 Tel : 0269/841373 ; 833273 GSM : 0744556074 Fax : 0269/833273, e-mail : nowapatent@birotec.ro, office@nowapatent.ro	DA
DONȚU OVIDIU-LIVIU 2000-1171	DONEXPERT SRL Suceava, str. George Enescu nr.34, bl.D72, sc.A, ap.5, ovidon@ccisv.ro, Tel: o230.215004, 0742108100	DA

DRAGULIN IOANA 2005-1385	ROMINVENT S.A. București, Str. Ermil Pangratti nr. 35, et.1, sector 1, Tel: 021/2312515, 2312541, Fax: 021/2312550, 2312454, e-mail: office@rominvent.ro	DA
DUMITRESCU ARTEMIS SORINA 2003- 1250	ROMINVENT S.A. București, Str. Ermil Pangratti nr. 35, et.1, sect.1 Tel: 021/2312515, Fax: 021/2312550 e-mail: artemisb@rominvent.ro	DA
DUMITRESCU OANA IRINA 2005 - 1434	INNOVIS INTELLECTUAL PROPERTY Bucuresti, Calea Rahovei nr.217, bl.12, ap.60, Mobil: 0741572398, e-mail: office@innovis.ro	DA
DUȚULESCU CORINA CARMEN 1993-93	ROMINVENT S.A. București, Str. Ermil Pangratti nr. 35, et.1, sect.1 Tel: 021/2312515, Fax: 021/2312550 e-mail: office@rominvent.ro	DA
ENASTESCU CONSTANTIN MIRCEA 2005-1420	M.A.I. – D.G.P.M.B. Bucuresti, calea Victoriei nr.17-19, Mobil : 0766444666, e-mail : mircea_enastescu@yahoo.com	NU
ENE MARILENA 2003- 1253	DRINCEANU, ENE & ASOCIATII – CONSILIERI IN PROPRIETATE INDUSTRIALA SRL Bucuresti, str. Dr. Nicolae D.Staicovici nr.14, sector 5, Tel: 021.4101208, 021.4101432, fax: 021.4101162, office@departners.ro, marilena.ene@departners.ro , alin.drinceanu@departners.ro	DA
ENE SILVIA 2000-1159	CABINET M. OPROIU – CONSILIERE ÎN PROPRIETATE INTELECTUALĂ București, Str. Popa Savu, nr. 42, parter, sector 1. Tel : 021/2602833, 021/2602834, Fax : 021/2602835, 021/2602836, CP : 2-229, e-mail : office@oproiu.ro	DA
ENESCU LUCIAN 1992-7	ROMINVENT S.A. București, Str. Ermil Pangratti nr. 35,et.1, sector1, Tel: 021/2312515, 2312541, Fax: 021/2312550, 2312454, e-mail: office@rominvent.ro	DA
ENESCU MIRUNA 2003- 1254	ROMINVENT S.A. București, Str. Ermil Pangratti nr. 35, et.1, sect.1 Tel: 021/2312515, Fax: 021/2312550 e-mail : menescu@rominvent.ro	DA

FAIGHENOV MARIOARA 1995-1063	AGENȚIE DE PROPRIETATE INTELECTUALĂ ȘI TRANSFER DE TEHNOLOGIE-AGPITT-SRL București, B-dul Libertății nr. 12, bl.113, sc.2, et.3, ap.28, sector 4; CP 42-106, Tel: 021/3177693; 3177583; Fax : 021/3178584 ; GSM : 0744 293552 ; 0724539752 e-mail : faighenov@xnet.ro; office@agpitt.ro	DA
FĂNTĂNA RAUL-SORIN 1994-23	PERSOANA FIZICA Brașov, Str. Griviței nr. 69, bl. 29, sc. D, ap.32, cod 500198, Tel: 0368/802210, Fax: 0268/427713, mobil: 0721379887, 0745361270 e-mail: raul_fantana@yahoo.com	DA
FIERĂSCU COSMINA- CATRINEL 1996-42	ROMINVENT S.A. București, Str. Ermil Pangratti nr. 35, et.1, sect.1 Tel: 021/2312515, Fax: 021/2312550 e-mail: office@rominvent.ro	DA
FLOREA ILEANA MARIA 2003-1258	ROMINVENT S.A. București, Str. Ermil Pangratti nr. 35, et.1, sect.1 Tel: 021/2312515, Fax: 021/2312550 e-mail: iflorea@rominvent.ro	DA
FLOREA MIHAELA 2003-1257	CABINET INDIVIDUAL FLOREA MIHAELA București, Str. Grigore Alexandrescu nr.1, bl.D7, ap.4, sector1, Fax: 021/2230342 GSM: 0722601120 , e-mail: florea@gide.com	DA
FRISCH CRINA NICOLETA 2000-1172	FRISCH & PARTNERS SRL Bucuresti, str. Thomas Mazaryk, nr.1, sc.B, ap.9, sector 2, 020983, tel: 310.11.65, fax: 313.01.30, Mobil: 0722212480, office@frisch.ro, crina.frisch@frisch.ro	DA
FUCIU ANIȘOARA 2003-1259	CABINET ANI FUCIU SRL Com.Snagov, Bloc P53, sc.A, ap.1, jud.Ifov, Tel: 021/3106399, Fax: 021/3106398, GSM: 0744370196, e-mail: ani.fuciu@consilier-marci.ro	DA
FULEA MARIA 1995-1076	EURORESSOURCES SRL Medias, str. Ion Creangă, nr.4, ap.6, Tel: 0269/843504, Fax: 0269/824812	DA
GAVRIL NICULINA 2001-1211	CABINET N. D. GAVRIL S.R.L. București, Str. Ștefan Negulescu nr. 6A, sector 1, 011651 Tel./fax: 021/2302882 , GSM: 0722983520, 0723 383 758, e-mail : cabinetgavril@yahoo.com, gavrilnin@yahoo.com	DA
GAVRILIU ANA-CORINA 1993-1031	BIOTEHNOS S.A. București, Str. Dumbrava Roșie nr. 18, Tel: 021/2102015 int 120 ; Fax : 021/2109705, GSM 0723302092	NU

GÂNSCA AURELIAN TUDOR 2003-1221	RAMCONSULTING SRL Cluj Napoca, Str. Augustin Buneanr.28, fax.0364/401528 tel. mobil 0722-229696 e-mail ramcluj@yahoo.com	DA
GHENU MIHAELA 1993-15	ROMINVENT S.A. București, Str. Ermil Pangratti nr. 35, et.1, sect.1 Tel: 021/2312515, Fax: 021/2312550 e-mail: office@rominvent.ro	DA
GHEORGHICESCU EUGENIA 1994-1048	ICTCM S.A. București, Șos. Olteniței nr. 103, sector 4, Tel: 021/3321870 , 3323770/437, Fax: 021/3320775, 3321870 GSM:0721863338, e-mail: egheorghicescu@yahoo.com	NU
GHÎȚĂ CONSTANTIN 1992-13	CONSTANTIN GHÎȚĂ OFFICE SRL Timișoara, Str. Take Ionescu nr. 24-28, sc. B ap. 2 Jud.Timiș, Tel/Fax: 0256/435976, GSM: 0744 162462, e-mail: ghita@mail.dnttm.ro	DA
HARSANY ALEXANDRU 2003-1251	NESTOR NESTOR DICULESCU KINGSTON PETERSEN – CONSILIERE IN P.I. S.R.L. București, sector 1, sos. Bucuresti Ploiesti, nr.1A, Bucharest Business Park, corp A, et.1, camerele 9 si 10, Tel : 021/2011200, Fax : 021/2011210, GSM : 0722203934	DA
HĂISAN MARIA 2000-1202	GRUPUL INDUSTRIAL ELECTROCONTACT SA Botoșani, Calea Națională nr.6, Tel: 0231/517172/110, Fax: 0231/ 513710, maria.haisan@electrocontact.ro	NU
IACOBINI ANCA SVETLANA 2003- 1262	IACOBINI&CO, CONSILIERI IN DREPTUL DE PROPRIETATE INDUSTRIALA SRL Bucuresti, Calea Mosilor, nr.258, bl. 4bis, ap.22, sector 2, Tel : 021/2104690 ; Fax : 021/2104793 E-mail : asimri@yahoo.com	DA
IACOBINI MIHNEA RĂZVAN 2003- 1261	IACOBINI&CO, CONSILIERI IN DREPTUL DE PROPRIETATE INDUSTRIALA SRL București, Calea Mosilor, nr.258, bl. 4bis, ap.22, sector 2, Tel : 021/2104690 ; Fax : 021/2104793 E-mail : asimri@yahoo.com	DA
IOACĂRĂ VALENTIN 1999-50	ROVALCONS SRL -AGENȚIE DE PROPRIETATE INTELECTUALĂ Câmpina, Str. Orizontului, nr.1, bl. R10, ap.27, Jud. Prahova, Tel/Fax: 0244/371390; GSM : 0722 540580 e-mail: rovalcons@xnet.ro	DA
IOANITESCU TRAIAN 1994-1053	CABINET INDIVIDUAL IOANIȚESCU TRAIAN București, Bd. Timișoara nr.49, Bl Cc6, ap.27, sector 6, Tel: 021/4402510	DA

ION DAN ADRIAN 2003-1260	CABINET PROPRIETATE INDUSTRIALA – IONDA Bucuresti, 010577, Calea Dorobantilor nr.126-130, bl.8, ap.50, Tel/fax: 021/2316549, Mobil: 0722687982 e-mail: ionda@rdsmail.ro	DA
ION RODICA-COCUȚA 1993-1032	CABINET DE PROPRIETATE INDUSTRIALĂ "BIONPI" București, 010577, Calea Dorobanților 126-130 Bl. 8, et. 9 Ap. 50 sector 1, cod 010577, Tel/Fax: 021/2316549, 031/8054616 GSM: 0723 187944, 0746184697 e-mail: bionpi@rdsmail.ro, bionpi@hotmail.com	DA
IONESCU MIHAELA 2005-1393	ROMINVENT S.A. București, Str. Ermil Pangratti nr. 35, et.1, sector 1, Tel: 021/2312515, 2312541, Fax: 021/2312550, 2312454, e-mail: office@rominvent.ro	DA
ISOC DORIN 1994-1052	INTEGRATOR CONSULTING –SRL Cluj-Napoca, Str. Dunării nr.25 bl. C1 ap.5, jud. Cluj Tel/Fax: 0264/442817, GSM: 0745235585 e-mail: Dorin.Isoc@aut.utcluj.ro	DA
ISTRATE ȘTEFAN 2000-1175	SOLO INVENT S.R.L. București, Calea 13 Septembrie, nr. 104, bl. 48, ap. 8, sector 5, Tel/Fax: 021/4511497, GSM: 0744 313 229, solo_invent@yahoo.com	DA
ITU TEODORA 2003-1268	CONINFO S.R.L. Târgu Mures, str. Lacrimioarea nr.9, Tel:0265/210138, Fax: 0265/210109, Mobil: 0729618641 e-mail: teodora@coninfo.ro, office@coninfo.ro	DA
IVANCA GAVRIL 2004-1357	CABINET PROPRIETATE INDUSTRIALA ARINOVA Arad, 310151, str. Coriolan Petreanu, nr.28, Tel/fax: 0257/255842, mobil: 0744246562, info@arinova.ro	DA
IVANCA MARIA ELISAVETA 1993-1033	AGENȚIA DE PROPRIETATE INDUSTRIALĂ "LABIRINT" Arad, Str. Coriolan Petreanu nr. 28, Tel/Fax: 0257/255842, GSM: 0722 458129 e-mail: labirint@arad.ro	DA
IVĂNESCU GABRIEL DAN 1996-1091	CABINET INDIVIDUAL- IVANESCU GABRIEL DAN Brașov, Str. Al. I. Cuza nr. 58 ap. 7, Tel/fax:0268/471650, GSM: 0722 248415, e-mail: d.ivanescu@xnet.ro	DA
LARION ELISABETA- SONIA 1992-9	ROMINVENT S.A. București, Str. Ermil Pangratti nr. 35, et.1, sect.1 Tel: 021/2312515, Fax: 021/2312550 e-mail: office@rominvent.ro	DA

LAZĂR ELENA 1997-28	CABINET DE PROPRIETATE INDUSTRIALĂ Buzău, Str.Unirii, Bl.16C,Et.3, Ap. 12, cod 120013, OP 1, CP 52, Tel./Fax: 0238 724262 GSM: 0723 328633, cpielena@recomplast.com	DA
LOREŢ ALEXANDRU 1992-6	INVENTA – AGENTIE DE PROPRIETATE INTELECTUALA S.R.L. Bucureşti, Bdul Comeliu Coposu, nr. 7, bl. 104, sc.2, etaj 1, ap.31, sector 3, Tel : 021/3200285, Tel/Fax :021/3228325, inventa@mark-patent.ro	DA
LUCĂCEL MIHAIELA 2003- 1288	FARMEC SA Cluj Napoca,Str. Henri Barbusse nr.16,Tel :0264/433193, Fax : 0264/432543, GSM : 0745347813, e-mail : miha.cj@personal.ro	NU
MACAMETE ELENA 1992-1003	ICPE CA Bucureşti, Splaiul Unirii 313, sect. 3 Tel: 021/3467231, mobil: 0723642756, lmacamete@icpe-ca.ro	NU
MARINESCU RUXANDRA 2003-1271	PATENTMARK S.R.L. Bucureşti, Str. Dr. N. Turnescu nr. 2, sector 5, Tel/fax 021/3121669, Fax: 021/2233963, e-mail: stema@pcnet.ro , 0722626875	DA
MIHAI LUCIAN 2001-1209	LINKLATERS MICULIŢI ŞI ASOCIATII S.C.P.A. Bucureşti, Str. Nicolae Iorga, nr. 8, sector 1 Tel : 021/3071500, Fax : 021/3071555 e-mail: lucian.mihai@linklaters.com, lucian.mihai@drept.unibuc.ro	DA
MIHUT IONEL OVIDIU 2004 - 1365	BOSTINA SI ASOCIATII – INDUSTRIAL PROPERTY SRL Bucuresti, sector 1, str. Aleea Alexandru , nr20A, camera 2, Tel/ fax: 021/3194466, Mobil: 0722294830, ovidiu.mihut@bostinalawyers.eu	DA
MILCEV GABRIELA 2003- 1230	ALLEGRA CONSULTING SRL Bucureşti, Aleea Huedin nr.1, bl.5, sc.1, ap.5, sector4, GSM: 0722249961, Tel/Fax: 021/3231384 e-mail: gabriela.milcev@allegra.ro; www.allegra.ro	DA
MIRCEA LAURA CRISTINA 2003-1274	SC ROMINEX SA Timișoara, Str.Avram Imbroane, nr.9, jud.Timis, Tel :o256220083, Fax :0256190674, e-mail : mircealaura@yahoo.com	NU
MOHONEA CRISTIAN 1997-62	PATENTMARK S.R.L. Bucureşti, Str. Dr. N. Turnescu nr. 2, sector 5, Tel/fax 021/3121669, , Fax: 021/2233963, e-mail: stema@pcnet.ro	DA

MOHONEA LILIANA 1997-61	PATENTMARK S.R.L. București, Str. Dr. N. Turnescu nr. 2, sector 5, Tel/fax 021/3121669, Fax: 021/2233963, e-mail: stema@pcnet.ro	DA
MUȘATESCU ANDRA OANA 2000-1181	ANDRA MUSATESCU CABINET DE PROPRIETATE INDUSTRIALA București, Str. Drumul Taberei nr. 71, Bl. TD 42, sc. 1, et. 4, ap. 28, sector 6 GSM : 0722 879810 ; e-mail : amusatescu@dnt.ro	DA
NEAGU CATALIN 2005 - 1458	CABINET INDIVIDUAL PROPRIETATE INDUSTRIALA CATALIN NEAGU Iasi, str. Tutea Petre nr.5, bl.909, tr.1, ap.11, Cod postal: 700730, Tel: 0232/276000, Fax: 0232/405425, 0232/211843, Mobil: 0744514264, e-mail: catalin.neagu@proprietateindustriala.ro	DA
NEGOMIREANU LIVIA 1999-1140	CABINET INDIVIDUAL NEGOMIREANU LIVIA Bucuresti, Sos. Nicolae Titulescu nr.94, bl.14A, ap.127,sect.1, Tel: 021/2235637, GSM: 0722444719, cabinetnegomireanu@duras.ro	DA
NICOLAESCU DANIELLA- OLGA 1992-1006	ROMINVENT S.A. București, Str. Ermil Pangratti nr. 35, et.1, sect.1 Tel: 021/2312515, Fax: 021/2312550 e-mail: office@rominvent.ro	DA
NICOLAE IOAN 1993-22	CABINET INDIVIDUAL "INDEPENDENT PROPRIINI AGENT" București, sector 5, Str. Fabrica de chibrituri nr. 42 Tel/ Fax: 021/3352938, GSM: 0722 610635	DA
NIȚĂ FLORINA 1996-1083	OLTCHIM SA Râmnicu Vâlcea, Str. Uzinei nr. 1, 240050, jud. Vâlcea Tel: 0250/701200/3225, Fax: 0250/735030 e-mail: oltchim@oltchim.ro	NU
NIȚU ION 2000-1204	CABINET INDIVIDUAL – NITU ION Constanta, str. Dezrobirii nr.110, bl. IS8, sc.A, ap.1, Tel: 0241/512608, mobil: 0723317298	DA
OLTEANU CAMELIA 2000 - 1189	ROMINVENT S.A. București, Str. Ermil Pangratti nr. 35,et.1, sector1, Tel: 021/2312515, 2312541, Fax: 021/2312550, 2312454, e-mail: office@rominvent.ro	DA
OPREA MARILENA 2003-1277	SD PETOSEVIC ROMANIA SRL București, Calea Victoriei nr.100, sc.1, ap.20, biroul 1, Tel: 021/3057996, Fax: 021/3145481, e-mail: moprea@petosevic.com, GSM: 0722259260	DA

OPROIU MARGARETA 1992-8	CABINET M. OPROIU-CONSILIERE ÎN PROPRIETATE INTELECTUALĂ București, Str. Popa Savu, nr. 42, parter, sector 1, Tel : 021/2602834, 021/2602833, Fax : 021/2602836, 021/2602835, P.O.Box 2-229, e-mail : office@oproiu.ro	DA
OSIESCU TRAIAN 1999-1138	OSTER – SOCIETATE CIVILA PROFESIONALA DE PROPRIETATE INDUSTRIALA Bucuresti, Str. Batiste nr.35, ap. 23, sector 2, cod 020935, Tel/Fax: 021/3147249 , GSM: 0723.177.236, traianosiescu@xnet.ro	DA
PALCO SORINA-IUSTINA 1999-1150	AEROSTAR S.A. Str. Condorilor, nr. 9, Bacău Tel : 0234/175 070, Fax : 0234/ 172 023, e-mail : aerostar@aerostar.ro	NU
PANTILIMON MIHAI 2004 - 1337	BRANDYNAMICS AGENTIE DE PROPRIETATE INDUSTRIALA S.R.L. Piatra Neamt, Aleea Caisilor nr.9, bl.13, ap.17 Tel/fax: 0233/232452, 0364/102070, 0747403927, OP3, CP 19 Piatra Neamt, office@brandynamics.ro	DA
PAUNET ALEXANDRINA 2003- 1245	GLOBAL CONSULTING S.R.L. Iasi, spl. Bahlui, nr.29, bl. B5, sc.A, ap.7 Tel: 0726737527	DA
PEICIU ADRIANA 2003-1289	CABINET INDIVIDUAL PEICIU ADRIANA Bucuresti, str. Stefan cel Mare nr.230, Bl.46, ap.47, Tel/fax: 021/2360317, 2104132	DA
PETRACHE OCTAVIAN 2000-1192	INTELECT S.R.L. Oradea, B-dul Dacia nr. 48, Bl. D10, Ap.3, OP 9- CP128, Tel 0259/153847, Fax:0259/268094 GSM: 0745 040831, e-mail: intelect@rdslink.ro	DA
PETRE DINU 2004 - 1367	CUNESCU, BALACIU & ASOCIATII CONSILIERE PROPRIETATE INDUSTRIALA Bucuresti, sector 3, str. Vulcan Judetu nr.13, Tel: 021/ 3275577, 3276633, 3274400; 0745605151, 0723339939; Fax: 021/ 3274310, dinu.petre@cbalaw.ro	DA
PETREA DANA MARIA 2003- 1223	CABINET M. OPROIU-CONSILIERE ÎN PROPRIETATE INTELECTUALĂ București, Str. Popa Savu, nr. 42, parter, sector 1, Tel : 021/2602834, 021/2602833, Fax : 021/2602836, 021/2602835, P.O.Box 2-229, e-mail : office@oproiu.ro	DA

PIOARU RALUCA ANDREEA 1999-56	ROMPROSPER SERVIMPEX SRL București, Șos. Mihai Bravu nr. 294, bl.6,sc.B, ap. 63, sector 3, cod 030319, Tel/Fax: 021/3222857, 021/3207419, fax: 326.20.20 Mobil:0744654128;0744536405, 0724880514 e-mail: office@piva.ro; raluca_pioaru@yahoo.com	DA
POP CĂLIN RADU 1996-50	CABINET ENPORA S.R.L. București, str. George Calinescu nr.52A, ap.1, 011694, Tel: 021 2300990; 031 1001634, Fax: 021 2302311; 031 1007927, pop@patents.ro	DA
POP MARIA 2004- 1355	CABINET PROPRIETATE INDUSTRIALĂ MARIA POP București, Intrarea Vasile Paun nr.5, ap.2, sector 5, Tel: 021/ 3159040, Fax: 021/3161888, office@legal-assistance.ro	DA
POP MOTOGNA CLELIA 2004 - 1351	CONSTANTIN GHIȚA OFFICE SRL Timișoara, str. Take Ionescu nr. 24-28 sc. B, ap. 2, Tel/Fax: 0256/435976,: cleliapop@mail.dnttm.ro	DA
POP VIRGINIA DAISY 1992-2	CABINET ENPORA S.R.L. București, str. George Calinescu nr.52A, ap.1, 011694, Tel: 021 2300990; 031 1001634, Fax: 021 2302311; 031 1007927, pop@patents.ro	DA
POPA CRISTINA 2000-1193	ROMINVENT S.A. București, Str. Emil Pangratti nr. 35, et. 1, sect. 1 Tel: 021/2312515, 2312541, Fax: 021/2312550, 2312454, e-mail: office@rominvent.ro	DA
POPESCU ANGELA 1997-1103	CABINET PROPRIETATE INDUSTRIALĂ POPESCU ANGELA București, str. Complexului nr.10, bl.40, ap.14, Tel :021/3243756, tel : 0318.04.68.81 GSM : 0723051279, angela_intelect@yahoo.com	DA
POPESCU CODRUTA OCTAVIA 2004 - 1326	ARIANA AGENȚIE DE PROPRIETATE INDUSTRIALĂ SRL Timisoara, Calea Aradului, nr.33, ap.7 Tel: 0722538766, c_popescu2000@yahoo.com	DA
POPESCU LAURENTIU HOREA 2004-1354	V&f IP CONSULTING SRL Bucuresti, Bd Camil Ressu, nr.27, bl.N1, ap.214, Tel: 021/3140200, Fax: 021/3140290, Mobil: 0744487223, popescul@vf.ro	DA
POPESCU LIVIA 2004-1312	CABINET POPESCU LIVIA Bucuresti, bd. Camil Ressu 27, bl.N1, ap.188 Tel: 021/3481010, liviap25@yahoo.com	DA
POPESCU RADU-ROMEO 2001-1207	CABINET POPESCU RADU ROMEO București, Bd. Comeliu Coposu nr. 3,bl.101,sc.3,et.4, ap.50, sector 3, GSM : 0721753049, e-mail : romeoradu.popescu@rdslink.ro	DA

PUȘCAȘ NICOLAE IOSIF 2005- 1377	CABINET PROPRIETATE INDUSTRIALĂ PUȘCAȘ NICOLAE IOSIF București, str. Secerișului nr.25, sector 4, Tel/Fax : 021/ 332.73.88, Mobil: 0722.878.946	DA
PUȘCAȘU DAN 1994-1056	LOYAL PARTNERS – AGENȚIE DE PROPRIETATE INTELECTUALĂ SRL Galati, Str. Portului nr.23, Parcul De Soft, cam.307, cod 800025, Tel/Fax: 0236/464847, tel/fax: 0236/407032, GSM: 0722 744241, office@loyalpartners.ro www.loyalpartners.ro	DA
RADU DANIELA 2003-1240	CONSINVENT S.R.L. Buzau, b-dul Unirii, bl.35B, ap.2, mobil : 0745452268 E-mail: consinvent@yahoo.com	DA
RASKAI MARIA MAGDALENA 1993-28	RASKAI M M BREVMARC CONSULT S.R.L. Dej, Str. Unirii, nr.3,BL.d8, ap.7, judetul Cluj, 405200, Tel/Fax: 0264/211847, GSM: 0742084050, raskaimm@yahoo.com	DA
RAȚĂ ANDREI VLAD 2005 - 1381	RATZĂ ȘI RATZĂ SRL București, B-dul A.I. Cuza Nr. 52-54, Sect.1 Tel :021/2601348, Fax : 021/2601349 email : office@ratza-ratza.com, avr@ratza-ratza.com	DA
RĂDULESCU MELANIA STELA 1995-36	ROMINVENT S.A. București, Str. Emil Pangratti nr. 35, et.1, sect.1 Tel: 021/2312515, Fax: 021/2312550 e-mail: office@rominvent.ro	DA
RĂDULESCU MIOARA 1996-47	INVENTA - AGENTIE DE PROPRIETATE INTELECTUALA S.R.L. București, Bdul Comeliu Coposu, nr. 7, bl. 104, sc.2, etaj 1, ap.31, sector 3, Tel : 021/3200285, Tel/Fax : 021/3228325, inventa@mark-patent.ro	DA
RAȚĂ GRIGORE 1992-3	RATZA SI RATZA SRL București, B-dul A.I. Cuza Nr. 52-54, Sect.1 Tel :021/2601348, Fax : 021/2601349 email : office@ratza-ratza.com, gregory@ratza-ratza.com	DA
ROBU MARICICA 1999-1133	SC MITTAL STEEL ROMAN SA Str.Ștefan cel Mare,Nr.246,Roman, cod 611040 Tel: 0233/701223, Fax: 0233/748405, sandel.rosianu@mittalsteel.com	NU
ROMAN IOAN 1999-1152	IAR S.A. GHIMBAV Brașov, Str. Aeroportului nr. 1, Tel: 0268/475269/1076,Fax: 0268/475287, Mobil :0745145535, e-mail: ioanry@yahoo.com	NU

ROȘ VIOREL 2006-1485	CABINET INDIVIDUAL ROȘ VIOREL Bucuresti, bd.Unirii nr.66, bl.K3, ap.7, Mobil: 0722560675, fax: 3208044, e-mail: vioreiros@asdpi.ro	DA
ROȘU OANA NICOLETA 2004- 1330	AGRICOLA INTERNAȚIONAL SA Bacău, Calea Moldovei nr.94, Tel : 0234/ 577600, Fax: 0234/ 516573, Mobil: 0744838768, marketing@agricola.ro	NU
RUTA FULGER LAURENTIU 2005 - 1470	CABINET DE PROPRIETATE INDUSTRIALA RUTA FULGER LAURENTIU Cluj Napoca, bd. 21 decembrie, nr,40, ap.4, Mobil: 0747892450, ruta_laurentiu@yoahoo.com	DA
SAVU MARIANA 2004-1342	CABINET DE PROPRIETATE INDUSTRIALA SAVU MARIANA Bucuresti, sos. Nicolae Titulescu nr.92, bl.13, sc.2, ap.54, Tel/ Fax: 2235269, mobil: 0722783660, liliana.savu@credidam.ro	DA
SECĂREANU DOINA MARIA 2003-1286	INVENTA - AGENTIE DE PROPRIETATE INTELECTUALA S.R.L. București, Bdul Comeliu Coposu, nr. 7, bl. 104, sc.2, etaj 1, ap.31, sector 3, Tel : 021/3200285, Tel/Fax : 021/3228325, e-mail : inventa@mark-patent.ro	DA
SITEAVU IULIA ADRIANA 2005-1379	ROMINVENT S.A. București, Str. Ermil Pangratti nr. 35, et.1, sect.1 Tel: 021/2312515, Fax: 021/2312550 e-mail: iuliad_bis@yahoo.com	DA
SOARE LILIANA 1999-060	INVENTA - AGENTIE DE PROPRIETATE INTELECTUALA S.R.L. București, Bdul Comeliu Coposu, nr. 7, bl. 104, sc. 2, etaj 1, ap. 31, sector 3, Tel: 021/3200285, Fax: 021/3228325, inventa@mark-patent.ro	DA
SPRÂNCEANU NICOLAE 1996-1097	"SPRÂNCEANU NICOLAE" AGENȚIE DE CONSULTANȚĂ ÎN PROPRIETATE INTELECTUALĂ ȘI TRANSFER DE TEHNOLOGIE Drobeta Turnu Severin Str. Gheorghe Ionescu Sisești nr. 96, bl.E2, sc.1, ap.8, Tel/Fax: 0252/311690; GSM:0721 796318 e-mail: NicolaeSprinceanu@yahoo.com	DA
STANCIU ADELINA 1994-14	HARCOV A.P.I. SRL Sfântu Gheorghe, Jud Covasna Str. Nicolae Iorga nr. 61 bl. 10 E sc. B. ap.9 Tel. 0267/ 352 267, Mobil:0744435291, stanciu@planet.ro, propind@mail.asimcov.ro	DA

STANCIU ION 1994-1058	S.N.P. PETROM S.A.-SUCURSALA I.C.P.T. CAMPINA Jud. Prahova, Cămpina 105600, B-dul Culturii nr. 29, Tel:0244/334831, Fax: 0244/370323	NU
STĂNCESCU ALIN CRISTIAN 2003-1278	LEGAL BRAND S.R.L. București, Str. Nicolae Licăreț nr.1, bl.33, sc.C, ap.107, Tel: 0722607380, legal.brand@easynet.ro	DA
STĂNCESCU ANCA 2000-1194	LEGAL BRAND S.R.L. București, Str. Nicolae Licăreț nr.1, bl.33, sc.C, ap.107, Tel: 0722674635, legal.brand@easynet.ro	DA
STIOPU NORICA 2003-1280	MOBILENIA SRL București, Șos. Pantelimon nr.161, sector 2, Tel : 021/2506270 Fax : 021/2507456 e-mail : norica.stiopu@mobilenia.com	NU
STOIAN IOAN 1992-1008	AGENȚIE DE PROPRIETATE INDUSTRIALĂ ȘI TRANSFER TEHNOLOGIC "STOIAN IOAN" Roman, 611127, B-dul Republicii, bloc 46, sc. C, ap. 35, jud. Neamț, Tel/Fax: 0233/741268, GSM: 0745 643738, istoian@engineer.com	DA
STRECHE GHERGHINA 1997-1116	S.C. PETROM S.A. Bucuresti, Calea Dorobantilor nr. 239, Sector 1. Telefon: 40 60092; Mob. 0723 55 20 26; Fax: 4060433 e-mail: gherghina.streche@petrom.com	NU
STURZA IOANA 1999-59	CABINET M. OPROIU-CONSILIERE ÎN PROPRIETATE INTELECTUALĂ București, Str. Popa Savu, nr. 42, parter, sector 1, Tel : 021/ 2602833, 021/2602834, Fax : 021/2602836, 021/2602835, P.O.Box2-229, office@oproiu.ro	DA
STURZA OANA ALINA 2003-1224	CABINET INDIVIDUAL OANA ALINA STURZA Bucuresti, Intr. Teiul Doamnei, nr.1, bl.19A, ap.39 Mobil: 0741136409, e-mail: alinasturza@gmail.com	DA
SULIMAN MARIA- GABRIELA 1999-1147	AGENȚIA NAȚIONALĂ A MEDICAMENTULUI București, Str. Av. Sănătescu nr. 48 Tel.: 021/2241710/369, Fax: 021/2243497 e-mail: mariasuliman @anm.ro	NU
SZENTE SÁNDOR 1999-48	SZENTE SÁNDOR Odorheiu Secuiesc, str. Victoriei, nr. 41, bl. U6, et.1, ap. 4, județ Harghita, cod poștal 535600, Tel. /fax 0266/219143, e-mail: prooffice@szente.ro	DA
ȘANTA VALENTINA 2003-1227	CABINET INDIVIDUAL VALENTINA ȘANTA Tg.Mures, str. Koos Ferencz nr.21, bl.21, ap.44, Mobil: 0740028967, vsanta@gedeon-richter.ro	DA

ȘOVA DAN-EUGEN 1993-1013	PIDES-CABINET DE PROPRIETATE INDUSTRIALĂ București, Str. Valea Buzăului, nr. 10, bl. G30, ap. 36, sector 3, Tel: 021/3455351 GSM: 0723708632 e-mail: pides2004@yahoo.com	DA
ȘOVAR IOAN 1995-32	CABINET DE PROPRIETATE INDUSTRIALĂ S.I. SRL Timișoara, Str. Moise Doboșan nr.110, cod 300600 Tel.0256/475105;GSM: 0722 984909, e-mail: ioan_sovar@yahoo.fr	DA
TĂRĂBÎC LUCIAN 2000-1195	LUTARIS INTELPROT S.R.L. Timisoara, 300426, str. Ana Ipatescu nr.45, Tel/Fax: 0256/489301, Mobil: 0742143718, 0723319154, e-mail: qualitarium@qualitarium.ro	DA
TĂTARU DOINA 1995-19	PERSOANĂ FIZICĂ Piatra Neamț, Str. Apele Minerale nr. 4, Tel: 0233/223602, e-mail: doina_tataru@msn.com	DA
TEODORESCU DAN MIHAI 1992-11	INTEL PROPERTY CONSULT București, Str. Ion Măiorescu, nr.42A, sector 2, Tel: 021/6192276, Fax:021/2123364, GSM: 0744506010	DA
TEODORESCU MIHAELA 1995-30	ROMINVENT S.A. București, Str. Ermil Pangratti nr. 35, et.1, sect.1 Tel: 021/2312515, Fax: 021/2312550 e-mail: office@rominvent.ro	DA
TEODORU EMANUEL 2004-1322	TEODORU & ASSOCIATES INTELLECTUAL PROPERTY AGENCY Bucuresti, str. Foisorului nr.4, bl.F1C, sc.1, ap.16, Tel: 323.08.38, Fax: 326.39.55, e-mail: emanuel@teodoru.ro, www.romaniatrademarks.ro	DA
TEODORU VIOLETA 2003-1264	TEODORU & ASSOCIATES INTELLECTUAL PROPERTY AGENCY Bucuresti, str. Foisorului nr.4, bl.F1C, sc.1, ap.16, Tel: 323.08.38, Fax: 326.39.55, GSM: 0722549219 e-mail: violeta@teodoru.ro, www.romaniatrademarks.ro	DA
TUDOR DANIELA 1999-136	SC TERAPIA SA București, Splaiul Unirii nr. 313 , Sector 3 Tel: 021/3464848, Fax : 021/3464849 GSM: 0729038298, daniela.tudor@terapia.ro	NU
TURTOI RADUCU 2007- 1545	TURTOI INTELLECTUAL PROPERTY FIRM SRL Bucuresti, str. Imparatul Traian nr.3, bl.B12, ap.30, mobil: 0722390388, turtoiradu@yahoo.com	DA

ȚOȚU IOAN 2000-1196	N.P.C. S.R.L. Brasov, str. Alexandru cel Bun, nr.13, bl.E28, ap.7, cod 500025, OP 1 – CP 298, GSM: 0744520357, e-mail: totu@unitbv.ro	DA
ȚULUCA DOINA 1996-48	INVENTA - AGENTIE DE PROPRIETATE INTELECTUALA S.R.L. București, Bdul Comeliu Coposu, nr. 7, bl. 104, sc.2, etaj 1, ap.31, sector 3, Tel : 021/3200285, Tel/Fax : 021/3228325, GSM :0744 339649, e-mail : inventa@mark-patent.ro	DA
ȚURCANU CONSTANTIN 1992-10	INVENTA - AGENTIE DE PROPRIETATE INTELECTUALA S.R.L. București, Bdul Comeliu Coposu, nr. 7, bl. 104, sc.2, etaj 1, ap.31, sector 3, Tel : 021/3200285, Tel/Fax : 021/3228325,GSM : 0744 324510, e-mail : inventa@mark-patent.ro	DA
UDREA ELENA RODICA 1994-25	OSTER – SOCIETATE CIVILA PROFESIONALA DE PROPRIETATE INDUSTRIALA Bucuresti, Str. Batiste nr.35, ap. 23, sector 2 Tel/Fax: 021/3147249, 0721254270, traianosiescu@xnet.ro	DA
VASILESCU RALUCA 1995-37	CABINET M. OPROIU-CONSILIERE ÎN PROPRIETATE INTELECTUALĂ București, Str. Popa Savu, nr. 42, parter, sector 1, Tel : 021/2602834, 021/2602833, Fax : 021/2602836, 021/2602835, office@oproiu.ro	DA
VELCEA MARIAN 1994-26	INVEL – AGENȚIE DE PROPRIETATE INDUSTRIALĂ București, str. Ion Ghica nr.3, ap.20, Fax: 0311.027.616, GSM: 0723205048, 0788885352, velcea@invel.ro	DA
VELICA ION GABRIEL 2004 - 1370	CABINET VELICA – Agenție de proprietate industrială Bucuresti, str. Brutus M.I., nr.13, ap.3, cod 050124 Tel/ Fax: 021/3357463, Mobil: 0722645283, www.velica.ro, office@velica.ro	DA
VELICU ANCA 2003- 1275	CABINET ENPORA S.R.L. București, str. George Calinescu nr.52A, ap.1, 011694, Tel: 021 2300990; 031 1001634, Fax: 021 2302311; 031 1007927, pop@patents.ro	DA
VELȚAN LOREDANA 1999-45	INVENTA - AGENTIE DE PROPRIETATE INTELECTUALA S.R.L. București, Bdul Comeliu Coposu, nr. 7, bl. 104, sc.2, etaj 1, ap.31, sector 3, Tel : 021/3200285, Tel/Fax :021/3228325,inventa@mark-patent.ro	DA

VIRGILIUS VASILACHE 2003-1228	EDIPLAST S.R.L. Tg. Mureș, Str. Măgurei nr.25, ap.2, 0744394036 Tel/Fax: 0265/263775, moniadel@artelecom.net	DA
VIȘOIU LILIAN CĂTĂLIN 2003-1246	CABINET DE PROPRIETATE INDUSTRIALĂ "VIȘOIU LILIAN CĂTĂLIN" București, Str. Alexandru Vlahuta nr.3, bl. M48, sc.A, ap.7, sector 3, Tel/Fax: 021/3207251, GSM: 0744480657, visoiucatalin@yahoo.com,	DA
VLAD CONSTANTIN 2000-1199	VLAD CONSTANTIN Constanța, Bdul. 1 decembrie 1918 nr. 5, bl.F16, ap.34, Tel/Fax: 0241/625643, GSM: 0722 370300, e-mail: vlad@gmb.ro	DA
VOICU ALEXANDRA 1992-5	A.G.V. - AGENȚIE DE PROPRIETATE INDUSTRIALĂ SRL București, B-dul Magheru, nr. 9, sc. 2, et.9, ap. 89, sector 1, PO BOX 22-246, Tel/Fax: 021/3153684, agv-office@xnet.ro	DA

Notă: Listele privind consilierii în proprietate industrială s-au tipărit conform datelor trimise de Camera Națională a Consilierilor în Proprietate Industrială, din România. Pentru relații suplimentare, vă rugăm să vă adresați doamnei ing. Doina Țuluca.

ORDIN nr. 03/15.01.2002

În temeiul art. 6, alin. 3 din HG nr. 573/07.09.1998 și a Deciziei Prim-Ministrului nr. 45/13.03.1998, Directorul General al Oficiului de Stat pentru Invenții și Mărci emite următorul:

ORDIN

Articol unic: Lista centrelor regionale, cuprinzând datele utile și instituțiile gazdă, așa cum sunt prezentate în anexă, se publică în Buletinul Oficial de Proprietate Industrială, împreună cu prezentul Ordin.

Director General

ing. Gábor VARGA

ORDIN NR. 147/28.12.2006

privind comunicarea electronică, cu OSIM, în cadrul Centrelor Regionale
de Promovare a Protecției Proprietății Industriale

În scopul facilitării procedurilor de depunere de către solicitanți ai cererilor de înregistrare marcă,

În temeiul articolului 14 din HG 573/1998,

În aplicarea regulii 8 din HG nr. 833/1998 pentru aprobarea Regulamentului de aplicare a Legii nr.84/1998
privind mărcile și indicațiile geografice,

În temeiul art.6 alin. 3 din HG 573 privind organizarea și funcționarea OSIM, Directorul General OSIM emite
următorul

ORDIN

Art. 1 - Începând cu data de 03 ianuarie 2007, în vederea sprijinirii solicitanților, cererile de înregistrare marcă pot
fi transmise/depuse la OSIM și prin mijloacele electronice aflate în cele 14 "Centre de promovare a Proprietății
Industriale".

În aplicarea dispozițiilor de mai sus, OSIM dotează Centrele Regionale cu aparatura multifuncțională (fax, scanner,
imprimantă, multiplicator- OKI - B2520 MFP), adecvată transmiterii și va pune la dispoziție o linie telefonică dedicată.
Aparatura pusă la dispoziție rămâne în proprietatea OSIM.

Art. 2 - Cererile de înregistrare marcă transmise pe această cale primesc un număr de intrare la Biroul de recepție
din OSIM, cu condiția receptării în bune condiții a cererii, iar acesta transmite imediat confirmarea primirii cererii și a
numărului de intrare dat în ordine cronologică, dacă transmiterea s-a făcut în interiorul orelor de program OSIM, către
centrul de la care a primit cererea.

Dacă transmiterea s-a făcut în afara orelor de program, OSIM va răspunde în următoarea zi lucrătoare.

Originalul cererii de înregistrare marcă, semnat, se transmite la OSIM în maxim 30 de zile.

Art. 3 - Dovada achitării taxei de depunere a cererii se poate transmite pe aceeași cale, ca anexă la cerere, sau
se poate efectua și din provizionul constituit de solicitant la OSIM, prin dispoziția expresă a acestuia, cu indicarea
sumelor ce trebuie reținute de OSIM pentru fiecare cerere de înregistrare marcă.

Art. 4 - Prezentul ORDIN va fi adus la îndeplinire de OSIM și va fi comunicat Centrelor Regionale de Promovare
a Proprietății Industriale prevăzute la anexa care face parte integrantă din ordin și va fi publicat în BOPI.

Director General
Gabor Varga



Director Economic
Ec. Irina VĂLEANU



Director Direcție Juridică
Cons.Jur. Livia BULGAR



Intocmit: Florin POPA, Coordonator Centre



CENTRE REGIONALE PENTRU PROMOVAREA PROPRIETĂȚII INDUSTRIALE ÎN ROMÂNIA, ÎNFIINȚATE ÎN TERITORIU CU SPRIJINUL OFICIULUI DE STAT PENTRU INVENȚII ȘI MĂRCI

Coordonator al Centrelor regionale de Promovare a Proprietății Industriale, din partea OSIM:

Florin Popa tel: (+40-21) 315.19.66, int. 318
 fax: (+40-21) 312.38.19
 e-mail: florin.popa@osim.ro
 tel. mobil: +40 723.330.752

BACĂU

- str. Libertății, nr. 1, cod 600052, județul Bacău,
- tel: 004-0234 570010, int.104
- fax: 004-0234 571070
- mobil: 004-0744538409
- e-mail: camerabc@cciabc.ro; strategie@cciabc.ro; crppi@cciabc.ro
- www.cciabc.ro/departamente/crppi.php
- contact: cons. juridic Silviu MUNTEANU

BAIA MARE

- b-dul Independenței, nr. 4B, Baia Mare, cod 430123, județul MARAMUREȘ
- tel/fax: 004-0262 213753
- e-mail: crpppimm@bic.cdimm.org; sorin@bic.cdimm.org; carmen@bic.cdimm.org
- <http://crpppimm.cdimm.org/>
- contact: ing. Sorin IANCU
 ing. Carmen NEACSU - director centru

BIHOR

- str. Roman Ciorogariu, nr. 65, ORADEA, cod 410009, CP 211, județul BIHOR
- tel: 004-0259 417807; 004-0359417991; 004-0359417992
- fax: 004-0259 47 0015
- e-mail: secretariat@ccibh.ro
- contact: Mihaela SECARA

BISTRIȚA-NĂSĂUD

- str. Petre Ispirescu, nr. 15 A, Bistrița, cod 420081, județul BISTRIȚA-NĂSĂUD
- mail address: Oficiul Poștal 1, Căsuța Poștală 18, Bistrița 420081, județul Bistrița-Năsăud
- tel. 004-0263 230640; 004-230400; 004-210038
- fax. 004-0263 230640; 004-0263 210039
- e-mail: office@ccibn.ro sau relatii@ccibn.ro
- www.cciabn.ro
- contact: ing. Daniel Cristian BĂLAN - tel: 004-0788569243

BRĂILA

- str. Pensionatului, nr. 3, C.P. 6-42, Brăila, cod 810245, județul BRĂILA
- tel/fax: 004-0239 613716; 004-0239 613172; 004-0239 614324
- tel: 004-0239 612388
- e-mail: cciabr@brx.ssibr.ro
- contact: ing. Angela SPIRIDON

BRAȘOV

- adresa de vizitare și consultanță: Colina Universității, corp I
- mail address: Brașov, cod 500500, județul BRAȘOV, O.P.1, C.P. 298
- tel: 004-0268 412921/196
- fax: 004-0268 472241
- e-mail: totu@unitbv.ro
- www.ctib.ro
- director centru: ing. Ioan Țoțu
- contact: cons. juridic Simona HRIȚCU

CONSTANȚA

- b-dul Alexandru Lăpușneanu, nr.185 A, județul CONSTANȚA
- tel: 004-0241-618475; 004-0241 613907; 004-0241 619854;
- fax: 004-0241-619454
- e-mail: barothi@ccina.ro
- www.ccina.ro
- contact: ing. Adriana BAROTHI

COVASNA

- Sediul ASIMCOV, str. Martinovics, nr. 2, Sfântu Gheorghe, cod 520009, județul COVASNA, O.P.1, C.P. 167
- tel/fax: 004-0267 318152
- e-mail: stanciu@planet.ro
- contact: ing. Adelina STANCIU - telefon: 004-0744435291

CRAIOVA

- str. Libertății, nr. 19, corp Administrativ Universitate, camera 208-209, Craiova, cod 200583, județul DOLJ
- mail address: CP. 609, Oficiul Poștal 6 (OP 6), Craiova
- tel/fax: 004-0251 534880
- e-mail: inventii@administrativ.ucv.ro, ghmanolea@em.ucv.ro sau gmanolea@gmail.com
- www.central.ucv.ro/newwebpg/ciitt/CRPPI.htm sau http://em.ucv.ro/cercetare/ciitt
- contact: prof. dr. ing. Gheorghe MANOLEA - tel: 004-0744771432

GALAȚI

- str. Mihai Bravu, nr. 46, Galați, cod 800208, sediul Camerei de Comerț, județul GALAȚI
- tel: 004-0236 460312; 004-0236 473580;
- fax: 004-0236 460650
- e-mail: camcomin1@xnet.ro
- www.cciagl.xnet.ro
- responsabil centru: dr. ing. Dumitru GHECENCO, tel: 004- 0236407049
- fax: 0236306181
- e-mail: fpdpigl@yahoo.com

IAȘI

- Universitatea Gheorghe Asachi, sediul Institutului Național de Inventică, b-dul CAROL, nr.3-5, C.P. 727- IAȘI -3, cod 700506, județul IAȘI
- tel/fax 004-0232 214763
- e-mail: bplaht@athena.mt.tuiasi.ro
- contact: prof. univ. dr. ing. Boris PLAHTEANU

SUCEAVA

- str. Universității, nr. 15-17, Suceava, cod 720229, județul SUCEAVA
- tel. 004-0230 521506; 004-0230520099
- fax: 004-0230 520099; 004-0230521506
- e-mail: ccisv@ccisv.ro; ovidon@ccisv.ro; sebastian@ccisv.ro
- contact: ing. Sebastian PĂDURARU - tel: 004-0741221494

TÂRGU-MUREȘ

- Centrul Regional de Promovare a Protecției Proprietății Industriale, str. Henri COANDĂ, nr. 1, Târgu-Mureș, cod 540048, județul MUREȘ
- tel: 004-0365806829; 004-0265269522
- fax:004-0265269522
- e-mail: crpppi@rdslink.ro; office@patlib-mures.ro
- www.patlib-mures.ro
- coordonator: dl. Adrian PLESA - Director General
- persoane care lucrează în interiorul centrului: Adrian PLESA, Mircea POP, Marius PLESA, Stefan POP, Dan PREDESCU
- din partea instituției gazdă: Octavian PLESA
- contact: ing. Adrian PLESA
chim. Mircea POP

TIMIȘ

- Sediul lucrativ - str. Piața Victoriei, nr. 3, parter, sediu al CCIA Timiș, Timișoara, cod 300030, județul TIMIȘ
- tel: 004-0256 497136
- fax. 004-0256 219173
- e-mail: Aurelia.Chira@cciat.ro; ru@cciat.ro
- www.cciat.ro
- contact: ing. Aurelia CHIRA, consilier; tel. mobil: 004-0745 422896

Colegiul de redacție

Alice Mihaela Postăvaru - *Șef Serviciu Desene și Modele Industriale*

Cristina-Maria Bararu - *Șef Serviciu Editură - Tipografie*

Mihaela Târcolea - *Consilier editorial*

Elena Graciov - *Referent, Serviciul Desene și Modele Industriale*

Cristina Militaru - *Redactor responsabil BOPI - Secțiunea DMI*

Mira Negoită - *Tehnoredactor*



Editare și tehnoredactare computerizată: **Editura OSIM®**

Coperta: *Cristina-Maria Bararu*

Inscrisiunat sub comanda nr. 45/2007, la

Tipografia OFICIULUI DE STAT PENTRU INVENȚII ȘI MĂRCI, BUCUREȘTI

Dirrecția - Redacția - Administrația
OFICIUL DE STAT PENTRU INVENȚII ȘI MĂRCI
Str. Ion Ghica nr. 5, Sector 3, telefon: + 40 21 315.19.66;
fax: + 40 21 312.38.19
e-mail: office@osim.ro [http: www.osim.ro](http://www.osim.ro)
BUCUREȘTI - ROMÂNIA

Tehnoredactare și tipar: OFICIUL DE STAT PENTRU INVENȚII ȘI MĂRCI