

**OFICIUL DE STAT  
PENTRU  
INVENȚII ȘI MĂRCI**



**BULETIN OFICIAL  
DE  
PROPRIETATE  
INDUSTRIALĂ**

**Secțiunea  
DESENE ȘI MODELE INDUSTRIALE  
(Design industrial)**

**Nr. 6/2007**

ROMANIA



OFICIUL DE STAT PENTRU INVENȚII ȘI MĂRCI

# **BULETIN OFICIAL DE PROPRIETATE INDUSTRIALĂ**

**SECȚIUNEA DESENE ȘI MODELE INDUSTRIALE  
(DESIGN INDUSTRIAL)**

# **6**

**Publicat la 29 iunie 2007**

© Toate drepturile sunt rezervate O.S.I.M. Această publicație nu va putea fi reprodusă în tot sau în parte, în nici un mod, fără autorizație prealabilă.

# BULETIN OFICIAL DE PROPRIETATE INDUSTRIALĂ

**Nr. 6**

29 iunie 2007

**OFICIUL DE STAT  
PENTRU INVENȚII ȘI  
MĂRCI**

***Direcția-Redacția-Administrația***

str. Ion Ghica nr. 5, sector 3  
telefon: + 4021.315.19.66  
fax: + 4021.312.38.19  
e-mail: office@osim.ro  
e-mail: editura@osim.ro  
[http://](http://www.osim.ro) www.osim.ro

**BUCUREȘTI - ROMÂNIA**

ISSN-1223-7728

## CUPRINS GENERAL

Prezentare BOPI .....	5
Coduri normalizate OMPI, utilizate în BOPI .....	8
Cereri de înregistrare a desenelor și modelelor industriale, depuse la O.S.I.M. ....	11
Lista cererilor de înregistrare a desenelor și modelelor industriale publicate, aranjate	
• în ordinea crescătoare a numerelor de înregistrare .....	53
• în ordinea alfabetică a solicitanților .....	56
Lista desenelor și modelelor industriale înregistrate în Registrul Național al desenelor și modelelor industriale (DMI), conform hotărârii comisiei de specialitate a O.S.I.M	
• DMI depuse pe cale națională. ....	63
• DMI depuse pe cale internațională. ....	66
Lista cererilor de desene și modele industriale, respinse conform hotărârii comisiei de specialitate a O.S.I.M. ....	71
Mențineri în vigoare .....	75
Lista certificatelor de înregistrare a desenelor și modelelor industriale, reînnoite și perioada de valabilitate .....	81
Lista titularilor decăzuți din drepturi .....	85
Revalidări ale certificatelor de înregistrare .....	89
Modificări în situația juridică .....	93
Erate .....	97
Diverse	
• Lista consilierilor în proprietate industrială și a mandatarilor autorizați în proprietate industrială .....	103
• Centre regionale pentru promovarea proprietății industriale, în România .....	143

## SOMMAIRE

Présentation du BOPI .....	5
Codes normalisés de l'OMPI utilisés dans le BOPI .....	8
Demandes d'enregistrement des dessins et des modèles industriels déposées à l'OSIM .....	11
Liste des demandes d'enregistrement des dessins et des modèles industriels publiés, <ul style="list-style-type: none"><li>• ordonnée dans l'ordre croissant des numéros d'enregistrement .....</li></ul>	53
<ul style="list-style-type: none"><li>• ordonnés dans l'ordre alphabétique des déposants .....</li></ul>	56
Liste des modèles industriels enregistrés au Registre National des Dessins et des Modèles Industriels (DMI) conformément à la décision de la Commission de Spécialité de l'Office d'Etat pour les Inventions et les Marques <ul style="list-style-type: none"><li>• DMI déposés par voie nationale .....</li></ul>	63
<ul style="list-style-type: none"><li>• DMI déposés par voie internationale ...</li></ul>	66
Liste des demandes d'enregistrement refusées conformément à la décision de la Commission de Spécialité de l'Office d'Etat pour les Inventions et les Marques .....	71
Maintiens en vigueur .....	75
Liste des certificats d'enregistrement des dessins et modèles industriels renouvelés et leur période de validité .....	81
Liste des titulaires déchus des droits .....	85
Restauration des certificats d'enregistrement de dessins et modèles industriels .....	89
Modifications dans la situation juridique du titulaire .....	93
Erates .....	97
Miscellanées <ul style="list-style-type: none"><li>• Liste des conseillers en propriété industrielle et des mandataires agrés en propriété industrielle .....</li></ul>	103
<ul style="list-style-type: none"><li>• Centres régionaux pour la promotion de la propriété industrielle en Roumanie ...</li></ul>	143

## CONTENTS

Introducing BOPI .....	5
WIPO normalised codes used in BOPI .....	8
Applications of registration of industrial designs filed at OSIM .....	11
List of the applications of registration of published industrial designs arranged <ul style="list-style-type: none"><li>• in breeder succession of registration numbers .....</li></ul>	53
<ul style="list-style-type: none"><li>• in alphabetical order of the depositors .....</li></ul>	56
Industrial designs registered in the National Register of Industrial Designs (DMI) according to the decision of the State Office for Inventions and Trademarks design commission <ul style="list-style-type: none"><li>• DMI deposited on national way .....</li></ul>	63
<ul style="list-style-type: none"><li>• DMI deposited on international way ...</li></ul>	66
List of the applications of registration applications refused with the decision of the State Office for Inventions and Trademarks design commission .....	71
Maintenance in force .....	75
List of certificates for registration of the renewed industrial designs and their period of validity .....	81
List of owners whose rights have ceased (forfeiture of their rights) .....	85
Certificates for industrial design restoration .....	89
Changes in the owner's legal status .....	93
Erratum .....	97
Miscellaneous <ul style="list-style-type: none"><li>• Liste of industrial property attorneys and industrial property authorized representatives .....</li></ul>	103
<ul style="list-style-type: none"><li>• Regional centres for the promotion of property in Romania .....</li></ul>	143

În Buletinul Oficial de Proprietate Industrială, cererile de înregistrare a desenelor și modelelor industriale depuse la O.S.I.M. - sectorul Desene și modele industriale, pentru care s-au constituit depozite reglementare, se publică în ordinea claselor:

- CLASA 01** - Produse alimentare
- CLASA 02** - Articole de îmbrăcăminte și mercurie
- CLASA 03** - Articole de voiaj, cutii, umbrele și obiecte personale, necuprinse în alte clase
- CLASA 04** - Perii
- CLASA 05** - Articole textile neconfeționate, materiale din fibre sintetice sau naturale
- CLASA 06** - Mobilier
- CLASA 07** - Articole de menaj, necuprinse în alte clase
- CLASA 08** - Articole și utilaje casnice de metal
- CLASA 09** - Ambalaje și recipiente pentru transportul sau păstrarea mărfurilor
- CLASA 10** - Ceasornicărie și alte instrumente de măsură, instrumente de control și de semnalizare
- CLASA 11** - Obiecte ornamentale
- CLASA 12** - Mijloace de transport și de ridicat
- CLASA 13** - Aparate de producere, distribuție și transformare a energiei electrice
- CLASA 14** - Aparate de înregistrare, de telecomunicații și prelucrare a informațiilor
- CLASA 15** - Mașini necuprinse în alte clase
- CLASA 16** - Articole fotografice, cinematografice sau optice
- CLASA 17** - Instrumente muzicale
- CLASA 18** - Imprimerie și mașini de birou
- CLASA 19** - Papetărie, articole de birou, materiale pentru arte, învățământ
- CLASA 20** - Echipamente pentru vânzare și publicitate, semne luminoase, indicatoare
- CLASA 21** - Jocuri, jucării, corturi și articole de sport
- CLASA 22** - Arme, articole pirotehnice, articole pentru vânatoare, pescuit sau distrugerea animalelor dăunătoare
- CLASA 23** - Instalații pentru distribuția fluidelor, instalații sanitare de căldură, de ventilație și condiționare a aerului, combustibili solizi
- CLASA 24** - Medicină și laboratoare
- CLASA 25** - Construcții și elemente de construcții
- CLASA 26** - Aparate de iluminat
- CLASA 27** - Tutun și articole pentru fumători
- CLASA 28** - Produse farmaceutice sau cosmetice, articole și instrumente pentru toaletă
- CLASA 29** - Dispozitive și echipamente contra incendiilor, pentru prevenirea accidentelor sau salvare
- CLASA 30** - Articole pentru îngrijirea sau întreținerea animalelor
- CLASA 31** - Mașini și aparate pentru prepararea mâncărilor și a băuturilor, necuprinse în alte clase
- CLASA 99** - Diverse

---

\* Conform Aranjamentului de la Locarno, din 8 octombrie 1968, revizuit în 1998.

CONDIȚII DE VÂNZARE A  
BULETINULUI OFICIAL DE PROPRIETATE INDUSTRIALĂ

Buletinul Oficial de Proprietate Industrială se poate obține de la **Oficiul de Stat pentru Invenții și Mărci**, str. Ion Ghica nr. 5, sector 3, București.

- Relații despre condițiile anuale de abonare le puteți obține de la O.S.I.M., telefon +4021.315.19.66, +4021315.19.64, +4021314.59.66, +4021314.59.54, interior 203 sau 275.
- Prețul unui abonament la publicația BOPI- DMI este de 465 RON.
- Prețul unui exemplar individual este de 46,5RON/număr, în limita stocurilor disponibile.
- În cazul în care vor interveni modificări ale prețurilor, acestea vor fi anunțate.

- Începând cu data de 1 septembrie 2004, contul OSIM este:
- IBAN RO 89TREZ 7005025XXX000278, Direcția de Trezorerie și Contabilitate Publică a Municipiului București (DTCPMB)
- cod fiscal 4266081.

- Începând cu data de 1 ianuarie 2006, conturile IBAN OSIM de la Banca Comercială Română, Sucursala Doamnei, sunt:

	CONT IBAN NOU	CONT IBAN VECHI
- cont LEI	IBAN RO49RNCB0080005630320001	IBAN RO56RNCB5025000007740001
- cont USD	IBAN RO22RNCB0080005630320002	IBAN RO29RNCB5025000007740002
- cont EUR	IBAN RO38RNCB0080005630320005	IBAN RO61RNCB5025000007740008
- cont CHF	IBAN RO65RNCB0080005630320004	IBAN RO45RNCB5025000007740005

Programul de lucru cu publicul, al Registraturii O.S.I.M., este următorul:

luni - joi: 8,30 - 16,00  
vineri: 8,30 - 13,30

# **CERERI DE ÎNREGISTRARE A DESENELOR ȘI MODELELOR INDUSTRIALE DEPUSE**

(conform Legii nr. 129/29.12.1992 privind protecția  
Desenelor și Modelelor Industriale)

În cuprins, sunt publicate cererile pentru care s-a cerut protecția în România, inclusiv cele conform Aranjamentului de la Haga, pentru care România a fost desemnată, și care au fost publicate în Buletinul Internațional de Desene și Modele Industriale.

Publicarea cererilor internaționale în Buletinul Oficial de Proprietate Industrială se face gratuit, cuprinzând doar datele bibliografice, și nu produce efecte juridice, scopul fiind informarea persoanelor interesate.

\*

\*

\*

The applications requestius protection of industrial designs in Romania are published, the anes under the Hagne Agreement for which Romania has been designated included which applications have been published in the International Bulletin of Industrial Designs.

Publication of international applications in the Official Bulletin of Industrial Property is free of charge and only comprises the bibliographic data and produces no legal effects, its aim being that of informing the interested persons.



**Extras din codurile normalizate ale Organizației Mondiale a Proprietății Intelectuale - OMPI - (norma ST3)**  
referitoare la organizațiile internaționale și țările care eliberează sau înregistrează titluri de proprietate industrială și care se regăsesc frecvent în Buletinul Oficial de Proprietate Industrială (lista este actualizată de OMPI, în aprilie 2007).

AD - Andora	EG - Egipt	KH - Cambodgia	RW - Ruanda
AE - Emiratele Arabe Unite	EH - Sahara Occidentală <sup>3</sup>	KI - Kiribati	SA - Arabia Saudită
AF - Afganistan	EM - Oficiul pentru	KM - Comore (Insule)	SB - Insulele Salomon
AG - Antigua și Barbuda	Armonizarea Pieței	KN - Saint Kitts și Nevis	SC - Seychelle
AI - Anguilla	Interne (Mărci și	KP - Republica Populară	SD - Sudan
AL - Albania	Modele Industriale)	Democrată Coreea	SE - Suedia
AM - Armenia	(OHIM)	KR - Republica Coreea	SG - Singapore
AN - Antilele Olandeze	EP - Oficiul European de	KW - Kuweit	SH - Sfânta Elena
AO - Angola	Brevete (OEB) <sup>1</sup>	KY - Insulele Caimane	SI - Slovenia
AP - Organizația Regională	ER - Eritreea	KZ - Kazahstan	SK - Republica Slovacă
Africană de Proprietate	ES - Spania	LA - Laos (Republica	SL - Sierra Leone
Intelectuală (ARIPO) <sup>1</sup>	ET - Etiopia	Democrată)	SM - San-Marino
AR - Argentina	FI - Finlanda	LB - Liban	SN - Senegal
AT - Austria	FJ - Fidji	LC - Santa Lucia	SO - Somalia
AU - Australia	FK - Insulele Falkland	LI - Lichtenstein	SR - Suriname
AW - Aruba	(Malvine)	LK - Sri Lanka	ST - Sao Tomee și Principe
AZ - Azerbaidjan	FO - Insulele Feroe	LR - Liberia	SV - Salvador
BA - Bosnia-Herzegovina	FR - Franța	LS - Lesotho	SY - Siria
BB - Barbados	GA - Gabon	LT - Lituania	SZ - Elveția
BD - Bangladesh	GB - Anglia	LU - Luxemburg	
BE - Belgia	GC - Oficiul de Brevete al	LV - Letonia	
BF - Burkina Faso	Consiliului de Cooperare	LY - Libia	
BG - Bulgaria	pentru Statele Arabe din	MA - Maroc	TC - Insulele Turques
BH - Bahrein	Golf (GCC)	MC - Monaco	și Caiques
BI - Burundi	GD - Grenada	MD - Republica Moldova	TD - Ciad
BJ - Benin	GE - Georgia	ME - Muntenegru	TG - Togo
BM - Bermude	GG - Guernsey	MG - Madagascar	TH - Thailanda
BN - Brunei Darussalam	GH - Ghana	MK - Macedonia	TJ - Tajikistan
BO - Bolivia	GI - Gibraltar	ML - Mali	TL - Timor - Leste <sup>6</sup>
BR - Brazilia	GL - Groelanda	MM - Mianmar	TM - Turkmenistan
BS - Bahamas	GM - Gambia	MN - Mongolia	TN - Tunisia
BT - Bhutan	GN - Guinea	MP - Macao	TO - Tonga
BV - Insula Bouvet	GQ - Guinea Ecuatorială	MR - Mauritania	TR - Turcia
BW - Botswana	GR - Grecia	MS - Montserrat	TT - Trinidad-Tobago
BX - Oficiul din Benelux pentru	GS - Georgia de Sud și	MT - Malta	TV - Tuvalu
Proprietate Intelectuală	Insulele Sandwich	MU - Maurice	TW - Taiwan (Provincie
(BOIP) <sup>2</sup>	GT - Guatemala	MV - Maldive	Chineză)
BY - Belarus	GW - Guinea-Bissau	MW - Malawi	TZ - Republica Unită
BZ - Belize	GY - Guiana	MX - Mexic	a Tanzaniei
CA - Canada	HK - Hong-Kong	MY - Malaezia	UA - Ucraina
CD - Republica Democrată	HN - Honduras	MZ - Mozambic	UG - Uganda
Congo	HR - Croația	NA - Namibia	US - Statele Unite ale Americii
CF - Republica Centrafricană	HT - Haiti	NE - Niger	UY - Uruguay
CG - Congo	HU - Ungaria	NG - Nigeria	UZ - Uzbekistan
CH - Elveția	IB - Biroul Internațional	NI - Nicaragua	VA - Saint-Siège
CI - Coasta de Fildeș	al Organizației Mondiale	NL - Olanda	VC - Saint Vincent
CK - Insulele Cook	de Proprietate Industrială	NO - Norvegia	et Grenadines
CL - Chile	(OMPI) <sup>5</sup>	NP - Nepal	VE - Venezuela
CM - Camerun	ID - Indonezia	NR - Nauru	VG - Insulele Virgine Britanice
CN - China	IE - Irlanda	NZ - Noua Zeelandă	VN - Vietnam
CO - Columbia	IL - Israel	OA - Organizația Africană de	VU - Vanuatu
CR - Costa Rica	IN - India	Proprietate Intelectuală	WO - Organizația Mondială de
CU - Cuba	IQ - Irak	(OAPI)	Proprietate Intelectuală
CV - Insulele Capului Verde	IR - Iran (Republica Islamică)	OM - Oman	(OMPI)
CY - Cipru	IS - Islanda	PA - Panama	(Biroul Internațional) <sup>5</sup>
CZ - Republica Cehă	IT - Italia	PE - Peru	WS - Samoa
DE - Germania <sup>4</sup>	JE - Jersey	PG - Papua - Noua Guinee	XN - Institutul Nordic pentru
DJ - Djibouti	JM - Jamaica	PH - Filipine	Brevete (NPI)
DK - Danemarca	JO - Iordania	PK - Pakistan	YE - Yemen
DM - Dominique	JP - Japonia	PL - Polonia	ZA - Africa de Sud
DO - Republica Dominicană	KE - Kenia	PT - Portugalia	ZM - Zambia
DZ - Algeria	KG - Kirghistan	PW - Insulele Palau	ZW - Zimbabwe
EA - Organizația Euroasiatică		PY - Paraguay	
a Brevetului <sup>1</sup>		QA - Qatar	
EC - Ecuador		QZ - Oficiul European pentru	
EE - Estonia		Comunitatea Soțiilor de	
		plante (CPVO)	
		RO - România	
		RS - Serbia	
		RU - Federația Rusă	

- Organizații interguvernamentale (oficii regionale de brevete) ce acționează în folosul anumitor State Contractante, în cadrul PCT (Tratatul de Cooperare în domeniul brevetelor). În cazul Oficiului European de Brevete, acționează, de asemenea, ca Autoritate Internațională de Cercetare și Autoritate Internațională de Examinare Preliminară, în cadrul PCT.
- Oficiul din Benelux pentru Proprietate Intelectuală (BOIP) (înainte, Oficiul pentru Mărci înregistrate și Modele industriale) a înlocuit oficiile naționale din Belgia, Luxemburg și Olanda, în ceea ce privește orice activitate care are legătură cu mărcile, desenele și modelele industriale.
- Nume provizoriu.
- În bazele de date electronice ale Registrului Internațional de Mărci, Biroul Internațional al OMPI folosește următoarele coduri adiționale, diferite de codurile active ale Standardului ST.3: "DD" pentru a desemna Germania fără teritoriul care, înainte de 3 octombrie 1990, a constituit Republica Federală Germania; "DT" pentru a desemna Germania fără teritoriul care, înainte de 3 octombrie 1990, a constituit Republica Democrată Germania.
- Codul "WO" este utilizat în legătură cu publicarea internațională sub PCT (Tratatul de Cooperare în domeniul brevetelor) (PCT), a cererilor internaționale, înregistrate la orice Oficiu receptor, membru PCT, dar, în aceeași măsură, și în legătură cu publicarea depozitelor modelelor industriale, în cadrul Acordului de la Haga privind Depozitul Internațional al Modelelor Industriale. În această privință, referirea se face la codul INID (33) acordat în Standardele WIPO ST.9 și ST.80. Codul "WO" este, de asemenea, potrivit pentru a fi folosit în ceea ce privește înregistrarea internațională a mărcilor, în cadrul Acordului de la Madrid și al Protocolului de la Madrid privind Înregistrarea internațională a Mărcilor. Codul "IB" este folosit în ceea ce privește primirea cererilor internaționale, în cadrul PCT, înregistrate de Biroul Internațional al OMPI, având și rolul de Oficiu receptor, membru PCT.
- Cod - "TL" - adoptat în data de 20 mai 2002.

**CERERI DE ÎNREGISTRARE A  
DESENELOR ȘI MODELELOR INDUSTRIALE,  
DEPUSE LA O.S.I.M.**

**CODURILE INID** ale cererilor de certificat de înregistrare a desenelor și modelelor industriale au următoarea semnificație:

- (21) Numărul depozitului național:
- (22) Data depozitului național:
- (43) Data publicării:
- (71) Numele și adresa solicitantului:
- (74) Numele și adresa mandatarului:
- (72) Numele autorului:
- (54) Denumirea desenului/modelului:
- (28) Numărul de desene/modele:
- (51) LOC (7) CI:
- (57) Descrierea desenului/modelului:
- (80)\*Numărul de depozit internațional conform Aranjamentului de la Haga:
  - Data înregistrării internaționale:
  - Data publicării internaționale:
- (30) Prioritate invocată:
- (33) Țara:
- (32) Data:
- (31) Numărul:

---

\* Depozit internațional înregistrat conform Aranjamentului de la Haga, la care România a fost desemnată, publicat în Buletinul Internațional de Desene și Modele, care poate fi consultat integral, inclusiv reprezentările grafice, la Oficiul de Stat pentru Invenții și Mărci. Procurarea Buletinului Internațional de Desene și Modele se poate face prin abonament la Biroul Internațional O.M.P.I. - Geneva, Elveția.

**CERERI DE ÎNREGISTRARE A DESENELOR ȘI MODELELOR INDUSTRIALE,  
DEPUSE LA O.S.I.M.**

În cuprins, sunt publicate toate cererile de înregistrare a desenelor și modelelor industriale, depuse la Oficiul de Stat pentru Invenții și Mărci - Serviciul Desene și Modele Industriale, pentru care s-au constituit depozite reglementare în lunile ianuarie 2006 și ianuarie, februarie și martie 2007 (cu excepția cererilor pentru care nu s-au achitat taxele legale sau sunt incomplete). **Având în vedere art. 37 din Legea nr. 129/29.12.1992 republicată**, pentru aceste cereri publicate, **persoana fizică sau persoana juridică** îndreptățită la eliberarea certificatului **beneficiază, provizoriu, de aceleași drepturi conferite titularului**, în conformitate cu prevederile **art. 33**, până la eliberarea certificatului de înregistrare, cu excepția cazurilor în care cererea de înregistrare a fost respinsă sau retrasă.

**Publicarea cererilor internaționale** în Buletinul Oficial de Proprietate Industrială - Secțiunea Desene și Modele Industriale (design industrial) **se face gratuit, cuprinzând doar datele bibliografice, și nu produce efecte juridice**, scopul fiind informarea persoanelor interesate. Depozitele internaționale înregistrate conform Aranjamentului de la Haga, la care România a fost desemnată, sunt publicate în Buletinul de Desene și Modele Internaționale nr. 1/2007. Procurarea Buletinului de Desene și Modele Internaționale se poate face, prin abonament, la Biroul Internațional O.M.P.I. - Geneva, Elveția.

Publicarea datelor bibliografice a depozitelor se va face în ordinea crescătoare a claselor și subclaselor, conform Clasificării Internaționale pentru desene și modele industriale (ediția a VII-a), conform Aranjamentului de la Locarno.

Dacă **mai multe depozite au aceeași clasă și subclasă**, publicarea datelor bibliografice se va face în **ordinea numărului de înregistrare**.

În conformitate cu **art. 24 din Legea nr. 129/29.12.1992**, **orice persoană interesată poate face opoziții** privind înregistrarea desenului sau modelului industrial, **în termen de 3 luni de la data publicării acestuia**.

În prezentarea cererilor de înregistrare a desenelor și modelelor industriale, se folosesc codurile INID și codurile țărilor, a căror semnificație este dată la pag. 8 și 10.

**CLASA 01 - PRODUSE ALIMENTARE**

(21) f 2007 0095; (22) 06.02.2007; (43) 29.06.2007; (71) Dumitru Elisabeta Mihaela, str. Plevna, nr. 295, Brăila, BR 810090, 3067; (74) **Agenzie de Proprietate Intelectuală și Transfer de Tehnologie Agpitt S.R.L.**, b-dul Libertății, 12, bl. 113, sc. 2, et. 3, ap. 28, sector 4, B 7000, București; (72) Dumitru Elisabeta Mihaela; (54) **PRĂJITURI DE CASĂ**; (28) 8; (51) **01-01**

(57) **model 1** - Fursecuri cu cremă, realizate prin unirea cu cremă a două capace din aluat turnat sub forma rozetelor - octogon, cu razele corespunzătoare unghiurilor octogonului, reliefate, și laturile octogonului sub forma arcului de cerc. **model 2** - Faguri cu cremă, obținuți prin unirea cu cremă a două capace rotunde, din aluat turnat, ștanțat, la coacere, cu model de fagure, ornamentați cu un grătar încrucișat, de ciocolată. **model 3** - Cornulețe fragede, cu rahat, obținute prin rularea unei bucăți paralelipipedice de rahat în culori diferite, într-un romb din aluat fraged, capetele rahatului rămânând vizibile. **model 4** - Prăjitura Nicoleta, cu formă cubică, realizată prin unirea cu cremă având arome și culori diferite, a trei blaturi din aluat tip pandișpan, alb-gălbui, ornamentată, la partea superioară, cu grătar dublu, de ciocolată. **model 5** - Nuci cu cremă, realizate prin unirea cu cremă a două coji de nucă, din aluat de formă semielipsoidală, cu șase nervuri longitudinale, accentuate gradual, din margini spre centrul cojii. **model 6** - Nuci cu cremă NATURAL VIT, realizate prin unirea cu cremă a două coji de nucă, din aluat de formă elipsoidală, cu nervuri longitudinale, peste care este aplicată litera N. **model 7** - FANTEZIA - miniruladă cu cremă de ciocolată, obținută prin rularea foii de ruladă cu cremă de ciocolată, ornamentată cu un grătar simplu, de ciocolată; secțiunea are forma unei spirale. **model 8** - FANTEZIA - ruladă glazurată cu ciocolată, obținută prin rularea foii de ruladă cu cremă de ciocolată, glazurată cu ciocolată neagră, și un grătar simplu, din ciocolată albă; secțiunea are forma unei spirale.



(21) f 2007 0095 - 2

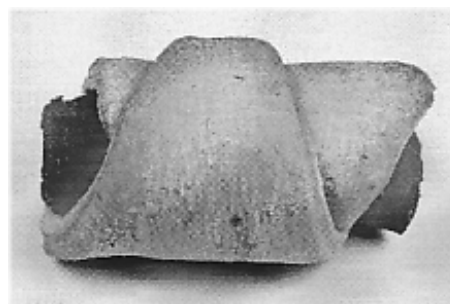

(21) f 2007 0095 - 3



(21) f 2007 0095 - 1

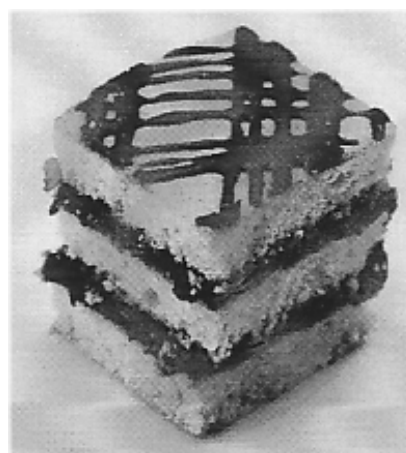

(21) f 2007 0095 - 4



(21) f 2007 0095 - 5



(21) f 2007 0095 - 8



(21) f 2007 0095 - 6

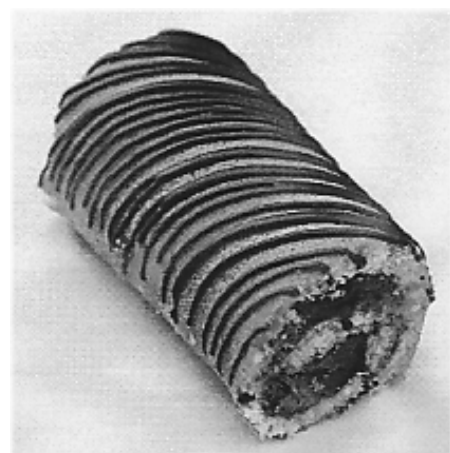

(21) f 2007 0095 - 7

---

(21) f 2007 0055; (22) 29.01.2007; (43) 29.06.2007; (71) Ciorba Ioan, str. Principală, nr. 33, Jabenița, comuna Solovăstru, MS 547571, 2099; (72) Ciorba Ioan; (54) **STICSURI DIN BRÂNZĂ SAU CAȘCAVAL**; (28) 1; (51) **01-04**

Reprezentarea grafică se găsește la pagina 43

---

#### CLASA 02 - ARTICOLE DE ÎMBRĂCĂMINTE ȘI MERCERIE

(21) f 2007 0120; (22) 11.08.2006; (43) 29.06.2007; (71) Hans - Michael Klein, Am Sportplatz 2, Wenigumstadt, D 63762, 3216; (74) **Patentanwatin Karin Brambauer**, Am Weinberg 48a, D-63937, Weilbach; (72) Hans - Michael Klein; (54) **ȘAPCĂ**; (28) 1; (51) **02-03**; (80) **DM/068 538**/ 11.08.2006/ 28.02.2007; (30) DE/13.02.2006/40600816.7

---

(21) f 2007 0038; (22) 19.01.2007; (43) 29.06.2007; (71) FRENCH STYLE PROD S.R.L., str. Caloian Județu, nr. 5, sector 3, București, B 031111, 3032; (72) Elena Perseil; (54) **ÎNCĂLȚĂMINTE**; (28) 1; (51) **02-04**



(21) f 2007 0038 - 1

(21) f 2007 0039; (22) 22.01.2007; (43) 29.06.2007;  
 (71) FRENCH STYLE PROD S.R.L., str. Caloian Județu, nr. 5,  
 sector 3, București, B 031111, 3032; (72) Elena Perseil;  
 (54) ÎNCĂLȚĂMINTE; (28) 5; (51) 02-04



(21) f 2007 0039 - 1

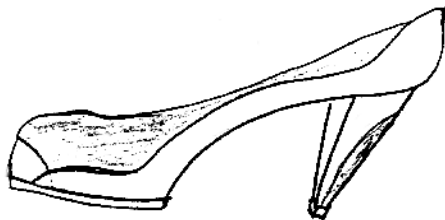

(21) f 2007 0039 - 2

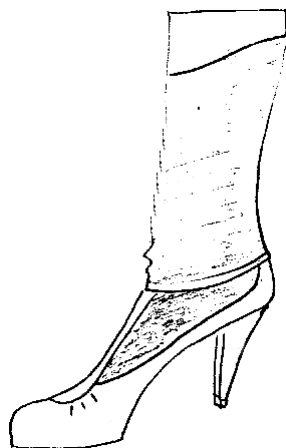

(21) f 2007 0039 - 3



(21) f 2007 0039 - 4.1

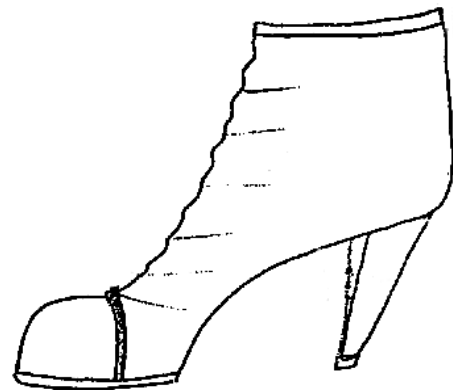

(21) f 2007 0039 - 4.2

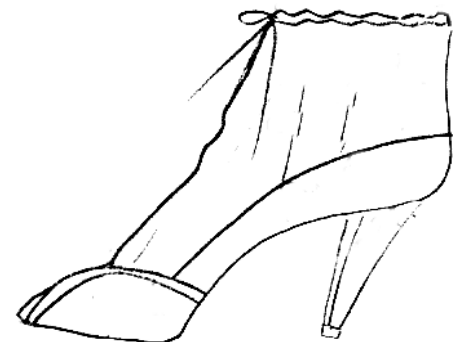

(21) f 2007 0039 - 5

---

(21) f 2007 0043; (22) 23.01.2007; (43) 29.06.2007;  
 (71) S.C. SEPALA S.R.L., șoseaua Ștefan cel Mare, nr. 33,  
 bl. 30, sc. 1, et. 5, ap. 17, sector 2, București, B 020131, 2891;  
 (72) Mihaela Cornelia Glavan; (54) ÎNCĂLȚĂMINTE; (28) 33;  
 (51) 02-04

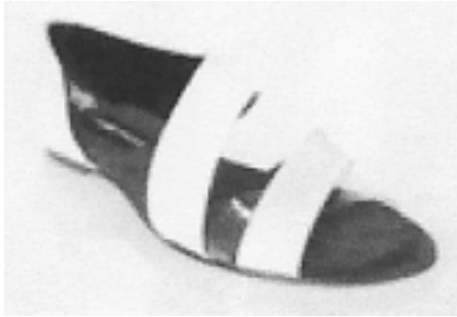

(21) f 2007 0043 - 1



(21) f 2007 0043 - 6



(21) f 2007 0043 - 2



(21) f 2007 0043 - 7

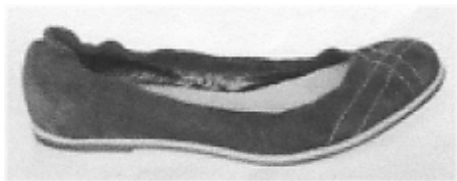

(21) f 2007 0043 - 3



(21) f 2007 0043 - 8

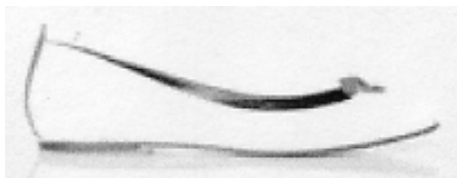

(21) f 2007 0043 - 4



(21) f 2007 0043 - 9

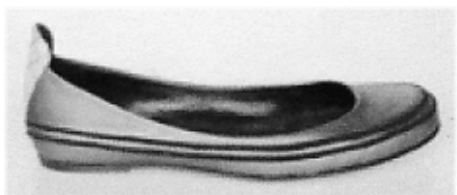

(21) f 2007 0043 - 5





(21) f 2007 0043 - 10



(21) f 2007 0043 - 13

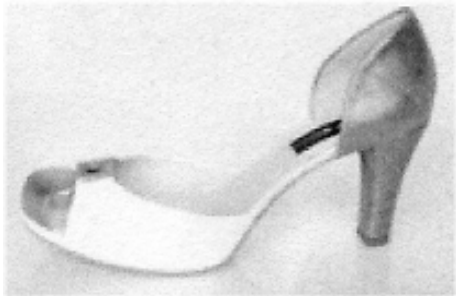

(21) f 2007 0043 - 11



(21) f 2007 0043 - 14



(21) f 2007 0043 - 12



(21) f 2007 0043 - 15



(21) f 2007 0043 - 16



(21) f 2007 0043 - 19



(21) f 2007 0043 - 17



(21) f 2007 0043 - 20



(21) f 2007 0043 - 18



(21) f 2007 0043 - 21

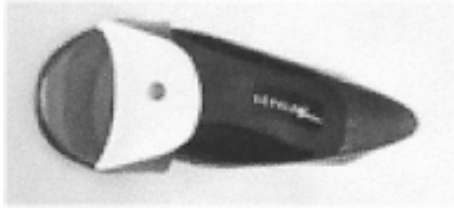

(21) f 2007 0043 - 22



(21) f 2007 0043 - 26



(21) f 2007 0043 - 23



(21) f 2007 0043 - 27



(21) f 2007 0043 - 24



(21) f 2007 0043 - 28



(21) f 2007 0043 - 25



(21) f 2007 0043 - 29

**CLASA 03 - ARTICOLE DE VOIAJ, CUTII, UMBRELE ȘI  
OBIECTE PERSONALE, NECUPRINSE ÎN ALTE  
CLASE**

(21) f 2007 0111; (22) 21.02.2007; (43) 29.06.2007;  
(71) S.C. AMARAD S.A., str. Aurel Vlaicu, nr. 139-151, Arad,  
AR 310139, 1675; (74) **Cabinet de Proprietate Industrială și  
S.R.L. - Șovar Ioan**, str. Moise Dobosan, nr. 110, TM 300600,  
Timișoara; (72) Chilla Raimund; (54) **UMBRELE**; (28) 2;  
(51) **03-03**

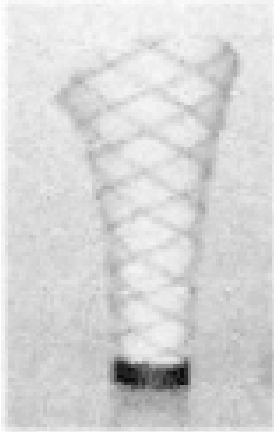

(21) f 2007 0043 - 30



(21) f 2007 0043 - 31



(21) f 2007 0043 - 32



(21) f 2007 0043 - 33

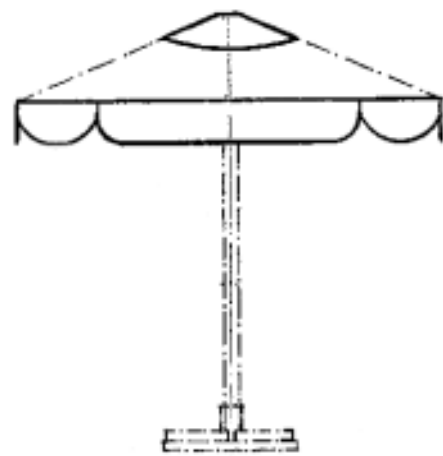

(21) f 2007 0111 - 1.1

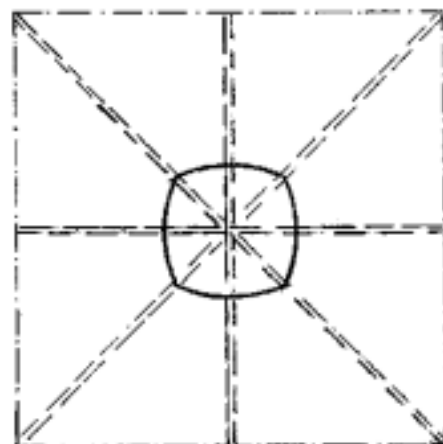

(21) f 2007 0111 - 1.2

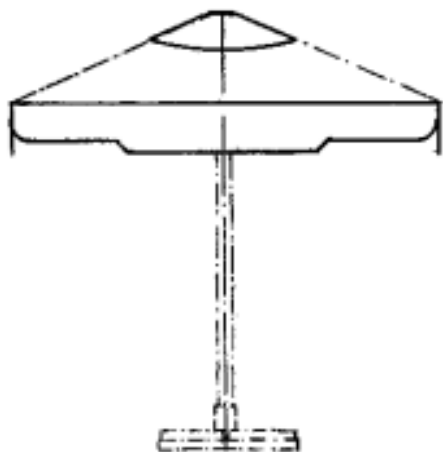

(21) f 2007 0111 - 2.1

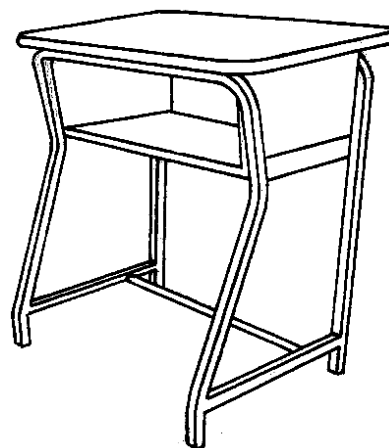

(21) f 2007 0048 - 1.1

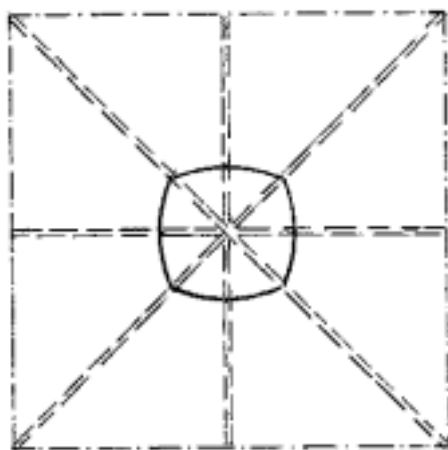

(21) f 2007 0111 - 2.2

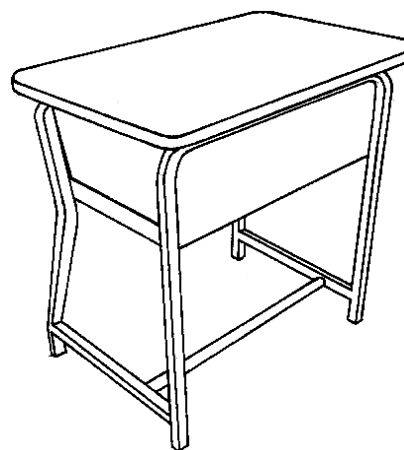

(21) f 2007 0048 - 1.2

**CLASA 04 - PERII**

(21) f 2007 0130; (22) 28.08.2006; (43) 29.06.2007; (71) CIGIR KIMYA SANAYI VE TICARET ANONIM SIRKETI, Bakir Ve Pirinc Sanayi Sitesi Acelya Caddesi no. 45 D Blok, Buyukcekmece - Istanbul, TR 34900, 3226; (74) Destek Patent A.S., Ortapazar Cd. no. 7, TR 16040, Osmangazi / Bursa; (72) Sabahattin Basar; (54) PERIE DE CURAȚAT PENTRU PIELE DE ANTILOPĂ; (28) 1; (51) 04-01; (80) DM/068 170/ 28.08.2006/ 28.02.2007

**CLASA 06 - MOBILIER**

(21) f 2007 0048; (22) 25.01.2007; (43) 29.06.2007; (71) S.C. FEROMET "M" S.R.L., Izvoarele, comuna Dumbrava Roșie, NT 617188, 2183; (74) Agenție de Proprietate Industrială și Transfer Tehnologic Stoian Ion, Republicii, bl. 46, ap. 35, NT 5550, Roman; (72) Murguleț Cornelia Sânziana; (54) MOBILIER PENTRU PREȘCOLARI; (28) 3; (51) 06-01, 03

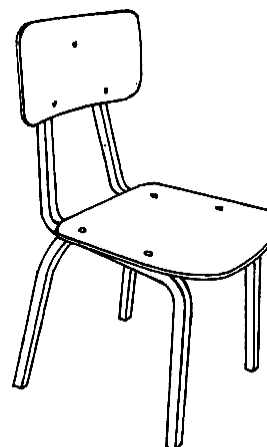

(21) f 2007 0048 - 2.1

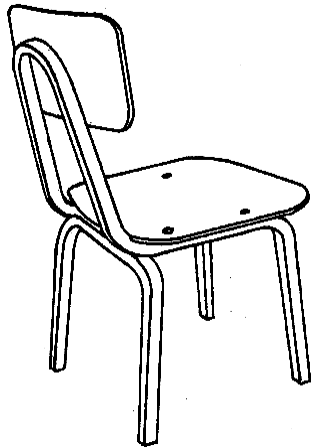

(21) f 2007 0048 - 2.2

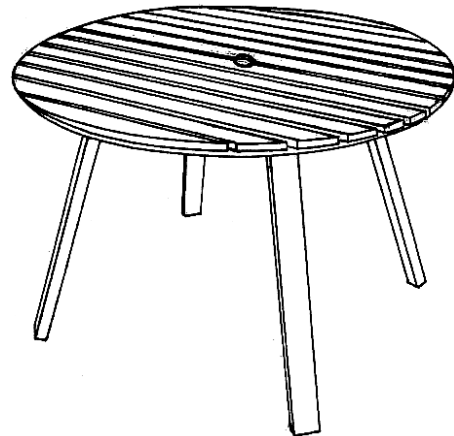

(21) f 2007 0049 - 1.1

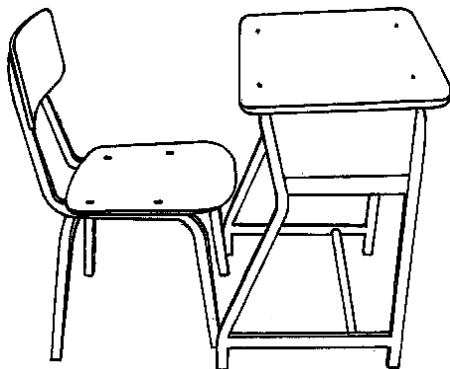

(21) f 2007 0048 - 3

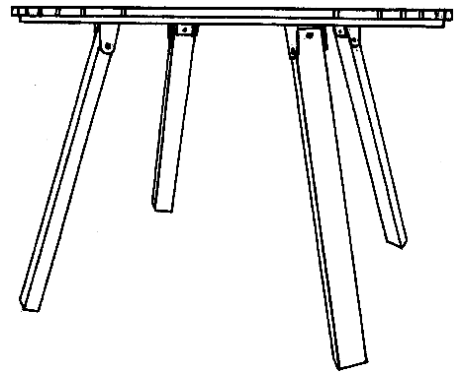

(21) f 2007 0049 - 1.2

---

(21) f 2007 0132; (22) 21.08.2006; (43) 29.06.2007; (71) ANTURAJ NOU S.R.L., str. Alba Iulia, nr. 75, Chişinău, MD 2071, 3229; (74) **Cotruta Leonid**, P.O. Box 494, MD 2005, Chişinău; (72) Boleacu Ghenadie; (54) **MOBILIER ŞI ANSAMBLE PENTRU BUCĂTĂRIE**; (28) 4; (51) 06-01, 02, 03, 04, 05; (80) **DM/068 165/** 21.08.2006/ 28.02.2007; (30) MD/23.03.2006/F2006 0036

---

(21) f 2007 0049; (22) 25.01.2007; (43) 29.06.2007; (71) S.C. FEROMET "M" S.R.L., Izvoarele, comuna Dumbrava Roşie, NT 617188, 2183; (74) **Agenție de Proprietate Industrială și Transfer Tehnologic Stoian Ion**, Republicii, bl. 46, ap. 35, NT 5550, Roman; (72) Murguleț Cornelia Sânziana; (54) **MASĂ DE GRĂDINĂ**; (28) 2; (51) 06-03

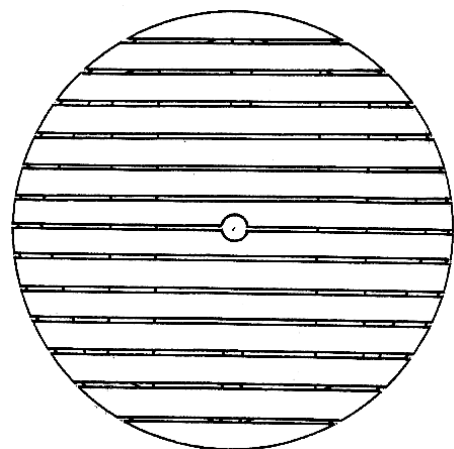

(21) f 2007 0049 - 1.3

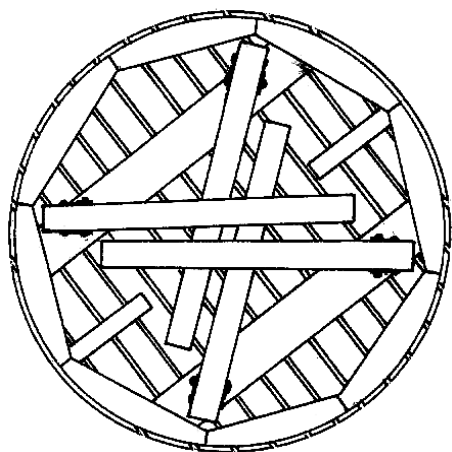

(21) f 2007 0049 - 1.4

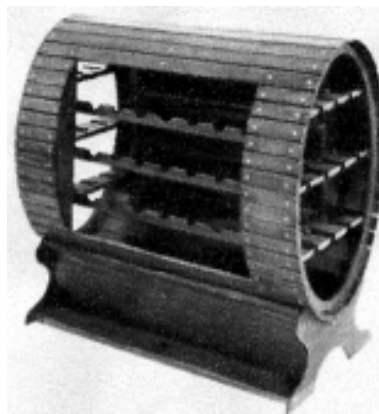

(21) f 2007 0206 - 1



(21) f 2007 0049 - 2

(21) f 2007 0118; (22) 14.09.2006; (43) 29.06.2007; (71) SIEMATIC MOBELWERKE GMBH & CO. KG, August-Siekmann-Straße 1-5, Lohne, D 32584, 2052; (74) Patent Attorneys Thielking & Elbertzhagen Otto Elbertzhagen & Mirko Schober, Gadderbaumer Straße 14, D 33602, Bielefeld; (54) ELEMENTE DE MOBILIER PENTRU BUCĂTĂRIE; (28) 5; (51) 06-05; (80) DM/068 548/ 14.09.2006/ 28.02.2007

(21) f 2007 0134; (22) 31.08.2006; (43) 29.06.2007; (71) SIEMATIC MOBELWERKE GMBH & CO. KG, August-Siekmann-Straße 1-5, Lohne, D 32584, 2052; (74) Patent Attorneys Thielking & Elbertzhagen, Gadderbaumer Strasse 14, D 33602, Bielefeld; (72) Ulrich Wilhelm Siekmann; (54) FURNITURI PENTRU MOBILĂ; (28) 1; (51) 06-06; (80) DM/068 113/ 31.08.2006/ 28.02.2007

(21) f 2007 0100; (22) 12.02.2007; (43) 29.06.2007; (71) S.C. BRAVUS EXIM S.R.L., Spaiul Unirii, nr. 187, parter, ap. 2, sector 3, București, B 030134, 2034; (74) S.C. Inventa - Agenție Universitară de Inventică S.R.L., Corneliu Coposu 7, bl. 104, sc. 2, et. 1, ap. 31, sector 3, B 7000, București; (54) HUSE AUTO; (28) 2; (51) 06-13, 12-16

(21) f 2007 0206; (22) 28.03.2007; (43) 29.06.2007; (71) S.C. NORD ARIN INTERNAȚIONAL S.R.L., localitatea Preluca, comuna Pângărați, NT 617309, 1629; (74) Agenție de Proprietate Industrială și Transfer Tehnologic Stoian Ion, Republicii, bl. 46, ap. 35, NT 5550, Roman; (72) Crețu Vasile; (54) MINIBAR; (28) 1; (51) 06-04

(57) model 1 - Minibar din lemn, având corp oval, cu lamele longitudinale pe toată lungimea, la partea superioară, spate și bază, lamele scurte longitudinale, stânga-dreapta, cu butoni ornamentali, deschidere dreptunghiulară față, suporturi longitudinale, cu scobituri pentru sticle și polițe laterale, în deschiderile ovale, pentru pahare, soclu longitudinal, cu pereți pe capetele laterale, cu scobitură rotundă la bază și margini verticale, sinuoase.

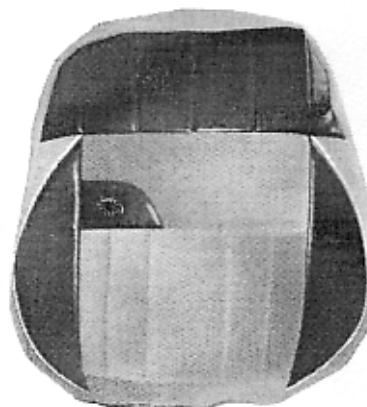

(21) f 2007 0100 - 1



(21) f 2007 0100 - 2

**CLASA 07 - ARTICOLE DE MENAJ, NECUPRINSE ÎN ALTE CLASE**

(21) f 2007 0142; (22) 02.08.2006; (43) 29.06.2007; (71) SOCIETE DES PRODUITS NESTLE S.A., Nedeclarată, Vevey, CH 1800, 1703; (74) Nestec S.A., Av. Nestle 55, CH 1800, Vevey; (72) Antoine Cahen; (54) **SUPORT PENTRU CAFETIERĂ**; (28) 1; (51) 07-02; (80) DM/068 091/ 02.08.2006/ 28.02.2007; (30) CH/09.03.2006/132690

(21) f 2007 0147; (22) 02.08.2006; (43) 29.06.2007; (71) SOCIETE DES PRODUITS NESTLE S.A., Nedeclarată, Vevey, CH 1800, 1703; (74) Nestec S.A., Av. Nestle 55, CH 1800, Vevey; (72) Antoine Cahen; (54) **DISTRIBUITOR DE CAPSULE PENTRU CAFETIERĂ**; (28) 1; (51) 07-02; (80) DM/068 053/ 02.08.2006/ 28.02.2007; (30) CH/09.03.2006/132691

**CLASA 08 - ARTICOLE ȘI UTILAJE CASNICE DE METAL**

(21) f 2007 0128; (22) 03.08.2006; (43) 29.06.2007; (71) GUSTAV KLAUKE GMBH, Auf Dem Knapp 46, Remscheid, D-42855, 3224; (74) Muller Enno C/o Rieder & Partner, Cornelius str. 45, D 42329, Wuppertal; (72) Squareone Gmbh Agentur fur Strategie-System-Und Produktdesign ; (54) **MĂNER PENTRU UNELTE**; (28) 6; (51) 08-06; (80) DM/068 211/ 03.08.2006/ 28.02.2007; (30) DE/04.02.2006/4 06 00 735.7

(21) f 2007 0126; (22) 21.08.2006; (43) 29.06.2007; (71) NICE S.P.A., via Pezza Alta 13, Oderzo (Treviso), I 31046, 1824; (74) Dragotti & Associati S.R.L., Vicolo Campana 3, I 31046, Treviso; (72) Marchetto Oscar; (54) **DISPOZITIV DE ÎNCHIDERE PENTRU UȘI, PORȚI ȘI ALTELE**; (28) 1; (51) 08-07; (80) DM/068 347/ 21.08.2006/ 28.02.2007; (30) IT/27.02.2006/TV2006O000006

**CLASA 09 - AMBALAJE ȘI RECIPIENTE PENTRU TRANSPORTUL SAU PĂSTRAREA MĂRFURILOR**

(21) f 2007 0041; (22) 22.01.2007; (43) 29.06.2007; (71) S.C. FARMEC S.A., str. Henri Barbusse, nr. 16, Cluj-Napoca, CJ 400616, 2426; (72) Coșar Daniela Elena; (54) **RECIPIENT PENTRU PRODUSE COSMETICE**; (28) 1; (51) 09-01

Reprezentarea grafică se găsește la pagina 43

(21) f 2007 0127; (22) 02.08.2006; (43) 29.06.2007; (71) ITMENTREPRISES, 24, Rue Auguste-Chabrieres, Paris, F 75015, 3223; (74) Cabinet Netter, Avenue Hoche, nr. 36, F 75008, Paris; (54) **BUTELIE**; (28) 1; (51) 09-01; (80) DM/068 307/ 02.08.2006/ 28.02.2007; (30) EM/20.04.2006/521679

(21) f 2007 0136; (22) 25.08.2006; (43) 29.06.2007; (71) BULGARI S.P.A., Lungotevere Marzio, nr. 11, Roma, I 00186, 447; (74) De Simone & Partners S.P.A., via Vincenzo Bellini, nr. 20, I 00198, Roma; (72) Thierry De Baschmakoff; (54) **CUTIE PENTRU CREMĂ ȘI FLACON DISTRIBUITOR DE SER**; (28) 2; (51) 09-01; (80) DM/068 108/ 25.08.2006/ 28.02.2007; (30) EM/02.03.2006/ 000488911-0001; EM/02.03.2006/000488911-0003

(21) f 2007 0150; (22) 02.03.2007; (43) 29.06.2007; (71) S.C. ROMAQUA GROUP S.A., str. Carpați, nr. 46, Borsec, HR 535300, 2178; (74) S.C. Inventa - Agenție Universitară de Inventică S.R.L., Corneliu Coposu 7, bl. 104, sc. 2, et. 1, ap. 31, sector 3, B 7000, București; (72) Octavian Crețu; (54) **PĂRȚI COMPONENTE BUTELIE PET**; (28) 1; (51) 09-01

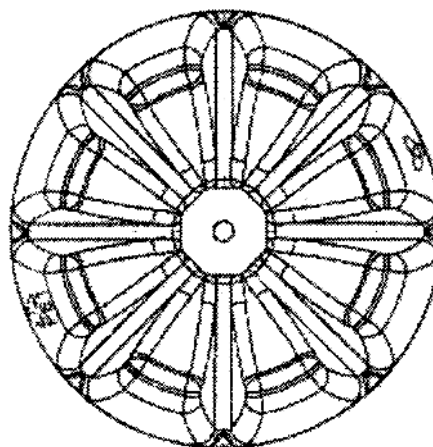

(21) f 2007 0150 - 1.1





(21) f 2007 0150 - 1.2

(21) f 2007 0125; (22) 29.12.2006; (43) 29.06.2007; (71) SIMSEK BISKUVI VE GIDA SANAYI ANONIM SIRKETI, Organize Sanayi Bolgesi, Karaman, TR 3218; (74) **Grup Ofis Patents & Trademarks Agency Ltd.**, Ataturk Bulvari 211/11, TR 06680, Kavaklidere - Ankara; (72) Suleyman Dunar; (54) **AMBALAJ PENTRU CIOCOLATĂ**; (28) 1; (51) **09-03**; (80) **DM/068 484/** 29.12.2006/ 28.02.2007

(21) f 2007 0129; (22) 25.08.2006; (43) 29.06.2007; (71) YATAY KAPI PENCERE VE SINEKLIKLERI ITHALAT IMALAT IC VE DIS TICARET LIMITED SIRKETI, Hurriyet Mah. Dr. Cemil Bengu Cad., no. 42, Kagithane, Istanbul, TR 3225; (74) **Basalan Patent and Trade Mark Industrial Property Ltd. CO.**, Giz 2000 Plaza, Ayazaga Yolu, no. 7, Kat.12, TR 34398, Maslak - Istanbul; (72) Ali Ozgur; (54) **AMBALAJE**; (28) 2; (51) **09-03**; (80) **DM/068 185/** 25.08.2006/ 28.02.2007

(21) f 2007 0138; (22) 17.08.2006; (43) 29.06.2007; (71) HOCHLAND AG., Kemptener str. 17, Heimenkirich, D 88178, 1477; (74) **Lorenz Seidler Gossel, Rechtsanwälte - Patentanwälte**, Widenmayerstraße 23, D 80538, München; (72) Johannes Rogg; (54) **AMBALAJ PENTRU BRÂNZĂ**; (28) 3; (51) **09-03**; (80) **DM/068 100/** 17.08.2006/ 28.02.2007

(21) f 2007 0116; (22) 26.02.2007; (43) 29.06.2007; (71) Augustin Russu, str. Erou Iancu Nicolae, R. 10B, Voluntari, IF 077190, 3129; (72) Augustin Russu; (54) **AMBALAJ**; (28) 1; (51) **09-05**, 19-08

Reprezentarea grafică se găsește la pagina 44

#### CLASA 10 - CEASORNICĂRIE ȘI ALTE INSTRUMENTE DE MĂSURĂ, INSTRUMENTE DE CONTROL ȘI DE SEMNALIZARE

(21) f 2007 0139; (22) 23.08.2006; (43) 29.06.2007; (71) MONTRES TUDOR S.A., Rue Francois-Dussaud nr. 3, Geneve, CH 1211, 584; (74) **Bugnion S.A.**, Route de Florissant 10, CH 1211, Geneve 12; (72) Daniel Riedo; (54) **ELEMENTE COMPONENTE PENTRU CEASURI**; (28) 5; (51) **10-07**; (80) **DM/068 098/** 23.08.2006/ 28.02.2007; (30) CH/14.03.2006/132 704

#### CLASA 11 - OBIECTE ORNAMENTALE

(21) f 2007 0037; (22) 19.01.2007; (43) 29.06.2007; (71) S.C. ARĂDEANCA S.A., str. Pădurii, nr. 2-4, Arad, AR 310049, 3034; (72) Puiu Viorica; MORARU CORNEL; (54) **ORNAMENTE DE GRĂDINĂ: RAȚĂ, ALBĂ CA ZĂPADA, BUFNIȚĂ, IEPURE**; (28) 4; (51) **11-02**

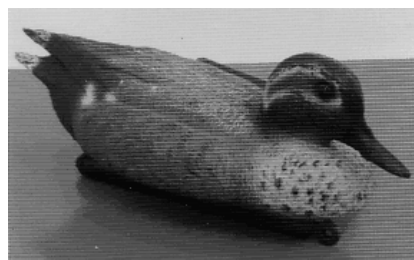

(21) f 2007 0037 - 1



(21) f 2007 0037 - 2



(21) f 2007 0037 - 3



(21) f 2007 0037 - 4

**CLASA 12 - MIJLOACE DE TRANSPORT ȘI DE RIDICAT**

(21) f 2007 0169; (22) 12.03.2007; (43) 29.06.2007; (71) S.C. REMAR S.A., str. Gării, nr. 18, Pașcani, IS 705200, 3191; (74) **Agenție de Proprietate Industrială și Transfer Tehnologic Stoian Ion**, Republicii, bl. 46, ap. 35, NT 5550, Roman; (72) Cornea Cătălin; (54) **VAGON DE MARFĂ AUTODESCĂRCĂTOR**; (28) 1; (51) 12-03

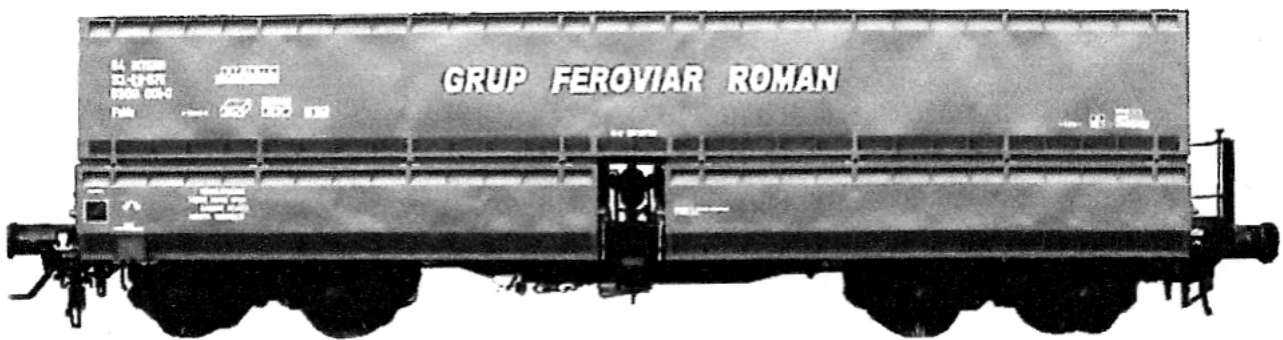

(21) f 2007 0169 - 1.1

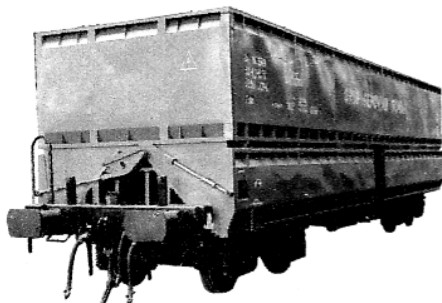

(21) f 2007 0169 - 1.2

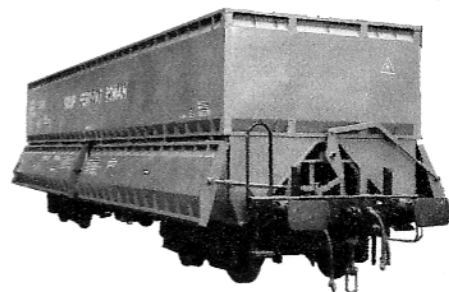

(21) f 2007 0169 - 1.3

(21) f 2007 0124; (22) 15.12.2006; (43) 29.06.2007; (71) HEST EOOD, Danail Nikolaev str. 24, App. 18, Floor 5, Plovdiv, BG 4000, 3217; (74) **Levicharova Asya**, Peshtersko Shosse str. 11, App. 4, Floor 2, BG-4002, Plovdiv; (72) Tolov Bogdan; (54) **MOTOSTIVUITOR**; (28) 1; (51) 12-05; (80) **DM/068 487/** 15.12.2006/ 28.02.2007; (30) BG/11.10.2006/8727

(21) f 2007 0123; (22) 16.11.2006; (43) 29.06.2007; (71) Niko Naamloze Vennootschap, Industriepark-West 40, Sint-Niklaas, B 9100, 2319; (74) **Office Kirkpatrick S.A.**, Avenue Wolfers 32, B 1310, La Hulpe (Bruxelles); (54) **RAMĂ PENTRU ÎNTRERUPĂTOR**; (28) 1; (51) 13-03; (80) **DM/068 498/** 16.11.2006/ 28.02.2007; (30) EM/16.08.2006/ 574900-0001

(21) f 2007 0141; (22) 03.08.2006; (43) 29.06.2007; (71) FERRARI S.P.A., via Emilia Est 1163, Modena, I 41100, 2361; (74) **Jacobacci & Partners S.P.A.**, Corso Emilia 8, I 10152, Torino; (72) Manfredini Maurizio; (54) **AUTOTURISM ȘI SUBANSAMBLE AUTO**; (28) 4; (51) 12-08, 16; (80) **DM/068 092/** 03.08.2006/ 28.02.2007; (30) EM/06.02.2006/000475132

(21) f 2007 0171; (22) 07.02.2007; (43) 29.06.2007; (71) Stancu Marian Laurențiu, str. Radu Popescu, bl. 28, sc. B, ap. 58, et. 4, Târgoviște, DB 130131, 3068; (72) Stancu Marian Laurențiu; (54) **CUTIE PLASTIC PENTRU CIRCUITE ELECTRONICE**; (28) 3; (51) 13-03

(21) f 2007 0028; (22) 12.01.2007; (43) 29.06.2007; (71) Mate Tibor, str. George Coșbuc, nr. 71, Miercurea Ciuc, HR 530211, 3020; (72) Mate Tibor; (54) **CĂPĂCEL VENTIL**; (28) 1; (51) 12-15

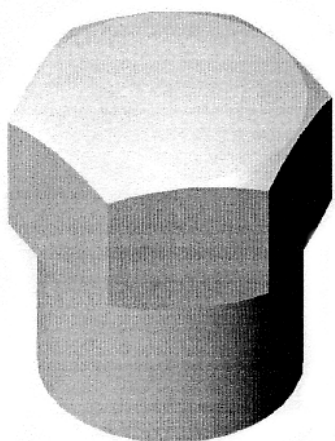

(21) f 2007 0028 - 1

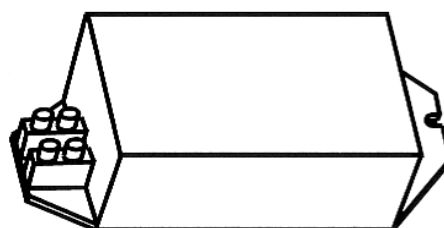

(21) f 2007 0171 - 1.1

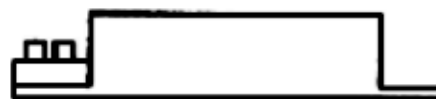

(21) f 2007 0171 - 1.2

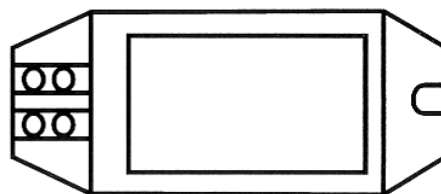

(21) f 2007 0171 - 2.1

### CLASA 13 - APARATE DE PRODUCERE, DISTRIBUȚIE ȘI TRANSFORMARE A ENERGIEI ELECTRICE

(21) f 2007 0121; (22) 03.11.2006; (43) 29.06.2007; (71) Niko Naamloze Vennootschap, Industriepark-West 40, Sint-Niklaas, B 9100, 2319; (74) **Office Kirkpatrick S.A.**, Avenue Wolfers 32, B 1310, La Hulpe (Bruxelles); (54) **ÎNTRERUPĂTOR ELECTRIC**; (28) 3; (51) 13-03; (80) **DM/068 530/** 03.11.2006/ 28.02.2007; (30) EM/10.05.2006/526199/01-03

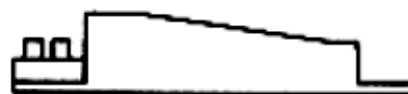

(21) f 2007 0171 - 2.2

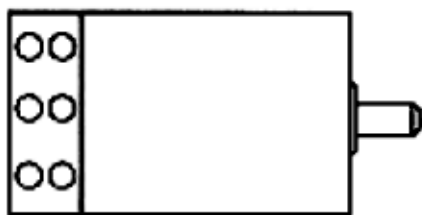

(21) f 2007 0171 - 3.1

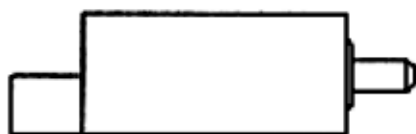

(21) f 2007 0171 - 3.2



(21) f 2007 0005 - 1

---

**CLASA 14 - APARATE DE ÎNREGISTRARE, DE TELECOMUNICAȚII ȘI PRELUCRARE A INFORMAȚIILOR**

(21) f 2007 0135; (22) 14.08.2006; (43) 29.06.2007; (71) KONINKLIJKE PHILIPS ELECTRONICS N.V., Groenewoudseweg 1, Ba Eindhoven, NL 5621, 2360; (74) Philips Intellectual Property & Standards, Prof. Holstlaan 6, NL 5656, Eindhoven; (72) Jean-Marie Paul Surtouc; (54) **COMBINĂ TELEFONICĂ**; (28) 2; (51) 14-03; (80) **DM/068 112/ 14.08.2006/ 28.02.2007**; (30) EM/27.02.2006/000485172-0001; EM/27.02.2006/000485172-0002



(21) f 2007 0005 - 2

---

**CLASA 19 - PAPETĂRIE, ARTICOLE DE BIROU, MATERIALE PENTRU ARTE, ÎNVĂȚĂMÂNT**

(21) f 2007 0003; (22) 05.01.2007; (43) 29.06.2007; (71) S.C. DELTAR TRADING S.R.L., str. Râul Râtgului, nr. 4, bl. D9, sc. 4, ap. 60, sector 4, București, B 041806, 2979; (74) Roalcons S.R.L., str. Orizontului, nr. 1, bl. R10, ap. 27, PH, Cămpina; (72) Sorescu Gabriel Sorin; (54) **GRAFICĂ AMBALAJ**; (28) 1; (51) 19-08

Reprezentarea grafică se găsește la pagina 45

---

(21) f 2007 0005; (22) 08.01.2007; (43) 29.06.2007; (71) S.C. OENOTERRA S.R.L., Splaiul Unirii, nr. 8, bl. B4, sc. 3, et. 6, ap. 64, sector 4, București, B 040032, 2721; (74) S.C. Ani Fuciu S.R.L., bl. P53, sc. A, ap. 1, B 70000, Snagov; (54) **ETICHETE**; (28) 4; (51) 19-08



(21) f 2007 0005 - 3



(21) f 2007 0005 - 4

(21) f 2007 0010; (22) 11.01.2007; (43) 29.06.2007; (71) S.C. PASSIONE EXIM S.R.L., str. Preot Grigore, nr. 12, sat Ișalnița, comuna Ișalnița, DJ 207340, 3015; (72) Dorneanu Florin; (54) ETICHETE; (28) 2; (51) 19-08

Reprezentările grafice se găsesc la pagina 45

(21) f 2007 0034; (22) 18.01.2007; (43) 29.06.2007; (71) S.C.ATLAS CORPORATION S.R.L., șoseaua Pipera, nr. 59, sector 2, București, B 020111, 3029; (74) S.C. Inventa - Agenție Universitară de Inventică S.R.L., Corneliu Coposu 7, bl. 104, sc. 2, et. 1, ap. 31, sector 3, B 7000, București; (54) FORMULAR TIPIZAT; (28) 1; (51) 19-08

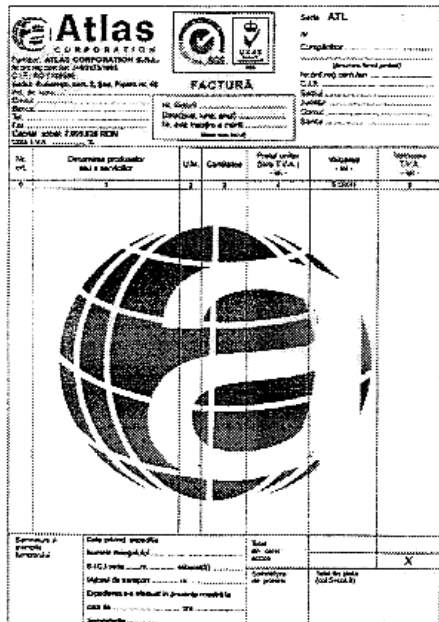

(21) f 2007 0034 - 1

(21) f 2007 0036; (22) 19.01.2007; (43) 29.06.2007; (71) S.C. PERLA HARGHITEI S.A., str. Gării, nr. 600, Sâncrăieni, HR 537265, 1749; (74) S.C. Harcov A.P.I. S.R.L., str. Nicolae Iorga, nr. 61, bl. 10E, sc. B, ap. 9, CV 520031, Sfântu-Gheorghe; (54) ETICHETĂ; (28) 1; (51) 19-08

Reprezentarea grafică se găsește la pagina 46

(21) f 2007 0051; (22) 26.01.2007; (43) 29.06.2007; (71) S.C. NEOTOUR S.R.L., str. Baba Novac, nr. 3, bl. S2, sc. A, et. 2, ap. 13, sector 3, București, B 031621, 3049; (54) SIGLA; (28) 1; (51) 19-08



(21) f 2007 0051 - 1

(21) f 2007 0052; (22) 29.01.2007; (43) 29.06.2007; (71) Ciorba Ioan, str. Principală, nr. 33, Jabențița, comuna Solovăstru, MS 547571, 2099; (72) Ciorba Ioan; (54) ETICHETE; (28) 6; (51) 19-08

Reprezentările grafice se găsesc la pagina 46

(21) f 2007 0056; (22) 31.01.2007; (43) 29.06.2007; (71) S.C. PANEUROGAL S.R.L., DN 26, Km 8, Vânători, GL 807325, 3063; (72) Dudu Alexandru; (54) GRAFICA AMBALAJ; (28) 1; (51) 19-08

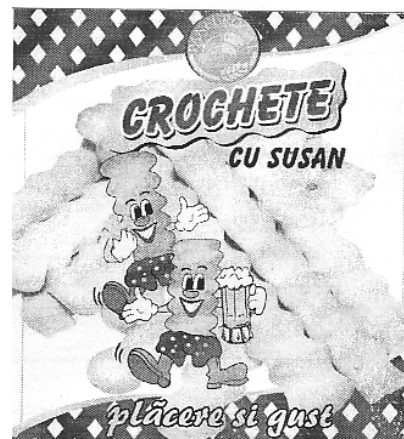

(21) f 2007 0056 - 1

(21) f 2007 0203; (22) 27.03.2007; (43) 29.06.2007; (71) UNILEVER SOUTH CENTRAL EUROPE S.R.L., b-dul Republicii, nr. 291, Ploiești, PH 100072, 3213; (74) Nestor Nestor Diculescu Kingston Petersen Consiliere în Proprietate Intelectuală S.R.L., Bucharest Business Park, șoseaua București - Ploiești, nr. 1A, Intrarea A, et. 4, sector 1, București, Cod 013681, B 013681, București; (54) ETICHETA MARGARINĂ; (28) 4; (51) 19-08;

(57) **model 1** - Etichetă destinată utilizării pe ambalaj de margarină și care conține reprezentarea grafică a trei inflorescențe de floarea soarelui, pe un fundal pepit, albastru pe alb, însoțite de inscripții de culoare verde și roșie. **model 2** - Etichetă destinată utilizării pe ambalaj de margarină și care conține reprezentarea grafică a trei inflorescențe de floarea soarelui, pe un fundal de culoare galbenă, însoțite de inscripții de culoare verde și roșie. **model 3** - Etichetă destinată utilizării pe ambalaj de margarină și care conține reprezentarea unei inflorescențe de floarea soarelui și a unor spice de grâu, pe un fundal verde, însoțite de inscripții de culoare verde și roșie. **model 4** - Etichetă destinată utilizării pe ambalaj de margarină și care conține reprezentarea a trei inflorescențe de floarea soarelui, a unor produse de patiserie, pe un fundal de culoare crem, însoțite de inscripții de culoare verde și roșie.

Reprezentările grafice se găsesc la pagina 47

---

#### CLASA 20 - ECHIPAMENTE PENTRU VÂNZARE ȘI PUBLICITATE, SEMNE LUMINOASE, INDICATOARE

(21) f 2007 0054; (22) 29.01.2007; (43) 29.06.2007; (71) S.C. IMOB MANAGEMENT S.R.L., str. Prof. Gheorghe Marinescu, nr. 60/1, Cluj-Napoca, CJ 400337, 3054; (72) Sabău Sabin Marcel; (54) ANSAMBLU SUPORT PENTRU VÂNZARE DISTRIBUȚIE PRESĂ; (28) 1; (51) 20-02

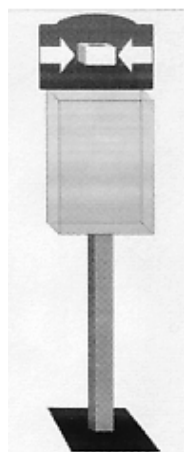

(21) f 2007 0054 - 1

(21) f 2007 0099; (22) 09.02.2007; (43) 29.06.2007; (71) S.C. IMOB MANAGEMENT S.R.L., str. Prof. Gheorghe Marinescu, nr. 60/1, Cluj-Napoca, CJ 400337, 3054; (72) Sabin Sabău Marcel; (54) ANSAMBLU SUPORT PENTRU VÂNZARE DISTRIBUȚIE PRESĂ; (28) 1; (51) 20-02



(21) f 2007 0099 - 1

---

(21) f 2007 0107; (22) 20.02.2007; (43) 29.06.2007; (71) S.C. TAXI TOTAL S.R.L., str. Popa Ștefan, nr. 48, sector 5, București, B 052184, 3089; (54) CUPOLA TAXI TOTAL; (28) 1; (51) 20-03;

(57) **model 1** - Conceptul produsului CASETĂ PENTRU RECLAMĂ TAXI a plecat de la forma unei picături de apă, în cădere liberă, și prezintă următoarele elemente de noutate: - forma asimetrică față/spate, atât din punct de vedere al mărimii, cât și al înclinării suprafețelor respective; - partea superioară a casetei în cauză nu este paralelă cu partea inferioară (baza) a casetei; - partea superioară a casetei are o formă rotunjită și ușor teșită, concomitent cu o mărime inegală spate/față; - construcția propriu-zisă a casetei este un tot unitar (fără fante, locașuri sau decupări), asigurând o formă aerodinamică, neprejudiciind, prin prezența acesteia pe mașină, performanțele autovehiculului.

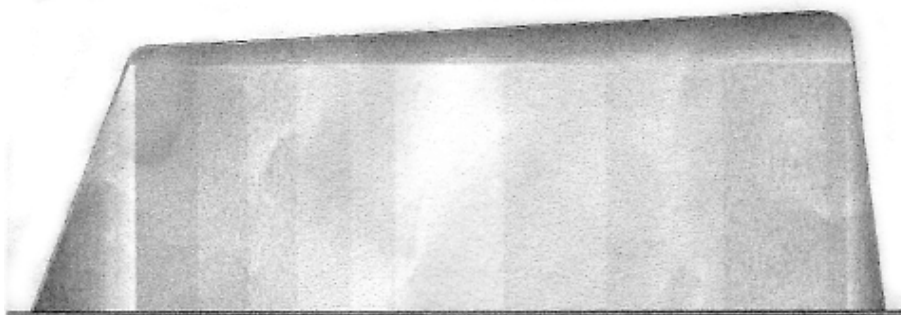

(21) f 2007 0107 - 1.1

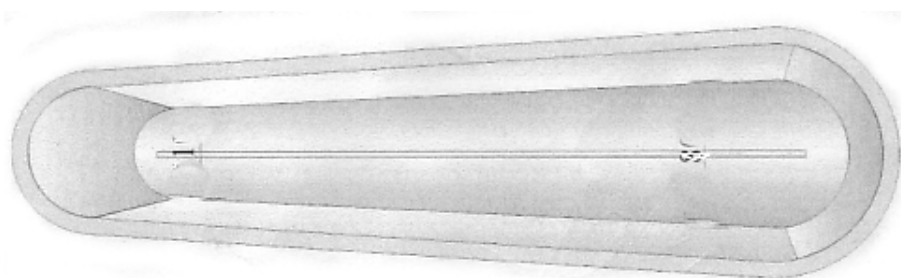

(21) f 2007 0107 - 1.2

---

**CLASA 21 - JOCURI, JUCĂRII, CORTURI ȘI ARTICOLE DE SPORT**

(21) f 2007 0140; (22) 03.08.2006; (43) 29.06.2007; (71) FERRARI S.P.A., via Emilia Est 1163, Modena, I 41100, 2361; (74) **Jacobacci & Partners S.P.A.**, Corso Emilia 8, I 10152, Torino; (72) Manfredini Maurizio; (54) **AUTOTURISM (JUCĂRIE)**; (28) 1; (51) 21-01; (80) **DM/068 093/** 03.08.2006/ 28.02.2007; (30) EM/06.02.2006/000475124

(21) f 2007 0158; (22) 07.03.2007; (43) 29.06.2007; (71) S.C. DFS CENTER GRUP S.R.L., str. Tache Ionescu, bl. Q3, sc. A, ap. 9, Pitești, AG 110143, 3018; (74) **Brojboiu Adrian**, str. Republicii, bl. 212, sc. D, ap. 16, AG 110176, Pitești; (72) Dorcioman Dragoș; STĂNESCU ROBERT; (54) **MODULE PENTRU SPAȚII DE JOACĂ PENTRU COPII**; (28) 16; (51) 21-03

Reprezentările grafice se găsesc la pagina 48

---

**CLASA 23 - INSTALAȚII PENTRU DISTRIBUȚIA FLUIDELOR, INSTALAȚII SANITARE DE CĂLDURĂ, DE VENTILAȚIE ȘI CONDIȚIONARE A AERULUI, COMBUSTIBILI SOLIZI**

(21) f 2007 0143; (22) 03.08.2006; (43) 29.06.2007; (71) HANSA METALLWERKE AG., Sigmaringer str. 107, Stuttgart, D 70567, 1610 ; (54) **ROBINEȚI SANITARI CU MONOCOMANDĂ**; (28) 4; (51) 23-01; (80) **DM/068 090/** 03.08.2006/ 28.02.2007; (30) EM/20.02.2006/000483276

(21) f 2007 0144; (22) 03.08.2006; (43) 29.06.2007; (71) HANSA METALLWERKE AG., Sigmaringer str. 107, Stuttgart, D 70567, 1610; (74) **Centru de Inventică Protecta**, Nicolae Bălcescu 21, sc. A, et. 7, sector 3, B 7000, București; (54) **ROBINEȚI SANITARI CU MONOCOMANDĂ**; (28) 5; (51) 23-01; (80) **DM/068 089/** 03.08.2006/ 28.02.2007; (30) EM/20.02.2006/000483284

---

(21) f 2007 0004; (22) 08.01.2007; (43) 29.06.2007;  
(71) S.C. RO. PLAST INDUSTRY S.R.L., Aleea Zvoriștea,  
nr.1, bl. D29, sc. C, ap. 45, sector 6, București, B 062048,  
2752; (74) Cabinet Individual Andronache Paul, str. Sibiu,  
nr. 14, bl. E21, ap. 35, sector 6, 061534, București;  
(72) Dumitru Aurel; (54) **SIFOANE DE PARDOSEALĂ ȘI  
PĂRȚI COMPONENTE**; (28) 18; (51) 23-02

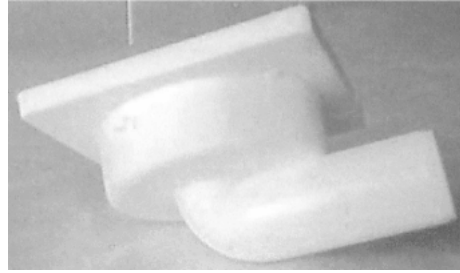

(21) f 2007 0004 - 1

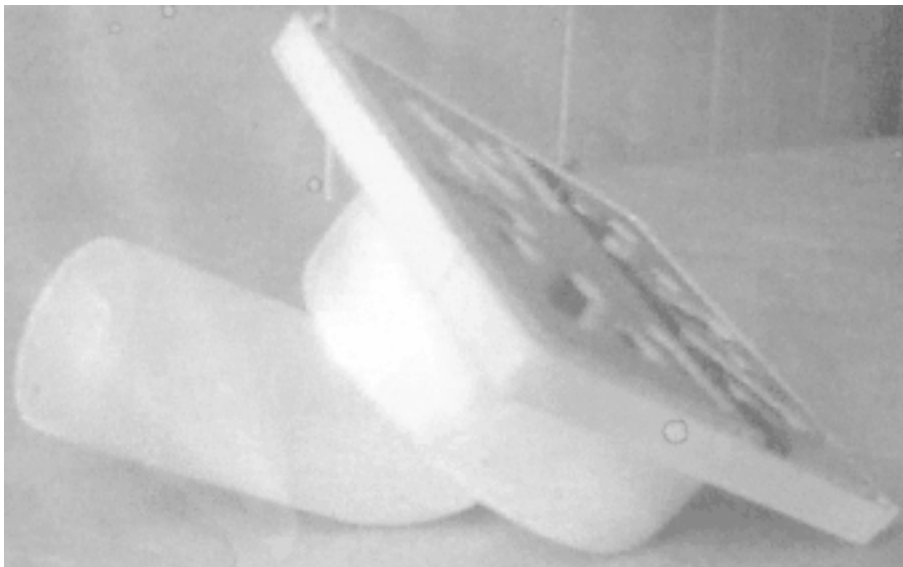

(21) f 2007 0004 - 2

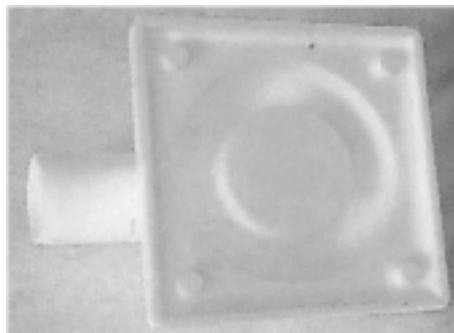

(21) f 2007 0004 - 3





(21) f 2007 0004 - 4

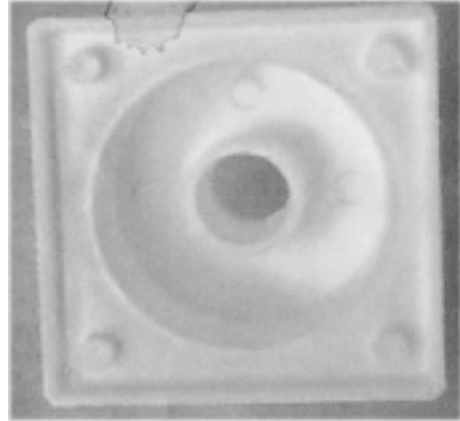

(21) f 2007 0004 - 6

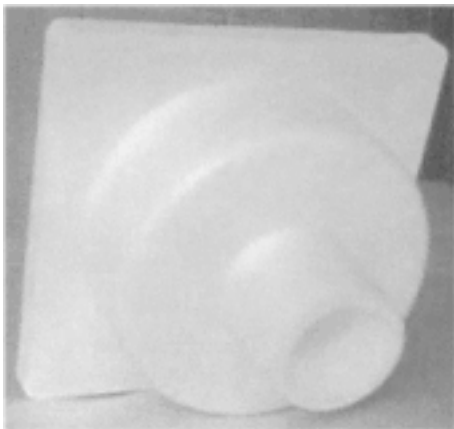

(21) f 2007 0004 - 5

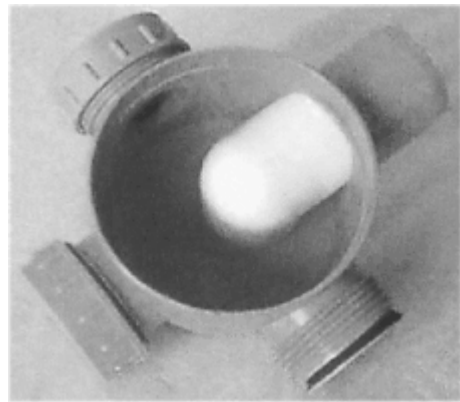

(21) f 2007 0004 - 7



(21) f 2007 0004 - 8

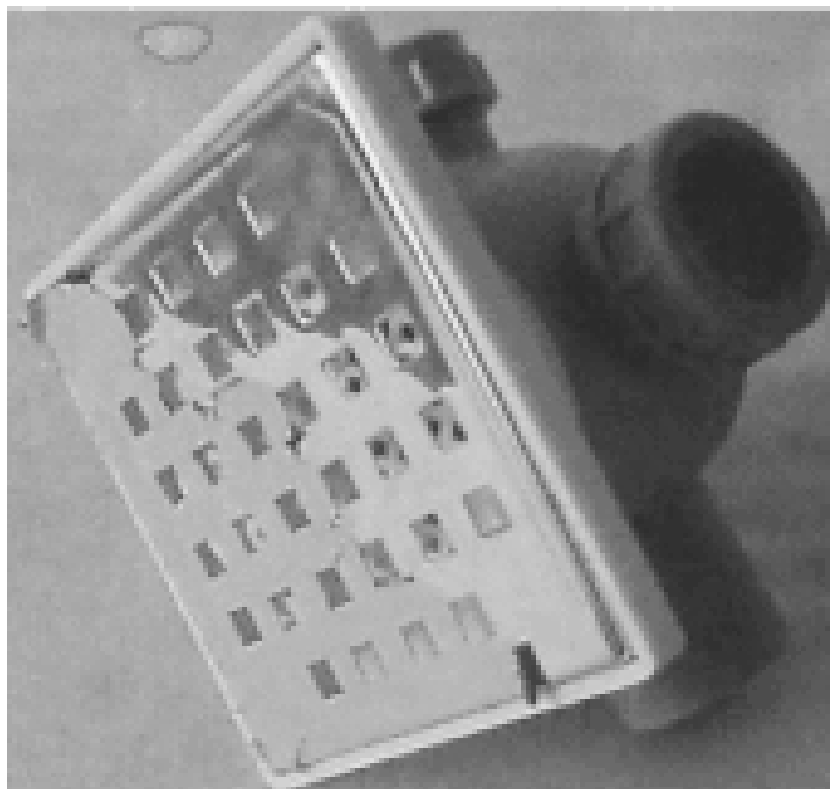

(21) f 2007 0004 - 9



(21) f 2007 0004 - 10

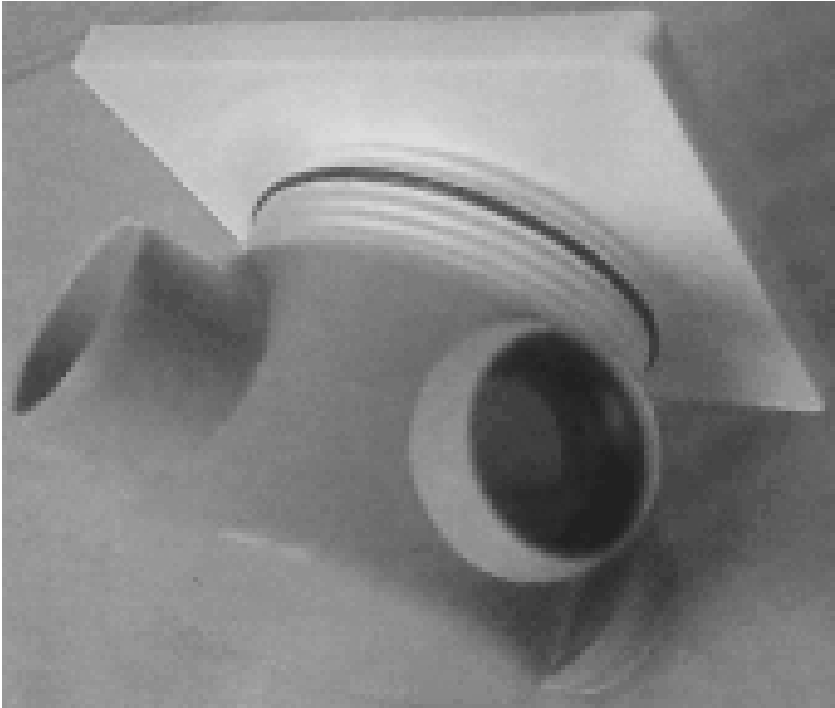

(21) f 2007 0004 - 11

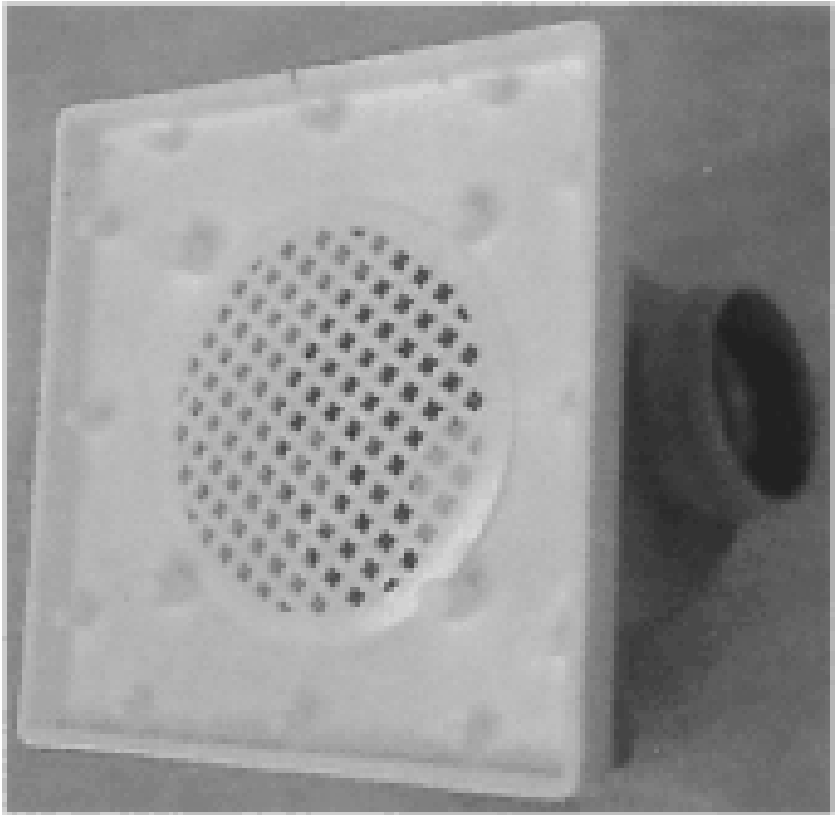

(21) f 2007 0004 - 12



(21) f 2007 0004 - 13

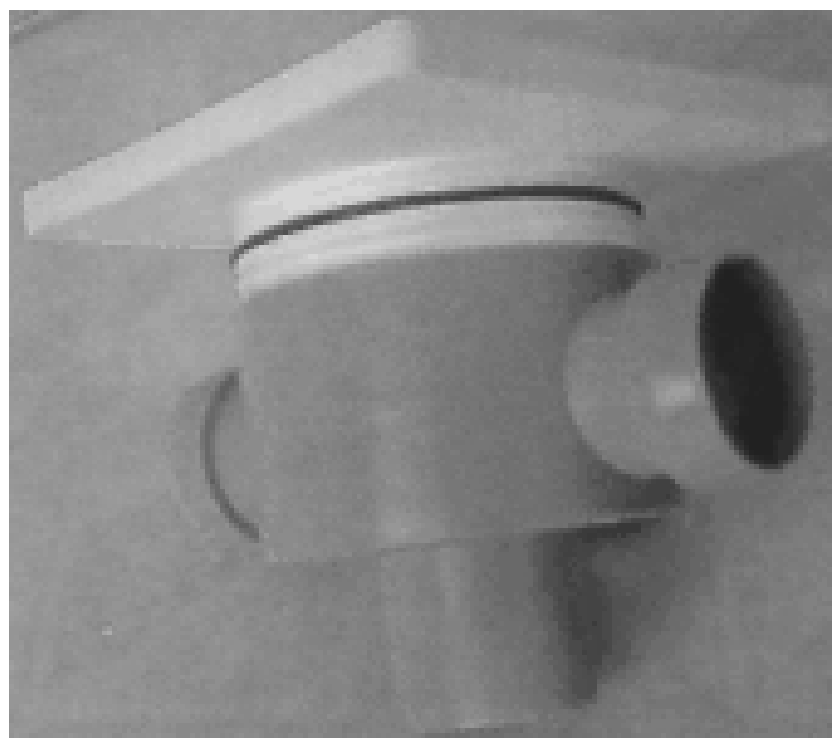

(21) f 2007 0004 - 14



(21) f 2007 0004 - 15

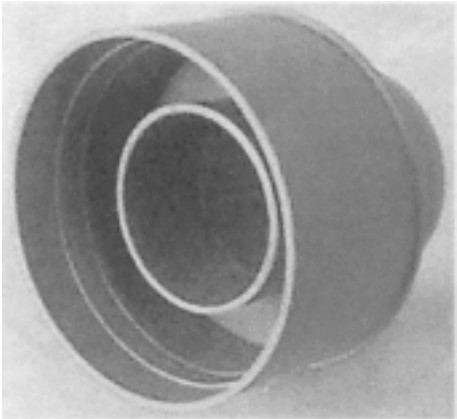

(21) f 2007 0004 - 16



(21) f 2007 0004 - 17

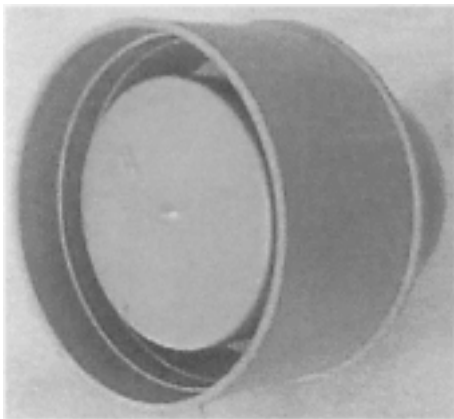

(21) f 2007 0004 - 18

(28) 5; (51) **23-02**; (80) **DM/068 169/** 31.08.2006/ 28.02.2007; (30) EM/01.12.2005/000441035-0001; EM/01.12.2005/000441035-0003; EM/01.12.2005/000441035-0005; EM/01.12.2005/000441035-0008; EM/01.12.2005/000441035-0011

---

(21) **f 2007 0137**; (22) 17.08.2006; (43) 29.06.2007; (71) HANS GROHE AG., Auestrasse nr. 5-9, Schiltach, D 77761, 367; (74) **Patentanwalte Ruff, Beier Dauster & Partner**, Casse Postale 10 40 36, D 70035, Stuttgart; (72) Andreas Haug; (54) **INSTALAȚII SANITARE PENTRU DUȘ**; (28) 4; (51) **23-02**; (80) **DM/068 104/** 17.08.2006/ 28.02.2007; (30) EM/23.02.2006/000484597

---

(21) **f 2007 0131**; (22) 31.08.2006; (43) 29.06.2007; (71) ROCA SANITARIO S.A., Rambla Lluch 2, Gava, E 08850, 3227; (74) **Aragones Forner, Rafael A., C/o Pastells & Aragones S.L.**, 138, Pau Claris, E 08009, Barcelona; (72) M. Miguel Angel Munar Saura C/o Roca Sanitario S.A. ; (54) **ELEMENTE PENTRU TOALETĂ**;

---

(21) **f 2006 0054**; (22) 30.01.2006; (43) 29.06.2007; (71) S.C. AMBASADOR PLUS S.R.L., str. Circumvalațiunii, nr. 1, Timișoara, TM 300013, 2087; (72) Popescu Laurian; POGAN SALA MIHAI; (54) **ECHIPAMENT DE ÎNCĂLZIRE CENTRALĂ ȘI A APEI CALDE MENAJERE**; (28) 3; (51) **23-03**



(21) f 2006 0054 - 1



(21) f 2006 0054 - 3

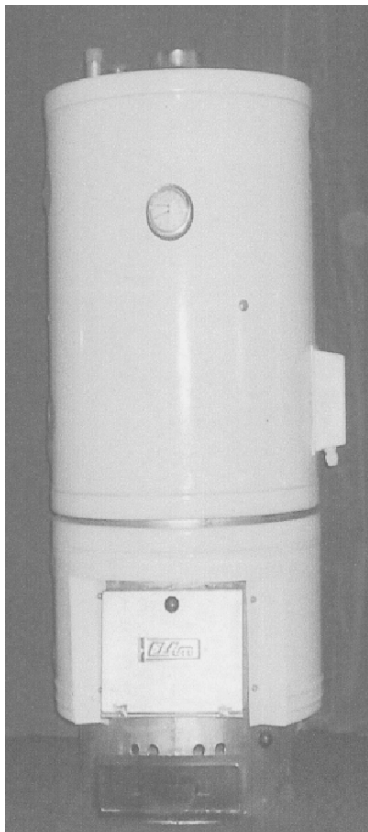

(21) f 2006 0054 - 2

---

(21) f **2007 0122**; (22) 21.10.2005; (43) 29.06.2007; (71) ARKIANE SARL, Quartier de Suze, Charmes sur Rhone, F 07800, 2806; (72) Dominique Lelong; (54) **ŞEMINEU**; (28) 4; (51) **23-03**; (80) **DM/068 527/ 21.10.2005/ 28.02.2007**

---

**CLASA 25 - CONSTRUCȚII ȘI ELEMENTE DE CONSTRUCȚII**

(21) f **2007 0006**; (22) 10.01.2007; (43) 29.06.2007; (71) S.C. LIMAR PROD S.R.L., șoseaua Boldești - Scăieni, nr. 79B, Boldești - Scăieni, PH 105300, 2997; (54) **PLĂCI STRATIFICATE IZOLATE TERMIC**; (28) 4; (51) **25-01**

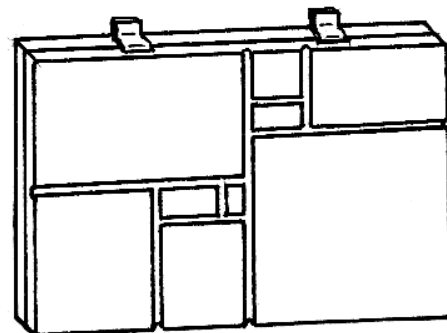

(21) f 2007 0006 - 1

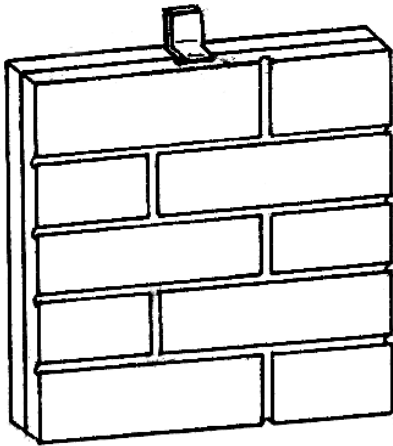

(21) f 2007 0006 - 2

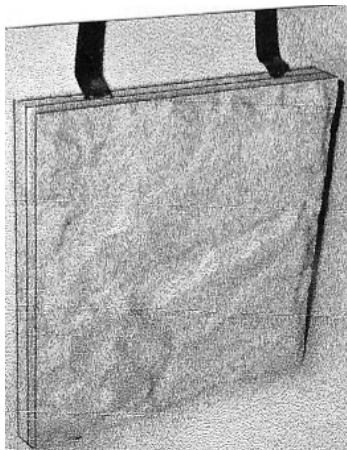

(21) f 2007 0006 - 3

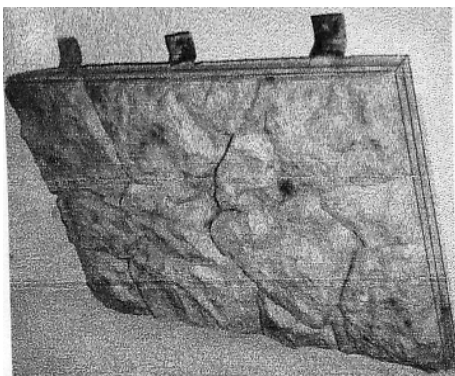

(21) f 2007 0006 - 4

(21) f **2007 0047**; (22) 25.01.2007; (43) 29.06.2007; (71) S.C. FIERCTC SIBEL S.R.L., str. Radu Negru, nr. 5, Galați, GL 800129, 3046; (74) **S.C. Loyal Partners A.P.I. S.R.L.**, str. Portului, nr. 23, Parcul de Soft, camera 307, Galați; (72) Toma Marcel; (54) **COAMĂ SEMIROTUNDĂ**; (28) 1; (51) **25-01**

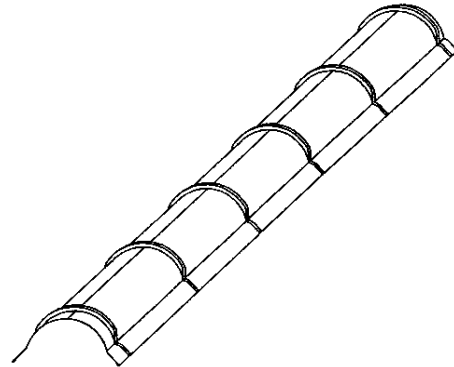

(21) f 2007 0047 - 1

(21) f **2007 0092**; (22) 05.02.2007; (43) 29.06.2007; (71) S.C. PROFILUX S.A., b-dul Iancu de Hunedoara, nr. 33, ap. 4, sector 1, București, B 011743, 3066; (72) Stoica Nicolae; (54) **PROFILE PENTRU FINISAJ ÎN CONSTRUCȚII**; (28) 6; (51) **25-01**

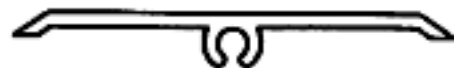

(21) f 2007 0092 - 1



(21) f 2007 0092 - 2



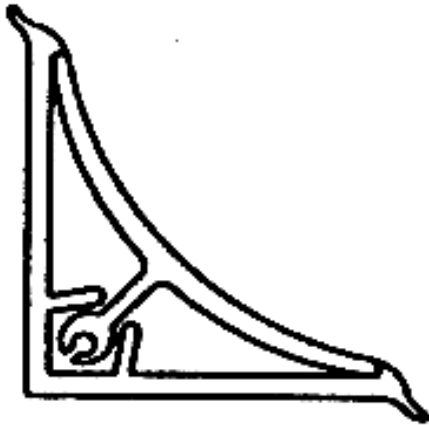

(21) f 2007 0092 - 3

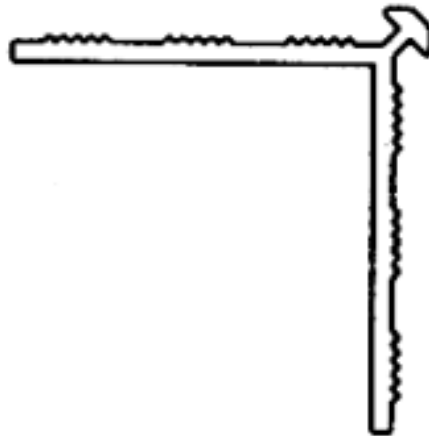

(21) f 2007 0092 - 4

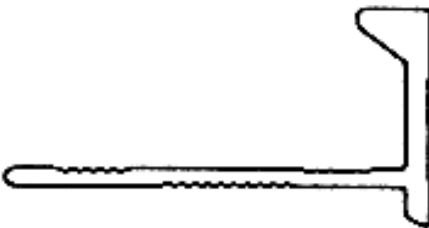

(21) f 2007 0092 - 5

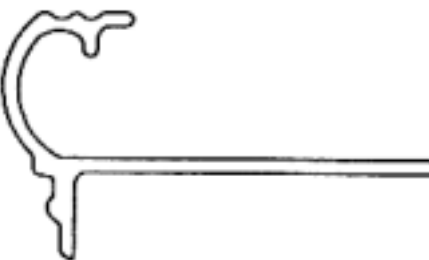

(21) f 2007 0092 - 6

(21) f 2007 0205; (22) 28.03.2007; (43) 29.06.2007; (71) S.C. NORD ARIN INTERNAȚIONAL S.R.L., localitatea Preluca, comuna Pângărați, NT 617309, 1629; (74) **Agenție de Proprietate Industrială și Transfer Tehnologic Stoian Ion**, Republicii, bl. 46, ap. 35, NT 5550, Roman; (72) Crețu Vasile; (54) **PANOU ORNAMENTAL**; (28) 2; (51) 25-01

(57) **model 1** - Panou ornamental, pentru placare pereți și interioare, având elemente caracteristice: ramă rectangulară, din rigle late, grilaj din baghete dreptunghiulare, suprapuse și dispuse în formă de "X", soclu liniar profilat, ornament superior cu aspect crenelat, cornișă superioară profilată, cu capete înclinate spre interior, cu același profil, rigle verticale, cu caneluri pentru îmbinarea panourilor. **model 2** - Panou ornamental, pentru placare pereți și interioare, având elemente caracteristice noi în combinație: ramă rectangulară, din rigle late, tăblie din rigle late, orizontale, distincte, într-un plan situat puțin mai în spate, soclu liniar profilat, ornament superior, cu aspect crenelat, cornișă superioară profilată, cu capete înclinate spre interior, cu același profil, rigle verticale, cu caneluri pentru îmbinarea panourilor.



(21) f 2007 0205 - 1



(21) f 2007 0205 - 2

(21) f 2007 0053; (22) 29.01.2007; (43) 29.06.2007; (71) Breaz Laurențiu, str. Transilvaniei, nr. 37, Aiud, AB 515200, 3053; (72) Breaz Laurențiu; (54) **ELEMENT DE CONSTRUCȚIE PREFABRICAT SAU PREASAMBLAT**; (28) 1; (51) 25-02

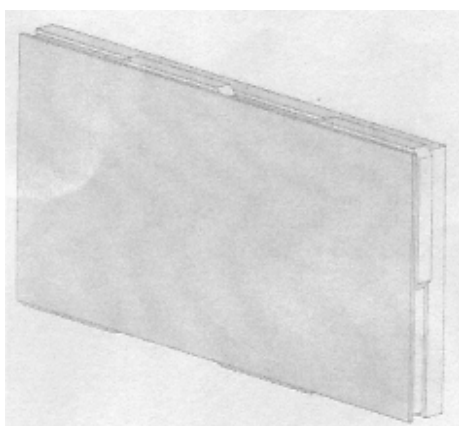

(21) f 2007 0053 - 1

(21) f 2007 0145; (22) 03.08.2006; (43) 29.06.2007; (71) KONINKLIJKE PHILIPS ELECTRONICS N.V., Groenewoudseweg 1, Ba Eindhoven, NL 5621, 2360; (74) **Philips Intellectual Property & Standards**, Prof. Holstlaan 6, NL 5656, Eindhoven; (72) Bart Johannes Masee; SCOTT DALE MCLACHLAN; (54) **APARAT DE RAS CU TREI CAPETE**; (28) 2; (51) 28-03; (80) DM/068 088/ 03.08.2006/ 28.02.2007; (30) EM/10.02.2006/ 000477500; EM/20.02.2006/000482062

---

#### CLASA 99 - DIVERSE

(21) f 2007 0119; (22) 19.01.2007; (43) 29.06.2007; (71) DOSENBAACH-OCHSNER AG. SCHUHE UND SPORT, Allmendstrasse 25, Dietikon, CH 8953, 3190 ; (72) Stephan Meyer; (54) **GRAFICĂ**; (28) 8; (51) 99-00; (80) DM/068 544/ 19.01.2007/ 19.01.2007

---

(21) f 2007 0226; (22) 30.03.2007; (43) 29.06.2007; (71) Turc Teodosia, nr. 113, Șoimuș, HD 337450, 3219; (74) **Intelmmi Consult S.R.L.**, str. Sârguinței, nr. 39, ap. 12, MS 540543, Tg. Mureș; (72) Turc Teodosia; (54) **SAC**; (28) 1; (51) 99-00

---

#### CLASA 26 - APARATE DE ILUMINAT

(21) f 2007 0146; (22) 02.08.2006; (43) 29.06.2007; (71) DAIMLERCHRYSLER AG., Epplestrasse nr. 225, Stuttgart, D 70567, 449; (74) **Sabine Gluthe C/o Daimlerchrysler AG. lpm/t**, DE 70546, Stuttgart; (72) Peter Pfeiffer; (54) **SUBANSAMBLE AUTO**; (28) 4; (51) 26-06; (80) DM/068 086/ 02.08.2006/ 28.02.2007; (30) DE/12.04.2006/40602131.7;



(21) f 2007 0226 - 1.1

---

#### CLASA 28 - PRODUSE FARMACEUTICE SAU COSMETICE, ARTICOLE ȘI INSTRUMENTE PENTRU TOALETĂ

(21) f 2007 0133; (22) 31.08.2006; (43) 29.06.2007; (71) BRAUN GMBH, Frankfurter Strasse nr. 145, Kronberg, D 61476, 566 ; (72) Roland Ullmann; (54) **APARAT DE RAS ELECTRIC ȘI DISPOZITIV DE CURĂȚARE PENTRU APARATUL DE RAS**; (28) 4; (51) 28-03; (80) DM/068 117/ 31.08.2006/ 28.02.2007; (30) DE/29.03.2006/406 01 786.7

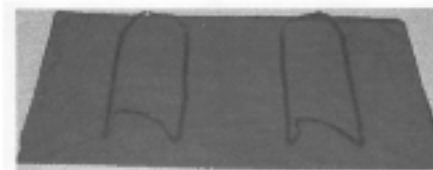

(21) f 2007 0226 - 1.2

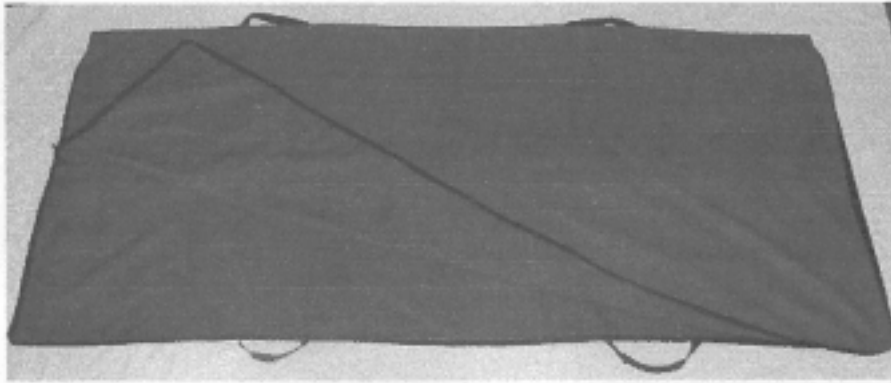

(21) f 2007 0226 - 1.3

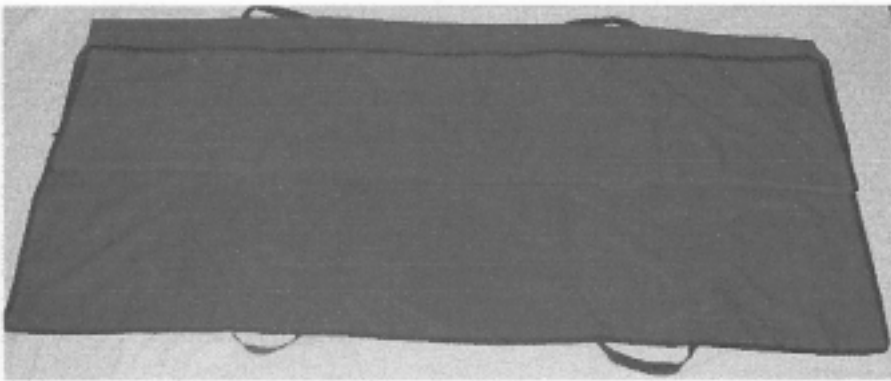

(21) f 2007 0226 - 1.4

---

RO - BOPI - DMI 6/2007

(21) f 2007 0055



(21) f 2007 0055 - 1

---

(21) f 2007 0041



(21) f 2007 0041 - 1

---



(21) f 2007 0116 - 1

RO - BOPI - DMI 6/2007

(21) f 2007 0003



(21) f 2007 0003 - 1

---

(21) f 2007 0010



(21) f 2007 0010 - 1



(21) f 2007 0010 - 2

---

(21) f 2007 0036



(21) f 2007 0036 - 1

(21) f 2007 0052



(21) f 2007 0052 - 1



(21) f 2007 0052 - 3



(21) f 2007 0052 - 2



(21) f 2007 0052 - 4



(21) f 2007 0052 - 5



(21) f 2007 0203 - 2



(21) f 2007 0052 - 6



(21) f 2007 0203 - 3

---

(21) f 2007 0203



(21) f 2007 0203 - 1



(21) f 2007 0203 - 4

---



(21) f 2007 0158



(21) f 2007 0158 - 1



(21) f 2007 0158 - 4



(21) f 2007 0158 - 2



(21) f 2007 0158 - 5



(21) f 2007 0158 - 3



(21) f 2007 0158 - 6



(21) f 2007 0158 - 7



(21) f 2007 0158 - 10



(21) f 2007 0158 - 8



(21) f 2007 0158 - 11



(21) f 2007 0158 - 12.1



(21) f 2007 0158 - 9



(21) f 2007 0158 - 12.2



(21) f 2007 0158 - 13.1



(21) f 2007 0158 - 15.1



(21) f 2007 0158 - 13.2



(21) f 2007 0158 - 15.2

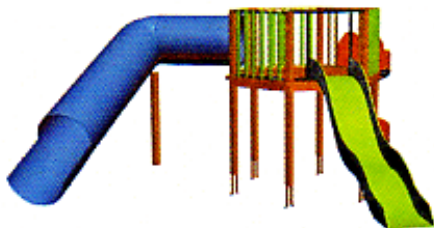

(21) f 2007 0158 - 14.1



(21) f 2007 0158 - 16.1



(21) f 2007 0158 - 14.2



(21) f 2007 0158 - 16.2

**LISTA CERERILOR DE ÎNREGISTRARE  
A DESENELOR ȘI MODELELOR  
INDUSTRIALE PUBLICATE, ARANJATE**

- **ÎN ORDINEA CRESCĂTOARE  
A NUMERELOR DE ÎNREGISTRARE**
- **ÎN ORDINEA ALFABETICĂ  
A SOLICITANȚILOR**

**LISTA CERERILOR DE ÎNREGISTRARE A DESENELOR ȘI MODELELOR INDUSTRIALE  
PUBLICATE, ARANJATE ÎN ORDINEA CRESCĂTOARE  
A NUMERELOR DE ÎNREGISTRARE**

Numărul depozitului național	Clasa și subclasa	Data depozitului	Număr modele/desene	Pagina
<b>f 2006 0054</b>	23-03	30.01.2006	3/3	37
<b>f 2007 0003</b>	19-08	05.01.2007	1/1	27
<b>f 2007 0004</b>	23-02	08.01.2007	18/18	31
<b>f 2007 0005</b>	19-08	08.01.2007	4/4	27
<b>f 2007 0006</b>	25-01	10.01.2007	4/4	38
<b>f 2007 0010</b>	19-08	11.01.2007	2/2	28
<b>f 2007 0028</b>	12-15	12.01.2007	1/1	26
<b>f 2007 0034</b>	19-08	18.01.2007	1/1	28
<b>f 2007 0036</b>	19-08	19.01.2007	1/1	28
<b>f 2007 0037</b>	11-02	19.01.2007	4/4	24
<b>f 2007 0038</b>	02-04	19.01.2007	1/1	13
<b>f 2007 0039</b>	02-04	22.01.2007	5/6	14
<b>f 2007 0041</b>	09-01	22.01.2007	1/1	23
<b>f 2007 0043</b>	02-04	23.01.2007	33/33	14
<b>f 2007 0047</b>	25-01	25.01.2007	1/1	39
<b>f 2007 0048</b>	06-01, 03	25.01.2007	3/5	20
<b>f 2007 0049</b>	06-03	25.01.2007	2/5	21
<b>f 2007 0051</b>	19-08	26.01.2007	1/1	28
<b>f 2007 0052</b>	19-08	29.01.2007	6/6	28
<b>f 2007 0053</b>	25-02	29.01.2007	1/1	41
<b>f 2007 0054</b>	20-02	29.01.2007	1/1	29
<b>f 2007 0055</b>	01-04	29.01.2007	1/1	13
<b>f 2007 0056</b>	19-08	31.01.2007	1/1	28
<b>f 2007 0092</b>	25-01	05.02.2007	6/6	39
<b>f 2007 0095</b>	01-01	06.02.2007	8/8	12

Numărul depozitului național	Clasa și subclasa	Data depozitului	Număr modele/desene	Pagina
<b>f 2007 0099</b>	20-02	09.02.2007	1/1	29
<b>f 2007 0100</b>	06-13, 12-16	12.02.2007	2/2	22
<b>f 2007 0107</b>	20-03	20.02.2007	1/2	29
<b>f 2007 0111</b>	03-03	21.02.2007	2/4	19
<b>f 2007 0116</b>	09-05, 19-08	26.02.2007	1/1	24
<b>f 2007 0118</b>	06-05	14.09.2006	5/0	22
<b>f 2007 0119</b>	99-00	19.01.2007	8/0	41
<b>f 2007 0120</b>	02-03	11.08.2006	1/0	13
<b>f 2007 0121</b>	13-03	03.11.2006	3/0	26
<b>f 2007 0122</b>	23-03	21.10.2005	4/0	38
<b>f 2007 0123</b>	13-03	16.11.2006	1/0	26
<b>f 2007 0124</b>	12-05	15.12.2006	1/0	26
<b>f 2007 0125</b>	09-03	29.12.2006	1/0	24
<b>f 2007 0126</b>	08-07	21.08.2006	1/0	23
<b>f 2007 0127</b>	09-01	02.08.2006	1/0	23
<b>f 2007 0128</b>	08-06	03.08.2006	6/0	23
<b>f 2007 0129</b>	09-03	25.08.2006	2/0	24
<b>f 2007 0130</b>	04-01	28.08.2006	1/0	20
<b>f 2007 0131</b>	23-02	31.08.2006	5/0	37
<b>f 2007 0132</b>	06-01, 02, 03, 04, 05	21.08.2006	4/0	21
<b>f 2007 0133</b>	28-03	31.08.2006	4/0	41
<b>f 2007 0134</b>	06-06	31.08.2006	1/0	22
<b>f 2007 0135</b>	14-03	14.08.2006	2/0	27
<b>f 2007 0136</b>	09-01	25.08.2006	2/0	23
<b>f 2007 0137</b>	23-02	17.08.2006	4/0	37
<b>f 2007 0138</b>	09-03	17.08.2006	3/0	24
<b>f 2007 0139</b>	10-07	23.08.2006	5/0	24
<b>f 2007 0140</b>	21-01	03.08.2006	1/0	30

Numărul depozitului național	Clasa și subclasa	Data depozitului	Număr modele/desene	Pagina
<b>f 2007 0141</b>	12-08, 16	03.08.2006	4/0	26
<b>f 2007 0142</b>	07-02	02.08.2006	1/0	23
<b>f 2007 0143</b>	23-01	03.08.2006	4/0	30
<b>f 2007 0144</b>	23-01	03.08.2006	5/0	30
<b>f 2007 0145</b>	28-03	03.08.2006	2/0	41
<b>f 2007 0146</b>	26-06	02.08.2006	4/0	41
<b>f 2007 0147</b>	07-02	02.08.2006	1/0	23
<b>f 2007 0150</b>	09-01	02.03.2007	1/2	23
<b>f 2007 0158</b>	21-03	07.03.2007	16/21	30
<b>f 2007 0169</b>	12-03	12.03.2007	1/3	25
<b>f 2007 0171</b>	13-03	07.02.2007	3/6	26
<b>f 2007 0203</b>	19-08	27.03.2007	4/4	29
<b>f 2007 0205</b>	25-01	28.03.2007	2/2	40
<b>f 2007 0206</b>	06-04	28.03.2007	1/1	22
<b>f 2007 0226</b>	99-00	30.03.2007	1/4	41

**LISTA CERERILOR DE ÎNREGISTRARE A DESENELOR ȘI MODELELOR  
INDUSTRIALE PUBLICATE, ARANJATE ÎN ORDINEA  
ALFABETICĂ A SOLICITANȚILOR**

Nume și adresă solicitant	Număr depozit	Clasa și subclasa	Pagina
<b>S.C. AMARAD S.A.</b> , str. Aurel Vlaicu, nr. 139-151, Arad, AR 310139, 1675	f 2007 0111	03-03	19
<b>S.C. AMBASADOR PLUS S.R.L.</b> , str. Circumvalațiunii, nr. 1, Timișoara, TM 300013, 2087	f 2006 0054	23-03	37
<b>ANTURAJ NOU S.R.L.</b> , str. Alba Iulia, nr. 75, Chișinău, MD 2071, 3229	f 2007 0132	06-01, 02, 03, 04, 05	21
<b>S.C. ARĂDEANCA S.A.</b> , str. Pădurii, nr. 2-4, Arad, AR 310049, 3034	f 2007 0037	11-02	24
<b>ARKIANE SARL</b> , Quartier de Suze, Charmes sur Rhone, F 07800, 2806	f 2007 0122	23-03	38
<b>S.C. ATLAS CORPORATION S.R.L.</b> , șoseaua Pipera, nr. 59, sector 2, București, B 020111, 3029	f 2007 0034	19-08	28
<b>Augustin Russu</b> , str. Erou Iancu Nicolae, R. 10B, Voluntari, IF 077190, 3129	f 2007 0116	09-05, 19-08	24
<b>BRAUN GMBH</b> , Frankfurter Strasse, nr. 145, Kronberg, D 61476, 566	f 2007 0133	28-03	41
<b>S.C. BRAVUS EXIM S.R.L.</b> , Spaiul Unirii, nr. 187, parter, ap. 2, sector 3, București, B 030134, 2034	f 2007 0100	06-13, 12-16	22
<b>Breaz Laurențiu</b> , str. Transilvaniei, nr. 37, Aiud, AB 515200, 3053	f 2007 0053	25-02	41
<b>BULGARI S.P.A.</b> , Lungotevere Marzio, nr. 11, Roma, I 00186, 447	f 2007 0136	09-01	23
<b>CIGIR KIMYA SANAYI VE TICARET ANONIM SIRKETI</b> , Bakir Ve Pirinc Sanayi Sitesi Acelya Caddesi, no. 45 D Blok, Buyukcekmece - Istanbul, TR-34900, 3226	f 2007 0130	04-01	20
<b>Ciorba Ioan</b> , str. Principală, nr. 33, Jăbenața, comuna Solovăstru, MS 547571, 2099	f 2007 0052	19-08	28
<b>Ciorba Ioan</b> , str. Principală, nr. 33, Jăbenața, comuna Solovăstru, MS 547571, 2099	f 2007 0055	01-04	13
<b>DAIMLERCHRYSLER AG.</b> , Epplestrasse, nr. 225, Stuttgart, D 70567, 449	f 2007 0146	26-06	41
<b>S.C. DELTAR TRADING S.R.L.</b> , str. Râul Râtgului, nr. 4, bl. D9, sc. 4, ap. 60, sector 4, București, B 041806, 2979	f 2007 0003	19-08	27



Nume și adresă solicitant	Număr depozit	Clasa și subclasa	Pagina
<b>S.C. DFS CENTER GRUP S.R.L.</b> , str. Tache Ionescu, bl. Q3, sc. A, ap. 9, Pitești, AG 110143, 3018	f 2007 0158	21-03	30
<b>DOSENBACH-OCHSNER AG. SCHUHE UND SPORT</b> , Allmendstrasse 25, Dietikon, CH 8953, 3190	f 2007 0119	99-00	41
<b>Dumitru Elisabeta Mihaela</b> , str. Plevna, nr. 295, Brăila, BR 810090, 3067	f 2007 0095	01-01	12
<b>S.C. FARMEC S.A.</b> , str. Henri Barbusse, nr. 16, Cluj-Napoca, CJ 400616, 2426	f 2007 0041	09-01	23
<b>S.C. FEROMET "M" S.R.L.</b> , Izvoarele, comuna Dumbrava Roșie, NT 617188, 2183	f 2007 0048	06-01, 03	20
<b>S.C. FEROMET "M" S.R.L.</b> , Izvoarele, comuna Dumbrava Roșie, NT 617188, 2183	f 2007 0049	06-03	21
<b>FERRARI S.P.A.</b> , via Emilia Est 1163, Modena, I 41100, 2361	f 2007 0141	12-08, 16	26
<b>FERRARI S.P.A.</b> , via Emilia Est 1163, Modena, I 41100, 2361	f 2007 0140	21-01	30
<b>S.C. FIERCTC SIBEL S.R.L.</b> , str. Radu Negru, nr. 5, Galați, GL 800129, 3046	f 2007 0047	25-01	39
<b>FRENCH STYLE PROD S.R.L.</b> , str. Caloian Județu, nr. 5, sector 3, București, B 031111, 3032	f 2007 0038	02-04	13
<b>FRENCH STYLE PROD S.R.L.</b> , str. Caloian Județu, nr. 5, sector 3, București, B 031111, 3032	f 2007 0039	02-04	14
<b>GUSTAV KLAUKE GMBH</b> , Auf Dem Knapp 46, Remscheid, D 42855, 3224	f 2007 0128	08-06	23
<b>Hans - Michael Klein</b> , Am Sportolatz 2, Wenigumstadt, D 63762, 3216	f 2007 0120	02-03	13
<b>HANSA METALLWERKE AG.</b> , Sigmaringer str. 107, Stuttgart, D 70567, 1610	f 2007 0143	23-01	30
<b>HANSA METALLWERKE AG.</b> , Sigmaringer str. 107, Stuttgart, D 70567, 1610	f 2007 0144	23-01	30
<b>HANS GROHE AG.</b> , Auestrasse nr. 5-9, Schiltach, D 77761, 367	f 2007 0137	23-02	37
<b>HEST EOOD</b> , Danail Nikolaev str. 24, App.18, Floor 5, Plovdiv, BG 4000, 3217	f 2007 0124	12-05	26
<b>HOCHLAND AG.</b> , Kemptener str. 17, Heimenkirich, D 88178, 1477	f 2007 0138	09-03	24
<b>S.C. IMOB MANAGEMENT S.R.L.</b> , str. Prof. Gheorghe Marinescu, nr. 60/1, Cluj-Napoca, CJ 400337, 3054	f 2007 0099	20-02	29

Nume și adresă solicitant	Număr depozit	Clasa și subclasa	Pagina
<b>S.C. IMOB MANAGEMENT S.R.L.</b> , str. Prof. Gheorghe Marinescu, nr. 60/1, Cluj-Napoca, CJ 400337, 3054	f 2007 0054	20-02	29
<b>ITM ENTREPRISES</b> , 24, Rue Auguste-Chabrieres, Paris, F 75015, 3223	f 2007 0127	09-01	23
<b>KONINKLIJKE PHILIPS ELECTRONICS N.V.</b> , Groenewoudseweg 1, Ba Eindhoven, NL 5621, 2360	f 2007 0135	14-03	27
<b>KONINKLIJKE PHILIPS ELECTRONICS N.V.</b> , Groenewoudseweg 1, Ba Eindhoven, NL 5621, 2360	f 2007 0145	28-03	41
<b>S.C. LIMAR PROD S.R.L.</b> , șoseaua Boldești - Scăieni, nr. 79B, Boldești - Scăieni, PH 105300, 2997	f 2007 0006	25-01	38
<b>Mate Tibor</b> , str. George Coșbuc, nr. 71, Miercurea Ciuc, HR 530211, 3020	f 2007 0028	12-15	26
<b>MONTRES TUDOR S.A.</b> , Rue Francois-Dussaud, nr. 3, Geneve, CH 1211, 584	f 2007 0139	10-07	24
<b>S.C. NEOTOUR S.R.L.</b> , str. Baba Novac, nr. 3, bl. S2, sc. A, et. 2, ap. 13, sector 3, București, B 031621, 3049	f 2007 0051	19-08	28
<b>NICE S.P.A.</b> , via Pezza Alta 13, Oderzo (Treviso), I 31046, 1824	f 2007 0126	08-07	23
<b>Niko Naamloze Vennootschap</b> , Industriepark-West 40, Sint-Niklaas, B 9100, 2319	f 2007 0121	13-03	26
<b>Niko Naamloze Vennootschap</b> , Industriepark-West 40, Sint-Niklaas, B 9100, 2319	f 2007 0123	13-03	26
<b>S.C. NORD ARIN INTERNAȚIONAL S.R.L.</b> , localitatea Preluca, comuna Pângărați, NT 617309, 1629	f 2007 0205	25-01	40
<b>S.C. NORD ARIN INTERNAȚIONAL S.R.L.</b> , localitatea Preluca, comuna Pângărați, NT 617309, 1629	f 2007 0206	06-04	22
<b>S.C. OENOTERRA S.R.L.</b> , Splaiul Unirii, nr. 8, bl. B4, sc. 3, et. 6, ap. 64, sector 4, București, B 040032, 2721	f 2007 0005	19-08	27
<b>S.C. PANEUROGAL S.R.L.</b> , DN 26, Km 8, Vânători, GL 807325, 3063	f 2007 0056	19-08	28
<b>S.C. PASSIONE EXIM S.R.L.</b> , str. Preot Grigore, nr. 12, sat Ișalnița, comuna Ișalnița, DJ 207340, 3015	f 2007 0010	19-08	28
<b>S.C. PERLA HARGHITEI S.A.</b> , str. Gării, nr. 600, Sâncrăieni, HR 537265, 1749	f 2007 0036	19-08	28
<b>S.C. PROFILUX S.A.</b> , b-dul Iancu de Hunedoara, nr. 33, ap. 4, sector 1, București, B 011743, 3066	f 2007 0092	25-01	39
<b>S.C. REMAR S.A.</b> , str. Gării, nr. 18, Pașcani, IS 705200, 3191	f 2007 0169	12-03	25

Nume și adresă solicitant	Număr depozit	Clasa și subclasa	Pagina
<b>S.C. RO. PLAST INDUSTRY S.R.L.</b> , Aleea Zvoriștea, nr. 1, bl. D29, sc. C, ap. 45, sector 6, București, B 062048, 2752	f 2007 0004	23-02	31
<b>ROCA SANITARIO S.A.</b> , Rambla Lluch 2, Gava, E 08850, 3227	f 2007 0131	23-02	37
<b>S.C. ROMAQUA GROUP S.A.</b> , str. Carpați, nr. 46, Borsec, HR 535300, 2178	f 2007 0150	09-01	23
<b>S.C. SEPALA S.R.L.</b> , șoseaua Ștefan cel Mare, nr. 33, bl. 30, sc. 1, et. 5, ap. 17, sector 2, București, B 020131, 2891	f 2007 0043	02-04	14
<b>SIEMATIC MOBELWERKE GMBH &amp; CO. KG</b> , August-Siekmann-Straße 1-5, Lohne, D-32584, 2052	f 2007 0134	06-06	22
<b>SIEMATIC MOBELWERKE GMBH &amp; CO. KG</b> , August-Siekmann-Straße 1-5, Lohne, D 32584, 2052	f 2007 0118	06-05	22
<b>SIMSEK BISKUVI VE GIDA SANAYI ANONIM SIRKETI</b> , Organize Sanayi Bolgesi, Karaman, TR 3218	f 2007 0125	09-03	24
<b>SOCIETE DES PRODUITS NESTLE S.A.</b> , Nedeclarată, Vevey, CH 1800, 1703	f 2007 0142	07-02	23
<b>SOCIETE DES PRODUITS NESTLE S.A.</b> , Nedeclarată, Vevey, CH 1800, 1703	f 2007 0147	07-02	23
<b>Stancu Marian Laurențiu</b> , str. Radu Popescu, bl. 28, sc. B, ap. 58, et. 4, Târgoviște, DB 130131, 3068	f 2007 0171	13-03	26
<b>S.C. TAXI TOTAL S.R.L.</b> , str. Popa Ștefan, nr. 48, sector 5, București, B 052184, 3089	f 2007 0107	20-03	29
<b>Turc Teodosia</b> , nr. 113, Șoimuș, HD 337450, 3219	f 2007 0226	99-00	41
<b>UNILEVER SOUTH CENTRAL EUROPE S.R.L.</b> , b-dul Republicii, nr. 291, Ploiești, PH 100072, 3213	f 2007 0203	19-08	29
<b>YATAY KAPI PENCERE VE SINEKLIKLERI ITHALAT IMALAT IC VE DIS TICARET LIMITED SIRKETI</b> , Hurriyet Mah. Dr. Cemil Bengu Cad., No. 42, Kagithane Istanbul, TR 3225	f 2007 0129	09-03	24

**LISTA DESENELOR ȘI MODELELOR INDUSTRIALE  
(DMI) ÎNREGISTRATE  
ÎN REGISTRUL NAȚIONAL AL  
DESENELOR ȘI MODELELOR INDUSTRIALE,  
CONFORM HOTĂRÂRII COMISIEI  
DE SPECIALITATE A O.S.I.M.**

- **DMI depuse pe cale națională**
- **DMI depuse pe cale internațională**

**LISTA DESENELOR ȘI MODELELOR INDUSTRIALE ÎNREGISTRATE ÎN REGISTRUL NAȚIONAL AL  
DESENELOR ȘI MODELELOR INDUSTRIALE,  
CONFORM HOTĂRÂRII COMISIEI DE SPECIALITATE A O.S.I.M.**

**Partea I - desene și modele industriale depuse pe cale națională**

Nr. din Registrul Național al Desenelor și Modelelor Industriale	Nr. din Registrul Național al cererilor depuse	Data depozitului	Titular	Publicat în BOPI - DMI nr./data
016977	f 2005 0950	18.11.2005	S.C. GALMOPAN S.A.	5/30.05.2006
017010	f 2006 0111	25.11.2005	S.C. MOBILIERUL S.R.L.	4/28.04.2006
017011	f 2006 0110	25.11.2005	S.C. MOBILIEUL S.R.L.	4/28.04.2006
017012	f 2005 0964	25.11.2005	S.C. LICCO PROMPT 2000 S.R.L.	5/30.05.2006
017013	f 2005 1043	20.12.2005	S.C. CARPATINA S.A.	6/30.06.2006
017014	f 2005 1044	20.12.2005	S.C. CARPATINA S.A.	6/30.06.2006
017015	f 2006 0041	25.01.2006	S.C. APEMIN TUȘNAD S.A.	6/30.06.2006
017016	f 2006 0096	06.02.2006	IOAN VLAD	6/30.06.2006
017017	f 2006 0117	16.02.2006	S.C. WEST CO IMPEX S.R.L.	6/30.06.2006
017018	f 2006 0130	20.02.2006	S.C. EXPUR S.A.	6/30.06.2006
017019	f 2006 0132	21.02.2006	RESEL S.R.L.	6/30.06.2006
017020	f 2006 0204	06.03.2006	S.C. GAMA & GAMA S.R.L.	6/30.06.2006
017021	f 2006 0208	08.03.2006	AB PH NEDERMAN & CO.	6/30.06.2006
017022	f 2006 0228	14.03.2006	S.C. BIBORȚENI S.A.	6/30.06.2006
017023	f 2006 0236	16.03.2006	S.C. FIGERO CONSULTING S.R.L.	6/30.06.2006
017024	f 2006 0306	30.03.2006	S.C. TECSA BUSINESS S.R.L.	6/30.06.2006

Nr. din Registrul Național al Desenelor și Modelelor Industriale	Nr. din Registrul Național al cererilor depuse	Data depozitului	Titular	Publicat în BOPI - DMI nr./data
017033	f 2006 0598	22.06.2006	S.C. MARBAC DECOR S.R.L.	9/29.09.2006
017037	f 2005 0940	11.11.2005	MUȘAT MARIAN	12/29.12.2006
017038	f 2006 0254	29.03.2006	S.C. MUSETTE EXIM S.R.L.	8/30.08.2006
017039	f 2006 0419	24.02.2006	TRANSCAR S.R.L.	7/28.07.2006
017040	f 2006 0435	09.05.2006	INDREI FLORINA ANCA	8/30.08.2006
017041	f 2006 0439	10.05.2006	ASOCIAȚIA FAMILIALĂ BARABAS - FENYO	8/30.08.2006
017042	f 2006 0457	16.05.2006	S.C. ATLAS S.R.L.	8/30.08.2006
017043	f 2006 0462	18.05.2006	SCHNEIDER ELECTRIC ROMANIA S.R.L.	8/30.08.2006
017044	f 2006 0571	16.05.2006	S.C. ATLAS S.R.L.	8/30.08.2006
017045	f 2006 0572	16.05.2006	S.C. ATLAS S.R.L.	8/30.08.2006
017046	f 2006 0573	16.05.2006	S.C. ATLAS S.R.L.	8/30.08.2006
017061	f 2005 0957	24.11.2005	S.C. ASTRA VAGOANE CĂLĂTORI S.A.	4/28.04.2006
017062	f 2006 0122	23.01.2006	S.C. ASTRA VAGOANE CĂLĂTORI S.A.	5/30.05.2006
017063	f 2005 1063	22.12.2005	S.C. SON PLAST S.R.L.	5/30.05.2006
017064	f 2005 1064	22.12.2005	S.C. SON PLAST S.R.L.	5/30.05.2006
017065	f 2005 1065	22.12.2005	S.C. SON PLAST S.R.L.	5/30.05.2006
017066	f 2006 0114	13.02.2006	S.C. TRYGLA LTD. S.R.L.	5/30.05.2006
017067	f 2006 0087	02.02.2006	S.C. VICMOD S.R.L.	5/30.05.2006
017080	f 2006 0347	18.04.2006	S.C. STANDARD SNACKS S.R.L.	8/30.08.2006

Nr. din Registrul Național al Desenelor și Modelelor Industriale	Nr. din Registrul Național al cererilor depuse	Data depozitului	Titular	Publicat în BOPI - DMI nr./data
017081	f 2006 0304	30.03.2006	CASA DE VINURI PIETROASA S.R.L.	8/30.08.2006
017082	f 2006 0428	05.05.2006	S.C. STENYON COM S.R.L.	8/30.08.2006
017083	f 2006 0427	05.05.2006	S.C. STENYON COM S.R.L.	8/30.08.2006
017084	f 2006 0355	21.04.2006	CIORBA IOAN	8/30.08.2006
017085	f 2006 0461	17.05.2006	S.C. AGRICOVER S.A.	8/30.08.2006
017086	f 2006 0342	14.04.2006	S.C. BOROMIR IND S.R.L.	8/30.08.2006
017087	f 2006 0305	30.03.2006	S.C. FAN COURIER EXPRESS S.R.L.	8/30.08.2006
017088	f 2006 0224	14.03.2006	S.C. INEDIT S.R.L.	7/28.07.2006
017089	f 2006 0443	11.05.2006	ADAZIA IMPEX S.R.L.	8/30.08.2006
017090	f 2006 0315	06.04.2006	S.C. MORĂRIT PANIFICAȚIE BĂNEASA S.A.	8/30.08.2006
017091	f 2006 0313	06.04.2006	S.C. FABRYO CORPORATION S.R.L.	7/28.07.2006
017092	f 2004 1314	17.01.2005	HERASCU MARIUS	5/30.05.2005
017093	f 2004 1297	17.01.2005	HERASCU MARIUS	5/30.05.2005

**Partea a II-a - desene și modele industriale depuse pe cale internațională**

Nr. din Registrul Național al Desenelor și Modelelor Industriale	Nr. din Registrul Național al cererilor depuse	Data depozitului	Titular	Publicat în Buletinul de Desene și Modele Internaționale numărul/data
017025	f 2006 1043	24.10.2006	SAINT-GOBAIN DESJONQUERES	10/30.11.2006
017026	f 2006 1047	16.06.2006	TAKACS FERENC	10/30.11.2006
017027	f 2006 1049	19.05.2006	PHILIP MORRIS PRODUCTS S.A.	10/30.11.2006
017028	f 2006 1051	05.05.2006	SOCIETE DES PRODUITS NESTLE S.A.	10/30.11.2006
017029	f 2006 1052	31.05.2006	HANS GROHE AG	10/30.11.2006
017030	f 2006 1053	31.05.2006	HANS GROHE AG	10/30.11.2006
017031	f 2006 1054	31.05.2006	HANS GROHE AG	10/30.11.2006
017032	f 2006 1058	23.05.2006	HANS GROHE AG	10/30.11.2006
017034	f 2006 0953	03.04.2006	PETS ENTERTAINMENT S.L.	9/31.10.2006
017035	f 2006 0970	27.04.2006	KONINKLIJKE PHILIPS ELECTRONICS N.V.	9/31.10.2006
017036	f 2006 0969	05.04.2006	TOD'S P.A.	9/31.10.2006
017047	f 2006 1130	02.11.2006	MACHALKE POLSTERWERKSTATTEN	11/29.12.2006
017048	f 2006 1131	02.11.2006	MACHALKE POLSTERWERKSTATTEN	11/29.12.2006
017049	f 2006 1132	02.11.2006	MACHALKE POLSTERWERKSTATTEN	11/29.12.2006
017050	f 2006 1133	02.11.2006	MACHALKE POLSTERWERKSTATTEN	11/29.12.2006
017051	f 2006 1136	09.11.2006	WESTFALISCHE TEXTIL-GESELLSCHAFT KLINGENTHAL & CO. MBH	11/29.12.2006
017052	f 2006 1143	09.06.2006	MAINETTI GMBH	11/29.12.2006



Nr. din Registrul Național al Desenelor și Modelelor Industriale	Nr. din Registrul Național al cererilor depuse	Data depozitului	Titular	Publicat în Buletinul de Desene și Modele Internaționale numărul/data
017053	f 2006 1046	13.10.2006	WESTFALISCHE TEXTIL-GESELLSCHAFT KLINGENTHAL & CO. MBH	10/30.11.2006
017054	f 2006 1050	22.05.2006	INTERNATIONAL POLYSAKS GMBH	10/30.11.2006
017055	f 2006 1152	02.06.2006	CALOR SOCIETE PAR ACTIONS SIMPLIFIEE	11/29.12.2006
017056	f 2006 1061	08.05.2006	MAINETTI GMBH	11/29.12.2006
017057	f 2006 1062	09.05.2006	MAINETTI GMBH	10/30.11.2006
017058	f 2006 1063	09.05.2006	MAINETTI GMBH	10/30.11.2006
017059	f 2006 1065	11.05.2006	CILAG GMBH INTERNATIONAL	10/30.11.2006
017060	f 2006 1066	04.05.2006	KONINKLIJKE PHILIPS ELECTRONICS N.V.	10/30.11.2006
017068	f 2006 1057	23.05.2006	TEFAL	10/30.11.2006
017069	f 2006 0956	14.07.2006	MASTRAD S.A.	9/30.10.2006
017070	f 2006 1048	12.05.2006	KRAFT FOODS DEUTSCHLAND HOLDING GMBH	10/30.11.2006
017071	f 2006 0954	29.08.2006	DEUTSCHE EXTRAKT KAFFEEGMBH	9/30.10.2006
017072	f 2006 0957	14.08.2006	MASTRAD S.A.	9/30.10.2006
017073	f 2006 1059	15.05.2006	KONINKLIJKE PHILIPS ELECTRONICS N.V.	10/30.11.2006
017074	f 2006 1060	22.05.2006	KONINKLIJKE PHILIPS ELECTRONICS N.V.	10/30.11.2006

Nr. din Registrul Național al Desenelor și Modelelor Industriale	Nr. din Registrul Național al cererilor depuse	Data depozitului	Titular	Publicat în Buletinul de Desene și Modele Internaționale numărul/data
017075	f 2006 0961	05.07.2006	MASTRAD S.A.	9/30.10.2006
017076	f 2006 0964	08.09.2006	BAYERISCHE MOTOREN WERKE AKTIENGESELLSCHAFT	9/30.10.2006
017077	f 2006 0971	27.04.2006	KONINKLIJKE PHILIPS ELECTRONICS N.V.	9/30.10.2006
017078	f 2006 0973	20.04.2006	KONINKLIJKE PHILIPS ELECTRONICS N.V.	9/30.10.2006
017079	f 2006 0975	13.04.2006	KONINKLIJKE PHILIPS ELECTRONICS N.V.	9/30.10.2006
017094	f 2005 0758	16.02.2005	KONINKLIJKE PHILIPS ELECTRONICS N.V.	7/30.08.2005
017095	f 2005 1086	17.05.2005	DAIMLERCHRYSLER AG	11/29.12.2005
017096	f 2005 1097	24.06.2005	COMPAGNIE ARTS DE LA TABLE	11/29.12.2005
017097	f 2005 1099	24.06.2005	SEAT S.A.	11/29.12.2005
017098	f 2005 1104	27.06.2005	AEZ LEICHTMETALLRADER GMBH	11/29.12.2005
017099	f 2005 1118	27.10.2005	BAYERISCHE MOTOREN WERKE AKTIEN-GESELLSCHAFT	11/29.12.2005
017100	f 2004 1245	07.05.2005	STEPHAN BLOCH	10/02.12.2004
017101	f 2004 1375	17.06.2004	SWATCH AG	11/29.12.2005
017102	f 2004 1385	18.05.2004	DAIMLERCHRYSLER AG	11/29.12.2005

**LISTA CERERILOR DE DESENE ȘI  
MODELE INDUSTRIALE RESPINSE  
CONFORM HOTĂRÂRII COMISIEI DE  
SPECIALITATE A O.S.I.M.**

**LISTA CERERILOR DE DESENE ȘI MODELE INDUSTRIALE RESPINSE  
CONFORM HOTĂRĂRII COMISIEI DE SPECIALITATE A O.S.I.M.**

Nr. din Registrul Național al cererilor depuse	Data depozitului	Titularul	Hotărârea
f 2005 0948	17.11.2005	PARASCHIV MARILENA	Respins
f 2006 0084	20.12.2005	DOLPLAST S.R.L.	Respins
f 2006 0148	27.02.2006	S.C. GLOBAL MEDIA S.A.	Respins
f 2006 0995	07.11.2006	S.C. CONFECT METAL IMPEX S.R.L.	Respins
f 2006 0978	03.11.2006	W.M.J. INTERNATIONAL IMPORT-EXPORT S.R.L.	Respins
f 2006 1011	16.11.2006	S.C. DUAL MAN S.R.L.	Respins
f 2006 1012	16.11.2006	S.C. DUAL MAN S.R.L.	Respins
f 2006 1021	21.11.2006	STROIA SERGIU IOAN	Respins
f 2006 1036	27.11.2006	VARVARA OVIDIU	Respins
f 2006 1091	12.12.2006	S.C. ATELIERELE CFR GRIVITA S.A.	Respins
f 2006 1090	12.12.2006	S.C. ATELIERELE CFR GRIVITA S.A.	Respins
f 2006 0335	12.04.2006	PREUTEASA FLORIN	Respins
f 2006 0032	19.01.2006	S.C. ELECTROMONTAJ S.A.	Respins
f 2006 0038	19.01.2006	S.C. AUTONOVA S.A.	Respins
f 2006 0251	27.03.2006	SCHE RING - PLOUGH CENTRAL EAST AG	Respins
f 2006 0218	13.03.2006	S.C. SPD STAR S.R.L.	Respins
f 2006 0237	16.03.2006	S.C. QUADRANT AMROQ BEVERAGES S.A.	Respins
f 2006 0979	03.11.2006	S.C. TRADMAR IMPEX S.R.L.	Respins
f 2006 1082	07.12.2006	S.C. ELITE COM INTERNATIONAL S.R.L.	Respins
f 2006 1088	11.12.2006	S.C. LEGATO S.R.L.	Respins
f 2006 1107	22.12.2006	STROIA SERGIU IOAN	Respins

**| MENȚINERI ÎN VIGOARE**

**TABEL MENȚINERI ÎN VIGOARE A  
CERTIFICATELOR DE ÎNREGISTRARE A DMI**

Nr. certificat	Nr. depozit	Societate	Termen de valabilitate
011464	1329/05.10.2001	S.C. TEXTOR INDUSTRIAL PROJECT S.R.L.	05.10.2006 05.10.2011
010837	0666/09.05.2001	S.C. ROMTOX INVESTING GROUP S.R.L.	09.05.2006 09.05.2011
011328	1291/14.09.2001	S.C. GEROM INTERNAȚIONAL S.A.	14.09.2006 14.09.2011
011329	1293/14.09.2001	S.C. GEROM INTERNAȚIONAL S.A.	14.09.2006 14.09.2011
011330	1292/14.09.2001	S.C. GEROM INTERNAȚIONAL S.A.	14.09.2006 14.09.2011
011421	1446/29.10.2001	S.C. VRANCART S.A.	29.10.2006 29.10.2011
011571	0021/21.01.2002	S.C. ALKA CO. S.R.L.	21.01.2007 21.01.2012
011581	1726/20.12.2001	S.C. AEROSTAR S.A.	20.12.2006 20.12.2011
011628	1316/02.10.2001	S.C. AEROSTAR S.A.	02.10.2006 02.10.2011
011804	1405/18.10.2001	S.C. AEROSTAR S.A.	18.10.2006 18.10.2011
011805	1723/20.12.2001	S.C. AEROSTAR S.A.	20.12.2006 20.12.2011
011806	1724/20.12.2001	S.C. AEROSTAR S.A.	20.12.2006 20.12.2011
011812	1725/20.12.2001	S.C. AEROSTAR S.A.	20.12.2006 20.12.2011
011860	1317/02.10.2001	S.C. AEROSTAR S.A.	02.10.2006 02.10.2011
011878	1564/20.11.2001	S.C. PORTA BELLA INC S.R.L.	20.11.2006 20.11.2011
011904	1421/16.11.2001	S.C. AEROSTAR S.A.	16.11.2006 16.11.2011

Nr. certificat	Nr. depozit	Societate	Termen de valabilitate
011927	0147/11.02.2002	PARISOT MEUBLES	11.02.2007 11.02.2012
011930	0146/11.02.2002	PARISOT MEUBLES	11.02.2007 11.02.2012
011959	1471/28.11.2001	S.C. TYMBARK MASPEX ROMÂNIA S.R.L.	28.11.2006 28.11.2011
011974	0284/01.03.2002	S.C. FARMEC S.A.	01.03.2007 01.03.2012
011980	0101/28.01.2002	S.C. GEROM INTERNATIONAL S.A.	28.01.2007 28.01.2012
012001	0283/01.03.2002	S.C. FARMEC S.A.	01.03.2007 01.03.2012
012043	0257/25.02.2002	S.C. RĂDULESCU PRODMOBI S.R.L.	25.02.2007 25.02.2012
012084	0123/05.02.2002	S.C. GEROM INTERNATIONAL S.A.	05.02.2007 05.02.2012
012088	0258/25.02.2002	IANCULESCU DOREL	25.02.2007 25.02.2012
012097	1605/04.12.2001	S.C. LARIX COM IMPEX S.R.L.	04.12.2006 04.12.2011
012119	0267/26.02.2002	PARISOT MEUBLES	26.02.2007 26.02.2012
012120	0268/26.02.2002	PARISOT MEUBLES	26.02.2007 26.02.2012
012122	0356/07.03.2002	PARISOT MEUBLES	07.03.2007 07.03.2012
012123	0357/07.03.2002	PARISOT MEUBLES	07.03.2007 07.03.2012
012126	0456/22.03.2002	S.C. FLEXIPLAST S.A.	22.03.2007 22.03.2012
012177	0363/08.03.2002	S.C. ROMAQUA GROUP S.A.	08.03.2007 08.03.2012
012186	0361/07.03.2002	S.C. ARTERIO OMPEX S.R.L.	07.03.2007 07.03.2012
012188	0209/15.02.2002	S.C. ATELIERELE C.F.R. GRIVIȚA S.A.	15.02.2007 15.02.2012

Nr. certificat	Nr. depozit	Societate	Termen de valabilitate
012195	0477/28.03.2002	S.C. DOMENIILE VITICOLE S.R.L.	28.03.2007 28.03.2012
012198	0279/28.02.2002	GOLDEN GLASS S.R.L.	28.02.2007 28.02.2012
012207	0143/08.02.2002	S.C. PLAST KING S.R.L.	08.02.2007 08.02.2012
012337	0785/29.05.2002	S.C. THEREZIA PRODCOM S.R.L.	29.05.2007 29.05.2012
012350	0381/18.03.2002	S.C. ASCO INTERNATIONAL S.R.L.	18.03.2007 18.03.2012
012373	0371/13.03.2002	PARISOT MEUBLES	13.03.2007 13.03.2012
012376	0207/15.02.2002	PALAT COMTUR	15.02.2007 15.02.2012
012424	0614/19.04.2002	STOKKE AS	19.04.2007 19.04.2012
012428	0759/21.05.2002	S.C. UNIMEC S.R.L.	21.05.2007 21.05.2012
012519	0719/13.05.2002	S.C. FARMEC S.A.	13.05.2007 13.05.2012
012520	0721/13.05.2002	S.C. FARMEC S.A.	13.05.2007 13.05.2012
012556	0613/19.04.2002	STOKKE AS	19.04.2007 19.04.2012
012596	0485/01.04.2002	SSL INTERNATIONAL PLC	01.04.2007 01.04.2012
012601	0499/04.04.2002	S.C. PANIMON S.A.	04.04.2007 04.04.2012
012602	0612/19.04.2002	SERVE CEPTURA S.R.L.	19.04.2007 19.04.2012
012603	0611/19.04.2002	SERVE CEPTURA S.R.L.	19.04.2007 19.04.2012
012607	0642/08.05.2002	S.C. ROMAQUA GROUP S.A.	08.05.2007 08.05.2012



Nr. certificat	Nr. depozit	Societate	Termen de valabilitate
012609	0517/10.04.2002	ROMKUVERT S.R.L.	10.04.2007 10.04.2012
012611	0720/13.05.2002	S.C. FARMEC S.A.	13.05.2007 13.05.2012
012631	0643/08.05.2002	S.C. ROMAQUA GROUP S.A.	08.05.2007 08.05.2012
012649	0486/01.04.2002	PROFILPLAST MUANYAGTERMEK GYARTO KFT	01.04.2007 01.04.2012
012691	0615/19.04.2002	STOKKE AS	19.04.2007 19.04.2012
012693	0637/07.05.2002	S.C. YOUNGER KAROM PRODUCTION COMPANY S.R.L.	07.05.2007 07.05.2012
012701	0756/20.05.2002	COLGATE-PALMOLIVE COMPANY A DELAWARE CORPORATION	20.05.2007 20.05.2012
012702	0757/20.05.2002	COLGATE-PALMOLIVE COMPANY A DELAWARE CORPORATION	20.05.2007 20.05.2012
012810	0487/01.04.2002	S.C. PASMATEX S.A.	01.04.2007 01.04.2012
012856	1048/12.07.2002	S.C. THEREZIA PRODCOM S.R.L.	12.07.2007 12.07.2012
013400	0471/28.03.2002	S.C. NYKO S.R.L.	28.03.2007 28.03.2012
013599	0518/10.04.2002	S.C. ROMCAB S.A.	10.04.2007 10.04.2012
015516	0759/26.07.2004	S.C. SAMUX MEX S.A.	26.07.2007 26.07.2009

**LISTA CERTIFICATELOR DE ÎNREGISTRARE A  
DESENELOR ȘI MODELELOR INDUSTRIALE  
REÎNNOITE ȘI PERIOADA DE VALABILITATE**

**TABEL REÎNNOIRI ALE CERTIFICATELOR DE ÎNREGISTRARE A DMI**

Nr. certificat	Nr. depozit	Societate	Termen de valabilitate
006919 (2R)	0932/16.07.1997	GENERAL CONF GRUP S.R.L.	16.07.2007 16.07.2012
005123 (2R)	0552/08.05.1997	GENERAL CONF GRUP S.R.L.	08.05.2007 08.05.2012
005604 (2R)	0441/15.04.1997	S.C. ELECTRO ALFA INTERNATIONAL S.R.L.	15.04.2007 15.04.2012
005532 (2R)	0440/15.04.1997	S.C. ELECTRO ALFA INTERNATIONAL S.R.L.	15.04.2007 15.04.2012
005435 (2R)	0439/15.04.1997	S.C. ELECTRO ALFA INTERNATIONAL S.R.L.	15.04.2007 15.04.2012
005416	0566/14.05.1997	S.C. IMSAT S.A	14.05.2007 14.05.2012
005418	0658/20.05.1997	S.C. IMSAT S.A	20.05.2007 20.05.2012
005443	0531/29.04.1997	S.C. IMSAT S.A	29.04.2007 29.04.2012
005444	0567/14.05.1997	S.C. IMSAT S.A	14.05.2007 14.05.2012
007181	0505/21.04.1997	S.C. IMSAT S.A	21.04.2007 21.04.2012
008638	0744/22.07.1999	S.C. SAMUX MEX S.A	22.07.2007 22.07.2009

**LISTA TITULARILOR DECĂZUȚI  
DIN DREPTURI**

## DECĂDERI

Nr. depozit	Societatea
1999 0557	S.C. RO PLAST INDUSTRY S.R.L.
f 2000 1375	S.C. VOLTAMAR S.R.L.
f 2001 0755	S.C. VOLTAMAR S.R.L.
f 2001 0754	S.C. VOLTAMAR S.R.L.
f 2001 1208	S.C. VOLTAMAR S.R.L.
f 2003 1183	S.C. DIVA WAFERS S.R.L.
f 2004 1296	HERESCU MARIUS
f 2004 1295	HERESCU MARIUS
f 2004 1299	HERESCU MARIUS
f 2004 1300	HERESCU MARIUS
f 2005 0801	141 WORLDWIDW A DIVISION OF OGILVY & MATHER LIMITED
f 2005 0641	S.C. ISTRIA TRANS S.R.L.
f 2005 0558	BICĂ ION
f 2005 0599	VICENTE RIDAURA DARDER

**REVALIDĂRI ALE CERTIFICATELOR  
DE ÎNREGISTRARE**

**REVALIDĂRI ALE CERTIFICATELOR DE ÎNREGISTRARE A DMI**

Nr. de desen și model industrial înregistrat	Nr. depozit	Data depozit	Titular
016239	f 2005 0539	22.06.2005	S.C. MULTIPRODUCTION S.R.L.
015890	f 2004 1157	08.11.2004	S.C. EURO DRINKS S.R.L.
015932	f 2005 0176	07.03.2005	FABRICA ELECTROTECNICA JOSA S.A.
015943	f 2004 1298	17.01.2005	HERASCU MARIUS
016069	f 2005 0049	09.02.2005	NANE MIHAIL

**MODIFICĂRI ÎN SITUAȚIA JURIDICĂ  
A TITULARILOR**



## MODIFICĂRI ÎN SITUAȚIA JURIDICĂ A TITULARILOR

1. Titularul certificatului de înregistrare **nr. 013765, S.C. UNICOM PRODUCTION S.R.L.**, cu sediul în b-dul Timișoara, nr. 56, sector 6, București, prin mandatar **S.C. ANI FUCIU S.R.L.**, cu sediul în Snagov, bl. P 53, sc. A, parter, ap. 1, județul Ilfov, **a cesionat** drepturile ce decurg din acesta către **dl Dan Balaban**, cu domiciliul în 43-3048<sup>th</sup> str., ap. 6F, Long Island City N.Y. 11104, New York, U.S.
2. Titularul certificatului de înregistrare **nr. 013765, dl Dan Balaban**, cu domiciliul în 43-3048<sup>th</sup> str., ap. 6F, Long Island City N.Y. 11104, New York, U.S., **a acordat licență** societății **S.C. UNICOM GRUP IMPEX S.R.L.**, cu sediul în b-dul Timișoara, nr. 56, sector 6, București.
3. Titularul certificatului de înregistrare **nr. 013765, dl Dan Balaban**, cu domiciliul în 43-3048<sup>th</sup> str., ap. 6F, Long Island City N.Y. 11104, New York, U.S. **și-a luat ca mandatar societatea S.C. ANI FUCIU S.R.L.**, cu sediul în Snagov, bl. P 53, sc. A, parter, ap. 1, județul Ilfov.
4. Titularul certificatului de înregistrare **nr. 016714, S.C. UNICOM PRODUCTION S.R.L.**, cu sediul în **b-dul Timișoara, nr. 56, sector 6, București**, prin mandatar **S.C. ANI FUCIU S.R.L.**, cu sediul în Snagov, bl. P 53, sc. A, parter, ap. 1, județul Ilfov, **a cesionat** drepturile ce decurg din acesta către **dl Dan Balaban**, cu domiciliul în 43-3048<sup>th</sup> str., ap. 6F, Long Island City, N.Y. 11104, New York, U.S.
5. Titularul certificatului de înregistrare **nr. 016714, dl Dan Balaban**, cu domiciliul în 43-3048<sup>th</sup> str., ap. 6F, Long Island City, N.Y. 11104, New York, U.S., **a acordat licență** societății **S.C. UNICOM GRUP IMPEX S.R.L.**, cu sediul în b-dul Timișoara, nr. 56, sector 6, București.
6. Titularul certificatului de înregistrare **nr. 016714, dl Dan Balaban**, cu domiciliul în 43-3048<sup>th</sup> str., ap. 6F, Long Island City, N.Y. 11104, New York, U.S., **și-a luat ca mandatar societatea S.C. ANI FUCIU S.R.L.**, cu sediul în Snagov, bl. P 53, sc. A, parter, ap. 1, județul Ilfov.
7. Titularul certificatului de înregistrare **nr. 016869, S.C. PETLAS GRUP S.R.L.**, cu sediul în sat Dițești, comuna Filipeștii de Pădure, județul Prahova **și-a luat ca mandatar societatea SD PETOSERVIC Romania S.R.L.**, cu sediul în Calea Victoriei 100, sc. 1, et. 2, ap. 20, birou 1, sector 1.
8. Titularul certificatului de înregistrare **nr. 015163, dl CONSTANTINESCU TUDOR - MIHAI**, cu domiciliul în București, str. G-ral Dona, nr. 5, et. 3, ap. 20, **a acordat licență dlui GELIL DINCER**, cu domiciliul în Constanța, str. Ion Rațiu, nr. 74.
9. Mandatarul titularilor certificatului de înregistrare **nr. 016624, societatea Frisch & Partners**

**S.R.L. și-a mutat sediul din str. Av. Petre Crețu, nr. 50, sector 1, în str. Thomas Mazaryk, nr. 1, sc. b, et. 1, ap. 9, sector 2.**

10. Titularul certificatelor de înregistrare nr. **014873, 012598, 010737, 011247, 010922** și-a schimbat denumirea din **S.C. VOLTAMAR S.R.L.**, în **S.C. VOLTAMAR R.A. S.R.L.**
11. Titularul certificatelor de înregistrare nr. **014873, 012598, 010737, 011247, 010922, S.C. VOLTAMAR R.A. S.R.L.** și-a mutat sediul din str. Unirii, nr. 14 A, Hotel Sport, ap. 110, 111, Baia Mare, județul Maramureș, în str. Vasile Lucaciu, nr. 162, Baia Mare, județul Maramureș.
12. Titularul certificatelor de înregistrare nr. **014873, 012598, 010737, 011247, 010922, S.C. VOLTAMAR R.A. S.R.L.**, cu sediul în str. Vasile Lucaciu, nr. 162, Baia Mare, județul Maramureș, și-a luat ca mandatar societatea **CABINET INDIVIDUAL DE PROPRIETATE INDUSTRIALĂ "NEGOMIREANU LIVIA"**, cu sediul în șoseaua Nicolae Titulescu, nr. 94, bl. 14A, sc. 4, ap. 127, sector 1, București.
13. Titularul certificatelor de înregistrare nr. **014873, 012598, 010737, 011247, 010922, S.C. VOLTAMAR R.A. S.R.L.**, cu sediul în str. Vasile Lucaciu, nr. 162, Baia Mare, județul Maramureș, prin mandatar **CABINET INDIVIDUAL DE PROPRIETATE INDUSTRIALĂ "NEGOMIREANU LIVIA"**, a cesionat drepturile ce decurg din acestea către **S.C. CORGAM S.R.L.**, cu sediul în str. Vasile Lucaciu, nr. 162, Baia Mare, județul Maramureș.
14. Titularul certificatului de înregistrare nr. **011464, S.C. TEXTOR INDUSTRIAL PROJECT S.R.L.**, cu sediul în Calea Șagului, nr. 140, Timișoara, județul Timiș, a renunțat la serviciile mandatarului Societatea **GHIȚĂ CONSTANTIN**, cu sediul în str. Take Ionescu, nr. 24 - 28, sc. B, ap. 2, Timișoara, județul Timiș.
15. Titularul certificatelor de înregistrare nr. **010863, 011367, 012606, S.C. PRODALCOM S.A.**, și-a mutat sediul din comuna Vorona, județul Botoșani, în Botoșani, str. Pușkin, nr. 128, județul Botoșani.

| ERATE

## TABEL ERATE

Număr depozit național reglementar / certificat de înregistrare	Localizarea erorii în BOPI nr.	Text inițial	Text corect
f 2006 0947	2/2007 pag. 40	(71) RIVA CAROL	(71) RIVA CARLO
f 2005 0927	4/2006 pag. 31	(28) Numărul de modele industriale - 1, cu 8 vederi	(74) Numărul real de modele industriale este 6
f 2006 0087	5/2006 pag. 38	(28) Numărul de modele industriale - 1, cu 3 vederi	(28) Numărul real de modele industriale este 3
f 2003 0617	4/2005 pag. 161	Titularul certificatului de înregistrare nr. 014377, S.C. D`TOYS S.R.L., cu sediul în Sfântu Gheorghe, str. Vulturilor nr. 9, județul Covasna, a acordat licență neexclusivă pentru modelele nr. 2, 4, 5 și licență exclusivă pentru modelul nr. 3, societății S.C. NORIEL IMPEX S.R.L., cu sediul în București str. Țincani, nr. 5, bl. Z24, ap. 5, sector 6	Titularul certificatului de înregistrare nr. 014377, S.C. NORIEL IMPEX S.R.L., cu sediul în București, str. Țincani, nr. 5, bl. Z24, ap. 5, sector 6, a acordat licență neexclusivă pentru modelele nr. 2, 4, 5 și licență exclusivă pentru modelul nr. 3, societății S.C. D`TOYS S.R.L., cu sediul în Sfântu Gheorghe, str. Vulturilor, nr. 9, județul Covasna

## **DIVERSE**

- **LISTA CONSILIERILOR ÎN PROPRIETATE INDUSTRIALĂ ȘI A MANDATARILOR AUTORIZAȚI**
- **CENTRE REGIONALE PENTRU PROMOVAREA PROPRIETĂȚII INDUSTRIALE ÎN ROMÂNIA**
- **ANUNȚURI OFICIALE**
- **MATERIALE INFORMATIVE DIN DOMENIUL PROPRIETĂȚII INDUSTRIALE**

© Toate drepturile sunt rezervate OSIM. Materialele publicate în acest capitol nu vor putea fi reproduse în nici un mod (electronic, prin fotocopiere, prin înregistrare sau în alt mod), fără autorizația prealabilă, a titularului dreptului de autor.

**ROMÂNIA**  
**OFICIUL DE STAT PENTRU INVENȚII ȘI MĂRCI**

**ORDIN nr. 157**  
**24 iulie 1997**

Directorul general al Oficiului de Stat pentru Invenții și Mărci,

Având în vedere prevederile art.14, alin.3 din Legea 64/1991, privind brevetele de invenție și regula 2,5 din H.G. 152/92, referitoare la profesia de consilier în proprietate industrială,

**ORDIN:**

Art. 1. Persoanele ale căror nume figurează în lista anexă la prezentul Ordin, precum și firmele specializate în proprietate industrială se înscriu în **REGISTRUL NAȚIONAL AL CONSILIERILOR ÎN PROPRIETATE INDUSTRIALĂ**, cu menționarea specializării.

Art. 2. Prezentul ordin se va publica în Buletinul Oficial de Proprietate Industrială.

DIRECTOR GENERAL,

**AGENȚIILE SPECIALIZATE ÎN PROPRIETATE INDUSTRIALĂ**  
**Pentru luna iunie 2007**

Data înființării	Nr. registru agenții	Denumirea completă a cabinetului/agenției Adresa Consilieri cu drept de practică	Domenii	Statut juridic
27.03.1991	001	<b>INVENTA – AGENȚIE DE PROPRIETATE INTELECTUALĂ S.R.L.</b>  București, Bdul Comeliu Coposu nr. 7, bl. 104, sc. 2, ap.31, sect.3, cod 030602, Tel: 021/3200285, Fax: 021/3228325, e-mail: inventa@mc.ro, inventa@mark-patent.ro, turcanu@inventa.ro, GSM: 0744 324510, 0744 339649 Ing. Țuluca Doina, Prof. univ. dr. ing. Țurcanu Constantin, Farm. Rădulescu Mioara, Dr. ing. Lorent Alexandru, Ing. Velțan Loredana, Av. Soare Liliana, Ing. Secăreanu Doina, Arh.ing. Țurcanu Costin Radu	Brevete Mărci Desene Topografii	SRL
29.05.1991	002	<b>CABINET ENPORA S.R.L.</b>  București, str. George Calinescu nr.52A, ap.1, 011694, Tel: 021 2300990; 031 1001634, Fax: 021 2302311; 031 1007927, pop@patents.ro Ing. Pop Virginia Daisy, Ing. Pop Călin Radu, Ing. Constantin Adrian, Ing. Popescu Bianu Anca, Ing. Velicu Anca	Brevete Mărci Desene Topografii	SRL
23.07.1991	003	<b>PATENTMARK S.R.L.</b>  București str. Dr. N. Tunescu nr. 2, ap.2, sector 5, cod 050467 Tel: 021/3121669, Fax: 021/2233963, stema@pcnet.ro Mohonea Liliana, Mohonea Cristian, Borlan T. Radu, Marinescu Ruxandra	Brevete Mărci Desene Topografii	SRL
18.12.1991	004	<b>RODALL AGENȚIE DE PROPRIETATE INDUSTRIALĂ S.R.L.</b>  București, Str. Polonă nr. 115, bl. 15, sc. A, ap. 19 sector 1, cod 010497, Tel: 021/2108342, GSM: 0722 652111, Fax: 021/2105794, rodall@b.astral.ro Jur. Bălan Gheorghită, Bălan Valeria, Pițu Dalila	Brevete Mărci Desene Topografii	SRL
25.08.1992	005	<b>INTELECT S.R.L.</b>  Oradea, B-dul Dacia nr. 48 Bl. D10, Ap.3, Tel: 0259/453847, Fax: 0259/268094, OP 9-CP 128, cod 410346, e-mail: info@intelect.ro, GSM: 0745 040831 Buzlea Elisabeta, Buzlea Mircea Valentin, Buzlea Narcisa Floricica, Petrache Octavian	Brevete Mărci Desene Topografii	SRL
08.09.1992	006	<b>A.G.V. - AGENȚIE DE PROPRIETATE INDUSTRIALĂ S.R.L.</b>  București, B-dul Magheru, nr. 9, sc. 2, etaj 9, ap. 89, Sector 1, PO BOX 22-246, Tel/Fax: 021/3153684, agv-office@xnet.ro Ing. Voicu Alexandra	Brevete Mărci Desene Topografii	SRL

04.12.1992	008	<b>CONSTANTIN GHIȚĂ OFFICE SRL</b> Timișoara, str. Take Ionescu nr. 24-28 sc. B ap. 2 judetul Timiș, cod 300042, Tel/Fax: 0256/435976, GSM: 0744 162462, e-mail: ghiță@mail.dnttm.ro, cleliapop@mail.dnttm.ro Ing. Ghiță Constantin, Pop Motogna Clelia	Brevete Mărci Desene	SRL
05.01.1993	009	<b>CABINET DE PROPRIETATE INDUSTRIALĂ S.I.</b> Timișoara, Str. Moise Dobosan nr.110, cod poștal 300600, GSM: 0722 984909, Tel/Fax: 0256/475105, e-mail: ioan_sovar@yahoo.com Șovar Ioan	Brevete Mărci Desene	SRL
13.05.1993	010	<b>ROMINVENT S.A</b> București, Str. Ermil Pangratti nr. 35, et. 1, sect.1, cod 011882, Tel: 021/2312515, 2312541,Fax: 021/2312550, 2312454, e-mail: office@rominvent.ro Ing.Enescu Lucian, Chim. Larion Sonia, Fil. Rodica Bucătaru, Jur. Mocanu Ion, Fiz. Nicolaescu Daniella, Ing. Corina Duțulescu, Ec. Ghenu Mihaela, Ing.Teodorescu Mihaela, Ing. Rădulescu Melania, Ing. Cosmina Fierăscu, Ing. Ploscă Daniel, Ing. Spătaru Daniela, Ing. Alexandra Hașiu, Dr. Ing. Cristina Popa, Ec. Joitoiu Andreea Simona, Ing. Năstase Cristian,Bio.Enescu Miruna, Dr.Florea Ileana Maria,Dumitrescu Artemis Sorina, Pavel Sorin Eduard, Markusev Denisa Mary, Olteanu Camelia, Siteavu Iulia Adriana, Dragulin Ioana	Brevete Mărci Desene Topografii	SA
17.07.1993	011	<b>CABINET INDIVIDUAL "INDEPENDENT PROPINI AGENT"</b> București, sector 5, Str. Fabrica de chibrituri nr. 42, cod 050183,Tel/Fax: 021/3352938, GSM: 0722 610635 Nicolae Ioan	Brevete Mărci Desene Topografii	CI
03.01.1994	012	<b>AGENTIE DE PROPR. INDUSTRIALA COSTIN SNC</b> Baia Mare, Str. Șoimului nr. 5, cod 430155 Tel/Fax: 0262/276426, GSM: 0744 966079 Costin Nicolae	Brevete Mărci Desene	SNC
13.03.1995	014	<b>PERSOANĂ FIZICĂ INDEPENDENTĂ TĂTARU DOINA</b> Piatra Neamț, Str. Apele Minerale nr. 4. cod 610121 Tel: 0233/223602, e-mail: doina_tataru@msn.com Tătaru Doina	Brevete Mărci Desene	PF



30.03.1995	015	<b>CABINET M. OPROIU - CONSILIERE ÎN PROPRIETATE INTELLECTUALĂ SRL</b>  București, Str. Popa Savu, nr. 42, parter, sector 1, cod 011434, Tel: 021/2602833; 021/ 2602834, Fax: 021/2602836; 021/2602835, P.O.Box 2-229, e-mail: office@oproiu.ro Fiz. Oproiu Margareta, MBA arh.Vasilescu Raluca, jur. Sturza Ioana, , ing.chim.Marin Elena, ing.Ene Silvia, ec. MBA Pătrascu Georgiana, ing.chim.Petrea Dana Maria, filolog Oana Țambrea, ing.chim.Filippi Valentina	Brevete Mărci Desene Topografii	SRL
21.05.1996	017	<b>AGENȚIA DE PROPRIETATE INDUSTRIALĂ "LABIRINT"</b>  Arad, Str. Coriolan Petreanu nr. 28, cod 310151 Tel/Fax: 0257/255842, GSM: 0722 458129, e-mail: labirint@arad.ro Ing. Ivanca Maria	Brevete Mărci Desene	CI
14.11.1996	018	<b>INTEGRATOR Consulting SRL</b>  Cluj Napoca, str. Dunării nr. 25 bl.C1 ap.5, , jud. Cluj, cod 400593 Tel/Fax: 0264/442817, GSM: 0745235585, e-mail: dorin.isoc@aut.utcluj.ro Isoc Dorin	Brevete Mărci Desene	SRL
1997	019	<b>LOYAL PARTNERS -AGENȚIE DE PROPRIETATE INTELLECTUALĂ</b>  Galati, Str. Portului nr.23, Parcul De Soft, cam.307, cod 800025, Tel/Fax: 0236/464847, tel/fax: 0236/407032, GSM: 0722 744241, office@loyalpartners.ro www.loyalpartners.ro ing.jr. Pușcașu Dan	Brevete Mărci Desene Topografii	SRL
01.07.1997	020	<b>AGENȚIE DE PROPRIETATE INTELLECTUALĂ ȘI TRANSFER DE TEHNOLOGIE -AGPITT-SRL</b>  București, B-dul Libertății nr. 12, bl.113, sc.2, ap.28, sector 4; cod 040129, CP 42-106, Tel: 3177693;Fax: 021/3177584, GSM: 0744293552; 0724539752, e-mail: faighenov@xnet.ro; office@agpitt.ro Faighenov Marioara	Brevete Mărci Desene	SRL
10.07.1997	016	<b>MILENIUL 3 – AGENȚIE DE PROPRIETATE INDUSTRIALĂ SRL</b>  Pașcani, Str. Moldovei nr. 10, bl. Crinul, sc. A, ap. 28, jud Iași, cod 705200, Tel/Fax: 0232/719190; GSM: 0740 820582 Ing.Burțilă Ioan	Brevete Mărci Desene	SRL
03.10.1997	021	<b>LAZĂR ELENA CABINET DE PROPRIETATE INDUSTRIALĂ</b>  Buzău, Str.Unirii, Bl.16C,Et.3, Ap. 12, cod 120013, OP 1, CP 52, Tel./Fax: 0238 724262 GSM: 0723 328633, cpielena@recomplast.com Lazăr Elena	Brevete Mărci Desene Topografii	CI

29.10.1997	022	<b>PERSOANĂ FIZICĂ INDEPENDENTĂ BARBU GHEORGHE MIRCEA</b>  București, Șos Iancului nr.21, bl. 106A, sc.B, ap.73, sect.2, Tel/Fax : 021/6536608, 0724.834.010 e-mail : bmircea@mailbox.ro Barbu Gheorghe Mircea	Brevete Mărci Desene	CI
02.12.1997	023	<b>“ HARCOV” A.P.I. S.R.L.</b>  Sfântu Gheorghe, jud. Covasna, Str. Nicolae Iorga nr. 61, bl. 10E, sc. B, ap. 9, cod 520089, Tel: 0267/352267, GSM : 0744435291, stanciu@planet.ro, propind@mail.asimcov.ro Stanciu Adelina	Brevete Mărci Desene	SRL
18.12.1997	024	<b>AGENȚIE DE PROPRIETATE INDUSTRIALĂ ȘI TRANSFER TEHNOLOGIC « STOIAN IOAN »</b>  Roman, Bd. Republicii, bl. 46, sc. C, ap. 35, cod 611127, jud. Neamț, Tel/Fax : 0233/741268, GSM : 0745 643738, istoian@engineer.com Stoian Ioan	Brevete Mărci Desene	CI
30.01.1998	025	<b>INCOR – CORPADE ALEXANDRU</b>  Brașov, Str. C-tin Vodă Brâncoveanu nr. 54, et.1, ap. 4, cod 500132, Tel : 0268/513577 Corpade Alexandru	Brevete Mărci Desene Topografii	PF
1998	007	<b>ROMPROSPER SERVIMPEX SRL Agentie de proprietate intelectuala -PIVA<sup>®</sup></b>  București, Șos. Mihai Bravu nr. 294, bl.6, sc.B, ap. 63, sector 3, cod 030319, Tel/Fax: 021/3222857, 021/3207419, fax: 326.20.20 Mobil:0744654128;0744536405, 0724880514 e-mail: office@piva.ro; raluca_pioaru@yahoo.com lector univ.dr. Pioaru Mihalache Raluca Andreea	Mărci Desene Brevete	SRL
1998	048	<b>PETRU COSTINESCU-DICOSTI</b>  București, Str. Viorele nr. 30, bl. 20 A, ap. 23, sector 4, cod 040428, OP 44 – CP5, Tel: 021/3303162, e-mail: dicosti@rdslink.ro Petru Costinescu	Brevete Mărci Desene	CI
27.04.1998	026	<b>PIDES-CABINET DE PROPRIETATE INDUSTRIALĂ</b>  București, Str. Valea Buzăului, nr. 10, bl. G30, ap. 36, sector 3, cod 032334, Tel : 3455351 GSM : 0723 708632, e-mail: pides2004@yahoo.com ing. Șova Dan Eugen	Brevete Mărci Desene Topografii	CI
23.02.1999	027	<b>SZENTE SÁNDOR</b>  Odorheiu Secuiesc, str. Victoriei, nr. 41, bl.U6, et.1, ap.4, jud. Harghita, cod poștal 535600, Tel : 0266/219143, e-mail : prooffice@szente.ro Szente Sándor	Brevete Mărci Desene	CI

21.07.1999	028	<b>NOWAPATENT SRL</b> Medias, str. Lotru, nr.4, bl.92, ap.1 Tel : 0269/841373 ; 0264/833273, Fax : 0269/833273 e-mail : nowapatent@birotec.ro office@nowapatent.ro Danciu Ioan	Brevete Mărci Desene	SRL
30.08.1999	029	<b>CABINET DE PROPRIETATE INDUSTRIALĂ "BIONPI"</b> București, 010577, Calea Dorobanților 126-130 Bl. 8, et. 9 Ap. 50 sector 1, cod 010577, Tel/Fax: 021/2316549, 031/8054616 GSM: 0723 187944, 0746184697 e-mail: bionpi@rdsmail.ro, bionpi@hotmail.com Ing. Ion Rodica Cocuța	Brevete Mărci Desene	CI
12.11.1999	030	<b>AGENȚIE DE CONSULTANȚĂ ÎN PROPRIETATE INTELECTUALĂ ȘI TRANSFER DE TEHNOLOGIE « SPRÎNCEANU NICOLAE »</b> Drobeta Turnu Severin, Str. Gheorghe Ionescu Sisești nr. 96, bl.E2, sc.1, et. 3, ap.8, cod 220212, Tel/Fax : 0252/311690, Mobil :0721796318 e-mail: nicolaesprinceanu@yahoo.com Nicolae Sprînceanu	Brevete Mărci Desene	CI
21.01.2000	031	<b>CABINET INDIVIDUAL IVĂNESCU GABRIEL DAN</b> Brașov, Str. Al. I. Cuza nr. 58 ap. 7, cod 500085, Tel/fax:0268/471650, GSM:0722248415, e-mail: d.ivanescu@xnet.ro Ivănescu Gabriel Dan	Brevete Mărci Desene	CI
15.02.2000	032	<b>CABINET INDIVIDUAL ANGHEL LUMINIȚA DOINA</b> București, Str. Gherghitei Nr.1, Bl.94B, Sc. B, Ap.76, Sector 2, Tel/Fax :021/2407985,GSM : 0723301706 e-mail : anghel.doina@rdslink.ro Ing.Av.Anghel Luminita Doina	Brevete Mărci Desene	CI
24.08.2000	033	<b>APOSTOL SALOMIA P.F.A.</b> Galați, Str. Reg. 11 Siret nr. 15, bl. E4, Et.3, ap. 54, cod 800333,Tel/Fax : 0236/436437, 0766765027, saly_apostol@yahoo.com Ing.Apostol Salomia	Brevete Mărci Desene	CI
07.09.2000	034	<b>AGENȚIA DE PROPRIETATE INDUSTRIALĂ - APIA SRL</b> București, Str. Romancierilor nr. 5, bl.C14, sc.B, ap.41, sector 6, cod 061791, OP23-CP11, Tel/Fax: 021/7783100, GSM: 0745 031557, e-mail: office@mark-apia.ro, www.mark-apia.ro Visalom Theodor, Visalom Monica	Mărci Desene	SRL

17.10.2000	035	<b>PERSOANĂ FIZICĂ INDEPENDENTĂ BERCEANU MARIA AURELIA</b>  București, Str. Cogilnic 25, sector 3, Tel: 021/3264568 GSM:0744954085, berceanu_maria_aurelia@yahoo.com Berceanu Maria Aurelia	Brevete Mărci	PF
20.10.2000	036	<b>CABINET PROPRIETATE INDUSTRIALĂ POPESCU ANGELA</b>  București, str. Complexului nr.10, bl.40, ap.14, Tel :021/3243756 GSM : 0723051279, Tel : 0318.04.68.81, angela_intelect@yahoo.com Popescu Angela	Brevete Mărci Desene	CI
25.10.2000	037	<b>PERSOANĂ FIZICĂ INDEPENDENTĂ MATEI ELENA</b>  Bacău, Str. Alecu Russo, bl. 33, Et.6,sc. C, ap.26, cod 600133, Tel: 0234/160424 Matei Elena	Mărci	CI
20.11.2000	038	<b>CABINET INDIVIDUAL' ION FLOREA'</b>  București, 010577, Calea Dorobanților 126-130, bl.8,et.9,ap.50, sector 1, cod 010577, Tel/Fax: 021/2316549,GSM: 0724313260, e-mail: iflorea@rdsmail.ro, florea_ion@plic.ro Ing.Ion Florea	Mărci	CI
28.11.2000	039	<b>CABINET IN DIVIDUAL GREAVU DOINA MARIANA</b>  Sibiu, str. Constantin Noica, bl. 2, ap.21, cod 550169 Tel:0269/218500,Fax:0269/212170, Mobil:0766489179 Ing. Greavu Doina Mariana	Brevete Mărci Desene	CI
11.12.2000	040	<b>INTEL PROTECT SRL</b>  Brașov, B-dul M. Kogălniceanu, nr. 20, bl. 1k, sc. C-D, cod 500173, Tel: 068/413117, Fax: 0268/477333, GSM: 0744 355100 e-mail: intelprotect@ccibv.ro Axente Elena	Mărci Desene	SRL
08.01.2001	041	<b>CABINET "CECIU GABRIELA" CONSULTANȚĂ ÎN DOMENIUL PROPRIETĂȚII INTELLECTUALE</b>  Timișoara, Str. Narciselor, nr. 6, sc. A, ap. 110, jud. Timis, cod postal 300024, Tel/Fax.: 0256/494846; GSM: 0745 388039, e-mail: gabrielaceciu@hotmail.com Ing.Ceciu Gabriela	Brevete Mărci Desene	CI
10.01.2001	042	<b>VLAD CONSTANTIN</b>  Constanta, Bd. 1 decembrie 1918 nr. 5, bl. F16, ap.34, cod 900711, Tel/Fax: 0241/625643, GSM: 0722 370300, e-mail: vlad@gmb.ro Vlad Constantin	Brevete Mărci Desene	CI

07.02.2001	043	<b>PERSOANĂ FIZICĂ INDEPENDENTĂ FÎNTÎNĂ RAUL – SORIN</b>  Braşov, Str. Griviței nr. 69, bl. 29, sc. D, ap.32, cod 500198, Tel: 0368/802210, Fax: 0268/427713, mobil: 0721379887, 0745361270 e-mail: raul_fantana@yahoo.com Fîntînă Raul Sorin	Brevete Mărci Desene	PF
05.03.2001	045	<b>BIROU DE PROPRIETATE INDUSTRIALA BROJBOIU DUMITRU ADRIAN FLORINEL</b>  Pitești, Bd. Republicii, bl.212,sc. D, ap.16, jud.Argeș, cod 110177, Tel/Fax.: 0348/412529, GSM: 0745 143095,adrian brojboiu@yahoo.com Brojboiu Dumitru Adrian Florinel	Brevete Mărci Desene	Ci
12.04.2001	047	<b>INTELLECTUAL PROPERTY OFFICE SRL</b>  București, Str. Alexandru Moruzzi nr. 6, bl. B6, sc. 2, ap.62, sector 3, cod 031155, Tel/Fax.: 021/3262388, GSM: 0745 094241, e-mail: ipo@b.astral.ro Ciuda Berivoe Anca	Brevete Mărci Desene	SRL
07.05.2001	049	<b>ANDRA MUSATESCU CABINET DE PROPRIETATE INDUSTRIALA</b>  București, Str. Drumul Taberei nr. 71, bl.TD42, sc.1, et.4, ap.28, sector 6, cod 061366, GSM: 0722 879810, e-mail: amusatescu@dnt.ro Muşatescu Andra Oana	Brevete Mărci Desene Topografii	Ci
2001	050	<b>CABINET ACSINTE PAULA-ADRIANA</b>  București, str. Maior Coravu Ion, nr.1-7, bl. C4, ap.85, Tel/fax: 021/2507396, GSM: 0723317631 paula@legalservices.ro Av. Acșinte Paula Adriana	Mărci	PF
2001	051	<b>PERSOANĂ FIZICĂ INDEPENDENTĂ POPESCU RADU-ROMEO</b>  București, Bd. Comeliu Coposu nr.3, bl. 101, sc. 3, et.4, ap. 50, sector 3, cod 030601, GSM: 0721753049, romeoradu.popescu@rdslink.ro Popescu Radu Romeo	Brevete Mărci Desene	PF
31.05.2001	071	<b>CONS INTEL BMA CABINET CONSULTANȚĂ</b>  Cart. Dorobanti, nr.2, bl. D2, at.1, ap.5,120087, C.P.8- O.P. 1 Buzau, Fax : 0238/719619, GSM: 0745086588, email: marius_bozio@yahoo.com Marius Bozioreanu	Brevete Mărci Desene Topografii	Ci
12.09.2001	053	<b>CABINET MIHAI LUCIAN Miculiți &amp; Asociații SCPA (LINKLATERS)</b>  București, Str. Nicolae Iorga, nr. 8, sector 1, cod 010434Tel : 021/3071500, Fax : 021/3071555 e-mail: lucian.mihai@linklaters.com, Av. Mihai Lucian	Brevete Mărci Desene	PF

21.11.2001	055	<b>ROVALCONS SRL</b> <b>AGENȚIE DE PROPRIETATE INTELECTUALĂ</b>  Câmpina, Str. Orizontului, nr.1, bl. R10, et.7, ap.27, Jud. Prahova, cod 105600, Tel/Fax : 0244/ 371390; GSM :0722 540580, e-mail: rovalcons@xnet.ro Ioacăra Valentin	Brevete Mărci Desene	S.R.L.
2001	056	<b>SOLO INVENT S.R.L.</b>  București, Calea 13 Septembrie, nr. 104, bl. 48, ap. 8, sect. 5, cod 050727, Tel/Fax: 021/4511497, GSM: 0744 313 229, solo_invent@yahoo.com	Brevete Mărci Desene	S.R.L.
2001	057	<b>CABINET N. D. GAVRIL S.R.L.</b>  București, Str. Ștefan Negulescu nr. 6A, sector 1, Tel./fax : 021/2302882, GSM :0722983520, 0723 383 758, e-mail : gavrilin@yahoo.com cabinetgavril@yahoo.com, Gavril Niculina	Brevete Mărci Desene	S.R.L.
24.04.2002	087	<b>IACOBINI&amp;CO, CONSILIERI IN DREPTUL DE</b> <b>PROPRIETATE INDUSTRIALĂ SRL</b>  Bucuresti, Calea Mosilor, nr.258, bl. 4bis, ap.22, sector 2, Tel : 021/2104690 ;Fax : 021/2104793, e-mail : asimri@yahoo.com, vladrosanu@hotmail.com Iacobini Anca Svetlana, Iacobini Mihnea Razvan	Mărci Brevete Desene Topografii	S.R.L.
04.09.2002	088	<b>MANAGER EXPERT SRL</b>  Tg. Mures, Str. Nicolae Grigorescu, nr. 33, ap.3 Tel :0265/250825 ;0265/233033, evaluator@rdslink.ro Nutiu Emil, Cetina Dan	Mărci	S.R.L.
08.01.2003	059	<b>CABINET INDIVIDUAL - LAPTEȘ ELVINE</b>  Bucuresti, Intrarea Badeni nr.3, Bl.M18, sc. 2, ap.40, sector 3 cod 030471, Tel: 021/3405500, elvine17@yahoo.com	Brevete	CI
11.02.2003	089	<b>RATZĂ ȘI RATZĂ SRL</b>  București, B-dul A.I. Cuza Nr. 52-54, Sect.1, cod 011053, Tel :021/2601348, Fax : 021/2601349 e-mail ; office@ratza-ratza.com Rață Grigore, Rață Andrei Vlad, Mărginean Dragoș, Enache Mihai Andrei	Brevete Mărci Desene	SRL
13.02.2003	062	<b>CABINET INDIVIDUAL ANDRONACHE PAUL</b>  București, Str.Sibiu nr.14, bl.E21, et.6, ap.35, sect 6, Tel/Fax: 021/7250069, GSM: 0722741043, e-mail: paul.andronache@artelecom.ro Andronache Paul	Mărci Desene Topografii Brevete	CI
14.05.2003	090	<b>RAMCONSULTING SRL</b>  Cluj Napoca, Str. Augustin Buneanr.28, cod 400170 fax.0364/401528 tel. mobil 0722-229696 e-mail ramcluj@yahoo.com Gânscă Aurelian Tudor	Mărci Desene Topografii Brevete	SRL

16.05.2003	070	<b>CABINET OANA COCOLOI</b> București, Drumul Taberei nr.120, bl.OD1, sc.5, ap.189, sector 6, cod 061413, Tel: 021/7450757, GSM: 0723144664, e-mail: oana_cocoloi@yahoo.com Oana Cocoloi	Mărci Desene	CI
10.06.2003	091	<b>ALLEGRA CONSULTING SRL</b> Bucuresti, Aleea Huedin nr.1, bl.5, sc.1, ap.5, sector 4, cod 040917, GSM: 0722249961, Tel/Fax: 021/3231384 e-mail: gabriela.milcev@allegra.ro; www.allegra.ro Milcev Gabriela	Brevete Mărci Desene Topografii	SRL
19.06.2003	069	<b>RASKAI M M BREVMARC CONSULT S.R.L.</b> Dej, Str. Unirii, nr.3,BL. D8, ap.7, judetul Cluj, 405200, Tel/Fax: 0264/211847, GSM: 0742084050, raskaimm@yahoo.com Raskai Maria	Brevete Mărci Desene Topografii	S.R.L.
01.07.2003	092	<b>CONINFO S.R.L.</b> Târgu Mures, str. Lacrimioarea nr.9, Tel: 0265/210138, Fax: 0265/210109 mobil: 0729618641 e-mail: teodora@coninfo.ro, office@coninfo.ro www.coninfo.ro Itu Teodora	Desene Brevete Mărci	S.R.L.
25.07.2003	093	<b>NESTOR NESTOR DICULESCU KINGSTON PETERSEN – CONSILIERE ÎN P.I. S.R.L.</b> București, sector 1, sos. Bucuresti Ploiesti, nr.1A, Bucharest Business Park, corp A, et.4, camerele 9 si 10 Harsany Alexandru, Culic Andrei Radu, Baci Ana Maria	Mărci Desene	S.R.L.
11.08.2003	66	<b>CABINET INDIVIDUAL FLOREA MIHAELA</b> București, Str. Grigore Alexandrescu nr.1, bl.D7, ap.4, sector1, Fax: 021/2230342 GSM: 0722601120 e-mail: florea@gide.com Florea Mihaela	Mărci Desene Brevete	CI
19.08.2003	068	<b>CABINET DE PROPRIETATE INDUSTRIALA NICOLAE BURCHEL</b> București, Str. Dr. Radovici nr.8, sector 5, cod 050468, Tel: 021/3175841, Fax: 021/3175843, e-mail: nburchel@lenp.ro Nicolae Burghel	Mărci	CI
21.08.2003	094	<b>N.P.C. S.R.L.</b> Brașov, str. Alexandru cel Bun, nr.13, bl.E28, ap.7 cod 500025, OP 1 – CP 298, GSM: 0744520357, e-mail: totu@unitbv.ro Toțu Ioan	Mărci Desene Topografii	SRL

22.10.2003	072	<b>CABINET INDIVIDUAL DE PROPRIETATE INDUSTRIALĂ - NEGOMIREANU LIVIA</b>  București, Șos. Nicolae Titulescu nr.94, bl.14A, sc 4 ap.127, sect.1, cod 011146, Tel/Fax: 021/2235637, GSM: 0722444719, cabinetnegomireanu@duras.ro Negomireanu Livia	Mărci Desene	CI
30.10.2003	073	<b>CABINET DE PROPRIETATE INDUSTRIALA "VIȘOIU LILIAN CATALIN"</b>  București, Str. Alexandru Vlahuta nr.3, bl. M48, sc.A, ap.7, sector 3, Tel/Fax: 021/3207251, GSM: 0744480657, e-mail: visoiucatalin@yahoo.com, www.visoiucatalin.home.ro jur. Vișoiu Lilian Catalin	Brevete Mărci Desene Topografii	CI
4.11.2003	074	<b>CABINET DE PROPRIETATE INDUSTRIALA "DUNĂREANU MIHAIL"</b>  Bucuresti, Bd. Constantin Brâncoveanu nr.8, BI B2, ap.13, sector 4, Tel: 021/4600419, GSM : 0723398499, e-mail: dunareanu_mileniu3@k.ro Dunăreanu Mihail	Brevete	CI
09.12.2003	151	<b>DONEXPERT SRL</b>  Suceava, str. George Enescu nr.34, bl.D72, sc.A, ap.5, ovidon@ccisv.ro, Tel: o230.215004, 0742108100 Dontu Ovidiu Liviu	Brevete Mărci Desene	SRL
11.12.2003	095	<b>INTERNATIONAL PATENT&amp;MARK S.R.L.</b>  Brasov, Str.Jepilor nr.2, BI A8, sc.C, ap.12, Tel: 0268/319158, e-mail: karlameyndt@yahoo.com, Mendes Viegas Meyndt Karla	Brevete Mărci	SRL
12.12.2003	096	<b>EDIPLAST S.R.L.</b>  Tg. Mureș, Str. Măgurei nr.25, ap.2, Tel/Fax: 0265/263775, GSM: 0744394036, e-mail: moniadel@artelecom.net Vasilache Virgilius	Mărci Desene Brevete	SRL
22.12.2003	097	<b>SD PETOSEVIC ROMANIA SRL</b>  București, Calea Victoriei nr.100, sc.1, ap.20, biroul 1, Tel: 021/3057996, Fax: 021/3145481, e-mail: moprea@petosevic.com, acampeanu@petosevic.com, Mobil: 0722259260, 0723522698 Oprea Marilena, Campeanu Ioana Aura	Brevete Mărci Desene Topografii	SRL
2.02.2004	080	<b>CABINET INDIVIDUAL IOANIȚESCU TRAIAN</b>  București, Bd. Timișoara nr.49, BI Cc6, ap.27, sector 6, Tel: 021/4402510 Ioanițescu Traian	Brevete Mărci Desene	CI



2.02.2004	077	<b>CABINET INDIVIDUAL PEICIU ADRIANA</b> Bucuresti, str. Stefan cel Mare nr.230, Bl.46, ap.47, Tel/fax: 021/2360317, 2104132 Peiciu Adriana	Mărci Desene	CI
9.02.2004	098	<b>CABINET ANI FUCIU SRL</b> Com.Snagov, Bloc P53, sc.A, ap.1, jud.Ilfov, Tel: 021/3106399, Fax: 021/3106398, GSM: 0744370196, e-mail: ani.fuciu@consilier-marci.ro Fuciu Anișoara	Mărci Desene	SRL
11.02.2004	081	<b>INTEL PROPERTY CONSULT</b> București, Str. Ion Măiorescu, nr.42A, sector 2, Tel: 021/6192276, Fax:021/2123364, 0744506010 Teodorescu Dan Mihai	Brevete Mărci Desene	CI
16.02.2004	099	<b>LEGAL BRAND S.R.L.</b> București, Str. Nicolae Licăreț nr.1, bl.33, sc.C, ap.107, Tel: 0722674635, 0722607380, e-mail: legal.brand@easynet.ro Stăncescu Anca, Stăncescu Alin Cristian	Brevete Mărci Desene Topografii	SRL
22.02.2004	082	<b>CABINET DE PROPRIETATE INDUSTRIALĂ CIUPAN CORNEL</b> Cluj Napoca, Str. Mestecenilor nr.6, bl.9E, ap.2, Tel: 0264/524425; 0264/415051, Fax: 0264/415054, e-mail: comel.ciupan@muri.utcluj.ro Ciupan Cornel	Brevete Mărci Desene	CI
26.03.2004	083	<b>CABINET POPESCU LIVIA</b> Bucuresti, bd. Camil Ressu 27, bl.N1, ap.188 Tel: 021/3481010, liviap25@yahoo.com Popescu Livia	Brevete Mărci Desene Topografii	CI
01.06.2004	102	<b>S.C. LUTARIS INTELPROT S.R.L.</b> Timisoara, 300426, str. Ana Ipatescu nr.45, Tel/Fax: 0256/489301, Mobil: 0742143718, 0723319154, e-mail: qualitarium@qualitarium.ro Tărăbîc Lucian	Brevete Mărci Desene	SRL
17.06.2004	108	<b>ARIANA AGENȚIE DE PROPRIETATE INDUSTRIALĂ SRL</b> Bucuresti, sect.4, str. Semnic, nr.1, bl.23, ap.90 Tel: 0724260277, bicucristina2000@yahoo.com e-mail: m.constanda@k.ro, office@inregistrare-marci.ro, tel/fax: 0268/315046 Bicu Cristina, Constanda Madalina Timisoara, Calea Aradului, nr.33, ap.7 c_popescu2000@yahoo.com Popescu Codruta Octavia	Brevete Mărci Desene	SRL
14.07.2004	107	<b>ARIANA S.R.L.</b> Brasov, Bd. 15 noiembrie, nr.90, sc.B, ap.5, 0723204268, tel/fax : 0268/315046, office@inregistrare-marci.ro Bozocea Violeta	Brevete Mărci Desene	SRL

10.09.2004	101	<b>CABINET PROPRIETATE INDUSTRIALA BLAG IOANA</b>  Câmpia Turzii, str. Muresului nr.6, bl. J2, ap.17, cod 405100, Tel: 0741884305 sau 0741884405 int.1894 Blag Ioana	Brevete Mărci Desene Topografii	CI
10.09.2004	103	<b>CABINET INDIVIDUAL DE PROPRIETATE INDUSTRIALĂ - MIHAELA PITICU</b>  București, str. Pictor Ion Andreescu nr.31, ap.14 Tel: 6442760, Fax: 2527279, Mobil: 0722398836, e-mail: mihaelapiticu@yahoo.com, mihaelap@musat.ro Piticu Mihaela	Mărci	CI
10.09.2004	104	<b>CABINET INDIVIDUAL DE PROPRIETATE INDUSTRIALĂ – Ana Maria Plăveți</b>  Bucuresti, str. Jules Michelet nr.7, Tel/Fax: 3127005, 2127750, 2127710, office@plaveti.ro, www.plaveti.ro Ana Maria Plăveți	Mărci Brevete	CI
10.09.2004	105	<b>CABINET PROPRIETATE INDUSTRIALA – IONDA</b>  Bucuresti, 010577, Calea Dorobantilor nr.126-130, bl.8, ap.50, Tel/fax: 021/2316549, Mobil: 0722687982 e-mail: ionda@rdsmail.ro Ion Dan Adrian	Mărci Desene	CI
28.10.2004	106	<b>OSTER – SOCIETATE CIVILA PROFESIONALA DE PROPRIETATE INDUSTRIALĂ</b>  Bucuresti, Str. Batiste nr.35, ap. 23, cod 020935, Tel/Fax: 021/3147249 , GSM: 0721254270, 0723177236 traianosiescu@xnet.ro Udrea Elena Rodica, Traian Osiescu	Mărci Desene	S.C.P.
22.12.2004	116	<b>INVEL – AGENȚIE DE PROPRIETATE INDUSTRIALĂ</b>  București, str. Ion Ghica nr.3, ap.20, Fax: 0311.027.616, GSM: 0723205048, velcea@invel.ro Velcea Marian	Brevete Mărci Desene Topografii	SRL
06.01.2005	118	<b>EURORESSOURCES SRL</b>  Medias, str. Ion Creangă, nr.4, ap.6, Tel: 0269/843504, Fax: 0269/824812 Fulea Maria	Brevete Mărci Desene	SRL
27.01.2005	111	<b>CABINET INDIVIDUAL – NIȚU ION</b>  Constanta, str. Dezrobirii nr.110, bl. IS8, sc.A, ap.1, Tel: 0241/512608, mobil: 0723317298 Nitu Ion	Mărci Desene Brevete	CI
27.01.2005	112	<b>CABINET VELICA – Agenție de proprietate industrială</b>  Bucuresti, str. Brutus M.l., nr.13, ap.3, cod 050124 Tel/ Fax: 021/3357463, Mobil: 0722645283, www.velica.ro, office@velica.ro Velica Ion Gabriel	Mărci Desene	CI

21.04.2005	129	<b>BRANDYNAMICS AGENTIE DE PROPRIETATE INDUSTRIALA S.R.L.</b>  Piatra Neamt, Aleea Caisilor nr.9, bl.13, ap.17 Tel/fax: 0233/232452, 0364/102070, 0744143965, office@brandynamics.ro, www.brandynamics.ro Pantilimon Mihai, Bran Laura Gabriela	Mărci Desene	SRL
27.04.2005	117	<b>CABINET PROPRIETATE INDUSTRIALĂ ALPER RAMAZAN</b>  Constanța, str. Ștefan cel Mare nr.57, bl.M17, sc.B, ap.17, cod 900683, Tel: 0341/410937, Fax: 0241/635547, Mobil: 0722.704.363, alperramazan@gmail.com, zonguldakro@yahoo.com Alper Ramazan	Mărci	CI
06.06.2005	125	<b>V&amp;F IP CONSULTING SRL</b>  Bucuresti, Bd Camil Ressu, nr.27, bl.N1, ap.214, Tel: 021/3140200, Fax: 021/3140290, Mobil: 0744487223, popescul@vf.ro Popescu Laurentiu Horea	Mărci Desene	SRL
30.06.2005	120	<b>CABINET PROPRIETATE INDUSTRIALĂ PUȘCAȘ NICOLAE IOSIF</b>  București, str. Secerișului nr.25, sector 4, Tel/Fax : 021/ 332.73.88, Mobil: 0722.878.946 Pușcaș Nicolae Iosif	Brevete Mărci Desene Topografii	CI
30.06.2005	121	<b>CABINET PROPRIETATE INDUSTRIALĂ MARIA POP</b>  București, Intrarea Vasile Paun nr.5, ap.2, sector 5, Tel: 021/ 3159040, Fax: 021/3161888, office@legal-assistance.ro Pop Maria	Mărci Desene	CI
18.07.2005	130	<b>CXC TRADEMARK S.R.L.</b>  Bucuresti, sector 1, str. Aviator Stefan Protopopescu nr.1, bl.C6, ap.1, Tel: 021/3177919, Fax: 021/3177505, cosmina_ionescu@hotmail.com Ionescu Laura Cosmina	Mărci	SRL
26.08.2005	126	<b>CABINET DE PROPRIETATE INDUSTRIALĂ ANGHEL PARASCHIVA</b>  Arad, str. Voinicilor nr.51, bl.502, ap.6, Tel: 0357411876, Fax: 0357411876, Mobil: 0723171424, e-mail: anghelvera@yahoo.com Anghel Paraschiva	Brevete	CI
20.09.2005	131	<b>CUNESCU, BALACIU &amp; ASOCIATII CONSILIERE PROPRIETATE INDUSTRIALA</b>  Bucuresti, sector 3, str. Vulcan Judetu nr.13, Tel: 021/ 3275577, 3276633, 3274400; 0745605151, 0723339939; Fax: 021/ 3274310, dinu.petre@cbalaw.ro, monica.badescu@cbalaw.ro, beatrice.onica@cbalaw.ro Onica Jarka Beatrice, Badescu Monica, Petre Dinu	Mărci Desene	SRL

29.09.2005	67	<b>TEODORU &amp; ASSOCIATES INTELLECTUAL PROPERTY AGENCY</b>  Bucuresti, str. Nerva Traian, nr.12, bl. M37, ap.1, Tel: 323.08.38, Fax: 326.39.55, GSM: 0722549219 e-mail: emanuel@teodoru.ro, violeta@teodoru.ro, www.romaniatrademarks.ro Teodoru Violeta, Teodoru Emanuel	Mărci Desene Brevete	CI
04.11.2005	133	<b>FRISCH &amp; PARTNERS SRL</b>  Bucuresti, str. Thomas Mazaryk, nr.1, sc.B, ap.9, sector 2, 020983, tel: 310.11.65, fax: 313.01.30, Mobil: 0722212480, office@frisch.ro, crina.frisch@frisch.ro Crina Nicoleta Frisch	Mărci Desene Brevete	SRL
30.06.2005	124	<b>CABINET DE PROPRIETATE INDUSTRIALA SAVU MARIANA</b>  Bucuresti, sos. Nicolae Titulescu nr.92, bl.13, sc.2, ap.54, Tel/ Fax: 2235269, mobil: 0722783660, liliana.savu@credidam.ro Savu Mariana	Mărci Desene	CI
31.10.2005	128	<b>CABINET PROPRIETATE INDUSTRIALA ARINOVA</b>  Arad, 310151, str. Coriolan Petreanu, nr.28, Tel/fax: 0257/255842, mobil: 0744246562, info@arinova.ro Ivanca Gavril	Mărci Desene	CI
05.01.2006	136	<b>TUCA &amp; ASOCIATII I.P. S.R.L.</b>  Bucuresti, str. Daniel Danielopolu, nr.2, cladirea " Alfa Business Center", etaj 2, biroul 7, Tel: 2048898, ciprian.dragomir@tuca.ro Dragomir Ciprian Dumitru	Mărci	SRL
19.01.2006	134	<b>CABINET PROPRIETATE INDUSTRIALA MITU ALIS MIHAELA</b>  Ploiesti, str. Clementei nr.46, Tel: 0244/590154, mobil: 0746108142, alis_mitu@yahoo.com ; office@mitu-cpi-ims.com Mitu Alis Mihaela	Mărci Brevete	CI
14.02.2006	137	<b>M.D.P. RIGHTS AGENCY SRL</b>  Brasov, str. Lunga nr.270, cod postal 500450, Tel: 0268/440100, 440313; Fax: 0268/440221, Mobil: 0744355100, e-mail: office@mdp-rights-agency.ro www.mdp-rights-agency.ro Cosescu Camelia	Brevete Mărci Desene Topografii	SRL
30.03.2006	138	<b>CABINET DE PROPRIETATE INDUSTRIALA ROMEO NICOLESCU</b>  Bucuresti, sector 5, str. Dr. Leonte nr.36A, Tel: 3178910, Mobil: 0744535285, Fax: 3178910, e-mail: office@m-law.ro Nicolescu Mihail Romeo	Mărci	CI

30.03.2006	139	<b>CABINET DE PROPRIETATE INDUSTRIALA RUTA FULGER LAURENTIU</b>  Cluj Napoca, bd. 21 decembrie, nr.40, ap.4, Mobil: 0747892450, ruta_laurentiu@yahoo.com Ruta Fulger Laurentiu	Mărci Desene	CI
30.03.2006	140	<b>AGENTIE DE PROPRIETATE INDUSTRIALA HORATIU APETROAIE</b>  Bucuresti, str. Faurei nr.1, bl.P11, ap.228, Mobil: 0722302801, e-mail: horatiuat@xnet.ro Apetroaie Horatiu Tudor	Mărci Desene	CI
30.03.2006	141	<b>INNOVIS INTELLECTUAL PROPERTY</b>  Bucuresti, Calea Rahovei, nr.217, bl.12, ap.60, sector 5, Mobil: 0741572398, e-mail: office@innovis.ro Dumitrescu Oana Irina	Mărci Desene	CI
30.03.2006	142	<b>CABINET INDIVIDUAL PROPRIETATE INDUSTRIALA ALECU BOGDAN</b>  Bacau, str. Vasile Alecsandri nr.63, Tel: 0234/588488, Mobil: 0740274741 Alecu Florin Bogdan	Mărci Desene	CI
05.04.2006	166	<b>CONSULT IMPROVEMENT SRL</b>  Bucuresti, sos.lancului nr.9, bl.109A, ap.99, 0721267811, fax: 021.6533962, rodicastanciulescu@yahoo.com Vremescu Simona Rodica	Mărci	SRL
07.04.2006	152	<b>ACTA MARQUE SRL</b>  Cluj Napoca, str. Dorobantilor nr.3, etj.3, ap.9, Mobil: 0745363752, actamarque@yahoo.com Ciurea Delia	Mărci	SRL
27.04.2006	143	<b>GLOBAL CONSULTING S.R.L.</b>  Iasi, spl. Bahlui, nr.29, bl. B5, sc.A, ap.7, Paunet Alexandrina	Brevete Mărci Desene	SRL
28.04.2006	147	<b>CONSINVENT S.R.L.</b>  Buzau, b-dul Unirii, bl.35B, ap.2, mobil : 0745452268 E-mail: consinvent@yahoo.com Radu Daniela	Brevete Mărci Desene Topografii	SRL
25.05.2006	144	<b>CABINET INDIVIDUAL PROPRIETATE INDUSTRIALA CATALIN NEAGU</b>  Iasi, str. Tutea Petre nr.5, bl.909, tr.1, ap.11, Cod postal: 700730, Tel: 0232/276000, Fax: 0232/405425, 0232/211843, Mobil: 0744514264, e-mail: catalin.neagu@proprietateindustriala.ro, Neagu Catalin	Mărci Desene	CI

25.05.2006	145	<b>BOSTINA SI ASOCIATII – INDUSTRIAL PROPERTY SRL</b>  Bucuresti, sector 1, str. Aleea Alexandru , nr 20A, camera 2, Tel/ fax: 021/3194466, Mobil: 0722294830, ovidiu.mihut@bostinalawyers.eu Mihut Ionel Ovidiu	Mărci Desene	SRL
12.12.2006	162	<b>MY TRADEMARK SRL</b>  Ploiesti, str. Abrud, nr.8, Mobil: 0722501414, nicolau@avocatulmeu.ro Nicolau Florin	Mărci	CI
20.06.2006	149	<b>INTELMMI CONSULT SRL</b>  Tg. Mures, str. Sârguinței nr.39, ap.12, cod poștal 540543, Tel/fax: 0365 401839, mobil: 0745303867, cojocneanmaria@yahoo.com; office@intelmmi.ro, www.intelmmi.ro Cojocnean Maria Rodica	Brevete Mărci Desene	SRL
20.06.2006	167	<b>INTELLEXIS SRL</b>  Bucuresti, 030231, bd. Hristo Botev nr.1, etaj 3, camera 37, Tel/fax: 021.3103042, mobil: 0722503002, 0723300147, contact@intellexis.ro P.A.lic.Dan Ana Nicolina, mat. Benga Bogdan Florin	Mărci Desene	SRL
11.07.2006	148	<b>CABINET INDIVIDUAL OANA ALINA STURZA</b>  Bucuresti, Intr. Teiul Doamnei, nr.1, bl.19A, ap.39 Mobil: 0741136409, e-mail: alinasturza@gmail.com Sturza Oana Alina	Mărci Desene	CI
11.09.2006	150	<b>CABINET INDIVIDUAL VALENTINA ȘANTA</b>  Tg.Mures, str. Koos Ferencz nr.21, bl.21, ap.44, Mobil: 0740028967, 0728151499 vsanta@gedeon-richter.ro Santa Valentina	Mărci Desene	CI
20.10.2006	154	<b>CABINET INDIVIDUAL ROS VIOREL</b>  Bucuresti, bd.Unirii nr.66, bl.K3, ap.7, Mobil: 0722560675, fax: 3208044, e-mail: viorelros@asdpi.ro Ros Viorel	Brevete Mărci Desene Topografii	CI
26.10.2006	155	<b>CABINET DE PROPRIETATE INDUSTRIALA MIHAELA GIURANIUC</b>  Bucuresti, bd. Unirii nr.43, E2, et.7, ap.75, Tel: 021/3272480, fax: 021/3272480, e-mail: office@giuraniuc.ro Giuraniuc Mihaela	Mărci	CI

26.10.2006	156	<b>CABINET INDIVIDUAL RALUCA ZAHARIA</b> Bucuresti, str. Foisorului nr.15, bl.F9C, sc.1, ap.54, Mobil: 0723548722, tel: 021/3117908, fax: 021/3117908, e-mail: ralu_haz23@yahoo.com, office@dutescu.com Zaharia Andreea Raluca	Mărci	CI
26.10.2006	157	<b>SOCIATATE CIVILA PROFESIONALA LEGAL2M</b> Bucuresti, bd. Carol I, nr.50, sc.1, ap.9, mobil: 0728839880, fax: 021.3154462, magda.popescu@legal2m.com Popescu Magdalena Daniela	Mărci Desene	SCP
01.11.2006	159	<b>DICONSULT – Cabinet consiliere in domeniul proprietatii industriale</b> Cluj Napoca, str. Paring nr.35, sc.1, ap.23, Tel: 0264/565885, mobil: 0724323761, patricia.ciceo@terapia.ro Ciceo Patricia Diana	Mărci Desene	CI
06.11.2006	165	<b>DRINCEANU, ENE &amp; ASOCIATII – CONSILIERI IN PROPRIETATE INDUSTRIALA SRL</b> Bucuresti, str. Dr. Nicolae D.Staicovici nr.14, sector 5, Tel: 021.4101208, 021.4101432, fax: 021.4101162, office@departners.ro, marilena.ene@departners.ro , alin.drinceanu@departners.ro Ene Marilena	Mărci Desene Topografii	SRL
08.12.2006	160	<b>NOMENIUS S.R.L.</b> Bucuresti, sector 6, Aleea Dealul Macinului, nr.10, bl. D37, sc.B, ap.17 Balan Elena	Mărci Desene	SRL
18.01.2007	161	<b>CABINET PROPRIETATE INDUSTRIALA ALAN LILIANA</b> Sat Otvesti nr.183B, jud. Timis, 0724250467, e-mail: cabinet.alan@yahoo.com Alan Liliana	Brevete Mărci Desene Topografii	CI
06.02.2007	175	<b>MUSAT SI ASOCIATII – INTELLECTUAL PROPERTY SRL</b> Bucuresti, bd Aviatorilor nr.43, etaj 4, camera 4, Tel: 021 2025900, ancam@musat.ro Musat Anca	Mărci	SRL
28.02.2007	169	<b>TURTOI INTELLECTUAL PROPERTY FIRM SRL</b> Bucuresti, Splaiul Independenței nr.3, bl.17, ap.7,sector 5, mobil: 0722390388, tel: 031.1044362, fax: 031.1044363, office@turtoi.ro, www.turtoi.ro Turtoi Raducu	Mărci Desene	SRL

07.03.2007	174	<b>BRAND EXPERT SRL</b> Craiova, calea Severinului, bl.11, sc.1, ap.1, jud. Dolj, 0726718638, c_cirstea@yahoo.com, cristina_cirstea@inregistrare-marci.ro Cirstea Cristina	Mărci Desene	SRL
30.03.2007	172	<b>CABINET PROPRIETATE INDUSTRIALA TAVASZI ZOLTAN</b> Bucuresti, Calea Mosilor nr.135, et.7, ap.14, tel: 021.3155969, fax: 021.3155969, tavaszi.zoltan@gmail.com Tavaszi Zoltan	Mărci Desene	CI
30.03.2007	173	<b>CABINET PROPRIETATE INDUSTRIALA CIPRIAN MACOVEI</b> Bucuresti, str. Popa Tatu nr.15, sector 1,mobil: 0788134669, tel: 021.3144657, fax: 021.3157836, mmacovei@gmx.net Macovei Ciprian Mihail	Mărci	CI
15.02.2007	176	<b>BRAND SENSE SRL</b> Brasov, str. Constantin Lacea, nr.12-14, biroul 2, Mobil: 0723474183, nicoleta.costache@gmail.com Costache Demes Anna Nicoleta	Mărci	SRL



**LISTA CONSILIERILOR ÎN PROPRIETATE INDUSTRIALĂ, MEMBRI AI CAMEREI NAȚIONALE  
A CONSILIERILOR ÎN PROPRIETATE INDUSTRIALĂ DIN ROMÂNIA, AUTORIZAȚI PENTRU  
DOMENIUL DESENELOR ȘI MODELELOR INDUSTRIALE  
pentru luna iunie/ 2007**

Nume și Prenume/ Nr. din Reg. Nat	Denumirea societății Adresa societății	Societate cu obiect de activitate propr.ind.
ACSINTE PAULA- ADRIANA 2000-1160	<b>CABINET ACSINTE PAULA ADRIANA</b>  București, str. Maior Coravu Ion, nr.1-7, bl.C4, ap.85, Tel/fax : 021/2507396, GSM : 0723 317631 paula@legalservices.ro	DA
ALAN LILIANA 1994-1037	<b>CABINET PROPRIETATE INDUSTRIALA ALAN LILIANA</b>  Sat Otvesti nr.183B, jud. Timis, 0724250467, e-mail: cabinet.alan@yahoo.com	DA
ALDEA CRISTINA RALUCA 2006-1489	<b>TREMULA SA</b>  Braila, soseaua de centura nr.1, tel: 0788995577, 0744310030, 0722522784, fax: 021.3245250, office@intelecta.ro, www.intelecta.ro	NU
ALECU FLORIN BOGDAN 2005-1394	<b>CABINET INDIVIDUAL PROPRIETATE INDUSTRIALA ALECU BOGDAN</b>  Bacau, str. Vasile Alecsandri nr.63, Tel: 0234/588488, Mobil: 0740274741	DA
ANDREI MARIANA 1993-1017	<b>M.Ap.N. – Departamentul pentru armament</b>  București, Drumul Taberei nr. 9-11, sector 6 Tel: 021/4106267; Fax: 021/3151779, 3147327, GSM: 0723668592, e-mail: mariana.andrei@dpa.ro	NU
ANDRONACHE PAUL 2003-1216	<b>CABINET INDIVIDUAL ANDRONACHE PAUL</b>  București, Str.Sibiu nr.14, bl.E21, et.6, ap.35, Tel/Fax: 021/7250069, GSM: 0722741043, e-mail: paul.andronache@artelecom.net	DA
ANGHEL LUMINIȚA DOINA 1993-1020	<b>Cabinet individual ANGHEL LUMINIȚA DOINA</b>  București, Str. Gherghitei nr 1, Bl. 94B, Sc.B, Ap.76, sector 2, Tel/Fax: 021/2407985, GSM : 0723 301706, anghel.doina@rdslink.ro	DA
APETROAIE HORATIU TUDOR 2005-1400	<b>AGENTIE DE PROPRIETATE INDUSTRIALA HORATIU APETROAIE</b>  Bucuresti, str. Faurei nr.1, bl.P11, ap.228, Mobil: 0722302801, e-mail: horatiuat@xnet.ro	DA
APOSTOL SALOMIA 1999-1127	<b>PERSOANĂ FIZICĂ</b>  Galați, Str. Reg. 11 Siret nr. 15, bl. E4, ap. 54, Tel/Fax: 0236/436437 GSM 0766765027, saly_apostol@yahoo.com	DA

AXENTE ELENA 1999-46/1	<b>INTEL PROTECT S.R.L.</b>  Braşov, Str. M. Kogălniceanu, nr. 20, bloc 1k, sc. C-D, Tel: 0268/412567, Fax: 0268/477333, GSM: 0722 464314, e-mail:intelprotect@ccibv.ro;	DA
BACIU ANA MARIA 2004-1325	<b>NESTOR NESTOR DICULESCU KINGSTON PETERSEN – CONSILIERE ÎN P.I. S.R.L.</b>  Bucureşti, sector 1, sos. Bucuresti Ploiesti, nr.1A, Bucharest Business Park, corp A, et.4, Mobil: 0722256758, Tel: 021/2011200	DA
BARBU MIRCEA 1994-1042	<b>PERSOANĂ FIZICĂ</b>  Bucureşti, Sos.lancului nr.21, bl.106A, sc.b, ap.73, sect.2, Tel/Fax: 021/6536608, 0724.834.010 e-mail: bmircea@mailbox.ro	DA
BALAN ELENA 2005 - 1382	<b>NOMENIUS S.R.L.</b>  Bucuresti, sector 6, Aleea Dealul Macinului, nr.10, bl. D37, sc.B, ap.17	DA
BĂLAN GHEORGHİȚĂ 1992-1	<b>RODALL-AGENȚIE DE PROPRIETATE INDUSTIALĂ SRL</b>  Bucureşti, Str. Polonă nr. 115, bl. 15, Sc.A,Et.4, ap. 19 sect. 1, Tel: 021/2108342, GSM: 0722 652111, Fax: 021/2105794	DA
BĂLAN VALERIA CORNELIA 1996-49	<b>RODALL-AGENȚIE DE PROPRIETATE INDUSTIRALĂ SRL</b>  Bucureşti, Str. Polonă nr. 115, bl. 15, sc. A, ap. 19 sector 1, Tel: 021/2108342, GSM: 0744 377047, Fax: 021/2105794	DA
BENGA BOGDAN FLORIN 2005-1407	<b>INTELLEXIS SRL</b>  Bucuresti, 030231, bd. Hristo Botev nr.1, etaj 3, camera 37, Tel/fax: 021.3103042, mobil: 0723300147, contact@intellexis.ro bogdanbenga@xnet.ro	DA
BICU CRISTINA MĂDĂLINA 2003-1308	<b>ARIANA AGENTIE DE PROPRIETATE INDUSTRIALA SRL</b>  Bucuresti, sect.4, str. Semnic, nr.1, bl.23, ap.90 Tel: 0724260277, bicucristina2000@yahoo.com office@inregistrare-marci.ro, tel/fax: 021/ 2118746	DA
BLAG IOANA 1994-1039	<b>CABINET PROPRIETATE INDUSTRIALA BLAG IOANA</b>  Câmpia Turzii, str. Muresului nr.6, bl. J2, ap.17, cod 405100, Tel: 0741884305 sau 0741884405 int.1894	DA
BORLAN T. RADU 2000-1161	<b>PATENTMARK S.R.L.</b>  Bucureşti str. Dr. N. Turnescu nr. 2, sector 5, Tel: 021/3121669, Fax: 021/2233963, e-mail:stema@pcnet.ro	DA

BOZIOREANU MARIUS ADRIAN 2000-1165	<b>CONS INTEL BMA CABINET CONSULTANȚĂ</b>  Buzău, Cart, Dorobanti 2, bl.D2, et.1, ap.5 CP 8, OP1, Mobil : 0745086588, Fax : 0238/719619, marius-bozio@yahoo.com	DA
BOZOCEA GINA VIOLETA 2003- 1222	<b>ARIANA S.R.L.</b>  Brasov, Bd. 15 noiembrie, nr.90, sc.B, ap.5, e-mail : 0723204268 , tel/fax : 0268/315046, office@inregistrare-marci.ro	DA
BRAN LAURA GABRIELA 2004 - 1336	<b>BRANDYNAMICS AGENTIE DE PROPRIETATE INDUSTRIALA S.R.L.</b>  Piatra Neamt, Aleea Caisilor nr.9, bl.13, ap.17 Tel/fax: 0364/102070, 0744143965, laura.bran@brandynamics.ro	DA
BROJBOIU DUMITRU ADRIAN FLORINEL 1995-1067	<b>BIROU DE PROPRIETATE INDUSTRIALA</b>  B-dul Republicii bl 212, sc.D, ap.16, Pitești, jud. Arges, tel/fax 0348 /412529, GSM 0745143095 e-mail:adrian_brojboiu@yahoo.com	DA
BUCĂTARU RODICA FILICA 1993-14	<b>ROMINVENT S.A.</b>  București, Str. Ermil Pangratti nr. 35, et.1, sect.1 Tel: 021/2312515, Fax: 021/2312550 e-mail: office@rominvent.ro	DA
BURȚILĂ IOAN 1993-1022	<b>MILENIUL 3 Agenție de Proprietate Industrială S.R.L.</b>  Pascani, Str. Moldovei nr. 10, bloc Crinul, sc. A, Ap. 28, Tel/Fax: 0232/719190; GSM: 0740 820582	DA
BUZLEA ELISABETA 1993-25	<b>INTELECT S.R.L.</b>  Oradea, B-dul Dacia nr. 48, Bl. D10, Ap.3, OP 9- CP128, Tel 0259/453847, Fax:0259/268094 GSM: 0745 040831, e-mail: info@intelect.ro	DA
BUZLEA MIRCEA VALENTIN 2003- 1234	<b>INTELECT S.R.L.</b>  Oradea, B-dul Dacia nr. 48, Bl. D10, Ap.3, OP9-CP128, Tel 0259/453847, Fax:0259/268094 e-mail: info@intelect.ro	DA
BUZLEA NARCISA FLORICICA 2003- 1235	<b>INTELECT S.R.L.</b>  Oradea, B-dul Dacia nr. 48, Bl. D10, Ap.3, OP9-CP128, Tel 0259/453847, Fax:0259/268094 e-mail: info@intelect.ro	DA
CĂMPEAN GHEORGHE- GEORGEL 1996-1087	<b>NEPTUN SA</b>  Câmpina, Str. Bobâlna nr. 57-63, Jud. Prahova Tel. 0244/335651 (235), Fax. 0244/370338 , 336641, e-mail: neptun@interplus.ro, george_campean@yahoo.com	NU

CAMPEANU IOANA AURA 2005-1409	<b>SD PETOSEVIC ROMANIA SRL</b>  București, Calea Victoriei nr.100, sc.1, ap.20, biroul 1, Tel: 021/3057996, Fax: 021/3145481, e-mail: acampeanu@petosevic.com, Mobil: 0723522698	DA
CECIU GABRIELA 1994-1045	<b>CABINET "CECIU GABRIELA" CONSULTANȚĂ ÎN DOMENIUL PROPRIETĂȚII INTELLECTUALE</b>  300024 Timișoara, Str. Narciselor, nr. 6, sc. A, ap. 110, jud. Timis, Tel/Fax: 0256/494846; GSM: 0745 388 039, e-mail: gabrielaceciu@hotmail.com	DA
CICEO PATRICIA DIANA 2005-1412	<b>DICONSULT – Cabinet consiliere in domeniul proprietatii industriale</b>  Cluj Napoca, str. Paring nr.35, sc.1, ap.23, Tel: 0264/565885, mobil: 0724323761, patricia.ciceo@terapia.ro	DA
CIOBANU MARIETTA 1993-1019	<b>COMETAM SRL</b>  București, Str. Cetatea de Baltă nr. 118, bl. 9, ap. 5, sector 6, Tel/Fax: 021/7723008, Mobil :0745181098 e-mail: mciobanu@pcnet.ro	DA
CIRSTEA CRISTINA 2004-1346	<b>BRAND EXPERT SRL</b>  Craiova, calea Severinului, bl.11, sc.1, ap.1, jud. Dolj, 0726718638, c_cirstea@yahoo.com, cristina_cirstea@inregistrare-marci.ro	DA
CIUDA-BERIVOE ANCA 1996-41	<b>INTELLECTUAL PROPERTY OFFICE SRL</b>  București, Str. Alexandru Moruzzi nr. 6, bl. B6, sc. 2, et. 8, ap. 62, sector 3; Tel/Fax: 021/3262388, GSM : 0745 094241, ipo@b.astral.ro	DA
CIUPAN CORNEL 2003-1310	<b>CABINET DE PROPRIETATE INDUSTRIALĂ CIUPAN CORNEL</b>  Cluj Napoca, Str. Mestecenilor nr.6, bl. 9E, ap.2, Tel: 0264/524425; 0264/415051, Fax: 0264/415054, e-mail: cornel.ciupan@muri.utcluj.ro	DA
COCOLOI OANA 2003- 1263	<b>CABINET OANA COCOLOI</b>  București, Drumul Taberei nr.120, bl. OD1, sc.5, ap. 189, sector 6, Tel : 021/7450757, GSM : 0723144664, e-mail : oana_cocoloi@yahoo.com	DA
COJOCNEAN MARIA RODICA 2003- 1241	<b>INTELMMI CONSULT SRL</b>  Tg. Mures, str. Sârguinței nr.39, ap.12, cod poștal 540543, Tel/fax: 0365 401839, mobil: 0745303867, cojocnean_maria@yahoo.com	DA
COMĂNESCU NADIA VASILICA 2003- 1242	<b>ANTIBIOTICE SA</b>  Iași, Str. Valea Lupului nr.1, Tel: 0232/253600 int.525, Fax: 0232/211020, GSM: 0745371217 , e-mail: trademarks@antibiotice.ro	NU

CONSTANDA CECILIA MĂDĂLINA 2003-1304	<b>ARIANA AGENTIE DE PROPRIETATE INDUSTRIALA SRL</b>  Bucuresti, sect.4, str. Semnic, nr.1, bl.23, ap.90 e-mail: m.constanda@k.ro, office@inregistrare-marci.ro, tel/fax: 0268/315046	DA
CONSTANTIN ADRIAN GEORGE 1999-1148	<b>CABINET ENPORA S.R.L.</b>  București, str. George Calinescu nr.52A, ap.1, 011694, Tel: 021 2300990; 031 1001634, Fax: 021 2302311; 031 1007927, pop@patents.ro	DA
CORPADE ALEXANDRU 1998-35	<b>PERSOANĂ FIZICĂ - INCOR</b>  Brașov, Str. C-tin Brâncoveanu nr. 54, et. 1, ap. 4, Tel : 0268/513577	DA
COSTINESCU PETRU 1998-1125	<b>PETRU COSTINESCU-DICOSTI</b>  București, Str. Viorele nr. 30, bl. 20A, ap. 23, sector 4, OP 44 – CP5, Tel : 021/3303162, Fax : 021/3304733, e-mail : dicosti@rdslink.ro	DA
COȘESCU CAMELIA 1999-46/2	<b>M.D.P. RIGHTS AGENCY SRL</b>  Brasov, str. Lunga nr.270, cod postal 500450, Tel: 0268/440100, 440313; Fax: 0268/440221, Mobil: 0744355100, e-mail: office@mdp-rights-agency.ro www.mdp-rights-agency.ro	DA
CSAPO MARTINESCU ERNEST 1995-1072	<b>ROMBAT SA</b>  Bistrița, Drumul Cetatii nr.6 Tel. 0263/234011, Fax :0263/234010, e-mail: emi@rombat.ro	NU
CSOMOS LILIANA – MARIA 1999-1144	<b>EUROPHARM S. A.</b>  Brașov, Str. Poienelor, nr. 5, Tel: 0268/310007, Fax:0268/314026, e-mail: liliana.csomos@gsk.com	NU
CULIC ANDREI RADU 2003-1248	<b>NESTOR NESTOR DICULESCU KINGSTON PETERSEN – CONSILIERE IN P.I. S.R.L.</b>  București, sector 1, sos. Bucuresti Ploiesti, nr.1A, Bucharest Business Park, corp A, et.1, camerele 9 si 10, GSM: 0744309382, radu.culic@nnkp.ro	DA
DANCIU IOAN 2004 - 1373	<b>NOWAPATENT SRL</b>  Medias, str. Lotru, nr.4, bl.92, ap.1 Tel : 0269/841373 ; 833273 GSM : 0744556074 Fax : 0269/833273, e-mail : nowapatent@birotec.ro, office@nowapatent.ro	DA
DONȚU OVIDIU-LIVIU 2000-1171	<b>DONEXPERT SRL</b>  Suceava, str. George Enescu nr.34, bl.D72, sc.A, ap.5, ovidon@ccisv.ro, Tel: o230.215004, 0742108100	DA

DRAGULIN IOANA 2005-1385	<b>ROMINVENT S.A.</b>  București, Str. Ermil Pangratti nr. 35, et.1, sector 1, Tel: 021/2312515, 2312541, Fax: 021/2312550, 2312454, e-mail: office@rominvent.ro	DA
DUMITRESCU ARTEMIS SORINA 2003- 1250	<b>ROMINVENT S.A.</b>  București, Str. Ermil Pangratti nr. 35, et.1, sect.1 Tel: 021/2312515, Fax: 021/2312550 e-mail:artemisb@rominvent.ro	DA
DUMITRESCU OANA IRINA 2005 - 1434	<b>INNOVIS INTELLECTUAL PROPERTY</b>  Bucuresti, Calea Rahovei nr.217, bl.12, ap.60, Mobil: 0741572398, e-mail: office@innovis.ro	DA
DUȚULESCU CORINA CARMEN 1993-93	<b>ROMINVENT S.A.</b>  București, Str. Ermil Pangratti nr. 35, et.1, sect.1 Tel: 021/2312515, Fax: 021/2312550 e-mail: office@rominvent.ro	DA
ENASTESCU CONSTANTIN MIRCEA 2005-1420	<b>M.A.I. – D.G.P.M.B.</b>  Bucuresti, calea Victoriei nr.17-19, Mobil : 0766444666, e-mail : mircea_enastescu@yahoo.com	NU
ENE MARILENA 2003- 1253	<b>DRINCEANU, ENE &amp; ASOCIATII – CONSILIERI IN PROPRIETATE INDUSTRIALA SRL</b>  Bucuresti, str. Dr. Nicolae D.Staicovici nr.14, sector 5, Tel: 021.4101208, 021.4101432, fax: 021.4101162, office@departners.ro, marilena.ene@departners.ro , alin.drinceanu@departners.ro	DA
ENE SILVIA 2000-1159	<b>CABINET M. OPROIU – CONSILIERE ÎN PROPRIETATE INTELECTUALĂ</b>  București, Str. Popa Savu, nr. 42, parter, sector 1. Tel : 021/2602833, 021/2602834, Fax : 021/2602835, 021/2602836, CP : 2-229, e-mail : office@oproiu.ro	DA
ENESCU LUCIAN 1992-7	<b>ROMINVENT S.A.</b>  București, Str. Ermil Pangratti nr. 35,et.1, sector1, Tel: 021/2312515, 2312541, Fax: 021/2312550, 2312454, e-mail: office@rominvent.ro	DA
ENESCU MIRUNA 2003- 1254	<b>ROMINVENT S.A.</b>  București, Str. Ermil Pangratti nr. 35, et.1, sect.1 Tel: 021/2312515, Fax: 021/2312550 e-mail : menescu@rominvent.ro	DA

FAIGHENOV MARIOARA 1995-1063	<b>AGENȚIE DE PROPRIETATE INTELECTUALĂ ȘI TRANSFER DE TEHNOLOGIE-AGPITT-SRL</b>  București, B-dul Libertății nr. 12, bl.113, sc.2, et.3, ap.28, sector 4; CP 42-106, Tel: 021/3177693; Fax : 021/3177584 ; GSM : 0744 293552 ; 0724539752 e-mail : faighenov@xnet.ro; office@agpitt.ro	DA
FĂNTĂNĂ RAUL-SORIN 1994-23	<b>PERSOANĂ FIZICĂ</b>  Brașov, Str. Griviței nr. 69, bl. 29, sc. D, ap.32, cod 500198, Tel: 0368/802210, Fax: 0268/427713, mobil: 0721379887, 0745361270 e-mail: raul_fantana@yahoo.com	DA
FIERĂSCU COSMINA- CATRINEL 1996-42	<b>ROMINVENT S.A.</b>  București, Str. Ermil Pangratti nr. 35, et.1, sect.1 Tel: 021/2312515, Fax: 021/2312550 e-mail: office@rominvent.ro	DA
FLOREA ILEANA MARIA 2003-1258	<b>ROMINVENT S.A.</b>  București, Str. Ermil Pangratti nr. 35, et.1, sect.1 Tel: 021/2312515, Fax: 021/2312550 e-mail: iflorea@rominvent.ro	DA
FLOREA MIHAELA 2003-1257	<b>CABINET INDIVIDUAL FLOREA MIHAELA</b>  București, Str. Grigore Alexandrescu nr.1, bl.D7, ap.4, sector1, Fax: 021/2230342 GSM: 0722601120 , e-mail: florea@gide.com	DA
FRISCH CRINA NICOLETA 2000-1172	<b>FRISCH &amp; PARTNERS SRL</b>  Bucuresti, str. Thomas Mazaryk, nr.1, sc.B, ap.9, sector 2, 020983, tel: 310.11.65, fax: 313.01.30, Mobil: 0722212480, office@frisch.ro, crina.frisch@frisch.ro	DA
FUCIU ANIȘOARA 2003-1259	<b>CABINET ANI FUCIU SRL</b>  Com.Snagov, Bloc P53, sc.A, ap.1, jud.Ilfov, Tel: 021/3106399, Fax: 021/3106398, GSM: 0744370196, e-mail: ani.fuciu@consilier-marci.ro	DA
FULEA MARIA 1995-1076	<b>EURORESSOURCES SRL</b>  Medias, str. Ion Creangă, nr.4, ap.6, Tel: 0269/843504, Fax: 0269/824812	DA
GAVRIL NICULINA 2001-1211	<b>CABINET N. D. GAVRIL S.R.L.</b>  București, Str. Ștefan Negulescu nr. 6A, sector 1, 011651 Tel./fax: 021/2302882 , GSM: 0722983520, 0723 383 758, e-mail : cabinetgavril@yahoo.com, gavrilnin@yahoo.com	DA
GAVRILIU ANA-CORINA 1993-1031	<b>BIOTEHNOS S.A.</b>  București, Str. Dumbrava Roșie nr. 18, Tel: 021/2102015 int 120 ; Fax : 021/2109705, GSM 0723302092	NU

GÂNSCA AURELIAN TUDOR 2003-1221	<b>RAMCONSULTING SRL</b>  Cluj Napoca, Str. Augustin Buneanr.28, fax.0364/401528 tel. mobil 0722-229696 e-mail ramcluj@yahoo.com	DA
GHENU MIHAELA 1993-15	<b>ROMINVENT S.A.</b>  București, Str. Ermil Pangratti nr. 35, et.1, sect.1 Tel: 021/2312515, Fax: 021/2312550 e-mail: office@rominvent.ro	DA
GHEORGHICESCU EUGENIA 1994-1048	<b>ICTCM S.A.</b>  București, Șos. Olteniței nr. 103, sector 4, Tel: 021/3321870 , 3323770/437, Fax: 021/3320775, 3321870 GSM:0721863338, e-mail: egheorghicescu@yahoo.com	NU
GHÎȚĂ CONSTANTIN 1992-13	<b>CONSTANTIN GHÎȚĂ OFFICE SRL</b>  Timișoara, Str. Take Ionescu nr. 24-28, sc. B ap. 2 Jud.Timiș, Tel/Fax: 0256/435976, GSM: 0744 162462, e-mail: ghita@mail.dnttm.ro	DA
HARSANY ALEXANDRU 2003-1251	<b>NESTOR NESTOR DICULESCU KINGSTON PETERSEN – CONSILIERE IN P.I. S.R.L.</b>  București, sector 1, sos. Bucuresti Ploiesti, nr.1A, Bucharest Business Park, corp A, et.1, camerele 9 si 10, Tel : 021/2011200, Fax : 021/2011210, GSM : 0722203934	DA
HĂISAN MARIA 2000-1202	<b>GRUPUL INDUSTRIAL ELECTROCONTACT SA</b>  Botoșani, Calea Națională nr.6, Tel: 0231/517172/110, Fax: 0231/ 513710, maria.haisan@electrocontact.ro	NU
IACOBINI ANCA SVETLANA 2003- 1262	<b>IACOBINI&amp;CO, CONSILIERI IN DREPTUL DE PROPRIETATE INDUSTRIALA SRL</b>  Bucuresti, Calea Mosilor, nr.258, bl. 4bis, ap.22, sector 2, Tel : 021/2104690 ; Fax : 021/2104793 E-mail : asimri@yahoo.com	DA
IACOBINI MIHNEA RĂZVAN 2003- 1261	<b>IACOBINI&amp;CO, CONSILIERI IN DREPTUL DE PROPRIETATE INDUSTRIALA SRL</b>  București, Calea Mosilor, nr.258, bl. 4bis, ap.22, sector 2, Tel : 021/2104690 ; Fax : 021/2104793 E-mail : asimri@yahoo.com	DA
IOACĂRĂ VALENTIN 1999-50	<b>ROVALCONS SRL -AGENȚIE DE PROPRIETATE INTELECTUALĂ</b>  Câmpina, Str. Orizontului, nr.1, bl. R10, ap.27, Jud. Prahova, Tel/Fax: 0244/371390; GSM : 0722 540580 e-mail: rovalcons@xnet.ro	DA
IOANITESCU TRAIAN 1994-1053	<b>CABINET INDIVIDUAL IOANIȚESCU TRAIAN</b>  București, Bd. Timișoara nr.49, Bl Cc6, ap.27, sector 6, Tel: 021/4402510	DA



ION DAN ADRIAN 2003-1260	<b>CABINET PROPRIETATE INDUSTRIALA – IONDA</b>  Bucuresti, 010577, Calea Dorobantilor nr.126-130, bl.8, ap.50, Tel/fax: 021/2316549, Mobil: 0722687982 e-mail: ionda@rdsmail.ro	DA
ION RODICA-COCUȚA 1993-1032	<b>CABINET DE PROPRIETATE INDUSTRIALĂ "BIONPI"</b>  București, 010577, Calea Dorobanților 126-130 Bl. 8, et. 9 Ap. 50 sector 1, cod 010577, Tel/Fax: 021/2316549, 031/8054616 GSM: 0723 187944, 0746184697 e-mail: bionpi@rdsmail.ro, bionpi@hotmail.com	DA
ISOC DORIN 1994-1052	<b>INTEGRATOR CONSULTING –SRL</b>  Cluj-Napoca, Str. Dunării nr.25 bl. C1 ap.5, jud. Cluj Tel/Fax: 0264/442817, GSM: 0745235585 e-mail: Dorin.Isoc@aut.utcluj.ro	DA
ISTRATE ȘTEFAN 2000-1175	<b>SOLO INVENT S.R.L.</b>  București, Calea 13 Septembrie, nr. 104, bl. 48, ap. 8, sector 5, Tel/Fax: 021/4511497, GSM: 0744 313 229, solo_invent@yahoo.com	DA
ITU TEODORA 2003-1268	<b>CONINFO S.R.L.</b>  Târgu Mures, str. Lacrimioarea nr.9, Tel:0265/210138, Fax: 0265/210109, Mobil: 0729618641 e-mail: teodora@coninfo.ro, office@coninfo.ro	DA
IVANCA GAVRIL 2004-1357	<b>CABINET PROPRIETATE INDUSTRIALA ARINOVA</b>  Arad, 310151, str. Coriolan Petreanu, nr.28, Tel/fax: 0257/255842, mobil: 0744246562, info@arinoa.ro	DA
IVANCA MARIA ELISAVETA 1993-1033	<b>AGENȚIA DE PROPRIETATE INDUSTRIALĂ "LABIRINT"</b>  Arad, Str. Coriolan Petreanu nr. 28, Tel/Fax: 0257/255842, GSM: 0722 458129 e-mail: labirint@arad.ro	DA
IVĂNESCU GABRIEL DAN 1996-1091	<b>CABINET INDIVIDUAL- IVANESCU GABRIEL DAN</b>  Brașov, Str. Al. I. Cuza nr. 58 ap. 7, Tel/fax:0268/471650, GSM: 0722 248415, e-mail: d.ivanescu@xnet.ro	DA
LARION ELISABETA- SONIA 1992-9	<b>ROMINVENT S.A.</b>  București, Str. Ermil Pangratti nr. 35, et.1, sect.1 Tel: 021/2312515, Fax: 021/2312550 e-mail: office@rominvent.ro	DA
LAZĂR ELENA 1997-28	<b>CABINET DE PROPRIETATE INDUSTRIALĂ</b>  Buzău, Str.Unirii, Bl.16C,Et.3, Ap. 12, cod 120013, OP 1, CP 52, Tel./Fax: 0238 724262 GSM: 0723 328633, cpielena@recomplast.com	DA

LORENT ALEXANDRU 1992-6	<b>INVENTA – AGENTIE DE PROPRIETATE INTELECTUALA S.R.L.</b>  București, Bdul Comeliu Coposu, nr. 7, bl. 104, sc.2, etaj 1, ap.31, sector 3, Tel : 021/3200285, Tel/Fax :021/3228325, inventa@mark-patent.ro	DA
LUCĂCEL MIHAIELA 2003- 1288	<b>FARMEC SA</b>  Cluj Napoca, Str. Henri Barbusse nr.16, Tel :0264/433193, Fax : 0264/432543, GSM : 0745347813, e-mail : miha.cj@personal.ro	NU
MACAMETE ELENA 1992-1003	<b>ICPE CA</b>  București, Splaiul Unirii 313, sect. 3 Tel: 021/3467231, mobil: 0723642756, lmacamete@icpe-ca.ro	NU
MARINESCU RUXANDRA 2003-1271	<b>PATENTMARK S.R.L.</b>  București, Str. Dr. N. Turnescu nr. 2, sector 5, Tel/fax 021/3121669, Fax: 021/2233963, e-mail: stema@pcnet.ro , 0722626875	DA
MIHAI LUCIAN 2001-1209	<b>LINKLATERS MICULIȚI ȘI ASOCIATII S.C.P.A.</b>  București, Str. Nicolae Iorga, nr. 8, sector 1 Tel : 021/3071500, Fax : 021/3071555 e-mail: lucian.mihai@linklaters.com, lucian.mihai@drept.unibuc.ro	DA
MIHUT IONEL OVIDIU 2004 - 1365	<b>BOSTINA SI ASOCIATII – INDUSTRIAL PROPERTY SRL</b>  Bucuresti, sector 1, str. Aleea Alexandru , nr20A, camera 2, Tel/ fax: 021/3194466, Mobil: 0722294830, ovidiu.mihut@bostinalawyers.eu	DA
MILCEV GABRIELA 2003- 1230	<b>ALLEGRA CONSULTING SRL</b>  București, Aleea Huedin nr.1, bl.5, sc.1, ap.5, sector4, GSM: 0722249961, Tel/Fax: 021/3231384 e-mail: gabriela.milcev@allegra.ro; www.allegra.ro	DA
MIRCEA LAURA CRISTINA 2003-1274	<b>SC ROMINEX SA</b>  Timișoara, Str.Avram Imbroane, nr.9, jud.Timis, Tel :o256220083, Fax :0256190674, e-mail : mircealaura@yahoo.com	NU
MOHONEA CRISTIAN 1997-62	<b>PATENTMARK S.R.L.</b>  București, Str. Dr. N. Turnescu nr. 2, sector 5, Tel/fax 021/3121669, , Fax: 021/2233963, e-mail: stema@pcnet.ro	DA
MOHONEA LILIANA 1997-61	<b>PATENTMARK S.R.L.</b>  București, Str. Dr. N. Turnescu nr. 2, sector 5, Tel/fax 021/3121669, Fax: 021/2233963, e-mail: stema@pcnet.ro	DA

MUȘATESCU ANDRA OANA 2000-1181	<b>ANDRA MUSATESCU CABINET DE PROPRIETATE INDUSTRIALA</b>  București, Str. Drumul Taberei nr. 71, Bl. TD 42, sc. 1, et. 4, ap. 28, sector 6 GSM : 0722 879810 ; e-mail : amusatescu@dnt.ro	DA
NEAGU CATALIN 2005 - 1458	<b>CABINET INDIVIDUAL PROPRIETATE INDUSTRIALA CATALIN NEAGU</b>  Iasi, str. Tutea Petre nr.5, bl.909, tr.1, ap.11, Cod postal: 700730, Tel: 0232/276000, Fax: 0232/405425, 0232/211843, Mobil: 0744514264, e-mail: catalin.neagu@proprietateindustriala.ro	DA
NEGOMIREANU LIVIA 1999-1140	<b>CABINET INDIVIDUAL NEGOMIREANU LIVIA</b>  Bucuresti, Sos. Nicolae Titulescu nr.94, bl.14A, ap.127,sect.1, Tel: 021/2235637, GSM: 0722444719, cabinetnegomireanu@duras.ro	DA
NICOLAESCU DANIELLA- OLGA 1992-1006	<b>ROMINVENT S.A.</b>  București, Str. Ermil Pangratti nr. 35, et.1, sect.1 Tel: 021/2312515, Fax: 021/2312550 e-mail: office@rominvent.ro	DA
NICOLAE IOAN 1993-22	<b>CABINET INDIVIDUAL "INDEPENDENT PROPRIINI AGENT"</b>  București, sector 5, Str. Fabrica de chibrituri nr. 42 Tel/ Fax: 021/3352938, GSM: 0722 610635	DA
NIȚĂ FLORINA 1996-1083	<b>OLTCHIM SA</b>  Râmnicu Vâlcea, Str. Uzinei nr. 1, 240050, jud. Vâlcea Tel: 0250/701200/3225, Fax: 0250/735030 e-mail: oltchim@oltchim.ro	NU
NIȚU ION 2000-1204	<b>CABINET INDIVIDUAL – NITU ION</b>  Constanta, str. Dezrobirii nr.110, bl. IS8, sc.A, ap.1, Tel: 0241/512608, mobil: 0723317298	DA
OLTEANU CAMELIA 2000 - 1189	<b>ROMINVENT S.A.</b>  București, Str. Ermil Pangratti nr. 35,et.1, sector1, Tel: 021/2312515, 2312541, Fax: 021/2312550, 2312454, e-mail: office@rominvent.ro	DA
OPREA MARILENA 2003-1277	<b>SD PETOSEVIC ROMANIA SRL</b>  București, Calea Victoriei nr.100, sc.1, ap.20, biroul 1, Tel: 021/3057996, Fax: 021/3145481, e-mail: moprea@petosevic.com, GSM: 0722259260	DA
OPROIU MARGARETA 1992-8	<b>CABINET M. OPROIU-CONSILIERE ÎN PROPRIETATE INTELECTUALĂ</b>  București, Str. Popa Savu, nr. 42, parter, sector 1, Tel : 021/2602834, 021/2602833, Fax : 021/2602836, 021/2602835, P.O.Box 2-229, e-mail : office@oproiu.ro	DA

OSIESCU TRAIAN 1999-1138	<b>OSTER – SOCIETATE CIVILA PROFESIONALA DE PROPRIETATE INDUSTRIALA</b>  Bucuresti, Str. Batiste nr.35, ap. 23, sector 2, cod 020935, Tel/Fax: 021/3147249 , GSM: 0723.177.236, traianosiescu@xnet.ro	DA
PALCO SORINA-IUSTINA 1999-1150	<b>AEROSTAR S.A.</b>  Str. Condorilor, nr. 9, Bacău Tel : 0234/175 070, Fax : 0234/ 172 023, e-mail : aerostar@aerostar.ro	NU
PANTILIMON MIHAI 2004 - 1337	<b>BRANDYNAMICS AGENTIE DE PROPRIETATE INDUSTRIALA S.R.L.</b>  Piatra Neamt, Aleea Caisilor nr.9, bl.13, ap.17 Tel/fax: 0233/232452, 0364/102070, 0747403927, OP3, CP 19 Piatra Neamt, office@brandynamics.ro	DA
PĂUŢĂ ALEXANDRINA 2003- 1245	<b>GLOBAL CONSULTING S.R.L.</b>  Iasi, spl. Bahlui, nr.29, bl. B5, sc.A, ap.7 Tel: 0726737527	DA
PEICIU ADRIANA 2003-1289	<b>CABINET INDIVIDUAL PEICIU ADRIANA</b>  Bucuresti, str. Stefan cel Mare nr.230, Bl.46, ap.47, Tel/fax: 021/2360317, 2104132	DA
PETRACHE OCTAVIAN 2000-1192	<b>INTELECT S.R.L.</b>  Oradea, B-dul Dacia nr. 48, Bl. D10, Ap.3, OP 9- CP128,Tel 0259/153847, Fax:0259/268094 GSM: 0745 040831, e-mail: intelect@rdslink.ro	DA
PETRE DINU 2004 - 1367	<b>CUNESCU, BALACIU &amp; ASOCIATII CONSILIERE PROPRIETATE INDUSTRIALA</b>  Bucuresti, sector 3, str. Vulcan Judetu nr.13, Tel: 021/ 3275577, 3276633, 3274400; 0745605151, 0723339939; Fax: 021/ 3274310, dinu.petre@cbalaw.ro	DA
PETREA DANA MARIA 2003- 1223	<b>CABINET M. OPROIU-CONSILIERE ÎN PROPRIETATE INTELECTUALĂ</b>  Bucureşti, Str. Popa Savu, nr. 42, parter, sector 1, Tel : 021/2602834, 021/2602833, Fax : 021/2602836, 021/2602835, P.O.Box 2-229, e-mail : office@oproiu.ro	DA
PIOARU RALUCA ANDREEA 1999-56	<b>ROMPROSPER SERVIMPEX SRL</b>  Bucureşti, Şos. Mihai Bravu nr. 294, bl.6,sc.B, ap. 63, sector 3, cod 030319, Tel/Fax: 021/3222857, 021/3207419, fax: 326.20.20 Mobil:0744654128;0744536405, 0724880514 e-mail: office@piva.ro; raluca_pioaru@yahoo.com	DA
POP CĂLIN RADU 1996-50	<b>CABINET ENPORA S.R.L.</b>  Bucureşti, str. George Calinescu nr.52A, ap.1, 011694, Tel: 021 2300990; 031 1001634, Fax: 021 2302311; 031 1007927, pop@patents.ro	DA

POP MARIA 2004- 1355	<b>CABINET PROPRIETATE INDUSTRIALĂ MARIA POP</b> București, Intrarea Vasile Paun nr.5, ap.2, sector 5, Tel: 021/ 3159040, Fax: 021/3161888, office@legal-assistance.ro	DA
POP MOTOGNA CLELIA 2004 - 1351	<b>CONSTANTIN GHIȚĂ OFFICE SRL</b> Timișoara, str. Take Ionescu nr. 24-28 sc. B, ap. 2, Tel/Fax: 0256/435976, : cleliapop@mail.dnrtm.ro	DA
POP VIRGINIA DAISY 1992-2	<b>CABINET ENPORA S.R.L.</b> București, str. George Calinescu nr.52A, ap.1, 011694, Tel: 021 2300990; 031 1001634, Fax: 021 2302311; 031 1007927, pop@patents.ro	DA
POPA CRISTINA 2000-1193	<b>ROMINVENT S.A.</b> București, Str. Ermil Pangratti nr. 35, et. 1, sect. 1 Tel: 021/2312515, 2312541, Fax: 021/2312550, 2312454, e-mail: office@rominvent.ro	DA
POPESCU ANGELA 1997-1103	<b>CABINET PROPRIETATE INDUSTRIALĂ POPESCU ANGELA</b> București, str. Complexului nr.10, bl.40, ap.14, Tel :021/3243756, tel : 0318.04.68.81 GSM : 0723051279, angela_intelect@yahoo.com	DA
POPESCU CODRUTA OCTAVIA 2004 - 1326	<b>ARIANA AGENȚIE DE PROPRIETATE INDUSTRIALĂ SRL</b> Timisoara, Calea Aradului, nr.33, ap.7 Tel: 0722538766, c_popescu2000@yahoo.com	DA
POPESCU LAURENTIU HOREA 2004-1354	<b>V&amp;f IP CONSULTING SRL</b> Bucuresti, Bd Camil Ressu, nr.27, bl.N1, ap.214, Tel: 021/3140200, Fax: 021/3140290, Mobil: 0744487223, popescul@vf.ro	DA
POPESCU LIVIA 2004-1312	<b>CABINET POPESCU LIVIA</b> Bucuresti, bd. Camil Ressu 27, bl.N1, ap.188 Tel: 021/3481010, liviap25@yahoo.com	DA
POPESCU MAGDALENA DANIELA 2005-1466	<b>SOCIATATE CIVILA PROFESIONALA LEGAL2M</b> Bucuresti, bd. Carol I, nr.50, sc.1, ap.9, mobil: 0728839880, fax: 021.3154462, magda.popescu@legal2m.com	DA
POPESCU RADU-ROMEO 2001-1207	<b>CABINET POPESCU RADU ROMEO</b> București, Bd. Comeliu Coposu nr. 3,bl.101,sc.3,et.4, ap.50, sector 3, GSM : 0721753049, e-mail : romeoradu.popescu@rdslink.ro	DA
PUȘCAȘ NICOLAE IOSIF 2005- 1377	<b>CABINET PROPRIETATE INDUSTRIALĂ PUȘCAȘ NICOLAE IOSIF</b> București, str. Secerișului nr.25, sector 4, Tel/Fax : 021/ 332.73.88, Mobil: 0722.878.946	DA

PUȘCAȘU DAN 1994-1056	<b>LOYAL PARTNERS – AGENȚIE DE PROPRIETATE INTELECTUALĂ SRL</b>  Galati, Str. Portului nr.23, Parcul De Soft, cam.307, cod 800025, Tel/Fax: 0236/464847, tel/fax: 0236/407032, GSM: 0722 744241, office@loyalpartners.ro www.loyalpartners.ro	DA
RADU DANIELA 2003-1240	<b>CONSINVENT S.R.L.</b>  Buzau, b-dul Unirii, bl.35B, ap.2, mobil : 0745452268 E-mail: consinvent@yahoo.com	DA
RASKAI MARIA MAGDALENA 1993-28	<b>RASKAI M M BREVMARC CONSULT S.R.L.</b>  Dej, Str. Unirii, nr.3,BL.d8, ap.7, judetul Cluj, 405200, Tel/Fax: 0264/211847, GSM: 0742084050, raskaimm@yahoo.com	DA
RAȚĂ ANDREI VLAD 2005 - 1381	<b>RATZĂ ȘI RATZĂ SRL</b>  București, B-dul A.I. Cuza Nr. 52-54, Sect.1 Tel :021/2601348, Fax : 021/2601349 email : office@ratza-ratza.com, avr@ratza-ratza.com	DA
RĂDULESCU MELANIA STELA 1995-36	<b>ROMINVENT S.A.</b>  București, Str. Ermil Pangratti nr. 35, et.1, sect.1 Tel: 021/2312515, Fax: 021/2312550 e-mail: office@rominvent.ro	DA
RĂDULESCU MIOARA 1996-47	<b>INVENTA - AGENTIE DE PROPRIETATE INTELECTUALA S.R.L.</b>  București, Bdul Comeliu Coposu, nr. 7, bl. 104, sc.2, etaj 1, ap.31, sector 3, Tel : 021/3200285, Tel/Fax : 021/3228325, inventa@mark-patent.ro	DA
RAȚĂ GRIGORE 1992-3	<b>RATZA SI RATZA SRL</b>  București, B-dul A.I. Cuza Nr. 52-54, Sect.1 Tel :021/2601348, Fax : 021/2601349 email : office@ratza-ratza.com, gregory@ratza-ratza.com	DA
ROBU MARICICA 1999-1133	<b>SC MITTAL STEEL ROMAN SA</b>  Str.Ștefan cel Mare,Nr.246,Roman, cod 611040 Tel: 0233/701223, Fax: 0233/748405, sandel.rosianu@mittalsteel.com	NU
ROMAN IOAN 1999-1152	<b>IAR S.A. GHIMBAV</b>  Brașov, Str. Aeroportului nr. 1, Tel: 0268/475269/1076,Fax: 0268/475287, Mobil :0745145535, e-mail: ioanry@yahoo.com	NU
ROȘ VIOREL 2006-1485	<b>CABINET INDIVIDUAL ROȘ VIOREL</b>  Bucuresti, bd.Unirii nr.66, bl.K3, ap.7, Mobil: 0722560675, fax: 3208044, e-mail: viorelros@asdpi.ro	DA

ROȘU OANA NICOLETA 2004- 1330	<b>AGRICOLA INTERNAȚIONAL SA</b>  Bacău, Calea Moldovei nr.94, Tel : 0234/ 577600, Fax: 0234/ 516573, Mobil: 0744838768, marketing@agricola.ro	NU
RUTA FULGER LAURENTIU 2005 - 1470	<b>CABINET DE PROPRIETATE INDUSTRIALA RUTA FULGER LAURENTIU</b>  Cluj Napoca, bd. 21 decembrie, nr,40, ap.4, Mobil: 0747892450, ruta_laurentiu@yoahoo.com	DA
SAVU MARIANA 2004-1342	<b>CABINET DE PROPRIETATE INDUSTRIALA SAVU MARIANA</b>  Bucuresti, sos. Nicolae Titulescu nr.92, bl.13, sc.2, ap.54, Tel/ Fax: 2235269, mobil: 0722783660, liliana.savu@credidam.ro	DA
SECĂREANU DOINA MARIA 2003-1286	<b>INVENTA - AGENTIE DE PROPRIETATE INTELECTUALA S.R.L.</b>  București, Bdul Comeliu Coposu, nr. 7, bl. 104, sc.2, etaj 1, ap.31, sector 3, Tel : 021/3200285, Tel/Fax : 021/3228325, e-mail : inventa@mark-patent.ro	DA
SITEAVU IULIA ADRIANA 2005-1379	<b>ROMINVENT S.A.</b>  București, Str. Ermil Pangratti nr. 35, et.1, sect.1 Tel: 021/2312515, Fax: 021/2312550 e-mail: iuliad_bis@yahoo.com	DA
SOARE LILIANA 1999-060	<b>INVENTA - AGENTIE DE PROPRIETATE INTELECTUALA S.R.L.</b>  București, Bdul Comeliu Coposu, nr. 7, bl. 104, sc. 2, etaj 1, ap. 31, sector 3, Tel: 021/3200285, Fax: 021/3228325, inventa@mark-patent.ro	DA
SPRÂNCEANU NICOLAE 1996-1097	<b>“SPRÂNCEANU NICOLAE” AGENTIE DE CONSULTANȚĂ ÎN PROPRIETATE INTELECTUALĂ ȘI TRANSFER DE TEHNOLOGIE</b>  Drobeta Turnu Severin Str. Gheorghe Ionescu Sisești nr. 96, bl.E2, sc.1, ap.8, Tel/Fax: 0252/311690; GSM:0721 796318 e-mail: NicolaeSprinceanu@yahoo.com	DA
STANCIU ADELINA 1994-14	<b>HARCOV A.P.I. SRL</b>  Sfântu Gheorghe, Jud Covasna Str. Nicolae Iorga nr. 61 bl. 10 E sc. B. ap.9 Tel. 0267/ 352 267, Mobil:0744435291, stanciu@planet.ro, propind@mail.asimcov.ro	DA
STANCIU ION 1994-1058	<b>S.N.P. PETROM S.A.-SUCURSALA I.C.P.T. CAMPINA</b>  Jud. Prahova, Cămpina 105600, B-dul Culturii nr. 29, Tel:0244/334831, Fax: 0244/370323	NU

STĂNCESCU ALIN CRISTIAN 2003-1278	<b>LEGAL BRAND S.R.L.</b>  București, Str. Nicolae Licăreț nr.1, bl.33, sc.C, ap.107, Tel: 0722607380, legal.brand@easynet.ro	DA
STĂNCESCU ANCA 2000-1194	<b>LEGAL BRAND S.R.L.</b>  București, Str. Nicolae Licăreț nr.1, bl.33, sc.C, ap.107, Tel: 0722674635, legal.brand@easynet.ro	DA
STIOPU NORICA 2003-1280	<b>MOBILENIA SRL</b>  București, Șos. Pantelimon nr.161, sector 2, Tel : 021/2506270 Fax : 021/2507456 e-mail : norica.stiopu@mobilenia.com	NU
STOIAN IOAN 1992-1008	<b>AGENȚIE DE PROPRIETATE INDUSTRIALĂ ȘI TRANSFER TEHNOLOGIC "STOIAN IOAN"</b>  Roman, 611127, B-dul Republicii, bloc 46, sc. C, ap. 35, jud. Neamț, Tel/Fax: 0233/741268, GSM: 0745 643738, istoian@engineer.com	DA
STRECHE GHERGHINA 1997-1116	<b>S.C. PETROM S.A.</b>  Bucuresti, Calea Dorobantilor nr. 239, Sector 1. Telefon: 40 60092; Mob. 0723 55 20 26; Fax: 4060433 e-mail: gherghina.streche@petrom.com	NU
STURZA IOANA 1999-59	<b>CABINET M. OPROIU-CONSILIERE ÎN PROPRIETATE INTELECTUALĂ</b>  București, Str. Popa Savu, nr. 42, parter, sector 1, Tel : 021/ 2602833, 021/2602834, Fax : 021/2602836, 021/2602835, P.O.Box2-229, office@oproiu.ro	DA
STURZA OANA ALINA 2003-1224	<b>CABINET INDIVIDUAL OANA ALINA STURZA</b>  Bucuresti, Intr. Teiul Doamnei, nr.1, bl.19A, ap.39 Mobil: 0741136409, e-mail: alinasturza@gmail.com	DA
SULIMAN MARIA- GABRIELA 1999-1147	<b>AGENȚIA NAȚIONALĂ A MEDICAMENTULUI</b>  București, Str. Av. Sănătescu nr. 48 Tel.: 021/2241710/369, Fax: 021/2243497 e-mail: mariasuliman @anm.ro	NU
SZENTE SÁNDOR 1999-48	<b>SZENTE SÁNDOR</b>  Odorheiu Secuiesc, str. Victoriei, nr. 41, bl. U6, et.1, ap. 4, județ Harghita, cod poștal 535600, Tel. /fax 0266/219143, e-mail: prooffice@szente.ro	DA
ȘANTA VALENTINA 2003-1227	<b>CABINET INDIVIDUAL VALENTINA ȘANTA</b>  Tg.Mures, str. Koos Ferencz nr.21, bl.21, ap.44, Mobil: 0740028967, 0728151499 vsanta@gedeon-richter.ro	DA
ȘOVA DAN-EUGEN 1993-1013	<b>PIDES-CABINET DE PROPRIETATE INDUSTRIALĂ</b>  București, Str. Valea Buzăului, nr. 10, bl. G30, ap. 36, sector 3, Tel: 021/3455351 GSM: 0723708632 e-mail: pides2004@yahoo.com	DA



ȘOVAR IOAN 1995-32	<b>CABINET DE PROPRIETATE INDUSTRIALĂ S.I. SRL</b>  Timișoara, Str. Moise Doboșan nr.110, cod 300600 Tel.0256/475105;GSM: 0722 984909, e-mail: ioan_sovar@yahoo.fr	DA
TAVASZI ZOLTAN 2005-1471	<b>CABINET PROPRIETATE INDUSTRIALA TAVASZI ZOLTAN</b>  Bucuresti, Calea Mosilor nr.135, et.7, ap.14, tel: 021.3155969, fax: 021.3155969, tavaszi.zoltan@gmail.com	DA
TĂRĂBÎC LUCIAN 2000-1195	<b>LUTARIS INTELPROT S.R.L.</b>  Timisoara, 300426, str. Ana Ipatescu nr.45, Tel/Fax: 0256/489301, Mobil: 0742143718, 0723319154, e-mail: qualitarium@qualitarium.ro	DA
TĂTARU DOINA 1995-19	<b>PERSOANĂ FIZICĂ</b>  Piatra Neamț, Str. Apele Minerale nr. 4, Tel: 0233/223602, e-mail: doina_tataru@msn.com	DA
TEODORESCU DAN MIHAI 1992-11	<b>INTEL PROPERTY CONSULT</b>  București, Str. Ion Măiorescu, nr.42A, sector 2, Tel: 021/6192276, Fax:021/2123364, GSM: 0744506010	DA
TEODORESCU MIHAELA 1995-30	<b>ROMINVENT S.A.</b>  București, Str. Ermil Pangratti nr. 35, et.1, sect.1 Tel: 021/2312515, Fax: 021/2312550 e-mail: office@rominvent.ro	DA
TEODORU EMANUEL 2004-1322	<b>TEODORU &amp; ASSOCIATES INTELLECTUAL PROPERTY AGENCY</b>  Bucuresti, str. Nerva Traian, nr.12, bl. M37, ap.1, Tel: 323.08.38, Fax: 326.39.55, e-mail: emanuel@teodoru.ro, www.romaniatrademarks.ro	DA
TEODORU VIOLETA 2003-1264	<b>TEODORU &amp; ASSOCIATES INTELLECTUAL PROPERTY AGENCY</b>  Bucuresti, str. Nerva Traian, nr.12, bl. M37, ap.1, Tel: 323.08.38, Fax: 326.39.55, GSM: 0722549219 e-mail: violeta@teodoru.ro, www.romaniatrademarks.ro	DA
TUDOR DANIELA 1999-136	<b>SC TERAPIA SA</b>  București, Splaiul Unirii nr. 313 , Sector 3 Tel: 021/3464848, Fax : 021/3464849 GSM: 0729038298, daniela.tudor@terapia.ro	NU
TURTOI RADUCU 2007- 1545	<b>TURTOI INTELLECTUAL PROPERTY FIRM SRL</b>  Bucuresti, Splaiul Independenței nr.3, bl.17, ap.7,sector 5, mobil: 0722390388, tel: 031.1044362, fax: 031.1044363, office@turtoi.ro, www.turtoi.ro	DA

TOȚU IOAN 2000-1196	<b>N.P.C. S.R.L.</b>  Brasov, str. Alexandru cel Bun, nr.13, bl.E28, ap.7, cod 500025, OP 1 – CP 298, GSM: 0744520357, e-mail: totu@unitbv.ro	DA
ȚULUCA DOINA 1996-48	<b>INVENTA - AGENTIE DE PROPRIETATE INTELECTUALA S.R.L.</b>  București, Bdul Comeliu Coposu, nr. 7, bl. 104, sc.2, etaj 1, ap.31, sector 3, Tel : 021/3200285, Tel/Fax : 021/3228325, GSM :0744 339649, e-mail : inventa@mark-patent.ro	DA
ȚURCANU CONSTANTIN 1992-10	<b>INVENTA - AGENTIE DE PROPRIETATE INTELECTUALA S.R.L.</b>  București, Bdul Comeliu Coposu, nr. 7, bl. 104, sc.2, etaj 1, ap.31, sector 3, Tel : 021/3200285, Tel/Fax : 021/3228325, GSM : 0744 324510, e-mail : inventa@mark-patent.ro	DA
UDREA ELENA RODICA 1994-25	<b>OSTER – SOCIETATE CIVILA PROFESIONALA DE PROPRIETATE INDUSTRIALA</b>  Bucuresti, Str. Batiste nr.35, ap. 23, sector 2 Tel/Fax: 021/3147249, 0721254270, traianosiescu@xnet.ro	DA
VASILESCU RALUCA 1995-37	<b>CABINET M. OPROIU-CONSILIERE ÎN PROPRIETATE INTELECTUALĂ</b>  București, Str. Popa Savu, nr. 42, parter, sector 1, Tel : 021/2602834, 021/2602833, Fax : 021/2602836, 021/2602835, office@oproiu.ro	DA
VELCEA MARIAN 1994-26	<b>INVEL – AGENȚIE DE PROPRIETATE INDUSTRIALĂ</b>  București, str. Ion Ghica nr.3, ap.20, Fax: 0311.027.616, GSM: 0723205048, 0788885352, velcea@invel.ro	DA
VELICA ION GABRIEL 2004 - 1370	<b>CABINET VELICA – Agenție de proprietate industrială</b>  Bucuresti, str. Brutus M.I., nr.13, ap.3, cod 050124 Tel/ Fax: 021/3357463, Mobil: 0722645283, www.velica.ro, office@velica.ro	DA
VELICU ANCA 2003- 1275	<b>CABINET ENPORA S.R.L.</b>  București, str. George Calinescu nr.52A, ap.1, 011694, Tel: 021 2300990; 031 1001634, Fax: 021 2302311; 031 1007927, pop@patents.ro	DA
VELȚAN LOREDANA 1999-45	<b>INVENTA - AGENTIE DE PROPRIETATE INTELECTUALA S.R.L.</b>  București, Bdul Comeliu Coposu, nr. 7, bl. 104, sc.2, etaj 1, ap.31, sector 3, Tel : 021/3200285, Tel/Fax :021/3228325,inventa@mark-patent.ro	DA

VIRGILIUS VASILACHE 2003-1228	<b>EDIPLAST S.R.L.</b>  Tg. Mureș, Str. Măgurei nr.25, ap.2, 0744394036 Tel/Fax: 0265/263775, moniadel@artelecom.net	DA
VISALOM MONICA 2004 - 1340	<b>AGENȚIE DE PROPRIETATE INDUSTRIALĂ – APIA SRL</b>  București, Str. Romancierilor nr.5, bl.C14, sc.B Ap.41, sector 6; OP 23 CP 11, Tel./Fax: 021/7783100; e-mail: office@mark-apia.ro, Site: www.mark-apia.ro	DA
VIȘOIU LILIAN CĂTĂLIN 2003-1246	<b>CABINET DE PROPRIETATE INDUSTRIALĂ “VIȘOIU LILIAN CĂTĂLIN”</b>  București, Str. Alexandru Vlahuta nr.3, bl. M48, sc.A, ap.7, sector 3, Tel/Fax: 021/3207251, GSM: 0744480657, visoiucatalin@yahoo.com,	DA
VLAD CONSTANTIN 2000-1199	<b>VLAD CONSTANTIN</b>  Constanța, Bdul. 1 decembrie 1918 nr. 5, bl.F16, ap.34, Tel/Fax: 0241/625643, GSM: 0722 370300, e-mail: vlad@gmb.ro	DA
VOICU ALEXANDRA 1992-5	<b>A.G.V. - AGENȚIE DE PROPRIETATE INDUSTRIALĂ SRL</b>  București, B-dul Magheru, nr. 9, sc. 2, et.9, ap. 89, sector 1, PO BOX 22-246, Tel/Fax: 021/3153684, agv-office@xnet.ro	DA

**Notă:** *Listele privind consilierii în proprietate industrială s-au tipărit conform datelor trimise de Camera Națională a Consilierilor în Proprietate Industrială, din România. Pentru relații suplimentare, vă rugăm să vă adresați doamnei ing. Doina Țuluca.*

**ORDIN nr. 03/15.01.2002**

În temeiul art. 6, alin. 3 din HG nr. 573/07.09.1998 și a Deciziei Prim-Ministrului nr. 45/13.03.1998, Directorul General al Oficiului de Stat pentru Invenții și Mărci emite următorul:

**ORDIN**

Articol unic: Lista centrelor regionale, cuprinzând datele utile și instituțiile gazdă, așa cum sunt prezentate în anexă, se publică în Buletinul Oficial de Proprietate Industrială, împreună cu prezentul Ordin.

Director General

ing. Gábor VARGA

**ORDIN NR. 147/28.12.2006**

privind comunicarea electronică, cu OSIM, în cadrul Centrelor Regionale  
de Promovare a Protecției Proprietății Industriale

În scopul facilitării procedurilor de depunere de către solicitanți ai cererilor de înregistrare marcă,

În temeiul articolului 14 din HG 573/1998,

În aplicarea regulii 8 din HG nr. 833/1998 pentru aprobarea Regulamentului de aplicare a Legii nr.84/1998  
privind mărcile și indicațiile geografice,

În temeiul art.6 alin. 3 din HG 573 privind organizarea și funcționarea OSIM, Directorul General OSIM emite  
următorul

**ORDIN**

Art. 1 - Începând cu data de 03 ianuarie 2007, în vederea sprijinirii solicitanților, cererile de înregistrare marcă pot  
fi transmise/depuse la OSIM și prin mijloacele electronice aflate în cele 14 "Centre de promovare a Proprietății  
Industriale".

În aplicarea dispozițiilor de mai sus, OSIM dotează Centrele Regionale cu aparatura multifuncțională (fax, scanner,  
imprimantă, multiplicator- OKI - B2520 MFP), adecvată transmiterii și va pune la dispoziție o linie telefonică dedicată.  
Aparatura pusă la dispoziție rămâne în proprietatea OSIM.

Art. 2 - Cererile de înregistrare marcă transmise pe această cale primesc un număr de intrare la Biroul de recepție  
din OSIM, cu condiția receptării în bune condiții a cererii, iar acesta transmite imediat confirmarea primirii cererii și a  
numărului de intrare dat în ordine cronologică, dacă transmiterea s-a făcut în interiorul orelor de program OSIM, către  
centrul de la care a primit cererea.

Dacă transmiterea s-a făcut în afara orelor de program, OSIM va răspunde în următoarea zi lucrătoare.

Originalul cererii de înregistrare marcă, semnat, se transmite la OSIM în maxim 30 de zile.

Art. 3 - Dovada achitării taxei de depunere a cererii se poate transmite pe aceeași cale, ca anexă la cerere, sau  
se poate efectua și din provizionul constituit de solicitant la OSIM, prin dispoziția expresă a acestuia, cu indicarea  
sumelor ce trebuie reținute de OSIM pentru fiecare cerere de înregistrare marcă.

Art. 4 - Prezentul ORDIN va fi adus la îndeplinire de OSIM și va fi comunicat Centrelor Regionale de Promovare  
a Proprietății Industriale prevăzute la anexa care face parte integrantă din ordin și va fi publicat în BOPI.

Director General  
Gabor Varga



Director Economic  
Ec. Irina VĂLEANU



Director Direcție Juridică  
Cons. Jur. L. BULGAR



Intocmit: Florin POPA, Coordonator Centre

**CENTRE REGIONALE PENTRU PROMOVAREA PROPRIETĂȚII  
INDUSTRIALE ÎN ROMÂNIA, ÎNFIINȚATE ÎN TERITORIU CU SPRIJINUL  
OFICIULUI DE STAT PENTRU INVENȚII ȘI MĂRCI**

**Coordonator al Centrelor regionale de Promovare a Proprietății Industriale din partea OSIM:**

Florin Popa                      tel: (+40-21) 315.19.66, int. 318  
   fax: (+40-21) 312.38.19  
   e-mail: florin.popa@osim.ro  
   tel. mobil: +40 723.330.752

**BACĂU**

- str. Libertății, nr. 1, cod 600052, județul Bacău,
- tel: 004-0234 570010, int.104
- fax: 004-0234 571070
- mobil: 004-0744538409
- e-mail: camerabc@cciabc.ro; strategie@cciabc.ro; crppi@cciabc.ro
- www.cciabc.ro/departamente/crppi.php
- contact: cons. juridic Silviu MUNTEANU

**BAIA MARE**

- b-dul Independenței, nr. 4B, Baia Mare, cod 430123, județul MARAMUREȘ
- tel/fax: 004-0262 213753
- e-mail: crpppimm@bic.cdimm.org; sorin@bic.cdimm.org; carmen@bic.cdimm.org
- http://crpppimm.cdimm.org/
- contact: ing. Sorin IANCU  
   ing. Carmen NEACSU - director centru

**BIHOR**

- str. Roman Ciorogariu, nr. 65, ORADEA, cod 410009, CP 211, județul BIHOR
- tel: 004-0259 417807; 004-0359417991; 004-0359417992
- fax: 004-0259 47 0015
- e-mail: secretariat@ccibh.ro
- contact: Mihaela SECARA

**BISTRIȚA-NĂSĂUD**

- str. Petre Ispirescu, nr. 15 A, Bistrița, cod 420081, județul BISTRIȚA-NĂSĂUD
- mail address: Oficiul Poștal 1, Căsuța Poștală 18, Bistrița 420081, județul Bistrița-Năsăud
- tel. 004-0263 230640; 004-230400; 004-210038
- fax. 004-0263 230640; 004-0263 210039
- e-mail: office@ccibn.ro sau relatii@ccibn.ro
- www.cciabn.ro
- contact: ing. Daniel Cristian BĂLAN - tel: 004-0788569243

### **BRĂILA**

- str. Pensionatului, nr. 3, C.P. 6-42, Brăila, cod 810245, județul BRĂILA
- tel/fax: 004-0239 613716; 004-0239 613172; 004-0239 614324
- tel: 004-0239 612388
- e-mail: [cciabr@brx.ssibr.ro](mailto:cciabr@brx.ssibr.ro)
- contact: ing. Angela SPIRIDON

### **BRAȘOV**

- adresa de vizitare și consultanță: Colina Universității, corp I
- mail address: Brașov, cod 500500, județul BRAȘOV, O.P.1, C.P. 298
- tel: 004-0268 412921/196
- fax: 004-0268 472241
- e-mail: [totu@unitbv.ro](mailto:totu@unitbv.ro)
- [www.ctib.ro](http://www.ctib.ro)
- director centru: ing. Ioan Țoțu
- contact: cons. juridic Simona HRIȚCU

### **CONSTANȚA**

- b-dul Alexandru Lăpușneanu, nr.185 A, județul CONSTANȚA
- tel: 004-0241-618475; 004-0241 613907; 004-0241 619854;
- fax: 004-0241-619454
- e-mail: [barothi@ccina.ro](mailto:barothi@ccina.ro)
- [www.ccina.ro](http://www.ccina.ro)
- contact: ing. Adriana BAROTHI

### **COVASNA**

- Sediul ASIMCOV, str. Martinovics, nr. 2, Sfântu Gheorghe, cod 520009, județul COVASNA, O.P.1, C.P. 167
- tel/fax: 004-0267 318152
- e-mail: [stanciu@planet.ro](mailto:stanciu@planet.ro)
- contact: ing. Adelina STANCIU - telefon: 004-0744435291

### **CRAIOVA**

- str. Libertății, nr. 19, corp Administrativ Universitate, camera 208-209, Craiova, cod 200583, județul DOLJ
- mail address: CP. 609, Oficiul Poștal 6 (OP 6), Craiova
- tel/fax: 004-0251 534880
- e-mail: [inventii@administrativ.ucv.ro](mailto:inventii@administrativ.ucv.ro), [ghmanolea@em.ucv.ro](mailto:ghmanolea@em.ucv.ro) sau [gmanolea@gmail.com](mailto:gmanolea@gmail.com)
- [www.central.ucv.ro/newwebpg/ciitt/CRPPI.htm](http://www.central.ucv.ro/newwebpg/ciitt/CRPPI.htm) sau <http://em.ucv.ro/cercetare/ciitt>
- contact: prof. dr. ing. Gheorghe MANOLEA - tel: 004-0744771432

### **GALAȚI**

- str. Mihai Bravu, nr. 46, Galați, cod 800208, sediul Camerei de Comerț, județul GALAȚI
- tel: 004-0236 460312; 004-0236 473580;
- fax: 004-0236 460650
- e-mail: [camcomin1@xnet.ro](mailto:camcomin1@xnet.ro)
- [www.cciagl.xnet.ro](http://www.cciagl.xnet.ro)
- responsabil centru: dr. ing. Dumitru GHECENCO, tel: 004- 0236407049
- fax: 0236306181
- e-mail: [fpdpiql@yahoo.com](mailto:fpdpiql@yahoo.com)

## IAȘI

- Universitatea Gheorghe Asachi, sediul Institutului Național de Inventică, b-dul CAROL, nr.3-5, C.P. 727- IAȘI -3, cod 700506, județul IAȘI
- tel/fax 004-0232 214763
- e-mail: [bplaht@athena.mt.tuiasi.ro](mailto:bplaht@athena.mt.tuiasi.ro)
- contact: prof. univ. dr. ing. Boris PLAHTEANU

## SUCEAVA

- str. Universității, nr. 15-17, Suceava, cod 720229, județul SUCEAVA
- tel. 004-0230 521506; 004-0230520099
- fax: 004-0230 520099; 004-0230521506
- e-mail: [ccisv@ccisv.ro](mailto:ccisv@ccisv.ro); [ovidon@ccisv.ro](mailto:ovidon@ccisv.ro); [sebastian@ccisv.ro](mailto:sebastian@ccisv.ro)
- contact: ing. Sebastian PĂDURARU - tel: 004-0741221494

## TÂRGU-MUREȘ

- Centrul Regional de Promovare a Protecției Proprietății Industriale, str. Henri COANDĂ, nr. 1, Târgu-Mureș, cod 540048, județul MUREȘ
- tel: 004-0365806829; 004-0265269522
- fax:004-0265269522
- e-mail: [crppi@rdslink.ro](mailto:crppi@rdslink.ro); [office@patlib-mures.ro](mailto:office@patlib-mures.ro)
- [www.patlib-mures.ro](http://www.patlib-mures.ro)
- coordonator: dl. Adrian PLESA - Director General
- persoane care lucrează în interiorul centrului: Adrian PLESA, Mircea POP, Marius PLESA, Stefan POP, Dan PREDESCU
- din partea instituției gazdă: Octavian PLESA
- contact: ing. Adrian PLESA  
chim. Mircea POP

## TIMIȘ

- Sediul lucrativ - str. Piața Victoriei, nr. 3, parter, sediu al CCIA Timiș, Timișoara, cod 300030, județul TIMIȘ
- tel: 004-0256 497136
- fax. 004-0256 219173
- e-mail: [Aurelia.Chira@cciat.ro](mailto:Aurelia.Chira@cciat.ro); [ru@cciat.ro](mailto:ru@cciat.ro)
- [www.cciat.ro](http://www.cciat.ro)
- contact: ing. Aurelia CHIRA, consilier; tel. mobil: 004-0745 422896



---

Inscripționat la: Tipografia O.S.I.M. sub comada nr. 70/26 06 2007

Dirrecția - Redacția - Administrația  
OFICIUL DE STAT PENTRU INVENȚII ȘI MĂRCI  
Str. Ion Ghica nr. 5, Sector 3, telefon: + 40 21 315.19.66;  
fax: + 40 21 312.38.19  
e-mail: [office@osim.ro](mailto:office@osim.ro) [http: www.osim.ro](http://www.osim.ro)  
BUCUREȘTI - ROMÂNIA

---

Tehnoredactare și tipar: OFICIUL DE STAT PENTRU INVENȚII ȘI MĂRCI