

**OFICIUL DE STAT
PENTRU
INVENȚII ȘI MĂRCI**

ROMÂNIA



**BULETIN OFICIAL
DE
PROPRIETATE
INDUSTRIALĂ**

**Secțiunea
DESENE ȘI MODELE INDUSTRIALE
(Design industrial)**

Nr. 9/2007

ROMANIA



OFICIUL DE STAT PENTRU INVENȚII ȘI MĂRCI

BULETIN OFICIAL DE PROPRIETATE INDUSTRIALĂ

**SECȚIUNEA DESENE ȘI MODELE INDUSTRIALE
(DESIGN INDUSTRIAL)**

9

Publicat la 28 septembrie 2007

© Toate drepturile sunt rezervate O.S.I.M. Această publicație nu va putea fi reprodusă în tot sau în parte, în niciun mod, fără autorizație prealabilă.

BULETIN OFICIAL DE PROPRIETATE INDUSTRIALĂ

Nr. 9

28 septembrie 2007

OFICIUL DE STAT PENTRU INVENȚII ȘI MĂRCI

Direcția-Redacția-Administrația

str. Ion Ghica nr.5, sector 3
telefon: + 4021.315.19.66
fax: + 4021.312.38.19
e-mail: office@osim.ro
e-mail: editura@osim.ro
http:// www.osim.ro

BUCUREȘTI - ROMÂNIA

ISSN-1223-7728

CUPRINS GENERAL

Prezentare BOPI	5
Coduri normalizate OMPI, utilizate în BOPI	8
Cereri de înregistrare a desenelor și modelelor industriale, depuse la O.S.I.M.	11
Lista cererilor de înregistrare a desenelor și modelelor industriale publicate, aranjate	
• în ordinea crescătoare a numerelor de înregistrare	55
• în ordinea alfabetică a solicitanților	57
Lista desenelor și modelelor industriale înregistrate în Registrul Național al desenelor și modelelor industriale (DMI), conform hotărârii comisiei de specialitate a O.S.I.M.	
• DMI depuse pe cale națională.	63
• DMI depuse pe cale internațională.	66
Lista cererilor de desene și modele industriale respinse conform hotărârii comisiei de specialitate a O.S.I.M.	71
Lista certificatelor de înregistrare a desenelor și modelelor industriale reînnoite și perioada de valabilitate	75
Lista titularilor decăzuți din drepturi	79
Revalidări ale certificatelor de înregistrare	83
Anularea certificatelor de înregistrare a desenelor și modelelor industriale	87
Modificări în situația juridică	91
Erate	95
Diverse	
• Lista consilierilor în proprietate industrială și a mandatarilor autorizați în proprietate industrială	107
• Centre regionale pentru promovarea proprietății industriale în România	147

SOMMAIRE

Présentation du BOPI	5
Codes normalisés de l'OMPI utilisés dans le BOPI	8
Demandes d'enregistrement des dessins et des modèles industriels déposées à l'OSIM	11
Liste des demandes d'enregistrement des dessins et des modèles industriels publiés, <ul style="list-style-type: none">• ordonnée dans l'ordre croissant des numéros d'enregistrement	55
<ul style="list-style-type: none">• ordonnés dans l'ordre alphabétique des déposants	57
Liste des modèles industriels enregistrés au Registre National des Dessins et des Modèles Industriels (DMI) conformément à la décision de la Commission de Spécialité de l'Office d'Etat pour les Inventions et les Marques <ul style="list-style-type: none">• DMI déposés par voie nationale	63
<ul style="list-style-type: none">• DMI déposés par voie internationale ...	66
Liste des demandes d'enregistrement refusées conformément à la décision de la Commission de Spécialité de l'Office d'Etat pour les Inventions et les Marques	71
Liste des certificats d'enregistrement des dessins et modèles industriels renouvelés et leur période de validité	75
Liste des titulaires déçus des droits	79
Restauration des certificats d'enregistrement de dessins et modèles industriels	83
Annulation des certificats d'enregistrement des dessins et modèles industriels	87
Modifications dans la situation juridique du titulaire	91
Errata	95
Miscellanées <ul style="list-style-type: none">• Liste des conseillers en propriété industrielle et des mandataires agréés en propriété industrielle	107
<ul style="list-style-type: none">• Centres régionaux pour la promotion de la propriété industrielle en Roumanie ...	147

CONTENTS

Introducing BOPI	5
WIPO normalised codes used in BOPI	8
Applications of registration of industrial designs filed at OSIM	11
List of the applications of registration of published industrial designs arranged <ul style="list-style-type: none">• in breeder succession of registration numbers	55
<ul style="list-style-type: none">• in alphabetical order of the depositors	57
Industrial designs registered in the National Register of Industrial Designs (DMI) according to the decision of the State Office for Inventions and Trademarks design commission <ul style="list-style-type: none">• DMI deposited on national way	63
<ul style="list-style-type: none">• DMI deposited on international way	66
List of the applications of registration applications refused with the decision of the State Office for Inventions and Trademarks design commission	71
List of certificates for registration of the renewed industrial designs and their period of validity	75
List of owners whose rights have ceased (forfeiture of their rights)	79
Certificates for industrial design restoration	83
Cancellation of certificates for registration of the designs and industrial models	87
Changes in the owner's legal status	91
Erratum	95
Miscellaneous <ul style="list-style-type: none">• Liste of industrial property attorneys and industrial property authorized representatives	107
<ul style="list-style-type: none">• Regional centres for the promotion of property in Romania	147

În Buletinul Oficial de Proprietate Industrială, cererile de înregistrare a desenelor și modelelor industriale depuse la O.S.I.M. - sectorul Desene și modele industriale, pentru care s-au constituit depozite reglementare, se publică în ordinea claselor:

- CLASA 01** - Produse alimentare
- CLASA 02** - Articole de îmbrăcăminte și mercerie
- CLASA 03** - Articole de voiaj, cutii, umbrele și obiecte personale, necuprinse în alte clase
- CLASA 04** - Perii
- CLASA 05** - Articole textile neconfeționate, materiale din fibre sintetice sau naturale
- CLASA 06** - Mobilier
- CLASA 07** - Articole de menaj, necuprinse în alte clase
- CLASA 08** - Articole și utilaje casnice de metal
- CLASA 09** - Ambalaje și recipiente pentru transportul sau păstrarea mărfurilor
- CLASA 10** - Ceasornicărie și alte instrumente de măsură, instrumente de control și de semnalizare
- CLASA 11** - Obiecte ornamentale
- CLASA 12** - Mijloace de transport și de ridicat
- CLASA 13** - Aparate de producere, distribuție și transformare a energiei electrice
- CLASA 14** - Aparate de înregistrare, de telecomunicații și prelucrare a informațiilor
- CLASA 15** - Mașini necuprinse în alte clase
- CLASA 16** - Articole fotografice, cinematografice sau optice
- CLASA 17** - Instrumente muzicale
- CLASA 18** - Imprimerie și mașini de birou
- CLASA 19** - Papetărie, articole de birou, materiale pentru arte, învățământ
- CLASA 20** - Echipamente pentru vânzare și publicitate, semne luminoase, indicatoare
- CLASA 21** - Jocuri, jucării, corturi și articole de sport
- CLASA 22** - Arme, articole pirotehnice, articole pentru vânătoare, pescuit sau distrugerea animalelor dăunătoare
- CLASA 23** - Instalații pentru distribuția fluidelor, instalații sanitare de căldură, de ventilație și condiționare a aerului, combustibili solizi
- CLASA 24** - Medicină și laboratoare
- CLASA 25** - Construcții și elemente de construcții
- CLASA 26** - Aparate de iluminat
- CLASA 27** - Tutun și articole pentru fumători
- CLASA 28** - Produse farmaceutice sau cosmetice, articole și instrumente pentru toaletă
- CLASA 29** - Dispozitive și echipamente contra incendiilor, pentru prevenirea accidentelor sau salvare
- CLASA 30** - Articole pentru îngrijirea sau întreținerea animalelor
- CLASA 31** - Mașini și aparate pentru prepararea mâncărilor și a băuturilor, necuprinse în alte clase
- CLASA 99** - Diverse

* Conform Aranjamentului de la Locarno, din 8 octombrie 1968, revizuit în 1998.

CONDIȚII DE VÂNZARE A
BULETINULUI OFICIAL DE PROPRIETATE INDUSTRIALĂ

Buletinul Oficial de Proprietate Industrială se poate obține de la **Oficiul de Stat pentru Invenții și Mărci**, str. Ion Ghica nr. 5, sector 3, București.

- Relații despre condițiile anuale de abonare le puteți obține de la O.S.I.M., telefon +4021.315.19.66, +4021315.19.64, +4021314.59.66, +4021314.59.54, interior 203 sau 275.
- Prețul unui abonament la publicația BOPI- DMI este de 465 RON.
- Prețul unui exemplar individual este de 46,5RON/număr, în limita stocurilor disponibile.
- În cazul în care vor interveni modificări ale prețurilor, acestea vor fi anunțate.

- Începând cu data de 1 septembrie 2004, contul OSIM este:
 - IBAN RO 89TREZ 7005025XXX000278, Direcția de Trezorerie și Contabilitate Publică a Municipiului București (DTCPMB)
 - cod fiscal 4266081.

- Începând cu data de 1 ianuarie 2006, conturile IBAN OSIM de la Banca Comercială Română, Sucursala Doamnei, sunt:

	CONT IBAN NOU	CONT IBAN VECHI
- cont LEI	IBAN RO49RNCB0080005630320001	IBAN RO56RNCB5025000007740001
- cont USD	IBAN RO22RNCB0080005630320002	IBAN RO29RNCB5025000007740002
- cont EUR	IBAN RO38RNCB0080005630320005	IBAN RO61RNCB5025000007740008
- cont CHF	IBAN RO65RNCB0080005630320004	IBAN RO45RNCB5025000007740005

Programul de lucru cu publicul, al Registraturii O.S.I.M., este următorul:

luni - joi:	8,30 - 16,00
vineri:	8,30 - 13,30

CERERI DE ÎNREGISTRARE A DESENELOR ȘI MODELELOR INDUSTRIALE DEPUSE

(conform Legii nr. 129/29.12.1992 privind protecția
Desenelor și Modelelor Industriale)

În cuprins, sunt publicate cererile pentru care s-a cerut protecția în România, inclusiv cele conform Aranjamentului de la Haga, pentru care România a fost desemnată, și care au fost publicate în Buletinul Internațional de Desene și Modele Industriale.

Publicarea cererilor internaționale în Buletinul Oficial de Proprietate Industrială se face gratuit, cuprinzând doar datele bibliografice, și nu produce efecte juridice, scopul fiind informarea persoanelor interesate.

*

*

*

The applications requesting protection of industrial designs in Romania are published, the ones under the Hague Agreement for which Romania has been designated included which applications have been published in the International Bulletin of Industrial Designs.

Publication of international applications in the Official Bulletin of Industrial Property is free of charge and only comprises the bibliographic data and produces no legal effects, its aim being that of informing the interested persons.

Extras din codurile normalizate ale Organizației Mondiale a Proprietății Intelectuale - OMPI - (norma ST3)

referitoare la organizațiile internaționale și țările care eliberează sau înregistrează titluri de proprietate industrială și care se regăsesc frecvent în Buletinul Oficial de Proprietate Industrială (lista este actualizată de OMPI, în aprilie 2007).

AD - Andora	EG - Egipt	KH - Cambodgia	RW - Ruanda
AE - Emiratele Arabe Unite	EH - Sahara Occidentală ³	KI - Kiribati	SA - Arabia Saudită
AF - Afganistan	EM - Oficiul pentru	KM - Comore (Insule)	SB - Insulele Salomon
AG - Antigua și Barbuda	Armonizarea Pieței	KN - Saint Kitts și Nevis	SC - Seychelle
AI - Anguilla	Interne (Mărci și	KP - Republica Populară	SD - Sudan
AL - Albania	Modele Industriale)	Democrată Coreea	SE - Suedia
AM - Armenia	(OHIM)	KR - Republica Coreea	SG - Singapore
AN - Antilele Olandeze	EP - Oficiul European de	KW - Kuweit	SH - Sfânta Elena
AO - Angola	Brevete (OEB) ¹	KY - Insulele Caimane	SI - Slovenia
AP - Organizația Regională	ER - Eritreea	KZ - Kazahstan	SK - Republica Slovacă
Africană de Proprietate	ES - Spania	LA - Laos (Republica	SL - Sierra Leone
Intelectuală (ARIPO) ¹	ET - Etiopia	Democrată)	SM - San-Marino
AR - Argentina	FI - Finlanda	LB - Liban	SN - Senegal
AT - Austria	FJ - Fidji	LC - Santa Lucia	SO - Somalia
AU - Australia	FK - Insulele Falkland	LI - Lichtenstein	SR - Suriname
AW - Aruba	(Malvine)	LK - Sri Lanka	ST - Sao Tomé și Principe
AZ - Azerbaidjan	FO - Insulele Feroe	LR - Liberia	SV - Salvador
BA - Bosnia-Herzegovina	FR - Franța	LS - Lesotho	SY - Siria
BB - Barbados	GA - Gabon	LT - Lituania	SZ - Elveția
BD - Bangladesh	GB - Anglia	LU - Luxemburg	
BE - Belgia	GC - Oficiul de Brevete al	LV - Letonia	
BF - Burkina Faso	Consiliului de Cooperare	LY - Libia	
BG - Bulgaria	pentru Statele Arabe din	MA - Maroc	TC - Insulele Turques
BH - Bahrein	Golf (GCC)	MC - Monaco	și Caiques
BI - Burundi	GD - Grenada	MD - Republica Moldova	TD - Ciad
BJ - Benin	GE - Georgia	ME - Muntenegru	TG - Togo
BM - Bermude	GG - Guernsey	MG - Madagascar	TH - Thailanda
BN - Brunei Darussalam	GH - Ghana	MK - Macedonia	TJ - Tajikistan
BO - Bolivia	GI - Gibraltar	ML - Mali	TL - Timor - Leste ⁶
BR - Brazilia	GL - Groelanda	MM - Mianmar	TM - Turkmenistan
BS - Bahamas	GM - Gambia	MN - Mongolia	TN - Tunisia
BT - Bhutan	GN - Guineea	MO - Macao	TO - Tonga
BV - Insula Bouvet	GQ - Guineea Ecuatorială	MP - Insulele Mariana de Nord	TR - Turcia
BW - Botswana	GR - Grecia	MR - Mauritania	TT - Trinidad-Tobago
BX - Oficiul din Benelux pentru	GS - Georgia de Sud și	MS - Montserrat	TV - Tuvalu
Proprietate Intelectuală	Insulele Sandwich	MT - Malta	TW - Taiwan (Provincie
(BOIP) ²	GT - Guatemala	MU - Maurice	Chineză)
BY - Belarus	GW - Guineea-Bissau	MV - Maldive	TZ - Republica Unită
BZ - Belize	GY - Guiana	MW - Malawi	a Tanzaniei
		MX - Mexic	
		MY - Malaezia	UA - Ucraina
		MZ - Mozambic	UG - Uganda
CA - Canada		NA - Namibia	US - Statele Unite ale Americii
CD - Republica Democrată	HK - Hong-Kong	NE - Niger	UY - Uruguay
Congo	HN - Honduras	NG - Nigeria	UZ - Uzbekistan
CF - Republica Centrafricană	HR - Croația	NI - Nicaragua	
CG - Congo	HT - Haiti	NL - Olanda	VA - Saint-Siège
CH - Elveția	HU - Ungaria	NO - Norvegia	VC - Saint Vincent
CI - Coasta de Fildeș		NP - Nepal	et Grenadines
CK - Insulele Cook	IB - Biroul Internațional	NR - Nauru	VE - Venezuela
CL - Chile	al Organizației Mondiale	NZ - Noua Zeelandă	VG - Insulele Virgine Britanice
CM - Camerun	de Proprietate Industrială	OA - Organizația Africană de	VN - Vietnam
CN - China	(OMPI) ⁵	Proprietate Intelectuală	VU - Vanuatu
CO - Columbia	ID - Indonezia	(OAPI) ¹	
CR - Costa Rica	IE - Irlanda	OM - Oman	WO - Organizația Mondială de
CU - Cuba	IL - Israel	PA - Panama	Proprietate Intelectuală
CV - Insulele Capului Verde	IM - Isle of Man	PE - Peru	(OMPI)
CY - Cipru	IN - India	PG - Papua - Noua Guinee	(Biroul Internațional) ⁵
CZ - Republica Cehă	IQ - Irak	PH - Filipine	
DE - Germania ⁴	IR - Iran (Republica Islamică)	PK - Pakistan	WS - Samoa
DJ - Djibouti	IS - Islanda	PL - Polonia	
DK - Danemarca	IT - Italia	PT - Portugalia	XN - Institutul Nordic pentru
DM - Dominique		PW - Insulele Palau	Brevete (NPI)
DO - Republica Dominicană	JE - Jersey	PY - Paraguay	
DZ - Algeria	JM - Jamaica	QA - Qatar	YE - Yemen
	JO - Iordania	QZ - Oficiul European pentru	ZA - Africa de Sud
EA - Organizația Euroasiatică	JP - Japonia	Comunitatea Soțiilor de	ZM - Zambia
a Brevetului ¹		plante (CPVO)	ZW - Zimbabwe
EC - Ecuador	KE - Kenia	RO - România	
EE - Estonia	KG - Kirghistan	RS - Serbia	
		RU - Federația Rusă	

- Organizații interguvernamentale (oficii regionale de brevete) ce acționează în folosul anumitor State Contractante, în cadrul PCT (Tratatul de Cooperare în domeniul brevetelor). În cazul Oficiului European de Brevete, acționează, de asemenea, ca Autoritate Internațională de Cercetare și Autoritate Internațională de Examinare Preliminară, în cadrul PCT.
- Oficiul din Benelux pentru Proprietate Intelectuală (BOIP) (înainte, Oficiul pentru Mărci înregistrate și Modele industriale) a înlocuit oficiile naționale din Belgia, Luxemburg și Olanda, în ceea ce privește orice activitate care are legătură cu mărcile, desenele și modelele industriale.
- Nume provizoriu.
- În bazele de date electronice ale Registrului Internațional de Mărci, Biroul Internațional al OMPI folosește următoarele coduri adiționale, diferite de codurile active ale Standardului ST.3: "DD" pentru a desemna Germania fără teritoriul care, înainte de 3 octombrie 1990, a constituit Republica Federală Germania; "DT" pentru a desemna Germania fără teritoriul care, înainte de 3 octombrie 1990, a constituit Republica Democrată Germania.
- Codul "WO" este utilizat în legătură cu publicarea internațională sub PCT (Tratatul de Cooperare în domeniul brevetelor) (PCT), a cererilor internaționale, înregistrate la orice Oficiu receptor, membru PCT., dar, în aceeași măsură, și în legătură cu publicarea depozitelor modelelor industriale, în cadrul Acordului de la Haga privind Depozitul Internațional al Modelelor Industriale. În această privință, referirea se face la codul INID (33) acordat în Standardele WIPO ST.9 și ST.80. Codul "WO" este, de asemenea, potrivit pentru a fi folosit în ceea ce privește înregistrarea internațională a mărcilor, în cadrul Acordului de la Madrid și al Protocolului de la Madrid privind Înregistrarea internațională a Mărcilor. Codul "IB" este folosit în ceea ce privește primirea cererilor internaționale, în cadrul PCT, înregistrate de Biroul Internațional al OMPI, având și rolul de Oficiu receptor, membru PCT.
- Cod - "TL" - adoptat în data de 20 mai 2002.

**CERERI DE ÎNREGISTRARE A
DESENELOR ȘI MODELELOR INDUSTRIALE,
DEPUSE LA O.S.I.M.**

CODURILE INID ale cererilor de certificat de înregistrare a desenelor și modelelor industriale au următoarea semnificație:

- (21) Numărul depozitului național:
- (22) Data depozitului național:
- (43) Data publicării:
- (71) Numele și adresa solicitantului:
- (74) Numele și adresa mandatarului:
- (72) Numele autorului:
- (54) Denumirea desenului/modelului:
- (28) Numărul de desene/modele:
- (51) LOC (7) CI:
- (57) Descrierea desenului/modelului:
- (80)*Numărul de depozit internațional conform Aranjamentului de la Haga:
 - Data înregistrării internaționale:
 - Data publicării internaționale:
- (30) Prioritate invocată:
- (33) Țara:
- (32) Data:
- (31) Numărul:

* Depozit internațional înregistrat conform Aranjamentului de la Haga, la care România a fost desemnată, publicat în Buletinul Internațional de Desene și Modele, care poate fi consultat integral, inclusiv reprezentările grafice, la Oficiul de Stat pentru Invenții și Mărci. Procurarea Buletinului Internațional de Desene și Modele se poate face prin abonament la Biroul Internațional O.M.P.I. - Geneva, Elveția.

**CERERI DE ÎNREGISTRARE A DESENELOR ȘI MODELELOR INDUSTRIALE,
DEPUSE LA O.S.I.M.**

În cuprins, sunt publicate toate cererile de înregistrare a desenelor și modelelor industriale, depuse la Oficiul de Stat pentru Invenții și Mărci - Serviciul Desene și Modele Industriale, pentru care s-au constituit depozite reglementare în lunile martie, aprilie, mai, iunie și iulie 2007 (cu excepția cererilor pentru care nu s-au achitat taxele legale sau sunt incomplete). **Având în vedere art. 37 din Legea nr. 129/29.12.1992 republicată**, pentru aceste cereri publicate, **persoana fizică sau persoana juridică** îndreptățită la eliberarea certificatului **beneficiază, provizoriu, de aceleași drepturi conferite titularului**, în conformitate cu prevederile **art. 33**, până la eliberarea certificatului de înregistrare, cu excepția cazurilor în care cererea de înregistrare a fost respinsă sau retrasă.

Publicarea cererilor internaționale în Buletinul Oficial de Proprietate Industrială - Secțiunea Desene și Modele Industriale (design industrial) **se face gratuit, cuprinzând doar datele bibliografice, și nu produce efecte juridice**, scopul fiind informarea persoanelor interesate. Depozitele internaționale înregistrate conform Aranjamentului de la Haga, la care România a fost desemnată, sunt publicate în Buletinul de Desene și Modele Internaționale nr. 4/2007. Procurarea Buletinului de Desene și Modele Internaționale se poate face, prin abonament, la Biroul Internațional O.M.P.I. - Geneva, Elveția.

Publicarea datelor bibliografice a depozitelor se va face în ordinea crescătoare a claselor și subclaselor, conform Clasificării Internaționale pentru desene și modele industriale (ediția a VII-a), conform Aranjamentului de la Locarno.

Dacă **mai multe depozite au aceeași clasă și subclasă**, publicarea datelor bibliografice se va face în **ordinea numărului de înregistrare**.

În conformitate cu **art. 24 din Legea nr. 129/29.12.1992**, **orice persoană interesată poate face opoziții** privind înregistrarea desenului sau modelului industrial, **în termen de 3 luni de la data publicării acestuia**.

În prezentarea cererilor de înregistrare a desenelor și modelelor industriale, se folosesc codurile INID și codurile țărilor, a căror semnificație este dată la pag. 8 și 10.

CLASA 01 - PRODUSE ALIMENTARE

(21) **f 2007 0257**; (22) 23.04.2007; (43) 28.09.2007;
 (71) S.C. EURONIC S.R.L., comuna Răcăciuni, BC 607480,
 3170; (72) Dumitru Dan; (54) **COZONAC BICOLOR**; (28) 1;
 (51) **01-01**

(57) **model 1** - Cozonac bicolor, formă paralelipipedică, având suprafața superioară ondulantă, lucioasă, cu stropi albi, prezentând, în secțiune longitudinală și transversală, o alternanță de porțiuni de două culori, maro și galben, care cuprind curbe deschise, de maro închis.

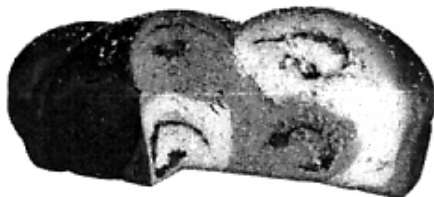

(21) f 2007 0257 - 1

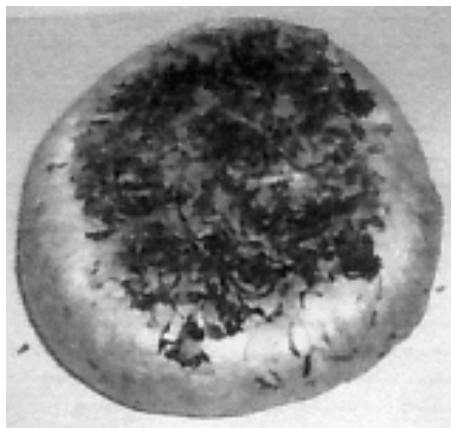

(21) f 2007 0312 - 2

(21) **f 2007 0267**; (22) 26.04.2007; (43) 28.09.2007;
 (71) AGAPITOS TRADING S.R.L., str. Echerului, nr. 5,
 sector 5, București, B 051558, 3277; (54) **PRODUSE DE COFETĂRIE ȘI PATISERIE**; (28) 12; (51) **01-01**

Reprezentările grafice se găsesc la pagina 33



(21) f 2007 0312 - 3

(21) **f 2007 0312**; (22) 14.05.2007; (43) 28.09.2007;
 (71) S.C. BEWAMI PANEXPERT S.R.L., b-dul Unirii, bl. 19,
 sc. 2, ap. 4, Reghin, MS 545300, 3324; (74) **Agencia de Proprietate Industrială Ariana**, b-dul 15 Noiembrie, nr. 90,
 BV 500102, Brașov; (72) Bela Makkai; (54) **PRODUSE PANIFICAȚIE**; (28) 3; (51) **01-01**

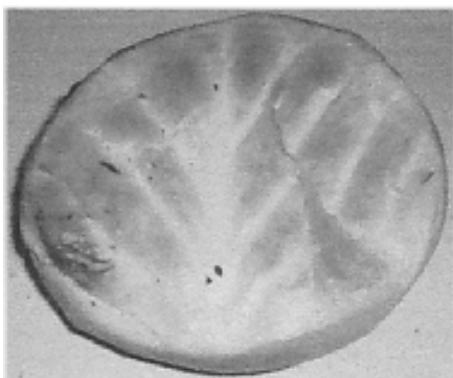

(21) f 2007 0312 - 1

(21) **f 2007 0365**; (22) 31.05.2007; (43) 28.09.2007;
 (71) Nicoară Daniela, Piața Romană, nr. 20, Turda, 401139,
 3459; (72) Nicoară Daniela; (54) **PRODUSE DE COFETĂRIE**;
 (28) 12; (51) **01-01**

Reprezentările grafice se găsesc la pagina 35

(21) **f 2007 0377**; (22) 24.11.2006; (43) 28.09.2007;
 (71) SOCIETE DES PRODUITS NESTLE S.A., Nedecarată,
 Vevey, CH-1800, 1703; (74) **Nestec S.A.**, Av. Nestle, nr. 55,
 CH 1800, Vevey; (72) Jean Nouvel; (54) **CIOCOLATE**; (28) 4;
 (51) **01-01**; (80) **DM/068 415/ 24.11.2006/ 31.05.2007**; (30)
 EM/04.07.2006/000554829-0001; EM/04.07.2006/
 000554829-0002; EM/04.07.2006/ 000554829-0003;
 EM/04.07.2006/000554829-0004

CLASA 02 - ARTICOLE DE ÎMBRĂCĂMINTE ȘI MERCERIE

(21) f 2007 0375; (22) 28.11.2006; (43) 28.09.2007;
 (71) CAK TEKSTİL SANAYİ VE TİCARET ANONİM ŞİRKETİ,
 Gunesli Baglar Mh. Mimarsinan Cd. no. 3, Baggilar/Istanbul,
 TR 2703; (74) Destek Patent A.S., Ortapazar Cd. no. 7,
 TR-16040, Osmangazi / Bursa; (72) Gul Mutlu; (54) **GRAFICĂ
 PENTRU TEXTILE**; (28) 1; (51) **02-02**; (80) **DM/068 428/**
 28.11.2006/ 31.05.2007; (30) TR/31.10.2006/2006/04870

**CLASA 03 - ARTICOLE DE VOIAJ, CUTII, UMBRELE ȘI
 OBIECTE PERSONALE NECUPRINSE ÎN ALTE
 CLASE**

(21) f 2007 0242; (22) 05.04.2007; (43) 28.09.2007;
 (71) S.C. ROMAQUA GROUP S.A., str. Carpați, nr. 46,
 Borsec, HR 535300, 2178; (74) S.C. Inventa - Agenție
 Universitară de Inventică S.R.L., Corneliu Coposu 7, bl. 104,
 sc. 2, et. 1, ap. 31, sector 3, B 7000, București; (72) Octavian
 Crețu; (54) **SISTEM SUSȚINERE UMBRELĂ**; (28) 1;
 (51) **03-03**

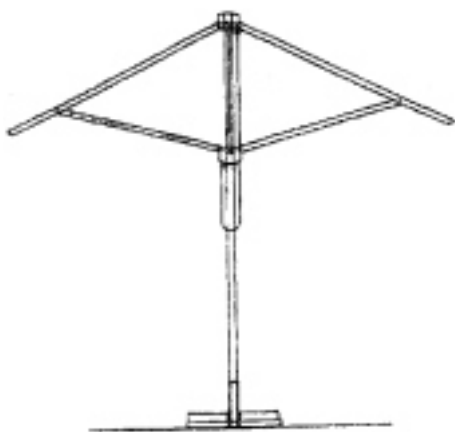

(21) f 2007 0242 - 1.1

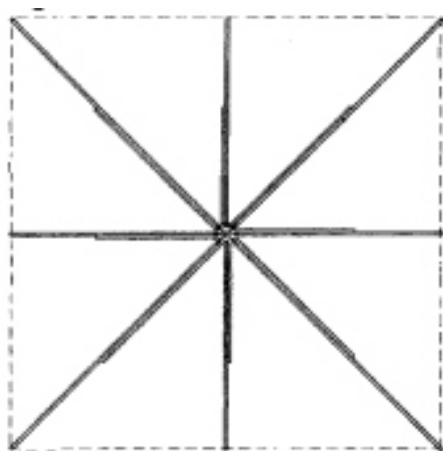

(21) f 2007 0242 - 1.2

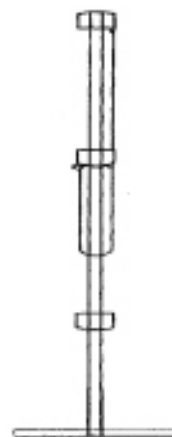

(21) f 2007 0242 - 1.3

(21) f 2007 0319; (22) 18.05.2007; (43) 28.09.2007;
 (71) S.C. AZAHAR S.R.L., b-dul 21 Decembrie, nr. 23-35,
 Cluj-Napoca, CJ 400105, 3334; (74) Ram Consulting S.R.L.,
 str. A. Bunea, nr. 28, Cluj-Napoca, CJ 3400, Cluj-Napoca;
 (54) **SUPORTURI DE UMBRELĂ**; (28) 3; (51) **03-03, 06-04**



(21) f 2007 0319 - 1



(21) f 2007 0319 - 2



(21) f 2007 0319 - 3



(21) f 2007 0254 - 1.2

**CLASA 05 - ARTICOLE TEXTILE NECONFEȚIONATE,
MATERIALE DIN FIBRE SINTETICE SAU
NATURALE**

(21) f 2007 0379; (22) 14.11.2006; (43) 28.09.2007;
(71) ILKEM PETROL TEKSTIL SANAYI VE DIŞ TICARET
LIMITED ŞİRKETİ, Ferhatpaşa Mah. İstanbul Yolu no. 118,
Catalca/Istanbul, TR 1986; (72) Onur Kaygusuz;
(54) **GRAFICĂ PENTRU ȚESĂTURI**; (28) 6; (51) **05-05**;
(80) DM/068 386/ 14.11.2006/ 31.05.2007



(21) f 2007 0254 - 2.1

CLASA 06 - MOBILIER

(21) f 2007 0254; (22) 20.04.2007; (43) 28.09.2007;
(71) S.C. GIDA PROD SERV S.R.L., str. Padeșu, nr. 15,
sector 4, București, B 041342, 3268; (54) **MOBILIER URBAN
str. L**; (28) 3; (51) **06-01**



(21) f 2007 0254 - 1.1

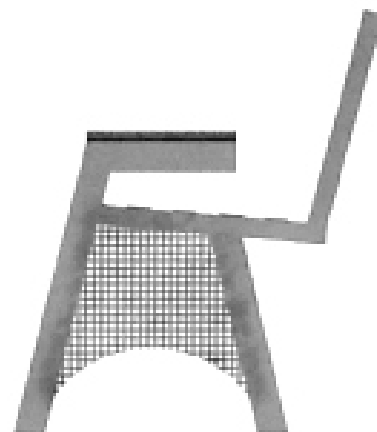

(21) f 2007 0254 - 2.2



(21) f 2007 0254 - 3.1



(21) f 2007 0314 - 2



(21) f 2007 0254 - 3.2



(21) f 2007 0314 - 3

(21) f 2007 0314; (22) 14.05.2007; (43) 28.09.2007;
(71) S.C. WEXA INTERNATIONAL S.R.L., Calea Aurel Vlaicu, bl. Z25, sc. D, ap. 19, Arad, AR 310141, 3325;
(74) **Agencia de Proprietate Industrială Ariana**, str. Dr. Alex Martha, nr. 2, sc. B, ap. 6, TM 300035, Timișoara;
(72) Cărpineanu Cristian; (54) **MESE, SCAUNE ȘI PĂRȚI COMPONENTE**; (28) 6; (51) 06-01, 03, 06



(21) f 2007 0314 - 1



(21) f 2007 0314 - 4



(21) f 2007 0314 - 5

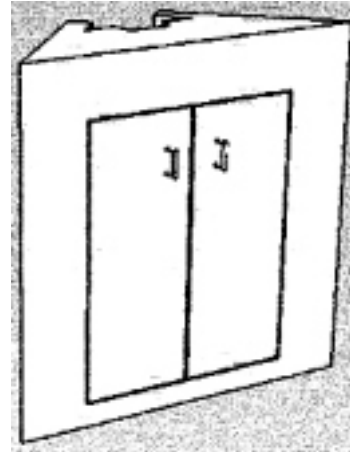

(21) f 2007 0327 - 2



(21) f 2007 0314 - 6

(21) f 2007 0240; (22) 05.04.2007; (43) 28.09.2007; (71) S.C. BEKAM GRUP S.R.L., str. Dezrobirii, nr. 44, sector 6, București, B 060989, 1896; (74) S.C. Inventa - Agenție Universitară de Inventică S.R.L., Corneliu Coposu 7, bl. 104, sc. 2, et. 1, ap. 31, sector 3, B 7000, București; (72) Iliescu Sebastian; RĂDULESCU ANCA; (54) RAMĂ FOTO; (28) 2; (51) 06-07, 16-05



(21) f 2007 0240 - 1.1

(21) f 2007 0327; (22) 22.05.2007; (43) 28.09.2007; (71) Popescu Alina Mirela, str. Coltul Putinarilor, nr. 15, Brașov, BV 500133, 3340; (72) Popescu Alina Mirela; (54) COMPONENTE MOBILIER; (28) 2; (51) 06-06, 07

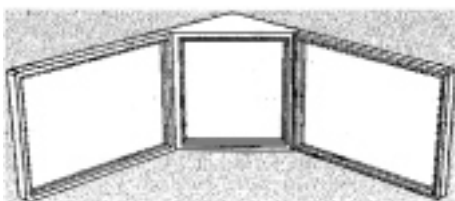

(21) f 2007 0327 - 1

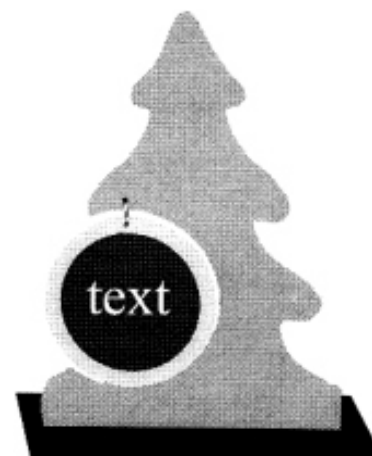

(21) f 2007 0240 - 1.2



(21) f 2007 0240 - 2.1



(21) f 2007 0250 - 1

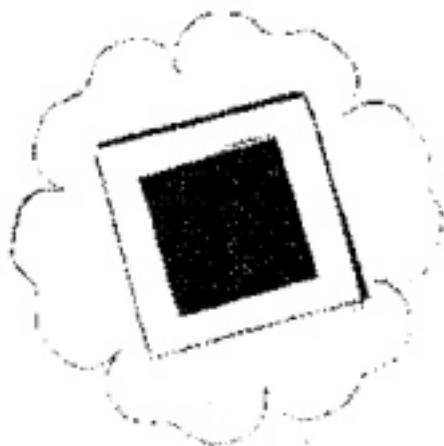

(21) f 2007 0240 - 2.2

**CLASA 09 - AMBALAJE ȘI RECIPIENTE PENTRU
TRANSPORTUL SAU PĂSTRAREA
MĂRFURILOR**

(21) f 2007 0241; (22) 05.04.2007; (43) 28.09.2007;
(71) S.C. APEMIN ZIZIN S.A., str. Horea, nr. 13, Zizin,
BV 507223, 3091; (74) S.C. Inventa - Agenție Universitară
de Inventică S.R.L., Corneliu Coposu 7, bl. 104, sc. 2, et. 1,
ap. 31, sector 3, B 7000, București; (72) Popa Sorin;
(54) BUTELIE; (28) 1; (51) 09-01

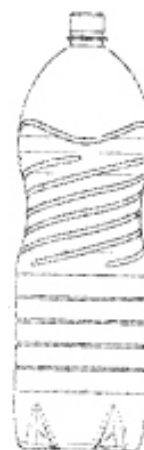

(21) f 2007 0241 - 1

(21) f 2007 0386; (22) 10.11.2006; (43) 28.09.2007;
(71) MAINETTI GMBH, Gildestrasse 1, Detmold, 32760, 1750;
(74) Isenbruck Bosl Horschler Wichmann Huhn
Patentanwalte, Theodor-Heuss-Anlage 12, D 68165,
Mannheim; (72) Ric Singleton; MICHAEL EDWARD JONES;
(54) UMERASE; (28) 6; (51) 06-08; (80) DM/068 296/
10.11.2006/ 31.05.2007; (30) GB/10.05.2006/3 024 784;
GB/22.05.2006/3 024 884; GB/26.05.2006/3 024 954;
GB/31.05.2006/3 024 962; GB/07.06.2006/3 025 017;
GB/07.06.2006/3 025 018

**CLASA 07 - ARTICOLE DE MENAJ NECUPRINSE ÎN ALTE
CLASE**

(21) f 2007 0250; (22) 17.04.2007; (43) 28.09.2007;
(71) Velicoglo Dumitru, str. Sondorilor, nr. 18, ap. 5, Mediaș,
SB 551061, 3265; (72) Velicoglo Dumitru; (54) CANĂ CU
BUZUNAR; (28) 1; (51) 07-01

(21) f 2007 0302; (22) 07.05.2007; (43) 28.09.2007;
(71) S.C. ROMAQUA GROUP S.A., str. Carpați, nr. 46,
Borsec, HR 535300, 2178; (72) Crețu Octavian; (54) BUTELIE
PET; (28) 1; (51) 09-01

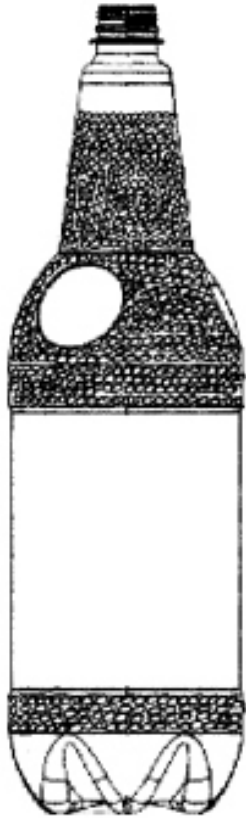

(21) f 2007 0302 - 1.1

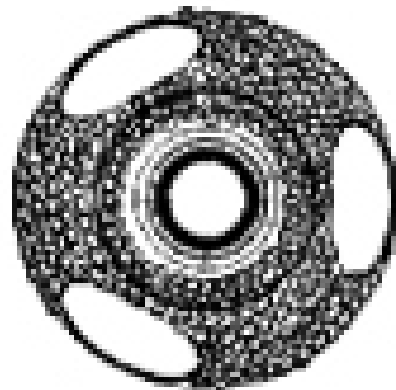

(21) f 2007 0302 - 1.3



(21) f 2007 0302 - 1.2

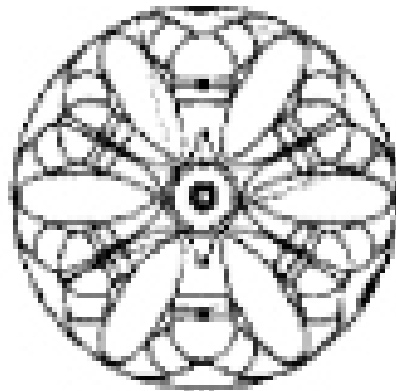

(21) f 2007 0302 - 1.4

(21) f 2007 0303; (22) 07.05.2007; (43) 28.09.2007;
(71) S.C. ROMAQUA GROUP S.A., str. Carpați, nr. 46,
Borsec, HR 535300, 2178; (72) Crețu Octavian; (54) **BUTELIE
PET**; (28) 1; (51) 09-01

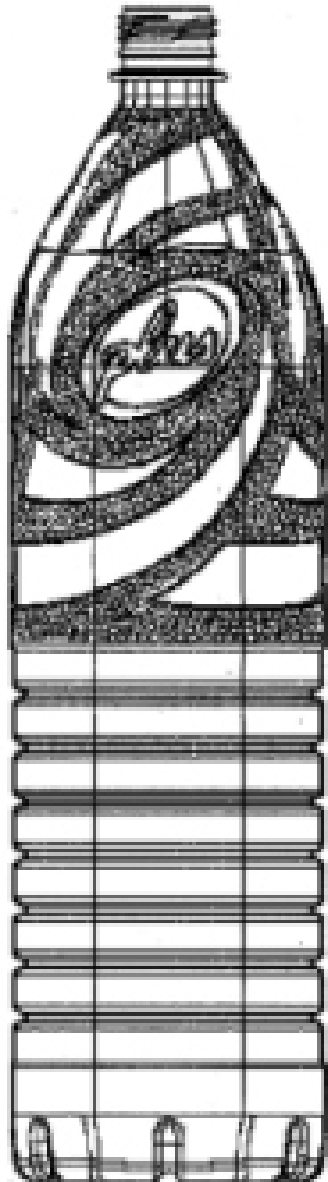

(21) f 2007 0303 - 1.1



(21) f 2007 0303 - 1.2

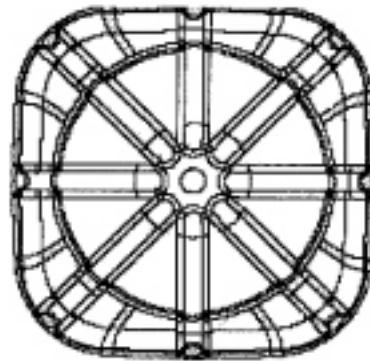

(21) f 2007 0303 - 1.3

(21) **f 2007 0373**; (22) 17.11.2006; (43) 28.09.2007; (71) ACQUA MINERALE S. BENEDETTO - S.P.A., Viale Kennedy 65, Scorze' (Ve), I-30037, 3624; (74) **Studio Torta S.R.L.**, via Viotti 9, I 10121, Torino; (72) Enrico Zoppas; (54) **BUTELII**; (28) 7; (51) **09-01**; (80) **DM/068 770/17.11.2006/31.05.2007**

(21) **f 2007 0378**; (22) 17.11.2006; (43) 28.09.2007; (71) ELDA ICECEK VE ENERJI HIZMETLERI SANAYI VE TICARET ANONIM SIRKETI, Itob Organize Sanayi Bolgesi P.K., Tekeli, Menderes - Izmir, TR 35440, 3327; (74) **Destek Patent A.S.**, Ortapazar Cd. no. 7, TR-16040, Osmangazi/ Bursa; (72) Zaina Alhadad; (54) **STICLÄ**; (28) 1; (51) **09-01**; (80) **DM/068 392/17.11.2006/31.05.2007**

(21) **f 2007 0382**; (22) 01.11.2006; (43) 28.09.2007; (71) BACARDI & COMPANY LIMITED, Aeulestrasse 5, Vaduz, FL 9490, 3627; (72) Maurizio Di Robilant; GIULIANO DELL'ORTO; (54) **BUTELIE**; (28) 1; (51) **09-01**; (80) **DM/068 339/01.11.2006/31.05.2007**; (30) LI/17.05.2006/308

(21) **f 2007 0383**; (22) 09.11.2006; (43) 28.09.2007; (71) HENKEL KOMMANDITGGESSELLSCHAFT AUFKTIEN, Henkelstrasse nr. 67, Düsseldorf, D 40589, 326; (74) **Simmons & Simmons City Point**, One Ropemaker Street, EC2Y 9ss, London; (72) Hans Georg Mühlhausen; (54) **FLACOANE**; (28) 4; (51) **09-01**; (80) **DM/068 335/09.11.2006/31.05.2007**; (30) EM/13.07.2006/000560263

(21) f 2007 0384; (22) 16.11.2006; (43) 28.09.2007;
 (71) UNILEVER N.V., Weena nr. 455, Rotterdam, NL 3130,
 363; (74) Hon K.G. Tjon Tien Ril Unilever Intellectual
 Property Group, P.O. Box 137, NL 3130, Av Vlaardingen;
 (72) Philippe Delmotte; (54) **RECIPIENTE**; (28) 3; (51) **09-01,
 07**; (80) **DM/068 305/** 16.11.2006/ 31.05.2007;
 (30) GB/07.06.2006/3025022; GB/07.06.2006/3025023;
 GB/07.06.2006/3025024

(21) f 2007 0354; (22) 28.05.2007; (43) 28.09.2007;
 (71) S.C. TRD - TNUVA ROMANIA DAIRIES S.R.L.,
 b-dul Dimitrie Cantemir, nr. 1, bl. B2, et. 5, ap. 501,
 camera 1-4, sector 4, București, 040231, 3447;
 (54) **AMBALAJ**; (28) 1; (51) **09-03**

Reprezentarea grafică se găsește la pagina 37

(21) f 2007 0286; (22) 26.04.2007; (43) 28.09.2007;
 (71) S.C. HIPOCRATE 2000 S.R.L., str. Prahova, nr. 6A,
 sector 1, București, B 012423, 3278; (74) **Apostol Salomia**,
 str. Reg.11, Siret nr. 15, bl. E4, ap. 54, GL, Galați;
 (72) Mihăescu Sabina; MIHĂESCU OCTAVIAN COSMIN;
 (54) **AMBALAJ - CUTIE**; (28) 2; (51) **09-03**

(21) f 2007 0255; (22) 20.04.2007; (43) 28.09.2007;
 (71) GLAXOSMITHKLINE CONSUMER HEALTHCARE
 GMBH & CO. KG, Bussmatten 1, Buehl (Baden), D 77815,
 2161; (74) **S.C. Rominvent S.A.**, str. Ernil Pangratti, nr. 35,
 et. 1, sector 1, B 011882, București; (72) Christoph Geiberger;
 (54) **CAPAC DOZATOR PENTRU PASTA DE DINȚI**; (28) 1;
 (51) **09-07**; (30) GB/20.10.2006/4000286



(21) f 2007 0286 - 1

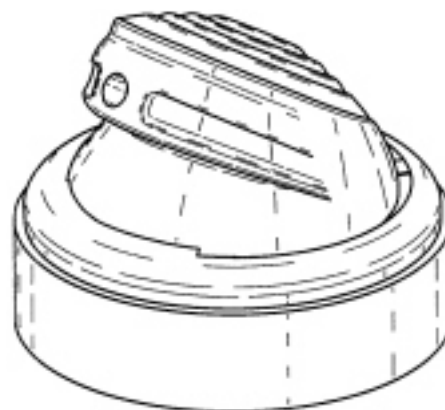

(21) f 2007 0255 - 1.1

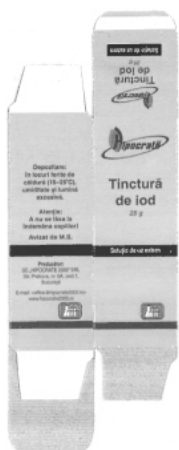

(21) f 2007 0286 - 2

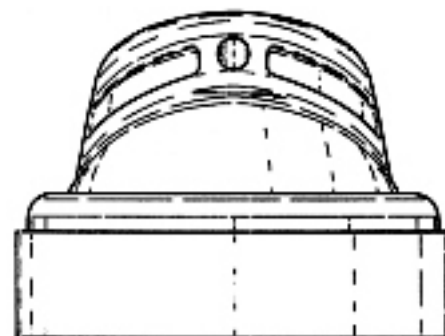

(21) f 2007 0255 - 1.2

(21) f 2007 0251; (22) 18.04.2007; (43) 28.09.2007;
(71) S.C. SOMEG GHERLA S.A., str. Hasdatii, nr. 1, Gherla,
CJ 405300, 1917; (74) Raskai M M Brevmarc Consult S.R.L.,
str. Unirii, nr. 3, bl. D8, ap. 31, CJ 405200, Dej;
(54) CONTAINER PENTRU TRANSPORT DEȘEURI; (28) 2;
(51) 09-09

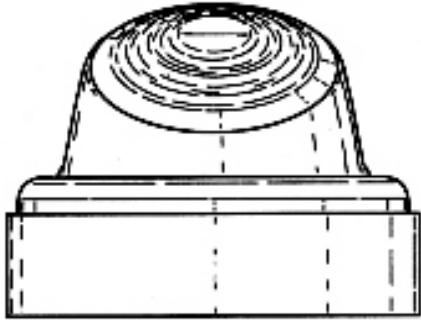

(21) f 2007 0255 - 1.3

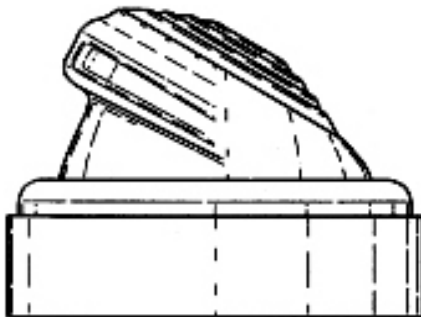

(21) f 2007 0255 - 1.4

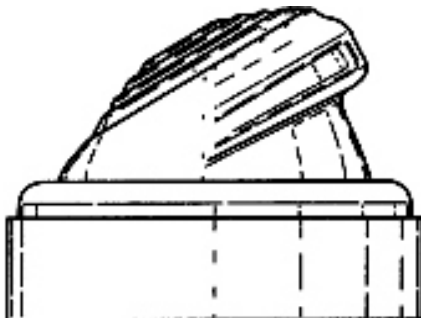

(21) f 2007 0255 - 1.5

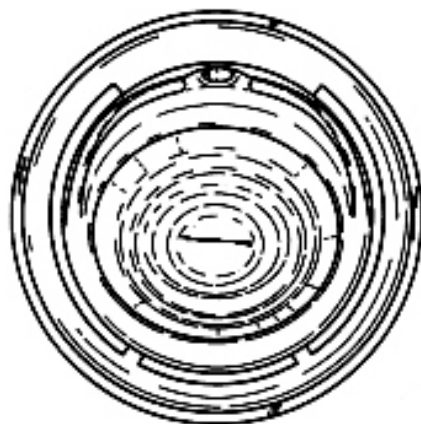

(21) f 2007 0255 - 1.6

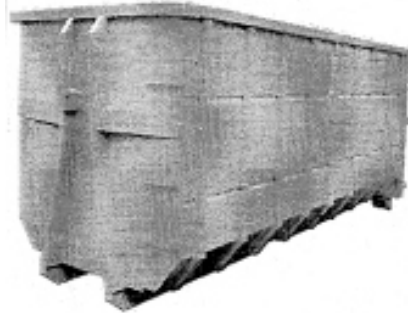

(21) f 2007 0251 - 1.1

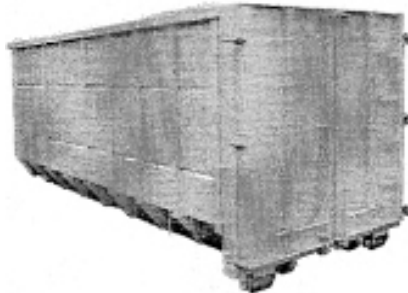

(21) f 2007 0251 - 1.2



(21) f 2007 0251 - 1.3

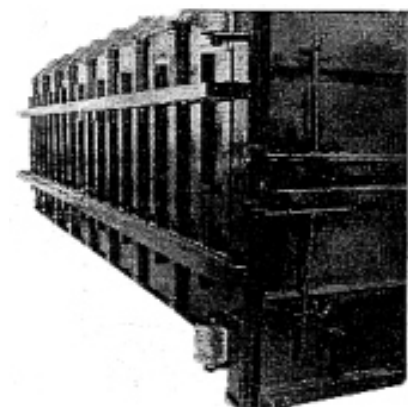

(21) f 2007 0251 - 2

CLASA 11 - OBIECTE ORNAMENTALE

(21) f 2007 0364; (22) 31.05.2007; (43) 28.09.2007;
 (71) Năstase Gigel, str. Aleea Libertății, bl. 8, ap. 11, Panciu,
 0237, 3458; (72) Năstase Gigel; (54) **BRELOC**; (28) 1;
 (51) 11-01

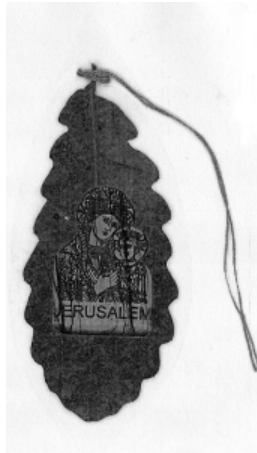

(21) f 2007 0364 - 1

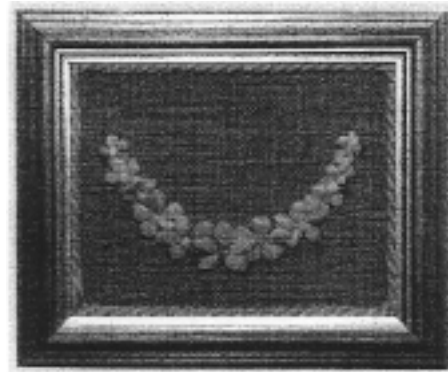

(21) f 2007 0243 - 2

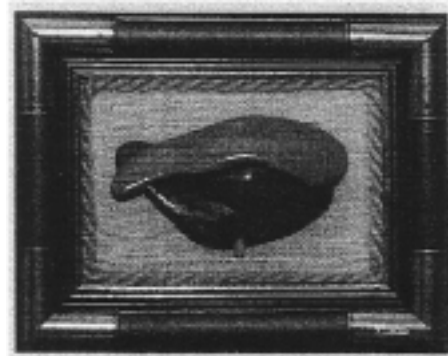

(21) f 2007 0243 - 3

(21) f 2007 0243; (22) 06.04.2007; (43) 28.09.2007;
 (71) Andrei Ioana, str. Prof. Gheorghe Longinescu, nr. 21,
 bl. 21, ap. 5, Focșani, VN 620107, 3237; (74) **C.P. I. Lazăr
 Elena**, O. P. 1, C. P. 52, BZ, Buzău; (72) Andrei Ioana;
 (54) **TABLOURI DECORATIVE**; (28) 12; (51) 11-02

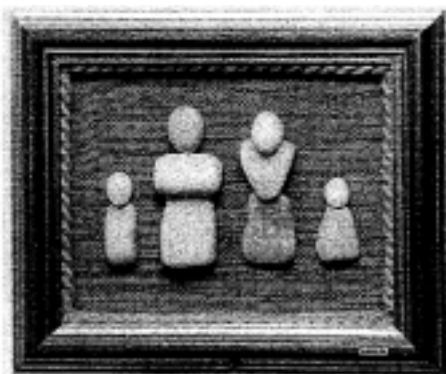

(21) f 2007 0243 - 1

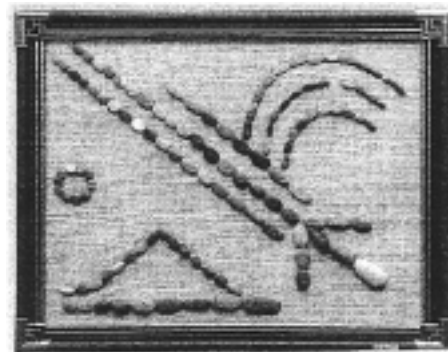

(21) f 2007 0243 - 4



(21) f 2007 0243 - 5



(21) f 2007 0243 - 8



(21) f 2007 0243 - 6

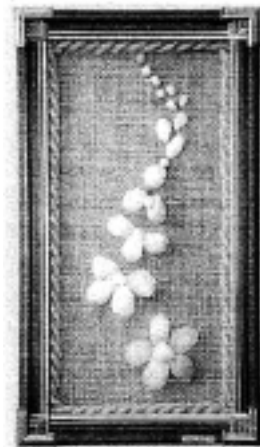

(21) f 2007 0243 - 9

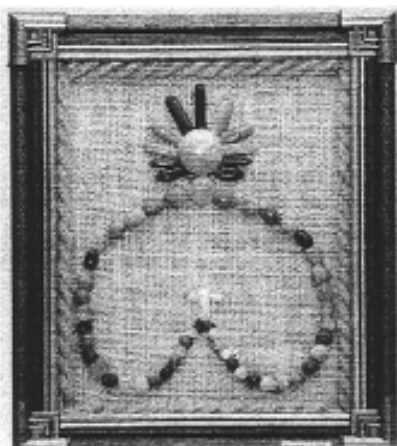

(21) f 2007 0243 - 7

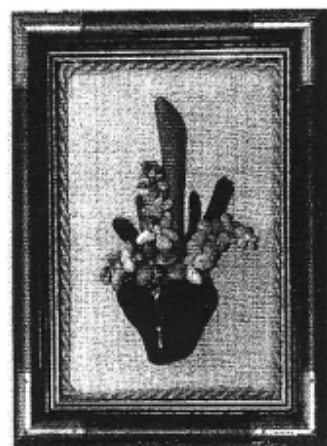

(21) f 2007 0243 - 10



(21) f 2007 0243 - 11

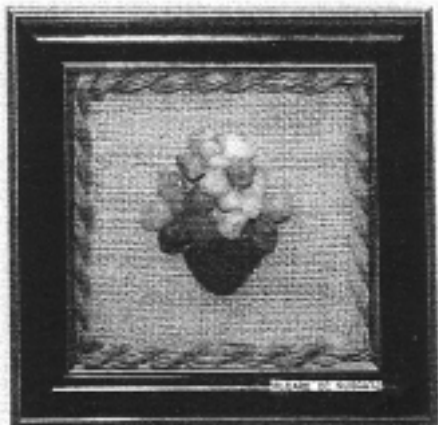

(21) f 2007 0243 - 12

CLASA 12 - MIJLOACE DE TRANSPORT ȘI DE RIDICAT

(21) f 2007 0258; (22) 23.04.2007; (43) 28.09.2007; (71) S.C. ROMAN S.A., str. Poienelor, nr. 5, Brașov, BV 500419, 3270; (74) S.C. Npc S.R.L. - Ioan Țoțu, O. P. 1, C. P. 298, BV 500500, Brașov; (72) Dobogeanu Nicolae Bogdan; (54) **AUTOBUZ URBAN ȘI ARANJAMENT AUTOBUZE**; (28) 10; (51) 12-08

Reprezentările grafice se găsesc la pagina 37

(21) f 2007 0368; (22) 18.04.2007; (43) 28.09.2007; (71) BAYERISCHE MOTOREN WERKE AKTIENGESELLSCHAFT, Petuelring 130, München, D 80809, 1955; (54) **ELEMENT DECORATIV PENTRU AUTOMOBILE**; (28) 1; (51) 12-16; (80) DM/068 861/ 18.04.2007/31.05.2007

(21) f 2007 0370; (22) 04.04.2007; (43) 28.09.2007; (71) BAYERISCHE MOTOREN WERKE AKTIENGESELLSCHAFT, Petuelring 130, München, D 80809, 1955; (54) **SUBANSAMBLE AUTOVEHICULE**; (28) 8; (51) 12-16; (80) DM/068 829/ 04.04.2007/ 31.05.2007

(21) f 2007 0374; (22) 01.11.2006; (43) 28.09.2007; (71) AEZ LEICHTMETALLRADER GMBH, Industriestraße 4-6, Siegburg, D 53721, 1751; (74) **Jurgen Schlichting, Attorney of Law, C/ogruter**, Rechtsanwalte Und Notare Angerstraße 14-18, D 47051, Duisburg; (72) Andreas Cinibulk; (54) **JANTĂ AUTOVEHICUL**; (28) 1; (51) 12-16; (80) DM/068 532/ 01.11.2006/ 31.05.2007

CLASA 13 - APARATE DE PRODUCERE, DISTRIBUȚIE ȘI TRANSFORMARE A ENERGIEI ELECTRICE

(21) f 2007 0376; (22) 10.11.2006; (43) 28.09.2007; (71) NICE S.P.A., via Pezza Alta 13, Oderzo (Treviso), I 31046, 1824; (74) **Agostini Agostino C/o Dragotti & Associati S.R.L.**, Vicolo Campana 3, I-31046, Oderzo (Treviso); (72) Gherlenda Roberto; MARCHETTO OSCAR; (54) **CAPETE PENTRU DISPOZITIVE DE ACȚIONARE**; (28) 2; (51) 13-01; (80) DM/068 416/ 10.11.2006/ 31.05.2007; (30) IT/18.05.2006/TV 2006 O 000029

(21) f 2007 0387; (22) 13.11.2006; (43) 28.09.2007; (71) VIKO ELEKTRIK VE ELEKTRONIK ENDUSTRISI SANAYI VE TICARET ANONIM SIRKETI, Osmangazi Mah. Battalgazi Cad. No, Samandira Istanbul, TR 3628; (74) **Basalan Patent & Trademark Industrial Property Services Consultancy Ltd. CO.**, Giz 2000 Plaza, Ayazaga Yolu no. 7, Kat.12, TR 34398, Maslak - Istanbul; (72) Cahit Durmaz-Ismail Ali Dagbasi; (54) **ÎNTRERUPĂTOR ȘI PRIZĂ**; (28) 2; (51) 13-03; (80) DM/068 295/ 13.11.2006/ 31.05.2007

CLASA 19 - PAPETĂRIE, ARTICOLE DE BIROU, MATERIALE PENTRU ARTE, ÎNVĂȚĂMÂNT

(21) f 2007 0239; (22) 05.04.2007; (43) 28.09.2007; (71) S.C. BEKAM GRUP S.R.L., str. Dezrobirii, nr. 44, sector 6, București, B 060989, 1896; (74) **S.C. Inventa - Agenție Universitară de Inventică S.R.L.**, Corneliu Coposu 7, bl. 104, sc. 2, et. 1, ap. 31, sector 3, B 7000, București; (72) Iliescu Sebastian; RĂDULESCU ANCA; (54) **ALBUME FOTO**; (28) 3; (51) 19-04



(21) f 2007 0239 - 1.1

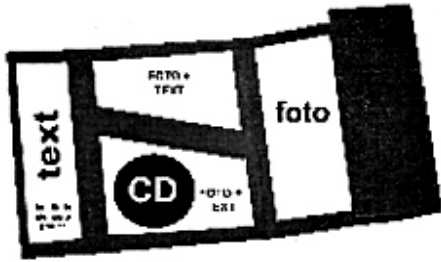

(21) f 2007 0239 - 1.2

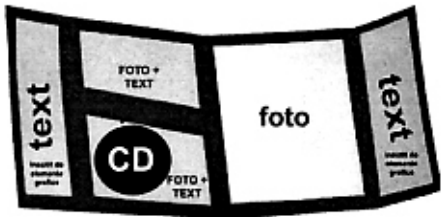

(21) f 2007 0239 - 1.3

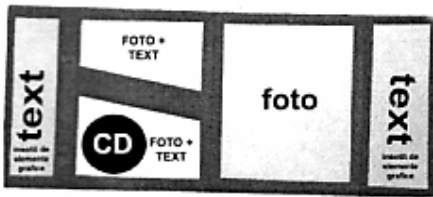

(21) f 2007 0239 - 1.4

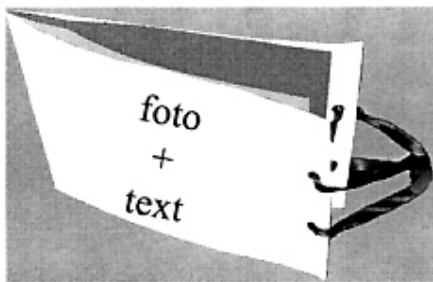

(21) f 2007 0239 - 2.1

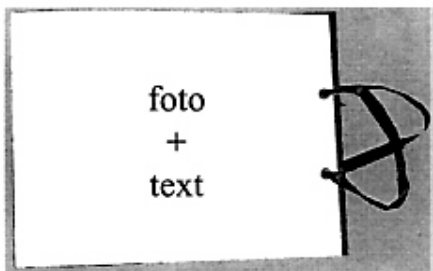

(21) f 2007 0239 - 2.2

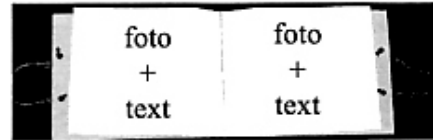

(21) f 2007 0239 - 2.3



(21) f 2007 0239 - 3

(21) f 2007 0201; (22) 23.03.2007; (43) 28.09.2007; (71) S.C. EURO SECURITY S.R.L., str. Abatorului, nr. 2A, sat Drăgănescu, orașul Mihăilești, GR 085201, 3211; (54) SIGLĂ; (28) 1; (51) 19-08

Reprezentarea grafică se găsește la pagina 43

(21) f 2007 0285; (22) 26.04.2007; (43) 28.09.2007; (71) S.C. HIPOCRATE 2000 S.R.L., str. Prahova, nr. 6A, sector 1, București, B 012423, 3278; (74) **Apostol Salomia**, str. Reg.11, Siret nr. 15, bl. E4, ap. 54, GL, Galați; (72) Mihăescu Sabina; MIHĂESCU OCTAVIAN COSMIN; (54) **ETICHETE AMBALAJ**; (28) 2; (51) 19-08



(21) f 2007 0285 - 1



(21) f 2007 0285 - 2

(21) f 2007 0288; (22) 26.04.2007; (43) 28.09.2007; (71) S.C. ATIFCO INTERNATIONAL S.A., Calea Giulești, nr. 121C, sector 6, București, B 060261, 1731; (54) **GRAFICĂ PENTRU AMBALAJ**; (28) 2; (51) 19-08

(57) **model 1** - Desenul este situat pe un fundal negru, în mijloc sus este situată sigla firmei, sub aceasta este menționat produsul RICE. Mai jos puțin este un dreptunghi transparent și în partea dreaptă, în dreptunghi, scrie, pe verticală, specificația orezului, dreptunghiul conține, în partea de jos, o emblemă în care apar trei piramide, sub dreptunghiul transparent și emblema mai sus menționată este scrisă, în partea dreaptă, cantitatea ambalată, iar pe mijloc, cuvântul PREMIUM. În partea de jos a desenului apar câteva legume. **model 2** - Desenul este situat pe un fundal verde, pe care este scris, de mai multe ori, cuvântul orez, fiind produsul comercializat în această pungă, în partea din stânga sus apare un castron cu orez, iar sub acesta este scrisă o rețetă. În mijloc, tot sus, este situată sigla firmei noastre, respectiv "Atifco", sub siglă este scris "orez extra". Mai jos puțin se află un oval transparent și are, în partea de jos, trei piramide, în partea dreaptă, tot jos, apare un oval care conține aceleași trei piramide, și este emblema firmei noastre.



(21) f 2007 0296 - 2

Reprezentările grafice se găsesc la pagina 43

(21) f 2007 0290; (22) 27.04.2007; (43) 28.09.2007; (71) S.C. CARBOCHIM S.A., Piața 1 Mai, nr. 3, Cluj-Napoca, CJ 400058, 3279; (74) **Sprânceanu Nicolae**, str. Gh. Ionescu Șișești, nr. 96, bl. E2, sc. 1, ap. 8, MH 220205, Drobeta Turnu Severin; (72) Cărean Nastasia; GIURGIU LIANA; (54) **ETICHETE**; (28) 4; (51) 19-08

Reprezentările grafice se găsesc la pagina 43

(21) f 2007 0296; (22) 03.05.2007; (43) 28.09.2007; (71) S.C. DOMENIILE VITICOLE S.R.L., Gura Vadului, PH 107300, 1468; (74) **Rovalcons S.R.L.**, str. Orizontului, nr. 1, bl. R10, ap. 27, PH, Câmpina; (72) Mândru Virgil; (54) **ETICHETE**; (28) 2; (51) 19-08

Reprezentarea grafică se găsește la pagina 44

(21) f 2007 0313; (22) 14.05.2007; (43) 28.09.2007; (71) S.C. BEWAMI PANEXPERT S.R.L., b-dul Unirii, bl. 19, sc. 2, ap. 4, Reghin, MS 545300, 3324; (74) **Agencia de Proprietate Industrială Ariana**, b-dul 15 Noiembrie nr. 90, BV 500102, Brașov; (72) Bela Makkai; (54) **GRAFICĂ AMBALAJ**; (28) 3; (51) 19-08



(21) f 2007 0313 - 1



(21) f 2007 0313 - 2

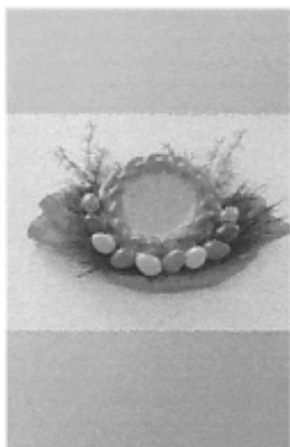

(21) f 2007 0313 - 3

(21) f 2007 0326; (22) 22.05.2007; (43) 28.09.2007; (71) S.C. TRAMAR IMPEX S.R.L., șoseaua Ștefan cel Mare, nr. 1, bl. 3, sc. 3, sector 1, București, B 011736, 2370; (54) **GRAFICĂ PENTRU ETICHETĂ**; (28) 1; (51) **19-08**

(57) **model 1** - Culorile predominante ale desenului sunt alb, galben și maro. În centrul desenului se găsește denumirea Lacteea, iar deasupra acestuia se află o steluță plasată pe câteva cerculețe care creează impresia că această steluță țâșnește dintr-o explozie solară. În partea dreaptă - jos a desenului se regăsește denumirea firmei "Tramar", situată în interiorul unei reprezentări a unui deal.

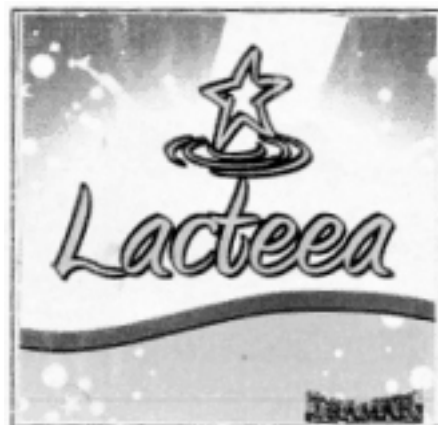

(21) f 2007 0326 - 1

(21) f 2007 0351; (22) 28.05.2007; (43) 28.09.2007; (71) S.C. TRD - TNUVA ROMANIA DAIRIES S.R.L., b-dul Dimitrie Cantemir, nr. 1, bl. B2, et. 5, ap. 501, camera 1-4, sector 4, București, 040231, 3447; (54) **ETICHETE**; (28) 2; (51) **19-08**

Reprezentările grafice se găsesc la pagina 45

(21) f 2007 0352; (22) 28.05.2007; (43) 28.09.2007; (71) S.C. TRD - TNUVA ROMANIA DAIRIES S.R.L., b-dul Dimitrie Cantemir, nr. 1, bl. B2, et. 5, ap. 501, camera 1-4, sector 4, București, 040231, 3447; (54) **ETICHETE**; (28) 2; (51) **19-08**

Reprezentările grafice se găsesc la pagina 46

(21) f 2007 0353; (22) 28.05.2007; (43) 28.09.2007; (71) S.C. TRD - TNUVA ROMANIA DAIRIES S.R.L., b-dul Dimitrie Cantemir, nr. 1, bl. B2, et. 5, ap. 501, camera 1-4, sector 4, București, 040231, 3447; (54) **ETICHETE**; (28) 2; (51) **19-08**

Reprezentările grafice se găsesc la pagina 47

(21) f 2007 0355; (22) 28.05.2007; (43) 28.09.2007; (71) S.C. TRD - TNUVA ROMANIA DAIRIES S.R.L., b-dul Dimitrie Cantemir, nr. 1, bl. B2, et. 5, ap. 501, camera 1-4, sector 4, București, 040231, 3447; (54) **ETICHETA**; (28) 2; (51) **19-08**

Reprezentările grafice se găsesc la pagina 48

(21) **f 2007 0356**; (22) 28.05.2007; (43) 28.09.2007;
 (71) S.C. TRD - TNUVA ROMANIA DAIRIES S.R.L.,
 b-dul Dimitrie Cantemir, nr. 1, bl. B2, et. 5, ap. 501,
 camera 1-4, sector 4, București, 040231, 3447;
 (54) **ETICHETE**; (28) 2; (51) **19-08**

Reprezentările grafice se găsesc la pagina 48



(21) f 2007 0361 - 2

(21) **f 2007 0357**; (22) 28.05.2007; (43) 28.09.2007;
 (71) S.C. TRD - TNUVA ROMANIA DAIRIES S.R.L.,
 b-dul Dimitrie Cantemir, nr. 1, bl. B2, et. 5, ap. 501,
 camera 1-4, sector 4, București, 040231, 3447;
 (54) **ETICHETE**; (28) 2; (51) **19-08**

Reprezentările grafice se găsesc la pagina 49



(21) f 2007 0361 - 3

(21) **f 2007 0358**; (22) 28.05.2007; (43) 28.09.2007;
 (71) S.C. TRD - TNUVA ROMANIA DAIRIES S.R.L.,
 b-dul Dimitrie Cantemir, nr. 1, bl. B2, et. 5, ap. 501,
 camera 1-4, sector 4, București, 040231, 3447;
 (54) **ETICHETE**; (28) 2; (51) **19-08**

Reprezentările grafice se găsesc la pagina 50

(21) **f 2007 0362**; (22) 29.05.2007; (43) 28.09.2007;
 (71) S.C. LABORATOARELE FARES BIO VITAL S.R.L.,
 str. Plantelor, nr. 50, Orăștie, HD 2675, 595; (72) Victor Savu;
 (54) **GRAFICĂ PENTRU AMBALAJ**; (28) 5; (51) **19-08**

(21) **f 2007 0359**; (22) 28.05.2007; (43) 28.09.2007;
 (71) S.C. TRD - TNUVA ROMANIA DAIRIES S.R.L.,
 b-dul Dimitrie Cantemir, nr. 1, bl. B2, et. 5, ap. 501,
 camera 1-4, sector 4, București, 040231, 3447;
 (54) **ETICHETE**; (28) 2; (51) **19-08**

Reprezentările grafice se găsesc la pagina 51



(21) f 2007 0362 - 1

(21) **f 2007 0361**; (22) 29.05.2007; (43) 28.09.2007;
 (71) S.C. LABORATOARELE FARES BIO VITAL S.R.L.,
 str. Plantelor, nr. 50, Orăștie, HD 2675, 595; (72) Savu Victor;
 (54) **GRAFICĂ PENTRU AMBALAJ**; (28) 3; (51) **19-08**



(21) f 2007 0361 - 1



(21) f 2007 0362 - 2



(21) f 2007 0362 - 3



(21) f 2007 0362 - 4



(21) f 2007 0362 - 5

(21) f 2007 0366; (22) 31.05.2007; (43) 28.09.2007; (71) ROMINKO S.A., b-dul Dimitrie Pompeiu, nr. 10A, Conect Business Park, et. 4, București, 020337, 3460; (72) Garbur Răzvan Mihai; (54) **GRAFICĂ PENTRU AMBALAJ**; (28) 1; (51) 19-08

(57) **model 1** - Floare de portocal - cu șase petale galbene, dispuse peste cinci frunze verzi, în partea dreaptă a ambalajului apare desenul florii de portocal cu șase petale galbene, dispuse peste cinci frunze verzi.

Reprezentarea grafică se găsește la pagina 52

(21) f 2007 0380; (22) 17.11.2006; (43) 28.09.2007; (71) ELDA ICECEK VE ENERJİ HİZMETLERİ SANAYİ VE TİCARET ANONİM ŞİRKETİ, İtob Organize Sanayi Bölgesi P.K., Tekeli, Menderes - İzmir, TR 35440, 3327; (74) **Destek Patent A.S.**, Ortapazar Cd. no. 7, TR-16040, Osmangazi / Bursa; (72) Zaina Alhadad; (54) **GRAFICĂ ETICHETE PENTRU AMBALAJ**; (28) 2; (51) 19-08; (80) DM/068 383/17.11.2006/31.05.2007

(21) f 2007 0447; (22) 10.07.2007; (43) 28.09.2007; (71) Dan Sebastian Mircea, str. Dr. Louis Pasteur, nr. 55, sector 5, București, B 050534, 3631 Dan Flavius Emilian, aleea Primăverii, nr. 6, bl. B2, sc. A, ap. 3, Râmnicu Vâlcea, VL 240242, 3632; (72) Dan Sebastian Mircea; (54) **GRAFICĂ AMBALAJ**; (28) 1; (51) 19-08



(21) f 2007 0447 - 1

(21) f 2007 0448; (22) 10.07.2007; (43) 28.09.2007; (71) Dan Sebastian Mircea, str. Dr. Louis Pasteur, nr. 55, sector 5, București, B 050534, 3631 Dan Flavius Emilian, aleea Primăverii, nr. 6, bl. B2, sc. A, ap. 3, Râmnicu Vâlcea, VL 240242, 3632; (72) Dan Sebastian Mircea; (54) **GRAFICĂ AMBALAJ**; (28) 2; (51) 19-08

Reprezentările grafice se găsesc la pagina 52

CLASA 23 - INSTALAȚII PENTRU DISTRIBUȚIA FLUIDELOR, INSTALAȚII SANITARE DE CĂLDURĂ, DE VENTILAȚIE ȘI CONDIȚIONARE A AERULUI, COMBUSTIBILI SOLIZI

(21) f 2007 0402; (22) 22.05.2007; (43) 28.09.2007; (71) Popescu Alina Mirela, str. Coltul Putinarilor, nr. 15, Brașov, BV 500133, 3340; (72) Popescu Alina Mirela; (54) **CHIUVEȚE**; (28) 2; (51) 23-02

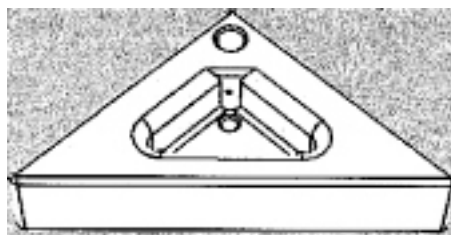

(21) f 2007 0402 - 1

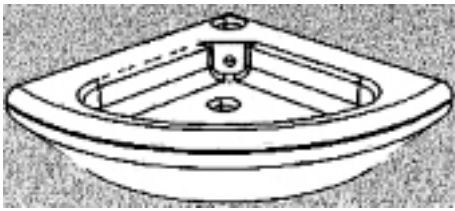

(21) f 2007 0402 - 2

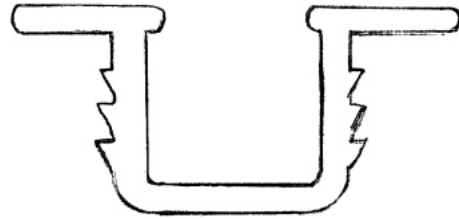

(21) f 2007 0246 - 4

CLASA 25 - CONSTRUCȚII ȘI ELEMENTE DE CONSTRUCȚII

(21) f 2007 0246; (22) 12.04.2007; (43) 28.09.2007;
(71) S.C. R & R AGRO S.R.L., str. Dr. Juvara, nr. 13, sector 6,
București, B 060104, 3239; (54) **PROFIL ALUMINIU**; (28) 8;
(51) **25-02**

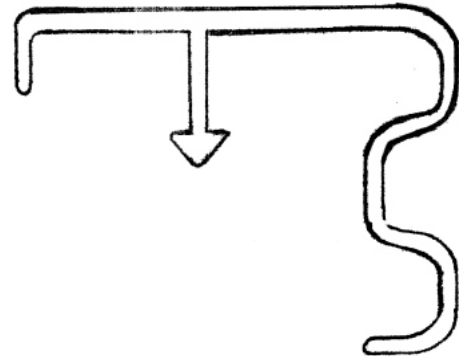

(21) f 2007 0246 - 5

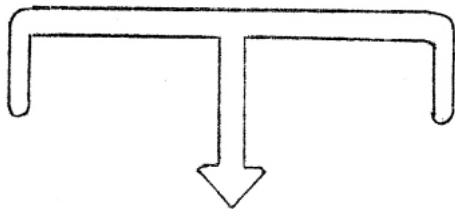

(21) f 2007 0246 - 1

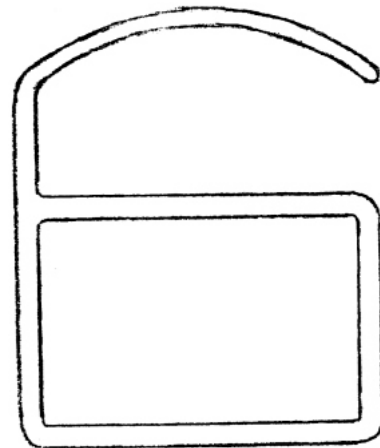

(21) f 2007 0246 - 6

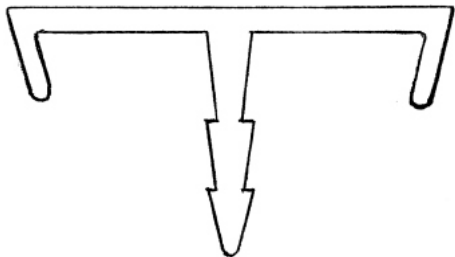

(21) f 2007 0246 - 2

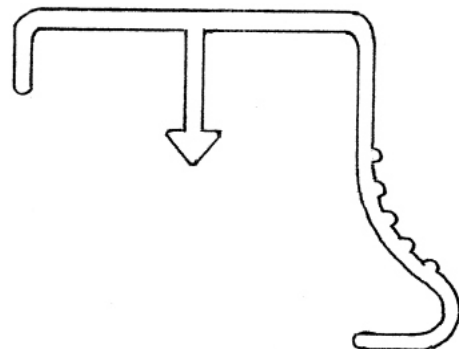

(21) f 2007 0246 - 7

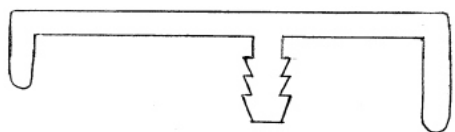

(21) f 2007 0246 - 3

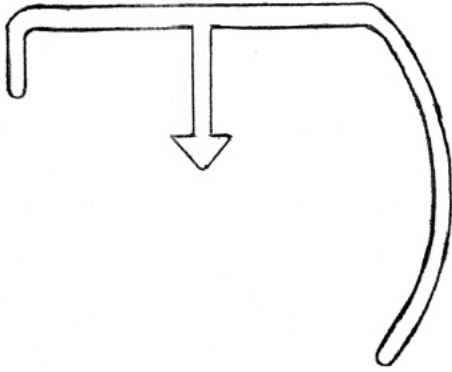

(21) f 2007 0246 - 8

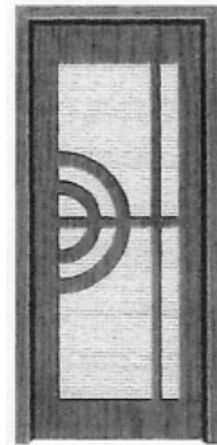

(21) f 2007 0367 - 3

(21) f 2007 0367; (22) 31.05.2007; (43) 28.09.2007;
 (71) WAP INVEST S.R.L., str. Tudor Vladimirescu, nr. 14A,
 Pantelimon, IF 077145, 3461; (74) **Cabinet Individual de
 Proprietate Industrială Negomireanu Livia**, șoseaua Nicolae
 Titulescu, nr. 94, bl. 14A, sc. 4, ap. 127, sector 1, București,
 B 011146, București; (54) **UȘI**; (28) 7; (51) **25-02**



(21) f 2007 0367 - 1

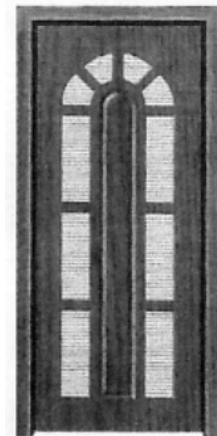

(21) f 2007 0367 - 4

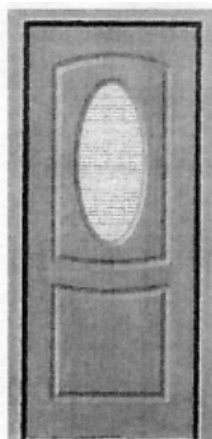

(21) f 2007 0367 - 2

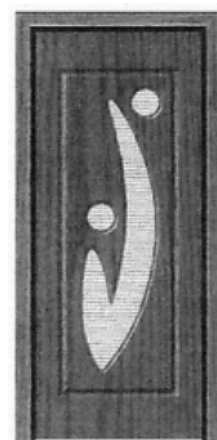

(21) f 2007 0367 - 5

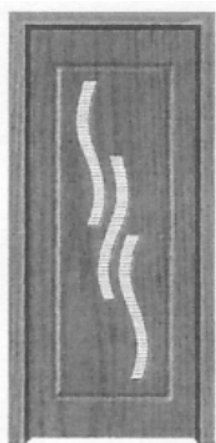

(21) f 2007 0367 - 6

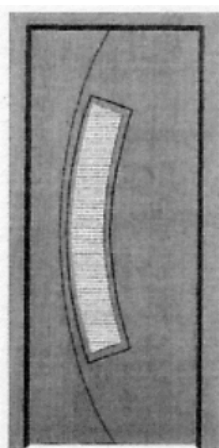

(21) f 2007 0367 - 7

CLASA 26 - APARATE DE ILUMINAT

(21) f 2007 0371; (22) 14.03.2007; (43) 28.09.2007; (71) BRAND & VAN EGMOND BEHEER BV, Nikkelstraat 41, Ah Naarden, Naarden, NL 1411, 3622; (72) William Brand; ANNET VAN EGMOND; (54) **CORPURI DE ILUMINAT**; (28) 4; (51) 26-05; (80) **DM/068 828**/ 14.03.2007/ 31.05.2007

(21) f 2007 0369; (22) 18.04.2007; (43) 28.09.2007; (71) BAYERISCHE MOTOREN WERKE AKTIENGESELLSCHAFT, Petuelring 130, München, D 80809, 1955; (54) **FAR PENTRU AUTOMOBILE**; (28) 2; (51) 26-06; (80) **DM/068 860**/ 18.04.2007/ 31.05.2007

CLASA 27 - TUTUN ȘI ARTICOLE PENTRU FUMĂTORI

(21) f 2007 0372; (22) 26.03.2007; (43) 28.09.2007; (71) AKTIONERNO DROUESTVO "BULGARTABAC - HOLDING", Graf Ignatiev str. 62, Sofia, BG 1000, 3623; (72) Svetoslav D. Pisarov; (54) **FILTRU PENTRU ȚIGĂRI**; (28) 2; (51) 27-01; (80) **DM/068 793**/ 26.03.2007/ 31.05.2007; (30) BG/08.11.2006/8761; BG/08.11.2006/8762

CLASA 28 - PRODUSE FARMACEUTICE SAU COSMETICE, ARTICOLE ȘI INSTRUMENTE PENTRU TOALETĂ

(21) f 2007 0381; (22) 27.11.2006; (43) 28.09.2007; (71) KONINKLIJKE PHILIPS ELECTRONICS N.V., Groenewoudseweg 1, Ba Eindhoven, NL 5621, 2360; (74) **Philips Intellectual Property & Standards**, Prof. Holstlaan 6, NL 5656, Eindhoven; (72) Gael Prat Pfister; (54) **APARAT DE RAS CU TREI CAPETE**; (28) 2; (51) 28-03; (80) **DM/068 351**/ 27.11.2006/ 31.05.2007; (30) EM/09.06.2006/000542188-0001; EM/ 09.06.2007/ 000542188-0002

CLASA 99 - DIVERSE

(21) f 2007 0385; (22) 03.11.2006; (43) 28.09.2007; (71) LIDL STIFTUNG & CO. KG, Stiftsbergstrasse 1, Neckarsulm, D 74167, 1936; (74) **Harmsen & Utescher**, Alter Wall 55, D 20457, Hamburg; (72) Hubertus Thost; (54) **GRAFICĂ**; (28) 23; (51) 99-00; (80) **DM/068 298**/ 03.11.2006/ 31.05.2007; (30) DE/26.05.2006/406 02 886.9; DE/19.10.2006/406 05 399.5

(21) f 2007 0267



(21) f 2007 0267 - 1

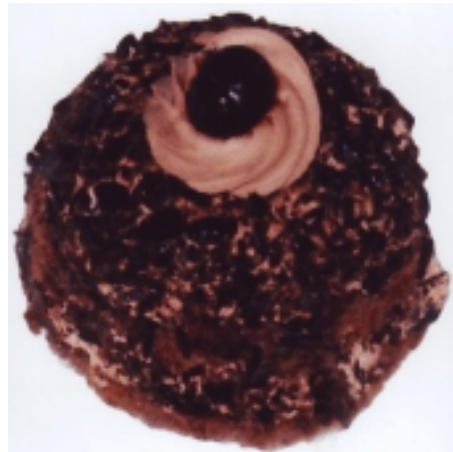

(21) f 2007 0267 - 4



(21) f 2007 0267 - 2

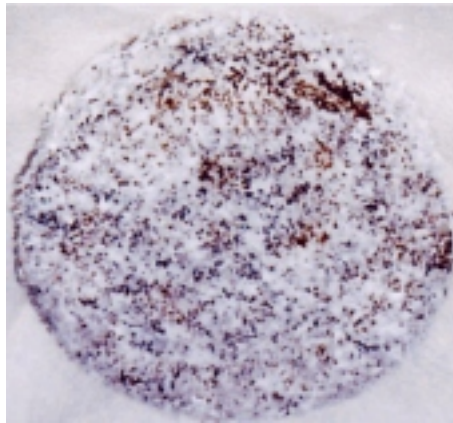

(21) f 2007 0267 - 5



(21) f 2007 0267 - 3



(21) f 2007 0267 - 6



(21) f 2007 0267 - 7



(21) f 2007 0267 - 10



(21) f 2007 0267 - 8



(21) f 2007 0267 - 11



(21) f 2007 0267 - 9

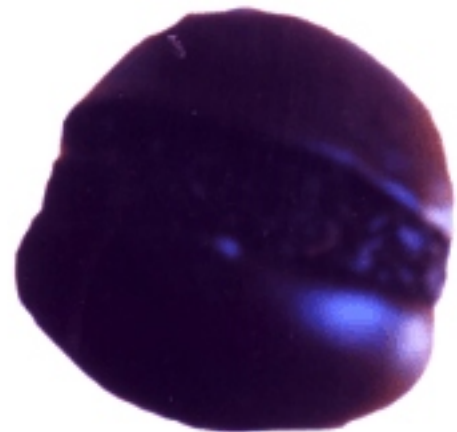

(21) f 2007 0267 - 12

(21) f 2007 0365



(21) f 2007 0365 - 1



(21) f 2007 0365 - 4



(21) f 2007 0365 - 2



(21) f 2007 0365 - 5



(21) f 2007 0365 - 3



(21) f 2007 0365 - 6



(21) f 2007 0365 - 7



(21) f 2007 0365 - 10



(21) f 2007 0365 - 8



(21) f 2007 0365 - 11



(21) f 2007 0365 - 9



(21) f 2007 0365 - 12

(21) f 2007 0354



(21) f 2007 0354 - 1

(21) f 2007 0258



(21) f 2007 0258 - 1.1



(21) f 2007 0258 - 1.2



(21) f 2007 0258 - 2.1



(21) f 2007 0258 - 2.2



(21) f 2007 0258 - 3.1



(21) f 2007 0258 - 3.2



(21) f 2007 0258 - 4



(21) f 2007 0258 - 5



(21) f 2007 0258 - 6.1



(21) f 2007 0258 - 6.2



(21) f 2007 0258 - 6.3



(21) f 2007 0258 - 6.4



(21) f 2007 0258 - 7



(21) f 2007 0258 - 8.1



(21) f 2007 0258 - 8.2



(21) f 2007 0258 - 9



(21) f 2007 0258 - 10



(21) f 2007 0288 - 2

(21) f 2007 0201



(21) f 2007 0201 - 1

(21) f 2007 0290



(21) f 2007 0290 - 1

(21) f 2007 0288

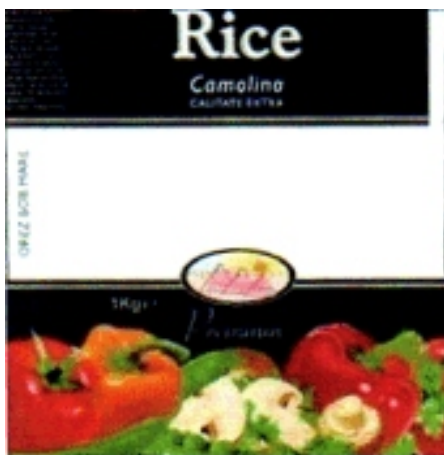

(21) f 2007 0288 - 1



(21) f 2007 0290 - 2



(21) f 2007 0290 - 3



(21) f 2007 0290 - 4

(21) f 2007 0296



(21) f 2007 0296 - 1

(21) f 2007 0351



(21) f 2007 0351 - 1



(21) f 2007 0351 - 2

(21) f 2007 0352



(21) f 2007 0352 - 1



(21) f 2007 0352 - 2

(21) f 2007 0353



(21) f 2007 0353 - 1



(21) f 2007 0353 - 2

(21) f 2007 0355



(21) f 2007 0355 - 1



(21) f 2007 0355 - 2

(21) f 2007 0356



(21) f 2007 0356 - 1



(21) f 2007 0356 - 2

(21) f 2007 0357



(21) f 2007 0357 - 1



(21) f 2007 0357 - 2

(21) f 2007 0358



(21) f 2007 0358 - 1



(21) f 2007 0358 - 2

(21) f 2007 0359



(21) f 2007 0359 - 1



(21) f 2007 0359 - 2

(21) f 2007 0366



(21) f 2007 0366 - 1

(21) f 2007 0448



(21) f 2007 0448 - 1



(21) f 2007 0448 - 2

**LISTA CERERILOR DE ÎNREGISTRARE
A DESENELOR ȘI MODELELOR
INDUSTRIALE PUBLICATE, ARANJATE**

- **ÎN ORDINEA CRESCĂTOARE
A NUMERELOR DE ÎNREGISTRARE**
- **ÎN ORDINEA ALFABETICĂ
A SOLICITANȚILOR**

**LISTA CERERILOR DE ÎNREGISTRARE A DESENELOR ȘI MODELELOR INDUSTRIALE
PUBLICATE, ARANJATE ÎN ORDINEA CRESCĂTOARE
A NUMERELOR DE ÎNREGISTRARE**

Numărul depozitului național	Clasa și subclasa	Data depozitului	Număr modele/desene	Pagina
f 2007 0201	19-08	23.03.2007	1/1	25
f 2007 0239	19-04	05.04.2007	3/8	24
f 2007 0240	06-07, 16-05	05.04.2007	2/4	16
f 2007 0241	09-01	05.04.2007	1/1	17
f 2007 0242	03-03	05.04.2007	1/3	13
f 2007 0243	11-02	06.04.2007	12/12	22
f 2007 0246	25-02	12.04.2007	8/8	30
f 2007 0250	07-01	17.04.2007	1/1	17
f 2007 0251	09-09	18.04.2007	2/4	21
f 2007 0254	06-01	20.04.2007	3/6	14
f 2007 0255	09-07	20.04.2007	1/6	20
f 2007 0257	01-01	23.04.2007	1/1	12
f 2007 0258	12-08	23.04.2007	10/17	24
f 2007 0267	01-01	26.04.2007	12/12	12
f 2007 0285	19-08	26.04.2007	2/2	25
f 2007 0286	09-03	26.04.2007	2/2	20
f 2007 0288	19-08	26.04.2007	2/2	26
f 2007 0290	19-08	27.04.2007	4/4	26
f 2007 0296	19-08	03.05.2007	2/2	26
f 2007 0302	09-01	07.05.2007	1/4	17
f 2007 0303	09-01	07.05.2007	1/3	18
f 2007 0312	01-01	14.05.2007	3/3	12
f 2007 0313	19-08	14.05.2007	3/3	26
f 2007 0314	06-01, 03, 06	14.05.2007	6/6	15
f 2007 0319	03-03, 06-04	18.05.2007	3/3	13
f 2007 0326	19-08	22.05.2007	1/1	27
f 2007 0327	06-06, 07	22.05.2007	2/2	16
f 2007 0351	19-08	28.05.2007	2/2	27
f 2007 0352	19-08	28.05.2007	2/2	27
f 2007 0353	19-08	28.05.2007	2/2	27
f 2007 0354	09-03	28.05.2007	1/1	20

Numărul depozitului național	Clasa și subclasa	Data depozitului	Număr modele/desene	Pagina
f 2007 0355	19-08	28.05.2007	2/2	27
f 2007 0356	19-08	28.05.2007	2/2	28
f 2007 0357	19-08	28.05.2007	2/2	28
f 2007 0358	19-08	28.05.2007	2/2	28
f 2007 0359	19-08	28.05.2007	2/2	28
f 2007 0361	19-08	29.05.2007	3/3	28
f 2007 0362	19-08	29.05.2007	5/5	28
f 2007 0364	11-01	31.05.2007	1/1	22
f 2007 0365	01-01	31.05.2007	12/12	12
f 2007 0366	19-08	31.05.2007	1/1	29
f 2007 0367	25-02	31.05.2007	7/7	31
f 2007 0368	12-16	18.04.2007	1/0	24
f 2007 0369	26-06	18.04.2007	2/0	32
f 2007 0370	12-16	04.04.2007	8/0	24
f 2007 0371	26-05	14.03.2007	4/0	32
f 2007 0372	27-01	26.03.2007	2/0	32
f 2007 0373	09-01	17.11.2006	7/0	19
f 2007 0374	12-16	01.11.2006	1/0	24
f 2007 0375	02-02	28.11.2006	1/0	13
f 2007 0376	13-01	10.11.2006	2/0	24
f 2007 0377	01-01	24.11.2006	4/0	12
f 2007 0378	09-01	17.11.2006	1/0	19
f 2007 0379	05-05	14.11.2006	6/0	14
f 2007 0380	19-08	17.11.2006	2/0	29
f 2007 0381	28-03	27.11.2006	2/0	32
f 2007 0382	09-01	01.11.2006	1/0	19
f 2007 0383	09-01	09.11.2006	4/0	19
f 2007 0384	09-01, 07	16.11.2006	3/0	20
f 2007 0385	99-00	03.11.2006	23/0	32
f 2007 0386	06-08	10.11.2006	6/0	17
f 2007 0387	13-03	13.11.2006	2/0	24
f 2007 0402	23-02	22.05.2007	2/2	29
f 2007 0447	19-08	10.07.2007	1/1	29
f 2007 0448	19-08	10.07.2007	2/2	29

**LISTA CERERILOR DE ÎNREGISTRARE A DESENELOR ȘI MODELELOR
INDUSTRIALE PUBLICATE, ARANJATE ÎN ORDINEA
ALFABETICĂ A SOLICITANȚILOR**

Nume și adresă solicitant	Număr depozit	Clasa și subclasa	Pagina
ACQUA MINERALE S. BENEDETTO - S.P.A. , Viale Kennedy 65, Scorze' (Ve), I-30037, 3624	f 2007 0373	09-01	19
AEZ LEICHTMETALLRADER GMBH , Industriestraße 4-6, Siegburg, D 53721, 1751	f 2007 0374	12-16	24
AGAPITOS TRADING S.R.L. , str. Echerului, nr. 5, sector 5, București, B 051558, 3277	f 2007 0267	01-01	12
AKTIONERNO DROUESTVO "BULGARTABAC - HOLDING" , Graf Ignatiev str. 62, Sofia, BG 1000, 3623	f 2007 0372	27-01	32
Andrei Ioana , str. Prof. Gheorghe Longinescu, nr. 21, bl. 21, ap. 5, Focșani, VN 620107, 3237	f 2007 0243	11-02	22
S.C. APEMIN ZIZIN S.A. , str. Horea, nr. 13, Zizin, BV 507223, 3091	f 2007 0241	09-01	17
S.C. ATIFCO INTERNATIONAL S.A. , Calea Giulești, nr. 121C, sector 6, București, B 060261, 1731	f 2007 0288	19-08	26
S.C. AZAHAR S.R.L. , b-dul 21 Decembrie, nr. 23-35, Cluj-Napoca, CJ 400105, 3334	f 2007 0319	03-03, 06-04	13
BACARDI & COMPANY LIMITED , Aeulestrasse 5, Vaduz, FL 9490, 3627	f 2007 0382	09-01	19
BAYERISCHE MOTOREN WERKE AKTIENGESELLSCHAFT , Petuelring 130, München, D 80809, 1955	f 2007 0369	26-06	32
BAYERISCHE MOTOREN WERKE AKTIENGESELLSCHAFT , Petuelring 130, München, D 80809, 1955	f 2007 0368	12-16	24
BAYERISCHE MOTOREN WERKE AKTIENGESELLSCHAFT , Petuelring 130, München, D 80809, 1955	f 2007 0370	12-16	24
S.C. BEKAM GRUP S.R.L. , str. Dezrobirii, nr. 44, sector 6, București, B 060989, 1896	f 2007 0239	19-04	24
S.C. BEKAM GRUP S.R.L. , str. Dezrobirii, nr. 44, sector 6, București, B 060989, 1896	f 2007 0240	06-07, 16-05	16
S.C. BEWAMI PANEXPERT S.R.L. , b-dul Unirii, bl. 19, sc. 2, ap. 4, Reghin, MS 545300, 3324	f 2007 0312	01-01	12
S.C. BEWAMI PANEXPERT S.R.L. , b-dul Unirii, bl. 19, sc. 2, ap. 4, Reghin, MS 545300, 3324	f 2007 0313	19-08	26
BAYERISCHE MOTOREN WERKE AKTIENGESELLSCHAFT , Petuelring 130, München, D 80809, 1955	f 2007 0371	26-05	32

Nume și adresă solicitant	Număr depozit	Clasa și subclasa	Pagina
CAK TEKSTIL SANAYI VE TICARET ANONIM SIRKETI , Gunesli Baglar Mh. Mimarsinan Cd. No. 3, Baggilar/Istanbul, TR 2703	f 2007 0375	02-02	13
S.C. CARBOCHIM S.A. , piața 1 Mai, nr. 3, Cluj-Napoca, CJ 400058, 3279	f 2007 0290	19-08	26
Dan Sebastian Mircea , str. Dr. Louis Pasteur, nr. 55, sector 5, București, B 050534, 3631 Dan Flavius Emilian, alea Primăverii, nr. 6, bl. B2, sc. A, ap. 3, Râmnicu Vâlcea, VL 240242, 3632	f 2007 0448	19-08	29
Dan Sebastian Mircea , str. Dr. Louis Pasteur, nr. 55, sector 5, București, B 050534, 3631 Dan Flavius Emilian, alea Primăverii, nr. 6, bl. B2, sc. A, ap. 3, Râmnicu Vâlcea, VL 240242, 3632	f 2007 0447	19-08	29
S.C. DOMENIILE VITICOLE S.R.L. , Gura Vadului, PH 107300, 1468	f 2007 0296	19-08	26
ELDA ICECEK VE ENERJI HIZMETLERI SANAYI VE TICARET ANONIM SIRKETI , Itob Organize Sanayi Bolgesi P.K., Tekeli, Menderes - Izmir, TR 35440, 3327	f 2007 0380	19-08	29
ELDA ICECEK VE ENERJI HIZMETLERI SANAYI VE TICARET ANONIM SIRKETI , Itob Organize Sanayi Bolgesi P.K., Tekeli, Menderes - Izmir, TR 35440, 3327	f 2007 0378	09-01	19
S.C. EURO SECURITY S.R.L. , str. Abatorului, nr. 2A, sat Drăgănescu, orașul Mihăilești, GR 085201, 3211	f 2007 0201	19-08	25
AGAPITOS TRADING S.R.L. , str. Echerului, nr. 5, sector 5, București, B 051558, 3277	f 2007 0257	01-01	12
S.C. GIDA PROD SERV S.R.L. , str. Padeșu, nr. 15, sector 4, București, B 041342, 3268	f 2007 0254	06-01	14
GLAXOSMITHKLINE CONSUMER HEALTHCARE GMBH & CO. KG , Bussmatten 1, Buehl (Baden), D 77815, 2161	f 2007 0255	09-07	20
HENKEL KOMMANDITGESELLSCHAFT AUF AKTIEN , Henkelstrasse nr. 67, Düsseldorf, D 40589, 326	f 2007 0383	09-01	19
S.C. HIPOCRATE 2000 S.R.L. , str. Prahova, nr. 6A, sector 1, București, B 012423, 3278	f 2007 0285	19-08	25
S.C. HIPOCRATE 2000 S.R.L. , str. Prahova, nr. 6A, sector 1, București, B 012423, 3278	f 2007 0286	09-03	20
ILKEM PETROL TEKSTIL SANAYI VE DIŞ TICARET LIMITED ŞIRKETI , Ferhatpaşa Mah. Istanbul Yolu no. 118, Catalca/Istanbul, TR 1986	f 2007 0379	05-05	14

Nume și adresă solicitant	Număr depozit	Clasa și subclasa	Pagina
KONINKLIJKE PHILIPS ELECTRONICS N.V. , Groenewoudseweg 1, Ba Eindhoven, NL 5621, 2360	f 2007 0381	28-03	32
S.C. LABORATOARELE FARES BIO VITAL S.R.L. , str. Plantelor, nr. 50, Orăștie, HD 2675, 595	f 2007 0362	19-08	28
S.C. LABORATOARELE FARES BIO VITAL S.R.L. , str. Plantelor, nr. 50, Orăștie, HD 2675, 595	f 2007 0361	19-08	28
LIDL STIFTUNG & CO. KG , Stiftsbergstrasse 1, Neckarsulm, D 74167, 1936	f 2007 0385	99-00	32
MAINETTI GMBH , Gildestrasse 1, Detmold, 32760, 1750	f 2007 0386	06-08	17
Năstase Gigel , str. Aleea Libertății, bl. 8, ap. 11, Panciu, 0237, 3458	f 2007 0364	11-01	22
NICE S.P.A. , via Pezza Alta 13, Oderzo (Treviso), I 31046, 1824	f 2007 0376	13-01	24
Nicoară Daniela , Piața Romană, nr. 20, Turda, 401139, 3459	f 2007 0365	01-01	12
Popescu Alina Mirela , str. Coltul Putinarilor, nr. 15, Brașov, BV 500133, 3340	f 2007 0327	06-06, 07	16
Popescu Alina Mirela , str. Coltul Putinarilor, nr. 15, Brașov, BV 500133, 3340	f 2007 0402	23-02	29
S.C. R & R AGRO S.R.L. , str. Dr. Juvara, nr. 13, sector 6, București, B 060104, 3239	f 2007 0246	25-02	30
S.C. ROMAN S.A. , str. Poienelor, nr. 5, Brașov, BV 500419, 3270	f 2007 0258	12-08	24
S.C. ROMAQUA GROUP S.A. , str. Carpați, nr. 46, Borsec, HR 535300, 2178	f 2007 0242	03-03	13
S.C. ROMAQUA GROUP S.A. , str. Carpați, nr. 46, Borsec, HR 535300, 2178	f 2007 0303	09-01	18
S.C. ROMAQUA GROUP S.A. , str. Carpați, nr. 46, Borsec, HR 535300, 2178	f 2007 0302	09-01	17
ROMINKO S.A. , b-dul Dimitrie Pompeiu, nr. 10A, Conect Business Park, et. 4, București, 020337, 3460	f 2007 0366	19-08	29
SOCIETE DES PRODUITS NESTLE S.A. , Nedeclarată, Vevey, CH-1800, 1703	f 2007 0377	01-01	12
S.C. SOMEG GHERLA S.A. , str. Hasdatii, nr. 1, Gherla, CJ 405300, 1917	f 2007 0251	09-09	21
S.C. TRAMAR IMPEX S.R.L. , șoseaua Ștefan cel Mare, nr. 1, bl. 3, sc. 3, sector 1, București, B 011736, 2370	f 2007 0326	19-08	27
S.C. TRD - TNUVA ROMANIA DAIRIES S.R.L. , b-dul Dimitrie Cantemir, nr. 1, bl. B2, et. 5, ap. 501, camera 1-4, sector 4, București, 040231, 3447	f 2007 0358	19-08	28

Nume și adresă solicitant	Număr depozit	Clasa și subclasa	Pagina
S.C. TRD - TNUVA ROMANIA DAIRIES S.R.L. , b-dul Dimitrie Cantemir, nr. 1, bl. B2, et. 5, ap. 501, camera 1-4, sector 4, București, 040231, 3447	f 2007 0357	19-08	28
S.C. TRD - TNUVA ROMANIA DAIRIES S.R.L. , b-dul Dimitrie Cantemir, nr. 1, bl. B2, et. 5, ap. 501, camera 1-4, sector 4, București, 040231, 3447	f 2007 0356	19-08	28
S.C. TRD - TNUVA ROMANIA DAIRIES S.R.L. , b-dul Dimitrie Cantemir, nr. 1, bl. B2, et. 5, ap. 501, camera 1-4, sector 4, București, 040231, 3447	f 2007 0355	19-08	27
S.C. TRD - TNUVA ROMANIA DAIRIES S.R.L. , b-dul Dimitrie Cantemir, nr. 1, bl. B2, et. 5, ap. 501, camera 1-4, sector 4, București, 040231, 3447	f 2007 0353	19-08	27
S.C. TRD - TNUVA ROMANIA DAIRIES S.R.L. , b-dul Dimitrie Cantemir, nr. 1, bl. B2, et. 5, ap. 501, camera 1-4, sector 4, București, 040231, 3447	f 2007 0351	19-08	27
S.C. TRD - TNUVA ROMANIA DAIRIES S.R.L. , b-dul Dimitrie Cantemir, nr. 1, bl. B2, et. 5, ap. 501, camera 1-4, sector 4, București, 040231, 3447	f 2007 0354	09-03	20
S.C. TRD - TNUVA ROMANIA DAIRIES S.R.L. , b-dul Dimitrie Cantemir, nr. 1, bl. B2, et. 5, ap. 501, camera 1-4, sector 4, București, 040231, 3447	f 2007 0359	19-08	28
S.C. TRD - TNUVA ROMANIA DAIRIES S.R.L. , b-dul Dimitrie Cantemir, nr. 1, bl. B2, et. 5, ap. 501, camera 1-4, sector 4, București, 040231, 3447	f 2007 0352	19-08	27
UNILEVER N.V. , Weena nr. 455, Rotterdam, NL 3130, 363	f 2007 0384	09-01, 07	20
Velicoglo Dumitru , str. Sondorilor, nr. 18, ap. 5, Mediaș, SB 551061, 3265	f 2007 0250	07-01	17
VIKO ELEKTRIK VE ELEKTRONIK ENDUSTRISI SANAYI VE TICARET ANONIM SIRKETI , Osmangazi Mah. Battalgazi Cad. No, Samandira Istanbul, TR 3628	f 2007 0387	13-03	24
WAP INVEST S.R.L. , str. Tudor Vladimirescu, nr. 14A, Pantelimon, IF 077145, 3461	f 2007 0367	25-02	31
S.C. WEXA INTERNATIONAL S.R.L. , Calea Aurel Vlaicu, bl. Z25, sc. D, ap. 19, Arad, AR 310141, 3325	f 2007 0314	06-01, 03, 06	15

**LISTA DESENELOR ȘI MODELELOR INDUSTRIALE
(DMI) ÎNREGISTRATE
ÎN REGISTRUL NAȚIONAL AL
DESENELOR ȘI MODELELOR INDUSTRIALE,
CONFORM HOTĂRÂRII COMISIEI
DE SPECIALITATE A O.S.I.M.**

- **DMI depuse pe cale națională**
- **DMI depuse pe cale internațională**

**LISTA DESENELOR ȘI MODELELOR INDUSTRIALE ÎNREGISTRATE ÎN REGISTRUL NAȚIONAL
AL DESENELOR ȘI MODELELOR INDUSTRIALE,
CONFORM HOTĂRĂRII COMISIEI DE SPECIALITATE A O.S.I.M.**

Partea I - desene și modele industriale depuse pe cale națională

Nr. din Registrul Național al Desenelor și Modelelor Industriale	Nr. din Registrul Național al cererilor depuse	Data depozitului	Titular	Publicat în BOPI - DMI nr./data
017222	f 2006 0908	17.10.2006	R.A. IMPRIMERIA BĂNCII NAȚIONALE A ROMÂNIEI	1/30.01.2007
017223	f 2006 0493	29.05.2006	S.C. DELTAGUARD S.R.L.	10/30.10.2006
017224	f 2005 0316	03.05.2005	S.C. EURO - CS S.R.L.	10/28.10.2005
017225	f 2006 0485	26.05.2006	SILAI PAVEL	10/30.10.2006
017226	f 2006 0584	19.06.2006	S.C. CHEN LONG INTERNAȚIONAL S.R.L.	11/30.11.2006
017227	f 2006 0585	19.06.2006	S.C. CHEN LONG INTERNAȚIONAL S.R.L.	11/30.11.2006
017228	f 2006 0586	19.06.2006	S.C. CHEN LONG INTERNAȚIONAL S.R.L.	11/30.11.2006
017229	f 2006 0588	19.06.2006	S.C. CHEN LONG INTERNAȚIONAL S.R.L.	11/30.11.2006
017230	f 2006 0609	26.06.2006	S.C. FARMEC S.A.	10/30.10.2006
017231	f 2006 0610	26.06.2006	S.C. FARMEC S.A.	10/30.10.2006
017232	f 2006 0614	29.06.2006	S.C. MOBI STIL PROD S.R.L.	10/30.10.2006
017233	f 2006 0650	30.06.2006	DOBRE DAN LUCIAN	11/30.11.2006
017234	f 2006 0652	03.07.2006	S.C. INTERNAȚIONAL SERVICE C & I - S.R.L.	11/30.11.2006
017235	f 2006 0675	14.07.2006	S.C. DOINA N S.R.L.	10/30.10.2006
017236	f 2006 0681	18.07.2006	POPESCU CEZAR	11/30.11.2006
017237	f 2006 0694	25.07.2006	S.C. MARTPLAST S.R.L.	10/30.10.2006

Nr. din Registrul Național al Desenelor și Modelelor Industriale	Nr. din Registrul Național al cererilor depuse	Data depozitului	Titular	Publicat în BOPI - DMI nr./data
017238	f 2006 0734	07.08.2006	S.C. CĂTĂLIN INTERNAȚIONAL S.R.L.	11/30.11.2006
017239	f 2006 0746	17.08.2006	S.C. MOBI STIL PROD S.R.L.	10/30.10.2006
017240	f 2006 0749	17.08.2006	S.C. MOBIMAT S.R.L.	12/29.12.2006
017246	f 2005 0614	13.07.2005	PARASCHIV MARILENA	11/30.11.2005
017247	f 2006 0089	02.02.2006	S.C.MAGUS INTERNAȚIONAL CO S.R.L	7/28.07.2006
017251	f 2006 0231	16.03.2006	SOCIETATEA COMERCIALĂ DE INDUSTRIALIZARE A CĂRNII KOSAROM	8/30.08.2006
017252	f 2006 0316	06.04.2006	H&E REINERT WESTFALISCHE PRIVAT-FLEISCHEREI GMBH&CO	9/29.09.2006
017253	f 2006 0357	26.04.2006	AGI VAN DE STEEG B.V.	9/29.09.2007
017254	f 2006 0425	04.05.2006	ORION CORPORATION	9/29.09.2006
017255	f 2006 0426	04.05.2006	ORION CORPORATION	9/29.09.2007
017256	f 2006 0434	08.05.2006	ORION CORPORATION	9/29.09.2006
017257	f 2006 0460	17.05.2006	COLGATE - PALMOLIVE COMPANY-A DELAWARE CORPORATION	9/29.09.2006
017258	f 2006 0463	18.05.2006	YOUNGER KAROM PRODUCTION COMPANY S.R.L.	9/29.09.2006
017273	f 2006 0547	09.06.2006	S.C. VESTA INVESTMENT S.R.L.	9/29.09.2006
017274	f 2006 0665	07.07.2006	S.C. ELKA PROD COM S.R.L.	9/29.09.2006
017275	f 2006 0431	08.05.2006	S.C. EMIFLOR PRODCOM S.R.L.	9/29.09.2006
017276	f 2006 0555	12.06.2006	S.C. EUROPE MEDIA S.R.L.	9/29.09.2006
017280	f 2006 0445	12.05.2006	S.C. CONEX DISTRIBUTION S.A.	10/30.10.2006
017281	f 2006 0442	11.05.2006	BADEA VASILE	10/30.10.2006

Nr. din Registrul Național al Desenelor și Modelelor Industriale	Nr. din Registrul Național al cererilor depuse	Data depozitului	Titular	Publicat în BOPI - DMI nr./data
017282	f 2006 0486	26.05.2006	S.C. TRADMAR IMPEX S.R.L.	10/30.10.2006
017283	f 2006 0683	18.07.2006	S.C. VERITAS PANCIU S.A	11/30.11.2006
017284	f 2006 0599	22.06.2006	S.C. YESROM S.R.L.	10/30.10.2006
017285	f 2006 0724	01.08.2006	DACTYLIS PROD S.R.L.	11/30.11.2006
017286	f 2006 0483	25.05.2006	S.C. EX NICO SERV S.R.L.	10/30.10.2006
017287	f 2006 0649	30.06.2006	S.C. CONEX DISTRIBUTION S.A.	11/30.11.2006
017288	f 2006 0607	23.06.2006	S.C. CAFEA FORTUNA S.R.L.	10/30.10.2006
017289	f 2006 0441	11.05.2006	BADEA VASILE	10/30.10.2006
017290	f 2006 0543	07.06.2006	S.C. CUSBAC S.A.	10/30.10.2006
017291	f 2006 0468	18.05.2006	ISTRATE IOAN	9/29.09.2006
017292	f 2006 0481	25.05.2006	S.C. ROMKUVERT IND. S.R.L.	10/30.10.2006
017293	f 2006 0670	12.07.2006	S.C. ROMKUVERT IND. S.R.L.	10/30.10.2006
017294	f 2006 0691	24.07.2006	S.C. ALBALACT S.A.	11/30.11.2006
017295	f 2006 0474	23.05.2006	S.C. PERLA COVASNEIS.A.	10/30.10.2006
017296	f 2006 0535	01.06.2006	S.C. DOMENIILE VITICOLE S.R.L.	10/30.10.2006
017297	f 2006 0606	23.06.2006	HOLCIM (ROMÂNIA) S.A.	10/30.10.2006
017314	f 2006 0429	05.05.2006	S.C. DONY S.R.L.	8/30.08.2006
017315	f 2006 0471	22.05.2006	CRISTINA REMEȚAN	10/30.10.2006
017316	f 2006 0583	19.06.2006	S.C. GIONI CONF S.R.L.	8/30.08.2006
017317	f 2006 0101	08.02.2006	S.C. FEROMET "M" S.R.L.	4/28.04.2006
017318	f 2006 0104	08.02.2006	S.C. FEROMET "M" S.R.L.	4/28.04.2006

Partea a II-a - desene și modele industriale depuse pe cale internațională

Nr. din Registrul Național al Desenelor și Modelelor Industriale	Nr. din Registrul Național al cererilor depuse	Data depozitului	Titular	Publicat în Buletinul de Desene și Modele Internaționale numărul/data
017241	f 2007 0058	12.12.2006	WESTFFALISCHE TEXTIL- GES.GLINGENTHAL & CO.MBH	12/31.01.2007
017242	f 2007 0068	18.07.2006	CORPACK GMBH	12/31.01.2007
017243	f 2007 0075	28.07.2006	BRAUN GMBH	12/31.01.2007
017244	f 2007 0083	07.07.2006	KONINKLIJKE PHILIPS ELECTRONICS N.V.	12/31.01.2007
017245	f 2007 0086	07.07.2006	KONINKLIJKE PHILIPS ELECTRONICS N.V.	12/31.01.2007
017248	f 2007 0128	03.08.2006	GUSTAV KLAUKE GMBH	1/28.02.2007
017249	f 2007 0074	06.07.2006	ADOLF WURTH GMBH & CO	12/31.01.2007
017250	f 2007 0060	04.12.2006	MAPED	12/31.01.2007
017259	f 2007 0125	29.12.2006	SIMSEK BISKUVI VE GIDA SANAIY ANONIM SIRKETI	1/28.02.2007
017260	f 2007 0127	02.08.2006	ITM ENTREPRISES	1/28.02.2007
017261	f 2007 0129	25.08.2006	YATAY KAPI PENCERE VE SINEKLIKLERI ITHALAT IMALAT IC VE DIS TICARET LIMITED SIRKETI	1/28.02.2007
017262	f 2007 0135	14.08.2006	KONINKLIJKE PHILIPS ELECTRONICS N.V.	1/28.02.2007
017263	f 2007 0136	25.08.2006	BULGARI S.P.A.	1/28.02.2007
017264	f 2007 0138	17.08.2006	HOCHLAND AG	1/28.02.2007
017265	f 2007 0067	17.07.2006	JOFEMAR S.A.	12/31.01.2007
017266	f 2007 0076	18.07.2006	AEZ LEICHTMETALLRADER GMBH	12.31.01.2007
017267	f 2007 0057	18.12.2006	BAYERISCHE MOTOREN WERKE AKTIENGESELLSCHAFT	12/31.01.2007
017268	f 2007 0124	15.12.2006	HEST EOOD	1/28.02.2007
017269	f 2007 0126	21.08.2006	NICE S.P.A.	1/28.02.2007
017270	f 2007 0078	11.07.2006	AEZ LEICHTMETALLRADER GMBH	12/31.01.2007

Nr. din Registrul Național al Desenelor și Modelelor Industriale	Nr. din Registrul Național al cererilor depuse	Data depozitului	Titular	Publicat în Buletinul de Desene și Modele Internaționale numărul/data
017271	f 2007 0141	03.08.2006	FERRARI S.P.A.	1/28.02.2007
017272	f 2007 0143	03.08.2006	HANSA METALLWERKE AG	1/28.02.2007
017277	f 2007 0140	03.08.2006	FERRARI S.P.A.	1/28.02.2001
017278	f 2007 0064	27.11.2006	MAPED	12/31.01.2007
017279	f 2007 0066	28.07.2006	JOFEMAR S.A.	12/31.01.2007
017298	f 2007 0061	14.12.2006	MASTRAD	12/31.01.2007
017299	f 2007 0062	14.12.2006	MASTRAD	12/31.01.2007
017300	f 2007 0069	26.07.2006	LAURA CHIAPPORI C/O MAGDA FRUTTERO	12/31.01.2007
017301	f 2007 0073	31.07.2006	KONINKLIJKE PHILIPS ELECTRONICS N.V.	12/31.01.2007
017302	f 2007 0080	13.07.2006	ERIMA GMBH	12/31.01.2007
017303	f 2007 0082	07.07.2006	KONINKLIJKE PHILIPS ELECTRONICS N.V.	12/31.01.2007
017304	f 2007 0085	07.07.2006	KONINKLIJKE PHILIPS ELECTRONICS N.V.	12/31.01.2007
017305	f 2007 0119	19.01.2007	DOSENBACH-OCHSNER AG	1/28.02.2007
017306	f 2007 0120	11.08.2006	HANS - MICHAEL KLEIN	1/28.02.2007
017307	f 2007 0130	28.08.2006	CIGIR KIMYA SANAYI VE TICARET ANONIM SIRKETI	1/28.02.2007
017308	f 2007 0139	23.08.2006	MONTRES TUDOR S.A.	1/28.02.2007
017309	f 2007 0142	02.08.2006	SOCIETE DES PRODUITS NESTLE S.A.	1/28.02.2007
017310	f 2007 0146	02.08.2006	DAIMLERCHRYSLER AG	1/28.02.2007
017311	f 2007 0147	02.08.2006	SOCIETE DES PRODUITS NESTLE S.A.	1/28.02.2007
017312	f 2007 0209	14.12.2006	MASTRADS.A.	2/30.03.2007
017313	f 2007 0270	26.02.2007	MONTRES WYLER SA GENEVE	3/30.04.2007

**LISTA CERERILOR DE DESENE ȘI
MODELE INDUSTRIALE RESPINSE
CONFORM HOTĂRÂRII COMISIEI DE
SPECIALITATE A O.S.I.M.**

**LISTA CERERILOR DE DESENE ȘI MODELE INDUSTRIALE RESPINSE
CONFORM HOTĂRĂRII COMISIEI DE SPECIALITATE A O.S.I.M.**

Nr. din Registrul Național al cererilor depuse	Data depozitului	Titularul	Hotărârea
f 2007 0098	08.02.2007	S.C. DANIVA SERVIMPEX S.R.L.	Respins
f 2007 0093	06.02.2007	BURUIANĂ MIHĂIȚĂ	Respins
f 2007 0184	16.03.2007	BELDEAN VASILE	Respins
f 2006 0492	29.05.2006	GERGELY PETRU	Respins
f 2006 0577	15.06.2006	S.C.SILVA INTERNAȚIONAL	Respins
f 2006 0587	19.06.2006	S.C. CHEN LONG INTERNAȚIONALS.R.L.	Respins
f 2006 0727	03.08.2006	S.C. AMARAD S.A.	Respins
f 2006 0252	29.03.2006	SIMA PROD S.R.L.	Respins
f 2006 0582	19.06.2006	S.C. BUCOVINA S.A.	Respins
f 2006 0654	04.07.2007	S.C. FILUTKI S.R.L.	Respins
f 2006 0672	13.07.2006	S.C. CARPATINA S.A.	Respins
f 2006 0339	13.04.2006	CIZMAȘ ILIE	Respins
f 2007 0156	07.03.2007	S.C VERON ACCESORIES S.R.L.	Respins
f 2007 0661	17.06.2004	S.C. ORLANDO TELECOM S.R.L.	Respins

**LISTA CERTIFICATELOR DE ÎNREGISTRARE A
DESENELOR ȘI MODELELOR INDUSTRIALE
REÎNNOITE, ȘI PERIOADA DE VALABILITATE
A ACESTORA**

TABEL REÎNNOIRI ALE CERTIFICATELOR DE ÎNREGISTRARE A DMI

Nr. certificat	Nr. depozit	Societate	Termen de valabilitate
00900	1119/24.11.1999	S.C.SAMUS MEX S.A.- Dej	24.11.2007 24.11.2009
00901	1118/24.11.1999	S.C.SAMUS MEX S.A.- Dej	24.11.2007 24.11.2009

**LISTA TITULARILOR DECĂZUȚI
DIN DREPTURI**

DECĂDERI

Nr. certificat	Nr. Depozit / Dată	Societatea	Data decăderii
016689	2005/0804 22.09.2005	S.C.GHEISMAN S.R.L - Onești	09.07.2007
011409	2001 /0916 21.06.2001	S.C. FRIESLAND ROMANIA S.A. - Satu Mare	21.06.2006
012000	2002/0012 16.01.2002	INFORM LYKOS S.A. - Afumați	16.07.2007
011415	2001 /1067 02.08.2001	S.C. FRIESLAND ROMANIA S.A. - Satu Mare	02.02.2007
013406	2003/0093 28.01.2003	S.C. GLOBAL SPIRITS COMPANY S.R.L. - Ploiești	28.07.2005
011378	2001/1430 23.10.2001	S.C. JUNO S.R.L. - București	23.04.2007
008411	1999/0558 18.06.1999	S.C. RO PLAST INDUSTRY S.R.L. - Jilava	18.11.2001
008412	1999/0556 18.06.1999	S.C. RO PLAST INDUSTRY S.R.L. - Jilava	18.11.2001
008073	1999/0442 26.05.1999	S.C. RO PLAST INDUSTRY S.R.L. - Jilava	26.11.2005
007597	1998/1290 17.11.1998	S.C. RO PLAST INDUSTRY S.R.L. - Jilava	17.05.2001
005091	1997/0112 04.02.1997	S.C. RO PLAST INDUSTRY S.R.L. - Jilava	04.08.2002
005085	1997/0111 04.02.1997	S.C. RO PLAST INDUSTRY S.R.L. - Jilava	04.08.2002
009356	2000/0606 02.06.2000	MOLDOVAN HORAȚIU -Tg. Mureș	02.12.2005

**REVALIDĂRI ALE CERTIFICATELOR
DE ÎNREGISTRARE**

REVALIDĂRI ALE CERTIFICATELOR DE ÎNREGISTRARE

Nr. de desen și model industrial înregistrat	Nr. depozit	Data depozitului	Titular
11184	2001/1170	27.08.2001	S.C. AEROSTAR S.A. - Bacău
11120	2001/1171	27.08.2001	S.C. AEROSTAR S.A. - Bacău

**ANULĂRI ALE UNOR CERTIFICATE DE
ÎNREGISTRARE A DESENELOR ȘI
MODELELOR INDUSTRIALE**

**ANULĂRI ALE UNOR CERTIFICATE DE ÎNREGISTRARE
A DESENELOR ȘI MODELELOR INDUSTRIALE**

1. Se anulează certificatul de înregistrare a modelului industrial nr. 013001, titular **S.C. CASA JAN S.R.L., Brașov**, în baza Deciziei Civile nr. **385A/08.05.2005**, pronunțată de Curtea de Apel București/ Secția a IX-a Civilă, în dosarul civil 448/2005, definitivă și irevocabilă, prin respingerea recursului dosarului civil nr. **7471/2/2005** al ÎCCJ.

2. Se anulează parțial certificatul de înregistrare a modelului industrial nr. **009745**, respectiv poziția 10 - minipiscină, titular **S.C. GRUPO - 3 - S - INTERNATIONAL S.R.L., Brașov**, în baza Sentinței Civile nr. **743/30.05.2006**, definitivă și irevocabilă, pronunțată de Tribunalul București, Secția a III-a Civilă, pronunțată în dosarul nr. **13003/3/2005** (nr. vechi 1973/2005).

3. Se anulează certificatul de înregistrare a modelului industrial nr. **013864**, titular **S.C. SPOLEM S.A., București**, în baza Sentinței Civile **368/07.03.2007**, pronunțată de Tribunalul București, Secția a III- a Civilă, pronunțată în dosarul nr. **4669/2005**, rămasă definitivă și irevocabilă, prin neapelare.



**MODIFICĂRI ÎN SITUAȚIA JURIDICĂ
A TITULARILOR**





MODIFICĂRI ÎN SITUAȚIA JURIDICĂ A TITULARILOR



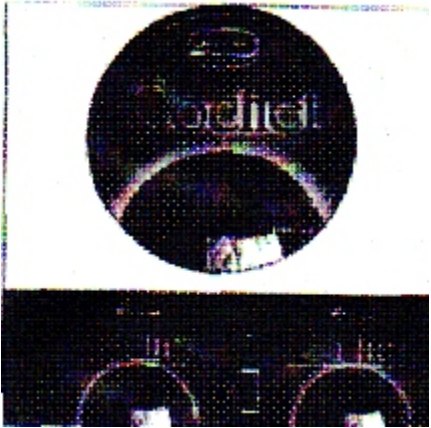

1. Solicitantul cererii de înregistrare nr. f 2006 0468, **ISTRATE IOAN**, cu sediul în **Sebeș, str. Răstocii, nr. 7, județul Alba Iulia**, a desemnat ca mandatar autorizat societatea **CABINET IND. DOINA MARIANA GREAVU**, cu sediul în **Sibiu, str. C. Noica, bl. 2, ap. 21, județul Sibiu**.
2. Solicitantul cererii de înregistrare nr. f 2007 0035 și-a schimbat denumirea din **LOULIS S.A., Cernica, județul Ilfov**, în **S.C. TITAN S.A., Cernica, județul Ilfov**.
3. Mandatarul titularului certificatului de înregistrare nr. **012963**, **CABINET DE PROPRIETATE INDUSTRIALĂ "LAZĂR ELENA"**, a schimbat sediul societății din b-dul Nicolae Bălcescu, Buzău, în **b-dul Unirii Centru, bl. 16 C, ap. 12, Buzău**.
4. Titularul certificatelor de înregistrare nr. **011937, 011936**, **S.C. ROMAN S.A.**, cu sediul în Brașov, str. Poienelor, nr. 5, a desemnat ca mandatar autorizat societatea **S.C. NED PROTECT CONSULTING S.R.L.**, cu sediul în **Brașov, O. P. 1, C. P. 298**.
5. Titularul certificatelor de înregistrare nr. **012827, 012828, 013914, 011578, 011420**, **S.C. EUROAVIPO GRUP S.R.L.**, cu sediul în Ploiești, str. Cuptoarelor, nr. 2B, județul Prahova, a desemnat ca mandatar autorizat societatea **S.C. ANI FUCIU S.R.L.**, cu sediul în Snagov, bl. P53, sc. A, parter, ap. 1, județul Ilfov.
6. Titularul certificatelor de înregistrare nr. **012829, 014356, 015498**, **S.C. BIBCO FILIALA PET BIBORȚENI S.R.L.**, cu sediul în Biborțeni, str. Principală, nr. 270, județul Covasna a schimbat denumirea comercială în **BIBORȚENI S.A.**
7. Titularul certificatelor de înregistrare nr. **015 053, 016259**, **S.C. AGRICOVER S.A.**, cu sediul în str. Aurel Vlaicu, nr. 2, Buzău, a cesionat drepturile ce decurg din acestea societății **S.C. Bunge Romania S.R.L.**, cu sediul în Iași, **Calea Chișinăului, nr. 173**.
8. Titularul certificatului de înregistrare nr. **011610**, **S.C. MASPEX ROMANIA S.R.L.**, cu sediul în șoseaua Olteniței, nr. 224, bl. 6, sc. 2, et. 7, ap. 97, sector 4, București, a cesionat drepturile ce decurg din acestea societății **S.C. LA FESTA INTERNATIONAL S.R.L.**, cu sediul în Vălenii de Munte, str. Ștefan cel Mare, nr. 38-40, județul Prahova.





| ERATE





TABEL ERATE

Nr. depozit național reglementar / certificat de înregistrare	Localizarea erorii în BOPI nr.	Text inițial	Text corect
f 2003 0478 f 2002 0915 f 2002 0935 f 2001 0578 f 2001 1445	4/2006 pag.103	Titularul certificatelor de înregistrare 013914, 013406, 012827, 012828, 011578, 011420, S.C. EUROAVIPO GRUP S.R.L și-a schimbat denumirea în S.C. GLOBAL SPIRITS COMPANY S.R.L.	Titularul certificatelor de înregistrare 013914, 012827, 012828, 011578, 011420, S.C. GLOBAL SPIRITS COMPANY S.R.L. , cu sediul în Ploiești, str. Cuptoarelor, nr. 2B, județul Prahova, și-a schimbat denumirea comercială în S.C. EUROAVIPO GRUP S.R.L.
f 2004 1297	5/2005 pag. 49-50	 <p style="text-align: center;">1</p>	 <p style="text-align: center;">1</p>  <p style="text-align: center;">4</p>

Nr. depozit național reglementar / certificat de înregistrare	Localizarea erorii în BOPI nr.	Text inițial	Text corect
f 2004 1297	5/2005 pag. 49-50	 <p data-bbox="746 1124 762 1146">2</p>  <p data-bbox="746 1921 762 1944">3</p>	 <p data-bbox="1200 958 1216 981">2</p>  <p data-bbox="1200 1227 1216 1249">5</p>  <p data-bbox="1200 1720 1216 1742">3</p>  <p data-bbox="1200 1966 1216 1989">6</p>

Nr. depozit național reglementar / certificat de înregistrare	Localizarea erorii în BOPI nr.	Text inițial	Text corect
f 2004 1314	5/2005 pag. 51	 <p data-bbox="746 1088 762 1111">6</p>	 <p data-bbox="1206 965 1222 987">6</p>  <p data-bbox="1198 1151 1230 1173">13</p>  <p data-bbox="1206 1771 1222 1794">7</p>  <p data-bbox="1198 1957 1230 1980">14</p>

Nr. depozit național reglementar / certificat de înregistrare	Localizarea erorii în BOPI nr.	Text inițial	Text corect
f 2004 1314	5/2005 pag. 50-51	 <p style="text-align: center;">8</p>	 <p style="text-align: center;">8</p>  <p style="text-align: center;">15</p>
f 2006 0765	12/2006 pag. 47	 <p style="text-align: center;">1.1</p>	 <p style="text-align: center;">1.1</p>

Nr. depozit național reglementar / certificat de înregistrare	Localizarea erorii în BOPI nr.	Text inițial	Text corect
f 2006 0765	12/2006 pag. 47	 <p style="text-align: center;">1.2</p>  <p style="text-align: center;">1.3</p>	 <p style="text-align: center;">1.2</p>  <p style="text-align: center;">1.3</p>

La depozitul f 2006 0890, publicat în BOPI - DMI nr. 3/2007, la pag. 56, ca urmare a eratei din BOPI DMI nr. 4/2007, reprezentările grafice următoare:

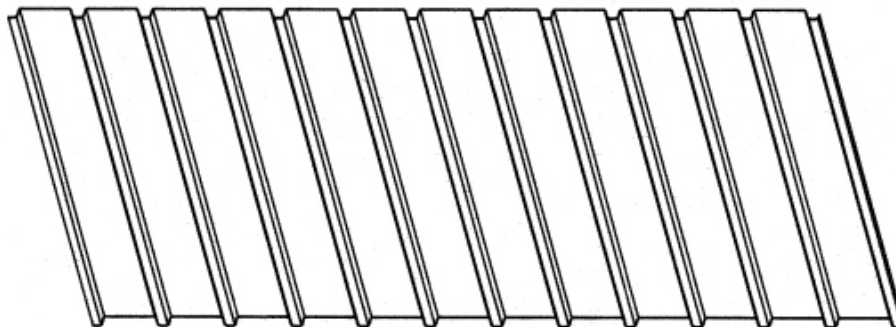

3.1



3.2

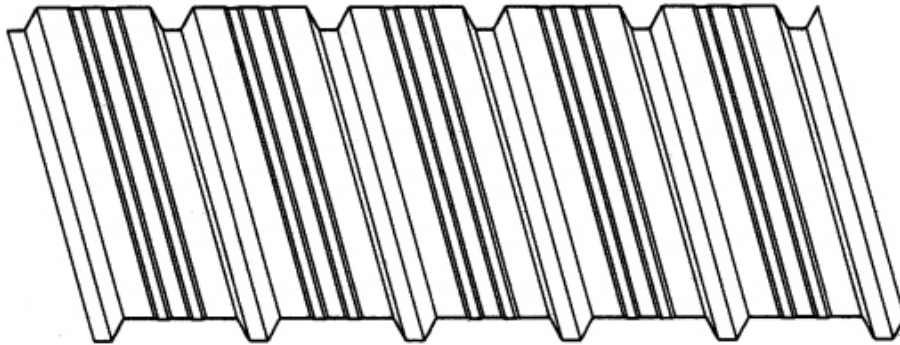

4.1



4.2

se renumerează astfel:

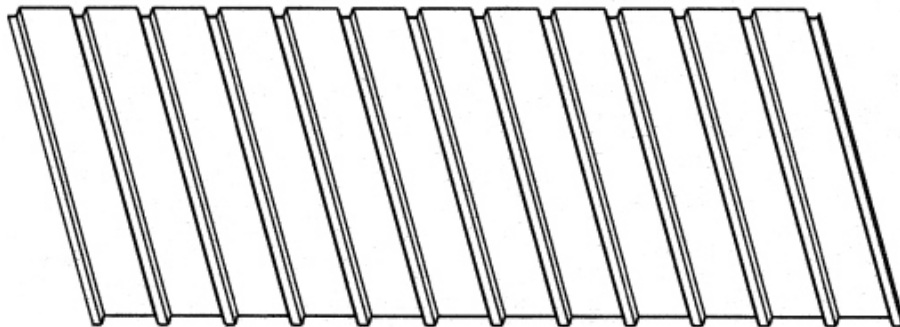

2.1



2.2

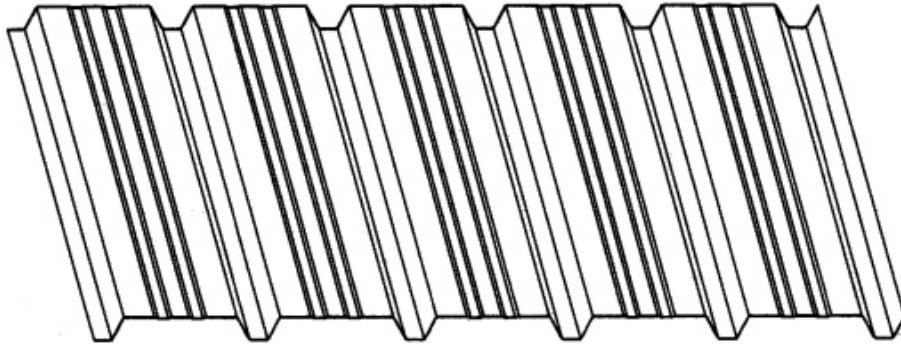

3.1



3.2

și se adaugă reprezentările grafice de mai jos:

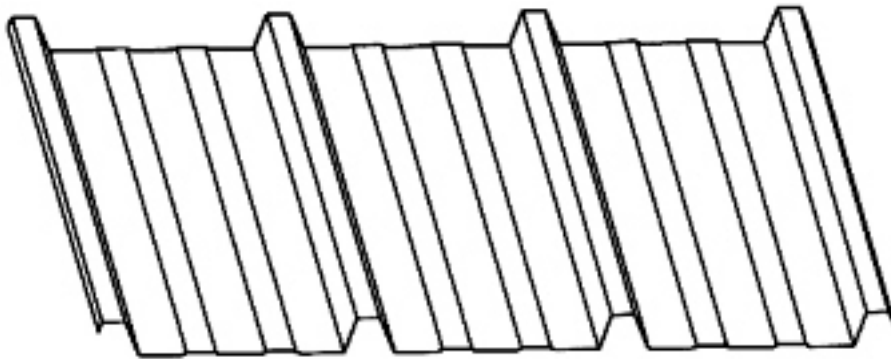

4.1



4.2

DIVERSE

- **LISTA CONSILIERILOR ÎN PROPRIETATE INDUSTRIALĂ ȘI A MANDATARILOR AUTORIZAȚI**
- **CENTRE REGIONALE PENTRU PROMOVAREA PROPRIETĂȚII INDUSTRIALE ÎN ROMÂNIA**
- **ANUNȚURI OFICIALE**
- **MATERIALE INFORMATIVE DIN DOMENIUL PROPRIETĂȚII INDUSTRIALE**

ROMÂNIA
OFICIUL DE STAT PENTRU INVENȚII ȘI MĂRCI

ORDIN nr. 157
24 iulie 1997

Directorul general al Oficiului de Stat pentru Invenții și Mărci,

Având în vedere prevederile art. 14, alin.3 din Legea 64/1991, privind brevetele de invenție și regula 2,5 din H.G. 152/92, referitoare la profesia de consilier în proprietate industrială,

ORDIN:

Art. 1. Persoanele ale căror nume figurează în lista anexă la prezentul Ordin, precum și firmele specializate în proprietate industrială se înscriu în **REGISTRUL NAȚIONAL AL CONSILIERILOR ÎN PROPRIETATE INDUSTRIALĂ**, cu menționarea specializării.

Art. 2. Prezentul ordin se va publica în Buletinul Oficial de Proprietate Industrială.

DIRECTOR GENERAL,

AGENȚIILE SPECIALIZATE ÎN PROPRIETATE INDUSTRIALĂ
Pentru luna septembrie 2007

Data înființării	Nr. registru agenții	Denumirea completă a cabinetului/agenției Adresa Consilieri cu drept de practică	Domenii	Statut juridic
27.03.1991	001	INVENTA – AGENȚIE DE PROPRIETATE INTELECTUALĂ S.R.L. București, Bdul Corneliu Coposu nr. 7, bl. 104, sc. 2, ap.31, sect.3, cod 030602, Tel: 021/3200285, Fax: 021/3228325, e-mail: inventa@rnc.ro, inventa@mark-patent.ro, turcanu@inventa.ro, GSM: 0744 324510, 0744 339649 Ing. Țuluca Doina, Prof. univ. dr. ing. Țurcanu Constantin, Farm. Rădulescu Mioara, Dr. ing. Lorentz Alexandru, Ing. Velțan Loredana, Av. Soare Liliana, Ing. Secăreanu Doina, Arh.ing. Țurcanu Costin Radu	Brevete Mărci Desene Topografii	SRL
29.05.1991	002	CABINET ENPORA S.R.L. București, str. George Calinescu nr.52A, ap.1, 011694, Tel: 021 2300990; 031 1001634, Fax: 021 2302311; 031 1007927, pop@patents.ro Ing. Pop Virginia Daisy, Ing. Pop Călin Radu, Ing. Constantin Adrian, Ing. Popescu Bianu Anca, Ing. Velicu Anca	Brevete Mărci Desene Topografii	SRL
23.07.1991	003	PATENTMARK S.R.L. București str. Dr. N. Turnescu nr. 2, ap.2, sector 5, cod 050467 Tel: 021/3121669, Fax: 021/2233963, stema@pcnet.ro Mohonea Liliana, Mohonea Cristian, Borlan T. Radu, Marinescu Ruxandra	Brevete Mărci Desene Topografii	SRL
18.12.1991	004	RODALL AGENȚIE DE PROPRIETATE INDUSTRIALĂ S.R.L. București, Str. Polonă nr. 115, bl. 15, sc. A, ap. 19 sector 1, cod 010497, Tel: 021/2108342, GSM: 0722 652111, Fax: 021/2105794, rodall@b.astral.ro Jur. Bălan Gheorghită, Bălan Valeria, Pițu Dalila	Brevete Mărci Desene Topografii	SRL
25.08.1992	005	INTELECT S.R.L. Oradea, B-dul Dacia nr. 48 Bl. D10, Ap.3, Tel: 0259/453847, Fax: 0259/268094, OP 9-CP 128, cod 410346, e-mail: info@intelect.ro, GSM: 0745 040831 Buzlea Elisabeta, Buzlea Mircea Valentin, Buzlea Narcisa Floricica, Petrache Octavian	Brevete Mărci Desene Topografii	SRL
08.09.1992	006	A.G.V. - AGENȚIE DE PROPRIETATE INDUSTRIALĂ S.R.L. București, B-dul Magheru, nr. 9, sc. 2, etaj 9, ap. 89, Sector 1, PO BOX 22-246, Tel/Fax: 021/3153684, agv-office@xnet.ro Ing. Voicu Alexandra	Brevete Mărci Desene Topografii	SRL

04.12.1992	008	CONSTANTIN GHIȚĂ OFFICE SRL Timișoara, str. Take Ionescu nr. 24-28 sc. B ap. 2 judetul Timiș, cod 300042, Tel/Fax: 0256/435976, GSM: 0744 162462, e-mail: ghiță@mail.dnttm.ro, cleliapop@mail.dnttm.ro Ing. Ghiță Constantin, Pop Motogna Clelia	Brevete Mărci Desene	SRL
05.01.1993	009	CABINET DE PROPRIETATE INDUSTRIALĂ S.I. Timișoara, Str. Moise Dobosan nr.110, cod poștal 300600, GSM: 0722 984909, Tel/Fax: 0256/475105, e-mail: ioan_sovar@yahoo.com Șovar Ioan	Brevete Mărci Desene	SRL
13.05.1993	010	ROMINVENT S.A București, Str. Ermil Pangratti nr. 35, et.1, sect.1, cod 011882, Tel: 021/2312515, 2312541,Fax: 021/2312550, 2312454,e-mail: office@rominvent.ro Ing.Enescu Lucian, Chim. Larion Sonia, Fil. Rodica Bucătaru, Jur. Mocanu Ion, Fiz. Nicolaescu Daniella, Ing. Corina Duțulescu, Ec. Ghenu Mihaela, Ing.Teodorescu Mihaela, Ing. Rădulescu Melania, Ing. Cosmina Fierăscu, Ing. Ploscă Daniel, Ing. Spătaru Daniela, Ing. Alexandra Hașiu, Dr. Ing. Cristina Popa, Ec. Joitoiu Andreea Simona, Ing. Năstase Cristian,Bio.Enescu Miruna, Dr.Florea Ileana Maria,Dumitrescu Artemis Sorina, Pavel Sorin Eduard, Markusev Denisa Mary, Olteanu Camelia, Siteavu Iulia Adriana, Dragulin Ioana	Brevete Mărci Desene Topografii	SA
17.07.1993	011	CABINET INDIVIDUAL "INDEPENDENT PROPINI AGENT" București, sector 5, Str. Fabrica de chibrituri nr. 42, cod 050183,Tel/Fax: 021/3352938, GSM: 0722 610635 Nicolae Ioan	Brevete Mărci Desene Topografii	CI
13.03.1995	014	PERSOANĂ FIZICĂ INDEPENDENTĂ TĂTARU DOINA Piatra Neamț, Str. Apele Minerale nr. 4. cod 610121 Tel: 0233/223602, e-mail: doina_tataru@msn.com Tătaru Doina	Brevete Mărci Desene	PF
30.03.1995	015	CABINET M. OPROIU - CONSILIERE ÎN PROPRIETATE INTELECTUALĂ SRL București, Str. Popa Savu, nr. 42, parter, sector 1, cod 011434, Tel: 021/2602833; 021/ 2602834, Fax: 021/2602836; 021/2602835, P.O.Box 2-229, e-mail: office@oproiu.ro Fiz. Oproiu Margareta, MBA arh.Vasilescu Raluca, jur. Sturza Ioana, , ing.chim.Marin Elena, ing.Ene Silvia, ec. MBA Pătrascu Georgiana, ing.chim.Petrea Dana Maria, filolog Oana Țambrea, ing.chim.Filippi Valentina	Brevete Mărci Desene Topografii	SRL

21.05.1996	017	AGENȚIA DE PROPRIETATE INDUSTRIALĂ "LABIRINT" Arad, Str. Coriolan Petreanu nr. 28, cod 310151 Tel/Fax: 0257/255842, GSM: 0722 458129, e-mail: info@labirint.ro Ing. Ivanca Maria	Brevete Mărci Desene	CI
14.11.1996	018	INTEGRATOR Consulting SRL Cluj Napoca, str. Dunării nr. 25 bl.C1 ap.5, , jud. Cluj, cod 400593 Tel/Fax: 0264/442817, GSM: 0745235585, e-mail: dorin.isoc@aut.utcluj.ro Isoc Dorin	Brevete Mărci Desene	SRL
1997	019	LOYAL PARTNERS -AGENȚIE DE PROPRIETATE INTELECTUALĂ Galati, Str. Portului nr.23, Parcul De Soft, cam.307, cod 800025, Tel/Fax: 0236/464847, tel/fax: 0236/407032, GSM: 0722 744241, office@loyalpartners.ro www.loyalpartners.ro ing.jr. Pușcașu Dan	Brevete Mărci Desene Topografii	SRL
01.07.1997	020	AGENȚIE DE PROPRIETATE INTELECTUALĂ ȘI TRANSFER DE TEHNOLOGIE -AGPITT-SRL București, B-dul Libertății nr. 12, bl.113, sc.2, ap.28, sector 4; cod 040129, CP 42-106, Tel: 3177693;;Fax: 021/3177584, GSM: 0744293552; 0724539752, e-mail: faighenov@xnet.ro; office@agpitt.ro Faighenov Marioara	Brevete Mărci Desene	SRL
10.07.1997	016	MILENIUL 3 – AGENȚIE DE PROPRIETATE INDUSTRIALĂ SRL Pașcani, Str. Moldovei nr. 10, bl. Crinul, sc. A, ap. 28, jud Iași, cod 705200, Tel/Fax: 0232/719190; GSM: 0740 820582 Ing.Burțilă Ioan	Brevete Mărci Desene	SRL
03.10.1997	021	LAZĂR ELENA CABINET DE PROPRIETATE INDUSTRIALĂ Buzău, Str.Unirii, Bl.16C,Et.3, Ap. 12, cod 120013, OP 1, CP 52, Tel./Fax: 0238 724262 GSM: 0723 328633, cpielena@recomplast.com Lazăr Elena	Brevete Mărci Desene Topografii	CI
29.10.1997	022	PERSOANĂ FIZICĂ INDEPENDENTĂ BARBU GHEORGHE MIRCEA București, Șos Iancului nr.21, bl. 106A,sc.B, ap.73, sect.2, Tel/Fax : 021/6536608, 0724.834.010 e-mail : bmircea@mailbox.ro Barbu Gheorghe Mircea	Brevete Mărci Desene	CI

02.12.1997	023	“ HARCOV” A.P.I. S.R.L. Sfântu Gheorghe, jud. Covasna, Str. Nicolae Iorga nr. 61, bl. 10E, sc. B, ap. 9, cod 520089, Tel: 0267/352267, GSM : 0744435291, stanciu@planet.ro, propind@mail.asimcov.ro Stanciu Adelina	Brevete Mărci Desene	SRL
18.12.1997	024	AGENȚIE DE PROPRIETATE INDUSTRIALĂ ȘI TRANSFER TEHNOLOGIC « STOIAN IOAN » Roman, Bd. Republicii, bl. 46, sc. C, ap. 35, cod 611127, jud. Neamț, Tel/Fax : 0233/741268, GSM : 0745 643738, istoian@engineer.com Stoian Ioan	Brevete Mărci Desene	CI
30.01.1998	025	INCOR – CORPADE ALEXANDRU Brașov, Str. C-tin Vodă Brâncoveanu nr. 54, et.1, ap. 4, cod 500132, Tel : 0268/513577 Corpade Alexandru	Brevete Mărci Desene Topografii	PF
1998	007	ROMPROSPER SERVIMPEX SRL Agentie de proprietate intelectuala «PIVA®» București, Șos. Mihai Bravu nr. 294, bl.6,sc.B, ap. 63, sector 3, cod 030319, Tel/Fax: 021/3222857, 021/3207419, fax: 326.20.20 Mobil:0744654128;0744536405, 0724880514 e-mail: office@piva.ro; raluca_pioaru@yahoo.com lector univ.dr. Pioaru Mihalache Raluca Andreea	Mărci Desene Brevete	SRL
1998	048	PETRU COSTINESCU-DICOSTI București, Str. Viorele nr. 30, bl. 20 A, ap. 23, sector 4,cod 040428, OP 44 – CP5 , Tel: 021/3303162, e-mail: dicosti@rdslink.ro Petru Costinescu	Brevete Mărci Desene	CI
27.04.1998	026	PIDES-CABINET DE PROPRIETATE INDUSTRIALĂ București, Str. Valea Buzăului, nr. 10, bl. G30, ap. 36, sector 3, cod 032334, Tel : 3455351 GSM : 0723 708632, e-mail: pides2004@yahoo.com ing. Șova Dan Eugen	Brevete Mărci Desene Topografii	CI
23.02.1999	027	SZENTE SÁNDOR Odorheiu Secuiesc, str. Victoriei, nr. 41,bl.U6, et.1, ap.4, jud. Harghita,cod poștal 535600, Tel : 0266/219143, e-mail : prooffice@szente.ro Szente Sándor	Brevete Mărci Desene	CI
21.07.1999	028	NOWAPATENT SRL Medias, str. Lotru, nr.4, bl.92, ap.1 Tel : 0269/841373 ; 0264/833273, Fax : 0269/833273 e-mail : nowapatent@birotec.ro office@nowapatent.ro Danciu Ioan	Brevete Mărci Desene	SRL

30.08.1999	029	CABINET DE PROPRIETATE INDUSTRIALĂ "BIONPI" București, 010577, Calea Dorobanților 126-130 Bl. 8, et. 9 Ap. 50 sector 1, cod 010577, Tel/Fax: 021/2316549, 031/8054616 GSM: 0723 187944, 0746184697 e-mail: bionpi@rdsmail.ro, bionpi@hotmail.com Ing. Ion Rodica Cocuța	Brevete Mărci Desene	CI
12.11.1999	030	AGENȚIE DE CONSULTANȚĂ ÎN PROPRIETATE INTELECTUALĂ ȘI TRANSFER DE TEHNOLOGIE « SPRÎNCEANU NICOLAE » Drobeta Turnu Severin, Str. Gheorghe Ionescu Sisești nr. 96, bl.E2, sc.1, et. 3, ap.8, cod 220212, Tel/Fax : 0252/311690, Mobil :0721796318 e-mail: nicolaesprinceanu@yahoo.com Jur. Nicolae Sprînceanu	Brevete Mărci Desene	CI
21.01.2000	031	CABINET INDIVIDUAL IVĂNESCU GABRIEL DAN Brașov, Str. Al. I. Cuza nr. 58 ap. 7, cod 500085, Tel/fax:0268/471650, GSM:0722248415, e-mail: d.ivanescu@xnet.ro Ivănescu Gabriel Dan	Brevete Mărci Desene	CI
15.02.2000	032	CABINET INDIVIDUAL ANGHEL LUMINIȚA DOINA București, Str. Gherghitei Nr.1, Bl.94B, Sc. B, Ap.76, Sector 2, Tel/Fax :021/2407985,GSM : 0723301706 e-mail : anghel.doina@rdslink.ro Ing.Av.Anghel Luminita Doina	Brevete Mărci Desene	CI
24.08.2000	033	APOSTOL SALOMIA P.F.A. Galați, Str. Reg. 11 Siret nr. 15, bl. E4, Et.3, ap. 54, cod 800333,Tel/Fax : 0236/436437, 0766765027, saly_apostol@yahoo.com Ing.Apostol Salomia	Brevete Mărci Desene	CI
07.09.2000	034	AGENȚIA DE PROPRIETATE INDUSTRIALĂ - APIA SRL București, Str. Romancierilor nr. 5, bl.C14, sc.B, ap.41, sector 6, cod 061791, OP23-CP11, Tel/Fax: 021/7783100, GSM: 0745 031557, e-mail: office@mark-apia.ro, www.mark-apia.ro Visalom Theodor, Visalom Monica	Mărci Desene	SRL
17.10.2000	035	PERSOANĂ FIZICĂ INDEPENDENTĂ BERCEANU MARIA AURELIA București, Str. Cogîlnic 25, sector 3, Tel: 021/3264568 GSM:0744954085, berceanu_maria_aurelia@yahoo.com Berceanu Maria Aurelia	Brevete Mărci	PF

20.10.2000	036	CABINET PROPRIETATE INDUSTRIALĂ POPESCU ANGELA București, str. Complexului nr.10, bl.40, ap.14, Tel :021/3243756 GSM : 0723051279, Tel : 0318.04.68.81, angela_intelect@yahoo.com Popescu Angela	Brevete Mărci Desene	CI
25.10.2000	037	PERSOANĂ FIZICĂ INDEPENDENTĂ MATEI ELENA Bacău, Str. Alecu Russo, bl. 33, Et.6,sc. C, ap.26, cod 600133, Tel: 0234/160424 Matei Elena	Mărci	CI
20.11.2000	038	CABINET INDIVIDUAL' ION FLOREA' București, 010577, Calea Dorobanților 126-130, bl.8,et.9,ap.50, sector 1, cod 010577, Tel/Fax: 021/2316549,GSM: 0724313260, e-mail: iflorea@rdsmail.ro, florea_ion@plic.ro Ing.Ion Florea	Mărci	CI
28.11.2000	039	CABINET IN DIVIDUAL GREAVU DOINA MARIANA Sibiu, str. Constantin Noica, bl. 2, ap.21, cod 550169 Tel:0269/218500,Fax:0269/212170, Mobil:0766489179 Ing. Greavu Doina Mariana	Brevete Mărci Desene	CI
11.12.2000	040	INTEL PROTECT SRL Brașov, B-dul M. Kogălniceanu, nr. 20, bl. 1k, sc. C-D, cod 500173, Tel: 068/413117, Fax: 0268/477333, GSM: 0744 355100 e-mail: intelprotect@ccibv.ro Axente Elena	Mărci Desene	SRL
08.01.2001	041	CABINET "CECIU GABRIELA" CONSULTANȚĂ ÎN DOMENIUL PROPRIETĂȚII INTELLECTUALE Timișoara, Str. Narciselor, nr. 6, sc. A, ap. 110, jud. Timis, cod postal 300024, Tel/Fax.: 0256/494846; GSM: 0745 388039, e-mail: gabriela@hotmail.com Ing.Ceciu Gabriela	Brevete Mărci Desene	CI
10.01.2001	042	VLAD CONSTANTIN Constanta, Bd. 1 decembrie 1918 nr. 5, bl. F16, ap.34, cod 900711, Tel/Fax: 0241/625643, GSM: 0722 370300, e-mail: vlad@gmb.ro Vlad Constantin	Brevete Mărci Desene	CI
07.02.2001	043	PERSOANĂ FIZICĂ INDEPENDENTĂ FÎNTÎNĂ RAUL – SORIN Brașov, Str. Griviței nr. 69, bl. 29, sc. D, ap.32, cod 500198, Tel: 0368/802210, Fax: 0268/427713, mobil: 0721379887, 0745361270 e-mail: raul_fantana@yahoo.com Fîntînă Raul Sorin	Brevete Mărci Desene	PF

05.03.2001	045	BIROU DE PROPRIETATE INDUSTRIALA BROJBOIU DUMITRU ADRIAN FLORINEL Pitești, Bd. Republicii, bl.212,sc. D, ap.16, jud.Argeș, cod 110177, Tel/Fax.: 0348/412529, GSM: 0745 143095,adrian brojboiu@yahoo.com Brojboiu Dumitru Adrian Florinel	Brevete Mărci Desene	CI
12.04.2001	047	INTELLECTUAL PROPERTY OFFICE SRL București, Str. Alexandru Moruzzi nr. 6, bl. B6, sc. 2, ap.62, sector 3, cod 031155, Tel/Fax.: 021/3262388, GSM: 0745 094241, e-mail: ipo@b.astral.ro Ciuda Berivoe Anca	Brevete Mărci Desene	SRL
07.05.2001	049	ANDRA MUSATESCU CABINET DE PROPRIETATE INDUSTRIALA București, Str. Drumul Taberei nr. 71, bl.TD42, sc.1, et.4, ap.28, sector 6, cod 061366, GSM: 0722 879810, e-mail: amusatescu@dnt.ro Mușatescu Andra Oana	Brevete Mărci Desene Topografii	CI
2001	050	CABINET ACSINTE PAULA-ADRIANA București, str. Maior Coravu Ion, nr.1-7, bl. C4, ap.85, Tel/fax: 021/2507396, GSM: 0723317631 paula@legalservices.ro Av. Acsinte Paula Adriana	Mărci	PF
2001	051	PERSOANĂ FIZICĂ INDEPENDENTĂ POPESCU RADU-ROMEO București, Bd. Corneliu Coposu nr.3, bl. 101, sc. 3, et.4, ap. 50, sector 3, cod 030601, GSM: 0721753049, romeoradu.popescu@rdslink.ro Popescu Radu Romeo	Brevete Mărci Desene	PF
31.05.2001	071	CONS INTEL BMA CABINET CONSULTANȚĂ Cart. Dorobanti, nr.2, bl. D2, at.1, ap.5,120087, C.P.8- O.P. 1 Buzau, Fax : 0238/719619, GSM: 0745086588, email: marius_bozio@yahoo.com Marius Bozioreanu	Brevete Mărci Desene Topografii	CI
12.09.2001	053	CABINET MIHAI LUCIAN Miculiți & Asociații SCPA (LINKLATERS) București, Str. Nicolae Iorga, nr. 8, sector 1, cod 010434Tel : 021/3071500, Fax : 021/3071555 e-mail: lucian.mihai@linklaters.com, Av. Mihai Lucian	Brevete Mărci Desene	PF
21.11.2001	055	ROVALCONS SRL AGENȚIE DE PROPRIETATE INTELECTUALĂ Câmpina, Str. Orizontului, nr.1, bl. R10, et.7, ap.27, Jud. Prahova, cod 105600,Tel/Fax : 0244/ 371390; GSM :0722 540580, e-mail: rovalcons@xnet.ro Ioacăra Valentin	Brevete Mărci Desene	S.R.L.

2001	056	SOLO INVENT S.R.L. București, Calea 13 Septembrie, nr. 104, bl. 48, ap. 8, sect. 5, cod 050727, Tel/Fax: 021/4511497, GSM: 0744 313 229, solo_invent@yahoo.com	Brevete Mărci Desene	S.R.L.
2001	057	CABINET N. D. GAVRIL S.R.L. București, Str. Ștefan Negulescu nr. 6A, sector 1, Tel./fax : 021/2302882, GSM :0722983520, 0723 383 758, e-mail : gavrilnin@yahoo.com cabinetgavril@yahoo.com, Gavril Niculina	Brevete Mărci Desene	S.R.L.
24.04.2002	087	IACOBINI&CO, CONSILIERI IN DREPTUL DE PROPRIETATE INDUSTRIALĂ SRL Bucuresti, Calea Mosilor, nr.258, bl. 4bis, ap.22, sector 2, Tel : 021/2104690 ;Fax : 021/2104793, e-mail : asimri@yahoo.com,vladrosanu@hotmail.com iacobini Anca Svetlana, iacobini Mihnea Razvan	Mărci Brevete Desene Topografii	S.R.L.
04.09.2002	088	MANAGER EXPERT SRL Tg. Mures, Str. Nicolae Grigorescu, nr. 33, ap.3 Tel :0265/250825 ;0265/233033,evaluator@rdslink.ro Nutiu Emil, Cetina Dan	Mărci	S.R.L.
08.01.2003	059	CABINET INDIVIDUAL - LAPTEȘ ELVINE Bucuresti, Intrarea Badeni nr.3, Bl.M18, sc. 2, ap.40,sector 3 cod 030471, Tel: 021/3405500, elvine17@yahoo.com Lapteș Elvine	Brevete	CI
11.02.2003	089	RATZĂ ȘI RATZĂ SRL București, B-dul A.I. Cuza Nr. 52-54, Sect.1, cod 011053, Tel :021/2601348, Fax : 021/2601349 e-mail ; office@ratza-ratza.com Rață Grigore, Rață Andrei Vlad, Mărginean Dragoș, Enache Mihai Andrei	Brevete Mărci Desene	SRL
13.02.2003	062	CABINET INDIVIDUAL ANDRONACHE PAUL București, Str.Sibiu nr.14, bl.E21, et.6, ap.35, sect 6,Tel/Fax: 021/7250069, GSM: 0722741043, e-mail: paul.andronache@artelecom.ro Andronache Paul	Mărci Desene Topografii Brevete	CI
14.05.2003	090	RAMCONSULTING SRL Cluj Napoca, Str. Augustin Buneanr.28, cod 400170 fax.0364/401528 tel. mobil 0722-229696 e-mail ramcluj@yahoo.com Gânscă Aurelian Tudor	Mărci Desene Topografii Brevete	SRL
16.05.2003	070	CABINET OANA COCOLOI București, Drumul Taberei nr.120, bl.OD1, sc.5, ap.189, sector 6, cod 061413, Tel: 021/7450757, GSM: 0730557744, e-mail: oana_cocoloi@yahoo.com Oana Cocoloi	Mărci Desene	CI

10.06.2003	091	ALLEGRA CONSULTING SRL Bucuresti, Aleea Huedin nr.1, bl.5, sc.1, ap.5, sector 4, cod 040917, GSM: 0722249961, Tel/Fax: 021/3231384 e-mail: gabriela.milcev@allegra.ro; www.allegra.ro Milcev Gabriela	Brevete Mărci Desene Topografii	SRL
19.06.2003	069	RASKAI M M BREVMARC CONSULT S.R.L. Dej, Str. Unirii, nr.3, BL. D8, ap.7, judetul Cluj, 405200, Tel/Fax: 0264/211847, GSM: 0742084050, raskaimm@yahoo.com Raskai Maria	Brevete Mărci Desene Topografii	S.R.L.
01.07.2003	092	CONINFO S.R.L. Târgu Mures, str. Lacrimioarea nr.9, Tel: 0265/210138, Fax: 0265/210109 mobil: 0729618641 e-mail: teodora@coninfo.ro, office@coninfo.ro www.coninfo.ro ltu Teodora	Desene Brevete Mărci	S.R.L.
25.07.2003	093	NESTOR NESTOR DICULESCU KINGSTON PETERSEN – CONSILIERE ÎN P.I. S.R.L. București, sector 1, sos. Bucuresti Ploiesti, nr.1A, Bucharest Business Park, corp A, et.4, camerele 9 si 10 Harsany Alexandru, Culic Andrei Radu, Baci Ana Maria	Mărci Desene	S.R.L.
11.08.2003	66	CABINET INDIVIDUAL FLOREA MIHAELA București, Str. Grigore Alexandrescu nr.1, bl.D7, ap.4, sector1, Fax: 021/2230342 GSM: 0722601120 e-mail: florea@gide.com Florea Mihaela	Mărci Desene Brevete	CI
19.08.2003	068	CABINET DE PROPRIETATE INDUSTRIALA NICOLAE BURCHEL București, Str. Dr. Radovici nr.8, sector 5, cod 050468, Tel: 021/3175841, Fax: 021/3175843, e-mail: nburchel@lenp.ro Nicolae Burghel	Mărci	CI
21.08.2003	094	N.P.C. S.R.L. Brașov, str. Alexandru cel Bun, nr.13, bl.E28, ap.7 cod 500025, OP 1 – CP 298, GSM: 0744520357, e-mail: totu@unitbv.ro Țoțu Ioan	Mărci Desene Topografii	SRL
22.10.2003	072	CABINET INDIVIDUAL DE PROPRIETATE INDUSTRIALĂ - NEGOMIREANU LIVIA București, Șos. Nicolae Titulescu nr.94, bl.14A, sc 4 ap.127, sect.1, cod 011146, Tel/Fax: 021/2235637, GSM: 0722444719, cabinetnegomireanu@duras.ro Negomireanu Livia	Mărci Desene	CI

30.10.2003	073	CABINET DE PROPRIETATE INDUSTRIALA "VIȘOIU LILIAN CATALIN" București, Str. Alexandru Vlahuta nr.3, bl. M48, sc.A, ap.7, sector 3, Tel/Fax: 021/3207251, GSM: 0744480657, e-mail: visoiucatalin@yahoo.com, www.visoiucatalin.home.ro jur. Vișoiu Lilian Catalin	Brevete Mărci Desene Topografii	CI
4.11.2003	074	CABINET DE PROPRIETATE INDUSTRIALA "DUNĂREANU MIHAIL" Bucuresti, Bd. Constantin Brâncoveanu nr.8, Bl B2, ap.13, sector 4, Tel: 021/4600419, GSM : 0723398499, e-mail: dunareanu_mileniu3@k.ro Dunăreanu Mihail	Brevete	CI
09.12.2003	151	DONEXPERT SRL Suceava, str. George Enescu nr.34, bl.D72, sc.A, ap.5, ovidon@ccisv.ro, Tel: o230.215004, 0742108100 Dontu Ovidiu Liviu	Brevete Mărci Desene	SRL
11.12.2003	095	INTERNATIONAL PATENT&MARK S.R.L. Brasov, Str.Jepilor nr.2, Bl A8, sc.C, ap.12, Tel: 0268/319158, e-mail: karlameyndt@yahoo.com, Mendes Viegas Meyndt Karla	Brevete Mărci	SRL
12.12.2003	096	EDIPLAST S.R.L. Tg. Mureș, Str. Măgurei nr.25, ap.2, Tel/Fax: 0265/263775, GSM: 0744394036, e-mail: moniadel@artelecom.net Vasilache Virgilius	Mărci Desene Brevete	SRL
22.12.2003	097	SD PETOSEVIC ROMANIA SRL București, Calea Victoriei nr.100, sc.1, ap.20, biroul 1, Tel: 021/3057996, Fax: 021/3145481, e-mail: moprea@petosevic.com, acampeanu@petosevic.com, Mobil: 0722259260, 0723522698 Oprea Marilena, Campeanu Ioana Aura	Brevete Mărci Desene Topografii	SRL
2.02.2004	080	CABINET INDIVIDUAL IOANIȚESCU TRAIAN București, Bd. Timișoara nr.49, Bl Cc6, ap.27, sector 6, Tel: 021/4402510 Ioanițescu Traian	Brevete Mărci Desene	CI
2.02.2004	077	CABINET INDIVIDUAL PEICIU ADRIANA Bucuresti, str. Stefan cel Mare nr.230, Bl.46, ap.47, Tel/fax: 021/2360317, 2104132 Peiciu Adriana	Mărci Desene	CI
9.02.2004	098	CABINET ANI FUCIU SRL Com.Snagov, Bloc P53, sc.A, ap.1, jud.Ifov, Tel: 021/3106399, Fax: 021/3106398, GSM: 0744370196, e-mail: ani.fuciu@consilier-marci.ro Fuciu Anișoara	Mărci Desene	SRL

11.02.2004	081	INTEL PROPERTY CONSULT București, Str. Ion Maiorescu, nr.42A, sector 2, Tel: 021/6192276, Fax:021/2123364, 0744506010 Teodorescu Dan Mihai	Brevete Mărci Desene	CI
16.02.2004	099	LEGAL BRAND S.R.L. București, Str. Nicolae Licăreț nr.1, bl.33, sc.C, ap.107, Tel: 0722674635, 0722607380, e-mail: legal.brand@easynet.ro Stăncescu Anca, Stăncescu Alin Cristian	Brevete Mărci Desene Topografii	SRL
22.02.2004	082	CABINET DE PROPRIETATE INDUSTRIALĂ CIUPAN CORNEL Cluj Napoca, Str. Mestecenilor nr.6, bl.9E, ap.2, Tel: 0264/524425; 0264/415051, Fax: 0264/415054, e-mail: cornel.ciupan@muri.utcluj.ro Ciupan Cornel	Brevete Mărci Desene	CI
26.03.2004	083	CABINET POPESCU LIVIA Bucuresti, bd. Camil Ressu 27, bl.N1, ap.188 Tel: 021/3481010, liviap25@yahoo.com Popescu Livia	Brevete Mărci Desene Topografii	CI
01.06.2004	102	S.C. LUTARIS INTELPROT S.R.L. Timisoara, 300426, str. Ana Ipatescu nr.45, Tel/Fax: 0256/489301, Mobil: 0742143718, 0723319154, e-mail: qualitarium@qualitarium.ro Tărăbîc Lucian	Brevete Mărci Desene	SRL
17.06.2004	108	ARIANA AGENȚIE DE PROPRIETATE INDUSTRIALĂ SRL Bucuresti, sect.4, str. Secuilor, nr 2, bl.21, ap.10 TeL: 0724260277,bicucristina2000@yahoo.com e-mail: m.constanda@k.ro, office@inregistrare-marci.ro, tel/fax: 0268/315046 Bicu Cristina, Constanda Madalina Timisoara, Calea Aradului, nr.33, ap.7 c_popescu2000@yahoo.com Popescu Codruta Octavia	Brevete Mărci Desene	SRL
14.07.2004	107	ARIANA S.R.L. Brasov, str. M.Kogalniceanu nr.17, bl. C4, et.7, birou 22, 0723204268, tel/fax : 0268/315046, office@inregistrare-marci.ro Bozocea Violeta	Brevete Mărci Desene	SRL
10.09.2004	101	CABINET PROPRIETATE INDUSTRIALA BLAG IOANA Câmpia Turzii, str. Muresului nr.6, bl. J2, ap.17, cod 405100, Tel: 0264/366663, 0264/366399, mobil: 0743433507, ioanablag@yahoo.com Blag Ioana	Brevete Mărci Desene Topografii	CI

10.09.2004	103	CABINET INDIVIDUAL DE PROPRIETATE INDUSTRIALĂ - MIHAELA PITICU București, str. Pictor Ion Andreescu nr.31, ap.14 Tel: 6442760, Fax: 2527279, Mobil: 0722398836, e-mail: mihaelapiticu@yahoo.com, mihaelap@musat.ro Piticu Mihaela	Mărci	CI
10.09.2004	104	CABINET INDIVIDUAL DE PROPRIETATE INDUSTRIALĂ – Ana Maria Plăveți Bucuresti, str. Jules Michelet nr.7, Tel/Fax: 3127005, 2127750, 2127710, office@plaveti.ro, www.plaveti.ro Ana Maria Plăveți	Mărci Brevete	CI
10.09.2004	105	CABINET PROPRIETATE INDUSTRIALA – IONDA Bucuresti, 010577, Calea Dorobantilor nr.126-130, bl.8, ap.50, Tel/fax: 021/2316549, Mobil: 0722687982 e-mail: ionda@rdsmail.ro Ion Dan Adrian	Mărci Desene	CI
28.10.2004	106	OSTER – SOCIETATE CIVILA PROFESIONALA DE PROPRIETATE INDUSTRIALĂ Bucuresti, Str. Batiste nr.35, ap. 23, cod 020935, Tel/Fax: 021/3147249 , GSM: 0721254270, 0723177236 traianosiescu@xnet.ro Udrea Elena Rodica, Traian Osiescu	Mărci Desene	S.C.P.
22.12.2004	116	INVEL – AGENȚIE DE PROPRIETATE INDUSTRIALĂ București, str. Ion Ghica nr.3, ap.20, Fax: 0311.027.616, GSM: 0723205048, velcea@invel.ro Velcea Marian	Brevete Mărci Desene Topografii	SRL
06.01.2005	118	EURORESSOURCES SRL Medias, str. Ion Creangă, nr.4, ap.6, Tel: 0269/843504, Fax: 0269/824812 Fulea Maria	Brevete Mărci Desene	SRL
27.01.2005	111	CABINET INDIVIDUAL – NIȚU ION Constanta, str. Dezrobirii nr.110, bl. IS8, sc.A, ap.1, Tel: 0241/512608, mobil: 0723317298 Nitu Ion	Mărci Desene Brevete	CI
27.01.2005	112	CABINET VELICA – Agenție de proprietate industrială Bucuresti, str. Brutus M.I., nr.13, ap.3, cod 050124 Tel/ Fax: 021/3357463, Mobil: 0722645283, www.velica.ro, office@velica.ro Velica Ion Gabriel	Mărci Desene	CI

21.04.2005	129	BRANDYNAMICS AGENTIE DE PROPRIETATE INDUSTRIALA S.R.L. Piatra Neamt, Aleea Caisilor nr.9, bl.13, ap.17 Tel/fax: 0233/232452, 0364/102070, 0744143965, office@brandynamics.ro, www.brandynamics.ro Pantilimon Mihai, Bran Laura Gabriela	Mărci Desene	SRL
27.04.2005	117	CABINET PROPRIETATE INDUSTRIALĂ ALPER RAMAZAN Constanța, str. Ștefan cel Mare nr.57, bl.M17, sc.B, ap.17, cod 900683, Tel: 0341/410937, Fax: 0241/635547, Mobil: 0722.704.363, alperramazan@gmail.com, zonguldakro@yahoo.com Alper Ramazan	Mărci	CI
06.06.2005	125	V&F IP CONSULTING SRL Bucuresti, Bd Camil Ressu, nr.27, bl.N1, ap.214, Tel: 021/3140200, Fax: 021/3140290, Mobil: 0744487223, popescul@vf.ro Popescu Laurentiu Horea	Mărci Desene Brevete	SRL
30.06.2005	120	CABINET PROPRIETATE INDUSTRIALĂ PUȘCAȘ NICOLAE IOSIF București, str. Secerișului nr.25, sector 4, Tel/Fax : 021/ 332.73.88, Mobil: 0722.878.946 Pușcaș Nicolae Iosif	Brevete Mărci Desene Topografii	CI
30.06.2005	121	CABINET PROPRIETATE INDUSTRIALĂ MARIA POP București, Intrarea Vasile Paun nr.5, ap.2, sector 5, Tel: 021/ 3159040, Fax: 021/3161888, office@legal-assistance.ro Pop Maria	Mărci Desene	CI
18.07.2005	130	CXC TRADEMARK S.R.L. Bucuresti, sector 1, str. Aviator Stefan Protopopescu nr.1, bl.C6, ap.1, Tel: 021/3177919, Fax: 021/3177505, cosmina_ionescu@hotmail.com Ionescu Laura Cosmina	Mărci	SRL
26.08.2005	126	CABINET DE PROPRIETATE INDUSTRIALĂ ANGHEL PARASCHIVA Arad, str. Voinicilor nr.51, bl.502, ap.6, Tel: 0357411876, Fax: 0357411876, Mobil: 0723171424, e-mail: anghelvera@yahoo.com Anghel Paraschiva	Brevete	CI
20.09.2005	131	CUNESCU, BALACIU & ASOCIATII CONSILIERE PROPRIETATE INDUSTRIALA Bucuresti, sector 3, str. Vulcan Judetu nr.13, Tel: 021/ 3275577, 3276633, 3274400; 0745605151, 0723339939; Fax: 021/ 3274310, dinu.petre@cbalaw.ro, monica.badescu@cbalaw.ro, beatrice.onica@cbalaw.ro Onica Jarka Beatrice, Badescu Monica, Petre Dinu	Mărci Desene	SRL

29.09.2005	67	TEODORU & ASSOCIATES INTELLECTUAL PROPERTY AGENCY Bucuresti, str. Nerva Traian, nr.12, bl. M37, ap.1, Tel: 323.08.38, Fax: 326.39.55, GSM: 0722549219 e-mail: emanuel@teodoru.ro, violeta@teodoru.ro, www.romaniatrademarks.ro Teodoru Violeta, Teodoru Emanuel	Mărci Desene Brevete	CI
04.11.2005	133	FRISCH & PARTNERS SRL Bucuresti, str. Thomas Mazaryk, nr.1, sc.B, ap.9, sector 2, 020983, tel: 310.11.65, fax: 313.01.30, Mobil: 0722212480, office@frisch.ro, crina.frisch@frisch.ro Crina Nicoleta Frisch	Mărci Desene Brevete	SRL
30.06.2005	124	CABINET DE PROPRIETATE INDUSTRIALA SAVU MARIANA Bucuresti, str. Paul Greceanu nr.9, bl.20A, ap.26, Tel/ Fax: 021.2120651, mobil: 0722783660, liliana.savu@credidam.ro Savu Mariana	Mărci Desene	CI
31.10.2005	128	CABINET PROPRIETATE INDUSTRIALA ARINOVA Arad, 310151, str. Coriolan Petreanu, nr.28, Tel/fax: 0257/255842, mobil: 0744246562, info@arinova.ro Ivanca Gavril	Mărci Desene Brevete	CI
05.01.2006	136	TUCA ZBARCEA & ASOCIATII I.P. S.R.L. Bucuresti, str. Nicolae Titulescu nr. 4-8, etaj 8, biroul 1, cladirea America House Tel: 2048890, ciprian.dragomir@tuca.ro Dragomir Ciprian Dumitru	Mărci	SRL
19.01.2006	134	CABINET PROPRIETATE INDUSTRIALA MITU ALIS MIHAELA Ploiesti, str. Clementei nr.46, Tel: 0244/590154, mobil: 0746108142, alis_mitu@yahoo.com ; office@mitu-cpi-ims.com Mitu Alis Mihaela	Mărci Brevete	CI
14.02.2006	137	M.D.P. RIGHTS AGENCY SRL Brasov, str. Lunga nr.270, cod postal 500450, Tel: 0268/440100, 440313; Fax: 0268/440221, Mobil: 0744355100, e-mail: office@mdp-rights-agency.ro www.mdp-rights-agency.ro Cosescu Camelia	Brevete Mărci Desene Topografii	SRL
30.03.2006	138	CABINET DE PROPRIETATE INDUSTRIALA ROMEO NICOLESCU Bucuresti, sector 5, str. Dr. Leonte nr.36A, Tel: 3178910, Mobil: 0744535285, Fax: 3178910, e-mail: office@rn-law.ro Nicolescu Mihail Romeo	Mărci	CI

30.03.2006	139	CABINET DE PROPRIETATE INDUSTRIALA RUTA FULGER LAURENTIU Cluj Napoca, bd. 21 decembrie, nr,40, ap.4, Mobil: 0747892450, ruta_laurentiu@yoahoo.com Ruta Fulger Laurentiu	Mărci Desene	CI
30.03.2006	140	AGENTIE DE PROPRIETATE INDUSTRIALA HORATIU APETROAIE Bucuresti, str. Faurei nr.1, bl.P11, ap.228, Mobil: 0722302801, e-mail: horatiuat@xnet.ro Apetroaie Horatiu Tudor	Mărci Desene	CI
30.03.2006	141	INNOVIS INTELLECTUAL PROPERTY Bucuresti, Calea Rahovei, nr.217, bl.12, ap.60, sector 5, Mobil: 0741572398, e-mail: office@innovis.ro Dumitrescu Oana Irina	Mărci Desene	CI
30.03.2006	142	CABINET INDIVIDUAL PROPRIETATE INDUSTRIALA ALECU BOGDAN Bacau, str. Vasile Alecsandri nr.63, Tel: 0234/588488, Mobil: 0740274741 Alec Florin Bogdan	Mărci Desene	CI
05.04.2006	166	CONSULT IMPROVEMENT SRL Bucuresti, sos.lancului nr.9, bl.109A, ap.99, 0721267811, fax: 021.6533962, rodicastanciulescu@yahoo.com Vremescu Simona Rodica	Mărci	SRL
07.04.2006	152	ACTA MARQUE SRL Cluj Napoca, str. Dorobantilor nr.3, etj.3, ap.9, Mobil: 0745363752, actamarque@yahoo.com Ciurea Delia	Mărci	SRL
27.04.2006	143	GLOBAL CONSULTING S.R.L. Iasi, spl. Bahlui, nr.29, bl. B5, sc.A, ap.7, Paunet Alexandrina	Brevete Mărci Desene	SRL
28.04.2006	147	CONSINVENT S.R.L. Buzau, b-dul Unirii, bl.35B, ap.2, mobil : 0745452268 E-mail: consinvent@yahoo.com Radu Daniela	Brevete Mărci Desene Topografii	SRL
25.05.2006	144	CABINET INDIVIDUAL PROPRIETATE INDUSTRIALA CATALIN NEAGU Iasi, str. Tutea Petre nr.5, bl.909, tr.1, ap.11, Cod postal: 700730, Tel: 0232/276000, Fax: 0232/405425, 0232/211843, Mobil: 0744514264, e-mail: catalin.neagu@proprietateindustriala.ro, Neagu Catalin	Mărci Desene	CI

25.05.2006	145	BOSTINA SI ASOCIATII – INDUSTRIAL PROPERTY SRL Bucuresti, sector 1, str. Aleea Alexandru , nr 20A, camera 2, Tel/ fax: 021/3194466, Mobil: 0722294830, ovidiu.mihut@bostinalawyers.eu Mihut Ionel Ovioidiu	Mărci Desene	SRL
12.12.2006	162	MY TRADEMARK SRL Ploiesti, str. Abrud, nr.8, Mobil: 0722501414, nicolau@avocatulmeu.ro Nicolau Florin	Mărci	CI
20.06.2006	149	INTELMMI CONSULT SRL Tg. Mures, str. Sârguinței nr.39, ap.12, cod poștal 540543, Tel/fax: 0365 401839, mobil: 0745303867, cojocneanmaria@yahoo.com; office@intelmmi.ro, www.intelmmi.ro Cojocnean Maria Rodica	Brevete Mărci Desene	SRL
20.06.2006	167	INTELLEXIS SRL Bucuresti, 030231, bd. Hristo Botev nr.1, etaj 3, camera 37, Tel/fax: 021.3103042, mobil: 0723300147, contact@intellexis.ro mat. Benga Bogdan Florin	Mărci Desene	SRL
11.07.2006	148	CABINET INDIVIDUAL OANA ALINA STURZA Bucuresti, Intr. Teiul Doamnei, nr.1, bl.19A, ap.39 Mobil: 0741136409, e-mail: alinasturza@gmail.com Sturza Oana Alina	Mărci Desene	CI
11.09.2006	150	CABINET INDIVIDUAL VALENTINA ȘANTA Tg.Mures, str. Koos Ferencz nr.21, bl.21, ap.44, Mobil: 0740028967, 0728151499 vsanta@gedeon-richter.ro Santa Valentina	Mărci Desene	CI
20.10.2006	154	CABINET INDIVIDUAL ROS VIOREL Bucuresti, bd.Unirii nr.66, bl.K3, ap.7, Mobil: 0722560675, fax: 3208044, e-mail: viorelros@asdpi.ro Ros Viorel	Brevete Mărci Desene Topografii	CI
26.10.2006	155	CABINET DE PROPRIETATE INDUSTRIALA MIHAELA GIURANIUC Bucuresti, bd. Unirii nr.43, E2, et.7, ap.75, Tel: 021/3272480, fax: 021/3272480, e-mail: office@giuraniuc.ro Giuraniuc Mihaela	Mărci	CI

26.10.2006	156	CABINET INDIVIDUAL RALUCA ZAHARIA Bucuresti, str. Foisorului nr.15, bl.F9C, sc.1, ap.54, Mobil: 0723548722, tel: 021/3117908, fax: 021/3117908, e-mail: ralu_haz23@yahoo.com, office@dutescu.com Zaharia Andreea Raluca	Mărci	CI
26.10.2006	157	SOCIATATE CIVILA PROFESIONALA LEGAL2M Bucuresti, bd. Carol I, nr.50, sc.1, ap.9, mobil: 0728839880, fax: 021.3154462, magda.popescu@legal2m.com Popescu Magdalena Daniela	Mărci Desene	SCP
01.11.2006	159	DICONSULT – Cabinet consiliere in domeniul proprietatii industriale Cluj Napoca, str. Paring nr.35, sc.1, ap.23, Tel: 0264/565885, mobil: 0724323761, patricia.ciceo@terapia.ro Ciceo Patricia Diana	Mărci Desene	CI
06.11.2006	165	DRINCEANU, ENE & ASOCIATII – CONSILIERI IN PROPRIETATE INDUSTRIALA SRL Bucuresti, str. Dr. Nicolae D.Staicovici nr.14, sector 5, Tel: 021.4101208, 021.4101432, fax: 021.4101162, office@departners.ro, marilena.ene@departners.ro , alin.drinceanu@departners.ro Ene Marilena	Mărci Desene Topografii	SRL
06.12.2006	181	HAHUI, MINCĂ ȘI ASOCIATII SRL București, str. Ghiociei nr.12, sector 2, tel: 021.3189619, fax: 021.3109189, e-mail: dns_minca@yahoo.com Minca Denis Antoaneta	Mărci Desene	SRL
08.12.2006	160	NOMENIUS S.R.L. Bucuresti, sector 6, Aleea Dealul Macinului, nr.10, bl. D37, sc.B, ap.17 Balan Elena	Mărci Desene	SRL
18.01.2007	161	CABINET PROPRIETATE INDUSTRIALA ALAN LILIANA Sat Otvesti nr.183B, jud. Timis, 0724250467, e-mail: cabinet.alan@yahoo.com Alan Liliana	Brevete Mărci Desene Topografii	CI
06.02.2007	175	MUSAT SI ASOCIATII – INTELLECTUAL PROPERTY SRL Bucuresti, bd Aviatorilor nr.43, etaj 4, camera 4, Tel: 021 2025900, ancama@musat.ro Musat Anca	Mărci	SRL

28.02.2007	169	TURTOI INTELLECTUAL PROPERTY FIRM SRL Bucuresti, Splaiul Independenței nr.3, bl.17, ap.7, sector 5, mobil: 0722390388, tel: 031.1044362, fax: 031.1044363, office@turtoi.ro, www.turtoi.ro Turtoi Raducu	Mărci Desene	SRL
15.02.2007	176	BRAND SENSE SRL Brasov, str. Constantin Lacea, nr.12-14, biroul 2, Mobil: 0723474183, nicoleta.costache@gmail.com Costache Demes Anna Nicoleta	Mărci	SRL
05.03.2007	164	CABINET INDIVIDUAL NEACȘU CARMEN AUGUSTINA Baia Mare, str. Mărășești, bl.20, ap.35, tel: 0727318168, e-mail: carmen@bic.cdimm.org Neacșu Carmen Augustina	Brevete Mărci Desene	CI
07.03.2007	174	ARIANA BRAND EXPERT SRL Craiova, calea Severinului, bl.11, sc.1, ap.1, jud. Dolj, 0726718638, c_cirstea@yahoo.com, cristina_cirstea@inregistrare-marci.ro Cirstea Cristina	Mărci Desene	SRL
30.03.2007	172	CABINET PROPRIETATE INDUSTRIALA TAVASZI ZOLTAN Bucuresti, Calea Mosilor nr.135, et.7, ap.14, tel: 021.3155969, fax: 021.3155969, tavaszi.zoltan@gmail.com Tavaszi Zoltan	Mărci Desene	CI
30.03.2007	173	CABINET PROPRIETATE INDUSTRIALA CIPRIAN MACOVEI Bucuresti, str. Popa Tatu nr.15, sector 1, mobil: 0788134669, tel: 021.3144657, fax: 021.3157836, mmacovei@gmx.net Macovei Ciprian Mihail	Mărci	CI
16.07.2007	182	PRI INTELLECTUAL PROPERTY SRL București, str. Răspântiilor nr.37, ap.2, 020547, tel: 0722503002, 0730027191, e-mail: ana.dan@the-pri.com, www.the-pri.com P.A.lic.Dan Ana Nicolina	Mărci	SRL

AGENȚIILE SPECIALIZATE ÎN PROPRIETATE INDUSTRIALĂ
care funcționează începând cu luna septembrie 2007

Data înființării	Nr. registru agenții	Denumirea completă a cabinetului/agenției Adresa Consilieri cu drept de practică	Domenii	Statut juridic
07.08.2007	180	GLADCOV PROINVENT Bucuresti, str. Mizil nr.7, bl.G19, ap.35, Tel: 6307728, petregladcov@yahoo.com	Mărci Desene Topografii Brevete	CI

**LISTA CONSILIERILOR ÎN PROPRIETATE INDUSTRIALĂ, MEMBRI AI CAMEREI NAȚIONALE
A CONSILIERILOR ÎN PROPRIETATE INDUSTRIALĂ DIN ROMÂNIA, AUTORIZAȚI PENTRU
DOMENIUL DESENELOR ȘI MODELELOR INDUSTRIALE
pentru luna septembrie/ 2007**

Nume și Prenume/ Nr. din Reg. Nat	Denumirea societății Adresa societății	Societate cu obiect de activitate propr.ind.
ACSINTE PAULA- ADRIANA 2000-1160	CABINET ACSINTE PAULA ADRIANA București, str. Maior Coravu Ion, nr.1-7, bl.C4, ap.85, Tel/fax : 021/2507396, GSM : 0723 317631 paula@legalservices.ro	DA
ALAN LILIANA 1994-1037	CABINET PROPRIETATE INDUSTRIALA ALAN LILIANA Sat Otvesti nr.183B, jud. Timis, 0724250467, e-mail: cabinet.alan@yahoo.com	DA
ALDEA CRISTINA RALUCA 2006-1489	TREMULA SA Braila, soseaua de centura nr.1, tel: 0788995577, 0744310030, 0722522784, fax: 021.3245250, office@intelecta.ro, www.intelecta.ro	NU
ALECU FLORIN BOGDAN 2005-1394	CABINET INDIVIDUAL PROPRIETATE INDUSTRIALA ALECU BOGDAN Bacau, str. Vasile Alecsandri nr.63, Tel: 0234/588488, Mobil: 0740274741	DA
ANDREI MARIANA 1993-1017	M.Ap.N. – Departamentul pentru armament București, Drumul Taberei nr. 9-11, sector 6 Tel: 021/4106267; Fax: 021/3151779, 3147327, GSM: 0723668592, e-mail: mariana.andrei@dpa.ro	NU
ANDRONACHE PAUL 2003-1216	CABINET INDIVIDUAL ANDRONACHE PAUL București, Str.Sibiu nr.14, bl.E21, et.6, ap.35, Tel/Fax: 021/7250069, GSM: 0722741043, e-mail: paul.andronache@artelecom.net	DA
ANGHEL LUMINIȚA DOINA 1993-1020	Cabinet individual ANGHEL LUMINIȚA DOINA București, Str. Gherghitei nr 1, Bl. 94B, Sc.B, Ap.76, sector 2, Tel/Fax: 021/2407985, GSM : 0723 301706, anghel.doina@rdslink.ro	DA
APETROAIE HORATIU TUDOR 2005-1400	AGENTIE DE PROPRIETATE INDUSTRIALA HORATIU APETROAIE Bucuresti, str. Faurei nr.1, bl.P11, ap.228, Mobil: 0722302801, e-mail: horatiuat@xnet.ro	DA
APOSTOL SALOMIA 1999-1127	PERSOANĂ FIZICĂ Galați, Str. Reg. 11 Siret nr. 15, bl. E4, ap. 54, Tel/Fax: 0236/436437 GSM 0766765027, saly_apostol@yahoo.com	DA

AXENTE ELENA 1999-46/1	INTEL PROTECT S.R.L. Braşov, Str. M. Kogălniceanu, nr. 20, bloc 1k, sc. C-D, Tel: 0268/412567, Fax: 0268/477333, GSM: 0722 464314, e-mail:intelprotect@ccibv.ro;	DA
BACIU ANA MARIA 2004-1325	NESTOR NESTOR DICULESCU KINGSTON PETERSEN – CONSILIERE ÎN P.I. S.R.L. Bucureşti, sector 1, sos. Bucuresti Ploiesti, nr.1A, Bucharest Business Park, corp A, et.4, Mobil: 0722256758, Tel: 021/2011200	DA
BARBU MIRCEA 1994-1042	PERSOANĂ FIZICĂ Bucureşti, Sos.lancului nr.21, bl.106A, sc.b, ap.73, sect.2, Tel/Fax: 021/6536608, 0724.834.010 e-mail: bmircea@mailbox.ro	DA
BALAN ELENA 2005 - 1382	NOMENIUS S.R.L. Bucuresti, sector 6, Aleea Dealul Macinului, nr.10, bl. D37, sc.B, ap.17	DA
BĂLAN GHEORGHİȚĂ 1992-1	RODALL-AGENȚIE DE PROPRIETATE INDUSTIALĂ SRL Bucureşti, Str. Polonă nr. 115, bl. 15, Sc.A,Et.4, ap. 19 sect. 1, Tel: 021/2108342, GSM: 0722 652111, Fax: 021/2105794	DA
BĂLAN VALERIA CORNELIA 1996-49	RODALL-AGENȚIE DE PROPRIETATE INDUSTIRALĂ SRL Bucureşti, Str. Polonă nr. 115, bl. 15, sc. A, ap. 19 sector 1, Tel: 021/2108342, GSM: 0744 377047, Fax: 021/2105794	DA
BENGA BOGDAN FLORIN 2005-1407	INTELLEXIS SRL Bucuresti, 030231, bd. Hristo Botev nr.1, etaj 3, camera 37, Tel/fax: 021.3103042, mobil: 0723300147, contact@intellexis.ro bogdanbenga@xnet.ro	DA
BICU CRISTINA MĂDĂLINA 2003-1308	ARIANA AGENTIE DE PROPRIETATE INDUSTRIALA SRL Bucuresti, sect.4, str. Secuilor nr.2, bl.21, ap.10 TeL: 0724260277, bicucristina2000@yahoo.com office@inregistrare-marci.ro, tel/fax: 021/ 2118746	DA
BLAG IOANA 1994-1039	CABINET PROPRIETATE INDUSTRIALA BLAG IOANA Câmpia Turzii, str. Muresului nr.6, bl. J2, ap.17, cod 405100, Tel: 0264/366663, 0264/366399, mobil: 0743433507, ioanablag@yahoo.com	DA
BORLAN T. RADU 2000-1161	PATENTMARK S.R.L. Bucureşti str. Dr. N. Turnescu nr. 2, sector 5, Tel: 021/3121669, Fax: 021/2233963, e-mail:stema@pcnet.ro	DA

BOZIOREANU MARIUS ADRIAN 2000-1165	CONS INTEL BMA CABINET CONSULTANȚĂ Buzău, Cart, Dorobanti 2, bl.D2, et.1, ap.5 CP 8, OP1, Mobil : 0745086588, Fax : 0238/719619, marius-bozio@yahoo.com	DA
BOZOCEA GINA VIOLETA 2003- 1222	ARIANA S.R.L. Brasov, str.M.Kogalniceanu nr.17, bl.C4, et.7, biroul 22, 0723204268 , tel/fax : 0268/315046, office@inregistrare-marci.ro	DA
BRAN LAURA GABRIELA 2004 - 1336	BRANDYNAMICS AGENTIE DE PROPRIETATE INDUSTRIALA S.R.L. Piatra Neamt, Aleea Caisilor nr.9, bl.13, ap.17 Tel/fax: 0364/102070, 0744143965, laura.bran@brandynamics.ro	DA
BROJBOIU DUMITRU ADRIAN FLORINEL 1995-1067	BIROU DE PROPRIETATE INDUSTRIALA B-dul Republicii bl 212, sc.D, ap.16, Pitești, jud. Arges, tel/fax 0348 /412529, GSM 0745143095 e-mail:adrian_brojboiu@yahoo.com	DA
BUCĂTARU RODICA FILICA 1993-14	ROMINVENT S.A. București, Str. Ermil Pangratti nr. 35, et.1, sect.1 Tel: 021/2312515, Fax: 021/2312550 e-mail: office@rominvent.ro	DA
BURȚILĂ IOAN 1993-1022	MILENIUL 3 Agenție de Proprietate Industrială S.R.L. Pascani, Str. Moldovei nr. 10, bloc Crinul, sc. A, Ap. 28, Tel/Fax: 0232/719190; GSM: 0740 820582	DA
BUZLEA ELISABETA 1993-25	INTELECT S.R.L. Oradea, B-dul Dacia nr. 48, Bl. D10, Ap.3, OP 9- CP128, Tel 0259/453847, Fax:0259/268094 GSM: 0745 040831, e-mail: info@intelect.ro	DA
BUZLEA MIRCEA VALENTIN 2003- 1234	INTELECT S.R.L. Oradea, B-dul Dacia nr. 48, Bl. D10, Ap.3, OP9-CP128, Tel 0259/453847, Fax:0259/268094 e-mail: info@intelect.ro	DA
BUZLEA NARCISA FLORICICA 2003- 1235	INTELECT S.R.L. Oradea, B-dul Dacia nr. 48, Bl. D10, Ap.3, OP9-CP128, Tel 0259/453847, Fax:0259/268094 e-mail: info@intelect.ro	DA
CÂMPEAN GHEORGHE- GEORGEL 1996-1087	NEPTUN SA Câmpina, Str. Bobâlna nr. 57-63, Jud. Prahova Tel. 0244/335651 (235), Fax. 0244/370338 , 336641, e-mail: neptun@interplus.ro, george_campean@yahoo.com	NU

CAMPEANU IOANA AURA 2005-1409	SD PETOSEVIC ROMANIA SRL București, Calea Victoriei nr.100, sc.1, ap.20, biroul 1, Tel: 021/3057996, Fax: 021/3145481, e-mail: acampeanu@petosevic.com, Mobil: 0723522698	DA
CECIU GABRIELA 1994-1045	CABINET "CECIU GABRIELA" CONSULTANȚĂ ÎN DOMENIUL PROPRIETĂȚII INTELLECTUALE 300024 Timișoara, Str. Narciselor, nr. 6, sc. A, ap. 110, jud. Timis, Tel/Fax: 0256/494846; GSM: 0745 388 039, e-mail: gabrielaceciu@hotmail.com	DA
CICEO PATRICIA DIANA 2005-1412	DICONSULT – Cabinet consiliere in domeniul proprietatii industriale Cluj Napoca, str. Paring nr.35, sc.1, ap.23, Tel: 0264/565885, mobil: 0724323761, patricia.ciceo@terapia.ro	DA
CIOBANU MARIETTA 1993-1019	COMETAM SRL București, Str. Cetatea de Baltă nr. 118, bl. 9, ap. 5, sector 6, Tel/Fax: 021/7723008, Mobil :0745181098 e-mail: mciobanu@pcnet.ro	DA
CIRSTEA CRISTINA 2004-1346	ARIANA BRAND EXPERT SRL Craiova, calea Severinului, bl.11, sc.1, ap.1, jud. Dolj, 0726718638, c_cirstea@yahoo.com, cristina_cirstea@inregistrare-marci.ro	DA
CIUDA-BERIVOE ANCA 1996-41	INTELLECTUAL PROPERTY OFFICE SRL București, Str. Alexandru Moruzzi nr. 6, bl. B6, sc. 2, et. 8, ap. 62, sector 3; Tel/Fax: 021/3262388, GSM : 0745 094241, ipo@b.astral.ro	DA
CIUPAN CORNEL 2003-1310	CABINET DE PROPRIETATE INDUSTRIALĂ CIUPAN CORNEL Cluj Napoca, Str. Mestecenilor nr.6, bl. 9E, ap.2, Tel: 0264/524425; 0264/415051, Fax: 0264/415054, e-mail: cornel.ciupan@muri.utcluj.ro	DA
COCOLOI OANA 2003- 1263	CABINET OANA COCOLOI București, Drumul Taberei nr.120, bl. OD1, sc.5, ap. 189, sector 6, Tel : 021/7450757, GSM : 0730557744, e-mail : oana_cocoloi@yahoo.com	DA
COJOCNEAN MARIA RODICA 2003- 1241	INTELMMI CONSULT SRL Tg. Mures, str. Sârguinței nr.39, ap.12, cod poștal 540543, Tel/fax: 0365 401839, mobil: 0745303867, cojocnean_maria@yahoo.com	DA
COMĂNESCU NADIA VASILICA 2003- 1242	ANTIBIOTICE SA Iași, Str. Valea Lupului nr.1, Tel: 0232/253600 int.525, Fax: 0232/211020, GSM: 0745371217 , e-mail: trademarks@antibiotice.ro	NU

CONSTANDA CECILIA MĂDĂLINA 2003-1304	ARIANA AGENTIE DE PROPRIETATE INDUSTRIALA SRL Bucuresti, sect.4, str. Secuilor nr.2, bl.21, ap.10 e-mail: m.constanda@k.ro, office@inregistrare-marci.ro, tel/fax: 0268/315046	DA
CONSTANTIN ADRIAN GEORGE 1999-1148	CABINET ENPORA S.R.L. București, str. George Calinescu nr.52A, ap.1, 011694, Tel: 021 2300990; 031 1001634, Fax: 021 2302311; 031 1007927, pop@patents.ro	DA
CORPADE ALEXANDRU 1998-35	PERSOANĂ FIZICĂ - INCOR Brașov, Str. C-tin Brâncoveanu nr. 54, et. 1, ap. 4, Tel : 0268/513577	DA
COSTINESCU PETRU 1998-1125	PETRU COSTINESCU-DICOSTI București, Str. Viorele nr. 30, bl. 20A, ap. 23, sector 4, OP 44 – CP5, Tel : 021/3303162, Fax : 021/3304733, e-mail : dicosti@rdslink.ro	DA
COȘESCU CAMELIA 1999-46/2	M.D.P. RIGHTS AGENCY SRL Brasov, str. Lunga nr.270, cod postal 500450, Tel: 0268/440100, 440313; Fax: 0268/440221, Mobil: 0744355100, e-mail: office@mdp-rights-agency.ro www.mdp-rights-agency.ro	DA
CSAPO MARTINESCU ERNEST 1995-1072	ROMBAT SA Bistrița, Drumul Cetatii nr.6 Tel. 0263/234011, Fax :0263/234010, e-mail: erni@rombat.ro	NU
CSOMOS LILIANA – MARIA 1999-1144	EUROPHARM S. A. Brașov, Str. Poienelor, nr. 5, Tel: 0268/310007, Fax:0268/314026, e-mail: liliana.csomos@gsk.com	NU
CULIC ANDREI RADU 2003-1248	NESTOR NESTOR DICULESCU KINGSTON PETERSEN – CONSILIERE IN P.I. S.R.L. București, sector 1, sos. Bucuresti Ploiesti, nr.1A, Bucharest Business Park, corp A, et.1, camerele 9 si 10, GSM: 0744309382, radu.culic@nnkp.ro	DA
DANCIU IOAN 2004 - 1373	NOWAPATENT SRL Medias, str. Lotru, nr.4, bl.92, ap.1 Tel : 0269/841373 ; 833273 GSM : 0744556074 Fax : 0269/833273, e-mail : nowapatent@birotec.ro, office@nowapatent.ro	DA
DONȚU OVIDIU-LIVIU 2000-1171	DONEXPERT SRL Suceava, str. George Enescu nr.34, bl.D72, sc.A, ap.5, ovidon@ccisv.ro, Tel: o230.215004, 0742108100	DA

DRAGULIN IOANA 2005-1385	ROMINVENT S.A. București, Str. Ermil Pangratti nr. 35, et.1, sector 1, Tel: 021/2312515, 2312541, Fax: 021/2312550, 2312454, e-mail: office@rominvent.ro	DA
DUMITRESCU ARTEMIS SORINA 2003- 1250	ROMINVENT S.A. București, Str. Ermil Pangratti nr. 35, et.1, sect.1 Tel: 021/2312515, Fax: 021/2312550 e-mail:artemisb@rominvent.ro	DA
DUMITRESCU OANA IRINA 2005 - 1434	INNOVIS INTELLECTUAL PROPERTY Bucuresti, Calea Rahovei nr.217, bl.12, ap.60, Mobil: 0741572398, e-mail: office@innovis.ro	DA
DUȚULESCU CORINA CARMEN 1993-93	ROMINVENT S.A. București, Str. Ermil Pangratti nr. 35, et.1, sect.1 Tel: 021/2312515, Fax: 021/2312550 e-mail: office@rominvent.ro	DA
ENASTESCU CONSTANTIN MIRCEA 2005-1420	M.A.I. – D.G.P.M.B. Bucuresti, calea Victoriei nr.17-19, Mobil : 0766444666, e-mail : mircea_enastescu@yahoo.com	NU
ENE MARILENA 2003- 1253	DRINCEANU, ENE & ASOCIATII – CONSILIERI IN PROPRIETATE INDUSTRIALA SRL Bucuresti, str. Dr. Nicolae D.Staicovici nr.14, sector 5, Tel: 021.4101208, 021.4101432, fax: 021.4101162, office@departners.ro, marilena.ene@departners.ro , alin.drinceanu@departners.ro	DA
ENE SILVIA 2000-1159	CABINET M. OPROIU – CONSILIERE ÎN PROPRIETATE INTELECTUALĂ București, Str. Popa Savu, nr. 42, parter, sector 1. Tel : 021/2602833, 021/2602834, Fax : 021/2602835, 021/2602836, CP : 2-229, e-mail : office@oproiu.ro	DA
ENESCU LUCIAN 1992-7	ROMINVENT S.A. București, Str. Ermil Pangratti nr. 35,et.1, sector1, Tel: 021/2312515, 2312541, Fax: 021/2312550, 2312454, e-mail: office@rominvent.ro	DA
ENESCU MIRUNA 2003- 1254	ROMINVENT S.A. București, Str. Ermil Pangratti nr. 35, et.1, sect.1 Tel: 021/2312515, Fax: 021/2312550 e-mail : menescu@rominvent.ro	DA

FAIGHENOV MARIOARA 1995-1063	AGENȚIE DE PROPRIETATE INTELECTUALĂ ȘI TRANSFER DE TEHNOLOGIE-AGPITT-SRL București, B-dul Libertății nr. 12, bl.113, sc.2, et.3, ap.28, sector 4; CP 42-106,Tel: 021/3177693; Fax : 021/3177584 ; GSM : 0744 293552 ; 0724539752 e-mail :faighenov@xnet.ro; office@agpitt.ro	DA
FĂNTĂNĂ RAUL-SORIN 1994-23	PERSOANĂ FIZICĂ Brașov, Str. Griviței nr. 69, bl. 29, sc. D, ap.32, cod 500198, Tel: 0368/802210, Fax: 0268/427713, mobil: 0721379887, 0745361270 e-mail: raul_fantana@yahoo.com	DA
FIERĂSCU COSMINA- CATRINEL 1996-42	ROMINVENT S.A. București, Str. Ermil Pangratti nr. 35, et.1, sect.1 Tel: 021/2312515, Fax: 021/2312550 e-mail: office@rominvent.ro	DA
FLOREA ILEANA MARIA 2003-1258	ROMINVENT S.A. București, Str. Ermil Pangratti nr. 35, et.1, sect.1 Tel: 021/2312515, Fax: 021/2312550 e-mail: iflorea@rominvent.ro	DA
FLOREA MIHAELA 2003-1257	CABINET INDIVIDUAL FLOREA MIHAELA București, Str. Grigore Alexandrescu nr.1, bl.D7, ap.4, sector1, Fax: 021/2230342 GSM: 0722601120 , e-mail: florea@gide.com	DA
FRISCH CRINA NICOLETA 2000-1172	FRISCH & PARTNERS SRL Bucuresti, str. Thomas Mazaryk, nr.1, sc.B, ap.9, sector 2, 020983, tel: 310.11.65, fax: 313.01.30, Mobil: 0722212480, office@frisch.ro, crina.frisch@frisch.ro	DA
FUCIU ANIȘOARA 2003-1259	CABINET ANI FUCIU SRL Com.Snagov, Bloc P53, sc.A, ap.1, jud.Ifov, Tel: 021/3106399, Fax: 021/3106398, GSM: 0744370196, e-mail: ani.fuciu@consilier-marci.ro	DA
FULEA MARIA 1995-1076	EURORESSOURCES SRL Medias, str. Ion Creangă, nr.4, ap.6, Tel: 0269/843504, Fax: 0269/824812	DA
GAVRIL NICULINA 2001-1211	CABINET N. D. GAVRIL S.R.L. București, Str. Ștefan Negulescu nr. 6A, sector 1, 011651 Tel./fax: 021/2302882 , GSM: 0722983520, 0723 383 758, e-mail : cabinetgavril@yahoo.com, gavrilnin@yahoo.com	DA
GAVRILIU ANA-CORINA 1993-1031	BIOTEHNOS S.A. București, Str. Dumbrava Roșie nr. 18, Tel: 021/2102015 int 120 ; Fax : 021/2109705, GSM 0723302092	NU

GÂNSCA AURELIAN TUDOR 2003-1221	RAMCONSULTING SRL Cluj Napoca, Str. Augustin Buneanr.28, fax.0364/401528 tel. mobil 0722-229696 e-mail ramcluj@yahoo.com	DA
GHENU MIHAELA 1993-15	ROMINVENT S.A. București, Str. Ermil Pangratti nr. 35, et.1, sect.1 Tel: 021/2312515, Fax: 021/2312550 e-mail: office@rominvent.ro	DA
GHEORGHICESCU EUGENIA 1994-1048	ICTCM S.A. București, Șos. Olteniței nr. 103, sector 4, Tel: 021/3321870 , 3323770/437, Fax: 021/3320775, 3321870 GSM:0721863338, e-mail: egheorghicescu@yahoo.com	NU
GHÎȚĂ CONSTANTIN 1992-13	CONSTANTIN GHÎȚĂ OFFICE SRL Timișoara, Str. Take Ionescu nr. 24-28, sc. B ap. 2 Jud.Timiș, Tel/Fax: 0256/435976, GSM: 0744 162462, e-mail: ghita@mail.dnttm.ro	DA
GLADCOV PETRE 1999-1135	GLADCOV PROINVENT Bucuresti, str. Mizil nr.7, bl.G19, ap.35, Tel: 6307728, petregladcov@yahoo.com	DA
HARSANY ALEXANDRU 2003-1251	NESTOR NESTOR DICULESCU KINGSTON PETERSEN – CONSILIERE IN P.I. S.R.L. București, sector 1, sos. Bucuresti Ploiesti, nr.1A, Bucharest Business Park, corp A, et.1, camerele 9 si 10, Tel : 021/2011200, Fax : 021/2011210, GSM : 0722203934	DA
HĂISAN MARIA 2000-1202	GRUPUL INDUSTRIAL ELECTROCONTACT SA Botoșani, Calea Națională nr.6, Tel: 0231/517172/110, Fax: 0231/ 513710, maria.haisan@electrocontact.ro	NU
IACOBINI ANCA SVETLANA 2003- 1262	IACOBINI&CO, CONSILIERI IN DREPTUL DE PROPRIETATE INDUSTRIALA SRL Bucuresti, Calea Mosilor, nr.258, bl. 4bis, ap.22, sector 2, Tel : 021/2104690 ; Fax : 021/2104793 E-mail : asimri@yahoo.com	DA
IACOBINI MIHNEA RĂZVAN 2003- 1261	IACOBINI&CO, CONSILIERI IN DREPTUL DE PROPRIETATE INDUSTRIALA SRL București, Calea Mosilor, nr.258, bl. 4bis, ap.22, sector 2, Tel : 021/2104690 ; Fax : 021/2104793 E-mail : asimri@yahoo.com	DA
IOACĂRĂ VALENTIN 1999-50	ROVALCONS SRL -AGENȚIE DE PROPRIETATE INTELECTUALĂ Câmpina, Str. Orizontului, nr.1, bl. R10, ap.27, Jud. Prahova, Tel/Fax: 0244/371390; GSM : 0722 540580 e-mail: rovalcons@xnet.ro	DA

IOANITESCU TRAIAN 1994-1053	CABINET INDIVIDUAL IOANIȚESCU TRAIAN București, Bd. Timișoara nr.49, Bl Cc6, ap.27, sector 6, Tel: 021/4402510	DA
ION DAN ADRIAN 2003-1260	CABINET PROPRIETATE INDUSTRIALA – IONDA Bucuresti, 010577, Calea Dorobantilor nr.126-130, bl.8, ap.50, Tel/fax: 021/2316549, Mobil: 0722687982 e-mail: ionda@rdsmail.ro	DA
ION RODICA-COCUȚA 1993-1032	CABINET DE PROPRIETATE INDUSTRIALĂ "BIONPI" București, 010577, Calea Dorobanților 126-130 Bl. 8, et. 9 Ap. 50 sector 1, cod 010577, Tel/Fax: 021/2316549, 031/8054616 GSM: 0723 187944, 0746184697 e-mail: bionpi@rdsmail.ro, bionpi@hotmail.com	DA
ISOC DORIN 1994-1052	INTEGRATOR CONSULTING –SRL Cluj-Napoca, Str. Dunării nr.25 bl. C1 ap.5, jud. Cluj Tel/Fax: 0264/442817, GSM: 0745235585 e-mail: Dorin.Isoc@aut.utcluj.ro	DA
ISTRATE ȘTEFAN 2000-1175	SOLO INVENT S.R.L. București, Calea 13 Septembrie, nr. 104, bl. 48, ap. 8, sector 5, Tel/Fax: 021/4511497, GSM: 0744 313 229, solo_invent@yahoo.com	DA
ITU TEODORA 2003-1268	CONINFO S.R.L. Târgu Mures, str. Lacrimioarea nr.9, Tel:0265/210138, Fax: 0265/210109, Mobil: 0729618641 e-mail: teodora@coninfo.ro, office@coninfo.ro	DA
IVANCA GAVRIL 2004-1357	CABINET PROPRIETATE INDUSTRIALA ARINOVA Arad, 310151, str. Coriolan Petreanu, nr.28, Tel/fax: 0257/255842, mobil: 0744246562, info@arinova.ro	DA
IVANCA MARIA ELISAVETA 1993-1033	AGENȚIA DE PROPRIETATE INDUSTRIALĂ "LABIRINT" Arad, Str. Coriolan Petreanu nr. 28, Tel/Fax: 0257/255842, GSM: 0722 458129 e-mail: info@labirint.ro	DA
IVĂNESCU GABRIEL DAN 1996-1091	CABINET INDIVIDUAL- IVANESCU GABRIEL DAN Brașov, Str. Al. I. Cuza nr. 58 ap. 7, Tel/fax:0268/471650, GSM: 0722 248415, e-mail: d.ivanescu@xnet.ro	DA
LARION ELISABETA- SONIA 1992-9	ROMINVENT S.A. București, Str. Ermil Pangratti nr. 35, et.1, sect.1 Tel: 021/2312515, Fax: 021/2312550 e-mail: office@rominvent.ro	DA

LAZĂR ELENA 1997-28	CABINET DE PROPRIETATE INDUSTRIALĂ Buzău, Str.Unirii, Bl.16C,Et.3, Ap. 12, cod 120013, OP 1, CP 52, Tel./Fax: 0238 724262 GSM: 0723 328633, cpielena@recomplast.com	DA
LORENTĂ ALEXANDRU 1992-6	INVENTA – AGENTIE DE PROPRIETATE INTELECTUALA S.R.L. București, Bdul Corneliu Coposu, nr. 7, bl. 104, sc.2, etaj 1, ap.31, sector 3, Tel : 021/3200285, Tel/Fax :021/3228325, inventa@mark-patent.ro	DA
LUCĂCEL MIHAIELA 2003- 1288	FARMEC SA Cluj Napoca,Str. Henri Barbusse nr.16,Tel :0264/433193, Fax : 0264/432543, GSM : 0745347813, e-mail : miha.cj@personal.ro	NU
MACAMETE ELENA 1992-1003	ICPE CA București, Splaiul Unirii 313, sect. 3 Tel: 021/3467231, mobil: 0723642756, lmacamete@icpe-ca.ro	NU
MARINESCU RUXANDRA 2003-1271	PATENTMARK S.R.L. București, Str. Dr. N. Turnescu nr. 2, sector 5, Tel/fax 021/3121669, Fax: 021/2233963, e-mail: stema@pcnet.ro , 0722626875	DA
MIHAI LUCIAN 2001-1209	LINKLATERS MICULIȚI ȘI ASOCIATII S.C.P.A. București, Str. Nicolae Iorga, nr. 8, sector 1 Tel : 021/3071500, Fax : 021/3071555 e-mail: lucian.mihai@linklaters.com, lucian.mihai@drept.unibuc.ro	DA
MIHUT IONEL OVIDIU 2004 - 1365	BOSTINA SI ASOCIATII – INDUSTRIAL PROPERTY SRL Bucuresti, sector 1, str. Aleea Alexandru , nr20A, camera 2, Tel/ fax: 021/3194466, Mobil: 0722294830, ovidiu.mihut@bostinalawyers.eu	DA
MILCEV GABRIELA 2003- 1230	ALLEGRA CONSULTING SRL București, Aleea Huedin nr.1, bl.5, sc.1, ap.5, sector4, GSM: 0722249961, Tel/Fax: 021/3231384 e-mail: gabriela.milcev@allegra.ro; www.allegra.ro	DA
MINCA DENIS ANTOANETA 2006- 1519	HAHUI, MINCA SI ASOCIATII SRL Bucuresti, str. Ghiociei nr.12, sector 2, tel: 021.3189619, fax: 021.3109189, e-mail: dns_minca@yahoo.com	DA
MIRCEA LAURA CRISTINA 2003-1274	SC ROMINEX SA Timișoara, Str.Avrăm Imbroane, nr.9, jud.Timis, Tel :o256220083, Fax :0256190674, e-mail : mircealaura@yahoo.com	NU

MOHONEA CRISTIAN 1997-62	PATENTMARK S.R.L. Bucureşti, Str. Dr. N. Turnescu nr. 2, sector 5, Tel/fax 021/3121669, , Fax: 021/2233963, e-mail: stema@pcnet.ro	DA
MOHONEA LILIANA 1997-61	PATENTMARK S.R.L. Bucureşti, Str. Dr. N. Turnescu nr. 2, sector 5, Tel/fax 021/3121669, Fax: 021/2233963, e-mail: stema@pcnet.ro	DA
MUŞATESCU ANDRA OANA 2000-1181	ANDRA MUSATESCU CABINET DE PROPRIETATE INDUSTRIALA Bucureşti, Str. Drumul Taberei nr. 71, Bl. TD 42, sc. 1, et. 4, ap. 28, sector 6 GSM : 0722 879810 ; e-mail : amusatescu@dnt.ro	DA
NEACSU CARMEN AUGUSTINA 2000- 1186	CABINET INDIVIDUAL NEACSU CARMEN AUGUSTINA Baia Mare, str. Marasesti, bl.20, ap.35, tel: 0727318168, e-mail: carmen@bic.cdimm.org	DA
NEAGU CATALIN 2005 - 1458	CABINET INDIVIDUAL PROPRIETATE INDUSTRIALA CATALIN NEAGU Iasi, str. Tutea Petre nr.5, bl.909, tr.1, ap.11, Cod postal: 700730, Tel: 0232/276000, Fax: 0232/405425, 0232/211843, Mobil: 0744514264, e-mail: catalin.neagu@proprietateindustriala.ro	DA
NEGOMIREANU LIVIA 1999-1140	CABINET INDIVIDUAL NEGOMIREANU LIVIA Bucuresti, Sos. Nicolae Titulescu nr.94, bl.14A, ap.127,sect.1, Tel: 021/2235637, GSM: 0722444719, cabinetnegomireanu@duras.ro	DA
NICOLAESCU DANIELLA- OLGA 1992-1006	ROMINVENT S.A. Bucureşti, Str. Ermil Pangratti nr. 35, et.1, sect.1 Tel: 021/2312515, Fax: 021/2312550 e-mail: office@rominvent.ro	DA
NICOLAE IOAN 1993-22	CABINET INDIVIDUAL "INDEPENDENT PROPRIETARI AGENT" Bucureşti, sector 5, Str. Fabrica de chibrituri nr. 42 Tel/ Fax: 021/3352938, GSM: 0722 610635	DA
NIŢĂ FLORINA 1996-1083	OLTCHIM SA Râmnicu Vâlcea, Str. Uzinei nr. 1, 240050, jud. Vâlcea Tel: 0250/701200/3225, Fax: 0250/735030 e-mail: oltchim@oltchim.ro	NU
NITU ION 2000-1204	CABINET INDIVIDUAL – NITU ION Constanta, str. Dezrobirii nr.110, bl. IS8, sc.A, ap.1, Tel: 0241/512608, mobil: 0723317298	DA

OLTEANU CAMELIA 2000 - 1189	ROMINVENT S.A. București, Str. Ermil Pangratti nr. 35,et.1, sector1, Tel: 021/2312515, 2312541, Fax: 021/2312550, 2312454, e-mail: office@rominvent.ro	DA
OPREA MARILENA 2003-1277	SD PETOSEVIC ROMANIA SRL București, Calea Victoriei nr.100, sc.1, ap.20, biroul 1, Tel: 021/3057996, Fax: 021/3145481, e-mail: moprea@petosevic.com, GSM: 0722259260	DA
OPROIU MARGARETA 1992-8	CABINET M. OPROIU-CONSILIERE ÎN PROPRIETATE INTELECTUALĂ București, Str. Popa Savu, nr. 42, parter, sector 1, Tel : 021/2602834, 021/2602833, Fax : 021/2602836, 021/2602835, P.O.Box 2-229, e-mail : office@oproiu.ro	DA
OSIESCU TRAIAN 1999-1138	OSTER – SOCIETATE CIVILA PROFESIONALA DE PROPRIETATE INDUSTRIALA Bucuresti, Str. Batiste nr.35, ap. 23, sector 2, cod 020935, Tel/Fax: 021/3147249 , GSM: 0723.177.236, traianosiescu@xnet.ro	DA
PALCO SORINA-IUSTINA 1999-1150	AEROSTAR S.A. Str. Condorilor, nr. 9, Bacău Tel : 0234/175 070, Fax : 0234/ 172 023, e-mail : aerostar@aerostar.ro	NU
PANTILIMON MIHAI 2004 - 1337	BRANDYNAMICS AGENTIE DE PROPRIETATE INDUSTRIALA S.R.L. Piatra Neamt, Aleea Caisilor nr.9, bl.13, ap.17 Tel/fax: 0233/232452, 0364/102070, 0747403927, OP3, CP 19 Piatra Neamt, office@brandynamics.ro	DA
PĂUNEȚ ALEXANDRINA 2003- 1245	GLOBAL CONSULTING S.R.L. Iasi, spl. Bahlui, nr.29, bl. B5, sc.A, ap.7 Tel: 0726737527	DA
PEICIU ADRIANA 2003-1289	CABINET INDIVIDUAL PEICIU ADRIANA Bucuresti, str. Stefan cel Mare nr.230, Bl.46, ap.47, Tel/fax: 021/2360317, 2104132	DA
PETRACHE OCTAVIAN 2000-1192	INTELECT S.R.L. Oradea, B-dul Dacia nr. 48, Bl. D10, Ap.3, OP 9- CP128,Tel 0259/153847, Fax:0259/268094 GSM: 0745 040831, e-mail: intelect@rdslink.ro	DA
PETRE DINU 2004 - 1367	CUNESCU, BALACIU & ASOCIATII CONSILIERE PROPRIETATE INDUSTRIALA Bucuresti, sector 3, str. Vulcan Judetu nr.13, Tel: 021/ 3275577, 3276633, 3274400; 0745605151, 0723339939; Fax: 021/ 3274310, dinu.petre@cbalaw.ro	DA

PETREA DANA MARIA 2003- 1223	CABINET M. OPROIU-CONSILIERE ÎN PROPRIETATE INTELECTUALĂ București, Str. Popa Savu, nr. 42, parter, sector 1, Tel : 021/2602834, 021/2602833, Fax : 021/2602836, 021/2602835, P.O.Box 2-229, e-mail : office@oproiu.ro	DA
PIOARU RALUCA ANDREEA 1999-56	ROMPROSPER SERVIMPEX SRL București, Șos. Mihai Bravu nr. 294, bl.6.sc.B, ap. 63, sector 3, cod 030319, Tel/Fax: 021/3222857, 021/3207419, fax: 326.20.20 Mobil:0744654128;0744536405, 0724880514 e-mail: office@piva.ro; raluca_pioaru@yahoo.com	DA
POP CĂLIN RADU 1996-50	CABINET ENPORA S.R.L. București, str. George Calinescu nr.52A, ap.1, 011694, Tel: 021 2300990; 031 1001634, Fax: 021 2302311; 031 1007927, pop@patents.ro	DA
POP MARIA 2004- 1355	CABINET PROPRIETATE INDUSTRIALĂ MARIA POP București, Intrarea Vasile Paun nr.5, ap.2, sector 5, Tel: 021/ 3159040, Fax: 021/3161888, office@legal-assistance.ro	DA
POP MOTOGNA CLELIA 2004 - 1351	CONSTANTIN GHIȚĂ OFFICE SRL Timișoara, str. Take Ionescu nr. 24-28 sc. B, ap. 2, Tel/Fax: 0256/435976,; cleliapop@mail.dnttm.ro	DA
POP VIRGINIA DAISY 1992-2	CABINET ENPORA S.R.L. București, str. George Calinescu nr.52A, ap.1, 011694, Tel: 021 2300990; 031 1001634, Fax: 021 2302311; 031 1007927, pop@patents.ro	DA
POPA CRISTINA 2000-1193	ROMINVENT S.A. București, Str. Ermil Pangratti nr. 35, et. 1, sect. 1 Tel: 021/2312515, 2312541, Fax: 021/2312550, 2312454,e-mail: office@rominvent.ro	DA
POPESCU ANGELA 1997-1103	CABINET PROPRIETATE INDUSTRIALĂ POPESCU ANGELA București, str. Complexului nr.10, bl.40, ap.14, Tel :021/3243756, tel : 0318.04.68.81 GSM : 0723051279, angela_intelect@yahoo.com	DA
POPESCU CODRUTA OCTAVIA 2004 - 1326	ARIANA AGENȚIE DE PROPRIETATE INDUSTRIALĂ SRL Timisoara, Calea Aradului, nr.33, ap.7 Tel: 0722538766, c_popescu2000@yahoo.com	DA
POPESCU LAURENTIU HOREA 2004-1354	V&f IP CONSULTING SRL Bucuresti, Bd Camil Ressu, nr.27, bl.N1, ap.214, Tel: 021/3140200, Fax: 021/3140290, Mobil: 0744487223, popescul@vf.ro	DA

POPESCU LIVIA 2004-1312	CABINET POPESCU LIVIA Bucuresti, bd. Camil Ressu 27, bl.N1, ap.188 Tel: 021/3481010, liviap25@yahoo.com	DA
POPESCU MAGDALENA DANIELA 2005-1466	SOCIATATE CIVILA PROFESIONALA LEGAL2M Bucuresti, bd. Carol I, nr.50, sc.1, ap.9, mobil: 0728839880, fax: 021.3154462, magda.popescu@legal2m.com	DA
POPESCU RADU-ROMEO 2001-1207	CABINET POPESCU RADU ROMEO București, Bd. Corneliu Coposu nr. 3,bl.101,sc.3,et.4, ap.50, sector 3, GSM : 0721753049, e-mail : romeoradu.popescu@rdslink.ro	DA
PUȘCAȘ NICOLAE IOSIF 2005- 1377	CABINET PROPRIETATE INDUSTRIALĂ PUȘCAȘ NICOLAE IOSIF București, str. Secerișului nr.25, sector 4, Tel/Fax : 021/ 332.73.88, Mobil: 0722.878.946	DA
PUȘCAȘU DAN 1994-1056	LOYAL PARTNERS – AGENȚIE DE PROPRIETATE INTELECTUALĂ SRL Galati, Str. Portului nr.23, Parcul De Soft, cam.307, cod 800025, Tel/Fax: 0236/464847, tel/fax: 0236/407032, GSM: 0722 744241, office@loyalpartners.ro www.loyalpartners.ro	DA
RADU DANIELA 2003-1240	CONSINVENT S.R.L. Buzau, b-dul Unirii, bl.35B, ap.2, mobil : 0745452268 E-mail: consinvent@yahoo.com	DA
RASKAI MARIA MAGDALENA 1993-28	RASKAI M M BREVMARC CONSULT S.R.L. Dej, Str. Unirii, nr.3,BL.d8, ap.7, judetul Cluj, 405200, Tel/Fax: 0264/211847, GSM: 0742084050, raskaimm@yahoo.com	DA
RAȚĂ ANDREI VLAD 2005 - 1381	RATZĂ ȘI RATZĂ SRL București, B-dul A.I. Cuza Nr. 52-54, Sect.1 Tel :021/2601348, Fax : 021/2601349 email : office@ratza-ratza.com, avr@ratza-ratza.com	DA
RĂDULESCU MELANIA STELA 1995-36	ROMINVENT S.A. București, Str. Ermil Pangratti nr. 35, et.1, sect.1 Tel: 021/2312515, Fax: 021/2312550 e-mail: office@rominvent.ro	DA
RĂDULESCU MIOARA 1996-47	INVENTA - AGENTIE DE PROPRIETATE INTELECTUALA S.R.L. București, Bdul Corneliu Coposu, nr. 7, bl. 104, sc.2, etaj 1, ap.31, sector 3, Tel : 021/3200285, Tel/Fax : 021/3228325, inventa@mark-patent.ro	DA

RAȚĂ GRIGORE 1992-3	RATZA SI RATZA SRL București, B-dul A.I. Cuza Nr. 52-54, Sect.1 Tel :021/2601348, Fax : 021/2601349 email : office@ratza-ratza.com, gregory@ratza-ratza.com	DA
ROBU MARICICA 1999-1133	SC MITTAL STEEL ROMAN SA Roman, Str. Ștefan cel Mare, nr.15, parter, sc.A, localitatea Roman, cod 611038, județul Neamț, Tel: +040233701403, +040233701223, Fax: +040233748405, +040233748465 maricica.robust@mittalsteel.com	NU
ROMAN IOAN 1999-1152	IAR S.A. GHIMBAV Brașov, Str. Aeroportului nr. 1, Tel: 0268/475269/1076, Fax: 0268/475287, Mobil :0745145535, e-mail: ioanry@yahoo.com	NU
ROȘ VIOREL 2006-1485	CABINET INDIVIDUAL ROȘ VIOREL Bucuresti, bd.Unirii nr.66, bl.K3, ap.7, Mobil: 0722560675, fax: 3208044, e-mail: viorelros@asdpi.ro	DA
ROȘU OANA NICOLETA 2004- 1330	AGRICOLA INTERNAȚIONAL SA Bacău, Calea Moldovei nr.94, Tel : 0234/ 577600, Fax: 0234/ 516573, Mobil: 0744838768, marketing@agricola.ro	NU
RUTA FULGER LAURENTIU 2005 - 1470	CABINET DE PROPRIETATE INDUSTRIALA RUTA FULGER LAURENTIU Cluj Napoca, bd. 21 decembrie, nr,40, ap.4, Mobil: 0747892450, ruta_laurentiu@yoahoo.com	DA
SAVU MARIANA 2004-1342	CABINET DE PROPRIETATE INDUSTRIALA SAVU MARIANA Bucuresti, str. Paul Greceanu nr.9, bl.20A, ap.26, Tel/ Fax: 021.2120651, mobil: 0722783660, liliana.savu@credidam.ro	DA
SECĂREANU DOINA MARIA 2003-1286	INVENTA - AGENTIE DE PROPRIETATE INTELECTUALA S.R.L. București, Bdul Corneliu Coposu, nr. 7, bl. 104, sc.2, etaj 1, ap.31, sector 3, Tel : 021/3200285, Tel/Fax : 021/3228325, e-mail : inventa@mark-patent.ro	DA
SITEAVU IULIA ADRIANA 2005-1379	ROMINVENT S.A. București, Str. Ermil Pangratti nr. 35, et.1, sect.1 Tel: 021/2312515, Fax: 021/2312550 e-mail: iuliad_bis@yahoo.com	DA

SOARE LILIANA 1999-060	INVENTA - AGENTIE DE PROPRIETATE INTELECTUALA S.R.L. București, Bdul Corneliu Coposu, nr. 7, bl. 104, sc. 2, etaj 1, ap. 31, sector 3, Tel: 021/3200285, Fax: 021/3228325, inventa@mark-patent.ro	DA
SPRÂNCEANU NICOLAE 1996-1097	“SPRÂNCEANU NICOLAE” AGENȚIE DE CONSULTANȚĂ ÎN PROPRIETATE INTELECTUALĂ ȘI TRANSFER DE TEHNOLOGIE Drobeta Turnu Severin Str. Gheorghe Ionescu Sisești nr. 96, bl.E2, sc.1, ap.8, Tel/Fax: 0252/311690; GSM:0721 796318 e-mail: NicolaeSprinceanu@yahoo.com	DA
STANCIU ADELINA 1994-14	HARCOV A.P.I. SRL Sfântu Gheorghe, Jud Covasna Str. Nicolae Iorga nr. 61 bl. 10 E sc. B. ap.9 Tel. 0267/ 352 267, Mobil:0744435291, stanciu@planet.ro, propind@mail.asimcov.ro	DA
STANCIU ION 1994-1058	S.N.P. PETROM S.A.-SUCURSALA I.C.P.T. CAMPINA Jud. Prahova, Cămpina 105600, B-dul Culturii nr. 29, Tel:0244/334831, Fax: 0244/370323	NU
STĂNCESCU ALIN CRISTIAN 2003-1278	LEGAL BRAND S.R.L. București, Str. Nicolae Licăreț nr.1, bl.33, sc.C, ap.107, Tel: 0722607380, legal.brand@easynet.ro	DA
STĂNCESCU ANCA 2000-1194	LEGAL BRAND S.R.L. București, Str. Nicolae Licăreț nr.1, bl.33, sc.C, ap.107, Tel: 0722674635, legal.brand@easynet.ro	DA
STIOPU NORICA 2003-1280	MOBILENIA SRL București, Șos. Pantelimon nr.161, sector 2, Tel : 021/2506270 Fax : 021/2507456 e-mail : norica.stiopu@mobilenia.com	NU
STOIAN IOAN 1992-1008	AGENȚIE DE PROPRIETATE INDUSTRIALĂ ȘI TRANSFER TEHNOLOGIC “STOIAN IOAN” Roman, 611127, B-dul Republicii, bloc 46, sc. C, ap. 35, jud. Neamț, Tel/Fax: 0233/741268, GSM: 0745 643738, istoian@engineer.com	DA
STRECHE GHERGHINA 1997-1116	S.C. PETROM S.A. Bucuresti, Calea Dorobantilor nr. 239, Sector 1. Telefon: 40 60092; Mob. 0723 55 20 26; Fax: 4060433 e-mail: gherghina.streche@petrom.com	NU
STURZA IOANA 1999-59	CABINET M. OPROIU-CONSILIERE ÎN PROPRIETATE INTELECTUALĂ București, Str. Popa Savu, nr. 42, parter, sector 1, Tel : 021/ 2602833, 021/2602834, Fax : 021/2602836, 021/2602835, P.O.Box2-229, office@oproiu.ro	DA

STURZA OANA ALINA 2003-1224	CABINET INDIVIDUAL OANA ALINA STURZA Bucuresti, Intr. Teiul Doamnei, nr.1, bl.19A, ap.39 Mobil: 0741136409, e-mail: alinasturza@gmail.com	DA
SULIMAN MARIA- GABRIELA 1999-1147	AGENȚIA NAȚIONALĂ A MEDICAMENTULUI București, Str. Av. Sănătescu nr. 48 Tel.: 021/2241710/369, Fax: 021/2243497 e-mail:mariasuliman @anm.ro	NU
SZENTE SĂNDOR 1999-48	SZENTE SĂNDOR Odorheiu Secuiesc, str. Victoriei, nr. 41, bl. U6, et.1, ap. 4, județ Harghita, cod poștal 535600, Tel. /fax 0266/219143,e-mail: prooffice@szente.ro	DA
ȘANTA VALENTINA 2003-1227	CABINET INDIVIDUAL VALENTINA ȘANTA Tg.Mures, str. Koos Ferencz nr.21, bl.21, ap.44, Mobil: 0740028967, 0728151499 vsanta@gedeon-richter.ro	DA
ȘOVA DAN-EUGEN 1993-1013	PIDES-CABINET DE PROPRIETATE INDUSTRIALĂ București, Str. Valea Buzăului, nr. 10, bl. G30, ap. 36, sector 3, Tel: 021/3455351 GSM: 0723708632 e-mail: pides2004@yahoo.com	DA
ȘOVAR IOAN 1995-32	CABINET DE PROPRIETATE INDUSTRIALĂ S.I. SRL Timișoara, Str. Moise Doboșan nr.110, cod 300600 Tel.0256/475105;GSM: 0722 984909, e-mail: ioan_sovar@yahoo.fr	DA
TAVASZI ZOLTAN 2005-1471	CABINET PROPRIETATE INDUSTRIALA TAVASZI ZOLTAN Bucuresti, Calea Mosilor nr.135, et.7, ap.14, tel: 021.3155969, fax: 021.3155969, tavaszi.zoltan@gmail.com	DA
TĂRĂBÎC LUCIAN 2000-1195	LUTARIS INTELPROT S.R.L. Timisoara, 300426, str. Ana Ipatescu nr.45, Tel/Fax: 0256/489301, Mobil: 0742143718, 0723319154, e-mail: qualitarium@qualitarium.ro	DA
TĂȚĂRĂR DOINA 1995-19	PERSOANĂ FIZICĂ Piatra Neamț, Str. Apele Minerale nr. 4, Tel: 0233/223602, e-mail: doina_tataru@msn.com	DA
TEODORESCU DAN MIHAI 1992-11	INTEL PROPERTY CONSULT București, Str. Ion Maiorescu, nr.42A, sector 2, Tel: 021/6192276, Fax:021/2123364, GSM: 0744506010	DA
TEODORESCU MIHAELA 1995-30	ROMINVENT S.A. București, Str. Ermil Pangratti nr. 35, et.1, sect.1 Tel: 021/2312515, Fax: 021/2312550 e-mail: office@rominvent.ro	DA

TEODORU EMANUEL 2004-1322	TEODORU & ASSOCIATES INTELLECTUAL PROPERTY AGENCY Bucuresti, str. Nerva Traian, nr.12, bl. M37, ap.1, Tel: 323.08.38, Fax: 326.39.55, e-mail: emanuel@teodoru.ro, www.romaniatrademarks.ro	DA
TEODORU VIOLETA 2003-1264	TEODORU & ASSOCIATES INTELLECTUAL PROPERTY AGENCY Bucuresti, str. Nerva Traian, nr.12, bl. M37, ap.1, Tel: 323.08.38, Fax: 326.39.55, GSM: 0722549219 e-mail: violeta@teodoru.ro, www.romaniatrademarks.ro	DA
TUDOR DANIELA 1999-136	SC TERAPIA SA București, Splaiul Unirii nr. 313 , Sector 3 Tel: 021/3464848, Fax : 021/3464849 GSM: 0729038298, daniela.tudor@terapia.ro	NU
TURTOI RADUCU 2007- 1545	TURTOI INTELLECTUAL PROPERTY FIRM SRL Bucuresti, Splaiul Independenței nr.3, bl.17, ap.7,sector 5, mobil: 0722390388, tel: 031.1044362, fax: 031.1044363, office@turtoi.ro, www.turtoi.ro	DA
ȚOȚU IOAN 2000-1196	N.P.C. S.R.L. Brasov, str. Alexandru cel Bun, nr.13, bl.E28, ap.7, cod 500025, OP 1 – CP 298, GSM: 0744520357, e-mail: totu@unitbv.ro	DA
ȚULUCA DOINA 1996-48	INVENTA - AGENTIE DE PROPRIETATE INTELLECTUALA S.R.L. București, Bdul Corneliu Coposu, nr. 7, bl. 104, sc.2, etaj 1, ap.31, sector 3, Tel : 021/3200285, Tel/Fax : 021/3228325, GSM :0744 339649, e-mail : inventa@mark-patent.ro	DA
ȚURCANU CONSTANTIN 1992-10	INVENTA - AGENTIE DE PROPRIETATE INTELLECTUALA S.R.L. București, Bdul Corneliu Coposu, nr. 7, bl. 104, sc.2, etaj 1, ap.31, sector 3, Tel : 021/3200285, Tel/Fax : 021/3228325,GSM : 0744 324510, e-mail : inventa@mark-patent.ro	DA
UDREA ELENA RODICA 1994-25	OSTER – SOCIETATE CIVILA PROFESIONALA DE PROPRIETATE INDUSTRIALA Bucuresti, Str. Batiste nr.35, ap. 23, sector 2 Tel/Fax: 021/3147249, 0721254270, traianosiescu@xnet.ro	DA
VASILESCU RALUCA 1995-37	CABINET M. OPROIU-CONSILIERE ÎN PROPRIETATE INTELLECTUALĂ București, Str. Popa Savu, nr. 42, parter, sector 1, Tel : 021/2602834, 021/2602833, Fax : 021/2602836, 021/2602835, office@oproiu.ro	DA

VĂTAVU LIVIU 2006- 1539	SC ANTIBIOTICE SA Iasi, str. Valea Lupului nr 1, cod 707410, tel: 0742532882. 0727024582, fax: 0232.211020, e-mail: liviu.vatavu@antibiotice.ro, trademarks@antibiotice.ro	NU
VELCEA MARIAN 1994-26	INVEL – AGENȚIE DE PROPRIETATE INDUSTRIALĂ București, str. Ion Ghica nr.3, ap.20, Fax: 0311.027.616, GSM: 0723205048, 0788885352, velcea@invel.ro	DA
VELICA ION GABRIEL 2004 - 1370	CABINET VELICA – Agenție de proprietate industrială Bucuresti, str. Brutus M.I., nr.13, ap.3, cod 050124 Tel/ Fax: 021/3357463, Mobil: 0722645283, www.velica.ro, office@velica.ro	DA
VELICU ANCA 2003- 1275	CABINET ENPORA S.R.L. București, str. George Calinescu nr.52A, ap.1, 011694, Tel: 021 2300990; 031 1001634, Fax: 021 2302311; 031 1007927, pop@patents.ro	DA
VELȚAN LOREDANA 1999-45	INVENTA - AGENTIE DE PROPRIETATE INTELECTUALA S.R.L. București, Bdul Corneliu Coposu, nr. 7, bl. 104, sc.2, etaj 1, ap.31, sector 3, Tel : 021/3200285, Tel/Fax :021/3228325,inventa@mark-patent.ro	DA
VIRGILIUS VASILACHE 2003-1228	EDIPLAST S.R.L. Tg. Mureș, Str. Măgurei nr.25, ap.2, 0744394036 Tel/Fax: 0265/263775,moniadel@artelecom.net	DA
VISALOM MONICA 2004 - 1340	AGENȚIE DE PROPRIETATE INDUSTRIALĂ – APIA SRL București, Str. Romancierilor nr.5, bl.C14, sc.B Ap.41, sector 6; OP 23 CP 11,Tel./Fax: 021/7783100; e-mail: office@mark-apia.ro, Site: www.mark-apia.ro	DA
VIȘOIU LILIAN CĂTĂLIN 2003-1246	CABINET DE PROPRIETATE INDUSTRIALĂ “VIȘOIU LILIAN CĂTĂLIN” București, Str. Alexandru Vlahuta nr.3, bl. M48, sc.A, ap.7, sector 3, Tel/Fax: 021/3207251, GSM: 0744480657,visoiucatalin@yahoo.com,	DA
VLAD CONSTANTIN 2000-1199	VLAD CONSTANTIN Constanța, Bdul. 1 decembrie 1918 nr. 5, bl.F16, ap.34, Tel/Fax: 0241/625643, GSM: 0722 370300, e-mail: vlad@gmb.ro	DA
VOICU ALEXANDRA 1992-5	A.G.V. - AGENȚIE DE PROPRIETATE INDUSTRIALĂ SRL București, B-dul Magheru, nr. 9, sc. 2, et.9, ap. 89, sector 1, PO BOX 22-246, Tel/Fax: 021/3153684, agv-office@xnet.ro	DA

Notă: Listele privind consilierii în proprietate industrială s-au tipărit conform datelor trimise de Camera Națională a Consilierilor în Proprietate Industrială, din România. Pentru relații suplimentare, vă rugăm să vă adresați doamnei ing. Doina Țuluca.

ORDIN nr. 03/15.01.2002

În temeiul art. 6, alin. 3 din HG nr. 573/07.09.1998 și a Deciziei Prim-Ministrului nr. 45/13.03.1998, Directorul General al Oficiului de Stat pentru Invenții și Mărci emite următorul:

ORDIN

Articol unic: Lista centrelor regionale, cuprinzând datele utile și instituțiile gazdă, așa cum sunt prezentate în anexă, se publică în Buletinul Oficial de Proprietate Industrială, împreună cu prezentul Ordin.

Director General

ing. Gábor VARGA

CENTRE REGIONALE PENTRU PROMOVAREA PROPRIETĂȚII INDUSTRIALE ÎN ROMÂNIA, ÎNFIINȚATE ÎN TERITORIU CU SPRIJINUL OFICIULUI DE STAT PENTRU INVENȚII ȘI MĂRCI

Coordonator al Centrelor regionale de Promovare a Proprietății Industriale din partea OSIM:

Florin Popa tel: (+40-21) 315.19.66, int. 318
 fax: (+40-21) 312.38.19
 e-mail: florin.popa@osim.ro
 tel. mobil: +40 723.330.752

BACĂU

- str. Libertății, nr. 1, cod 600052, județul Bacău,
- tel: 004-0234 570010, int.104
- fax: 004-0234 571070
- mobil: 004-0744538409
- e-mail: camerabc@cciabc.ro; strategie@cciabc.ro; crppi@cciabc.ro
- www.cciabc.ro/departamente/crppi.php
- contact: cons. juridic Silviu MUNTEANU

BAIA MARE

- b-dul Independenței, nr. 4B, Baia Mare, cod 430123, județul MARAMUREȘ
- tel/fax: 004-0262 213753
- e-mail: crpppimm@bic.cdimm.org; sorin@bic.cdimm.org; carmen@bic.cdimm.org
- <http://crpppimm.cdimm.org/>
- contact: ing. Sorin IANCU
 ing. Carmen NEACSU - director centru

BIHOR

- str. Roman Ciorogariu, nr. 65, ORADEA, cod 410009, CP 211, județul BIHOR
- tel: 004-0259 417807; 004-0359417991; 004-0359417992
- fax: 004-0259 47 0015
- e-mail: secretariat@ccibh.ro
- contact: Mihaela SECARA

BISTRIȚA-NĂSĂUD

- str. Petre Ispirescu, nr. 15 A, Bistrița, cod 420081, județul BISTRIȚA-NĂSĂUD
- mail address: Oficiul Poștal 1, Căsuța Poștală 18, Bistrița 420081, județul Bistrița-Năsăud
- tel. 004-0263 230640; 004-230400; 004-210038
- fax. 004-0263 230640; 004-0263 210039
- e-mail: office@ccibn.ro sau relatii@ccibn.ro
- www.cciabn.ro
- contact: ing. Daniel Cristian BĂLAN - tel: 004-0788569243

BRĂILA

- str. Pensionatului, nr. 3, C.P. 6-42, Brăila, cod 810245, județul BRĂILA
- tel/fax: 004-0239 613716; 004-0239 613172; 004-0239 614324
- tel: 004-0239 612388
- e-mail: cciabr@brx.ssibr.ro
- contact: ing. Angela SPIRIDON

BRAȘOV

- adresa de vizitare și consultanță: Colina Universității, corp I
- mail address: Brașov, cod 500500, județul BRAȘOV, O.P.1, C.P. 298
- tel: 004-0268 412921/196
- fax: 004-0268 472241
- e-mail: totu@unitbv.ro
- www.ctib.ro
- director centru: ing. Ioan Țoțu
- contact: cons. juridic Simona HRIȚCU

CONSTANȚA

- b-dul Alexandru Lăpușneanu, nr.185 A, județul CONSTANȚA
- tel: 004-0241-618475; 004-0241 613907; 004-0241 619854;
- fax: 004-0241-619454
- e-mail: barothi@ccina.ro
- www.ccina.ro
- contact: ing. Adriana BAROTHI

COVASNA

- Sediul ASIMCOV, str. Martinovics, nr. 2, Sfântu Gheorghe, cod 520009, județul COVASNA, O.P.1, C.P. 167
- tel/fax: 004-0267 318152
- e-mail: stanciu@planet.ro
- contact: ing. Adelina STANCIU - telefon: 004-0744435291

CRAIOVA

- str. Libertății, nr. 19, corp Administrativ Universitate, camera 208-209, Craiova, cod 200583, județul DOLJ
- mail address: CP. 609, Oficiul Poștal 6 (OP 6), Craiova
- tel/fax: 004-0251 534880
- e-mail: inventii@administrativ.ucv.ro, ghmanolea@em.ucv.ro sau gmanolea@gmail.com
- www.central.ucv.ro/newwebpg/ciitt/CRPPI.htm sau <http://em.ucv.ro/cercetare/ciitt>
- contact: prof. dr. ing. Gheorghe MANOLEA - tel: 004-0744771432

GALAȚI

- str. Mihai Bravu, nr. 46, Galați, cod 800208, sediul Camerei de Comerț, județul GALAȚI
- tel: 004-0236 460312; 004-0236 473580;
- fax: 004-0236 460650
- e-mail: camcomin1@xnet.ro
- www.cciagl.xnet.ro
- responsabil centru: dr. ing. Dumitru GHECENCO, tel: 004- 0236407049
- fax: 0236306181
- e-mail: fpdpigl@yahoo.com

IAȘI

- Universitatea Gheorghe Asachi, sediul Institutului Național de Inventică, b-dul CAROL, nr.3-5, C.P. 727- IAȘI -3, cod 700506, județul IAȘI
- tel/fax 004-0232 214763
- e-mail: bplaht@athena.mt.tuiasi.ro
- contact: prof. univ. dr. ing. Boris PLAHTEANU

SUCEAVA

- str. Universității, nr. 15-17, Suceava, cod 720229, județul SUCEAVA
- tel. 004-0230 521506; 004-0230520099
- fax: 004-0230 520099; 004-0230521506
- e-mail: ccisv@ccisv.ro; ovidon@ccisv.ro; sebastian@ccisv.ro
- contact: ing. Sebastian PĂDURARU - tel: 004-0741221494

TÂRGU-MUREȘ

- Centrul Regional de Promovare a Protecției Proprietății Industriale, str. Henri COANDĂ, nr. 1, Târgu-Mureș, cod 540048, județul MUREȘ
- tel: 004-0365806829; 004-0265269522
- fax:004-0265269522
- e-mail: crpppi@rdslink.ro; office@patlib-mures.ro
- www.patlib-mures.ro
- coordonator: dl. Adrian PLESA - Director General
- persoane care lucrează în interiorul centrului: Adrian PLESA, Mircea POP, Marius PLESA, Stefan POP, Dan PREDESCU
- din partea instituției gazdă: Octavian PLESA
- contact: ing. Adrian PLESA
chim. Mircea POP

TIMIȘ

- Sediul lucrativ - str. Piața Victoriei, nr. 3, parter, sediu al CCIA Timiș, Timișoara, cod 300030, județul TIMIȘ
- tel: 004-0256 497136
- fax. 004-0256 219173
- e-mail: Aurelia.Chira@cciat.ro; ru@cciat.ro
- www.cciat.ro
- contact: ing. Aurelia CHIRA, consilier; tel. mobil: 004-0745 422896

Inscripționat la: Tipografia O.S.I.M. sub comada nr. 1 /20.0 .2007

Dirrecția - Redacția - Administrația
OFICIUL DE STAT PENTRU INVENȚII ȘI MĂRCI
Str. Ion Ghica nr. 5, Sector 3, telefon: + 40 21 315.19.66;
fax: + 40 21 312.38.19
e-mail: office@osim.ro [http: www.osim.ro](http://www.osim.ro)
BUCUREȘTI - ROMÂNIA

Tehnoredactare și tipar: OFICIUL DE STAT PENTRU INVENȚII ȘI MĂRCI