

**OFICIUL DE STAT
PENTRU
INVENȚII ȘI MĂRCI**

ROMÂNIA



**BULETIN OFICIAL
DE
PROPRIETATE
INDUSTRIALĂ**

**Secțiunea
DESENE ȘI MODELE INDUSTRIALE
(Design industrial)**

Nr. 11/2007

ROMANIA



OFICIUL DE STAT PENTRU INVENȚII ȘI MĂRCI

BULETIN OFICIAL DE PROPRIETATE INDUSTRIALĂ

**SECȚIUNEA DESENE ȘI MODELE INDUSTRIALE
(DESIGN INDUSTRIAL)**

11

Publicat la 30 noiembrie 2007

© Toate drepturile sunt rezervate O.S.I.M. Această publicație nu va putea fi reprodusă în tot sau în parte, în niciun mod, fără autorizație prealabilă.

BULETIN OFICIAL DE PROPRIETATE INDUSTRIALĂ

Nr. 11

30 noiembrie 2007

**OFICIUL DE STAT
PENTRU INVENȚII ȘI
MĂRCI**

Direcția-Redacția-Administrația

str. Ion Ghica nr.5, sector 3
telefon: + 4021.315.19.66
fax: + 4021.312.38.19
e-mail: office@osim.ro
e-mail: editura@osim.ro
[http:// www.osim.ro](http://www.osim.ro)

BUCUREȘTI - ROMÂNIA

ISSN-1223-7728

CUPRINS GENERAL

Prezentare BOPI	5
Coduri normalizate OMPI, utilizate în BOPI	8
Cereri de înregistrare a desenelor și modelelor industriale, depuse la O.S.I.M.	11
Lista cererilor de înregistrare a desenelor și modelelor industriale publicate, aranjate	
• în ordinea crescătoare a numerelor de înregistrare	55
• în ordinea alfabetică a solicitanților	57
Lista desenelor și modelelor industriale înregistrate în Registrul Național al desenelor și modelelor industriale (DMI), conform hotărârii comisiei de specialitate a O.S.I.M.	
• DMI depuse pe cale națională.	63
• DMI depuse pe cale internațională.	66
Lista cererilor de desene și modele industriale respinse conform hotărârii comisiei de specialitate a O.S.I.M.	69
Mențineri în vigoare	73
Lista titularilor decăzuți din drepturi	77
Revalidări ale certificatelor de înregistrare	87
Modificări în situația juridică a titularilor	91
Pierderi de documente	95
Erate	99
Diverse	
• Lista consilierilor în proprietate industrială și a mandatarilor autorizați în proprietate industrială	107
• Centre regionale pentru promovarea proprietății industriale în România	149

SOMMAIRE

Présentation du BOPI	5
Codes normalisés de l'OMPI utilisés dans le BOPI	8
Demandes d'enregistrement des dessins et des modèles industriels déposées à l'OSIM	11
Liste des demandes d'enregistrement des dessins et des modèles industriels publiés,	
• ordonnée dans l'ordre croissant des numéros d'enregistrement	55
• ordonnés dans l'ordre alphabétique des déposants	57
Liste des modèles industriels enregistrés au Registre National des Dessins et des Modèles Industriels (DMI) conformément à la décision de la Commission de Spécialité de l'Office d'Etat pour les Inventions et les Marques	
• DMI déposés par voie nationale	63
• DMI déposés par voie internationale ...	66
Liste des demandes d'enregistrement refusées conformément à la décision de la Commission de Spécialité de l'Office d'Etat pour les Inventions et les Marques	69
Maintiens en vigueur	73
Liste des titulaires déchus des droits	77
Restauration des certificats d'enregistrement de dessins et modèles industriels	87
Modifications dans la situation juridique du titulaire	91
Pertes des documents	95
Errata	99
Miscellanées	
• Liste des conseillers en propriété industrielle et des mandataires agréés en propriété industrielle	107
• Centres régionaux pour la promotion de la propriété industrielle en Roumanie ...	149

CONTENTS

Introducing BOPI	5
WIPO normalised codes used in BOPI	8
Applications of registration of industrial designs filed at OSIM	11
List of the applications of registration of published industrial designs arranged	
• in breeder succession of registration numbers	55
• in alphabetical order of the depositors	57
Industrial designs registered in the National Register of Industrial Designs (DMI) according to the decision of the State Office for Inventions and Trademarks design commission	
• DMI deposited on national way	63
• DMI deposited on international way ...	66
List of the applications of registration applications refused with the decision of the State Office for Inventions and Trademarks design commission	69
Maintenance in force	73
List of owners whose rights have ceased (forfeiture of their rights)	77
Certificates for industrial design restoration	87
Changes in the owner's legal status	91
Lost documents	95
Erratum	99
Miscellaneous	
• Liste of industrial property attorneys and industrial property authorized representatives	107
• Regional centres for the promotion of property in Romania	149

În Buletinul Oficial de Proprietate Industrială, cererile de înregistrare a desenelor și modelelor industriale depuse la O.S.I.M. - sectorul Desene și modele industriale, pentru care s-au constituit depozite reglementare, se publică în ordinea claselor:

- CLASA 01** - Produse alimentare
- CLASA 02** - Articole de îmbrăcăminte și mercerie
- CLASA 03** - Articole de voiaj, cutii, umbrele și obiecte personale, necuprinse în alte clase
- CLASA 04** - Perii
- CLASA 05** - Articole textile neconfeționate, materiale din fibre sintetice sau naturale
- CLASA 06** - Mobilier
- CLASA 07** - Articole de menaj, necuprinse în alte clase
- CLASA 08** - Articole și utilaje casnice de metal
- CLASA 09** - Ambalaje și recipiente pentru transportul sau păstrarea mărfurilor
- CLASA 10** - Ceasornicărie și alte instrumente de măsură, instrumente de control și de semnalizare
- CLASA 11** - Obiecte ornamentale
- CLASA 12** - Mijloace de transport și de ridicat
- CLASA 13** - Aparată de producere, distribuție și transformare a energiei electrice
- CLASA 14** - Aparată de înregistrare, de telecomunicații și prelucrare a informațiilor
- CLASA 15** - Mașini necuprinse în alte clase
- CLASA 16** - Articole fotografice, cinematografice sau optice
- CLASA 17** - Instrumente muzicale
- CLASA 18** - Imprimerie și mașini de birou
- CLASA 19** - Papetărie, articole de birou, materiale pentru arte, învățământ
- CLASA 20** - Echipamente pentru vânzare și publicitate, semne luminoase, indicatoare
- CLASA 21** - Jocuri, jucării, corturi și articole de sport
- CLASA 22** - Arme, articole pirotehnice, articole pentru vânătoare, pescuit sau distrugerea animalelor dăunătoare
- CLASA 23** - Instalații pentru distribuția fluidelor, instalații sanitare de căldură, de ventilație și condiționare a aerului, combustibili solizi
- CLASA 24** - Medicină și laboratoare
- CLASA 25** - Construcții și elemente de construcții
- CLASA 26** - Aparată de iluminat
- CLASA 27** - Tutun și articole pentru fumători
- CLASA 28** - Produse farmaceutice sau cosmetice, articole și instrumente pentru toaletă
- CLASA 29** - Dispozitive și echipamente contra incendiilor, pentru prevenirea accidentelor sau salvare
- CLASA 30** - Articole pentru îngrijirea sau întreținerea animalelor
- CLASA 31** - Mașini și aparată pentru prepararea mâncărilor și a băuturilor, necuprinse în alte clase
- CLASA 99** - Diverse

* Conform Aranjamentului de la Locarno, din 8 octombrie 1968, revizuit în 1998.

CONDIȚII DE VÂNZARE A
BULETINULUI OFICIAL DE PROPRIETATE INDUSTRIALĂ

Buletinul Oficial de Proprietate Industrială se poate obține de la **Oficiul de Stat pentru Invenții și Mărci**, str. Ion Ghica nr. 5, sector 3, București.

- Relații despre condițiile anuale de abonare le puteți obține de la O.S.I.M., telefon +4021.315.19.66, +4021315.19.64, +4021314.59.66, +4021314.59.54, interior 203 sau 275.
- Prețul unui abonament la publicația BOPI- DMI este de 465 RON.
- Prețul unui exemplar individual este de 46,5RON/număr, în limita stocurilor disponibile.
- În cazul în care vor interveni modificări ale prețurilor, acestea vor fi anunțate.

- Începând cu data de 1 septembrie 2004, contul OSIM este:
 - IBAN RO 89TREZ 7005025XXX000278, Direcția de Trezorerie și Contabilitate Publică a Municipiului București (DTCPMB)
 - cod fiscal 4266081.

- Începând cu data de 1 ianuarie 2006, conturile IBAN OSIM de la Banca Comercială Română, Sucursala Doamnei, sunt:

	CONT IBAN NOU	CONT IBAN VECHI
- cont LEI	IBAN RO49RNCB0080005630320001	IBAN RO56RNCB5025000007740001
- cont USD	IBAN RO22RNCB0080005630320002	IBAN RO29RNCB5025000007740002
- cont EUR	IBAN RO38RNCB0080005630320005	IBAN RO61RNCB5025000007740008
- cont CHF	IBAN RO65RNCB0080005630320004	IBAN RO45RNCB5025000007740005

Programul de lucru cu publicul, al Registraturii O.S.I.M., este următorul:

luni - joi: 8,30 - 16,00
vineri: 8,30 - 13,30

CERERI DE ÎNREGISTRARE A DESENELOR ȘI MODELELOR INDUSTRIALE DEPUSE

(conform Legii nr. 129/29.12.1992 privind protecția
Desenelor și Modelelor Industriale)

În cuprins, sunt publicate cererile pentru care s-a cerut protecția în România, inclusiv cele conform Aranjamentului de la Haga, pentru care România a fost desemnată, și care au fost publicate în Buletinul Internațional de Desene și Modele Industriale.

Publicarea cererilor internaționale în Buletinul Oficial de Proprietate Industrială se face gratuit, cuprinzând doar datele bibliografice, și nu produce efecte juridice, scopul fiind informarea persoanelor interesate.

*

*

*

The applications requesting protection of industrial designs in Romania are published, the ones under the Hague Agreement for which Romania has been designated included which applications have been published in the International Bulletin of Industrial Designs.

Publication of international applications in the Official Bulletin of Industrial Property is free of charge and only comprises the bibliographic data and produces no legal effects, its aim being that of informing the interested persons.

Extras din codurile normalizate ale Organizației Mondiale a Proprietății Intelectuale - OMPI - (norma ST3)

referitoare la organizațiile internaționale și țările care eliberează sau înregistrează titluri de proprietate industrială și care se regăsesc frecvent în Buletinul Oficial de Proprietate Industrială (lista este actualizată de OMPI, în aprilie 2007).

AD - Andora	EG - Egipt	KH - Cambodgia	RW - Ruanda
AE - Emiratele Arabe Unite	EH - Sahara Occidentală ³	KI - Kiribati	SA - Arabia Saudită
AF - Afganistan	EM - Oficiul pentru	KM - Comore (Insule)	SB - Insulele Salomon
AG - Antigua și Barbuda	Armonizarea Pieței	KN - Saint Kitts și Nevis	SC - Seychelle
AI - Anguilla	Interne (Mărci și	KP - Republica Populară	SD - Sudan
AL - Albania	Modele Industriale)	Democrată Coreea	SE - Suedia
AM - Armenia	(OHIM)	KR - Republica Coreea	SG - Singapore
AN - Antilele Olandeze	EP - Oficiul European de	KW - Kuweit	SH - Sfânta Elena
AO - Angola	Brevete (OEB) ¹	KY - Insulele Caimane	SI - Slovenia
AP - Organizația Regională	ER - Eritreea	KZ - Kazahstan	SK - Republica Slovacă
Africană de Proprietate	ES - Spania	LA - Laos (Republica	SL - Sierra Leone
Intelectuală (ARIPO) ¹	ET - Etiopia	Democrată)	SM - San-Marino
AR - Argentina	FI - Finlanda	LB - Liban	SN - Senegal
AT - Austria	FJ - Fidji	LC - Santa Lucia	SO - Somalia
AU - Australia	FK - Insulele Falkland	LI - Lichtenstein	SR - Suriname
AW - Aruba	(Malvine)	LK - Sri Lanka	ST - Sao Tomé și Principe
AZ - Azerbaidjan	FO - Insulele Feroe	LR - Liberia	SV - Salvador
BA - Bosnia-Herzegovina	FR - Franța	LS - Lesotho	SY - Siria
BB - Barbados	GA - Gabon	LT - Lituania	SZ - Elveția
BD - Bangladesh	GB - Anglia	LU - Luxemburg	
BE - Belgia	GC - Oficiul de Brevete al	LV - Letonia	
BF - Burkina Faso	Consiliului de Cooperare	LY - Libia	
BG - Bulgaria	pentru Statele Arabe din	MA - Maroc	TC - Insulele Turques
BH - Bahrein	Golf (GCC)	MC - Monaco	și Caiques
BI - Burundi	GD - Grenada	MD - Republica Moldova	TD - Ciad
BJ - Benin	GE - Georgia	ME - Muntenegru	TG - Togo
BM - Bermude	GG - Guernsey	MG - Madagascar	TH - Thailanda
BN - Brunei Darussalam	GH - Ghana	MK - Macedonia	TJ - Tajikistan
BO - Bolivia	GI - Gibraltar	ML - Mali	TL - Timor - Leste ⁶
BR - Brazilia	GL - Groelanda	MM - Mianmar	TM - Turkmenistan
BS - Bahamas	GM - Gambia	MN - Mongolia	TN - Tunisia
BT - Bhutan	GN - Guineea	MO - Macao	TO - Tonga
BV - Insula Bouvet	GQ - Guineea Ecuatorială	MP - Insulele Mariana de Nord	TR - Turcia
BW - Botswana	GR - Grecia	MR - Mauritania	TT - Trinidad-Tobago
BX - Oficiul din Benelux pentru	GS - Georgia de Sud și	MS - Montserrat	TV - Tuvalu
Proprietate Intelectuală	Insulele Sandwich	MT - Malta	TW - Taiwan (Provincie
(BOIP) ²	GT - Guatemala	MU - Maurice	Chineză)
BY - Belarus	GW - Guineea-Bissau	MV - Maldive	TZ - Republica Unită
BZ - Belize	GY - Guiana	MW - Malawi	a Tanzaniei
		MX - Mexic	
		MY - Malaezia	
		MZ - Mozambic	
CA - Canada	HK - Hong-Kong	NA - Namibia	UA - Ucraina
CD - Republica Democrată	HN - Honduras	NE - Niger	UG - Uganda
Congo	HR - Croația	NG - Nigeria	US - Statele Unite ale Americii
CF - Republica Centrafricană	HT - Haiti	NI - Nicaragua	UY - Uruguay
CG - Congo	HU - Ungaria	NL - Olanda	UZ - Uzbekistan
CH - Elveția		NO - Norvegia	
CI - Coasta de Fildeș		NP - Nepal	VA - Saint-Siège
CK - Insulele Cook	IB - Biroul Internațional	NR - Nauru	VC - Saint Vincent
CL - Chile	al Organizației Mondiale	NZ - Noua Zeelandă	et Grenadines
CM - Camerun	de Proprietate Industrială	OA - Organizația Africană de	VE - Venezuela
CN - China	(OMPI) ³	Proprietate Intelectuală	VG - Insulele Virgine Britanice
CO - Columbia	ID - Indonezia	(OAPI) ¹	VN - Vietnam
CR - Costa Rica	IE - Irlanda	OM - Oman	VU - Vanuatu
CU - Cuba	IL - Israel	PA - Panama	WO - Organizația Mondială de
CV - Insulele Capului Verde	IM - Isle of Man	PE - Peru	Proprietate Intelectuală
CY - Cipru	IN - India	PG - Papua - Noua Guinee	(OMPI)
CZ - Republica Cehă	IQ - Irak	PH - Filipine	(Biroul Internațional) ⁵
DE - Germania ⁴	IR - Iran (Republica Islamică)	PK - Pakistan	WS - Samoa
DJ - Djibouti	IS - Islanda	PL - Polonia	
DK - Danemarca	IT - Italia	PT - Portugalia	XN - Institutul Nordic pentru
DM - Dominique		PW - Insulele Palau	Brevete (NPI)
DO - Republica Dominicană	JE - Jersey	PY - Paraguay	
DZ - Algeria	JM - Jamaica	QA - Qatar	YE - Yemen
	JO - Iordania	QZ - Oficiul European pentru	
EA - Organizația Euroasiatică	JP - Japonia	Comunitatea Soțiilor de	ZA - Africa de Sud
a Brevetului ¹		plante (CPVO)	ZM - Zambia
EC - Ecuador	KE - Kenia	RO - România	ZW - Zimbabwe
EE - Estonia	KG - Kirghistan	RS - Serbia	
		RU - Federația Rusă	

- Organizații interguvernamentale (oficii regionale de brevete) ce acționează în folosul anumitor State Contractante, în cadrul PCT (Tratatul de Cooperare în domeniul brevetelor). În cazul Oficiului European de Brevete, acționează, de asemenea, ca Autoritate Internațională de Cercetare și Autoritate Internațională de Examinare Preliminară, în cadrul PCT.
- Oficiul din Benelux pentru Proprietate Intelectuală (BOIP) (înainte, Oficiul pentru Mărci înregistrate și Modele industriale) a înlocuit oficiile naționale din Belgia, Luxemburg și Olanda, în ceea ce privește orice activitate care are legătură cu mărcile, desenele și modelele industriale.
- Nume provizoriu.
- În bazele de date electronice ale Registrului Internațional de Mărci, Biroul Internațional al OMPI folosește următoarele coduri adiționale, diferite de codurile active ale Standardului ST.3: "DD" pentru a desemna Germania fără teritoriul care, înainte de 3 octombrie 1990, a constituit Republica Federală Germania; "DT" pentru a desemna Germania fără teritoriul care, înainte de 3 octombrie 1990, a constituit Republica Democrată Germania.
- Codul "WO" este utilizat în legătură cu publicarea internațională sub PCT (Tratatul de Cooperare în domeniul brevetelor) (PCT), a cererilor internaționale, înregistrate la orice Oficiu receptor, membru PCT., dar, în aceeași măsură, și în legătură cu publicarea depozitelor modelelor industriale, în cadrul Acordului de la Haga privind Depozitul Internațional al Modelelor Industriale. În această privință, referirea se face la codul INID (33) acordat în Standardele WIPO ST.9 și ST.80. Codul "WO" este, de asemenea, potrivit pentru a fi folosit în ceea ce privește înregistrarea internațională a mărcilor, în cadrul Acordului de la Madrid și al Protocolului de la Madrid privind Înregistrarea internațională a Mărcilor. Codul "IB" este folosit în ceea ce privește primirea cererilor internaționale, în cadrul PCT, înregistrate de Biroul Internațional al OMPI, având și rolul de Oficiu receptor, membru PCT.
- Cod - "TL" - adoptat în data de 20 mai 2002.

**CERERI DE ÎNREGISTRARE A
DESENELOR ȘI MODELELOR INDUSTRIALE,
DEPUSE LA O.S.I.M.**

CODURILE INID ale cererilor de certificat de înregistrare a desenelor și modelelor industriale au următoarea semnificație:

- (21) Numărul depozitului național:
- (22) Data depozitului național:
- (43) Data publicării:
- (71) Numele și adresa solicitantului:
- (74) Numele și adresa mandatarului:
- (72) Numele autorului:
- (54) Denumirea desenului/modelului:
- (28) Numărul de desene/modele:
- (51) LOC (7) CI:
- (57) Descrierea desenului/modelului:
- (80)*Numărul de depozit internațional conform Aranjamentului de la Haga:
 - Data înregistrării internaționale:
 - Data publicării internaționale:
- (30) Prioritate invocată:
- (33) Țara:
- (32) Data:
- (31) Numărul:

* Depozit internațional înregistrat conform Aranjamentului de la Haga, la care România a fost desemnată, publicat în Buletinul Internațional de Desene și Modele, care poate fi consultat integral, inclusiv reprezentările grafice, la Oficiul de Stat pentru Invenții și Mărci. Procurarea Buletinului Internațional de Desene și Modele se poate face prin abonament la Biroul Internațional O.M.P.I. - Geneva, Elveția.

**CERERI DE ÎNREGISTRARE A DESENELOR ȘI MODELELOR INDUSTRIALE,
DEPUSE LA O.S.I.M.**

În cuprins, sunt publicate toate cererile de înregistrare a desenelor și modelelor industriale, depuse la Oficiul de Stat pentru Invenții și Mărci - Serviciul Desene și Modele Industriale, pentru care s-au constituit depozite reglementare în lunile iunie, iulie și august 2007 (cu excepția cererilor pentru care nu s-au achitat taxele legale sau sunt incomplete). **Având în vedere art. 37 din Legea nr. 129/29.12.1992 republicată**, pentru aceste cereri publicate, **persoana fizică sau persoana juridică** îndreptățită la eliberarea certificatului **beneficiază, provizoriu, de aceleași drepturi conferite titularului**, în conformitate cu prevederile **art. 33**, până la eliberarea certificatului de înregistrare, cu excepția cazurilor în care cererea de înregistrare a fost respinsă sau retrasă.

Publicarea cererilor internaționale în Buletinul Oficial de Proprietate Industrială - Secțiunea Desene și Modele Industriale (design industrial) **se face gratuit, cuprinzând doar datele bibliografice, și nu produce efecte juridice**, scopul fiind informarea persoanelor interesate. Depozitele internaționale înregistrate conform Aranjamentului de la Haga, la care România a fost desemnată, sunt publicate în Buletinul de Desene și Modele Internaționale nr. 6/2007. Procurarea Buletinului de Desene și Modele Internaționale se poate face, prin abonament, la Biroul Internațional O.M.P.I. - Geneva, Elveția.

Publicarea datelor bibliografice a depozitelor se va face în ordinea crescătoare a claselor și subclaselor, conform Clasificării Internaționale pentru desene și modele industriale (ediția a VII-a), conform Aranjamentului de la Locarno.

Dacă **mai multe depozite au aceeași clasă și subclasă**, publicarea datelor bibliografice se va face în **ordinea numărului de înregistrare**.

În conformitate cu **art. 24 din Legea nr. 129/29.12.1992**, **orice persoană interesată poate face opoziții** privind înregistrarea desenului sau modelului industrial, **în termen de 3 luni de la data publicării acestuia**.

În prezentarea cererilor de înregistrare a desenelor și modelelor industriale, se folosesc codurile INID și codurile țărilor, a căror semnificație este dată la pag. 8 și 10.

CLASA 02 - ARTICOLE DE ÎMBRĂCĂMINTE ȘI MERCERIE

(21) f 2007 0421; (22) 26.06.2007; (43) 30.11.2007;
 (71) S.C. TOLFEMANY IMPEX S.R.L., str. I.L. Caragiale,
 nr. 49A, Voluntari, IF 077190, 1942; (54) ÎMBRĂCĂMINTE;
 (28) 2; (51) 02-02

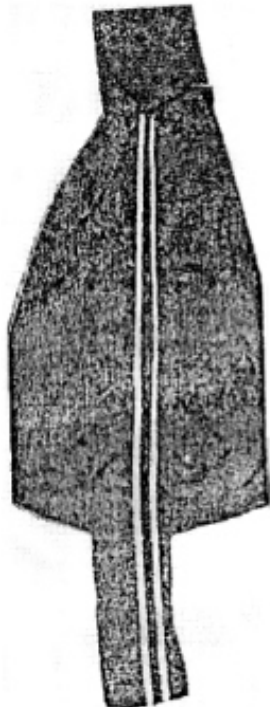

(21) f 2007 0421 - 1

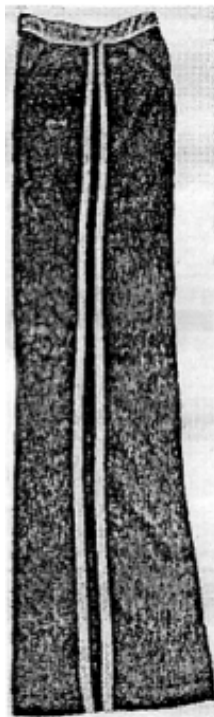

(21) f 2007 0421 - 2

**CLASA 03 - ARTICOLE DE VOIAJ, CUTII, UMBRELE ȘI
OBIECTE PERSONALE NECUPRINSE ÎN ALTE
CLASE**

(21) f 2007 0398; (22) 07.06.2007; (43) 30.11.2007;
 (71) S.C. LICCO PROMPT 2000 S.R.L., str. Czigler Antoniu,
 nr. 8, Arad, AR 310208, 2056; (74) **Agencia de Proprietate
 Industrială Ariana**, b-dul 15 Noiembrie, nr. 90, BV 500102,
 Brașov; (72) Ioniță Marcel Adam; (54) **SUPORT PENTRU
 UMBRELĂ**; (28) 1; (51) 03-03



(21) f 2007 0398 - 1

**CLASA 05 - ARTICOLE TEXTILE NECONFEȚIONATE,
MATERIALE DIN FIBRE SINTETICE SAU
NATURALE**

(21) f 2007 0422; (22) 28.06.2007; (43) 30.11.2007;
 (71) Pintilie Gina Maria, str. Rozelor, nr. 8, bl. D8, sc. B,
 ap. 22, Piatra Neamț, NT 610227, 3609; (72) Pintilie Gina
 Maria; (54) **BRODERII**; (28) 4; (51) 05-03



(21) f 2007 0422 - 1

CLASA 06 - MOBILIER

(21) f 2007 0411; (22) 18.06.2007; (43) 30.11.2007; (71) MOBILA DALIN S.R.L., str. Apalinei, nr. 122, Reghin, MS 545300, 3603; (74) S.C. Coninfo S.R.L., str. Arieşului, nr. 7, MS 540120, Târgu-Mureş; (54) SCAUNE; (28) 2; (51) 06-01



(21) f 2007 0422 - 2



(21) f 2007 0422 - 3



(21) f 2007 0422 - 4



(21) f 2007 0411 - 1



(21) f 2007 0411 - 2

(21) f 2007 0414; (22) 20.06.2007; (43) 30.11.2007; (71) S.C. CĂTĂLIN INTERNAȚIONAL S.R.L., str. Avram Iancu, nr. 54, Brad, HD 553200, 1694; (74) Agenția P.I. Labirint, str. Coriolan Petreanu, nr. 28, AR 310151, Arad; (54) COLȚARE MODULARE TAPIȚATE; (28) 9; (51) 06-01



(21) f 2007 0414 - 1



(21) f 2007 0414 - 2.1



(21) f 2007 0414 - 2.3

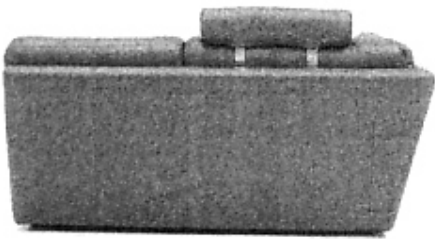

(21) f 2007 0414 - 2.2

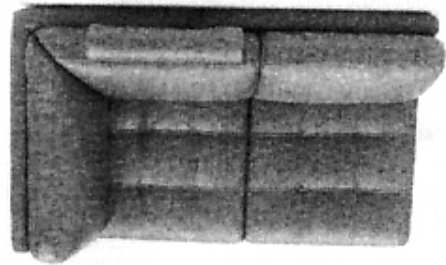

(21) f 2007 0414 - 2.4

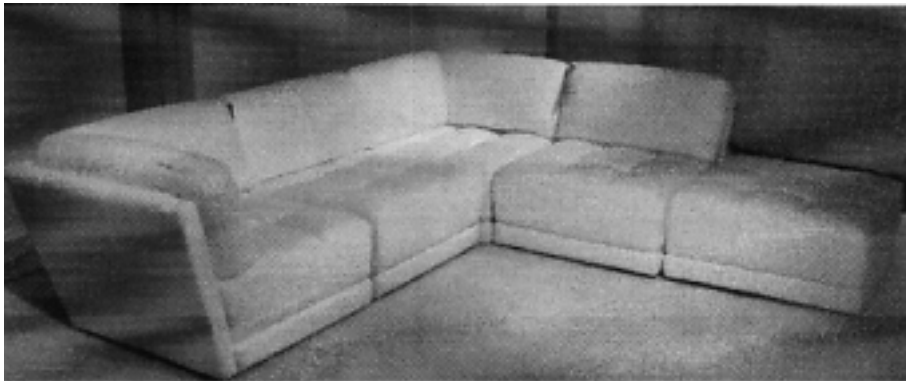

(21) f 2007 0414 - 3



(21) f 2007 0414 - 4



(21) f 2007 0414 - 5

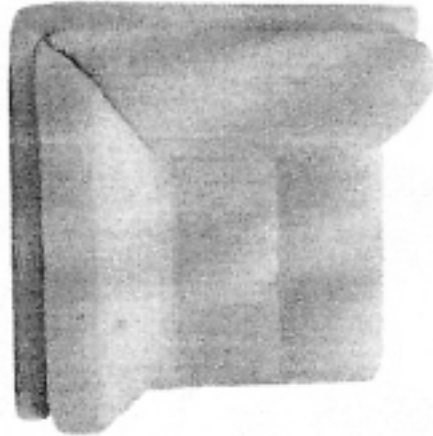

(21) f 2007 0414 - 6.4

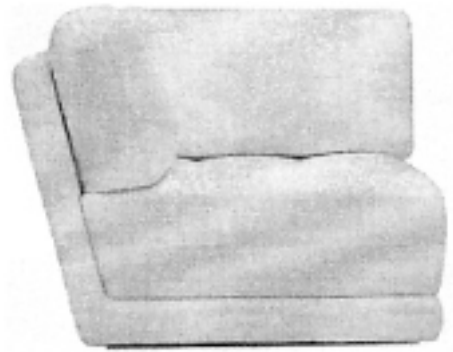

(21) f 2007 0414 - 6.1

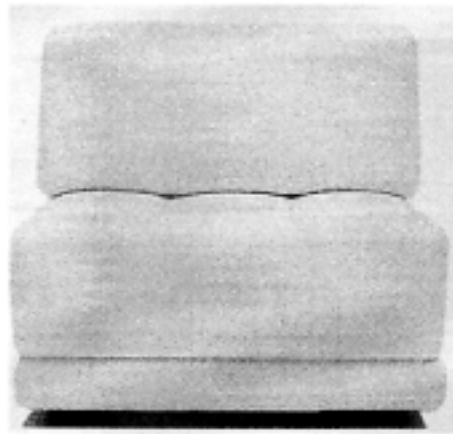

(21) f 2007 0414 - 7.1

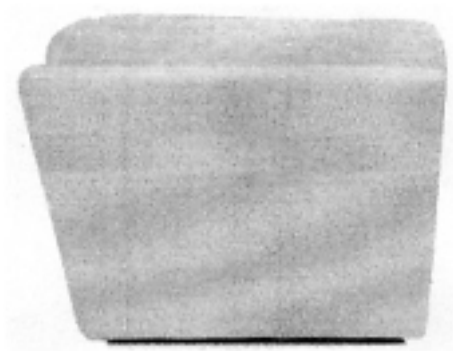

(21) f 2007 0414 - 6.2



(21) f 2007 0414 - 6.3

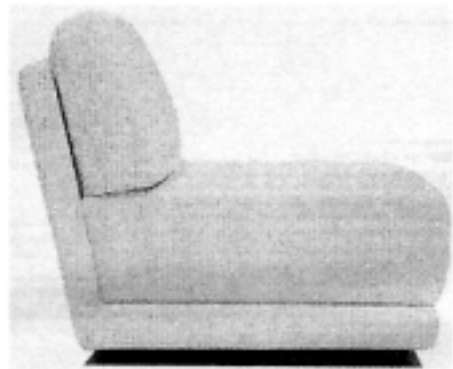

(21) f 2007 0414 - 7.2

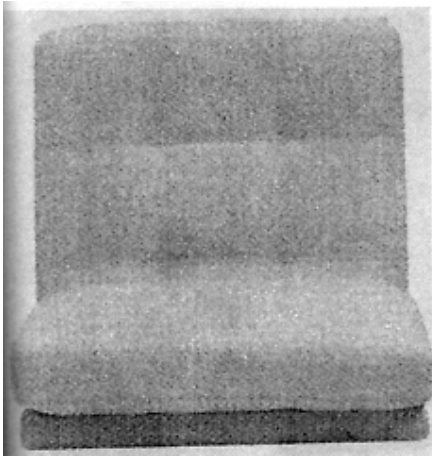

(21) f 2007 0414 - 8.1

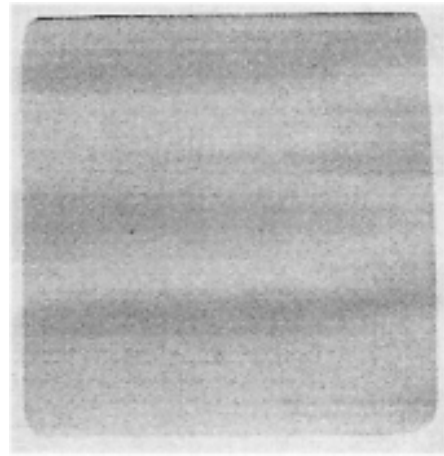

(21) f 2007 0414 - 9.2

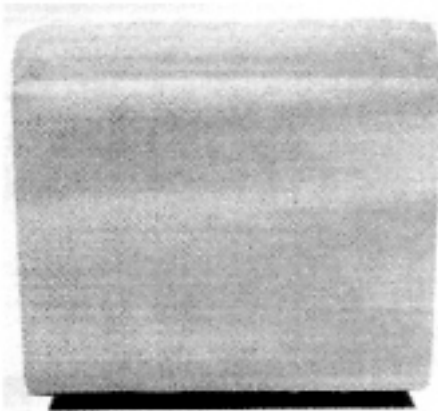

(21) f 2007 0414 - 8.2

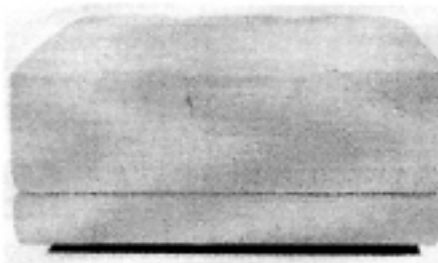

(21) f 2007 0414 - 9.1

(21) f **2007 0500**; (22) 18.06.2007; (43) 30.11.2007;
(71) MOBILA DALIN S.R.L., str. Apalinei, nr. 122, Reghin,
MS 545300, 3603; (74) **S.C. Coninfo S.R.L.**, str. Arieşului,
nr. 7, MS 540120, Târgu-Mureş; (54) **FOTOLIU**; (28) 1;
(51) **06-01**



(21) f 2007 0500 - 1

(21) f **2007 0501**; (22) 18.06.2007; (43) 30.11.2007;
(71) MOBILA DALIN S.R.L., str. Apalinei, nr. 122, Reghin,
MS 545300, 3603; (74) **S.C. Coninfo S.R.L.**, str. Arieşului,
nr. 7, MS 540120, Târgu-Mureş; (54) **CANAPEA**; (28) 1;
(51) **06-01**



(21) f 2007 0501 - 1

(21) **f 2007 0502**; (22) 18.06.2007; (43) 30.11.2007; (71) MOBILA DALIN S.R.L., str. Apalinei, nr. 122, Reghin, MS 545300, 3603; (74) **S.C. Coninfo S.R.L.**, str. Arieșului, nr. 7, MS 540120, Târgu-Mureș; (54) **CANAPEA**; (28) 1; (51) **06-01**



(21) f 2007 0502 - 1

(21) **f 2007 0420**; (22) 25.06.2007; (43) 30.11.2007; (71) S.C. NORD ARIN INTERNAȚIONAL S.R.L., localitatea Preluca, comuna Pângărați, NT 617309, 1629; (74) **Agenciu de Proprietate Industrială și Transfer Tehnologic Stoian Ion**, Republicii, bl. 46, ap. 35, NT 5550, Roman; (72) Crețu Vasile; (54) **MOBILIER**; (28) 9; (51) **06-03**, 04

(57) **model 1** - Bufet cu două uși laterale, cu aspect de lemn, ușă centrală - aspect sticlă mată, negru antracit, având pereții exteriori groși, cu canturi, jumătate dintre acestea - în plan frontal, și jumătate - la 45 grade spre interior. **model 2** - Bufet cu trei uși, cu aspect de sticlă mată, negru antracit, pereții exteriori groși, cu canturi, jumătate dintre acestea - în plan frontal, și jumătate - la 45 grade spre interior. **model 3** - Bufet cu două uși laterale, având aspect de lemn, cu două uși la mijloc, aspect sticlă mată, negru antracit, pereții exteriori groși, cu canturi, jumătate dintre acestea - în plan frontal, și jumătate - la 45 grade spre interior. **model 4** - Bufet cu patru uși, cu aspect de sticlă mată, negru antracit, pereții exteriori groși, cu canturi, jumătate dintre acestea - în plan frontal, și jumătate - la 45 grade spre interior. **model 5** - Dulap cu două uși în diagonală, cu aspect de lemn, având două

uși cu aspect de sticlă mată, negru antracit, pereții exteriori groși, cu canturi, jumătate dintre acestea - în plan frontal, și jumătate - la 45 grade spre interior. **model 6** - Dulap cu patru uși, cu aspect de sticlă mată, negru antracit, pereții exteriori groși, cu jumătate din canturi în plan frontal și jumătate - la 45 grade spre interior. **model 7** - Comodă TV joasă, cu patru uși, având aspect de sticlă mată, negru antracit, pereții exteriori groși, cu jumătate din canturi în plan frontal și jumătate - la 45 grade spre interior. **model 8** - Masă cu aspect de lemn, cu tăblia având canturi groase, jumătate fiind în plan vertical și jumătate - la 45 grade spre interior, picioare foarte groase în raport cu tăblia. **model 9** - Bancă ce are aspect de lemn, cu șezutul având canturi groase, jumătate dintre acestea - în plan vertical și jumătate - la 45 grade spre interior, iar picioarele sunt foarte groase în raport cu șezutul.

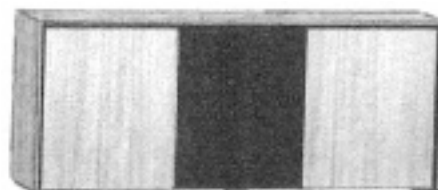

(21) f 2007 0420 - 1

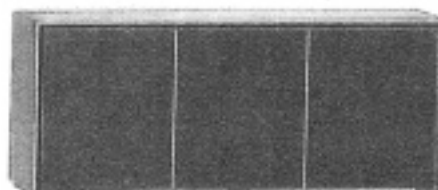

(21) f 2007 0420 - 2

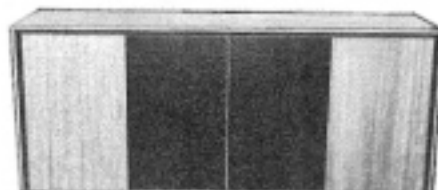

(21) f 2007 0420 - 3

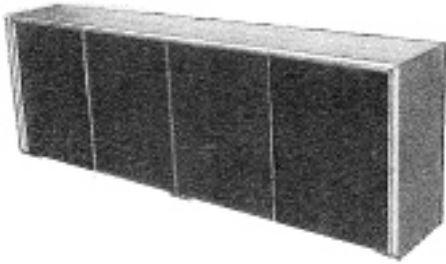

(21) f 2007 0420 - 4

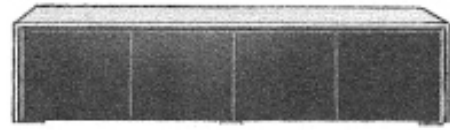

(21) f 2007 0420 - 7



(21) f 2007 0420 - 8

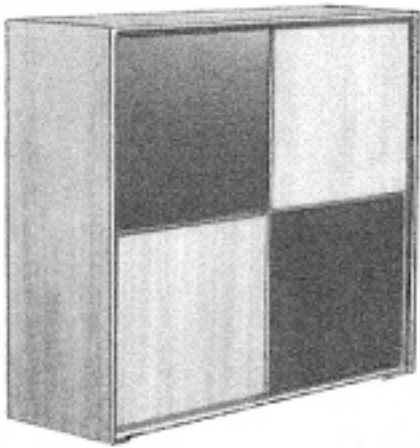

(21) f 2007 0420 - 5

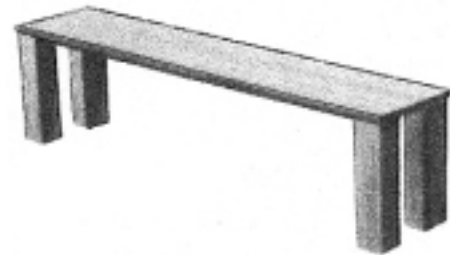

(21) f 2007 0420 - 9.1

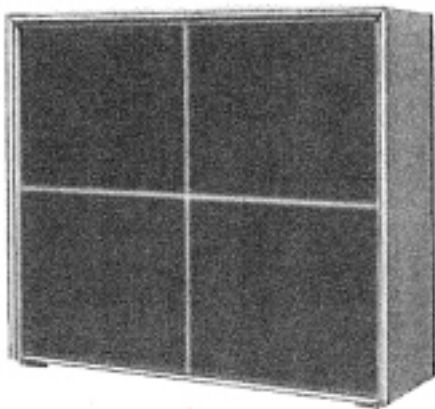

(21) f 2007 0420 - 6

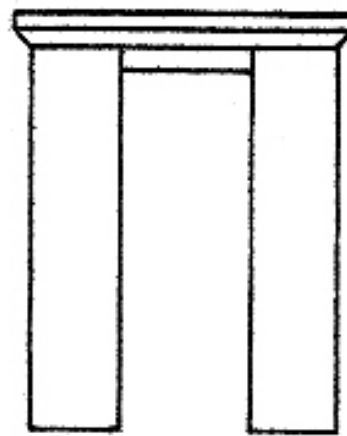

(21) f 2007 0420 - 9.2

(21) f 2007 0487; (22) 11.04.2007; (43) 30.11.2007; (71) Bourdon Frederic, 31 Residence Capitello, Porticcio, F 20166, 3807; (72) Bourdon Frederic; (54) SACI DE DORMIT; (28) 84; (51) 06-13; (80) DM/068 991/ 11.04.2007/ 31.07.2007

CLASA 08 - ARTICOLE ȘI UTILAJE CASNICE DE METAL

(21) f 2007 0390; (22) 04.06.2007; (43) 30.11.2007; (71) Homoc Valeriu, str. Torontalului, nr. 68, sc. A, et. 1, ap. 5, Timișoara, 300633, 3486; (74) Cabinet Ceciu Gabriela, str. Narciselor, nr. 6, ap. 110, 1900, Timișoara; (72) Homoc Valeriu; (54) ORGAN DE ASAMBLARE; (28) 2; (51) 08-08

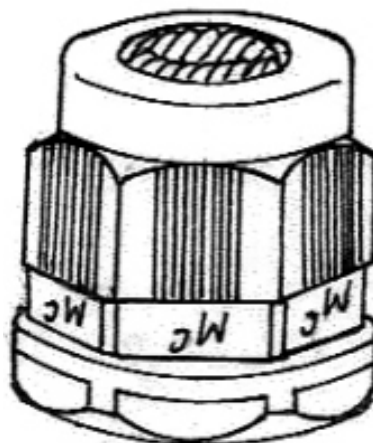

(21) f 2007 0390 - 2.1



(21) f 2007 0390 - 1.1

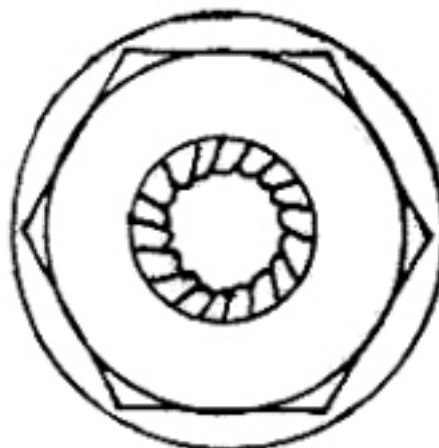

(21) f 2007 0390 - 2.2

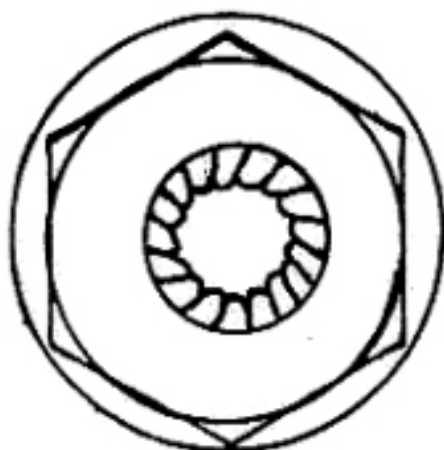

(21) f 2007 0390 - 1.2

(21) f 2007 0494; (22) 06.08.2007; (43) 30.11.2007; (71) S.C. MULTI PYRAMYD S.R.L., localitatea Arcuș, nr. 200, Arcuș, 527166, 3753; (74) S.C. Harcov A.P.I. S.R.L., str. Nicolae Iorga, nr. 61, bl. 10E, sc. B, ap. 9, CV 520031, Sfântu Gheorghe; (72) Kiss Arpad Csaba; (54) DISPOZITIV DE FIXARE; (28) 5; (51) 08-08

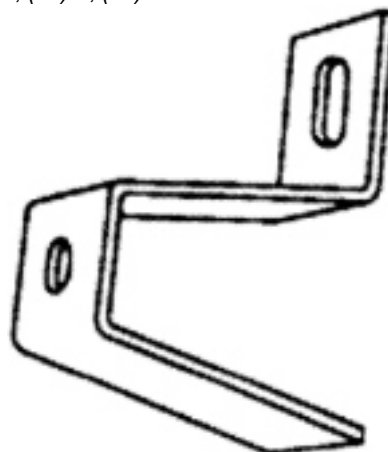

(21) f 2007 0494 - 1

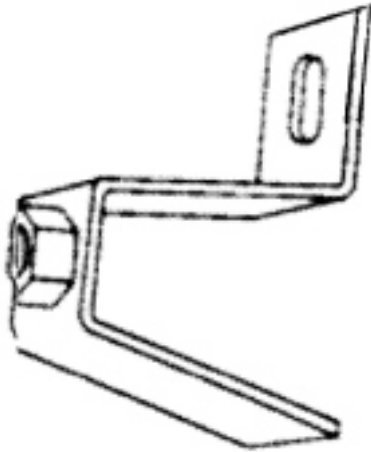

(21) f 2007 0494 - 2

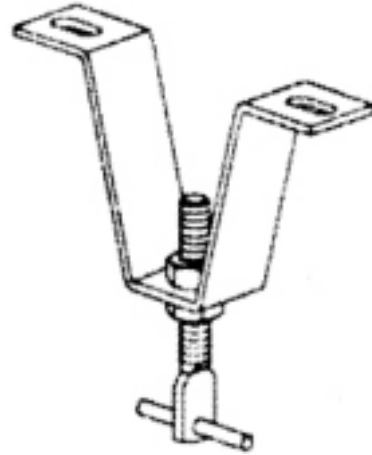

(21) f 2007 0494 - 5

**CLASA 09 - AMBALAJE ȘI RECIPIENTE PENTRU
TRANSPORTUL SAU PĂSTRAREA
MĂRFURILOR**

(21) f 2007 0399; (22) 11.06.2007; (43) 30.11.2007;
(71) S.C. CONSUC S.A., Calea Unirii, nr. 37, Suceava,
720156, 3515; (74) S.C. Mileniul 3 Agenție de Proprietate
Industrială S.R.L., Primăverii 30, bl. 30, sc. B, ap. 2, BT 6800,
Botoșani; (72) Iftode Ioan; (54) BUTELII TIP PET; (28) 3;
(51) 09-01

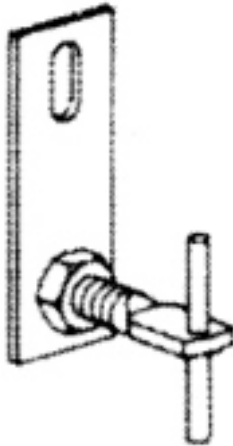

(21) f 2007 0494 - 3

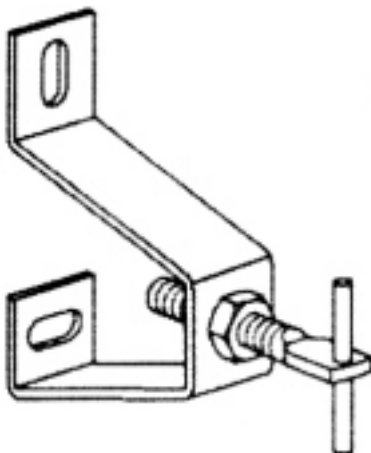

(21) f 2007 0494 - 4

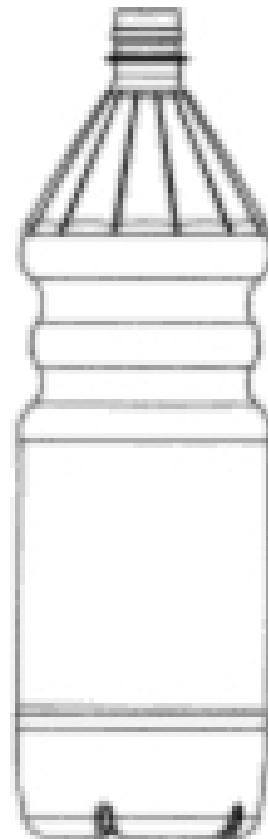

(21) f 2007 0399 - 1.1

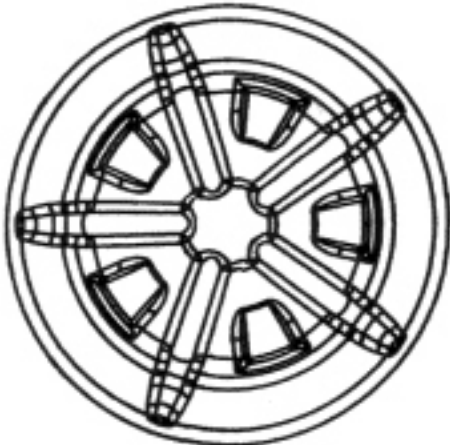

(21) f 2007 0399 - 1.2

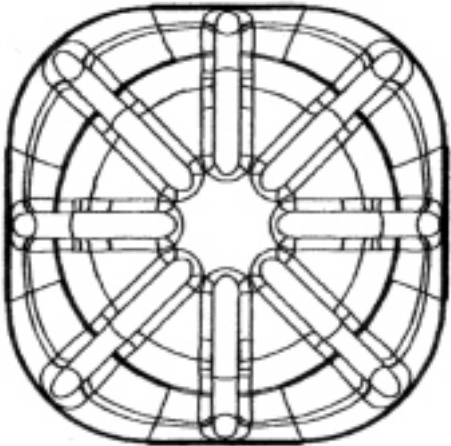

(21) f 2007 0399 - 2.2

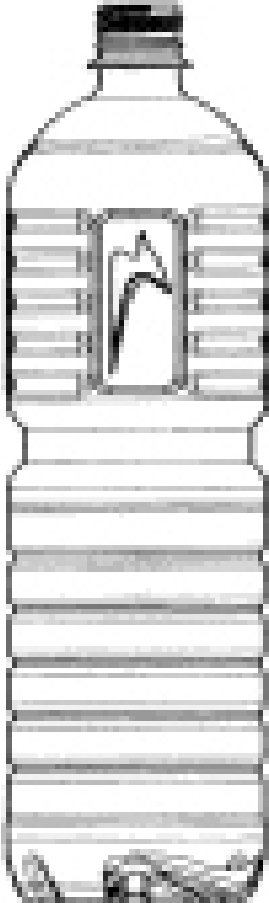

(21) f 2007 0399 - 2.1

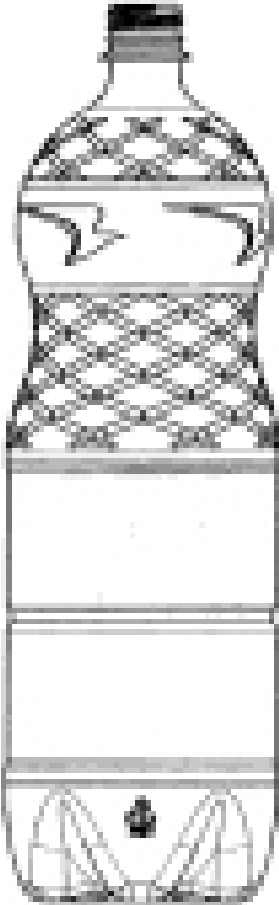

(21) f 2007 0399 - 3.1

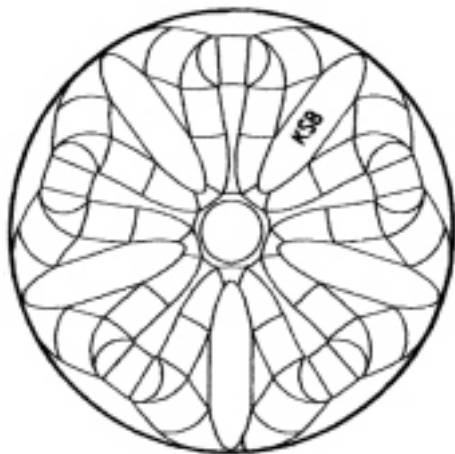

(21) f 2007 0399 - 3.2

(21) f 2007 0497; (22) 08.08.2007; (43) 30.11.2007; (71) S.C. PET STAR HOLDING S.R.L., str. Gării, nr. 3, Slobozia, 920003, 3760; (74) **Agencia de Proprietate Industrială Ariana**, b-dul 15 Noiembrie, nr. 90, BV 500102, Braşov; (72) Drăgoi Ion; (54) **PREFORMĂ**; (28) 1; (51) 09-01



(21) f 2007 0497 - 1

(21) f 2007 0506; (22) 15.08.2007; (43) 30.11.2007; (71) OP OZONE PHARMA LTD, 17 Grigoriou Xenopoulou Street, Limassol, 3106, 3769; (74) **Nestor Nestor Diculescu Kingston Petersen - Consiliere în P.I. S.R.L.**, Calea Dorobanţilor, nr. 237B, et. 11, camera 11-8, B 010566, Bucureşti; (54) **AMBALAJ**; (28) 1; (51) 09-03

(57) **model 1** - Elementul principal de noutate al acestui ambalaj este folosirea negrului ca fond, cu lăcuire mată. În partea de jos este un soare stilizat (cercuri concentrice, cu mai multe nuanţe de portocaliu), intersectat de linii verticale galbene, ce sugerează o gradăţie. Jos, la baza ambalajului, se află o bandă de un vişiniu irizat. Pe această bandă este embosat logo-ul OZONE. În partea din dreapta sus a ambalajului este scris "ACTIVE LIFE", cu portocaliu, subliniat cu două linii curbe. În jumătatea de sus a ambalajului iese în evidenţă numele produsului:

EXTREM VIT, embosat, cu litere de culoare roşie, cu excepţia X-ului, care este auriu. Între numele produsului şi soarele stilizat este scris claim-ul "ENERGIE EXTREMĂ", cu alb, fiind poziţionat la jumătatea ambalajului. Pe cutie, în lateral este scris numele produsului şi claim-ul. Pe cealaltă parte laterală apar numele produsului şi compoziţia. În partea de sus a cutiei se regăsesc numele produsului şi sigla Ozone. În partea de jos se află codul de bare, numele producătorului, recomandări de păstrare a produsului, lotul şi data expirării.

Reprezentările grafice se găsesc la pagina 37

(21) f 2007 0489; (22) 28.01.2007; (43) 30.11.2007; (71) Benson Alexandra, Rue Haldimand 8, Lausanne, CH 1003, 3809 ; (72) Benson Alexandra; (54) **PUBELE**; (28) 4; (51) 09-09; (80) **DM/068 624/ 28.01.2007/ 31.07.2007**

CLASA 10 - CEASORNICĂRIE ŞI ALTE INSTRUMENTE DE MĂSURĂ, INSTRUMENTE DE CONTROL ŞI DE SEMNALIZARE

(21) f 2007 0485; (22) 08.05.2007; (43) 30.11.2007; (71) Niko Naamloze Vennootschap, Industriepark-West 40, Sint-Niklaas, B 9100, 2319; (74) **Office Kirkpatrick S.A.**, Avenue Wolfers 32, B 1310, La Hulpe (Bruxelles); (54) **DETECTOR DE FUM**; (28) 1; (51) 10-05; (80) **DM/069 021/ 08.05.2007/ 31.07.2007**; (30) EM/09.11.2006/ 000618707-0001;

CLASA 11 - OBIECTE ORNAMENTALE

(21) f 2007 0453; (22) 12.07.2007; (43) 30.11.2007; (71) S.C. TOP VISION DESIGN S.R.L., str. 1 Decembrie 1918, nr. 38, bl. G7, ap. 41, Piatra-Neamţ, NT 610219, 3660; (74) **S.C. Brandynamics - A.P.I. - S.R.L.**, Aleea Caişilor, nr. 9, bl. 13, ap. 17, NT 610013, Piatra-Neamţ; (72) Moisei Corneliu; (54) **OBIECT DECORATIV**; (28) 1; (51) 11-02

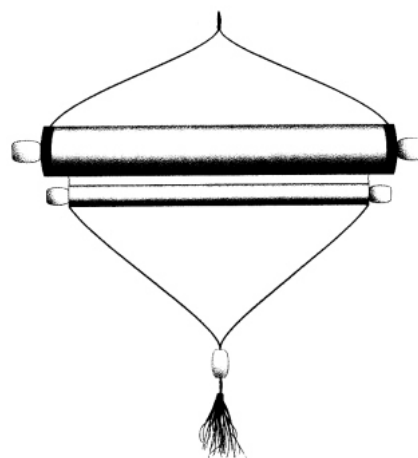

(21) f 2007 0453 - 1.1



(21) f 2007 0453 - 1.2

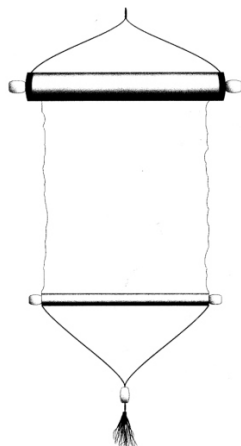

(21) f 2007 0453 - 1.3

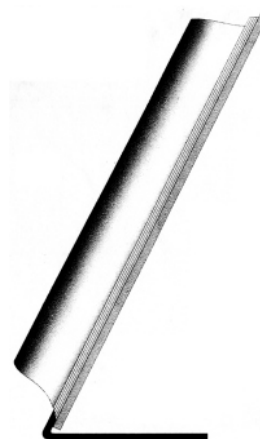

(21) f 2007 0454 - 2.1

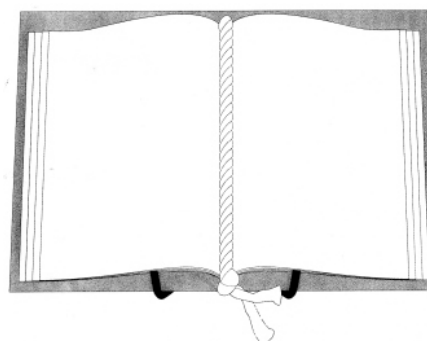

(21) f 2007 0454 - 2.2

(21) f 2007 0454; (22) 12.07.2007; (43) 30.11.2007; (71) S.C. TOP VISION DESIGN S.R.L., str. 1 Decembrie 1918, nr. 38, bl. G7, ap. 41, Piatra-Neamț, NT 610219, 3660; (74) S.C. Brandynamics - A.P.I. - S.R.L., Aleea Caișilor, nr. 9, bl. 13, ap. 17, NT 610013, Piatra-Neamț; (72) Moisei Corneliu; (54) **OBIECT DECORATIV**; (28) 2; (51) 11-02

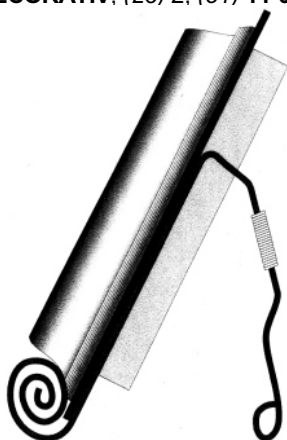

(21) f 2007 0454 - 1.1

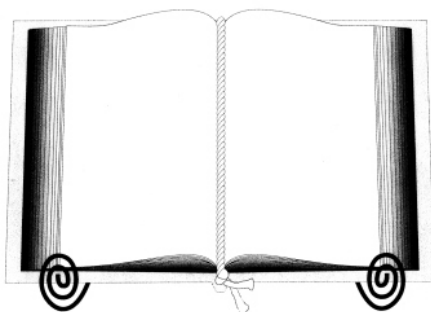

(21) f 2007 0454 - 1.2

CLASA 12 - MIJLOACE DE TRANSPORT ȘI DE RIDICAT

(21) f 2007 0392; (22) 05.06.2007; (43) 30.11.2007; (71) S.C. ATELIERELE C.F.R. GRIVIȚA S.A., Calea Griviței, nr. 359, sector 1, București, B 7000, 228; (72) Alexandru Claudiu; (54) **VAGON DE CĂLĂTORI ȘI MOD DE ARANJARE A SALONULUI**; (28) 4; (51) 12-03

Reprezentările grafice se găsesc la pagina 38

(21) f 2007 0393; (22) 05.06.2007; (43) 30.11.2007; (71) S.C. ATELIERELE C.F.R. GRIVIȚA S.A., Calea Griviței, nr. 359, sector 1, București, B 7000, 228; (72) Alexandru Claudiu; (54) **VAGON DE CĂLĂTORI ȘI MOD DE ARANJARE A SALONULUI**; (28) 4; (51) 12-03

Reprezentările grafice se găsesc la pagina 38

(21) f 2007 0415; (22) 20.06.2007; (43) 30.11.2007;
(71) S.C. XEDOX EXIM S.R.L., Calea Victoriei, nr. 33-35,
Arad, AR 310158, 3604; (74) **Cabinet de Proprietate
Industrială Arinova**, str. Coriolan Petreanu, nr. 28,

AR 310151, Arad; (72) Simon Attila; COLNACOV
ELEONORA; Șoț Flavius Corneliu; (54) **VAGON PENTRU
TRANSPORTUL AUTOTURISMELOR**; (28) 2; (51) 12-03

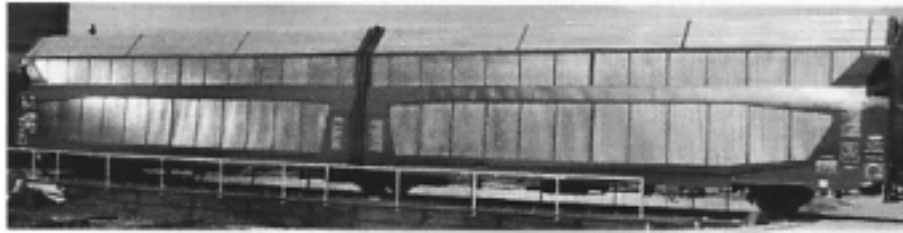

(21) f 2007 0415 - 1.1



(21) f 2007 0415 - 1.2

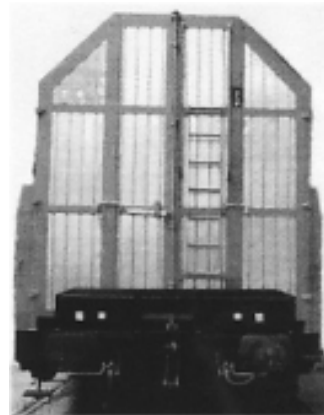

(21) f 2007 0415 - 1.5



(21) f 2007 0415 - 1.3



(21) f 2007 0415 - 1.6



(21) f 2007 0415 - 1.4

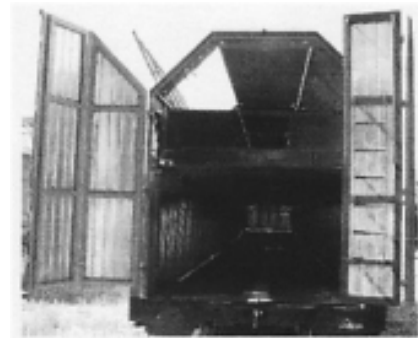

(21) f 2007 0415 - 1.7



(21) f 2007 0415 - 1.8

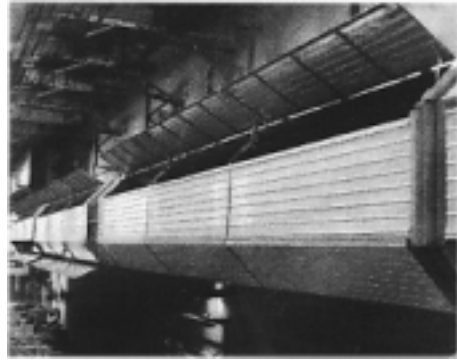

(21) f 2007 0415 - 1.12

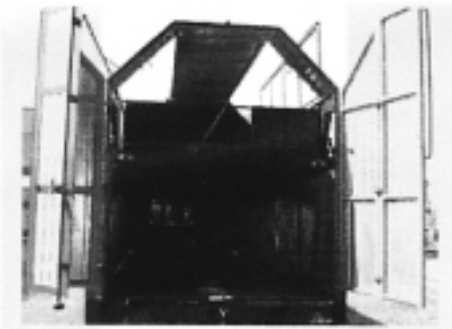

(21) f 2007 0415 - 1.9



(21) f 2007 0415 - 2.1



(21) f 2007 0415 - 1.10



(21) f 2007 0415 - 2.2



(21) f 2007 0415 - 1.11

CLASA 13 - APARATE DE PRODUCERE, DISTRIBUȚIE ȘI TRANSFORMARE A ENERGIEI ELECTRICE

(21) f 2007 0484; (22) 22.05.2007; (43) 30.11.2007; (71) NIKO N.V., Industriepark West 40, Sint Niklaas, B 9100, 3804; (74) **Office Kirkpatrick S.A.**, Avenue Wolfers 32, B 1310, La Hulpe (Bruxelles); (72) Frederic Philippe Heeren; (54) **RAME PENTRU ÎNTRERUPĂTOR**; (28) 1; (51) **13-03**; (80) **DM/069 022/ 22.05.2007/ 31.07.2007**; (30) EM/19.12.2006/ 000640206-0001;

CLASA 14 - APARATE DE ÎNREGISTRARE, DE TELECOMUNICAȚII ȘI PRELUCRARE A INFORMAȚIILOR

(21) f 2007 0486; (22) 03.01.2007; (43) 30.11.2007; (71) CECOP S.A., 24, Rue Thomas Edison, Gennevilliers, F-92230, 3806; (72) Cecop S.A.; (54) **CARDURI DE MEMORIE**; (28) 4; (51) 14-02; (80) DM/069 018/ 03.01.2007/ 31.07.2007

(21) f 2007 0488; (22) 29.01.2007; (43) 30.11.2007; (71) NICE S.P.A., via Pezza Alta 13, Oderzo (Treviso), I-31046, 1824; (74) Dragotti & Associati S.R.L., Vicolo Campana 3, I 31046,

Treviso; (72) Gherlenda Roberto; (54) **CARCASĂ PENTRU TELECOMANDĂ**; (28) 1; (51) 14-99; (80) DM/068 854/ 29.01.2007/ 31.07.2007; (30) IT/08.08.2006/ TV2006O000043

CLASA 15 - MAȘINI NECUPRINSE ÎN ALTE CLASE

(21) f 2007 0395; (22) 06.06.2007; (43) 30.11.2007; (71) S.C. MECANICA CEAHLĂU, str. Dumbravei, nr. 6, Piatra-Neamț, NT 610202, 876; (72) Vicol Florin; SAVOIA NECULAI; Dorcu Danuț; ISTRATE LILIANA; Mihalcea Mirela; (54) **MAȘINI ȘI UTILAJE AGRICOLE**; (28) 5; (51) 15-03

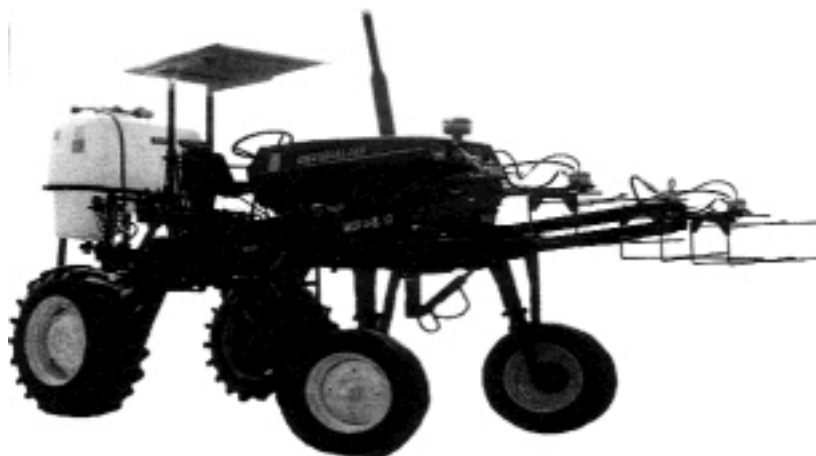

(21) f 2007 0395 - 1

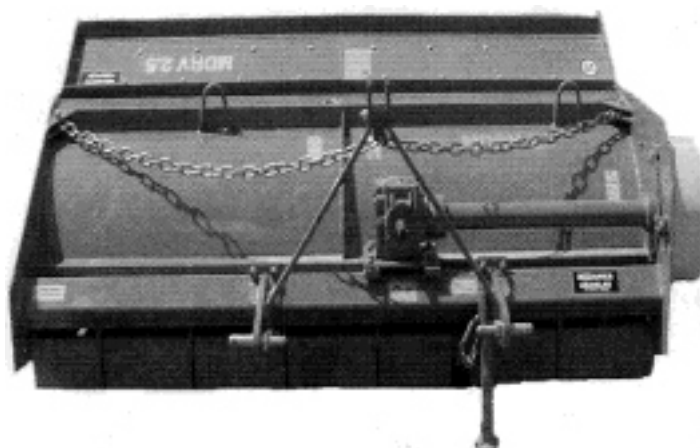

(21) f 2007 0395 - 2.1

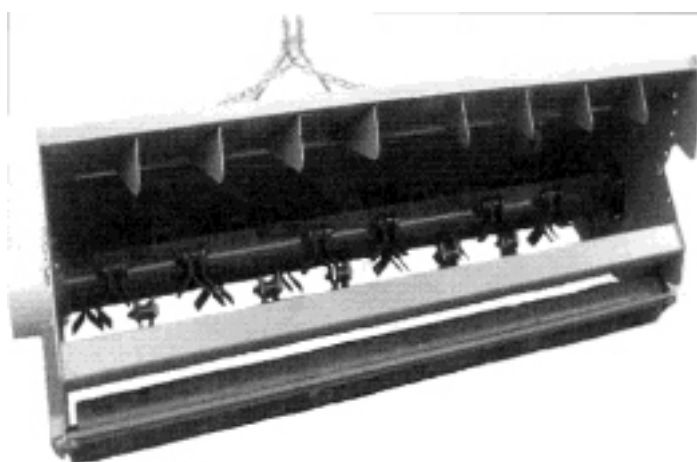

(21) f 2007 0395 - 2.2



(21) f 2007 0395 - 3

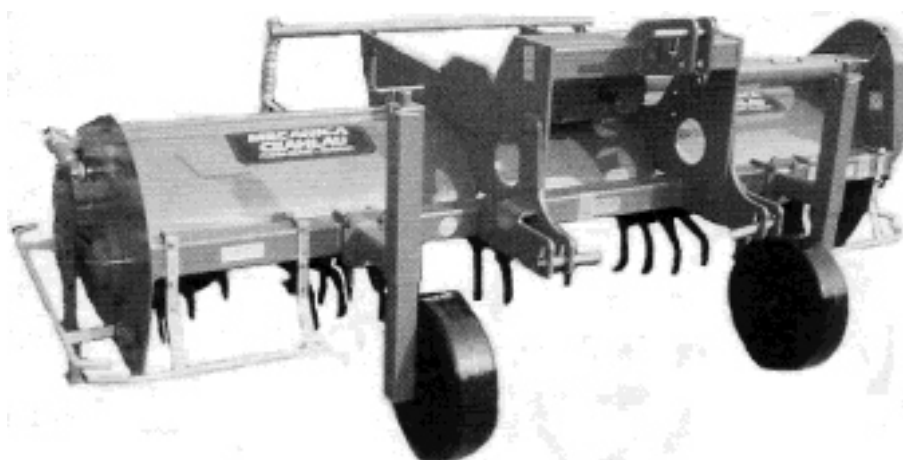

(21) f 2007 0395 - 4

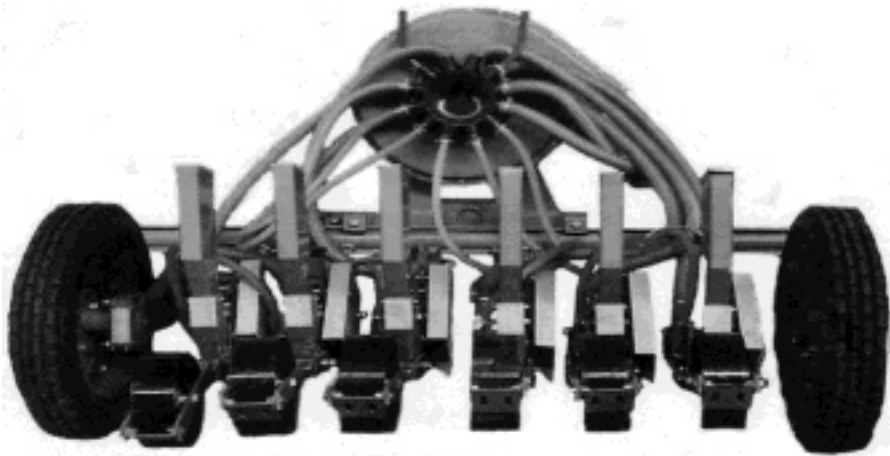

(21) f 2007 0395 - 5

(21) f 2007 0513; (22) 27.08.2007; (43) 30.11.2007;
 (71) S.C. MULTISTAR PROD S.R.L., str. Uzinelor, nr. 3,
 Oradea, 410605, 3787; (54) **SILOZ MOBIL**; (28) 1; (51) 15-03



(21) f 2007 0513 - 1

**CLASA 19 - PAPETĂRIE, ARTICOLE DE BIROU,
 MATERIALE PENTRU ARTE, ÎNVĂȚĂMÂNT**

(21) f 2007 0388; (22) 01.06.2007; (43) 30.11.2007;
 (71) S.C. KANDIA EXCELENT S.A., șoseaua Viilor, nr. 20,
 sector 5, București, B 050156, 1521; (74) **Cabinet M. Oproiu**
- Consiliere în Proprietate Intelectuală, Calea Victoriei, 155,
 bl. D1, sc. 2, et. 5, ap. 54. sector 1, B 7000, București;
 (72) Kurko Janos; (54) **GRAFICĂ PENTRU AMBALAJE**;
 (28) 52; (51) 19-08

Reprezentările grafice se găsesc la pagina 39

(21) f 2007 0389; (22) 04.06.2007; (43) 30.11.2007;
 (71) Cătunescu Ciprian, str. George Coșbuc, nr. 5/19,
 Baia-Mare, 430283, 3482; (72) Cătunescu Ciprian; SZEKELY
 SZILARD ZOLTAN; (54) **GRAFICĂ**; (28) 3; (51) 19-08



(21) f 2007 0389 - 1



(21) f 2007 0389 - 2

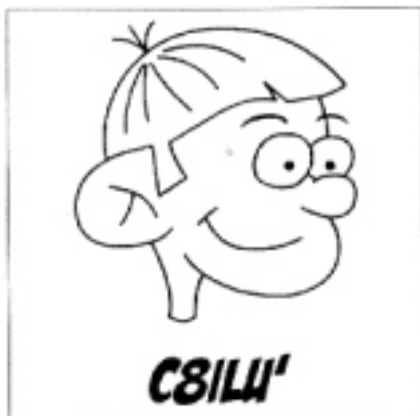

(21) f 2007 0389 - 3

(21) f 2007 0396; (22) 06.06.2007; (43) 30.11.2007; (71) S.C. HARD DISCOUNT S.R.L., str. Soarelui, nr. 18, Cristian, BV 2218, 3514; (72) Nila Ion Lucian; (54) **ETICHETĂ**; (28) 1; (51) **19-08**

Reprezentarea grafică se găsește la pagina 46

(21) f 2007 0400; (22) 11.06.2007; (43) 30.11.2007; (71) CREAM LINE S.A., 12th Km. National Road Athens-Lamia, Metamorphosis, Attica, 14452, 3516; (74) **Cabinet Enpora**, Iancului 7, bl. 109, sc. B. ap. 46, sector 2, B 73200, București; (72) Grigoris Tsaknakis; (54) **GRAFICĂ AMBALAJ**; (28) 2; (51) **19-08**

Reprezentările grafice se găsesc la pagina 47

(21) f 2007 0404; (22) 15.06.2007; (43) 30.11.2007; (71) S.C. NAPOLACT S.A., Calea Baciului, nr. 2-4, Cluj-Napoca, CJ 400230, 3593; (74) **Ghiță Constantin Office**, Take Ionescu 24-28, sc. B, ap. 2, TM 1900, Timișoara; (72) Gerbrant Redmer de Boer; (54) **GRAFICĂ PENTRU AMBALAJ**; (28) 7; (51) **19-08**

Reprezentările grafice se găsesc la pagina 48

(21) f 2007 0408; (22) 15.06.2007; (43) 30.11.2007; (71) S.C. VINEXPERT S.R.L., b-dul Octavian Goga, nr. 23, bl. M106, sc. 2, ap. 35, sector 3, București, B 030981, 3596; (54) **ETICHETĂ**; (28) 1; (51) **19-08**

Reprezentarea grafică se găsește la pagina 49

(21) f 2007 0412; (22) 19.06.2007; (43) 30.11.2007; (71) S.C. ARGUS S.A., str. Industrială, nr. 1, Constanța, CT 900147, 2102; (72) Tintareanu Ciprian; (54) **ETICHETA**; (28) 1; (51) **19-08**

Reprezentarea grafică se găsește la pagina 49

(21) f 2007 0418; (22) 22.06.2007; (43) 30.11.2007; (71) S.C. TRD - TNUVA ROMANIA DAIRIES S.R.L., b-dul Dimitrie Cantemir, nr. 1, bl. B2, et. 5, ap. 501, camera 1-4, sector 4, București, B 040231, 3608; (54) **GRAFICA AMBALAJ**; (28) 1; (51) **19-08**

Reprezentarea grafică se găsește la pagina 50

(21) f 2007 0419; (22) 22.06.2007; (43) 30.11.2007; (71) S.C. TRD - TNUVA ROMANIA DAIRIES S.R.L., b-dul Dimitrie Cantemir, nr. 1, bl. B2, et. 5, ap. 501, camera 1-4, sector 4, București, B 040231, 3608; (54) **GRAFICA AMBALAJ**; (28) 1; (51) **19-08**

Reprezentarea grafică se găsește la pagina 50

(21) f 2007 0455; (22) 12.07.2007; (43) 30.11.2007; (71) S.C. FARMACOM S.A., str. Zizinului, nr. 112, Brașov, BV 500407, 3664; (74) **Agencia de Proprietate Industrială Ariana**, b-dul 15 Noiembrie, nr. 90, BV 500102, Brașov; (72) Ungureanu Mihail; (54) **ETICHETE**; (28) 2; (51) **19-08**



(21) f 2007 0455 - 1



(21) f 2007 0455 - 2

(21) f 2007 0493; (22) 06.08.2007; (43) 30.11.2007; (71) S.C. REAL DOLFFY S.R.L., str. Mihai Eminescu, nr. 2/22, Odorheiu Secuiesc, 535600, 3749; (74) S.C. Harcov A.P.I. S.R.L., str. Nicolae Iorga, nr. 61, bl. 10E, sc. B, ap. 9, CV 520031, Sfântu Gheorghe; (72) Dolga Adolffy Szolt; (54) GRAFICĂ PUBLICITARĂ; (28) 1; (51) 19-08



(21) f 2007 0493 - 1

(21) f 2007 0533; (22) 13.09.2007; (43) 30.11.2007; (71) S.C. SIPEX COMPANY S.R.L., sat Ariceștii Rahtivani, nr. 1, Parcul Industrial Crângul lui Bot, Dn 72, Km 8, Ariceștii Rahtivani, PH 107025, 3879; (74) Rovalcons S.R.L., str. Orizontului, nr. 1, bl. R10, ap. 27, PH, Câmpina; (72) Gheorghe Constantin Irinel; (54) GRAFICĂ PUBLICITARĂ; (28) 1; (51) 19-08

Reprezentarea grafică se găsește la pagina 51

(21) f 2007 0534; (22) 14.09.2007; (43) 30.11.2007; (71) S.C. EUROPEAN DRINKS S.A., str. Teatrului, nr. 1-2, Oradea, BH 40020, 3880; (72) Micula Viorel; (54) SIGLA EUROPEAN DRINKS; (28) 1; (51) 19-08

Reprezentarea grafică se găsește la pagina 51

CLASA 20 - ECHIPAMENTE PENTRU VÂNZARE ȘI PUBLICITATE, SEMNE LUMINOASE, INDICATOARE

(21) f 2007 0391; (22) 04.06.2007; (43) 30.11.2007; (71) Clipa Marius Narcis, str. Primăriei, Liteni, 727335, 3494 Graur Răzvan, str. Stejar, nr. 37A, bl. A1, sc. D, et. 7, ap. 1, Iași, 700325, 3495 Macovei Răzvan, str. Tudor Vladimirescu, nr. 10, sc. D, et. 3, ap. 8, Botoșani, 710254, 3496; (72) Clipa Marius Narcis; GRAUR RĂZVAN; Macovei Răzvan; (54) PANOURI PUBLICITARE MULTIFEȚE; (28) 8; (51) 20-03

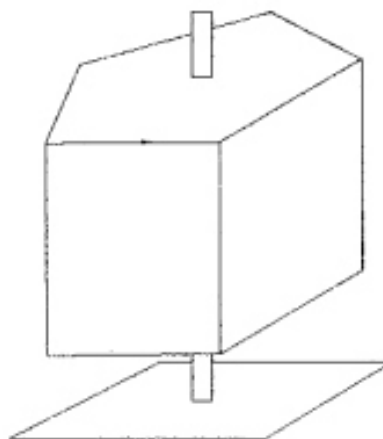

(21) f 2007 0391 - 1

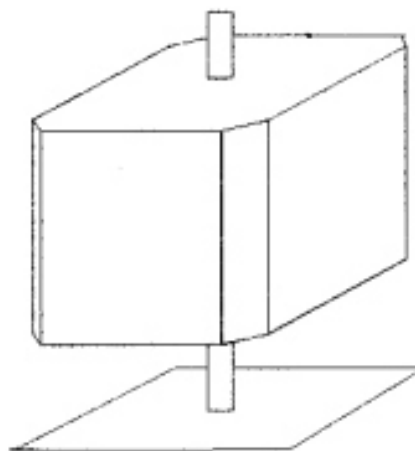

(21) f 2007 0391 - 2

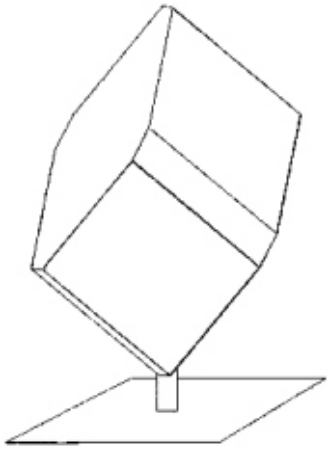

(21) f 2007 0391 - 3

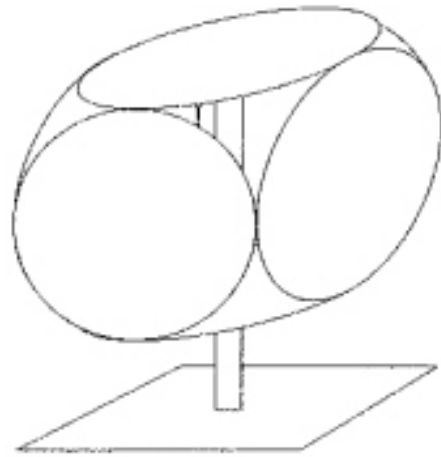

(21) f 2007 0391 - 6

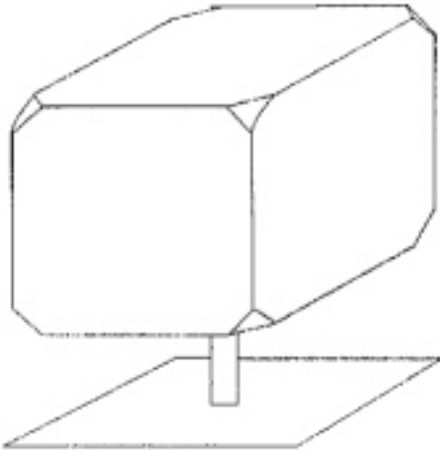

(21) f 2007 0391 - 4

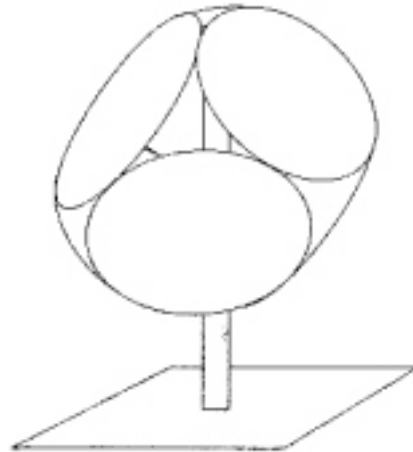

(21) f 2007 0391 - 7

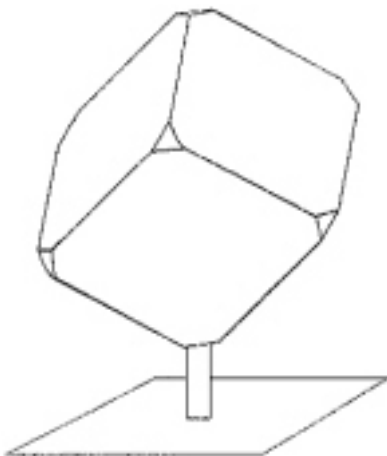

(21) f 2007 0391 - 5

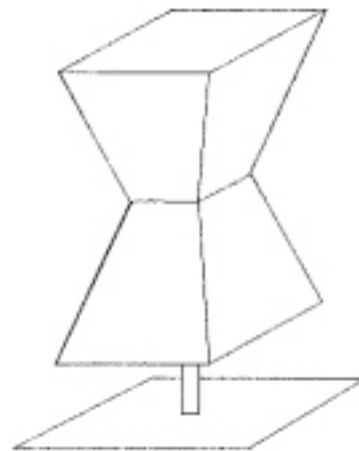

(21) f 2007 0391 - 8

**CLASA 23 - INSTALAȚII PENTRU DISTRIBUȚIA
FLUIDELOR, INSTALAȚII SANITARE DE
CĂLDURĂ, DE VENTILAȚIE ȘI CONDIȚIONARE
A AERULUI, COMBUSTIBILI SOLIZI**

(21) f 2007 0490; (22) 12.01.2007; (43) 30.11.2007;
(71) CAVAGNA GROUP S.P.A., via Statale 11/13, Calcinato,
I 25011, 3810; (74) **Modiano & Associati**, via Meravigli,
I 20123, Milano; (72) Savio Cavagna; (54) **CONTOR DE GAZ**;
(28) 4; (51) 23-01; (80) **DM/068 479**/ 12.01.2007/ 31.07.2007;
(30) EM/17.07.2006/000 561 741

(21) f 2007 0416; (22) 20.06.2007; (43) 30.11.2007;
(71) S.C. SANCLEAN S.R.L., str. Doamna Ghica, nr. 12, bl. 1,
sc. 1, ap. 9, sector 2, București, B 022834, 3605; (72) Florin
Cibu; (54) **COLAC PENTRU WC, CU FOLIE DE UNICĂ
FOLOSINȚĂ**; (28) 1; (51) 23-02

(57) **model 1** - Capacul are forma și elementele poziționate pentru o utilizare facilă. Dispozitivul de deschidere și ledul de atenționare pentru descărcarea acumulatorului sunt amplasate central, în partea superioară, pentru acces și vizualizare rapide. Senzorul pentru declanșarea dispozitivului este poziționat lateral, pentru a împiedica declanșările accidentale. Geamul de vizionare este sus-stânga, permițând vizualizarea rapidă a cantității de folie disponibilă.



(21) f 2007 0416 - 1

CLASA 25 - CONSTRUCȚII ȘI ELEMENTE DE CONSTRUCȚII

(21) f 2007 0401; (22) 14.06.2007; (43) 30.11.2007;
(71) AEMAC S.R.L., str. Lămâiței, nr. 5, Brașov, 500371, 3517; (74) M.D.P. Rights Agency S.R.L. - Agenție de Proprietate Industrială, str. Lungă, nr. 270, BV 500450, Brașov; (72) Pop Claudiu; (54) GARDURI; (28) 5; (51) 25-02

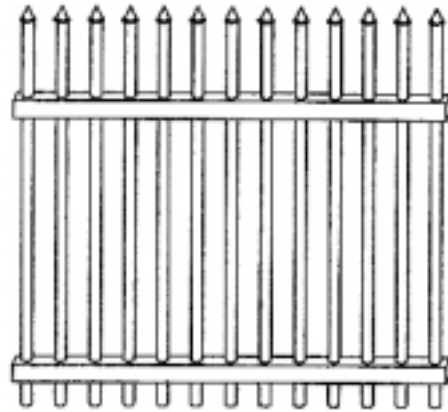

(21) f 2007 0401 - 3

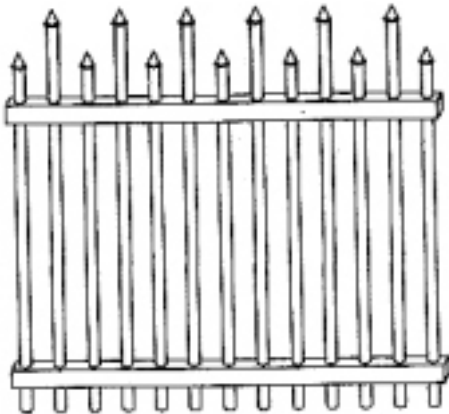

(21) f 2007 0401 - 1

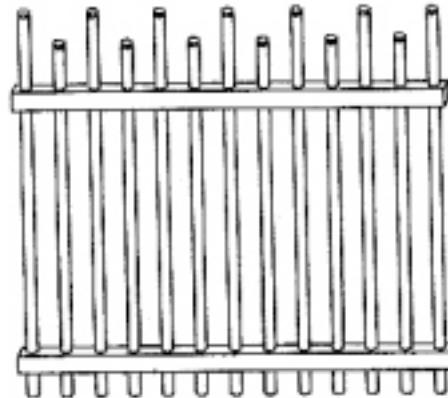

(21) f 2007 0401 - 4

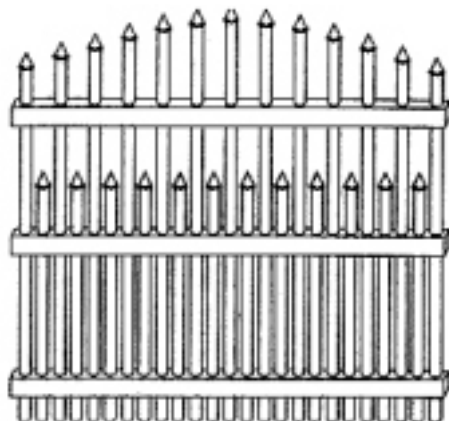

(21) f 2007 0401 - 2

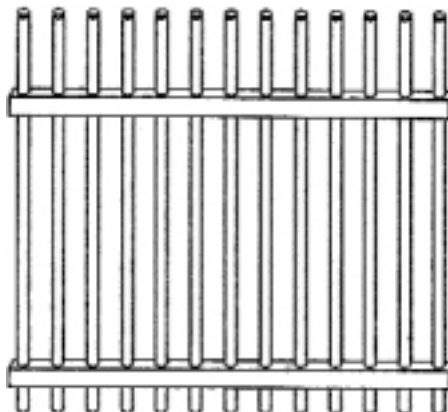

(21) f 2007 0401 - 5

(21) f 2007 0407; (22) 15.06.2007; (43) 30.11.2007;
(71) S.C. NIL STAR S.R.L., str. Grădinarilor, nr. 22, Săvinești,
NT 617410, 3594; (74) **Cabinet Proprietate**

Intelectuală Alecu Bogdan, str. Vasile Alecsandri, nr. 63,
et. 1, camera 8, BC 600012, Bacău; (72) Octav Stănescu;
(54) **GARDURI**; (28) 2; (51) **25-02**



(21) f 2007 0407 - 1

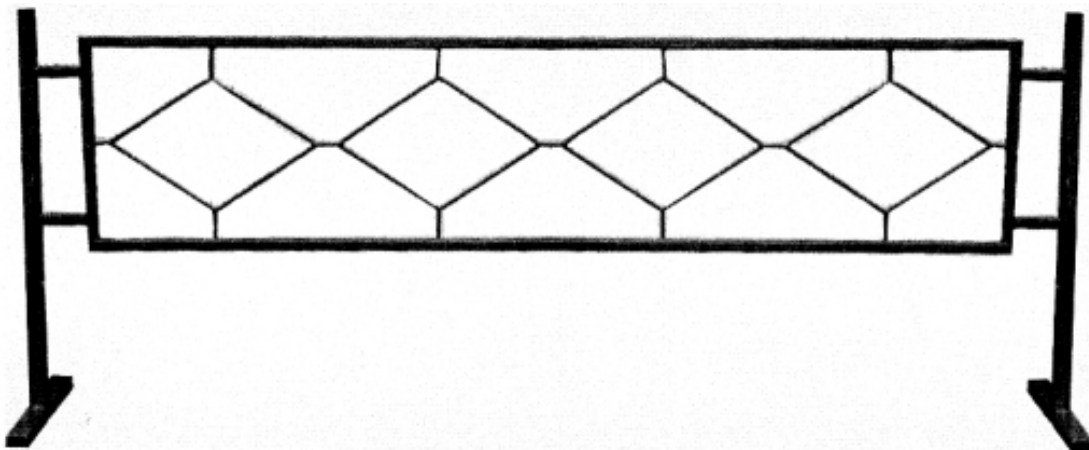

(21) f 2007 0407 - 2 (180|60)

(21) f 2007 0394; (22) 05.06.2007; (43) 30.11.2007;
(71) S.C. COFFEE HOUSE S.R.L., str. 13 Septembrie, nr. 90,
Hotel Marriott-Grand Office, et. 4, camera 420, sector 5,
București, 7000, 3499; (74) Inventa Agenție de Proprietate

Intelectuală S.R.L., b-dul Corneliu Coposu, nr. 7, bl. 104,
sc. 2, ap. 31, sector 3, 030602, București;
(54) RESTAURANT; (28) 5; (51) 25-03

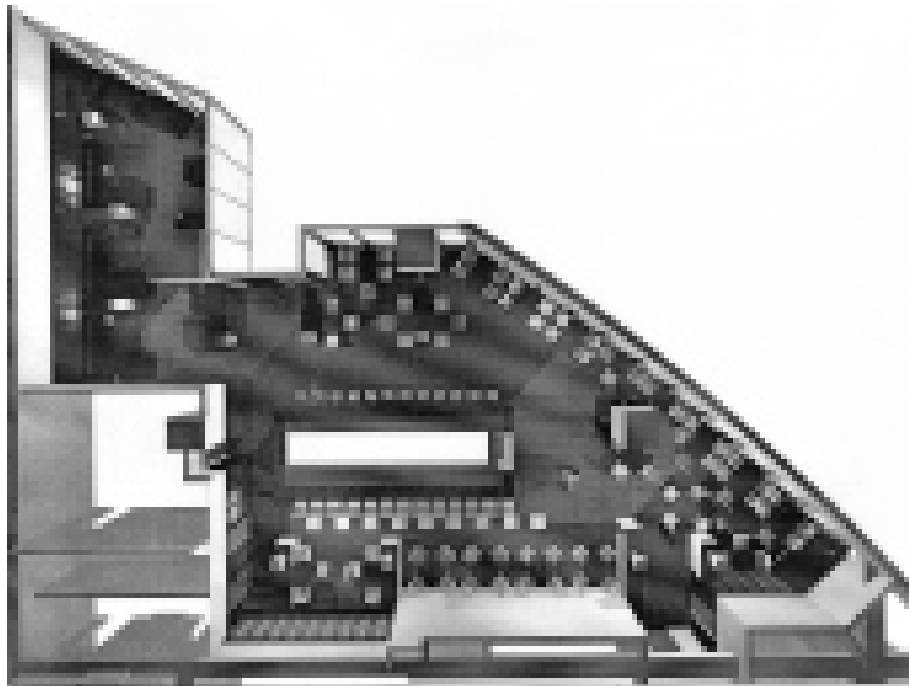

(21) f 2007 0394 - 1



(21) f 2007 0394 - 2



(21) f 2007 0394 - 4



(21) f 2007 0394 - 3



(21) f 2007 0394 - 5

(21) f 2007 0417; (22) 20.06.2007; (43) 30.11.2007;
(71) Cristina Laurențiu, str. Edgar Quinet, nr. 3, et. 4, ap. 20,
sector 1, București, B 010017, 3606; (74) **Cabinet Enpora**,
str. George Călinescu, nr. 25A, ap. 1, sector 1, B 011694,
București; (72) Cristina Laurențiu; (54) **CONSTRUCȚIE**;
(28) 1; (51) **25-03**

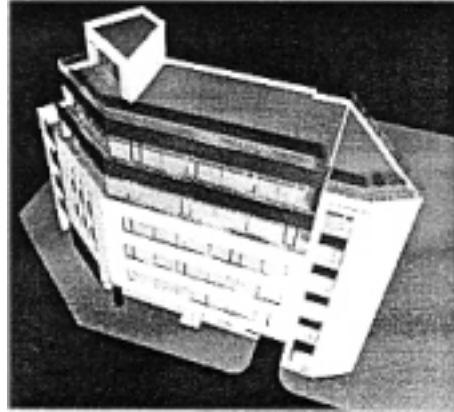

(21) f 2007 0417 - 1.2



(21) f 2007 0417 - 1.1



(21) f 2007 0417 - 1.3

(21) f 2007 0506

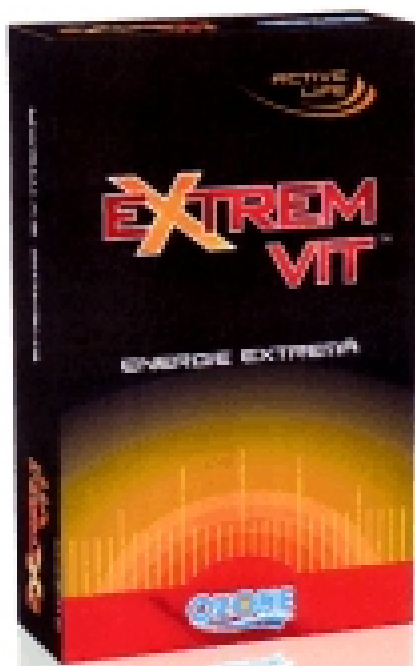

(21) f 2007 0506 - 1.1



(21) f 2007 0506 - 1.2

(21) f 2007 0392



(21) f 2007 0392 - 1



(21) f 2007 0392 - 4



(21) f 2007 0392 - 2

(21) f 2007 0393



(21) f 2007 0393 - 1



(21) f 2007 0392 - 3



(21) f 2007 0393 - 2



(21) f 2007 0393 - 3



(21) f 2007 0388 - 2



(21) f 2007 0393 - 4



(21) f 2007 0388 - 3

(21) f 2007 0388



(21) f 2007 0388 - 1



(21) f 2007 0388 - 4



(21) f 2007 0388 - 5



(21) f 2007 0388 - 6



(21) f 2007 0388 - 7



(21) f 2007 0388 - 8



(21) f 2007 0388 - 9



(21) f 2007 0388 - 10



(21) f 2007 0388 - 11



(21) f 2007 0388 - 12



(21) f 2007 0388 - 16



(21) f 2007 0388 - 13



(21) f 2007 0388 - 17



(21) f 2007 0388 - 14



(21) f 2007 0388 - 18



(21) f 2007 0388 - 15



(21) f 2007 0388 - 19



(21) f 2007 0388 - 20



(21) f 2007 0388 - 21



(21) f 2007 0388 - 22



(21) f 2007 0388 - 23



(21) f 2007 0388 - 25



(21) f 2007 0388 - 26



(21) f 2007 0388 - 24



(21) f 2007 0388 - 27



(21) f 2007 0388 - 28



(21) f 2007 0388 - 31



(21) f 2007 0388 - 29



(21) f 2007 0388 - 32



(21) f 2007 0388 - 30



(21) f 2007 0388 - 33



(21) f 2007 0388 - 34



(21) f 2007 0388 - 37



(21) f 2007 0388 - 35



(21) f 2007 0388 - 38



(21) f 2007 0388 - 36



(21) f 2007 0388 - 39



(21) f 2007 0388 - 40



(21) f 2007 0388 - 43



(21) f 2007 0388 - 41



(21) f 2007 0388 - 44



(21) f 2007 0388 - 42



(21) f 2007 0388 - 45



(21) f 2007 0388 - 46



(21) f 2007 0388 - 47



(21) f 2007 0388 - 48



(21) f 2007 0388 - 49



(21) f 2007 0388 - 50



(21) f 2007 0388 - 51



(21) f 2007 0388 - 52

(21) f 2007 0396



(21) f 2007 0396 - 1

(21) f 2007 0400



(21) f 2007 0400 - 1



(21) f 2007 0400 - 2

(21) f 2007 0404



(21) f 2007 0404 - 1



(21) f 2007 0404 - 4



(21) f 2007 0404 - 2



(21) f 2007 0404 - 5



(21) f 2007 0404 - 3



(21) f 2007 0404 - 6

(21) f 2007 0408



(21) f 2007 0404 - 7



(21) f 2007 0408 - 1

(21) f 2007 0412



(21) f 2007 0412 - 1

(21) f 2007 0418

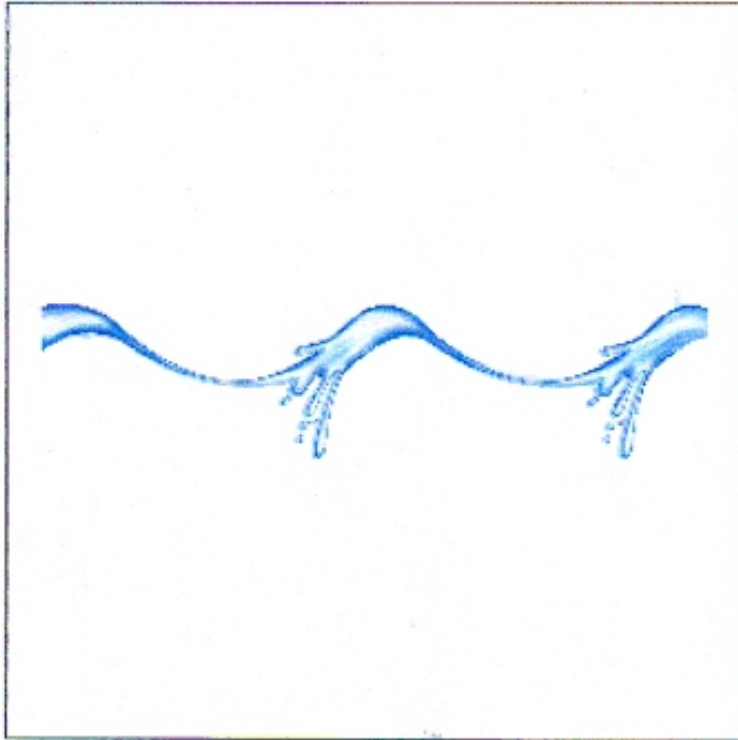

(21) f 2007 0418 - 1

(21) f 2007 0419

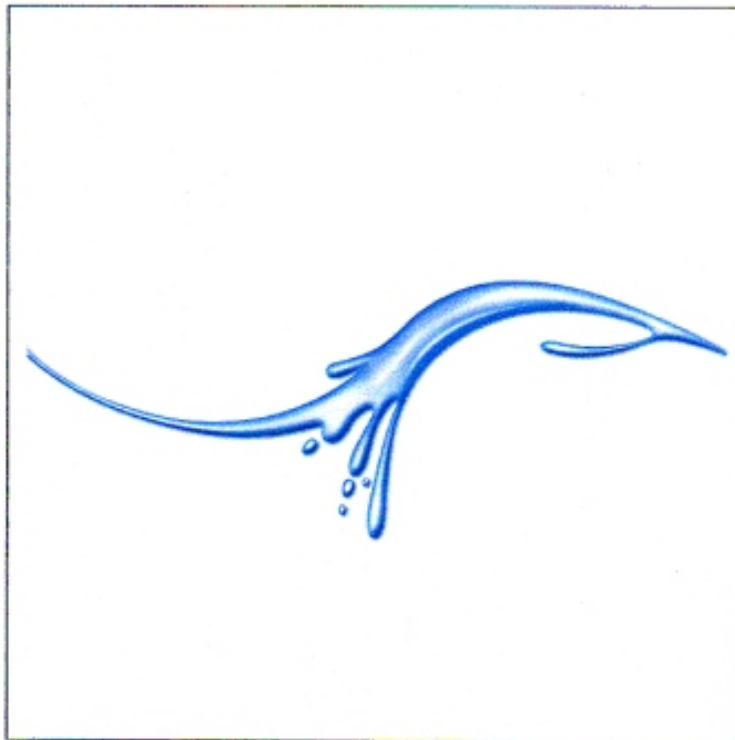

(21) f 2007 0419 - 1

(21) f 2007 0533

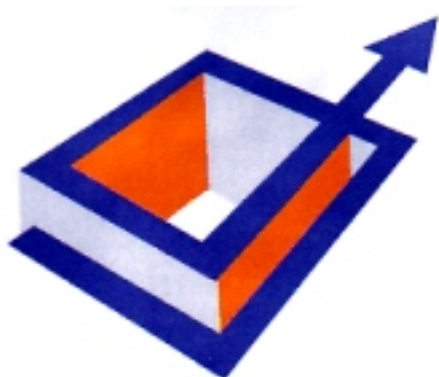

(21) f 2007 0533 - 1

(21) f 2007 0534



(21) f 2007 0534 - 1

**LISTA CERERILOR DE ÎNREGISTRARE
A DESENELOR ȘI MODELELOR
INDUSTRIALE PUBLICATE, ARANJATE**

- **ÎN ORDINEA CRESCĂTOARE
A NUMERELOR DE ÎNREGISTRARE**
- **ÎN ORDINEA ALFABETICĂ
A SOLICITANȚILOR**

**LISTA CERERILOR DE ÎNREGISTRARE A DESENELOR ȘI MODELELOR INDUSTRIALE
PUBLICATE, ARANJATE ÎN ORDINEA CRESCĂTOARE
A NUMERELOR DE ÎNREGISTRARE**

Numărul depozitului național	Clasa și subclasa	Data depozitului	Număr modele/desene	Pagina
f 2007 0388	19-08	01.06.2007	52/52	28
f 2007 0389	19-08	04.06.2007	3/3	28
f 2007 0390	08-08	04.06.2007	2/4	19
f 2007 0391	20-03	04.06.2007	8/8	30
f 2007 0392	12-03	05.06.2007	4/4	23
f 2007 0393	12-03	05.06.2007	4/4	23
f 2007 0394	25-03	05.06.2007	5/5	35
f 2007 0395	15-03	06.06.2007	5/6	26
f 2007 0396	19-08	06.06.2007	1/1	29
f 2007 0398	03-03	07.06.2007	1/1	12
f 2007 0399	09-01	11.06.2007	3/6	20
f 2007 0400	19-08	11.06.2007	2/2	29
f 2007 0401	25-02	14.06.2007	5/5	33
f 2007 0404	19-08	15.06.2007	7/7	29
f 2007 0407	25-02	15.06.2007	2/2	34
f 2007 0408	19-08	15.06.2007	1/1	29
f 2007 0411	06-01	18.06.2007	2/2	13
f 2007 0412	19-08	19.06.2007	1/1	29
f 2007 0414	06-01	20.06.2007	9/18	13
f 2007 0415	12-03	20.06.2007	2/14	24
f 2007 0416	23-02	20.06.2007	1/1	32
f 2007 0417	25-03	20.06.2007	1/3	36
f 2007 0418	19-08	22.06.2007	1/1	29
f 2007 0419	19-08	22.06.2007	1/1	29
f 2007 0420	06-03, 04	25.06.2007	9/10	17
f 2007 0421	02-02	26.06.2007	2/2	12
f 2007 0422	05-03	28.06.2007	4/4	12
f 2007 0453	11-02	12.07.2007	1/3	22
f 2007 0454	11-02	12.07.2007	2/4	23

Numărul depozitului național	Clasa și subclasa	Data depozitului	Număr modele/desene	Pagina
f 2007 0455	19-08	12.07.2007	2/2	29
f 2007 0484	13-03	22.05.2007	1/0	25
f 2007 0485	10-05	08.05.2007	1/0	22
f 2007 0486	14-02	03.01.2007	4/0	26
f 2007 0487	06-13	11.04.2007	84/0	19
f 2007 0488	14-99	29.01.2007	1/0	26
f 2007 0489	09-09	28.01.2007	4/0	22
f 2007 0490	23-01	12.01.2007	4/0	32
f 2007 0493	19-08	06.08.2007	1/1	30
f 2007 0494	08-08	06.08.2007	5/5	19
f 2007 0497	09-01	08.08.2007	1/1	22
f 2007 0500	06-01	18.06.2007	1/1	16
f 2007 0501	06-01	18.06.2007	1/1	16
f 2007 0502	06-01	18.06.2007	1/1	17
f 2007 0506	09-03	15.08.2007	1/2	22
f 2007 0513	15-03	27.08.2007	1/1	28
f 2007 0533	19-08	13.09.2007	1/1	30
f 2007 0534	19-08	14.09.2007	1/1	30

**LISTA CERERILOR DE ÎNREGISTRARE A DESENELOR ȘI MODELELOR
INDUSTRIALE PUBLICATE, ARANJATE ÎN ORDINEA
ALFABETICĂ A SOLICITANȚILOR**

Nume și adresă solicitant	Număr depozit	Clasa și subclasa	Pagina
AEMAC S.R.L. , str. Lămâiței, nr. 5, Brașov, 500371, 3517	f 2007 0401	25-02	33
S.C. ARGUS S.A. , str. Industrială nr. 1, Constanța, CT 900147, 2102	f 2007 0412	19-08	29
S.C. ATELIERELE C.F.R. GRIVIȚA S.A. , Calea Griviței, nr. 359, sector 1, București, B 7000, 228	f 2007 0392	12-03	23
S.C. ATELIERELE C.F.R. GRIVIȚA S.A. , Calea Griviței, nr. 359, sector 1, București, B 7000, 228	f 2007 0393	12-03	23
Benson Alexandra , Rue Haldimand 8, Lausanne, CH 1003, 3809	f 2007 0489	09-09	22
Bourdon Frederic , 31 Residence Capitello, Porticcio, F-20166, 3807	f 2007 0487	06-13	19
S.C. CĂTĂLIN INTERNAȚIONAL S.R.L. , str. Avram Iancu, nr. 54, Brad, HD 553200, 1694	f 2007 0414	06-01	13
Cătunescu Ciprian , str. George Coșbuc, nr. 5/19, Baia Mare, 430283, 3482	f 2007 0389	19-08	28
CAVAGNA GROUP S.P.A. , via Statale 11/13, Calcinato, I-25011, 3810	f 2007 0490	23-01	32
CECOP S.A. , 24, Rue Thomas Edison, Gennevilliers, F-92230, 3806	f 2007 0486	14-02	26
Clipa Marius Narcis , str. Primăriei, Liteni, 727335, 3494 Graur Răzvan, str. Stejar, nr. 37a, bl. A1, sc. D, et. 7, ap. 1, Iași, 700325, 3495 Macovei Răzvan, str. Tudor Vladimirescu, nr. 10, sc. D, et. 3, ap. 8, Botoșani, 710254, 3496	f 2007 0391	20-03	30
S.C. COFFEE HOUSE S.R.L. , str. 13 Septembrie, nr. 90, Hotel Marriott-Grand Office, et. 4, camera 420, sector 5, București, 7000, 3499	f 2007 0394	25-03	35
S.C. CONSUC S.A. , Calea Unirii, nr. 37, Suceava, 720156, 3515	f 2007 0399	09-01	20
CREAM LINE S.A. , 12 th Klm. National Road Athens-Lamia, Metamorphosis, Attica, 14452, 3516	f 2007 0400	19-08	29
Cristina Laurențiu , str. Edgar Quinet, nr. 3, et. 4, ap. 20, sector 1, București, B 010017, 3606	f 2007 0417	25-03	36
S.C. EUROPEAN DRINKS S.A. , str. Teatrului, nr. 1-2, Oradea, BH 40020, 3880	f 2007 0534	19-08	30

Nume și adresă solicitant	Număr depozit	Clasa și subclasa	Pagina
S.C. FARMACOM S.A. , str. Zizinului, nr. 112, Brașov, BV 500407, 3664	f 2007 0455	19-08	29
S.C. HARD DISCOUNT S.R.L. , str. Soarelui, nr. 18, Cristian, BV 2218, 3514	f 2007 0396	19-08	29
Homoc Valeriu , str. Torontalului, nr. 68, sc. A, et. 1, ap. 5, Timișoara, 300633, 3486	f 2007 0390	08-08	19
S.C. KANDIA EXCELENT S.A. , șoseaua Viilor, nr. 20, sector 5, București, B 050156, 1521	f 2007 0388	19-08	28
S.C. LICCO PROMPT 2000 S.R.L. , str. Czigler Antoniu, nr. 8, Arad, AR 310208, 2056	f 2007 0398	03-03	12
S.C. MECANICA CEHLĂU , str. Dumbravei, nr. 6, Piatra-Neamț, NT 610202, 876	f 2007 0395	15-03	26
MOBILA DALIN S.R.L. , str. Apalinei, nr. 122, Reghin, MS 545300, 3603	f 2007 0411	06-01	13
MOBILA DALIN S.R.L. , str. Apalinei, nr. 122, Reghin, MS 545300, 3603	f 2007 0500	06-01	16
MOBILA DALIN S.R.L. , str. Apalinei, nr. 122, Reghin, MS 545300, 3603	f 2007 0502	06-01	17
MOBILA DALIN S.R.L. , str. Apalinei, nr. 122, Reghin, MS 545300, 3603	f 2007 0501	06-01	16
S.C. MULTI PYRAMYD S.R.L. , localitatea Arcuș, nr. 200, Arcuș, 527166, 3753	f 2007 0494	08-08	19
S.C. MULTISTAR PROD S.R.L. , str. Uzinelor, nr. 3, Oradea, 410605, 3787	f 2007 0513	15-03	28
S.C. NAPOLACT S.A. , Calea Baciului, nr. 2-4, Cluj-Napoca, CJ 400230, 3593	f 2007 0404	19-08	29
NICE S.P.A. , via Pezza Alta 13, Oderzo (Treviso), I 31046, 1824	f 2007 0488	14-99	26
Niko Naamloze Vennootschap , Industriepark-West 40, Sint-Niklaas, B 9100, 2319	f 2007 0485	10-05	22
NIKO N.V. , Industriepark West 40, Sint Niklaas, B 9100, 3804	f 2007 0484	13-03	25
S.C. NIL STAR S.R.L. , str. Grădinarilor, nr. 22, Săvinești, NT 617410, 3594	f 2007 0407	25-02	34
S.C. NORD ARIN INTERNAȚIONAL S.R.L. , localitatea Preluca, comuna Pângărați, NT 617309, 1629	f 2007 0420	06-03, 04	17
OP OZONE PHARMA LTD , 17 Grigoriou Xenopoulou Street, Limassol, 3106, 3769	f 2007 0506	09-03	22

Nume și adresă solicitant	Număr depozit	Clasa și subclasa	Pagina
S.C. PET STAR HOLDING S.R.L. , str. Gării, nr. 3, Slobozia, 920003, 3760	f 2007 0497	09-01	22
Pintilie Gina Maria , str. Rozelor, nr. 8, bl. D8, sc. B, ap. 22, Piatra-Neamț, NT 610227, 3609	f 2007 0422	05-03	12
S.C. REAL DOLFFY S.R.L. , str. Mihai Eminescu, nr. 2/22, Odorheiu Secuiesc, 535600, 3749	f 2007 0493	19-08	30
S.C. SANCLEAN S.R.L. , str. Doamna Ghica, nr. 12, bl. 1, sc. 1, ap. 9, sector 2, București, B 022834, 3605	f 2007 0416	23-02	32
S.C. SIPEX COMPANY S.R.L. , sat Ariceștii Rahtivani, nr. 1, Parcul Industrial Crângul lui Bot, Dn 72, Km 8, Ariceștii Rahtivani, PH 107025, 3879	f 2007 0533	19-08	30
S.C. TOLFEMANY IMPEX S.R.L. , str. I.L. Caragiale, nr. 49A, Voluntari, IF 077190, 1942	f 2007 0421	02-02	12
S.C. TOP VISION DESIGN S.R.L. , str. 1 Decembrie 1918, nr. 38, bl. G7, ap. 41, Piatra-Neamț, NT 610219, 3660	f 2007 0453	11-02	22
S.C. TOP VISION DESIGN S.R.L. , str. 1 Decembrie 1918, nr. 38, bl. G7, ap. 41, Piatra-Neamț, NT 610219, 3660	f 2007 0454	11-02	23
S.C. TRD - TNUVA ROMANIA DAIRIES S.R.L. , b-dul Dimitrie Cantemir, nr. 1, bl. B2, et. 5, ap. 501, camera 1-4, sector 4, București, B 040231, 3608	f 2007 0419	19-08	29
S.C. TRD - TNUVA ROMANIA DAIRIES S.R.L. , b-dul Dimitrie Cantemir, nr. 1, bl. B2, et. 5, ap. 501, camera 1-4, sector 4, București, B 040231, 3608	f 2007 0418	19-08	29
S.C. VINEXPERT S.R.L. , b-dul Octavian Goga, nr. 23, bl. M106, sc. 2, ap. 35, sector 3, București, B 030981, 3596	f 2007 0408	19-08	29
S.C. XEDOX EXIM S.R.L. , Calea Victoriei, nr. 33-35, Arad, AR 310158, 3604	f 2007 0415	12-03	24

**LISTA DESENELOR ȘI MODELELOR INDUSTRIALE
(DMI) ÎNREGISTRATE
ÎN REGISTRUL NAȚIONAL AL
DESENELOR ȘI MODELELOR INDUSTRIALE,
CONFORM HOTĂRÂRII COMISIEI
DE SPECIALITATE A O.S.I.M.**

- **DMI depuse pe cale națională**
- **DMI depuse pe cale internațională**

**LISTA DESENELOR ȘI MODELELOR INDUSTRIALE ÎNREGISTRATE ÎN REGISTRUL NAȚIONAL AL
DESENELOR ȘI MODELELOR INDUSTRIALE,
CONFORM HOTĂRĂRII COMISIEI DE SPECIALITATE A O.S.I.M.**

Partea I - desene și modele industriale depuse pe cale națională

Nr. din Registrul Național al Desenelor și Modelelor Industriale	Nr. din Registrul Național al cererilor depuse	Data depozitului	Titular	Publicat în BOPI - DMI nr./data
17412	f 2005 0867	14.10.2005	MOȚ LILIANA	12/30.12.2007
17413	f 2005 1026	12.12.2005	S.C. ROMDIL PROD S.R.L.	04/28.04.2006
17414	f 2006 0747	17.08.2006	S.C. MOBIMAT S.R.L.	12/29.12.2006
17415	f 2006 0748	17.08.2006	S.C. MOBIMAT S.R.L.	12/29.12.2006
17419	f 2006 0470	18.05.2006	FRIESLAND HUNGARIA ZRT	10/30.10.2006
17420	f 2006 0473	22.05.2006	ORION CORPORATION	10/30.10.2006
17421	f 2006 0495	30.05.2006	S.C. MOGYI ROMÂNIA S.R.L.	10/30.10.2006
17422	f 2006 0534	01.06.2006	S.C. LIVING PLASTIC INDUSTRY S.A	11/30.11.2006
17423	f 2006 0541	06.06.2006	S.C. STANDARD SNACKS S.R.L.	11/30.11.2006
17424	f 2006 0548	09.06.2006	S.C. CAFEA FORTUNA S.R.L.	11/30.11.2006
17425	f 2006 0662	05.07.2006	SONY COMPUTER ENTERTAINMENT INC	11/30.11.2006
17426	f 2006 0689	24.07.2006	S.C. PROSPER MOD S.R.L.	11/30.11.2006
17427	f 2006 0698	28.07.2006	DOBRONAUTEANU ION-ȘERBAN	11/30.11.2006
17428	f 2006 0735	09.08.2006	AGRANA ROMÂNIA S.A.	11/30.11.2006
17429	f 2006 0818	04.09.2006	S.C. FARMEC S.A.	11/30.11.2006
17436	f 2006 0922	25.10.2006	ADAZIA IMPEX S.R.L	01/30.01.2007
17437	f 2006 0910	17.10.2006	S.C. CRIS TIM2 PRODCOM S.R.L.	01/30.01.2007

Nr. din Registrul Național al Desenelor și Modelelor Industriale	Nr. din Registrul Național al cererilor depuse	Data depozitului	Titular	Publicat în BOPI - DMI nr./data
17438	f 2006 1003	13.11.2006	ISTVANFI MAGDOLNA	02/28.02.2007
17439	f 2006 0924	26.10.2006	S.C. DOLPLAST S.R.L.	01/30.01.2007
17440	f 2006 0949	31.10.2006	GABRIEL MURARIU	02/28.02.2007
17441	f 2006 0827	07.09.2006	S.C. VITACOM ELECTRONICS S.R.L.	02/28.02.2007
17442	f 2006 0826	07.09.2006	S.C. VITACOM ELECTRONICS S.R.L.	02/28.02.2007
17443	f 2006 0920	25.10.2006	S.C. KRISTAL MEDIA S.R.L.	02/28.02.2007
17444	f 2006 1072	04.12.2006	LORINTZ GABRIELLA	02/28.02.2007
17445	f 2006 0891	05.10.2006	S.C. GALMOPAN S.A.	01/30.01.2007
17446	f 2006 0813	04.09.2006	S.C.TASTY COMPANY S.R.L.	12/29.12.2006
17447	f 2006 0909	17.10.2006	S.C. NEW TREND MEDIA S.R.L.	01/30.01.2007
17448	f 2006 1006	15.11.2006	S.C. VRANCARD S.A.	02/28.02.2007
17449	f 2006 0911	17.10.2006	S.C. RECUNOȘȚINȚA PRODCOM IMPEX S.R.L.	01/30.01.2007
17450	f 2006 1005	12.07.2006	DAN BALABAN	12/29.12.2006
17451	f 2006 0977	02.11.2006	S.C. ROMAQUA GROUP S.A.	02/28.02.2007
17452	f 2006 0758	21.08.2006	S.C. AUTO CHIM S.R.L.	01/30.01.2007
17453	f 2006 0410	02.05.2006	KARAKASIDIS IORDANIS	09/29.09.2006
17454	f 2006 0489	26.05.2006	S.C. MARCATIN S.A.	10/30.10.2006
17455	f 2006 0496	30.05.2006	S.C. SUPERFABER INDUSTRY S.R.L.	10/30.10.2006
17456	f 2006 0581	19.06.2006	S.C. A - MARINO S.R.L.	10/30.10.2006
17457	f 2006 0673	13.07.2006	BUJIA MAXIM	11/30.11.2006

Nr. din Registrul Național al Desenelor și Modelelor Industriale	Nr. din Registrul Național al cererilor depuse	Data depozitului	Titular	Publicat în BOPI - DMI nr./data
17458	f 2006 0656	05.07.2006	CHIVU VALENTINA	11/30.11.2006
17459	f 2006 0671	12.07.2006	BSH BOSCH UND SIEMENS HAUGERATE GMBH	11/30.11.2006
17460	f 2006 0690	24.07.2006	S.C. EMAILUL S.A.	11/30.11.2006
17461	f 2006 0696	27.07.2006	S.C. GEROM INTERNAȚIONAL S.A.	11/30.11.2006
17462	f 2006 0729	03.08.2006	S.C. GLOBAL TRADE S.R.L.	11/30.11.2006
17463	f 2006 0772	29.08.2006	S.C. CLUJANA S.A.	11/30.11.2006
17464	f 2006 0775	30.08.2006	ANDRE CRISTAL S.R.L.	12/29.12.2006
17470	f 2005 1071	27.12.2005	MARICA VALENTIN BOGDAN	04/28.04.2006

Partea a II-a - desene și modele industriale depuse pe cale internațională

Nr. din Registrul Național al Desenelor și Modelelor Industriale	Nr. din Registrul Național al cererilor depuse	Data depozitului	Titular	Publicat în Buletinul de Desene și Modele Internaționale numărul/data
17416	f 2007 0215	25.09.2006	SARA LEE HOUSEHOLD AND BODY CARE NEDERLAND B.V.	02/30.03.2007
17417	f 2007 0224	17.08.2005	HANSA METALLWERKE AG	02/30.03.2007
17418	f 2007 0273	18.12.2006	VALBIA S.R.L.	03/30.04.2007
17430	f 2007 0269	28.06.2006	VALDHOEN WARENHANDELS & MARKETING GMBH	03/30.04.2007
17431	f 2007 0275	27.10.2006	HENKEL KOMMANDITGGELLSCHAFT AUF AKTIEN	03/30.04.2007
17432	f 2007 0281	11.10.2006	HENKEL KOMMANDITGGELLSCHAFT AUF AKTIEN	03/30.04.2007
17433	f 2007 0283	06.10.2006	ELDA ICECEK VE ENERJI HIZMETLERI SANAYI VE TICARET ANONIM SIRKETI	03/30.04.2007
17434	f 2007 0279	25.10.2006	FERRARI S.P.A.	03/30.04.2007
17435	f 2007 0282	16.10.2006	ELDA ICECEK VE ENERJI HIZMETLERI SANAYI VE TICARET ANONIM SIRKETI	03/30.04.2007
17465	f 2007 0208	27.12.2006	PREDIERI METALLI S.R.L.	02/30.03.2007
17466	f 2007 0271	20.03.2007	NINA RICCI	03/30.04.2007
17467	f 2007 0274	19.02.2007	SOLENTHAER FRIEDRICH	03/30.04.2007
17468	f 2007 0276	05.10.2006	PROFILCO S.A.	03/30.04.2007
17469	f 2007 0277	25.10.2006	CRELUX HOLDING S.A.	03/30.04.2007

**LISTA CERERILOR DE DESENE ȘI
MODELE INDUSTRIALE RESPINSE
CONFORM HOTĂRĂRII COMISIEI DE
SPECIALITATE A O.S.I.M.**

**LISTA CERERILOR DE DESENE ȘI MODELE INDUSTRIALE RESPINSE
CONFORM HOTĂRĂRII COMISIEI DE SPECIALITATE A O.S.I.M.**

Nr. din Registrul Național al cererilor depuse	Data depozitului	Titularul	Hotărârea
f 2007 0244	06.04.2007	BELDEAN VASILE	Respins
f 2007 0249	17.04.2007	TOTH EUGEN	Respins
f 2007 0252	19.04.2007	S.C. VINALCOOL S.A.	Respins
f 2007 0324	21.05.2007	S.C. ARMOCOM S.R.L.	Respins
f 2007 0333	24.05.2007	GERGESCU VIOREL	Respins
f 2007 0332	24.05.2007	DRAGOESCU CĂLIN CORNEL ALEXANDRU	Respins
f 2006 0488	26.05.2006	S.C. STANDARD SNACKS S.R.L.	Respins
f 2006 0667	10.07.2006	S.C. TECNICUM PROD S.R.L.	Respins
f 2007 0360	28.05.2007	POP LUCIAN	Respins
f 2006 0674	14.07.2007	S.C. STANDARD SNACKS S.R.L.	Respins
f 2006 0552	12.06.2006	S.C. AMARAD S.A.	Respins
f 2007 0154	06.03.2007	S.C. SUD - EST GROUP S.R.L.	Respins
f 2007 0261	23.04.2007	VIRGIL MORARU	Respins
f 2007 0262	23.04.2007	VIRGIL MORARU	Respins
f 2007 0292	02.05.2007	VĂDUVA VALENTIN	Respins
f 2007 0297	03.05.2007	S.C. PIRAMIDA INTERNAȚIONAL IMPEX S.R.L.	Respins
f 2007 0331	24.05.2007	BELAȘCU ANA - ANCA	Respins
f 2007 0334	24.05.2007	NEDELCU BOGDAN SILVIU	Respins
f 2007 0335	24.05.2007	STAVARACHE VLAD ȘTEFAN	Respins
f 2007 0338	25.04.2007	MATEI VICTOR	Respins
f 2007 0339	25.05.2007	MATEI EMILIAN	Respins
f 2007 0348	28.05.2007	ANDREI ALEXANDRU	Respins
f 2007 0349	28.05.2007	ANGHESESCU CĂLIN DAN	Respins

| MENȚINERI ÎN VIGOARE

TABEL CU MENȚINERI ÎN VIGOARE ALE CERTIFICATELOR DE ÎNREGISTRARE A DMI

Nr. certificat	Nr. depozit	Societate	Termen de valabilitate
9903	00/1209 13.10.2000	S.C. AEROSTAR S.A.- BACĂU	13.10.2007 13.10.2010

**LISTA TITULARILOR DECĂZUȚI
DIN DREPTURI**

DECĂDERI

Nr. certificat	Nr. depozit / dată	Societatea	Data decăderii
16906	2003/1303 11.11.2003	TODICĂ MAFTEI GEORGE - Bistrița	21.09.2007
17412	2005/0867 14.10.2005	MOȚ LILIANA - Arad	18.09.2007
16848	2005/0966 28.11.2005	S.C. CARLA TOTAL 2003 S.R.L. - București	01.09.2007
16850	2006 /0037 19.01.2006	S.C. MARTYBER S.R.L. - Bihor	05.09.2007
16887	2006/0107 09.02.2006	S.C. KOBER S.R.L. - Neamț	12.09.2007
16897	2006/0239 20.03.2006	FRANCISCU EMILIAN - București	12.09.2007
10685	2001/0281 02.03.2001	CĂBUȚĂ DANIEL - Sălard	02.09.2006
10562	2001/0280 02.03.2001	S.C. ARS ADVERTISING S.A. - Ploiești	02.09.2006
8399	1999/0557 18.06.1999	S.C. RO PLAST INDUSTRY S.R.L. - București	18.12.2005
10682	2001/0524 09.04.2001	S.C. RECUNOȘTIȚA S.A. - Filipeștii de Pădure	09.10.2006
11076	2001/0791 01.06.2001	S.C. EDITURA TEHNICĂ S.A. - București	01.12.2006
11162	2001/0922 11.06.2001	MINISTERUL APĂRĂRII NAȚIONALE - București	11.12.2006
11067	2001/0809 07.06.2001	S.C. D - TOYS S.R.L. - Sf. Gheorghe	07.12.2006
11212	2001/0808 07.06.2001	S.C. D - TOYS S.R.L. - Sf. Gheorghe	07.12.2006
10761	2001/0632 03.05.2001	LUKACS SANDOR - Odorheiu Secuiesc	03.11.2006
10832	2001/0633 03.05.2001	S.C. AGRICOLA INTERNATIONAL S.A. - Bacău	03.11.2006

Nr. certificat	Nr. depozit / dată	Societatea	Data decăderii
10734	2001/0636 04.05.2001	S.C. INTERMARK S.R.L. - Oradea	04.11.2006
10735	2001/0637 04.05.2001	S.C. INTERMARK S.R.L. - Oradea	04.11.2006
10736	2001/0638 04.05.2001	S.C. INTERMARK S.R.L. - Oradea	04.11.2006
11180	2001/0805 07.06.2001	S.C. AVI S.R.L. - Craiova	07.12.2006
10801	2001/0806 07.06.2001	S.C. FILIP RAVERT S.R.L. - București	07.12.2006
12100	2002/0254 14.03.2002	S.C. NATURAVIT TRADE S.R.L. - Oradea	14.09.2007
10628	2001/0449 13.03.2001	S.C. BELLES MARKS CONSULTING S.R.L. - Pleasa, Jud. Prahova	13.09.2006
10842	2001/0607 24.04.2001	CASA NAȚIONALĂ DE ASIGURĂRI DE SĂNĂTATE - București	24.10.2006
10836	2001/0606 24.04.2001	CASA NAȚIONALĂ DE ASIGURĂRI DE SĂNĂTATE - București	24.10.2006
10769	2001/0604 11.04.2001	S.C. MASPEX ROMANIA S.R.L. - București	11.10.2006
10894	2001/0602 23.04.2001	S.C. NEWTONE S.R.L. - București	23.10.2006
10731	2001/0601 06.04.2001	S.C. TELLURIUM CHEMICAL CO S.R.L. - Timișoara	06.10.2006
10835	2001/0599 20.04.2001	MANOLE SILVIU - Sf. Gheorghe	20.10.2006
10802	2001/0598 20.04.2001	BUNTA ZSUZSANNA MARTA - Sf. Gheorghe	20.10.2006
11903	2002/0003 28.02.2002	S.C. SCAROM S.R.L. - Botoșani	28.08.2007
10755	2001/0477 07.03.2001	S.C. UAMT S.A. - Oradea	07.09.2006
10754	2001/0474 07.03.2001	S.C. UAMT S.A. - Oradea	07.09.2006
10875	2001/0479 22.03.2001	S.C. LIBERTATEA PANIFICAȚIEI S.A. - București	22.09.2006

Nr. certificat	Nr. depozit / dată	Societatea	Data decăderii
12340	2002/0288 06.03.2002	S.C. BEGAPAM S.A. - Timișoara	06.09.2007
12010	2002/0289 06.03.2002	S.C. POLICOLOR S.A. - București	06.09.2007
12012	2002/0290 06.03.2002	S.C. POLICOLOR S.A. - București	06.09.2007
12011	2002/0291 06.03.2002	S.C. POLICOLOR S.A. - București	06.09.2007
12341	2002/0350 06.03.2002	COLGATE-PALMOLIVE A DELAWARE CORPORATION - New York	06.09.2007
12141	2002/0351 06.03.2002	S.C. ARSLAN PRODIMPEX S.R.L. - Popești Leordeni	06.09.2007
12142	2002/0352 06.03.2002	S.C. ARSLAN PRODIMPEX S.R.L. - Popești Leordeni	06.09.2007
12143	2002/0353 06.03.2002	S.C. ARSLAN PRODIMPEX S.R.L. - Popești Leordeni	06.09.2007
12342	2002/0354 06.03.2002	BEGIDZSAN LASZLO - Târgu-Mureș	06.09.2007
10840	2001/0291 06.03.2001	S.C. AUTO RAVI RADIO TAXI S.R.L. - Timișoara	06.09.2006
10763	2001/0290 06.03.2001	S.C. QUATTRO GROUP INCOM S.R.L. - București	06.09.2006
10616	2001/0298 06.03.2001	MOGYI ROMANIA S.R.L. - Reșița	06.09.2006
10611	2001/0293 06.03.2001	MOGYI ROMANIA S.R.L. - Reșița	06.09.2006
10806	2001/0619 27.04.2001	RADU BOGDAN MARIAN - Târgoviște	27.10.2006
10882	2001/0491 28.03.2001	S.C. ROMCARBON S.A. - Buzău	28.09.2006
10640	2001/0462 19.03.2001	S.C. EVERART S.R.L. - București	19.09.2006
10573	2001/0279 26.02.2001	S.C. TEHNOMET S.A. - Timișoara	26.08.2006
10660	2001/0278 26.02.2001	S.C. TEHNOMET S.A. - Timișoara	26.08.2006

Nr. certificat	Nr. depozit / dată	Societatea	Data decăderii
10879	2001/0609 25.04.2001	S.C AEROFINA S.A. - București	25.10.2006
10853	2001/0272 01.03.2001	S.C AEROFINA S.A. - București	01.09.2006
10852	2001/0271 01.03.2001	S.C AEROFINA S.A. - București	01.09.2006
10881	2001/0467 20.03.2001	S.C AEROFINA S.A. - București	20.09.2006
10880	2001/0465 20.03.2001	S.C AEROFINA S.A. - București	20.09.2006
10804	2001/0276 01.03.2001	ȘTEFĂNESCU CRISTINA - București	01.09.2006
10868	2001/0275 01.03.2001	ȘTEFĂNESCU CRISTINA - București	01.09.2006
10856	2001/0273 01.03.2001	ȘTEFĂNESCU CRISTINA - București	01.09.2006
10739	2001/0799 05.06.2001	S.C. INTERMARK S.R.L. - Oradea	05.12.2006
10772	2001/0798 05.06.2001	S.C. INTERMARK S.R.L. - Oradea	05.12.2006
10771	2001/0797 05.06.2001	S.C. INTERMARK S.R.L. - Oradea	05.12.2006
10792	2001/0483 22.03.2001	PRICOPE DAN - Iași	22.09.2006
10793	2001/0482 22.03.2001	PRICOPE DAN - Iași	22.09.2006
10563	2001/0288 05.03.2001	S.C. M.C. TREI STELE CO S.R.L. - București	05-09.2006
10952	2001/0618 27.04.2001	S.C. VASS DECOR S..R.L. - Miercurea Ciuc	27.10.2006
10895	2001/0617 26.04.2001	GREGORY MCDUGALL J. - Hong-Kong	26.10.2006
10803	2001/0614 25.04.2001	S.C. TWINS S.R.L. - Constanța	25.10.2006
10767	2001/0489 27.03.2001	SUPER - PLAST LTD - Israel	27.09.2006

Nr. certificat	Nr. depozit / dată	Societatea	Data decăderii
10789	2001/0488 27.03.2001	APAX VEHICULE DEVELOPMENTS INC. - Canada	27.09.2006
10838	2001/0487 27.03.2001	S.C. ROMTOX ROMANIAN INVESTING GROUP S.R.L. - București	27.09.2006
10757	2001/0485 26.03.2001	S.C. ROMDIDAC S.A. - București	26.09.2006
10839	2001/0484 23.03.2001	S.C. MODATIM S.A. - Timișoara	23.09.2006
10632	2001/0481 22.03.2001	ALEX 2000 S.R.L. - Constanța	22.09.2006
10641	2001/0469 20.03.2001	BUTYKA FERENCZ - Cluj-Napoca	20.09.2006
10561	2001/0461 19.03.2001	S.C. ASNAS S.R.L. - Ploiești	19.09.2006
10564	2001/0460 19.03.2001	S.C. ROVAMATIC SYSTEMS S.R.L. - Ploiești	19.09.2006
10786	2001/0459 19.03.2001	S.C. SETUM S.A. - București	19.09.2006
10934	2001/0531 12.04.2001	HIDIS VIORICA IOANA - Oradea	12.10.2006
11071	2001/0532 12.04.2001	TRUST LF INTERNATIONAL TRADE - Focșani	12.10.2006
10891	2001/0530 11.04.2001	TWITOPLAST LTD - Israel	11.10.2006
11246	2001/0937 19.07.2001	SURDU IOAN - Bacău	19.01.2007
11163	2001/0938 03.07.2001	ARS MARCELINO - Râmnicu-Vâlcea	03.01.2007
11081	2001/0939 03.07.2001	COLGATE-PALMOLIVE A DELAWARE CORPORATION - New York	03.01.2007
10972	2001/0941 04.07.2001	FEROMOB MUREȘ S.R.L. - Târgu-Mureș	04.01.2007
11101	2001/0943 04.07.2001	S.C. ELECTROMAGNETICA S.A. - București	04.01.2007
11082	2001/0945 04.07.2001	COLGATE-PALMOLIVE A DELAWARE CORPORATION - New York	04.01.2007

Nr. certificat	Nr. depozit / dată	Societatea	Data decăderii
11271	2001/0949 21.08.2001	BĂNCIOIU I. SORIN ION - Sibiu	21.02.2007
11272	2001/0950 21.08.2001	BĂNCIOIU I. SORIN ION - Sibiu	21.02.2007
10864	2001/0951 09.07.2001	S.C. ADE-ARHITECTURA, DESIGN, EDITURĂ S.R.L. - București	09.01.2007
10943	2001/1042 16.07.2001	S.C. CALIPSO S.R.L. - București	16.01.2007
10945	2001/1044 20.07.2001	DIP COFFEE PROD S.R.L. - București	20.01.2007
10946	2001/1045 20.07.2001	DIP COFFEE PROD S.R.L. - București	20.01.2007
11062	2001/1050 23.07.2001	UNICOM DAN S.R.L. - București	23.01.2007
11136	2001/1059 26.07.2001	S.C. FALASCHI S.R.L. - com. Prundu, Giurgiu	26.01.2007
11415	2001/1067 02.08.2001	S.C. FRIESLAND ROMANIA S.A. - Satu Mare	02.02.2007
11628	2001/1316 02.10.2001	AEROSTAR S.A. - Bacău	02.04.2007
11386	2001/1319 02.10.2001	S.C. MODUL DESIGN S.R.L. - București	02.04.2007
11200	2001/1330 08.10.2001	S.C. FAVER S.R.L. - Giurgiu	08.04.2007
11465	2001/1398 12.10.2001	PIPERA S.A. - București	12.04.2007
11630	2001/1399 12.10.2001	S.C. VRG S.R.L. - Bistrița	12.04.2007
11346	2001/1400 17.10.2001	S.C. CONFIND S.R.L. - Câmpina	17.04.2007
11343	2001/1401 17.10.2001	S.C. PATIPAN - CNV S.R.L. - Arad	17.04.2007
11422	2001/1403 18.10.2001	SOCOM ARGCOMS CURTEA DE ARGEȘ - Curtea de Argeș	20.04.2007
12348	2001/1300 20.09.2001	S.C. CONCORDIA ALIMENTARA 4 S.A. - București	20.03.2007

Nr. certificat	Nr. depozit / dată	Societatea	Data decăderii
11548	2001/1301 24.09.2001	S.C. U.C.M. REȘIȚA S.A - Reșița	24.03.2007
11476	2001/1305 25.09.2001	S.C. ANGHELESCU INDUSTRY S.R.L. - Ceptura, jud. Prahova	25.03.2007
11679	2001/1332 08.10.2001	GOLD COMIMP S.R.L. - București	08.04.2007
11389	2001/1388 09.10.2001	S.C. TIROL BUSINESS PROMOTION S.R.L. - București	09.04.2007
11648	2001/1582 27.11.2007	LEK FARMACEVTSKA DRUZBA D.D. - Slovenia	27.05.2007
11511	2001/1395 11.10.2001	S.C. ROMLUX S.A. - Târgoviște	11.04.2007
11704	2001/1406 19.11.2001	PAVLU ANA - București	19.05.2007
12021	2002/0212 18.02.2002	S.C. VESTA INVESTMENT S.R.L. - Otopeni	18.08.2007
12022	2002/0213 18.02.2002	S.C. VESTA INVESTMENT S.R.L. - Otopeni	18.08.2007
12023	2002/0256 18.02.2002	S.C. VESTA INVESTMENT S.R.L. - Otopeni	18.08.2007
12017	2002/0214 18.02.2002	S.C. VESTA INVESTMENT S.R.L. - Otopeni	18.08.2007
12024	2002/0255 25.02.2002	S.C. VESTA INVESTMENT S.R.L. - Otopeni	25.08.2007

**REVALIDĂRI ALE CERTIFICATELOR
DE ÎNREGISTRARE**

REVALIDĂRI ALE CERTIFICATELOR DE ÎNREGISTRARE

Nr. de desen și model industrial înregistrat	Nr. depozit	Data depozitului	Titular
16631	2005/0848 22.08.2005	04.10.2007	S.C. STARK PLAST S.R.L. - Constanța
11610	2001/1328	10.10.2001	S.C. LA FESTA INTERNATIONAL S.R.L. - Prahova
10076	2000/1097	19.09.2000	AGROALIM DISTRIBUTION S.A. - București
10077	2000/1096	19.09.2000	AGROALIM DISTRIBUTION S.A. - București
11339	2001/1098	15.08.2001	S.C. LEGUME FRUCTE S.A. - Buzău
11121	2001/1173	16.08.2001	S.C. ORCHIDEA S.R.L. - Odorheiu Secuiesc

**MODIFICĂRI ÎN SITUAȚIA JURIDICĂ
A TITULARILOR**

MODIFICĂRI ÎN SITUAȚIA JURIDICĂ A TITULARILOR

1. Cotitularul certificatului de înregistrare nr. **011380, ADE ARHITECTURA, DESIGN, EDITURA**, cu sediul în Calea Moșilor, nr. 69, ap. 1, sector 2, București, **a desemnat ca, mandatar autorizat, societatea Agenția Universitară de Inventică INVENTA S.R.L.**, cu sediul în str. Corneliu Coposu, nr. 7, bl. 104, sc. B, et. 2, ap. 31, sector 3, București.
2. Titularul certificatului de înregistrare nr. **013274, ASOCIAȚIA “CASA DE AJUTOR RECIPROC FAUR”**, cu sediul în București, b-dul Basarabia, nr. 256, sector 3, **a schimbat denumirea comercială în “CASA DE AJUTOR RECIPROC FAUR - IFN”**.
3. Titularul certificatelor de înregistrare nr. **010069, 009546, 011682, 009545, TRACTORUL UTB**, cu sediul în Brașov, str. Turnului, nr. 5, **a cesionat drepturile ce decurg din acestea societății S.C. FLAVUS INVESTIȚII S.R.L.**, cu sediul în București, str. Alexandru Sihleanu, nr. 12, parter, ap. 2, sector 3.
4. Titularul certificatelor de înregistrare nr. **010069, 009546, 011682, 009545, S.C. FLAVUS INVESTIȚII S.R.L.**, cu sediul în București, str. Alexandru Sihleanu, nr. 12, parter, ap. 2, sector 3 **a desemnat, ca mandatar autorizat, societatea FRISCH & PARTNERS S.R.L.**, cu sediul în str. **Thomas Mazaryk, nr. 1, sc. B, et. 1, ap. 9, sector 2**.
5. Mandatarul titularului certificatului de înregistrare nr. **017161, FRISCH & PARTNERS S.R.L.**, **a schimbat sediul societății** din b-dul Magheru, nr. 7, bl. D, sc. 4, ap. 114, București, în **str. Thomas Mazaryk, nr. 1, sc. B, et. 1, ap. 9, sector 2, București**.
6. Titularul certificatului de înregistrare nr. **013024, DIACONU CĂLIN**, **a schimbat domiciliul** din str. Gruicul Argeșului, nr. 1, bl. 31A, sc. 4, ap. 48, sector 3, București, în **str. Bulgarus, nr. 53, sector 5**.
7. Titularul certificatului de înregistrare nr. **013209, MARS UK LIMITED**, cu sediul în 3D Dundee Road Slough, Berks, SL1 4LG, Regatul Unit, **a desemnat, ca mandatar autorizat, societatea V & F IP CONSULTING SRL**, cu sediul în **b-dul Camil Ressu, nr. 27, bl. N1, sc. 5, ap. 214, sector 3**.
8. Titularul certificatelor de înregistrare nr. **012908, 012647, 012914, S.C. VESTA INVESTMENT S.R.L.**, cu sediul în Calea Bucureștilor, nr. 1, Otopeni, Ilfov, **a desemnat, ca mandatar autorizat, societatea S.C. RODALL S.R.L.**, cu sediul în str. Polonă, nr. 115, bl. 15, sc. A, ap. 19, sector 1.

9. Titularul certificatului de înregistrare nr. **012565, CHURCHILL MEDIA S.R.L.**, cu sediul în str. Comandor Eugen Botez, nr. 1, et. 2, sector 2, **a desemnat, ca mandatar autorizat, societatea CABINET M. OPROIU**, cu sediul în str. Popa Savu, nr. 42, sector 1, București.
10. Titularul certificatului de înregistrare nr. **012565, CHURCHILL MEDIA S.R.L.**, cu sediul în str. Comandor Eugen Botez, nr. 1, et. 2, sector 2, **a cesionat drepturile ce decurg din acesta societății AFFICHAGE ROMANIA S.R.L.**, cu sediul în str. Comandor Eugen Botez, nr. 1, et. 2, sector 2.
11. Titularul certificatului de înregistrare nr. **012565, AFFICHAGE ROMANIA S.R.L.**, cu sediul în str. Comandor Eugen Botez, nr. 1, et. 2, sector 2, **a desemnat, ca mandatar autorizat, societatea CABINET M. OPROIU**, cu sediul în str. Popa Savu, nr. 42, sector 1, București.
12. Titularul certificatelor de înregistrare nr. **007968, 008299, 008303, MASPEX Sp. Zoo**, cu sediul în Polonia, str. Chopin, nr. 10, Wadowice, **a cesionat drepturile ce decurg din acestea societății S.C. LA FESTA INTERNAȚIONAL S.R.L.**, cu sediul în Vălenii de Munte, str. Ștefan cel Mare, nr. 38-40, județul Prahova.
13. Titularul certificatelor de înregistrare nr. **007968, 008299, 0083303, S.C. LA FESTA INTERNAȚIONAL S.R.L.**, cu sediul în Vălenii de Munte, str. Ștefan cel Mare, nr. 38-40, județul Prahova, **a desemnat, ca mandatar autorizat, societatea S.C. RODALL S.R.L.**, cu sediul în str. Polonă, nr. 115, bl. 15, sc. A, ap. 19, sector 1.
14. Titularul certificatului de înregistrare nr. **012843, S.C. NEOCASA S.R.L.**, cu sediul în str. Aviator Traian Vasile, nr 9, București, **renunță la serviciile mandatului său legal, CABINET DE PROPRIETATE INDUSTRIALĂ “LAZĂR ELENA”**, cu sediul în b-dul Unirii Centru, bl. 16C, ap. 12, Buzău.
15. Titularul certificatului de înregistrare nr. **011494, S.C. INDUSTRIAL CONSTRUCT**, **a schimbat sediul societății** din București, str. Calea Plevnei, nr. 60, sector 1, **în București, str. Ion Minulescu, nr. 46, sector 3.**

| PIERDERI DE DOCUMENTE





PIERDERI



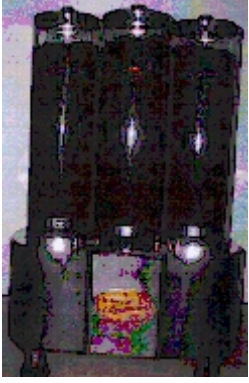
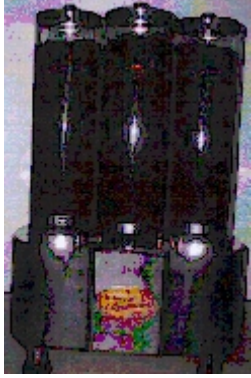

1. Titularul certificatului nr. **011137**, **S.C. DORNA LACTATE S.A**, cu sediul în Dorna Candrenilor, județul Suceava, declară pe propria răspundere că **a pierdut certificatul de reînnoire nr. 011137 (1R)**, eliberat la data de 23.08.2006.

| ERATE

TABEL ERATE

Nr. depozit național reglementar / certificat de înregistrare	Localizarea erorii în BOPI nr.	Text inițial	Text corect
f 2006 1110	04/2007 pag. 48	OZGOR TANRIKULU	OZGUR TANRIKULU
f 2006 1040	04/2007 pag. 48	PR SCHIPHOL-RIJK	PS SCHIPHOL-RIJK
f 2006 1015 f 2006 1014	04/2007 pag. 48	MATEESCU nr. 27	MATEESCU nr. 7
f 2006 0762	12/2006 pag. 19	PETER OPSVIC AS	PETER OPSVIK AS
f 2001 0119 010440	8/2007 pag. 127	nr. certificat: 010440 nr. depozit/dată: f 2001 0119 23.01.2001 societatea: S.C. ABROM S.A - Pitești data decăderii: 24.07.2006	nr. certificat: 010440 nr. depozit/dată: f 2001 0119 24.01.2001 societatea: S.C. ABROM S.A - Pitești data decăderii: 24.07.2006
f 2001 0255 010742	8/2007 pag. 128	nr. certificat: 010742 nr. depozit/dată: f 2001 0225 23.03.2001 societatea: S.C. AVI S.R.L. - Craiova data decăderii: 23.09.2006	nr. certificat: 010742 nr. depozit/dată: f 2001 0225 23.02.2001 societatea: S.C. AVI S.R.L. - Craiova data decăderii: 23.08.2006
f 2001 1173 011121	8/2007 pag. 128	nr. certificat: 011121 nr. depozit/dată: f 2001 1173 16.08.2001 societatea: S.C. ORHIDEA S.R.L. - Odorheiu Secuiesc, Harghita data decăderii: 16.02.2007	nr. certificat: 011121 nr. depozit/dată: f 2001 1173 16.08.2001 societatea: S.C. ORCHIDEA S.R.L. - Odorheiu Secuiesc, Harghita data decăderii: 16.02.2007

Nr. depozit național reglementar / certificat de înregistrare	Localizarea erorii în BOPI nr.	Text inițial	Text corect
f 2006 0758	1 /2007 pag. 36		
f 2006 0549	11/2006 pag. 63	 <p style="text-align: center;">1</p>	 <p style="text-align: center;">1.1</p>
		 <p style="text-align: center;">2</p>	 <p style="text-align: center;">1.2</p>

Nr. depozit național reglementar / certificat de înregistrare	Localizarea erorii în BOPI nr.	Text inițial	Text corect
f 2006 0549	11/2006 pag. 63	 <p data-bbox="778 853 799 882">4</p>	 <p data-bbox="1203 853 1246 882">1.3</p>
		 <p data-bbox="778 1290 799 1319">3</p>	 <p data-bbox="1214 1290 1235 1319">2</p>

DIVERSE

- **LISTA CONSILIERILOR ÎN PROPRIETATE INDUSTRIALĂ ȘI A MANDATARILOR AUTORIZAȚI**
- **CENTRE REGIONALE PENTRU PROMOVAREA PROPRIETĂȚII INDUSTRIALE ÎN ROMÂNIA**
- **ANUNȚURI OFICIALE**
- **MATERIALE INFORMATIVE DIN DOMENIUL PROPRIETĂȚII INDUSTRIALE**

ROMÂNIA
OFICIUL DE STAT PENTRU INVENȚII ȘI MĂRCI

ORDIN nr. 157
24 iulie 1997

Directorul general al Oficiului de Stat pentru Invenții și Mărci,

Având în vedere prevederile art.14, alin.3 din Legea 64/1991, privind brevetele de invenție și regula 2,5 din H.G. 152/92, referitoare la profesia de consilier în proprietate industrială,

ORDIN:

Art. 1. Persoanele ale căror nume figurează în lista anexă la prezentul Ordin, precum și firmele specializate în proprietate industrială se înscriu în **REGISTRUL NAȚIONAL AL CONSILIERILOR ÎN PROPRIETATE INDUSTRIALĂ**, cu menționarea specializării.

Art. 2. Prezentul ordin se va publica în Buletinul Oficial de Proprietate Industrială.

DIRECTOR GENERAL,

AGENȚIILE SPECIALIZATE ÎN PROPRIETATE INDUSTRIALĂ
Pentru luna noiembrie 2007

Data înființării	Nr. registru agenții	Denumirea completă a cabinetului/agenției Adresa Consilieri cu drept de practică	Domenii	Statut juridic
27.03.1991	001	INVENTA – AGENȚIE DE PROPRIETATE INTELLECTUALĂ S.R.L. București, Bdul Corneliu Coposu nr. 7, bl. 104, sc. 2, ap.31, sect.3, cod 030602, Tel: 021/3200285, Fax: 021/3228325, e-mail: inventa@rnc.ro, inventa@mark-patent.ro, turcanu@inventa.ro, GSM: 0744 324510, 0744 339649 Ing. Țuluca Doina, Prof. univ. dr. ing. Țurcanu Constantin, Farm. Rădulescu Mioara, Dr. ing. Lorentz Alexandru, Ing. Velțan Loredana, Av. Soare Liliana, Ing. Secăreanu Doina, Arh.ing. Țurcanu Costin Radu	Brevete Mărci Desene Topografii	SRL
29.05.1991	002	CABINET ENPORA S.R.L. București, str. George Calinescu nr.52A, ap.1, 011694, Tel: 021 2300990; 031 1001634, Fax: 021 2302311; 031 1007927, pop@patents.ro Ing. Pop Virginia Daisy, Ing. Pop Călin Radu, Ing. Constantin Adrian, Ing. Popescu Bianu Anca, Ing. Velicu Anca	Brevete Mărci Desene Topografii	SRL
23.07.1991	003	PATENTMARK S.R.L. București str. Dr. N. Turnescu nr. 2, ap.2, sector 5, cod 050467 Tel: 021/3121669, Fax: 021/2233963, stema@pcnet.ro Mohonea Liliana, Mohonea Cristian, Borlan T. Radu, Marinescu Ruxandra	Brevete Mărci Desene Topografii	SRL
18.12.1991	004	RODALL AGENȚIE DE PROPRIETATE INDUSTRIALĂ S.R.L. București, Str. Polonă nr. 115, bl. 15, sc. A, ap. 19 sector 1, cod 010497, Tel: 021/2108342, GSM: 0722 652111, Fax: 021/2105794, rodall@b.astral.ro Jur. Bălan Gheorghită, Bălan Valeria, Pițu Dalila	Brevete Mărci Desene Topografii	SRL
25.08.1992	005	INTELECT S.R.L. Oradea, B-dul Dacia nr. 48 Bl. D10, Ap.3, Tel: 0259/453847, Fax: 0259/268094, OP 9-CP 128, cod 410346, e-mail: info@intelect.ro, GSM: 0745 040831 Buzlea Elisabeta, Buzlea Mircea Valentin, Buzlea Narcisa Floricica, Petrache Octavian	Brevete Mărci Desene Topografii	SRL
08.09.1992	006	A.G.V. - AGENȚIE DE PROPRIETATE INDUSTRIALĂ S.R.L. București, B-dul Magheru, nr. 9, sc. 2, etaj 9, ap. 89, Sector 1, PO BOX 22-246, Tel/Fax: 021/3153684, agv-office@xnet.ro Ing. Voicu Alexandra	Brevete Mărci Desene Topografii	SRL

04.12.1992	008	CONSTANTIN GHIȚĂ OFFICE SRL Timișoara, str. Take Ionescu nr. 24-28 sc. B ap. 2 judetul Timiș, cod 300042, Tel/Fax: 0256/435976, GSM: 0744 162462, e-mail: ghiță@mail.dnttm.ro, cleliapop@mail.dnttm.ro Ing. Ghiță Constantin, Pop Motogna Clelia	Brevete Mărci Desene	SRL
05.01.1993	009	CABINET DE PROPRIETATE INDUSTRIALĂ S.I. Timișoara, Str. Moise Dobosan nr.110, cod poștal 300600, GSM: 0722 984909, Tel/Fax: 0256/475105, e-mail: ioan_sovar@yahoo.com Șovar Ioan	Brevete Mărci Desene	SRL
13.05.1993	010	ROMINVENT S.A București, Str. Ermil Pangratti nr. 35, et.1, sect.1, cod 011882, Tel: 021/2312515, 2312541, Fax: 021/2312550, 2312454, e-mail: office@rominvent.ro Ing.Enescu Lucian, Chim. Larion Sonia, Fil. Rodica Bucătaru, Jur. Mocanu Ion, Fiz. Nicolaescu Daniella, Ing. Corina Duțulescu, Ec. Ghenu Mihaela, Ing.Teodorescu Mihaela, Ing. Rădulescu Melania, Ing. Cosmina Fierăscu, Ing. Ploșcă Daniel, Ing. Spătaru Daniela, Ing. Alexandra Hașiu, Dr. Ing. Cristina Popa, Ec. Joitoiu Andreea Simona, Ing. Năstase Cristian, Bio.Enescu Miruna, Dr.Florea Ileana Maria, Dumitrescu Artemis Sorina, Pavel Sorin Eduard, Markusev Denisa Mary, Olteanu Camelia, Siteavu Iulia Adriana, Dragulin Ioana	Brevete Mărci Desene Topografii	SA
17.07.1993	011	CABINET INDIVIDUAL "INDEPENDENT PROPINI AGENT" București, sector 5, Str. Fabrica de chibrituri nr. 42, cod 050183, Tel/Fax: 021/3352938, GSM: 0722 610635 Nicolae Ioan	Brevete Mărci Desene Topografii	CI
13.03.1995	014	PERSOANĂ FIZICĂ INDEPENDENTĂ TĂTARU DOINA Piatra Neamț, Str. Apele Minerale nr. 4. cod 610121 Tel: 0233/223602, e-mail: doina_tataru@msn.com Tătaru Doina	Brevete Mărci Desene	PF
30.03.1995	015	CABINET M. OPROIU - CONSILIERE ÎN PROPRIETATE INTELLECTUALĂ SRL București, Str. Popa Savu, nr. 42, parter, sector 1, cod 011434, Tel: 021/2602833; 021/ 2602834, Fax: 021/2602836; 021/2602835, P.O.Box 2-229, e-mail: office@oproiu.ro Fiz. Oproiu Margareta, MBA arh.Vasilescu Raluca, jur. Sturza Ioana, , ing.chim.Marin Elena, ing.Ene Silvia, ec. MBA Pătrascu Georgiana, ing.chim.Petrea Dana Maria, filolog Oana Țambrea, ing.chim.Filippi Valentina	Brevete Mărci Desene Topografii	SRL

21.05.1996	017	AGENȚIA DE PROPRIETATE INDUSTRIALĂ "LABIRINT" Arad, Str. Coriolan Petreanu nr. 28, cod 310151 Tel/Fax: 0257/255842, GSM: 0722 458129, e-mail: info@labirint.ro Ing. Ivanca Maria	Brevete Mărci Desene	CI
14.11.1996	018	INTEGRATOR Consulting SRL Cluj Napoca, str. Dunării nr. 25 bl.C1 ap.5, , jud. Cluj, cod 400593 Tel/Fax: 0264/442817, GSM: 0745235585, e-mail: dorin.isoc@aut.utcluj.ro Isoc Dorin	Brevete Mărci Desene	SRL
1997	019	LOYAL PARTNERS -AGENȚIE DE PROPRIETATE INTELECTUALĂ Galati, Str. Portului nr.23, Parcul De Soft, cam.307, cod 800025, Tel/Fax: 0236/464847, tel/fax: 0236/407032, GSM: 0722 744241, office@loyalpartners.ro www.loyalpartners.ro ing.jr. Pușcașu Dan	Brevete Mărci Desene Topografii	SRL
01.07.1997	020	AGENȚIE DE PROPRIETATE INTELECTUALĂ ȘI TRANSFER DE TEHNOLOGIE -AGPITT-SRL București, B-dul Libertății nr. 12, bl.113, sc.2, ap.28, sector 4; cod 040129, CP 42-106, Tel: 3177693;;Fax: 021/3177584, GSM: 0744293552; 0724539752, e-mail: faighenov@xnet.ro; office@agpitt.ro Faighenov Marioara	Brevete Mărci Desene	SRL
10.07.1997	016	MILENIUL 3 – AGENȚIE DE PROPRIETATE INDUSTRIALĂ SRL Pașcani, Str. Moldovei nr. 10, bl. Crinul, sc. A, ap. 28, jud Iași, cod 705200, Tel/Fax: 0232/719190; GSM: 0740 820582 Ing.Burțilă Ioan	Brevete Mărci Desene	SRL
03.10.1997	021	LAZĂR ELENA CABINET DE PROPRIETATE INDUSTRIALĂ Buzău, Str.Unirii, Bl.16C,Et.3, Ap. 12, cod 120013, OP 1, CP 52, Tel./Fax: 0238 724262 GSM: 0723 328633, cpielena@recomplast.com Lazăr Elena	Brevete Mărci Desene Topografii	CI
29.10.1997	022	PERSOANĂ FIZICĂ INDEPENDENTĂ BARBU GHEORGHE MIRCEA București, Șos Iancului nr.21, bl. 106A,sc.B, ap.73, sect.2, Tel/Fax : 021/6536608, 0724.834.010 e-mail : bmircea@mailbox.ro Barbu Gheorghe Mircea	Brevete Mărci Desene	CI

02.12.1997	023	“ HARCOV” A.P.I. S.R.L. Sfântu Gheorghe, jud. Covasna, Str. Nicolae Iorga nr. 61, bl. 10E, sc. B, ap. 9, cod 520089, Tel: 0267/352267, GSM : 0744435291, stanciu@planet.ro, propind@mail.asimcov.ro Stanciu Adelina	Brevete Mărci Desene	SRL
18.12.1997	024	AGENȚIE DE PROPRIETATE INDUSTRIALĂ ȘI TRANSFER TEHNOLOGIC « STOIAN IOAN » Roman, Bd. Republicii, bl. 46, sc. C, ap. 35, cod 611127, jud. Neamț, Tel/Fax : 0233/741268, GSM : 0745 643738, istoian@engineer.com Stoian Ioan	Brevete Mărci Desene	CI
30.01.1998	025	INCOR – CORPADE ALEXANDRU Brașov, Str. C-tin Vodă Brâncoveanu nr. 54, et.1, ap. 4, cod 500132, Tel : 0268/513577 Corpade Alexandru	Brevete Mărci Desene Topografii	PF
1998	007	ROMPROSPER SERVIMPEX SRL Agentie de proprietate intelectuala „PIVA”® București, Șos. Mihai Bravu nr. 294, bl.6,sc.B, ap. 63, sector 3, cod 030319, Tel/Fax: 021/3222857, 021/3207419, fax: 326.20.20 Mobil:0744654128;0744536405, 0724880514 e-mail: office@piva.ro; raluca_pioaru@yahoo.com lector univ.dr. Pioaru Mihalache Raluca Andreea	Mărci Desene Brevete	SRL
1998	048	PETRU COSTINESCU-DICOSTI București, Str. Vioarele nr. 30, bl. 20 A, ap. 23, sector 4,cod 040428, OP 44 – CP5 , Tel: 021/3303162, e-mail: dicosti@rdslink.ro Petru Costinescu	Brevete Mărci Desene	CI
27.04.1998	026	PIDES-CABINET DE PROPRIETATE INDUSTRIALĂ București, Str. Valea Buzăului, nr. 10, bl. G30, ap. 36, sector 3, cod 032334, Tel : 3455351 GSM : 0723 708632, e-mail: pides2004@yahoo.com ing. Șova Dan Eugen	Brevete Mărci Desene Topografii	CI
23.02.1999	027	SZENTE SÁNDOR Odorheiu Secuiesc, str. Victoriei, nr. 41,bl.U6, et.1, ap.4, jud. Harghita,cod poștal 535600, Tel : 0266/219143, e-mail : proofice@szente.ro Szente Sándor	Brevete Mărci Desene	CI
21.07.1999	028	NOWAPATENT SRL Medias, str. Lotru, nr.4, bl.92, ap.1 Tel : 0269/841373 ; 0264/833273, Fax : 0269/833273 e-mail : nowapatent@birotec.ro office@nowapatent.ro Danciu Ioan	Brevete Mărci Desene	SRL

30.08.1999	029	CABINET DE PROPRIETATE INDUSTRIALĂ "BIONPI" București, 010577, Calea Dorobanților 126-130 Bl. 8, et. 9 Ap. 50 sector 1, cod 010577, Tel/Fax: 021/2316549, 031/8054616 GSM: 0723 187944, 0746184697 e-mail: bionpi@rdsmail.ro, bionpi@hotmail.com Ing. Ion Rodica Cocuța	Brevete Mărci Desene	CI
12.11.1999	030	AGENȚIE DE CONSULTANȚĂ ÎN PROPRIETATE INTELECTUALĂ ȘI TRANSFER DE TEHNOLOGIE « SPRÎNCEANU NICOLAE » Drobeta Turnu Severin, Str. Gheorghe Ionescu Sisești nr. 96, bl.E2, sc.1, et. 3, ap.8, cod 220212, Tel/Fax : 0252/311690, Mobil :0721796318 e-mail: nicolaesprinceanu@yahoo.com Jur. Nicolae Sprînceanu	Brevete Mărci Desene	CI
21.01.2000	031	CABINET INDIVIDUAL IVĂNESCU GABRIEL DAN Brașov, Str. Al. I. Cuza nr. 58 ap. 7, cod 500085, Tel/fax:0268/471650, GSM:0722248415, e-mail: d.ivanescu@xnet.ro Ivănescu Gabriel Dan	Brevete Mărci Desene	CI
15.02.2000	032	CABINET INDIVIDUAL ANGHEL LUMINIȚA DOINA București, Str. Gherghitei Nr.1, Bl.94B, Sc. B, Ap.76, Sector 2, Tel/Fax :021/2407985,GSM : 0723301706 e-mail : anghel.doina@rdslink.ro Ing.Av.Anghel Luminita Doina	Brevete Mărci Desene	CI
24.08.2000	033	APOSTOL SALOMIA P.F.A. Galați, Str. Reg. 11 Siret nr. 15, bl. E4, Et.3, ap. 54, cod 800333,Tel/Fax : 0236/436437, 0766765027, saly_apostol@yahoo.com Ing.Apostol Salomia	Brevete Mărci Desene	CI
07.09.2000	034	AGENȚIA DE PROPRIETATE INDUSTRIALĂ - APIA SRL București, Str. Romancierilor nr. 5, bl.C14, sc.B, ap.41, sector 6, cod 061791, OP23-CP11, Tel/Fax: 021/7783100, GSM: 0745 031557, e-mail: office@mark-apia.ro, www.mark-apia.ro Visalom Theodor, Visalom Monica	Mărci Desene	SRL
17.10.2000	035	PERSOANĂ FIZICĂ INDEPENDENTĂ BERCEANU MARIA AURELIA București, Str. Cogîlnic 25, sector 3, Tel: 021/3264568 GSM:0744954085, berceanu_maria_aurelia@yahoo.com Berceanu Maria Aurelia	Brevete Mărci	PF

20.10.2000	036	CABINET PROPRIETATE INDUSTRIALĂ POPESCU ANGELA București, str. Complexului nr.10, bl.40, ap.14, Tel :021/3243756 GSM : 0723051279, Tel : 0318.04.68.81, angela_intelect@yahoo.com Popescu Angela	Brevete Mărci Desene	CI
25.10.2000	037	PERSOANĂ FIZICĂ INDEPENDENTĂ MATEI ELENA Bacău, Str. Alecu Russo, bl. 33, Et.6,sc. C, ap.26, cod 600133, Tel: 0234/160424 Matei Elena	Mărci	CI
20.11.2000	038	CABINET INDIVIDUAL' ION FLOREA' București, 010577, Calea Dorobanților 126-130, bl.8,et.9,ap.50, sector 1, cod 010577, Tel/Fax: 021/2316549,GSM: 0724313260, e-mail: iflorea@rdsmail.ro, florea_ion@plic.ro Ing.Ion Florea	Mărci	CI
28.11.2000	039	CABINET IN DIVIDUAL GREAVU DOINA MARIANA Sibiu, str. Constantin Noica, bl. 2, ap.21, cod 550169 Tel:0269/218500,Fax:0269/212170, Mobil:0766489179, 0731308189, aurorapca@yahoo.com, protectro@xnet.ro Ing. Greavu Doina Mariana	Brevete Mărci Desene	CI
11.12.2000	040	INTEL PROTECT SRL Brașov, B-dul M. Kogălniceanu, nr. 20, bl. 1k, sc. C-D, cod 500173, Tel: 068/413117, Fax: 0268/477333, GSM: 0744 355100 e-mail: intelprotect@ccibv.ro Axente Elena	Mărci Desene	SRL
08.01.2001	041	CABINET "CECIU GABRIELA" CONSULTANȚĂ ÎN DOMENIUL PROPRIETĂȚII INTELLECTUALE Timișoara, Str. Narciselor, nr. 6, sc. A, ap. 110, jud. Timis, cod postal 300024, Tel/Fax.: 0256/494846; GSM: 0745 388039, e-mail: gabrielaceciu@hotmail.com Ing.Ceciu Gabriela	Brevete Mărci Desene	CI
10.01.2001	042	VLAD CONSTANTIN Constanta, Bd. 1 decembrie 1918 nr. 5, bl. F16, ap.34, cod 900711, Tel/Fax: 0241/625643, GSM: 0722 370300, e-mail: vlad@gmb.ro Vlad Constantin	Brevete Mărci Desene	CI
07.02.2001	043	PERSOANĂ FIZICĂ INDEPENDENTĂ FÎNTÎNĂ RAUL – SORIN Brașov, Str. Griviței nr. 69, bl. 29, sc. D, ap.32, cod 500198, Tel: 0368/802210, Fax: 0268/427713, mobil: 0721379887, 0745361270 e-mail: raul_fantana@yahoo.com Fântînă Raul Sorin	Brevete Mărci Desene	PF

05.03.2001	045	BIROU DE PROPRIETATE INDUSTRIALA BROJBOIU DUMITRU ADRIAN FLORINEL Pitești, Bd. Republicii, bl.212,sc. D, ap.16, jud.Argeș, cod 110177, Tel/Fax.: 0348/412529, GSM: 0745 143095,adrian brojboiu@yahoo.com Brojboiu Dumitru Adrian Florinel	Brevete Mărci Desene	CI
12.04.2001	047	INTELLECTUAL PROPERTY OFFICE SRL București, Str. Alexandru Moruzzi nr. 6, bl. B6, sc. 2, ap.62, sector 3, cod 031155, Tel/Fax.: 021/3262388, GSM: 0745 094241, e-mail: ipo@b.astral.ro Ciuda Berivoe Anca	Brevete Mărci Desene	SRL
07.05.2001	049	ANDRA MUSATESCU CABINET DE PROPRIETATE INDUSTRIALA București, Str. Drumul Taberei nr. 71, bl.TD42, sc.1, et.4, ap.28, sector 6, cod 061366, GSM: 0722 879810, e-mail: amusatescu@dnt.ro Mușatescu Andra Oana	Brevete Mărci Desene Topografii	CI
2001	050	CABINET ACSINTE PAULA-ADRIANA București, str. Maior Coravu Ion, nr.1-7, bl. C4, ap.85, Tel/fax: 021/2507396, GSM: 0723317631 paula@legalservices.ro Av. Acșinte Paula Adriana	Mărci	PF
2001	051	PERSOANĂ FIZICĂ INDEPENDENTĂ POPESCU RADU-ROMEO București, Bd. Corneliu Coposu nr.3, bl. 101, sc. 3, et.4, ap. 50, sector 3, cod 030601, GSM: 0721753049, romeoradu.popescu@rdslink.ro Popescu Radu Romeo	Brevete Mărci Desene	PF
31.05.2001	071	CONS INTEL BMA CABINET CONSULTANȚĂ Cart. Dorobanti, nr.2, bl. D2, at.1, ap.5,120087, C.P.8- O.P. 1 Buzau, Fax : 0238/719619, GSM: 0745086588, email: marius_bozio@yahoo.com Marius Bozioreanu	Brevete Mărci Desene Topografii	CI
12.09.2001	053	CABINET MIHAI LUCIAN Miculiți & Asociații SCPA (LINKLATERS) București, Str. Nicolae Iorga, nr. 8, sector 1, cod 010434Tel : 021/3071500, Fax : 021/3071555 e-mail: lucian.mihai@linklaters.com, Av. Mihai Lucian	Brevete Mărci Desene	PF
21.11.2001	055	ROVALCONS SRL AGENȚIE DE PROPRIETATE INTELECTUALĂ Câmpina, Str. Orizontului, nr.1, bl. R10, et.7, ap.27, Jud. Prahova, cod 105600,Tel/Fax : 0244/ 371390; GSM :0722 540580, e-mail: rovalcons@xnet.ro Ioacăra Valentin	Brevete Mărci Desene	S.R.L.

2001	056	SOLO INVENT S.R.L. București, Calea 13 Septembrie, nr. 104, bl. 48, ap. 8, sect. 5, cod 050727, Tel/Fax: 021/4511497, GSM: 0744 313 229, solo_invent@yahoo.com	Brevete Mărci Desene	S.R.L.
2001	057	CABINET N. D. GAVRIL S.R.L. București, Str. Ștefan Negulescu nr. 6A, sector 1, Tel./fax : 021/2302882, GSM :0722983520, 0723 383 758, e-mail : gavrilnin@yahoo.com cabinetgavril@yahoo.com, Gavril Niculina	Brevete Mărci Desene	S.R.L.
24.04.2002	087	IACOBINI&CO, CONSILIERI IN DREPTUL DE PROPRIETATE INDUSTRIALĂ SRL Bucuresti, Calea Mosilor, nr.258, bl. 4bis, ap.22, sector 2, Tel : 021/2104690 ;Fax : 021/2104793, e-mail : asimri@yahoo.com, vladrosanu@hotmail.com Iacobini Anca Svetlana, Iacobini Mihnea Razvan	Mărci Brevete Desene Topografii	S.R.L.
04.09.2002	088	MANAGER EXPERT SRL Tg. Mures, Str. Nicolae Grigorescu, nr. 33, ap.3 Tel :0265/250825 ;0265/233033, evaluator@rdslink.ro Nutiu Emil, Cetina Dan	Mărci	S.R.L.
08.01.2003	059	CABINET INDIVIDUAL - LAPTEȘ ELVINE Bucuresti, Intrarea Badeni nr.3, Bl.M18, sc. 2, ap.40, sector 3 cod 030471, Tel: 021/3405500, elvine17@yahoo.com Lapteș Elvine	Brevete	CI
11.02.2003	089	RATZĂ ȘI RATZĂ SRL București, B-dul A.I. Cuza Nr. 52-54, Sect.1, cod 011053, Tel :021/2601348, Fax : 021/2601349 e-mail ; office@ratza-ratza.com Rață Grigore, Rață Andrei Vlad, Mărginean Dragoș, Enache Mihai Andrei	Brevete Mărci Desene	SRL
13.02.2003	062	CABINET INDIVIDUAL ANDRONACHE PAUL București, Str.Sibiu nr.14, bl.E21, et.6, ap.35, sect 6, Tel/Fax: 021/7250069, GSM: 0722741043, e-mail: paul.andronache@artelecom.ro Andronache Paul	Mărci Desene Topografii Brevete	CI
14.05.2003	090	RAMCONSULTING SRL Cluj Napoca, Str. Augustin Buneanr.28, cod 400170 fax.0364/401528 tel. mobil 0722-229696 e-mail ramcluj@yahoo.com Gânscă Aurelian Tudor	Mărci Desene Topografii Brevete	SRL
16.05.2003	070	CABINET OANA COCOLOI București, Drumul Taberei nr.120, bl.OD1, sc.5, ap.189, sector 6, cod 061413, Tel: 021/7450757, GSM: 0730557744, e-mail: oana_cocoloi@yahoo.com Oana Cocoloi	Mărci Desene	CI

10.06.2003	091	ALLEGRA CONSULTING SRL Bucuresti, Aleea Huedin nr.1, bl.5, sc.1, ap.5, sector 4, cod 040917, GSM: 0722249961, Tel/Fax: 021/3231384 e-mail: gabriela.milcev@allegra.ro; www.allegra.ro Milcev Gabriela	Brevete Mărci Desene Topografii	SRL
19.06.2003	069	RASKAI M M BREVMARC CONSULT S.R.L. Dej, Str. Unirii, nr.3, BL. D8, ap.7, judetul Cluj, 405200, Tel/Fax: 0264/211847, GSM: 0742084050, raskaimm@yahoo.com Raskai Maria	Brevete Mărci Desene Topografii	S.R.L.
01.07.2003	092	CONINFO S.R.L. Târgu Mures, str. Lacrimioarea nr.9, Tel: 0265/210138, Fax: 0265/210109 mobil: 0729618641 e-mail: teodora@coninfo.ro, office@coninfo.ro www.coninfo.ro ltu Teodora	Desene Brevete Mărci	S.R.L.
25.07.2003	093	NESTOR NESTOR DICULESCU KINGSTON PETERSEN – CONSILIERE ÎN P.I. S.R.L. București, sector 1, sos. Bucuresti Ploiesti, nr.1A, Bucharest Business Park, corp A, et.4, camerele 9 si 10 Harsany Alexandru, Culic Andrei Radu, Baci Ana Maria	Mărci Desene	S.R.L.
11.08.2003	66	CABINET INDIVIDUAL FLOREA MIHAELA București, Str. Grigore Alexandrescu nr.1, bl.D7, ap.4, sector1, Fax: 021/2230342 GSM: 0722601120 e-mail: florea@gide.com Florea Mihaela	Mărci Desene Brevete	CI
19.08.2003	068	CABINET DE PROPRIETATE INDUSTRIALA NICOLAE BURCHEL București, Str. Dr. Radovici nr.8, sector 5, cod 050468, Tel: 021/3175841, Fax: 021/3175843, e-mail: nburchel@lenp.ro Nicolae Burghel	Mărci	CI
21.08.2003	094	N.P.C. S.R.L. Brașov, str. Alexandru cel Bun, nr.13, bl.E28, ap.7 cod 500025, OP 1 – CP 298, GSM: 0744520357, e-mail: totu@unitbv.ro Toțu Ioan	Mărci Desene Topografii	SRL
22.10.2003	072	CABINET INDIVIDUAL DE PROPRIETATE INDUSTRIALĂ - NEGOMIREANU LIVIA București, Șos. Nicolae Titulescu nr.94, bl.14A, sc 4 ap.127, sect.1, cod 011146, Tel/Fax: 021/2235637, GSM: 0722444719, cabinetnegomireanu@duras.ro Negomireanu Livia	Mărci Desene	CI

30.10.2003	073	CABINET DE PROPRIETATE INDUSTRIALA "VIȘOIU LILIAN CATALIN" București, Str. Alexandru Vlahuta nr.3, bl. M48, sc.A, ap.7, sector 3, Tel/Fax: 021/3207251, GSM: 0744480657, e-mail: visoiucatalin@yahoo.com, www.visoiucatalin.home.ro jur. Vișoiu Lilian Catalin	Brevete Mărci Desene Topografii	CI
4.11.2003	074	CABINET DE PROPRIETATE INDUSTRIALA "DUNĂREANU MIHAIL" Bucuresti, Bd. Constantin Brâncoveanu nr.8, Bl B2, ap.13, sector 4, Tel: 021/4600419, GSM : 0723398499, e-mail: dunareanu_mileniu3@k.ro Dunăreanu Mihail	Brevete	CI
09.12.2003	151	DONEXPERT SRL Suceava, str. George Enescu nr.34, bl.D72, sc.A, ap.5, ovidon@ccisv.ro, Tel: o230.215004, 0742108100 Dontu Ovidiu Liviu	Brevete Mărci Desene	SRL
11.12.2003	095	INTERNATIONAL PATENT&MARK S.R.L. Brasov, Str.Jepilor nr.2, Bl A8, sc.C, ap.12, Tel: 0268/319158, e-mail: karlameyndt@yahoo.com, Mendes Viegas Meyndt Karla	Brevete Mărci	SRL
12.12.2003	096	EDIPLAST S.R.L. Tg. Mureș, Str. Măgurei nr.25, ap.2, Tel/Fax: 0265/263775, GSM: 0744394036, e-mail: moniadel@artelecom.net Vasilache Virgilius	Mărci Desene Brevete	SRL
22.12.2003	097	SD PETOSEVIC ROMANIA SRL București, Calea Victoriei nr.100, sc.1, ap.20, biroul 1, Tel: 021/3057996, Fax: 021/3145481, e-mail: moprea@petosevic.com, acampeanu@petosevic.com, Mobil: 0722259260, 0723522698 Oprea Marilena, Campeanu Ioana Aura	Brevete Mărci Desene Topografii	SRL
2.02.2004	080	CABINET INDIVIDUAL IOANIȚESCU TRAIAN București, Bd. Timișoara nr.49, Bl Cc6, ap.27, sector 6, Tel: 021/4402510 Ioanițescu Traian	Brevete Mărci Desene	CI
9.02.2004	098	CABINET ANI FUCIU SRL Com.Snagov, Bloc P53, sc.A, ap.1, jud.Ilfov, Tel: 021/3106399, Fax: 021/3106398, GSM: 0744370196, e-mail: ani.fuciu@consilier-marci.ro Fuciu Anișoara	Mărci Desene	SRL
11.02.2004	081	INTEL PROPERTY CONSULT București, Str. Ion Măiorescu, nr.42A, sector 2, Tel: 021/6192276, Fax:021/2123364, 0744506010 Teodorescu Dan Mihai	Brevete Mărci Desene	CI

16.02.2004	099	LEGAL BRAND S.R.L. București, Str. Nicolae Licăreț nr.1, bl.33, sc.C, ap.107, Tel: 0722674635, 0722607380, e-mail: legal.brand@easynet.ro Stăncescu Anca, Stăncescu Alin Cristian	Brevete Mărci Desene Topografii	SRL
22.02.2004	082	CABINET DE PROPRIETATE INDUSTRIALĂ CIUPAN CORNEL Cluj Napoca, Str. Mestecenilor nr.6, bl.9E, ap.2, Tel: 0264/524425; 0264/415051, Fax: 0264/415054, e-mail: cornel.ciupan@muri.utcluj.ro Ciupan Cornel	Brevete Mărci Desene	CI
26.03.2004	083	CABINET POPESCU LIVIA Bucuresti, bd. Camil Ressu 27, bl.N1, ap.188 Tel: 021/3481010, liviap25@yahoo.com Popescu Livia	Brevete Mărci Desene Topografii	CI
01.06.2004	102	S.C. LUTARIS INTELPROT S.R.L. Timisoara, 300426, str. Ana Ipatescu nr.45, Tel/Fax: 0256/489301, Mobil: 0742143718, 0723319154, e-mail: qualitarium@qualitarium.ro Tărăbîc Lucian	Brevete Mărci Desene	SRL
17.06.2004	108	ARIANA AGENȚIE DE PROPRIETATE INDUSTRIALĂ SRL Bucuresti, sect.4, str. Secuilor, nr 2, bl.21, ap.10 TeL: 0724260277, bicucristina2000@yahoo.com e-mail: m.constanda@k.ro, office@inregistrare-marci.ro, tel/fax: 0268/315046 Bicu Cristina, Constanda Madalina Timisoara, Calea Aradului, nr.33, ap.7 c_popescu2000@yahoo.com Popescu Codruta Octavia	Brevete Mărci Desene	SRL
14.07.2004	107	ARIANA S.R.L. Brasov, str. M.Kogalniceanu nr.17, bl. C4, et.7, birou 22, 0723204268, tel/fax : 0268/315046, office@inregistrare-marci.ro Bozocea Violeta	Brevete Mărci Desene	SRL
10.09.2004	101	CABINET PROPRIETATE INDUSTRIALA BLAG IOANA Câmpia Turzii, str. Muresului nr.6, bl. J2, ap.17, cod 405100, Tel: 0264/366663, 0264/366399, mobil: 0743433507, ioanablag@yahoo.com Blag Ioana	Brevete Mărci Desene Topografii	CI
10.09.2004	103	CABINET INDIVIDUAL DE PROPRIETATE INDUSTRIALĂ - MIHAELA PITICU București, str. Pictor Ion Andreescu nr.31, ap.14 Tel: 6442760, Fax: 2527279, Mobil: 0722398836, e-mail: mihaelapiticu@yahoo.com, mihaelap@musat.ro Piticu Mihaela	Mărci	CI

10.09.2004	104	CABINET INDIVIDUAL DE PROPRIETATE INDUSTRIALĂ – Ana Maria Plăveți Bucuresti, str. Jules Michelet nr.7, Tel/Fax: 3127005, 2127750, 2127710, office@plaveti.ro, www.plaveti.ro Ana Maria Plăveți	Mărci Brevete	CI
10.09.2004	105	CABINET PROPRIETATE INDUSTRIALA – IONDA Bucuresti, 010577, Calea Dorobantilor nr.126-130, bl.8, ap.50, Tel/fax: 021/2316549, Mobil: 0722687982 e-mail: ionda@rdsmail.ro Ion Dan Adrian	Mărci Desene	CI
28.10.2004	106	OSTER – SOCIETATE CIVILA PROFESIONALA DE PROPRIETATE INDUSTRIALĂ Bucuresti, Str. Batiste nr.35, ap. 23, cod 020935, Tel/Fax: 021/3147249 , GSM: 0721254270, 0723177236 traianosiescu@xnet.ro Udrea Elena Rodica, Traian Osiescu	Mărci Desene	S.C.P.
22.12.2004	116	INVEL – AGENȚIE DE PROPRIETATE INDUSTRIALĂ București, str. Ion Ghica nr.3, ap.20, Fax: 0311.027.616, GSM: 0723205048, velcea@invel.ro Velcea Marian	Brevete Mărci Desene Topografii	SRL
06.01.2005	118	EURORESSOURCES SRL Medias, str. Ion Creangă, nr.4, ap.6, Tel: 0269/843504, Fax: 0269/824812 Fulea Maria	Brevete Mărci Desene	SRL
27.01.2005	111	CABINET INDIVIDUAL – NIȚU ION Constanta, str. Dezrobirii nr.110, bl. IS8, sc.A, ap.1, Tel: 0241/512608, mobil: 0723317298 Nitu Ion	Mărci Desene Brevete	CI
27.01.2005	112	CABINET VELICA – Agenție de proprietate industrială Bucuresti, str. Brutus M.I., nr.13, ap.3, cod 050124 Tel/ Fax: 021/3357463, Mobil: 0722645283, www.velica.ro, office@velica.ro Velica Ion Gabriel	Mărci Desene	CI
21.04.2005	129	BRANDYNAMICS AGENTIE DE PROPRIETATE INDUSTRIALA S.R.L. Piatra Neamt, Aleea Caisilor nr.9, bl.13, ap.17 Tel/fax: 0233/232452, 0364/102070, 0744143965, office@brandynamics.ro, www.brandynamics.ro Pantilimon Mihai, Bran Laura Gabriela	Mărci Desene	SRL

27.04.2005	117	CABINET PROPRIETATE INDUSTRIALĂ ALPER RAMAZAN Constanța, str. Ștefan cel Mare nr.57, bl.M17, sc.B, ap.17, cod 900683, Tel: 0341/410937, Fax: 0241/635547, Mobil: 0722.704.363, alperramazan@gmail.com, zonguldakro@yahoo.com Alper Ramazan	Mărci	CI
06.06.2005	125	V&F IP CONSULTING SRL Bucuresti, Bd Camil Ressu, nr.27, bl.N1, ap.214, Tel: 021/3140200, Fax: 021/3140290, Mobil: 0744487223, popescu@vf.ro Popescu Laurentiu Horea	Mărci Desene Brevete	SRL
30.06.2005	120	CABINET PROPRIETATE INDUSTRIALĂ PUȘCAȘ NICOLAE IOSIF București, str. Secerișului nr.25, sector 4, Tel/Fax : 021/ 332.73.88, Mobil: 0722.878.946 Pușcaș Nicolae Iosif	Brevete Mărci Desene Topografii	CI
30.06.2005	121	CABINET PROPRIETATE INDUSTRIALĂ MARIA POP București, Intrarea Vasile Paun nr.5, ap.2, sector 5, Tel: 021/ 3159040, Fax: 021/3161888, office@legal-assistance.ro Pop Maria	Mărci Desene	CI
18.07.2005	130	CXC TRADEMARK S.R.L. Bucuresti, sector 1, str. Aviator Stefan Protopopescu nr.1, bl.C6, ap.1, Tel: 021/3177919, Fax: 021/3177505, cosmina_ionescu@hotmail.com Ionescu Laura Cosmina	Mărci	SRL
26.08.2005	126	CABINET DE PROPRIETATE INDUSTRIALĂ ANGHEL PARASCHIVA Arad, str. Voinicilor nr.51, bl.502, ap.6, Tel: 0357411876, Fax: 0357411876, Mobil: 0723171424, e-mail: anghelvera@yahoo.com Anghel Paraschiva	Brevete	CI
20.09.2005	131	CUNESCU, BALACIU & ASOCIATII CONSILIERE PROPRIETATE INDUSTRIALA Bucuresti, sector 3, str. Vulcan Judetu nr.13, Tel: 021/ 3275577, 3276633, 3274400; 0745605151, 0723339939; Fax: 021/ 3274310, dinu.petre@cbalaw.ro, monica.badescu@cbalaw.ro, beatrice.onica@cbalaw.ro Onica Jarka Beatrice, Badescu Monica, Petre Dinu	Mărci Desene	SRL

29.09.2005	67	TEODORU & ASSOCIATES INTELLECTUAL PROPERTY AGENCY Bucuresti, str. Nerva Traian, nr.12, bl. M37, ap.1, Tel: 323.08.38, Fax: 326.39.55, GSM: 0722549219 e-mail: emanuel@teodoru.ro, violeta@teodoru.ro, www.romaniatrademarks.ro Teodoru Violeta, Teodoru Emanuel	Mărci Desene Brevete	CI
04.11.2005	133	FRISCH & PARTNERS SRL Bucuresti, str. Thomas Mazaryk, nr.1, sc.B, ap.9, sector 2, 020983, tel: 310.11.65, fax: 313.01.30, Mobil: 0722212480, office@frisch.ro, crina.frisch@frisch.ro Crina Nicoleta Frisch	Mărci Desene Brevete	SRL
30.06.2005	124	CABINET DE PROPRIETATE INDUSTRIALA SAVU MARIANA Bucuresti, str. Paul Greceanu nr.9, bl.20A, ap.26, Tel/ Fax: 021.2120651, mobil: 0722783660, liliana.savu@credidam.ro Savu Mariana	Mărci Desene	CI
31.10.2005	128	CABINET PROPRIETATE INDUSTRIALA ARINOVA Arad, 310151, str. Coriolan Petreanu, nr.28, Tel/fax: 0257/255842, mobil: 0744246562, info@arinova.ro Ivanca Gavril	Mărci Desene Brevete	CI
05.01.2006	136	TUCA ZBARCEA & ASOCIATII I.P. S.R.L. Bucuresti, str. Nicolae Titulescu nr. 4-8, etaj 8, biroul 1, cladirea America House Tel: 2048890, ciprian.dragomir@tuca.ro Dragomir Ciprian Dumitru	Mărci	SRL
19.01.2006	134	CABINET PROPRIETATE INDUSTRIALA MITU ALIS MIHAELA Ploiesti, str. Clementei nr.46, Tel: 0244/590154, mobil: 0746108142, alis_mitu@yahoo.com ; office@mitu-cpi-ims.com Mitu Alis Mihaela	Mărci Brevete	CI
14.02.2006	137	M.D.P. RIGHTS AGENCY SRL Brasov, str. Lunga nr.270, cod postal 500450, Tel: 0268/440100, 440313; Fax: 0268/440221, Mobil: 0744355100, e-mail: office@mdp-rights-agency.ro www.mdp-rights-agency.ro Cosescu Camelia	Brevete Mărci Desene Topografii	SRL
30.03.2006	138	CABINET DE PROPRIETATE INDUSTRIALA ROMEO NICOLESCU Bucuresti, sector 5, str. Dr. Leonte nr.36A, Tel: 3178910, Mobil: 0744535285, Fax: 3178910, e-mail: office@rn-law.ro Nicolescu Mihail Romeo	Mărci	CI

30.03.2006	139	CABINET DE PROPRIETATE INDUSTRIALA RUTA FULGER LAURENTIU Cluj Napoca, bd. 21 decembrie, nr.40, ap.4, Mobil: 0747892450, ruta_laurentiu@yahoo.com Ruta Fulger Laurentiu	Mărci Desene	CI
30.03.2006	140	AGENTIE DE PROPRIETATE INDUSTRIALA HORATIU APETROAIE Bucuresti, str. Faurei nr.1, bl.P11, ap.228, Mobil: 0722302801, e-mail: horatiuat@xnet.ro Apetroaie Horatiu Tudor	Mărci Desene	CI
30.03.2006	141	INNOVIS INTELLECTUAL PROPERTY Bucuresti, Calea Rahovei, nr.217, bl.12, ap.60, sector 5, Mobil: 0741572398, e-mail: office@innovis.ro Dumitrescu Oana Irina	Mărci Desene	CI
30.03.2006	142	CABINET INDIVIDUAL PROPRIETATE INDUSTRIALA ALECU BOGDAN Bacau, str. Vasile Alecsandri nr.63, Tel: 0234/588488, Mobil: 0740274741 Alec Florin Bogdan	Mărci Desene	CI
05.04.2006	166	CONSULT IMPROVEMENT SRL Bucuresti, sos.lanului nr.9, bl.109A, ap.99, 0721267811, fax: 021.6533962, rodicastanciulescu@yahoo.com Vremescu Simona Rodica	Mărci	SRL
07.04.2006	152	ACTA MARQUE SRL Cluj Napoca, str. Dorobantilor nr.3, etj.3, ap.9, Mobil: 0745363752, actamarque@yahoo.com Ciurea Delia	Mărci	SRL
27.04.2006	143	GLOBAL CONSULTING S.R.L. Iasi, spl. Bahlui, nr.29, bl. B5, sc.A, ap.7, Paunet Alexandrina	Brevete Mărci Desene	SRL
28.04.2006	147	CONSINVENT S.R.L. Buzau, b-dul Unirii, bl.35B, ap.2, mobil : 0745452268 E-mail: consinvent@yahoo.com Radu Daniela	Brevete Mărci Desene Topografii	SRL
25.05.2006	144	CABINET INDIVIDUAL PROPRIETATE INDUSTRIALA CATALIN NEAGU Iasi, str. Tutea Petre nr.5, bl.909, tr.1, ap.11, Cod postal: 700730, Tel: 0232/276000, Fax: 0232/405425, 0232/211843, Mobil: 0744514264, e-mail: catalin.neagu@proprietateindustriala.ro, Neagu Catalin	Mărci Desene	CI

25.05.2006	145	BOSTINA SI ASOCIATII – INDUSTRIAL PROPERTY SRL Bucuresti, sector 1, str. Aleea Alexandru , nr 20A, camera 2, Tel/ fax: 021/3194466, Mobil: 0722294830, ovidiu.mihut@bostinalawyers.eu Mihut Ionel Ovioidiu	Mărci Desene	SRL
12.12.2006	162	MY TRADEMARK SRL Ploiesti, str. Abrud, nr.8, Mobil: 0722501414, nicolau@avocatulmeu.ro Nicolau Florin	Mărci	CI
20.06.2006	149	INTELMMI CONSULT SRL Tg. Mures, str. Sârguinței nr.39, ap.12, cod poștal 540543, Tel/fax: 0365 401839, mobil: 0745303867, cojocneanmaria@yahoo.com; office@intelmml.ro, www.intelmml.ro Cojocnean Maria Rodica	Brevete Mărci Desene	SRL
20.06.2006	167	INTELLEXIS SRL Bucuresti, 030231, bd. Hristo Botev nr.1, etaj 3, camera 37, Tel/fax: 021.3103042, mobil: 0723300147, contact@intellexis.ro mat. Benga Bogdan Florin	Mărci Desene	SRL
11.07.2006	148	CABINET INDIVIDUAL OANA ALINA STURZA Bucuresti, Intr. Teiul Doamnei, nr.1, bl.19A, ap.39 Mobil: 0741136409, e-mail: alinasturza@gmail.com Sturza Oana Alina	Mărci Desene	CI
11.09.2006	150	CABINET INDIVIDUAL VALENTINA ȘANTA Tg.Mures, str. Koos Ferencz nr.21, bl.21, ap.44, Mobil: 0740028967, 0728151499 vsanta@gedeon-richter.ro Santa Valentina	Mărci Desene	CI
20.10.2006	154	CABINET INDIVIDUAL ROS VIOREL Bucuresti, bd.Unirii nr.66, bl.K3, ap.7, Mobil: 0722560675, fax: 3208044, e-mail: viorelros@asdpi.ro Ros Viorel	Brevete Mărci Desene Topografii	CI
26.10.2006	155	CABINET DE PROPRIETATE INDUSTRIALA MIHAELA GIURANIUC Bucuresti, bd. Unirii nr.43, E2, et.7, ap.75, Tel: 021/3272480, fax: 021/3272480, e-mail: office@giuraniuc.ro Giuraniuc Mihaela	Mărci	CI

26.10.2006	156	CABINET INDIVIDUAL RALUCA ZAHARIA Bucuresti, str. Foisorului nr.15, bl.F9C, sc.1, ap.54, Mobil: 0723548722, tel: 021/3117908, fax: 021/3117908, e-mail: ralu_haz23@yahoo.com, office@dutescu.com Zaharia Andreea Raluca	Mărci	CI
26.10.2006	157	SOCIATATE CIVILA PROFESIONALA LEGAL2M Bucuresti, bd. Carol I, nr.50, sc.1, ap.9, mobil: 0728839880, fax: 021.3154462, magda.popescu@legal2m.com Popescu Magdalena Daniela	Mărci Desene	SCP
01.11.2006	159	DICONSULT – Cabinet consiliere in domeniul proprietatii industriale Cluj Napoca, str. Paring nr.35, sc.1, ap.23, Tel: 0264/565885, mobil: 0724323761, patricia.ciceo@terapia.ro Ciceo Patricia Diana	Mărci Desene	CI
06.11.2006	165	DRINCEANU, ENE & ASOCIATII – CONSILIERI IN PROPRIETATE INDUSTRIALA SRL Bucuresti, str. Dr. Nicolae D.Staicovici nr.14, sector 5, Tel: 021.4101208, 021.4101432, fax: 021.4101162, office@departners.ro, marilena.ene@departners.ro , alin.drinceanu@departners.ro Ene Marilena	Mărci Desene Topografii	SRL
06.12.2006	181	HAHUI, MINCĂ ȘI ASOCIATII SRL București, str. Ghiociei nr.12, sector 2, tel: 021.3189619, fax: 021.3109189, e-mail: dns_minca@yahoo.com Minca Denis Antoaneta	Mărci Desene	SRL
08.12.2006	160	NOMENIUS S.R.L. Bucuresti, sector 6, Aleea Dealul Macinului, nr.10, bl. D37, sc.B, ap.17 Balan Elena	Mărci Desene	SRL
18.01.2007	161	CABINET PROPRIETATE INDUSTRIALA ALAN LILIANA Sat Otvesti nr.183B, jud. Timis, 0724250467, e-mail: cabinet.alan@yahoo.com Alan Liliana	Brevete Mărci Desene Topografii	CI
06.02.2007	175	MUSAT SI ASOCIATII – INTELLECTUAL PROPERTY SRL Bucuresti, bd Aviatorilor nr.43, etaj 4, camera 4, Tel: 021 2025900, ancam@musat.ro Musat Anca	Mărci	SRL

28.02.2007	169	TURTOI INTELLECTUAL PROPERTY FIRM SRL Bucuresti, Splaiul Independenței nr.3, bl.17, ap.7,sector 5, mobil: 0722390388, tel: 031.1044362, fax: 031.1044363, office@turtoi.ro, www.turtoi.ro Turtoi Raducu	Mărci Desene	SRL
15.02.2007	176	BRAND SENSE SRL Brasov, str. Constantin Lacea, nr.12-14, biroul 2, Mobil: 0723474183, nicoleta.costache@gmail.com Costache Demes Anna Nicoleta	Mărci	SRL
05.03.2007	164	CABINET INDIVIDUAL NEACȘU CARMEN AUGUSTINA Baia Mare, str. Mărășești, bl.20, ap.35, tel: 0727318168, e-mail: carmen@bic.cdimm.org Neacșu Carmen Augustina	Brevete Mărci Desene	CI
07.03.2007	174	ARIANA BRAND EXPERT SRL Craiova, calea Severinului, bl.11, sc.1, ap.1, jud. Dolj, 0726718638, c_cirstea@yahoo.com, cristina_cirstea@inregistrare-marci.ro Cirstea Cristina	Mărci Desene	SRL
30.03.2007	172	CABINET PROPRIETATE INDUSTRIALA TAVASZI ZOLTAN Bucuresti, Calea Mosilor nr.135, et.7, ap.14, tel: 021.3155969, fax: 021.3155969, tavaszi.zoltan@gmail.com Tavaszi Zoltan	Mărci Desene	CI
30.03.2007	173	CABINET PROPRIETATE INDUSTRIALA CIPRIAN MACOVEI Bucuresti, str. Popa Tatu nr.15, sector 1,mobil: 0788134669, tel: 021.3144657, fax: 021.3157836, mmacovei@gmx.net Macovei Ciprian Mihail	Mărci	CI
16.07.2007	182	PRI INTELLECTUAL PROPERTY SRL București, str. Răspântiilor nr.37, ap.2, 020547, tel: 0722503002, 0730027191, e-mail: ana.dan@the-pri.com, www.the-pri.com P.A.lic.Dan Ana Nicolina	Mărci	SRL
07.08.2007	179	MOTMARK – I.G. Iasi, str. Cuza Voda nr.12, bl.B, sc.C, ap.7, tel: 0232262076, e-mail: excg@artelecom.net Motrescu Mihai	Mărci	CI
07.08.2007	180	GLADCOV PROINVENT Bucuresti, str. Mizil nr.7, bl.G19, ap.35, Tel: 6307728, petregladcov@yahoo.com Gladcov Petre	Mărci Desene Topografii Brevete	CI

AGENȚIILE SPECIALIZATE ÎN PROPRIETATE INDUSTRIALĂ
care funcționează începând cu luna noiembrie 2007

Data înființării	Nr. registru agenții	Denumirea completă a cabinetului/agenției Adresa Consilieri cu drept de practică	Domenii	Statut juridic
28.10.2004	109	CABINET INDIVIDUAL CAMPEAN GHEORGHE GEORGEL Campina, str. Dr. Constantin Istrati nr.52, bl.3, ap.5, Tel: 0244/335207, mobil: 0729902117, e-mail: george_campean@yahoo.com Campean George Georgel	Mărci Desene Topografii Brevete	CI
01.10.2007	183	CABINET INDIVIDUAL P.I. VALENTIN BEREĂ Bucuresti, bd. Carol I, nr.51, ap.26, sector 2, Tel: 4088904, Fax: 4088911, mobil: 0721473317, e-mail: valentin.berea@bulboaca.com Berea Valentin	Mărci Desene	CI
08.10.2007	185	I.P. NEW MARK COMPANY S.R.L. Bucuresti, sector 3, bd. Mircea Voda, nr.37, bl. M29, sc.C, ap.83 Kleininger Toma	Mărci Desene	SRL

LISTA CONSILIERILOR ÎN PROPRIETATE INDUSTRIALĂ, MEMBRI AI CAMEREI NAȚIONALE
A CONSILIERILOR ÎN PROPRIETATE INDUSTRIALĂ DIN ROMÂNIA, AUTORIZAȚI PENTRU
DOMENIUL DESENELOR ȘI MODELELOR INDUSTRIALE
pentru luna noiembrie/ 2007

Nume și Prenume/ Nr. din Reg. Nat	Denumirea societății Adresa societății	Societate cu obiect de activitate propr.ind.
ACSINTE PAULA- ADRIANA 2000-1160	CABINET ACSINTE PAULA ADRIANA București, str. Maior Coravu Ion, nr.1-7, bl.C4, ap.85, Tel/fax : 021/2507396, GSM : 0723 317631 paula@legalservices.ro	DA
ALAN LILIANA 1994-1037	CABINET PROPRIETATE INDUSTRIALA ALAN LILIANA Sat Otvesti nr.183B, jud. Timis, 0724250467, e-mail: cabinet.alan@yahoo.com	DA
ALDEA CRISTINA RALUCA 2006-1489	TREMULA SA Braila, soseaua de centura nr.1, tel: 0788995577, 0744310030, 0722522784, fax: 021.3245250, office@intelecta.ro, www.intelecta.ro	NU
ALECU FLORIN BOGDAN 2005-1394	CABINET INDIVIDUAL PROPRIETATE INDUSTRIALA ALECU BOGDAN Bacau, str. Vasile Alecsandri nr.63, Tel: 0234/588488, Mobil: 0740274741	DA
ANDREI MARIANA 1993-1017	M.Ap.N. – Departamentul pentru armament București, Drumul Taberei nr. 9-11, sector 6 Tel: 021/4106267; Fax: 021/3151779, 3147327, GSM: 0723668592, e-mail: mariana.andrei@dpa.ro	NU
ANDRONACHE PAUL 2003-1216	CABINET INDIVIDUAL ANDRONACHE PAUL București, Str.Sibiu nr.14, bl.E21, et.6, ap.35, Tel/Fax: 021/7250069, GSM: 0722741043, e-mail: paul.andronache@artelecom.net	DA
ANGHEL LUMINIȚA DOINA 1993-1020	Cabinet individual ANGHEL LUMINIȚA DOINA București, Str. Gherghitei nr 1, Bl. 94B, Sc.B, Ap.76, sector 2, Tel/Fax: 021/2407985, GSM : 0723 301706, anghel.doina@rdslink.ro	DA
APETROAIE HORATIU TUDOR 2005-1400	AGENTIE DE PROPRIETATE INDUSTRIALA HORATIU APETROAIE Bucuresti, str. Faurei nr.1, bl.P11, ap.228, Mobil: 0722302801, e-mail: horatiuat@xnet.ro	DA
APOSTOL SALOMIA 1999-1127	PERSOANĂ FIZICĂ Galați, Str. Reg. 11 Siret nr. 15, bl. E4, ap. 54, Tel/Fax: 0236/436437 GSM 0766765027, saly_apostol@yahoo.com	DA

AXENTE ELENA 1999-46/1	INTEL PROTECT S.R.L. Braşov, Str. M. Kogălniceanu, nr. 20, bloc 1k, sc. C-D, Tel: 0268/412567, Fax: 0268/477333, GSM: 0722 464314, e-mail:intelprotect@ccibv.ro;	DA
BACIU ANA MARIA 2004-1325	NESTOR NESTOR DICULESCU KINGSTON PETERSEN – CONSILIERE ÎN P.I. S.R.L. Bucureşti, sector 1, sos. Bucuresti Ploiesti, nr.1A, Bucharest Business Park, corp A, et.4, Mobil: 0722256758, Tel: 021/2011200	DA
BARBU MIRCEA 1994-1042	PERSOANĂ FIZICĂ Bucureşti, Sos.lancului nr.21, bl.106A, sc.b, ap.73, sect.2, Tel/Fax: 021/6536608, 0724.834.010 e-mail: bmircea@mailbox.ro	DA
BALAN ELENA 2005 - 1382	NOMENIUS S.R.L. Bucuresti, sector 6, Aleea Dealul Macinului, nr.10, bl. D37, sc.B, ap.17	DA
BĂLAN GHEORGHİȚĂ 1992-1	RODALL-AGENȚIE DE PROPRIETATE INDUSTIALĂ SRL Bucureşti, Str. Polonă nr. 115, bl. 15, Sc.A,Et.4, ap. 19 sect. 1, Tel: 021/2108342, GSM: 0722 652111, Fax: 021/2105794	DA
BĂLAN VALERIA CORNELIA 1996-49	RODALL-AGENȚIE DE PROPRIETATE INDUSTIRALĂ SRL Bucureşti, Str. Polonă nr. 115, bl. 15, sc. A, ap. 19 sector 1, Tel: 021/2108342, GSM: 0744 377047, Fax: 021/2105794	DA
BENGA BOGDAN FLORIN 2005-1407	INTELLEXIS SRL Bucuresti, 030231, bd. Hristo Botev nr.1, etaj 3, camera 37, Tel/fax: 021.3103042, mobil: 0723300147, contact@intellexis.ro bogdanbenga@xnet.ro	DA
BEREA VALENTIN 2006-1495	CABINET INDIVIDUAL P.I. VALENTIN BEREA Bucuresti, bd. Carol I, nr.51, ap.26, sector 2, Tel: 4088904, Fax: 4088911, mobil: 0721473317, e-mail: valentin.berea@bulboaca.com	DA
BICU CRISTINA MĂDĂLINA 2003-1308	ARIANA AGENTIE DE PROPRIETATE INDUSTRIALA SRL Bucuresti, sect.4, str. Secuilor nr.2, bl.21, ap.10 TeL: 0724260277, bicucristina2000@yahoo.com office@inregistrare-marci.ro, tel/fax: 021/ 2118746	DA
BLAG IOANA 1994-1039	CABINET PROPRIETATE INDUSTRIALA BLAG IOANA Câmpia Turzii, str. Muresului nr.6, bl. J2, ap.17, cod 405100, Tel: 0264/366663, 0264/366399, mobil: 0743433507, ioanablag@yahoo.com	DA

BORLAN T. RADU 2000-1161	PATENTMARK S.R.L. București str. Dr. N. Turnescu nr. 2, sector 5, Tel: 021/3121669, Fax: 021/2233963, e-mail:stema@pcnet.ro	DA
BOZIOREANU MARIUS ADRIAN 2000-1165	CONSINTEL BMA CABINET CONSULTANȚĂ Buzău, Cart. Dorobanti 2, bl.D2, et.1, ap.5 CP 8, OP1, Mobil : 0745086588, Fax : 0238/719619, marius-bozio@yahoo.com	DA
BOZOCEA GINA VIOLETA 2003- 1222	ARIANA S.R.L. Brasov, str.M.Kogalniceanu nr.17, bl.C4, et.7, biroul 22, 0723204268 , tel/fax : 0268/315046, office@inregistrare-marci.ro	DA
BRAN LAURA GABRIELA 2004 - 1336	BRANDYNAMICS AGENTIE DE PROPRIETATE INDUSTRIALA S.R.L. Piatra Neamt, Aleea Caisilor nr.9, bl.13, ap.17 Tel/fax: 0364/102070, 0744143965, laura.bran@brandynamics.ro	DA
BROJBOIU DUMITRU ADRIAN FLORINEL 1995-1067	BIROU DE PROPRIETATE INDUSTRIALA B-dul Republicii bl 212, sc.D, ap.16, Pitești, jud. Arges, tel/fax 0348 /412529, GSM 0745143095 e-mail:adrian_brojboiu@yahoo.com	DA
BUCĂȚARU RODICA FILICA 1993-14	ROMINVENT S.A. București, Str. Ermil Pangratti nr. 35, et.1, sect.1 Tel: 021/2312515, Fax: 021/2312550 e-mail: office@rominvent.ro	DA
BURȚILĂ IOAN 1993-1022	MILENIUL 3 Agenție de Proprietate Industrială S.R.L. Pascani, Str. Moldovei nr. 10, bloc Crinul, sc. A, Ap. 28, Tel/Fax: 0232/719190; GSM: 0740 820582	DA
BUZLEA ELISABETA 1993-25	INTELECT S.R.L. Oradea, B-dul Dacia nr. 48, Bl. D10, Ap.3, OP 9- CP128, Tel 0259/453847, Fax:0259/268094 GSM: 0745 040831, e-mail: info@intelect.ro	DA
BUZLEA MIRCEA VALENTIN 2003- 1234	INTELECT S.R.L. Oradea, B-dul Dacia nr. 48, Bl. D10, Ap.3, OP9-CP128, Tel 0259/453847, Fax:0259/268094 e-mail: info@intelect.ro	DA
BUZLEA NARCISA FLORICICA 2003- 1235	INTELECT S.R.L. Oradea, B-dul Dacia nr. 48, Bl. D10, Ap.3, OP9-CP128, Tel 0259/453847, Fax:0259/268094 e-mail: info@intelect.ro	DA

CÂMPEAN GHEORGHE-GEORGEL 1996-1087	CABINET INDIVIDUAL CAMPEAN GHEORGHE GEORGEL Campina, str. Dr. Constantin Istrati nr.52, bl.3, ap.5, Tel: 0244/335207, mobil: 0729902117, e-mail: george_campean@yahoo.com	DA
CAMPEANU IOANA AURA 2005-1409	SD PETOSEVIC ROMANIA SRL București, Calea Victoriei nr.100, sc.1, ap.20, biroul 1, Tel: 021/3057996, Fax: 021/3145481, e-mail: acampeanu@petosevic.com, Mobil: 0723522698	DA
CECIU GABRIELA 1994-1045	CABINET "CECIU GABRIELA" CONSULTANȚĂ ÎN DOMENIUL PROPRIETĂȚII INTELLECTUALE 300024 Timișoara, Str. Narciselor, nr. 6, sc. A, ap. 110, jud. Timis, Tel/Fax: 0256/494846; GSM: 0745 388 039, e-mail: gabrielaceciu@hotmail.com	DA
CICEO PATRICIA DIANA 2005-1412	DICONSULT – Cabinet consiliere in domeniul proprietatii industriale Cluj Napoca, str. Paring nr.35, sc.1, ap.23, Tel: 0264/565885, mobil: 0724323761, patricia.ciceo@terapia.ro	DA
CIRSTEA CRISTINA 2004-1346	ARIANA BRAND EXPERT SRL Craiova, calea Severinului, bl.11, sc.1, ap.1, jud. Dolj, 0726718638, c_cirstea@yahoo.com, cristina_cirstea@inregistrare-marci.ro	DA
CIUDA-BERIVOE ANCA 1996-41	INTELLECTUAL PROPERTY OFFICE SRL București, Str. Alexandru Moruzzi nr. 6, bl. B6, sc. 2, et. 8, ap. 62, sector 3; Tel/Fax: 021/3262388, GSM : 0745 094241, ipo@b.astral.ro	DA
CIUPAN CORNEL 2003-1310	CABINET DE PROPRIETATE INDUSTRIALĂ CIUPAN CORNEL Cluj Napoca, Str. Mestecenilor nr.6, bl. 9E, ap.2, Tel: 0264/524425; 0264/415051, Fax: 0264/415054, e-mail: cornel.ciupan@muri.utcluj.ro	DA
COCOLOI OANA 2003- 1263	CABINET OANA COCOLOI București, Drumul Taberei nr.120, bl. OD1, sc.5, ap. 189, sector 6, Tel : 021/7450757, GSM : 0730557744, e-mail : oana_cocoloi@yahoo.com	DA
COJOCNEAN MARIA RODICA 2003- 1241	INTELMMI CONSULT SRL Tg. Mures, str. Sârguinței nr.39, ap.12, cod poștal 540543, Tel/fax: 0365 401839, mobil: 0745303867, cojocnean_maria@yahoo.com	DA
COMĂNESCU NADIA VASILICA 2003- 1242	PFIZER ROMANIA SRL Bucuresti, Splaiul Independentei nr.179, sector 5, cod 050099, Tel: 021/2072800, Fax: 021/2072801, nadia.comanescu@pfizer.com	NU

CONSTANDA CECILIA MĂDĂLINA 2003-1304	ARIANA AGENTIE DE PROPRIETATE INDUSTRIALA SRL Bucuresti, sect.4, str. Secuilor nr.2, bl.21, ap.10 e-mail: m.constanda@k.ro, office@inregistrare-marci.ro, tel/fax: 0268/315046	DA
CONSTANTIN ADRIAN GEORGE 1999-1148	CABINET ENPORA S.R.L. București, str. George Calinescu nr.52A, ap.1, 011694, Tel: 021 2300990; 031 1001634, Fax: 021 2302311; 031 1007927, pop@patents.ro	DA
CORPADE ALEXANDRU 1998-35	PERSOANĂ FIZICĂ - INCOR Brașov, Str. C-tin Brâncoveanu nr. 54, et. 1, ap. 4, Tel : 0268/513577	DA
COSTINESCU PETRU 1998-1125	PETRU COSTINESCU-DICOSTI București, Str. Viorele nr. 30, bl. 20A, ap. 23, sector 4, OP 44 – CP5, Tel : 021/3303162, Fax : 021/3304733, e-mail : dicosti@rdslink.ro	DA
COȘESCU CAMELIA 1999-46/2	M.D.P. RIGHTS AGENCY SRL Brasov, str. Lunga nr.270, cod postal 500450, Tel: 0268/440100, 440313; Fax: 0268/440221, Mobil: 0744355100, e-mail: office@mdp-rights-agency.ro www.mdp-rights-agency.ro	DA
CSAPO MARTINESCU ERNEST 1995-1072	ROMBAT SA Bistrița, Drumul Cetatii nr.6 Tel. 0263/234011, Fax :0263/234010, e-mail: erni@rombat.ro	NU
CSOMOS LILIANA – MARIA 1999-1144	EUROPHARM S. A. Brașov, Str. Poienelor, nr. 5, Tel: 0268/310007, Fax:0268/314026, e-mail: liliana.csomos@gsk.com	NU
CULIC ANDREI RADU 2003-1248	NESTOR NESTOR DICULESCU KINGSTON PETERSEN – CONSILIERE IN P.I. S.R.L. București, sector 1, sos. Bucuresti Ploiesti, nr.1A, Bucharest Business Park, corp A, et.1, camerele 9 si 10, GSM: 0744309382, radu.culic@nnkp.ro	DA
DANCIU IOAN 2004 - 1373	NOWAPATENT SRL Medias, str. Lotru, nr.4, bl.92, ap.1 Tel : 0269/841373 ; 833273 GSM : 0744556074 Fax : 0269/833273, e-mail : nowapatent@birotec.ro, office@nowapatent.ro	DA
DONȚU OVIDIU-LIVIU 2000-1171	DONEXPERT SRL Suceava, str. George Enescu nr.34, bl.D72, sc.A, ap.5, ovidon@ccisv.ro, Tel: o230.215004, 0742108100	DA

DRAGULIN IOANA 2005-1385	ROMINVENT S.A. București, Str. Ermil Pangratti nr. 35, et.1, sector 1, Tel: 021/2312515, 2312541, Fax: 021/2312550, 2312454, e-mail: office@rominvent.ro	DA
DUMITRESCU ARTEMIS SORINA 2003- 1250	ROMINVENT S.A. București, Str. Ermil Pangratti nr. 35, et.1, sect.1 Tel: 021/2312515, Fax: 021/2312550 e-mail:artemisb@rominvent.ro	DA
DUMITRESCU OANA IRINA 2005 - 1434	INNOVIS INTELLECTUAL PROPERTY Bucuresti, Calea Rahovei nr.217, bl.12, ap.60, Mobil: 0741572398, e-mail: office@innovis.ro	DA
DUȚULESCU CORINA CARMEN 1993-93	ROMINVENT S.A. București, Str. Ermil Pangratti nr. 35, et.1, sect.1 Tel: 021/2312515, Fax: 021/2312550 e-mail: office@rominvent.ro	DA
ENASTESCU CONSTANTIN MIRCEA 2005-1420	M.A.I. – D.G.P.M.B. Bucuresti, calea Victoriei nr.17-19, Mobil : 0766444666, e-mail : mircea_enastescu@yahoo.com	NU
ENE MARILENA 2003- 1253	DRINCEANU, ENE & ASOCIATI – CONSILIERI IN PROPRIETATE INDUSTRIALA SRL Bucuresti, str. Dr. Nicolae D.Staicovici nr.14, sector 5, Tel: 021.4101208, 021.4101432, fax: 021.4101162, office@departners.ro, marilena.ene@departners.ro , alin.drinceanu@departners.ro	DA
ENE SILVIA 2000-1159	CABINET M. OPROIU – CONSILIERE ÎN PROPRIETATE INTELECTUALĂ București, Str. Popa Savu, nr. 42, parter, sector 1. Tel : 021/2602833, 021/2602834, Fax : 021/2602835, 021/2602836, CP : 2-229, e-mail : office@oproiu.ro	DA
ENESCU LUCIAN 1992-7	ROMINVENT S.A. București, Str. Ermil Pangratti nr. 35,et.1, sector1, Tel: 021/2312515, 2312541, Fax: 021/2312550, 2312454, e-mail: office@rominvent.ro	DA
ENESCU MIRUNA 2003- 1254	ROMINVENT S.A. București, Str. Ermil Pangratti nr. 35, et.1, sect.1 Tel: 021/2312515, Fax: 021/2312550 e-mail : menescu@rominvent.ro	DA

FAIGHENOV MARIOARA 1995-1063	AGENȚIE DE PROPRIETATE INTELECTUALĂ ȘI TRANSFER DE TEHNOLOGIE-AGPITT-SRL București, B-dul Libertății nr. 12, bl.113, sc.2, et.3, ap.28, sector 4; CP 42-106, Tel: 021/3177693; Fax : 021/3177584 ; GSM : 0744 293552 ; 0724539752 e-mail :faighenov@xnet.ro; office@agpitt.ro	DA
FĂNTĂNĂ RAUL-SORIN 1994-23	PERSOANĂ FIZICĂ Brașov, Str. Griviței nr. 69, bl. 29, sc. D, ap.32, cod 500198, Tel: 0368/802210, Fax: 0268/427713, mobil: 0721379887, 0745361270 e-mail: raul_fantana@yahoo.com	DA
FIERĂSCU COSMINA- CATRINEL 1996-42	ROMINVENT S.A. București, Str. Ermil Pangratti nr. 35, et.1, sect.1 Tel: 021/2312515, Fax: 021/2312550 e-mail: office@rominvent.ro	DA
FLOREA ILEANA MARIA 2003-1258	ROMINVENT S.A. București, Str. Ermil Pangratti nr. 35, et.1, sect.1 Tel: 021/2312515, Fax: 021/2312550 e-mail: iflorea@rominvent.ro	DA
FLOREA MIHAELA 2003-1257	CABINET INDIVIDUAL FLOREA MIHAELA București, Str. Grigore Alexandrescu nr.1, bl.D7, ap.4, sector1, Fax: 021/2230342 GSM: 0722601120 , e-mail: florea@gide.com	DA
FRISCH CRINA NICOLETA 2000-1172	FRISCH & PARTNERS SRL Bucuresti, str. Thomas Mazaryk, nr.1, sc.B, ap.9, sector 2, 020983, tel: 310.11.65, fax: 313.01.30, Mobil: 0722212480, office@frisch.ro, crina.frisch@frisch.ro	DA
FUCIU ANIȘOARA 2003-1259	CABINET ANI FUCIU SRL Com.Snagov, Bloc P53, sc.A, ap.1, jud.Ilfov, Tel: 021/3106399, Fax: 021/3106398, GSM: 0744370196, e-mail: ani.fuciu@consilier-marci.ro	DA
FULEA MARIA 1995-1076	EURORESSOURCES SRL Medias, str. Ion Creangă, nr.4, ap.6, Tel: 0269/843504, Fax: 0269/824812	DA
GAVRIL NICULINA 2001-1211	CABINET N. D. GAVRIL S.R.L. București, Str. Ștefan Negulescu nr. 6A, sector 1, 011651 Tel./fax: 021/2302882 , GSM: 0722983520, 0723 383 758, e-mail : cabinetgavril@yahoo.com, gavrilhin@yahoo.com	DA
GAVRILIU ANA-CORINA 1993-1031	BIOTEHNOS S.A. București, Str. Dumbrava Roșie nr. 18, Tel: 021/2102015 int 120 ; Fax : 021/2109705, GSM 0723302092, corinagav@hotmail.com	NU

GÂNSCA AURELIAN TUDOR 2003-1221	RAMCONSULTING SRL Cluj Napoca, Str. Augustin Buneanr.28, fax.0364/401528 tel. mobil 0722-229696 e-mail ramcluj@yahoo.com	DA
GHENU MIHAELA 1993-15	ROMINVENT S.A. București, Str. Ermil Pangratti nr. 35, et.1, sect.1 Tel: 021/2312515, Fax: 021/2312550 e-mail: office@rominvent.ro	DA
GHEORGHICESCU EUGENIA 1994-1048	ICTCM S.A. București, Șos. Olteniței nr. 103, sector 4, Tel: 021/3321870 , 3323770/437 , Fax: 021/3320775, 3321870 GSM:0721863338, e-mail: egheorghicescu@yahoo.com	NU
GHIȚĂ CONSTANTIN 1992-13	CONSTANTIN GHIȚĂ OFFICE SRL Timișoara, Str. Take Ionescu nr. 24-28, sc. B ap. 2 Jud.Timiș, Tel/Fax: 0256/435976, GSM: 0744 162462, e-mail: ghita@mail.dnttm.ro	DA
GLADCOV PETRE 1999-1135	GLADCOV PROINVENT Bucuresti, str. Mizil nr.7, bl.G19, ap.35, Tel: 6307728, petregladcov@yahoo.com	DA
HARSANY ALEXANDRU 2003-1251	NESTOR NESTOR DICULESCU KINGSTON PETERSEN – CONSILIERE IN P.I. S.R.L. București, sector 1, sos. Bucuresti Ploiesti, nr.1A, Bucharest Business Park, corp A, et.1, camerele 9 si 10, Tel : 021/2011200, Fax : 021/2011210, GSM : 0722203934	DA
HĂISAN MARIA 2000-1202	GRUPUL INDUSTRIAL ELECTROCONTACT SA Botoșani, Calea Națională nr.6, Tel: 0231/517172/110, Fax: 0231/ 513710, maria.haisan@electrocontact.ro	NU
IACOBINI ANCA SVETLANA 2003- 1262	IACOBINI&CO, CONSILIERI IN DREPTUL DE PROPRIETATE INDUSTRIALA SRL Bucuresti, Calea Mosilor, nr.258, bl. 4bis, ap.22, sector 2, Tel : 021/2104690 ; Fax : 021/2104793 E-mail : asimri@yahoo.com	DA
IACOBINI MIHNEA RĂZVAN 2003- 1261	IACOBINI&CO, CONSILIERI IN DREPTUL DE PROPRIETATE INDUSTRIALA SRL București, Calea Mosilor, nr.258, bl. 4bis, ap.22, sector 2, Tel : 021/2104690 ; Fax : 021/2104793 E-mail : asimri@yahoo.com	DA
IOACĂRĂ VALENTIN 1999-50	ROVALCONS SRL -AGENȚIE DE PROPRIETATE INTELECTUALĂ Câmpina, Str. Orizontului, nr.1, bl. R10, ap.27, Jud. Prahova, Tel/Fax: 0244/371390; GSM : 0722 540580 e-mail: rovalcons@xnet.ro	DA

IOANITescu TRAIAN 1994-1053	CABINET INDIVIDUAL IOANIȚESCU TRAIAN București, Bd. Timișoara nr.49, Bl Cc6, ap.27, sector 6, Tel: 021/4402510	DA
ION DAN ADRIAN 2003-1260	CABINET PROPRIETATE INDUSTRIALA – IONDA Bucuresti, 010577, Calea Dorobantilor nr.126-130, bl.8, ap.50, Tel/fax: 021/2316549, Mobil: 0722687982 e-mail: ionda@rdsmail.ro	DA
ION RODICA-COCUȚA 1993-1032	CABINET DE PROPRIETATE INDUSTRIALĂ "BIONPI" București, 010577, Calea Dorobanților 126-130 Bl. 8, et. 9 Ap. 50 sector 1, cod 010577, Tel/Fax: 021/2316549, 031/8054616 GSM: 0723 187944, 0746184697 e-mail: bionpi@rdsmail.ro, bionpi@hotmail.com	DA
ISOC DORIN 1994-1052	INTEGRATOR CONSULTING –SRL Cluj-Napoca, Str. Dunării nr.25 bl. C1 ap.5, jud. Cluj Tel/Fax: 0264/442817, GSM: 0745235585 e-mail: Dorin.Isoc@aut.utcluj.ro	DA
ISTRATE ȘTEFAN 2000-1175	SOLO INVENT S.R.L. București, Calea 13 Septembrie, nr. 104, bl. 48, ap. 8, sector 5, Tel/Fax: 021/4511497, GSM: 0744 313 229, solo_invent@yahoo.com	DA
ITU TEODORA 2003-1268	CONINFO S.R.L. Târgu Mures, str. Lacrimioarea nr.9, Tel:0265/210138, Fax: 0265/210109, Mobil: 0729618641 e-mail: teodora@coninfo.ro, office@coninfo.ro	DA
IVANCA GAVRIL 2004-1357	CABINET PROPRIETATE INDUSTRIALA ARINOVA Arad, 310151, str. Coriolan Petreanu, nr.28, Tel/fax: 0257/255842, mobil: 0744246562, info@arinova.ro	DA
IVANCA MARIA ELISAVETA 1993-1033	AGENȚIA DE PROPRIETATE INDUSTRIALĂ "LABIRINT" Arad, Str. Coriolan Petreanu nr. 28, Tel/Fax: 0257/255842, GSM: 0722 458129 e-mail: info@labirint.ro	DA
IVĂNESCU GABRIEL DAN 1996-1091	CABINET INDIVIDUAL- IVANESCU GABRIEL DAN Brașov, Str. Al. I. Cuza nr. 58 ap. 7, Tel/fax:0268/471650, GSM: 0722 248415, e-mail: d.ivanescu@xnet.ro	DA
KLEININGER TOMA 2005-1423	I.P. NEW MARK COMPANY S.R.L. Bucuresti, sector 3, bd. Mircea Voda, nr.37, bl. M29, sc.C, ap.83	DA

LARION ELISABETA-SONIA 1992-9	ROMINVENT S.A. București, Str. Ermil Pangratti nr. 35, et.1, sect.1 Tel: 021/2312515, Fax: 021/2312550 e-mail: office@rominvent.ro	DA
LAZĂR ELENA 1997-28	CABINET DE PROPRIETATE INDUSTRIALĂ Buzău, Str.Unirii, Bl.16C,Et.3, Ap. 12, cod 120013, OP 1, CP 52, Tel./Fax: 0238 724262 GSM: 0723 328633, cpielena@recomplast.com	DA
LORENTĂ ALEXANDRU 1992-6	INVENTA – AGENTIE DE PROPRIETATE INTELECTUALA S.R.L. București, Bdul Corneliu Coposu, nr. 7, bl. 104, sc.2, etaj 1, ap.31, sector 3, Tel : 021/3200285, Tel/Fax :021/3228325, inventa@mark-patent.ro	DA
LUCĂCEL MIHAIELA 2003- 1288	FARMEC SA Cluj Napoca, Str. Henri Barbusse nr.16, Tel :0264/433193, Fax : 0264/432543, GSM : 0745347813, e-mail : miha.cj@personal.ro	NU
MACAMETE ELENA 1992-1003	ICPE CA București, Splaiul Unirii 313, sect. 3 Tel: 021/3467231, mobil: 0723642756, lmacamete@icpe-ca.ro	NU
MARINESCU RUXANDRA 2003-1271	PATENTMARK S.R.L. București, Str. Dr. N. Turnescu nr. 2, sector 5, Tel/fax 021/3121669, Fax: 021/2233963, e-mail: stema@pcnet.ro , 0722626875	DA
MIHAI LUCIAN 2001-1209	LINKLATERS MICULIȚI ȘI ASOCIATII S.C.P.A. București, Str. Nicolae Iorga, nr. 8, sector 1 Tel : 021/3071500, Fax : 021/3071555 e-mail: lucian.mihai@linklaters.com, lucian.mihai@drept.unibuc.ro	DA
MIHUT IONEL OVIDIU 2004 - 1365	BOSTINA SI ASOCIATII – INDUSTRIAL PROPERTY SRL Bucuresti, sector 1, str. Aleea Alexandru , nr20A, camera 2, Tel/ fax: 021/3194466, Mobil: 0722294830, ovidiu.mihut@bostinalawyers.eu	DA
MILCEV GABRIELA 2003- 1230	ALLEGRA CONSULTING SRL București, Aleea Huedin nr.1, bl.5, sc.1, ap.5, sector4, GSM: 0722249961, Tel/Fax: 021/3231384 e-mail: gabriela.milcev@allegra.ro; www.allegra.ro	DA
MINCA DENIS ANTOANETA 2006- 1519	HAHUI, MINCA SI ASOCIATII SRL Bucuresti, str. Ghiocci nr.12, sector 2, tel: 021.3189619, fax: 021.3109189, e-mail: dns_minca@yahoo.com	DA

MIRCEA LAURA CRISTINA 2003-1274	SC ROMINEX SA Timișoara, Str.Avrăm Imbroane, nr.9, jud.Timis, Tel :0256220083, Fax :0256190674, e-mail : mircealaura@yahoo.com	NU
MOHONEA CRISTIAN 1997-62	PATENTMARK S.R.L. București, Str. Dr. N. Turnescu nr. 2, sector 5, Tel/fax 021/3121669, , Fax: 021/2233963, e-mail: stema@pcnet.ro	DA
MOHONEA LILIANA 1997-61	PATENTMARK S.R.L. București, Str. Dr. N. Turnescu nr. 2, sector 5, Tel/fax 021/3121669, Fax: 021/2233963, e-mail: stema@pcnet.ro	DA
MUȘATESCU ANDRA OANA 2000-1181	ANDRA MUSATESCU CABINET DE PROPRIETATE INDUSTRIALA București, Str. Drumul Taberei nr. 71, Bl. TD 42, sc. 1, et. 4, ap. 28, sector 6 GSM : 0722 879810 ; e-mail : amusatescu@dnt.ro	DA
NEACSU CARMEN AUGUSTINA 2000- 1186	CABINET INDIVIDUAL NEACSU CARMEN AUGUSTINA Baia Mare, str. Marasesti, bl.20, ap.35, tel: 0727318168, e-mail: carmen@bic.cdimm.org	DA
NEAGU CATALIN 2005 - 1458	CABINET INDIVIDUAL PROPRIETATE INDUSTRIALA CATALIN NEAGU Iasi, str. Tutea Petre nr.5, bl.909, tr.1, ap.11, Cod postal: 700730, Tel: 0232/276000, Fax: 0232/405425, 0232/211843, Mobil: 0744514264, e-mail: catalin.neagu@proprietateindustriala.ro	DA
NEGOMIREANU LIVIA 1999-1140	CABINET INDIVIDUAL NEGOMIREANU LIVIA Bucuresti, Sos. Nicolae Titulescu nr.94, bl.14A, ap.127,sect.1, Tel: 021/2235637, GSM: 0722444719, cabinetnegomireanu@duras.ro	DA
NICOLAESCU DANIELLA- OLGA 1992-1006	ROMINVENT S.A. București, Str. Ermil Pangratti nr. 35, et.1, sect.1 Tel: 021/2312515, Fax: 021/2312550 e-mail: office@rominvent.ro	DA
NICOLAE IOAN 1993-22	CABINET INDIVIDUAL "INDEPENDENT PROPRIINI AGENT" București, sector 5, Str. Fabrica de chibrituri nr. 42 Tel/ Fax: 021/3352938, GSM: 0722 610635	DA
NIȚĂ FLORINA 1996-1083	OLTCHIM SA Râmnicu Vâlcea, Str. Uzinei nr. 1, 240050, jud. Vâlcea Tel: 0250/701200/3225, Fax: 0250/735030 e-mail: oltchim@oltchim.ro	NU

NITU ION 2000-1204	CABINET INDIVIDUAL – NITU ION Constanta, str. Dezrobirii nr.110, bl. IS8, sc.A, ap.1, Tel: 0241/512608, mobil: 0723317298	DA
OLTEANU CAMELIA 2000 - 1189	ROMINVENT S.A. București, Str. Ermil Pangratti nr. 35.et.1, sector1, Tel: 021/2312515, 2312541, Fax: 021/2312550, 2312454, e-mail: office@rominvent.ro	DA
OPREA MARILENA 2003-1277	SD PETOSEVIC ROMANIA SRL București, Calea Victoriei nr.100, sc.1, ap.20, biroul 1, Tel: 021/3057996, Fax: 021/3145481, e-mail: moprea@petosevic.com, GSM: 0722259260	DA
OPROIU MARGARETA 1992-8	CABINET M. OPROIU-CONSILIERE ÎN PROPRIETATE INTELLECTUALĂ București, Str. Popa Savu, nr. 42, parter, sector 1, Tel : 021/2602834, 021/2602833, Fax : 021/2602836, 021/2602835, P.O.Box 2-229, e-mail : office@oproiu.ro	DA
OSIESCU TRAIAN 1999-1138	OSTER – SOCIETATE CIVILA PROFESIONALA DE PROPRIETATE INDUSTRIALA Bucuresti, Str. Batiste nr.35, ap. 23, sector 2, cod 020935, Tel/Fax: 021/3147249 , GSM: 0723.177.236, traianosiescu@xnet.ro	DA
PALKO SORINA-IUSTINA 1999-1150	AEROSTAR S.A. Str. Condorilor, nr. 9, Bacău Tel : 0234/175 070, Fax : 0234/ 172 023, e-mail : aerostar@aerostar.ro	NU
PANTILIMON MIHAI 2004 - 1337	BRANDYNAMICS AGENTIE DE PROPRIETATE INDUSTRIALA S.R.L. Piatra Neamt, Aleea Caisilor nr.9, bl.13, ap.17 Tel/fax: 0233/232452, 0364/102070, 0747403927, OP3, CP 19 Piatra Neamt, office@brandynamics.ro	DA
PĂUÑEȚ ALEXANDRINA 2003- 1245	GLOBAL CONSULTING S.R.L. Iasi, spl. Bahlui, nr.29, bl. B5, sc.A, ap.7 Tel: 0726737527	DA
PETRACHE OCTAVIAN 2000-1192	INTELECT S.R.L. Oradea, B-dul Dacia nr. 48, Bl. D10, Ap.3, OP 9- CP128, Tel 0259/153847, Fax:0259/268094 GSM: 0745 040831, e-mail: intelect@rdslink.ro	DA
PETRE DINU 2004 - 1367	CUNESCU, BALACIU & ASOCIATII CONSILIERE PROPRIETATE INDUSTRIALA Bucuresti, sector 3, str. Vulcan Judetu nr.13, Tel: 021/ 3275577, 3276633, 3274400; 0745605151, 0723339939; Fax: 021/ 3274310, dinu.petre@cbalaw.ro	DA

PETREA DANA MARIA 2003- 1223	CABINET M. OPROIU-CONSILIERE ÎN PROPRIETATE INTELECTUALĂ București, Str. Popa Savu, nr. 42, parter, sector 1, Tel : 021/2602834, 021/2602833, Fax : 021/2602836, 021/2602835, P.O.Box 2-229, e-mail : office@oproiu.ro	DA
PIOARU RALUCA ANDREEA 1999-56	ROMPROSPER SERVIMPEX SRL București, Șos. Mihai Bravu nr. 294, bl.6,sc.B, ap. 63, sector 3, cod 030319, Tel/Fax: 021/3222857, 021/3207419, fax: 326.20.20 Mobil:0744654128;0744536405, 0724880514 e-mail: office@piva.ro; raluca_pioaru@yahoo.com	DA
POP CĂLIN RADU 1996-50	CABINET ENPORA S.R.L. București, str. George Calinescu nr.52A, ap.1, 011694, Tel: 021 2300990; 031 1001634, Fax: 021 2302311; 031 1007927, pop@patents.ro	DA
POP MARIA 2004- 1355	CABINET PROPRIETATE INDUSTRIALĂ MARIA POP București, Intrarea Vasile Paun nr.5, ap.2, sector 5, Tel: 021/ 3159040, Fax: 021/3161888, office@legal-assistance.ro	DA
POP MOTOGNA CLELIA 2004 - 1351	CONSTANTIN GHIȚĂ OFFICE SRL Timișoara, str. Take Ionescu nr. 24-28 sc. B, ap. 2, Tel/Fax: 0256/435976.; cleliapop@mail.dnttm.ro	DA
POP VIRGINIA DAISY 1992-2	CABINET ENPORA S.R.L. București, str. George Calinescu nr.52A, ap.1, 011694, Tel: 021 2300990; 031 1001634, Fax: 021 2302311; 031 1007927, pop@patents.ro	DA
POPA CRISTINA 2000-1193	ROMINVENT S.A. București, Str. Ermil Pangratti nr. 35, et. 1, sect. 1 Tel: 021/2312515, 2312541, Fax: 021/2312550, 2312454,e-mail: office@rominvent.ro	DA
POPESCU ANGELA 1997-1103	CABINET PROPRIETATE INDUSTRIALĂ POPESCU ANGELA București, str. Complexului nr.10, bl.40, ap.14, Tel :021/3243756, tel : 0318.04.68.81 GSM : 0723051279, angela_intelect@yahoo.com	DA
POPESCU CODRUTA OCTAVIA 2004 - 1326	ARIANA AGENȚIE DE PROPRIETATE INDUSTRIALĂ SRL Timisoara, Calea Aradului, nr.33, ap.7 Tel: 0722538766, c_popescu2000@yahoo.com	DA
POPESCU LAURENTIU HOREA 2004-1354	V&f IP CONSULTING SRL Bucuresti, Bd Camil Ressu, nr.27, bl.N1, ap.214, Tel: 021/3140200, Fax: 021/3140290, Mobil: 0744487223, popescul@vf.ro	DA

POPESCU LIVIA 2004-1312	CABINET POPESCU LIVIA Bucuresti, bd. Camil Ressu 27, bl.N1, ap.188 Tel: 021/3481010, liviap25@yahoo.com	DA
POPESCU MAGDALENA DANIELA 2005-1466	SOCIATATE CIVILA PROFESIONALA LEGAL2M Bucuresti, bd. Carol I, nr.50, sc.1, ap.9, mobil: 0728839880, fax: 021.3154462, magda.popescu@legal2m.com	DA
POPESCU RADU-ROMEO 2001-1207	CABINET POPESCU RADU ROMEO București, Bd. Corneliu Coposu nr. 3,bl.101,sc.3,et.4, ap.50, sector 3, GSM : 0721753049, e-mail : romeoradu.popescu@rdslink.ro	DA
PUȘCAȘ NICOLAE IOSIF 2005- 1377	CABINET PROPRIETATE INDUSTRIALĂ PUȘCAȘ NICOLAE IOSIF București, str. Secerișului nr.25, sector 4, Tel/Fax : 021/ 332.73.88, Mobil: 0722.878.946	DA
PUȘCAȘU DAN 1994-1056	LOYAL PARTNERS – AGENȚIE DE PROPRIETATE INTELECTUALĂ SRL Galati, Str. Portului nr.23, Parcul De Soft, cam.307, cod 800025, Tel/Fax: 0236/464847, tel/fax: 0236/407032, GSM: 0722 744241, office@loyalpartners.ro www.loyalpartners.ro	DA
RADU DANIELA 2003-1240	CONSINVENT S.R.L. Buzau, b-dul Unirii, bl.35B, ap.2, mobil : 0745452268 E-mail: consinvent@yahoo.com	DA
RASKAI MARIA MAGDALENA 1993-28	RASKAI M M BREVMARC CONSULT S.R.L. Dej, Str. Unirii, nr.3,BL.d8, ap.7, judetul Cluj, 405200, Tel/Fax: 0264/211847, GSM: 0742084050, raskaimm@yahoo.com	DA
RAȚĂ ANDREI VLAD 2005 - 1381	RATZĂ ȘI RATZĂ SRL București, B-dul A.I. Cuza Nr. 52-54, Sect.1 Tel :021/2601348, Fax : 021/2601349 email : office@ratza-ratza.com, avr@ratza-ratza.com	DA
RĂDULESCU MELANIA STELA 1995-36	ROMINVENT S.A. București, Str. Ermil Pangratti nr. 35, et.1, sect.1 Tel: 021/2312515, Fax: 021/2312550 e-mail: office@rominvent.ro	DA
RĂDULESCU MIOARA 1996-47	INVENTA - AGENTIE DE PROPRIETATE INTELECTUALA S.R.L. București, Bdul Corneliu Coposu, nr. 7, bl. 104, sc.2, etaj 1, ap.31, sector 3, Tel : 021/3200285, Tel/Fax : 021/3228325, inventa@mark-patent.ro	DA

RAȚĂ GRIGORE 1992-3	RATZA SI RATZA SRL București, B-dul A.I. Cuza Nr. 52-54, Sect.1 Tel :021/2601348, Fax : 021/2601349 email : office@ratza-ratza.com, gregory@ratza-ratza.com	DA
ROBU MARICICA 1999-1133	SC MITTAL STEEL ROMAN SA Roman, Str.Ștefan cel Mare,nr.15, parter, sc.A, cod 611038, Tel: 0233/701403, 0233/701223, Fax: 0233/748405, 0233/748465 maricica.robust@mittalsteel.com	NU
ROMAN IOAN 1999-1152	IAR S.A. GHIMBAV Brașov, Str. Aeroportului nr. 1, Tel: 0268/475269/1076,Fax: 0268/475287, Mobil :0745145535, e-mail: ioanry@yahoo.com	NU
ROȘ VIOREL 2006-1485	CABINET INDIVIDUAL ROȘ VIOREL Bucuresti, bd.Unirii nr.66, bl.K3, ap.7, Mobil: 0722560675, fax: 3208044, e-mail: viorelros@asdpi.ro	DA
ROȘU OANA NICOLETA 2004- 1330	AGRICOLA INTERNAȚIONAL SA Bacău, Calea Moldovei nr.94, Tel : 0234/ 577600, Fax: 0234/ 516573, Mobil: 0744838768, marketing@agricola.ro	NU
RUTA FULGER LAURENTIU 2005 - 1470	CABINET DE PROPRIETATE INDUSTRIALA RUTA FULGER LAURENTIU Cluj Napoca, bd. 21 decembrie, nr.40, ap.4, Mobil: 0747892450, ruta_laurentiu@yoahoo.com	DA
SAVU MARIANA 2004-1342	CABINET DE PROPRIETATE INDUSTRIALA SAVU MARIANA Bucuresti, str. Paul Greceanu nr.9, bl.20A, ap.26, Tel/ Fax: 021.2120651, mobil: 0722783660, liliana.savu@credidam.ro	DA
SECĂREANU DOINA MARIA 2003-1286	INVENTA - AGENTIE DE PROPRIETATE INTELECTUALA S.R.L. București, Bdul Corneliu Coposu, nr. 7, bl. 104, sc.2, etaj 1, ap.31, sector 3, Tel : 021/3200285, Tel/Fax : 021/3228325, e-mail : inventa@mark-patent.ro	DA
SITEAVU IULIA ADRIANA 2005-1379	ROMINVENT S.A. București, Str. Ermil Pangratti nr. 35, et.1, sect.1 Tel: 021/2312515, Fax: 021/2312550 e-mail: iuliad_bis@yahoo.com	DA
SOARE LILIANA 1999-060	INVENTA - AGENTIE DE PROPRIETATE INTELECTUALA S.R.L. București, Bdul Corneliu Coposu, nr. 7, bl. 104, sc. 2, etaj 1, ap. 31, sector 3, Tel: 021/3200285, Fax: 021/3228325, inventa@mark-patent.ro	DA

SPRÂNCEANU NICOLAE 1996-1097	“SPRÂNCEANU NICOLAE” AGENȚIE DE CONSULTANȚĂ ÎN PROPRIETATE INTELECTUALĂ ȘI TRANSFER DE TEHNOLOGIE Drobeta Turnu Severin Str. Gheorghe Ionescu Sisești nr. 96, bl.E2, sc.1, ap.8, Tel/Fax: 0252/311690; GSM:0721 796318 e-mail: NicolaeSprinceanu@yahoo.com	DA
STANCIU ADELINA 1994-14	HARCOV A.P.I. SRL Sfântu Gheorghe, Jud Covasna Str. Nicolae Iorga nr. 61 bl. 10 E sc. B. ap.9 Tel. 0267/ 352 267, Mobil:0744435291, stanciu@planet.ro, propind@mail.asimcov.ro	DA
STANCIU ION 1994-1058	S.N.P. PETROM S.A.-SUCURSALA I.C.P.T. CAMPINA Jud. Prahova, Cămpina 105600, B-dul Culturii nr. 29, Tel:0244/334831, Fax: 0244/370323	NU
STĂNCESCU ALIN CRISTIAN 2003-1278	LEGAL BRAND S.R.L. București, Str. Nicolae Licăreț nr.1, bl.33, sc.C, ap.107, Tel: 0722607380, legal.brand@easynet.ro	DA
STĂNCESCU ANCA 2000-1194	LEGAL BRAND S.R.L. București, Str. Nicolae Licăreț nr.1, bl.33, sc.C, ap.107, Tel: 0722674635, legal.brand@easynet.ro	DA
STIOPU NORICA 2003-1280	MOBILENIA SRL București, Șos. Pantelimon nr.161, sector 2, Tel : 021/2506270 Fax : 021/2507456 e-mail : norica.stiopu@mobilenia.com	NU
STOIAN IOAN 1992-1008	AGENȚIE DE PROPRIETATE INDUSTRIALĂ ȘI TRANSFER TEHNOLOGIC “STOIAN IOAN” Roman, 611127, B-dul Republicii, bloc 46, sc. C, ap. 35, jud. Neamț, Tel/Fax: 0233/741268, GSM: 0745 643738, istoian@engineer.com	DA
STRECHE GHERGHINA 1997-1116	S.C. PETROM S.A. Bucuresti, Calea Dorobantilor nr. 239, Sector 1. Telefon: 40 60092; Mob. 0723 55 20 26; Fax: 4060433 e-mail: gherghina.streche@petrom.com	NU
STURZA IOANA 1999-59	CABINET M. OPROIU-CONSILIERE ÎN PROPRIETATE INTELECTUALĂ București, Str. Popa Savu, nr. 42, parter, sector 1, Tel : 021/ 2602833, 021/2602834, Fax : 021/2602836, 021/2602835, P.O.Box2-229, office@oproiu.ro	DA
STURZA OANA ALINA 2003-1224	CABINET INDIVIDUAL OANA ALINA STURZA Bucuresti, Intr. Teiul Doamnei, nr.1, bl.19A, ap.39 Mobil: 0741136409, e-mail: alinasturza@gmail.com	DA

SULIMAN MARIA-GABRIELA 1999-1147	AGENȚIA NAȚIONALĂ A MEDICAMENTULUI București, Str. Av. Sănătescu nr. 48 Tel.: 021/2241710/369, Fax: 021/2243497 e-mail: mariasuliman @anm.ro	NU
SZENTE SĂNDOR 1999-48	SZENTE SĂNDOR Odorheiu Secuiesc, str. Victoriei, nr. 41, bl. U6, et.1, ap. 4, județ Harghita, cod poștal 535600, Tel. /fax 0266/219143, e-mail: prooffice@szente.ro	DA
ȘANTA VALENTINA 2003-1227	CABINET INDIVIDUAL VALENTINA ȘANTA Tg.Mures, str. Koos Ferencz nr.21, bl.21, ap.44, Mobil: 0740028967, 0728151499 vsanta@gedeon-richter.ro	DA
ȘOVA DAN-EUGEN 1993-1013	PIDES-CABINET DE PROPRIETATE INDUSTRIALĂ București, Str. Valea Buzăului, nr. 10, bl. G30, ap. 36, sector 3, Tel: 021/3455351 GSM: 0723708632 e-mail: pides2004@yahoo.com	DA
ȘOVAR IOAN 1995-32	CABINET DE PROPRIETATE INDUSTRIALĂ S.I. SRL Timișoara, Str. Moise Doboșan nr.110, cod 300600 Tel.0256/475105;GSM: 0722 984909, e-mail: ioan_sovar@yahoo.fr	DA
TAVASZI ZOLTAN 2005-1471	CABINET PROPRIETATE INDUSTRIALA TAVASZI ZOLTAN Bucuresti, Calea Mosilor nr.135, et.7, ap.14, tel: 021.3155969, fax: 021.3155969, tavaszi.zoltan@gmail.com	DA
TĂRĂBÎC LUCIAN 2000-1195	LUTARIS INTELPROT S.R.L. Timisoara, 300426, str. Ana Ipatescu nr.45, Tel/Fax: 0256/489301, Mobil: 0742143718, 0723319154, e-mail: qualitarium@qualitarium.ro	DA
TĂTARU DOINA 1995-19	PERSOANĂ FIZICĂ Piatra Neamț, Str. Apele Minerale nr. 4, Tel: 0233/223602, e-mail: doina_tataru@msn.com	DA
TEODORESCU DAN MIHAI 1992-11	INTEL PROPERTY CONSULT București, Str. Ion Maiorescu, nr.42A, sector 2, Tel: 021/6192276, Fax:021/2123364, GSM: 0744506010	DA
TEODORESCU MIHAELA 1995-30	ROMINVENT S.A. București, Str. Ermil Pangratti nr. 35, et.1, sect.1 Tel: 021/2312515, Fax: 021/2312550 e-mail: office@rominvent.ro	DA

TEODORU EMANUEL 2004-1322	TEODORU & ASSOCIATES INTELLECTUAL PROPERTY AGENCY Bucuresti, str. Nerva Traian, nr.12, bl. M37, ap.1, Tel: 323.08.38, Fax: 326.39.55, e-mail: emanuel@teodoru.ro, www.romaniatrademarks.ro	DA
TEODORU VIOLETA 2003-1264	TEODORU & ASSOCIATES INTELLECTUAL PROPERTY AGENCY Bucuresti, str. Nerva Traian, nr.12, bl. M37, ap.1, Tel: 323.08.38, Fax: 326.39.55, GSM: 0722549219 e-mail: violeta@teodoru.ro, www.romaniatrademarks.ro	DA
TUDOR DANIELA 1999-136	BIOGALENICA PROJECT & CONSULTING SRL București, Splaiul Unirii nr. 313 , corp H, etaj 1, sect. 3 cod 030138, Tel: 021/3469737, Fax: 021/3469727 GSM: 0749218326, danielatudor2007@yahoo.com	NU
TURTOI RADUCU 2007- 1545	TURTOI INTELLECTUAL PROPERTY FIRM SRL Bucuresti, Splaiul Independenței nr.3, bl.17, ap.7,sector 5, mobil: 0722390388, tel: 031.1044362, fax: 031.1044363, office@turtoi.ro, www.turtoi.ro	DA
ȚOȚU IOAN 2000-1196	N.P.C. S.R.L. Brasov, str. Alexandru cel Bun, nr.13, bl.E28, ap.7, cod 500025, OP 1 – CP 298, GSM: 0744520357, e-mail: totu@unitbv.ro	DA
ȚULUCA DOINA 1996-48	INVENTA - AGENTIE DE PROPRIETATE INTELLECTUALA S.R.L. București, Bdul Corneliu Coposu, nr. 7, bl. 104, sc.2, etaj 1, ap.31, sector 3, Tel : 021/3200285, Tel/Fax : 021/3228325, GSM :0744 339649, e-mail : inventa@mark-patent.ro	DA
ȚURCANU CONSTANTIN 1992-10	INVENTA - AGENTIE DE PROPRIETATE INTELLECTUALA S.R.L. București, Bdul Corneliu Coposu, nr. 7, bl. 104, sc.2, etaj 1, ap.31, sector 3, Tel : 021/3200285, Tel/Fax : 021/3228325,GSM : 0744 324510, e-mail : inventa@mark-patent.ro	DA
UDREA ELENA RODICA 1994-25	OSTER – SOCIETATE CIVILA PROFESIONALA DE PROPRIETATE INDUSTRIALA Bucuresti, Str. Batiste nr.35, ap. 23, sector 2 Tel/Fax: 021/3147249, 0721254270, traianosiescu@xnet.ro	DA
VASILESCU RALUCA 1995-37	CABINET M. OPROIU-CONSILIERE ÎN PROPRIETATE INTELLECTUALĂ București, Str. Popa Savu, nr. 42, parter, sector 1, Tel : 021/2602834, 021/2602833, Fax : 021/2602836, 021/2602835, office@oproiu.ro	DA

VĂTAVU LIVIU 2006- 1539	SC ANTIBIOTICE SA Iasi, str. Valea Lupului nr 1, cod 707410, tel: 0742532882, 0727024582, fax: 0232.211020, e-mail: liviu.vatavu@antibiotice.ro, trademarks@antibiotice.ro	NU
VELCEA MARIAN 1994-26	INVEL – AGENȚIE DE PROPRIETATE INDUSTRIALĂ București, str. Ion Ghica nr.3, ap.20, Fax: 0311.027.616, GSM: 0723205048, 0788885352, velcea@invel.ro	DA
VELICA ION GABRIEL 2004 - 1370	CABINET VELICA – Agenție de proprietate industrială Bucuresti, str. Brutus M.I., nr.13, ap.3, cod 050124 Tel/ Fax: 021/3357463, Mobil: 0722645283, www.velica.ro, office@velica.ro	DA
VELICU ANCA 2003- 1275	CABINET ENPORA S.R.L. București, str. George Calinescu nr.52A, ap.1, 011694, Tel: 021 2300990; 031 1001634, Fax: 021 2302311; 031 1007927, pop@patents.ro	DA
VELȚAN LOREDANA 1999-45	INVENTA - AGENTIE DE PROPRIETATE INTELECTUALA S.R.L. București, Bdul Corneliu Coposu, nr. 7, bl. 104, sc.2, etaj 1, ap.31, sector 3, Tel : 021/3200285, Tel/Fax :021/3228325,inventa@mark-patent.ro	DA
VIRGILIUS VASILACHE 2003-1228	EDIPLAST S.R.L. Tg. Mureș, Str. Măgurei nr.25, ap.2, 0744394036 Tel/Fax: 0265/263775,moniadef@artelecom.net	DA
VISALOM MONICA 2004 - 1340	AGENȚIE DE PROPRIETATE INDUSTRIALĂ – APIA SRL București, Str. Romancierilor nr.5, bl.C14, sc.B Ap.41, sector 6; OP 23 CP 11,Tel./Fax: 021/7783100; e-mail: office@mark-apia.ro, Site: www.mark-apia.ro	DA
VIȘOIU LILIAN CĂTĂLIN 2003-1246	CABINET DE PROPRIETATE INDUSTRIALĂ “VIȘOIU LILIAN CĂTĂLIN” București, Str. Alexandru Vlahuța nr.3, bl. M48, sc.A, ap.7, sector 3, Tel/Fax: 021/3207251, GSM: 0744480657,visoiucatalin@yahoo.com,	DA
VLAD CONSTANTIN 2000-1199	VLAD CONSTANTIN Constanța, Bdul. 1 decembrie 1918 nr. 5, bl.F16, ap.34, Tel/Fax: 0241/625643, GSM: 0722 370300, e-mail: vlad@gmb.ro	DA
VOICU ALEXANDRA 1992-5	A.G.V. - AGENȚIE DE PROPRIETATE INDUSTRIALĂ SRL București, B-dul Magheru, nr. 9, sc. 2, et.9, ap. 89, sector 1, PO BOX 22-246, Tel/Fax: 021/3153684, agv-office@xnet.ro	DA

LISTA NOILOR CONSILIERI ÎN PROPRIETATE INDUSTRIALĂ, MEMBRI AI CAMEREI
 NAȚIONALE A CONSILIERILOR ÎN PROPRIETATE INDUSTRIALĂ DIN ROMÂNIA,
 Publicati in liste in luna noiembrie 2007

Nume și Prenume/ Nr. reg. național	Denumirea societății/ Adresa societății	Societate cu obiect activitate p.i.	Domenii
BEREA VALENTIN 2006-1495	CABINET INDIVIDUAL P.I. VALENTIN BEREĂ Bucuresti, bd. Carol I, nr.51, ap.26, sector 2, Tel: 4088904, Fax: 4088911, mobil: 0721473317, e-mail: valentin.berea@bulboaca.com	DA	Mărci Desene
KLEININGER TOMA 2005-1423	I.P. NEW MARK COMPANY S.R.L. Bucuresti, sector 3, bd. Mircea Voda, nr.37, bl. M29, sc.C, ap.83	DA	Mărci Desene

Notă: Listele privind consilierii în proprietate industrială s-au tipărit conform datelor trimise de Camera Națională a Consilierilor în Proprietate Industrială, din România. Pentru relații suplimentare, vă rugăm să vă adresați doamnei ing. Doina Țuluca.

ORDIN nr. 03/15.01.2002

În temeiul art. 6, alin. 3 din HG nr. 573/07.09.1998 și a Deciziei Prim-Ministrului nr. 45/13.03.1998, Directorul General al Oficiului de Stat pentru Invenții și Mărci emite următorul:

ORDIN

Articol unic: Lista centrelor regionale, cuprinzând datele utile și instituțiile gazdă, așa cum sunt prezentate în anexă, se publică în Buletinul Oficial de Proprietate Industrială, împreună cu prezentul Ordin.

Director General

ing. Gábor VARGA

CENTRE REGIONALE PENTRU PROMOVAREA PROPRIETĂȚII INDUSTRIALE ÎN ROMÂNIA, ÎNFIINȚATE ÎN TERITORIU CU SPRIJINUL OFICIULUI DE STAT PENTRU INVENȚII ȘI MĂRCI

Coordonator al Centrelor regionale de Promovare a Proprietății Industriale din partea OSIM:

Florin Popa tel: (+40-21) 315.19.66, int. 318
 fax: (+40-21) 312.38.19
 e-mail: florin.popa@osim.ro
 tel. mobil: +40 723.330.752

BACĂU

- str. Libertății, nr. 1, cod 600052, județul Bacău,
- tel: 004-0234 570010, int.104
- fax: 004-0234 571070
- mobil: 004-0744538409
- e-mail: camerabc@cciabc.ro; strategie@cciabc.ro; crppi@cciabc.ro
- www.cciabc.ro/departamente/crppi.php
- contact: cons. juridic Silviu MUNTEANU

BAIA MARE

- b-dul Independenței, nr. 4B, Baia Mare, cod 430123, județul MARAMUREȘ
- tel/fax: 004-0262 213753
- e-mail: crpppimm@bic.cdimm.org; sorin@bic.cdimm.org; carmen@bic.cdimm.org
- <http://crpppimm.cdimm.org/>
- contact: ing. Sorin IANCU
 ing. Carmen NEACSU - director centru

BIHOR

- str. Roman Ciorogariu, nr. 65, ORADEA, cod 410009, CP 211, județul BIHOR
- tel: 004-0259 417807; 004-0359417991; 004-0359417992
- fax: 004-0259 47 0015
- e-mail: secretariat@ccibh.ro
- contact: Mihaela SECARA

BISTRIȚA-NĂSĂUD

- str. Petre Ispirescu, nr. 15 A, Bistrița, cod 420081, județul BISTRIȚA-NĂSĂUD
- mail address: Oficiul Poștal 1, Căsuța Poștală 18, Bistrița 420081, județul Bistrița-Năsăud
- tel. 004-0263 230640; 004-230400; 004-210038
- fax. 004-0263 230640; 004-0263 210039
- e-mail: office@ccibn.ro sau relatii@ccibn.ro
- www.cciabn.ro
- contact: ing. Daniel Cristian BĂLAN - tel: 004-0788569243

BRĂILA

- str. Pensionatului, nr. 3, C.P. 6-42, Brăila, cod 810245, județul BRĂILA
- tel/fax: 004-0239 613716; 004-0239 613172; 004-0239 614324
- tel: 004-0239 612388
- e-mail: cciabr@brx.ssibr.ro
- contact: ing. Angela SPIRIDON

BRAȘOV

- adresa de vizitare și consultanță: Colina Universității, corp I
- mail address: Brașov, cod 500500, județul BRAȘOV, O.P.1, C.P. 298
- tel: 004-0268 412921/196
- fax: 004-0268 472241
- e-mail: totu@unitbv.ro
- www.ctib.ro
- director centru: ing. Ioan Țoțu
- contact: cons. juridic Simona HRIȚCU

CONSTANȚA

- b-dul Alexandru Lăpușeanu, nr.185 A, județul CONSTANȚA
- tel: 004-0241-618475; 004-0241 613907; 004-0241 619854;
- fax: 004-0241-619454
- e-mail: barothi@ccina.ro
- www.ccina.ro
- contact: ing. Adriana BAROTHI

COVASNA

- Sediul ASIMCOV, str. Martinovics, nr. 2, Sfântu Gheorghe, cod 520009, județul COVASNA, O.P.1, C.P. 167
- tel/fax: 004-0267 318152
- e-mail: stanciu@planet.ro
- contact: ing. Adelina STANCIU - telefon: 004-0744435291

CRAIOVA

- str. Libertății, nr. 19, corp Administrativ Universitate, camera 208-209, Craiova, cod 200583, județul DOLJ
- mail address: CP. 609, Oficiul Poștal 6 (OP 6), Craiova
- tel/fax: 004-0251 534880
- e-mail: inventii@administrativ.ucv.ro, ghmanolea@em.ucv.ro sau gmanolea@gmail.com
- www.central.ucv.ro/newwebpg/ciitt/CRPPI.htm sau <http://em.ucv.ro/cercetare/ciitt>
- contact: prof. dr. ing. Gheorghe MANOLEA - tel: 004-0744771432

GALAȚI

- str. Mihai Bravu, nr. 46, Galați, cod 800208, sediul Camerei de Comerț, județul GALAȚI
- tel: 004-0236 460312; 004-0236 473580;
- fax: 004-0236 460650
- e-mail: camcomin1@xnet.ro
- www.cciagl.xnet.ro
- responsabil centru: dr. ing. Dumitru GHECENCO, tel: 004- 0236407049
- fax: 0236306181
- e-mail: fpdpigl@yahoo.com

IAȘI

- Universitatea Gheorghe Asachi, sediul Institutului Național de Inventică, b-dul CAROL, nr.3-5, C.P. 727- IAȘI -3, cod 700506, județul IAȘI
- tel/fax 004-0232 214763
- e-mail: bplaht@athena.mt.tuiasi.ro
- contact: prof. univ. dr. ing. Boris PLAHTEANU

SUCEAVA

- str. Universității, nr. 15-17, Suceava, cod 720229, județul SUCEAVA
- tel. 004-0230 521506; 004-0230520099
- fax: 004-0230 520099; 004-0230521506
- e-mail: ccisv@ccisv.ro; ovidon@ccisv.ro; sebastian@ccisv.ro
- contact: ing. Sebastian PĂDURARU - tel: 004-0741221494

TÂRGU-MUREȘ

- Centrul Regional de Promovare a Protecției Proprietății Industriale, str. Henri COANDĂ, nr. 1, Târgu-Mureș, cod 540048, județul MUREȘ
- tel: 004-0365806829; 004-0265269522
- fax:004-0265269522
- e-mail: crppi@rdslink.ro; office@patlib-mures.ro
- www.patlib-mures.ro
- coordonator: dl. Adrian PLESA - Director General
- persoane care lucrează în interiorul centrului: Adrian PLESA, Mircea POP, Marius PLESA, Stefan POP, Dan PREDESCU
- din partea instituției gazdă: Octavian PLESA
- contact: ing. Adrian PLESA
chim. Mircea POP

TIMIȘ

- Sediul lucrativ - str. Piața Victoriei, nr. 3, parter, sediu al CCIA Timiș, Timișoara, cod 300030, județul TIMIȘ
- tel: 004-0256 497136
- fax. 004-0256 219173
- e-mail: Aurelia.Chira@cciat.ro; ru@cciat.ro
- www.cciat.ro
- contact: ing. Aurelia CHIRA, consilier; tel. mobil: 004-0745 422896

Inscripționat la: Tipografia O.S.I.M. sub comada nr. 25 /20. .2007

Dirrecția - Redacția - Administrația
OFICIUL DE STAT PENTRU INVENȚII ȘI MĂRCI
Str. Ion Ghica nr. 5, Sector 3, telefon: + 40 21 315.19.66;
fax: + 40 21 312.38.19
e-mail: office@osim.ro <http://www.osim.ro>
BUCUREȘTI - ROMÂNIA

Tehnoredactare și tipar: OFICIUL DE STAT PENTRU INVENȚII ȘI MĂRCI