

OFICIUL DE STAT
PENTRU
INVENȚII ȘI MĂRCI

ROMÂNIA



BULETINUL OFICIAL DE PROPRIETATE INDUSTRIALĂ

Secțiunea DESENE și MODELE
(DESIGN)

Nr. 10/2009

ROMANIA



OFICIUL DE STAT PENTRU INVENȚII ȘI MĂRCI

**BULETIN OFICIAL
DE
PROPRIETATE INDUSTRIALĂ**

**SECȚIUNEA DESENE ȘI MODELE
(DESIGN)**

10/2009

© Toate drepturile sunt rezervate O.S.I.M. Această publicație nu va putea fi reprodusă în tot sau în parte, în niciun mod, fără autorizație prealabilă.

BULETIN OFICIAL DE PROPRIETATE INDUSTRIALĂ

Nr. 10/2009

OFICIUL DE STAT PENTRU INVENȚII ȘI MĂRCI

Direcția-Redacția-Administrația

str. Ion Ghica, nr. 5, sector 3
telefon: + 4021.306.08.00
până la
+ 4021.306.08.29
fax: + 4021.312.38.19
e-mail: office@osim.ro
e-mail: editura@osim.ro
[http://](http://www.osim.ro) www.osim.ro

BUCUREȘTI - ROMÂNIA

ISSN-1223-7728

CUPRINS GENERAL

Prezentare BOPI	5
Coduri normalizate OMPI, utilizate în BOPI	8
Cereri de înregistrare a desenelor și modelelor, depuse la O.S.I.M publicate pe Internet în baza Ordinului nr. 81/2008..	11
Lista cererilor de înregistrare a desenelor și modelelor publicate, aranjate	
• în ordinea crescătoare a numerelor de înregistrare	77
• în ordinea alfabetică a solicitanților	79
Lista desenelor și modelelor înregistrate în Registrul Național al desenelor și modelelor (DM), conform hotărârii comisiei de specialitate a O.S.I.M	
• DM depuse pe cale națională.	85
• DM depuse pe cale internațională.	88
Lista cererilor de desene și modele respinse conform hotărârii comisiei de specialitate a O.S.I.M.	91
Mențineri în vigoare	95
Lista certificatelor de înregistrare a desenelor și modelelor reînnoite, și perioada de valabilitate a acestora	99
Lista titularilor decăzuți din drepturi	103
Revalidări ale certificatelor de înregistrare	117
Modificări în situația juridică a titularilor	122
Erate	125
Diverse	
• Lista consilierilor în proprietate industrială și a mandatarilor autorizați în proprietate industrială	131
• Centre regionale pentru promovarea proprietății industriale în România	179

SOMMAIRE

Présentation du BOPI	5
Codes normalisés de l'OMPI utilisés dans le BOPI	8
Demandes d'enregistrement des dessins et des modèles déposées à l'OSIM publiées sur l'Internet en vertu de l'Ordre N° 81/2008	11
Liste des demandes d'enregistrement des dessins et des modèles publiés, <ul style="list-style-type: none">• ordonnée dans l'ordre croissant des numéros d'enregistrement• ordonnés dans l'ordre alphabétique des déposants	77 79
Liste des modèles enregistrés au Registre National des Dessins et des Modèles (DM) conformément à la décision de la Commission de Spécialité de l'Office d'Etat pour les Inventions et les Marques <ul style="list-style-type: none">• DM déposés par voie nationale• DM déposés par voie internationale ...	85 88
Liste des demandes d'enregistrement refusées conformément à la décision de la Commission de Spécialité de l'Office d'Etat pour les Inventions et les Marques	91
Maintiens en vigueur	95
Liste des certificats d'enregistrement des dessins et modèles renouvelés et leur période de validité	99
Liste des titulaires déçus des droits	103
Restauration des certificats d'enregistrement de dessins et modèles	117
Modifications dans la situation juridique du titulaire	121
Errata	125
Miscellanées <ul style="list-style-type: none">• Liste des conseillers en propriété industrielle et des mandataires agréés en propriété industrielle• Centres régionaux pour la promotion de la propriété industrielle en Roumanie ...	131 179

CONTENTS

Introducing BOPI	5
WIPO normalised codes used in BOPI	8
Applications of registration of designs filed at OSIM published on the Internet based on the Order no. 81/2008	11
List of the applications of registration of published designs arranged <ul style="list-style-type: none">• in breeder succession of registration numbers• in alphabetical order of the depositors	77 79
Designs registered in the National Register of Designs (DM) according to the decision of the State Office for Inventions and Trademarks design commission <ul style="list-style-type: none">• DM deposited on national way• DM deposited on international way	85 88
List of the applications of registration applications refused with the decision of the State Office for Inventions and Trademarks design commission	91
Maintenance in force	95
List of certificates for registration of the renewed designs and their period of validity	99
List of owners whose rights have ceased (forfeiture of their rights)	103
Certificates for design restoration	117
Changes in the owner's legal status	121
Erratum	125
Miscellaneous <ul style="list-style-type: none">• Liste of industrial property attorneys and industrial property authorized representatives• Regional centres for the promotion of property in Romania	131 179

În Buletinul Oficial de Proprietate Industrială, cererile de înregistrare a desenelor și modelelor depuse la O.S.I.M. - sectorul Desene și modele, pentru care s-au constituit depozite reglementare, se publică în ordinea claselor:

- CLASA 01** - Produse alimentare
- CLASA 02** - Articole de îmbrăcăminte și mercurie
- CLASA 03** - Articole de voiaj, cutii, umbrele și obiecte personale, necuprinse în alte clase
- CLASA 04** - Perii
- CLASA 05** - Articole textile neconfeționate, materiale din fibre sintetice sau naturale
- CLASA 06** - Mobilier
- CLASA 07** - Articole de menaj, necuprinse în alte clase
- CLASA 08** - Articole și utilaje casnice de metal
- CLASA 09** - Ambalaje și recipiente pentru transportul sau păstrarea mărfurilor
- CLASA 10** - Ceasornicărie și alte instrumente de măsură, instrumente de control și de semnalizare
- CLASA 11** - Obiecte ornamentale
- CLASA 12** - Mijloace de transport și de ridicat
- CLASA 13** - Aparate de producere, distribuție și transformare a energiei electrice
- CLASA 14** - Aparate de înregistrare, de telecomunicații și prelucrare a informațiilor
- CLASA 15** - Mașini necuprinse în alte clase
- CLASA 16** - Articole fotografice, cinematografice sau optice
- CLASA 17** - Instrumente muzicale
- CLASA 18** - Imprimerie și mașini de birou
- CLASA 19** - Papetărie, articole de birou, materiale pentru arte, învățământ
- CLASA 20** - Echipamente pentru vânzare și publicitate, semne luminoase, indicatoare
- CLASA 21** - Jocuri, jucării, corturi și articole de sport
- CLASA 22** - Arme, articole pirotehnice, articole pentru vânatoare, pescuit sau distrugerea animalelor dăunătoare
- CLASA 23** - Instalații pentru distribuția fluidelor, instalații sanitare de căldură, de ventilație și condiționare a aerului, combustibili solizi
- CLASA 24** - Medicină și laboratoare
- CLASA 25** - Construcții și elemente de construcții
- CLASA 26** - Aparate de iluminat
- CLASA 27** - Tutun și articole pentru fumători
- CLASA 28** - Produse farmaceutice sau cosmetice, articole și instrumente pentru toaletă
- CLASA 29** - Dispozitive și echipamente contra incendiilor, pentru prevenirea accidentelor sau salvare
- CLASA 30** - Articole pentru îngrijirea sau întreținerea animalelor
- CLASA 31** - Mașini și aparate pentru prepararea mâncărilor și a băuturilor, necuprinse în alte clase
- CLASA 32** - Simboluri grafice și logo-uri, motive decorative pentru suprafețe, ornamentații
- CLASA 99** - Diverse

* Conform Aranjamentului de la Locarno, din 8 octombrie 1968, revizuit în 1998.

CONDIȚII DE VÂNZARE A
BULETINULUI OFICIAL DE PROPRIETATE INDUSTRIALĂ

Buletinul Oficial de Proprietate Industrială se poate obține de la **Oficiul de Stat pentru Invenții și Mărci**, str. Ion Ghica nr. 5, sector 3, București.

- Relații despre condițiile anuale de abonare le puteți obține de la O.S.I.M., telefon +4021.306.08.00 până la +4021.306.08.29 interior 203 sau 275.
- Prețul unui abonament la publicația BOPI - DM -suport hârtie- este de 516 lei (cu difuzare prin poștă) și de 474 lei, cu ridicare de la sediul OSIM.
- Prețul unui abonament la publicația BOPI - DM -suport electronic- este de 283 lei (cu difuzare prin poștă) și de 213 lei, cu ridicare de la sediul OSIM (la solicitare, poate fi transmis prin FTP).
- În cazul în care vor interveni modificări ale prețurilor, acestea vor fi anunțate.

- Începând cu data de 1 septembrie 2004, contul OSIM este:
- IBAN RO 89TREZ 7005025XXX000278, Activitatea de Trezorerie și Contabilitate Publică a Municipiului București (ATCPMB)
- cod fiscal 4266081.

- Începând cu data de 1 ianuarie 2006, conturile IBAN OSIM de la Banca Comercială Română, Sala Palatului, sunt:

	CONT IBAN NOU	CONT IBAN VECHI
- cont LEI	IBAN RO49RNCB0080005630320001	IBAN RO56RNCB5025000007740001
- cont USD	IBAN RO22RNCB0080005630320002	IBAN RO29RNCB5025000007740002
- cont EUR	IBAN RO38RNCB0080005630320005	IBAN RO61RNCB5025000007740008
- cont CHF	IBAN RO65RNCB0080005630320004	IBAN RO45RNCB5025000007740005

Programul de lucru cu publicul, al Registraturii O.S.I.M., este următorul:

luni - joi: 8,30 - 16,00
vineri: 8,30 - 13,30

CERERI DE ÎNREGISTRARE A DESENELOR ȘI MODELELOR DEPUSE

(conform Legii nr. 129/29.12.1992 privind protecția
Desenelor și Modelelor)

În cuprins, sunt publicate cererile pentru care s-a cerut protecția în România, inclusiv cele conform Aranjamentului de la Haga, pentru care România a fost desemnată, și care au fost publicate în Buletinul Internațional de Desene și Modele.

Publicarea cererilor internaționale în Buletinul Oficial de Proprietate Industrială se face gratuit, cuprinzând doar datele bibliografice, și nu produce efecte juridice, scopul fiind informarea persoanelor interesate.

*

*

*

The applications requesting protection of designs in Romania are published, the ones under the Hague Agreement for which Romania has been designated included which applications have been published in the International Bulletin of Designs.

Publication of international applications in the Official Bulletin of Industrial Property is free of charge and only comprises the bibliographic data and produces no legal effects, its aim being that of informing the interested persons.

Extras din codurile normalizate ale Organizației Mondiale a Proprietății Intelectuale - OMPI - (norma ST3)
referitoare la organizațiile internaționale și țările care eliberează sau înregistrează titluri de proprietate industrială și care se regăsesc frecvent în Buletinul Oficial de Proprietate Industrială (lista este actualizată de OMPI, în aprilie 2007).

AD - Andora	EG - Egipt	KH - Cambodgia	RW - Ruanda
AE - Emiratele Arabe Unite	EH - Sahara Occidentală ³	KI - Kiribati	SA - Arabia Saudită
AF - Afganistan	EM - Oficiul pentru	KM - Comore (Insule)	SB - Insulele Salomon
AG - Antigua și Barbuda	Armonizarea Pieței	KN - Saint Kitts și Nevis	SC - Seychelle
AI - Anguilla	Interne (Mărci și	KP - Republica Populară	SD - Sudan
AL - Albania	Modele Industriale)	Democrată Coreea	SE - Suedia
AM - Armenia	(OHIM)	KR - Republica Coreea	SG - Singapore
AN - Antilele Olandeze	EP - Oficiul European de	KW - Kuweit	SH - Sfânta Elena
AO - Angola	Brevete (OEB) ¹	KY - Insulele Caimane	SI - Slovenia
AP - Organizația Regională	ER - Eritreea	KZ - Kazahstan	SK - Republica Slovacă
Africană de Proprietate	ES - Spania	LA - Laos (Republica	SL - Sierra Leone
Intelectuală (ARIPO) ¹	ET - Etiopia	Democrată)	SM - San-Marino
AR - Argentina	FI - Finlanda	LB - Liban	SN - Senegal
AT - Austria	FJ - Fidji	LC - Santa Lucia	SO - Somalia
AU - Australia	FK - Insulele Falkland	LI - Lichtenstein	SR - Suriname
AW - Aruba	(Malvine)	LK - Sri Lanka	ST - Sao Tomee și Principe
AZ - Azerbaidjan	FO - Insulele Feroe	LR - Liberia	SV - Salvador
BA - Bosnia-Herzegovina	FR - Franța	LS - Lesotho	SY - Siria
BB - Barbados	GA - Gabon	LT - Lituania	SZ - Elveția
BD - Bangladesh	GB - Anglia	LU - Luxemburg	
BE - Belgia	GC - Oficiul de Brevete al	LV - Letonia	
BF - Burkina Faso	Consiliului de Cooperare	LY - Libia	
BG - Bulgaria	pentru Statele Arabe din	MA - Maroc	TC - Insulele Turques
BH - Bahrein	Golf (GCC)	MC - Monaco	și Caiques
BI - Burundi	GD - Grenada	MD - Moldova	TD - Ciad
BJ - Benin	GE - Georgia	ME - Muntenegru	TG - Togo
BM - Bermude	GG - Guernsey	MG - Madagăscar	TH - Thailanda
BN - Brunei Darussalam	GH - Ghana	MK - Macedonia	TJ - Tajikistan
BO - Bolivia	GI - Gibraltar	ML - Mali	TL - Timor - Leste ⁶
BR - Brazilia	GL - Groelanda	MM - Mianmar	TM - Turkmenistan
BS - Bahamas	GM - Gambia	MN - Mongolia	TN - Tunisia
BT - Bhutan	GN - Guineea	MO - Macao	TO - Tonga
BV - Insula Bouvet	GQ - Guineea Ecuatorială	MP - Insulele Mariana de Nord	TR - Turcia
BW - Botswana	GR - Grecia	MR - Mauritania	TT - Trinidad-Tobago
BX - Oficiul din Benelux pentru	GS - Georgia de Sud și	MS - Montserrat	TV - Tuvalu
Proprietate Intelectuală	Insulele Sandwich	MT - Malta	TW - Taiwan (Provincie
(BOIP) ²	GT - Guatemala	MU - Maurice	Chineză)
BY - Belarus	GW - Guineea-Bissau	MV - Maldive	TZ - Republica Unită
BZ - Belize	GY - Guiana	MW - Malawi	a Tanzaniei
CA - Canada	HK - Hong-Kong	MX - Mexic	
CD - Republica Democrată	HN - Honduras	MY - Malaezia	UA - Ucraina
Congo	HR - Croația	MZ - Mozambic	UG - Uganda
CF - Republica Centrafricană	HT - Haiti	NA - Namibia	US - Statele Unite ale Americii
CG - Congo	HU - Ungaria	NE - Niger	UY - Uruguay
CH - Elveția	IB - Biroul Internațional	NG - Nigeria	UZ - Uzbekistan
CI - Coasta de Fildeș	al Organizației Mondiale	NI - Nicaragua	
CK - Insulele Cook	de Proprietate Industrială	NL - Olanda	VA - Saint-Siège
CL - Chile	(OMPI) ⁵	NO - Norvegia	VC - Saint Vincent
CM - Camerun	ID - Indonezia	NP - Nepal	et Grenadines
CN - China	IE - Irlanda	NR - Nauru	VE - Venezuela
CO - Columbia	IL - Israel	NZ - Noua Zeelandă	VG - Insulele Virgine Britanice
CR - Costa Rica	IN - India	OA - Organizația Africană de	VN - Vietnam
CU - Cuba	IQ - Irak	Proprietate Intelectuală	VU - Vanuatu
CV - Insulele Capului Verde	IR - Iran (Republica Islamică)	(OAPI)	
CY - Cipru	IS - Islanda	OM - Oman	WO - Organizația Mondială de
CZ - Republica Cehă	IT - Italia	PA - Panama	Proprietate Intelectuală
DE - Germania ⁴	JE - Jersey	PE - Peru	(OMPI)
DJ - Djibouti	JM - Jamaica	PG - Papua - Noua Guinee	(Biroul Internațional) ⁵
DK - Danemarca	JO - Iordania	PH - Filipine	WS - Samoa
DM - Dominique	JP - Japonia	PK - Pakistan	
DO - Republica Dominicană	KE - Kenia	PL - Polonia	XN - Institutul Nordic pentru
DZ - Algeria	KG - Kirghistan	PT - Portugalia	Brevete (NPI)
EA - Organizația Euroasiatică		PW - Insulele Palau	YE - Yemen
a Brevetului ¹		PY - Paraguay	
EC - Ecuador		QA - Qatar	
EE - Estonia		QZ - Oficiul European pentru	ZA - Africa de Sud
		Comunitatea Soțiilor de	ZM - Zambia
		plante (CPVO)	ZW - Zimbabwe
		RO - România	
		RS - Serbia	
		RU - Federația Rusă	

- 1 Organizații interguvernamentale (oficii regionale de brevete) ce acționează în folosul anumitor State Contractante, în cadrul PCT (Tratatul de Cooperare în domeniul brevetelor). În cazul Oficiului European de Brevete, acționează, de asemenea, ca Autoritate Internațională de Cercetare și Autoritate Internațională de Examinare Preliminară, în cadrul PCT.
- 2 Oficiul din Benelux pentru Proprietate Intelectuală (BOIP) (înainte, Oficiul pentru Mărci înregistrate și Modele industriale) a înlocuit oficiile naționale din Belgia, Luxemburg și Olanda, în ceea ce privește orice activitate care are legătură cu mărcile, desenele și modelele.
- 3 Nume provizoriu.
- 4 În bazele de date electronice ale Registrului Internațional de Mărci, Biroul Internațional al OMPI folosește următoarele coduri adiționale, diferite de codurile active ale Standardului ST.3: "DD" pentru a desemna Germania fără teritoriul care, înainte de 3 octombrie 1990, a constituit Republica Federală Germania; "DT" pentru a desemna Germania fără teritoriul care, înainte de 3 octombrie 1990, a constituit Republica Democrată Germania.
- 5 Codul "WO" este utilizat în legătură cu publicarea internațională sub PCT (Tratatul de Cooperare în domeniul brevetelor) (PCT), a cererilor internaționale, înregistrate la orice Oficiu receptor, membru PCT dar, în aceeași măsură, și în legătură cu publicarea depozitelor modelelor, în cadrul Acordului de la Haga privind Depozitul Internațional al Modelelor. În această privință, referirea se face la codul INID (33) acordat în Standardele WIPO ST.9 și ST.80. Codul "WO" este, de asemenea, potrivit pentru a fi folosit în ceea ce privește înregistrarea internațională a mărcilor, în cadrul Acordului de la Madrid și al Protocolului de la Madrid privind Înregistrarea internațională a Mărcilor. Codul "IB" este folosit în ceea ce privește primirea cererilor internaționale, în cadrul PCT, înregistrate de Biroul Internațional al OMPI, având și rolul de Oficiu receptor, membru PCT.
- 6 Cod - "TL" - adoptat în data de 20 mai 2002.

**CERERI DE ÎNREGISTRARE A DESENELOR ȘI
MODELELOR, DEPUSE LA O.S.I.M., PUBLICATE
PE INTERNET, ÎN BAZA ORDINULUI NR. 81/2008**

CODURILE INID ale cererilor de certificat de înregistrare a desenelor și modelelor au următoarea semnificație:

(21) Numărul depozitului național:

(22) Data depozitului național:

(43) Data publicării:

(71) Numele și adresa solicitantului:

(74) Numele și adresa mandatarului:

(72) Numele autorului:

(54) Denumirea desenului/modelului:

(28) Numărul de desene/modele:

(51) LOC (7) CI:

(57) Descrierea desenului/modelului:

(80)*Numărul de depozit internațional, conform Aranjamentului de la Haga:

 Data înregistrării internaționale:

 Data publicării internaționale:

(30) Prioritate invocată:

(33) Țara:

(32) Data:

(31) Numărul:

* Depozit internațional înregistrat conform Aranjamentului de la Haga, la care România a fost desemnată, publicat în Buletinul Internațional de Desene și Modele, care poate fi consultat integral, inclusiv reprezentările grafice, la Oficiul de Stat pentru Invenții și Mărci. Procurarea Buletinului Internațional de Desene și Modele se poate face prin abonament la Biroul Internațional O.M.P.I. - Geneva, Elveția.

**CERERI DE ÎNREGISTRARE A DESENELOR ȘI MODELELOR,
DEPUSE LA O.S.I.M.**

În cuprins, sunt publicate toate cererile de înregistrare a desenelor și modelelor, depuse la Oficiul de Stat pentru Invenții și Mărci - Serviciul Desene și Modele, pentru care s-au constituit depozite reglementare în luna octombrie 2009 (cu excepția cererilor pentru care nu s-au achitat taxele legale sau sunt incomplete). **Având în vedere art. 34 din Legea nr. 129/1992 privind desenele și modelele, modificată și completată prin Legea 280/2007**, pentru aceste cereri publicate, **persoana fizică sau persoana juridică îndreptățită la eliberarea certificatului beneficiază, provizoriu, de aceleași drepturi conferite titularului**, în conformitate cu prevederile **art. 30**, până la eliberarea certificatului de înregistrare, cu excepția cazurilor în care cererea de înregistrare a fost respinsă sau retrasă.

Publicarea cererilor internaționale în Buletinul Oficial de Proprietate Industrială - Secțiunea Desene și Modele **se face gratuit, cuprinzând doar datele bibliografice și nu produce efecte juridice**, scopul fiind informarea persoanelor interesate. Depozitele internaționale înregistrate conform Aranjamentului de la Haga, la care România a fost desemnată, sunt publicate în Buletinul de Desene și Modele Internaționale nr. 5/2009. Procurarea Buletinului de Desene și Modele Internaționale se poate face, prin abonament, la Biroul Internațional O.M.P.I. - Geneva, Elveția.

Publicarea datelor bibliografice a depozitelor se va face în ordinea crescătoare a claselor și subclaselor, conform Clasificării Internaționale pentru desene și modele (ediția a VIII -a), conform Aranjamentului de la Locarno.

Dacă **mai multe depozite au aceeași clasă și subclasă**, publicarea datelor bibliografice se va face în **ordinea numărului de înregistrare**.

În conformitate cu **art. 21 din Legea nr. 129/1992 privind desenele și modelele, modificată și completată prin Legea 280/2007**, **orice persoană interesată poate face opoziții** privind înregistrarea desenului sau modelului **în termen de 2 luni de la data publicării acestuia**.

În prezentarea cererilor de înregistrare a desenelor și modelelor, se folosesc codurile INID și codurile țărilor, a căror semnificație este dată la pag. 8 și 10.

CLASA 01 - PRODUSE ALIMENTARE

(21) f 2009 0429; (22) 28.09.2009; (43) 02.10.2009;
 (71) BOUROȘU PETREA, STR. NEAGOE BASARAB,
 NR. 29, PLOIEȘTI, PH 100164, PH; (72) BOUROȘU
 PETREA; (54) **FIGURINĂ CIOCOTEL SURPRIZĂ**; (28) 2;
 (51) 01-01



(21) f 2009 0429 - 1

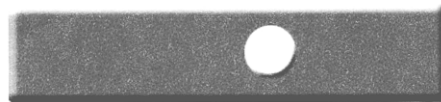

(21) f 2009 0429 - 2.2



(21) f 2009 0429 - 2.3

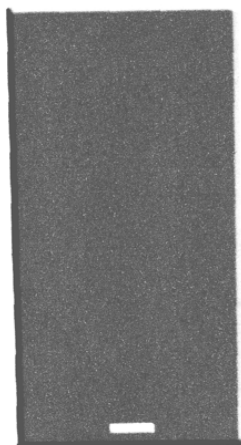

(21) f 2009 0429 - 2.1

CLASA 02 - ARTICOLE DE ÎMBRĂCĂMINTE ȘI MERCERIE

(21) f 2009 0471; (22) 20.10.2009; (43) 23.10.2009;
 (71) "UNA-ILUNA" S.R.L., STR. PLANTELOR, NR. 60, ET. 2,
 AP. 4, SC. 2, BUCUREȘTI, B 023976, B; (72) DANILA
 VALENTINA ANIȘOARA; (54) **ARTICOLE DE
 ÎMBRĂCĂMINTE CU GRAFICĂ**; (28) 4; (51) 02-02, 19-08



(21) f 2009 0471 - 1.1



(21) f 2009 0471 - 1.2



(21) f 2009 0471 - 2.1



(21) f 2009 0471 - 2.2



(21) f 2009 0471 - 3.1



(21) f 2009 0471 - 3.2



(21) f 2009 0471 - 4.1



(21) f 2009 0471 - 4.2

(21) f 2009 0458; (22) 12.10.2009; (43) 16.10.2009;
 (71) S.C. CHEDER GRUP S.R.L., STR. ANTON PAVLOVICI
 CEHOV, NR. 24, TIMIȘOARA, TM 300776, TM;
 (74) CABINET PI ALECU BOGDAN, STR. LUCREȚIU
 PĂTRĂȘCANU 2, PARTER, AP. 2, BC 60204, BACĂU;
 (54) ÎNCĂLȚĂMINTE; (28) 2; (51) 02-04



(21) f 2009 0458 - 1

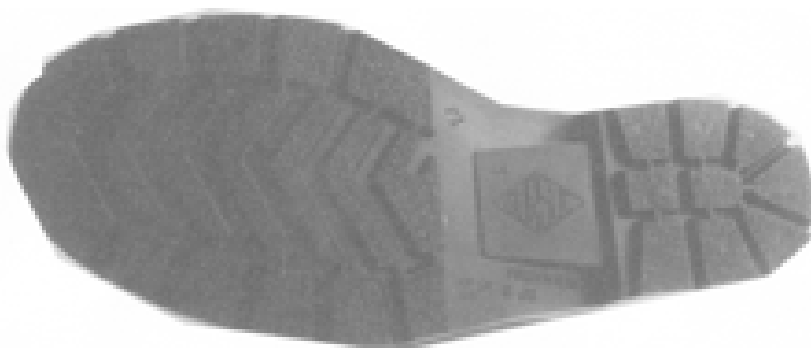

(21) f 2009 0458 - 2

**CLASA 03 - ARTICOLE DE VOIAJ, CUTII, UMBRELE ȘI
 OBIECTE PERSONALE NECUPRINSE ÎN
 ALTE CLASE**

(21) f 2009 0431; (22) 28.09.2009; (43) 02.10.2009;
 (71) S.C. SUD EST GROUP S.R.L., ȘOSEAUA RÂMNICU-
 SĂRAT, NR. 88, BRĂILA, BR 810166, BR;
 (72) VASILESCU ALEXANDRU; (54) SACOȘA DE UN
 LEU TE ȚINE LA GREU!; (28) 1; (51) 03-01



(21) f 2009 0431 - 1

(21) f 2009 0450; (22) 06.10.2009; (43) 10.10.2009;
 (71) S.C. M PARASOLS S.R.L., STR. ANDREI
 MUREȘANU, NR. 18, SECTOR 1, BUCUREȘTI,
 B 011843, B; (74) TEODORU & ASSOCIATES
 INTELLECTUAL PROPERTY AGENCY, BD MĂRĂȘEȘTI,
 NR. 2B, BL. A, SC. 2, AP. 4, SECTOR 4, B 040251,
 BUCUREȘTI; (54) UMBRELĂ FLOARE PĂTRATĂ,
 UMBRELĂ FLOARE, UMBRELĂ PĂTRATĂ CU TAVAN
 DUBLU, CU FUSTIȚĂ; (28) 3; (51) 03-03



(21) f 2009 0450 - 1.1

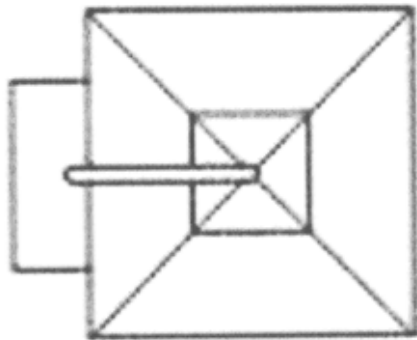

(21) f 2009 0450 - 1.2

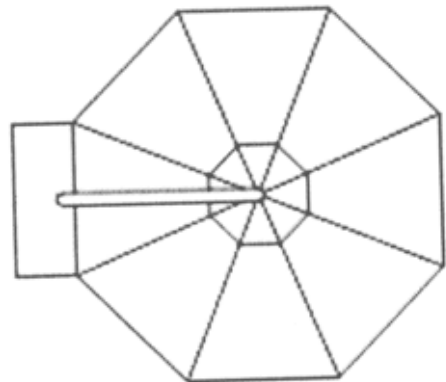

(21) f 2009 0450 - 2.2

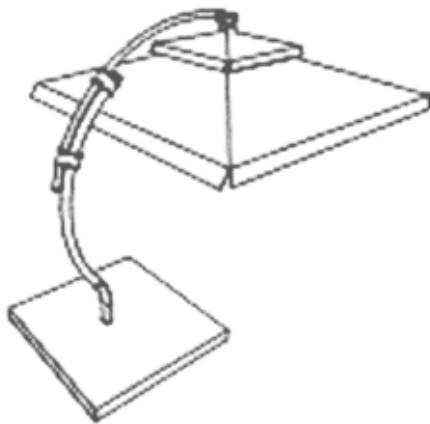

(21) f 2009 0450 - 1.3

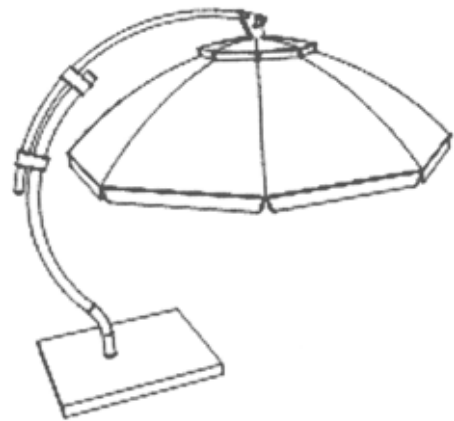

(21) f 2009 0450 - 2.3

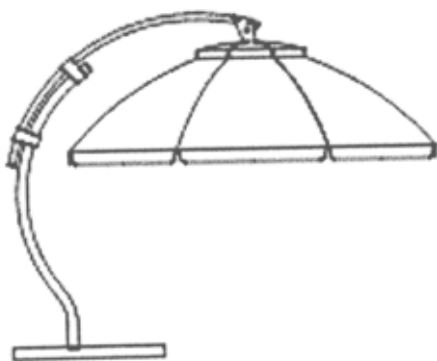

(21) f 2009 0450 - 2.1

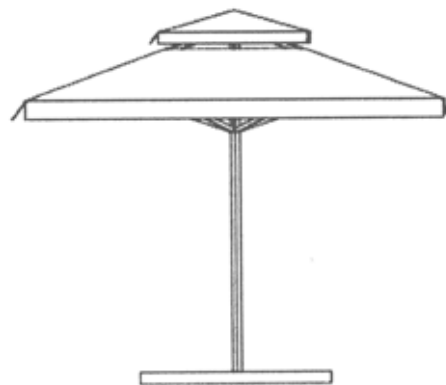

(21) f 2009 0450 - 3.1

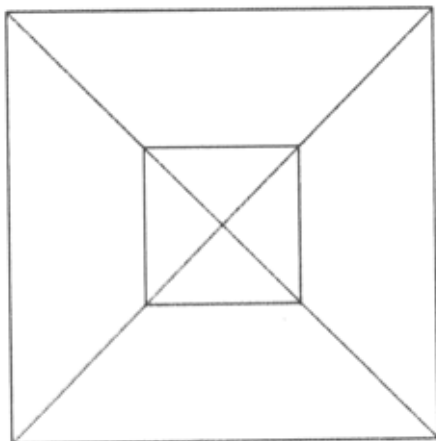

(21) f 2009 0450 - 3.2



(21) f 2009 0450 - 3.3

CLASA 04 - PERII

(21) f 2009 0453; (22) 12.10.2009; (43) 14.10.2009;
 (71) S.C. STERK PLAST S.R.L., ȘOSEAUA
 CONSTANȚEI, NR. 2, MEDGIDIA, CT 905600, CT;
 (72) VURAL HACI; (54) **MOP ȘI COADĂ DIN PLASTIC**;
 (28) 1; (51) **04-01**

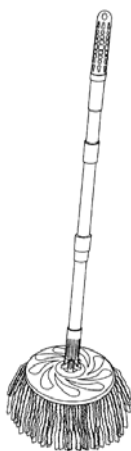

(21) f 2009 0453 - 1

(21) f 2009 0464; (22) 12.10.2009; (43) 16.10.2009;
 (71) S.C. PERGO S.R.L., STR. GUTENBERG, NR. 1B,
 ORADEA, BH 410547, BH; (72) POPESCU OCTAVIAN;
 (54) **MĂTURI ȘI PERII**; (28) 7; (51) **04-01**

(57) **model 1** - Mătura Vals este de interior, compusă dintr-o montură injectată din PPN 234x34x14/46 mm și fire sintetice de 115 mm. Este o mătură cu fir lung, destinată curățeniei în spații interioare; forma specifică a monturii, cu cele două nervuri specifice, asigură o robustețe crescută și un design plăcut. Firul lung asigură elasticitatea părții active și este eficientă în utilizare. **model 2** - Mătura Tango este de interior, compusă dintr-o montură injectată din PPN 232x28x15/47 mm și fire sintetice de 85 mm. Este o mătură cu fir mediu, destinată curățeniei în spații interioare, cu montură simplă, dar rezistentă, ușor de utilizat în spații înguste. Firul mediu în lungime asigură o măturare mai dură. **model 3** - Mătura Latino este de interior, compusă dintr-o montură injectată din PPN 230x30x75 mm și fire sintetice de 100 mm. Este o mătură cu fir lung, destinată curățeniei în spații interioare. Montura are o formă specifică, fluidă, dată de cele două nervuri de întărire, care conferă un aspect plăcut, dar și robustețea produsului. Firul lung asigură elasticitatea părții active și eficiența în utilizare. **model 4** - Mătura Strada este de exterior, compusă dintr-o montură din lemn 300(400)(50bj)x69x21 mm și fire sintetice de 80 mm. Este o mătură destinată curățeniei în spații exterioare, având montura din lemn de esență tare și fire din PPN sau PVC. Este un produs robust și eficient în activitatea de curățenie. **model 5** - Peria de frecat Marimar are montură din lemn 170x55x18 mm și fir sintetic PPN de 25 mm. Montura are o formă specifică de cifra 8, ergonomică, ușor de utilizat. Firul sintetic rezistent la acțiunea agenților chimici asigură o durată de exploatare crescută. **model 6** - Peria de frecat Gaviota are montură din lemn 210x66x16 mm și fir sintetic PPN de 27 mm. Montura are o formă specifică simetrică alungită, ergonomică, ușor de utilizat. Firul sintetic rezistent la acțiunea agenților chimici asigură o durată de exploatare. **model 7** - Peria de frecat Antonela are montură din lemn 210x52x16 mm și fir sintetic PPN de 26 mm. Montura are o formă specifică, de fantă de vioară, ergonomică, ușor de utilizat și pentru spații înguste. Firul sintetic rezistent la acțiunea agenților chimici asigură o durată de exploatare crescută.



(21) f 2009 0464 - 1

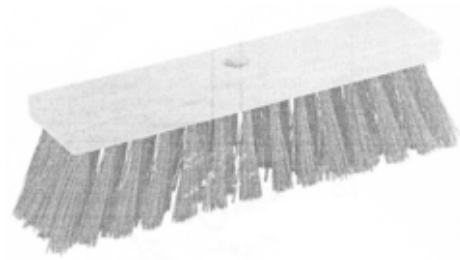

(21) f 2009 0464 - 4

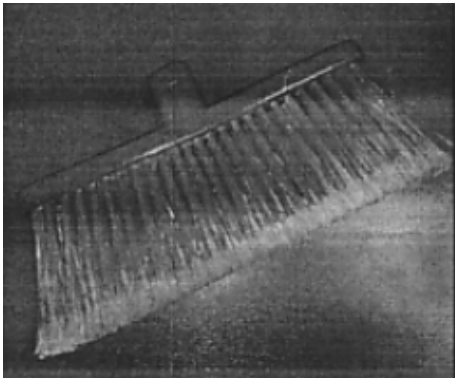

(21) f 2009 0464 - 2

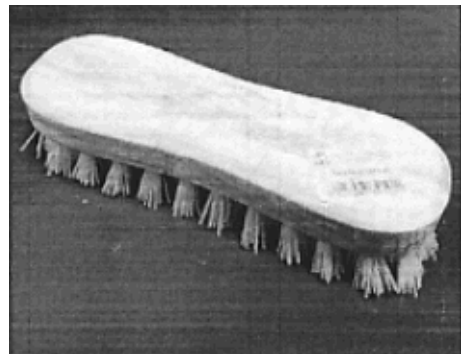

(21) f 2009 0464 - 5

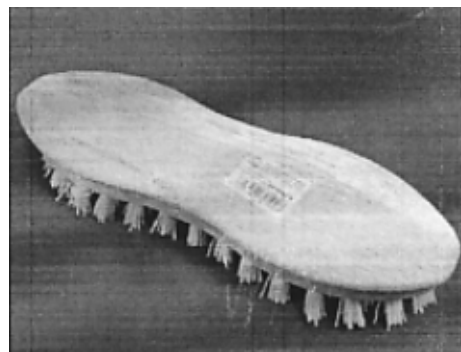

(21) f 2009 0464 - 6

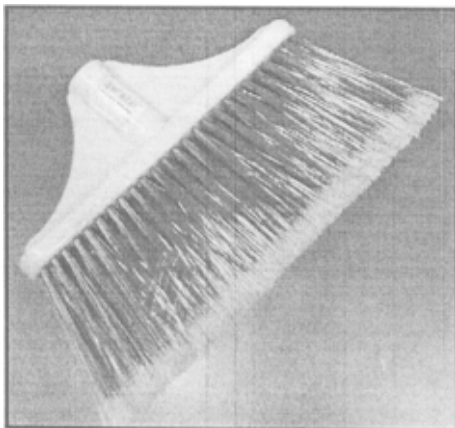

(21) f 2009 0464 - 3

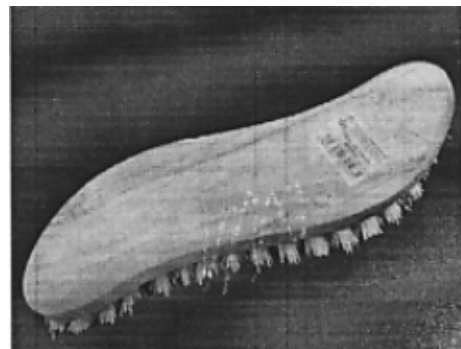

(21) f 2009 0464 - 7

CLASA 06 - MOBILIER

(21) f 2009 0473; (22) 22.10.2009; (43) 28.10.2009; (71) S.C. BUCIN MOB S.R.L., STR. MIHAI EMINESCU, NR. 113, REGHIN, MS 545300, MS; (74) **CABINET INDIVIDUAL ŞANTE VALENTINA**, STR. KOOS FERENCZ, BL. 21, AP. 44, ET. 10, MS 540382, TÂRGU-MUREŞ; (72) BUCIN LUCIA; (54) **BANCĂ SET "SALZBURG"**; (28) 1; (51) 06-01



(21) f 2009 0473 - 1.1

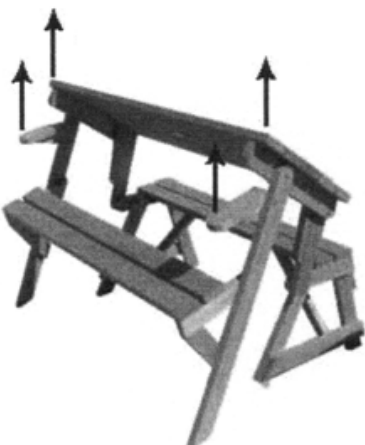

(21) f 2009 0473 - 1.2



(21) f 2009 0473 - 1.3

(21) f 2009 0444; (22) 05.10.2009; (43) 09.10.2009; (71) S.C. SAMUS MEX S.A., STR. BISTRIŢEI, NR. 63, DEJ, CJ 405200, CJ; (74) **RASKAI M M BREVMARC CONSULT S.R.L.**, STR. UNIRII, NR. 3, BL. D8, AP. 31, CJ 405200, DEJ; (54) **MOBILIER**; (28) 4; (51) 06-03, 04

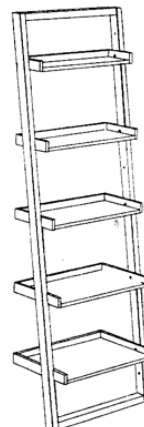

(21) f 2009 0444 - 1

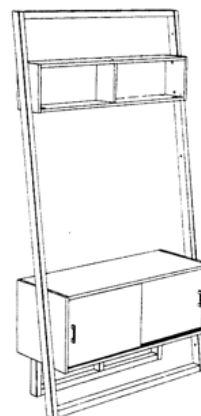

(21) f 2009 0444 - 2



(21) f 2009 0444 - 3



(21) f 2009 0444 - 4

(21) f 2009 0455; (22) 12.10.2009; (43) 14.10.2009;
 (71) S.C. STERK PLAST S.R.L., ȘOSEAUA
 CONSTANȚEI, NR. 2, MEDGIDIA, CT 905600, CT;
 (72) VURAL HACI; (54) **SUPORT PENTRU ETAJERE**;
 (28) 1; (51) **06-04, 07-99**



(21) f 2009 0455 - 1

CLASA 07 - ARTICOLE DE MENAJ NECUPRINSE ÎN ALTE CLASE

(21) f 2009 0454; (22) 12.10.2009; (43) 14.10.2009;
 (71) S.C. STERK PLAST S.R.L., ȘOSEAUA
 CONSTANȚEI, NR. 2, MEDGIDIA, CT 905600, CT;
 (72) VURAL HACI; (54) **CASTRON CU MÂNER**; (28) 1;
 (51) **07-01**

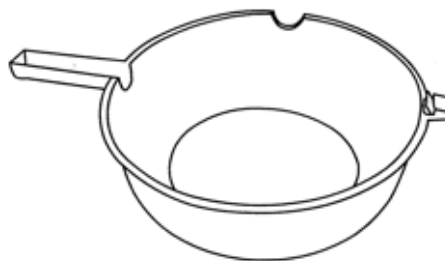

(21) f 2009 0454 - 1

(21) f 2009 0463; (22) 12.10.2009; (43) 16.10.2009;
 (71) S.C. PLASTOR S.A., CALEA CLUJULUI, NR. 175,
 ORADEA, BH 410546, BH; (72) ILIE EVA EDIT; BACIU
 NICOLAE; (54) **ARTICOLE DE MENAJ**; (28) 5; (51) **07-05,
 07**

(57) **model 1** - Ideea de a transforma paleta băătorului într-o formă de palmă "care bate" aduce o noutate în abordarea articolelor de curățenie. Executat în culori plăcute și din material rezistent, băătorul face mai plăcută activitatea la care este folosit. **model 2** - Destinat activităților casnice, ligheanul este ușor, comod de manevrat, cu o mărime ce servește scopurilor casnice, fără să ocupe mult loc. Este executat în culori plăcute. **model 3** - Destinat activităților casnice, cu o capacitate de 13 L, este chiar ligheanul clasic, dar în varianta ușoară, din plastic, în culori diverse, dar foarte plăcute, ce-l face agreat în baie sau bucătărie. **model 4** - Recipient de capacitate generoasă, folosit la activitățile casnice sau nu numai, este ușor de folosit prin mânerele laterale și prin faptul că poate fi stivuit. Este executat în culori plăcute. **model 5** - Coșul de rufe are forma potrivită tuturor cerințelor ce derivă din scopul acestuia. Este aerisit prin găurile de pe toate fețele, are capac ușor de mănuit și are forma dreptunghiulară, ce-i asigură plasarea în orice spațiu liber.



(21) f 2009 0463 - 1

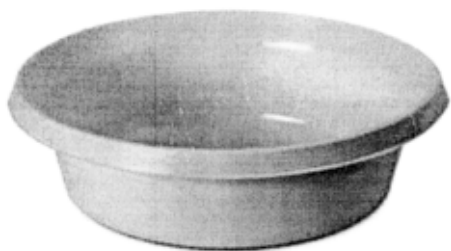

(21) f 2009 0463 - 2

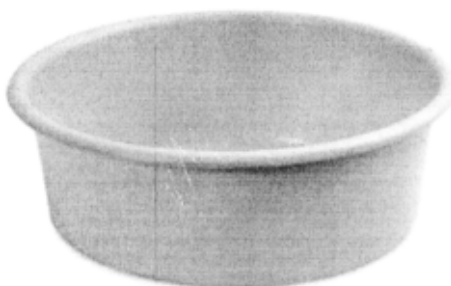

(21) f 2009 0463 - 3



(21) f 2009 0463 - 4



(21) f 2009 0463 - 5

(21) f 2009 0452; (22) 12.10.2009; (43) 14.10.2009;
(71) S.C. STERK PLAST S.R.L., ȘOSEAUA
CONSTANȚEI, NR. 2, MEDGIDIA, CT 905600, CT;
(72) VURAL HACI; (54) **GĂLEATĂ ROTUNDĂ**; (28) 1;
(51) **07-07**

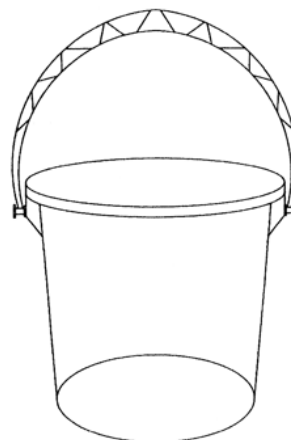

(21) f 2009 0452 - 1

(21) f 2009 0456; (22) 12.10.2009; (43) 14.10.2009;
(71) S.C. STERK PLAST S.R.L., ȘOSEAUA
CONSTANȚEI, NR. 2, MEDGIDIA, CT 905600, CT;
(72) VURAL HACI; (54) **GĂLEȚI CU STORCĂTOR**; (28) 4;
(51) **07-07**



(21) f 2009 0456 - 1

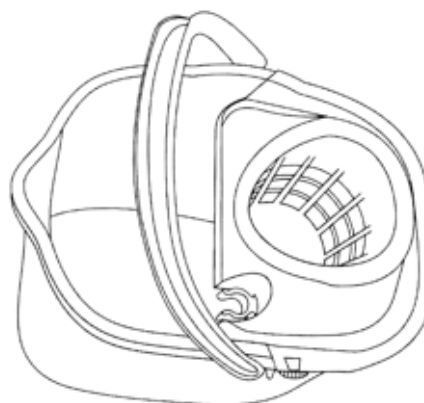

(21) f 2009 0456 - 2

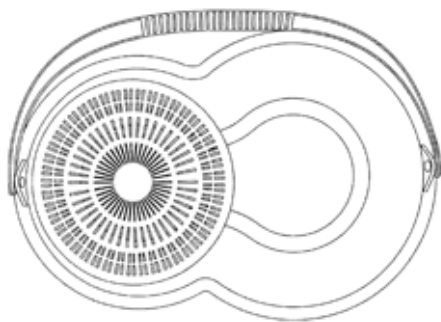
CLASA 08 - ARTICOLE ȘI UTILAJE CASNICE DE METAL

(21) f 2009 0456 - 3.1

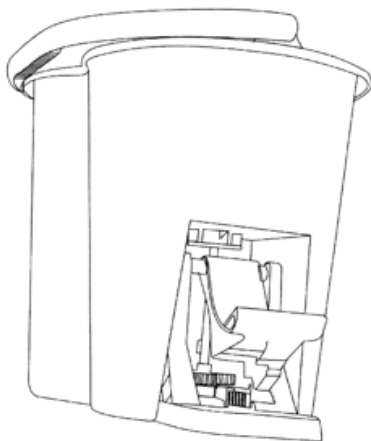

(21) f 2009 0456 - 3.2

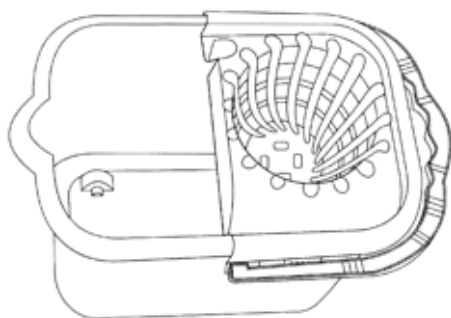

(21) f 2009 0456 - 4

(21) f 2009 0441; (22) 02.10.2009; (43) 08.10.2009; (71) S.C. PROMAT S.R.L., STR. FRAȚII GOLEȘTI, BL. K28, SC. 1, ET. 1, AP. 4, CRAIOVA, 200092, DJ; (72) MĂTUȘA REMUS GEORGE; MĂTUȘA TUDOR; MĂTUȘA T. TUDOR; (54) **CÂRLIG TENSIOMETRIC**; (28) 1; (51) **08-08**



(21) f 2009 0441 - 1

CLASA 09 - AMBALAJE ȘI RECIPIENTE PENTRU TRANSPORTUL SAU PĂSTRAREA MĂRFURILOR

(21) f 2009 0277; (22) 15.04.2009; (43) 02.10.2009; (71) BARIS KOYMETIK PARFUMERI SANAYI VE TICARET LIMITED SIRKETI, IKITELLI METAL IS SANAYI SITESI 4, BLOK NO. 34, KUCUKCEKMECE, ISTANBUL, TR; (74) **HATICE KUTLUCAN (BAYRAKCI) (AVRUPA SINAI MULKIYET HIZ.DAN.VE ORG.LTD.STI)**, ANKARA CAD. FAHRETTIN KERIM GOKAY VAKFI ISMERKEZI, NO. 31, D. 13, CAGALOGLU, TR, ISTANBUL; (72) MURAT ASLAN; (54) **FLACON PENTRU PRODUSE COSMETICE**; (28) 1; (51) **09-01**; (80) **DM/071 762/ 15.04.2009/ 30.06.2009**

(21) f 2009 0468; (22) 15.10.2009; (43) 17.10.2009; (71) S.C. "PERLA COVASNEI" S.A., STR. ȘTEFAN SANATESCU, NR. 43, ET. 2, AP. 3, BUCUREȘTI, B; (54) **STICLĂ APĂ MINERALĂ 2 LITRI**; (28) 1; (51) **09-01**

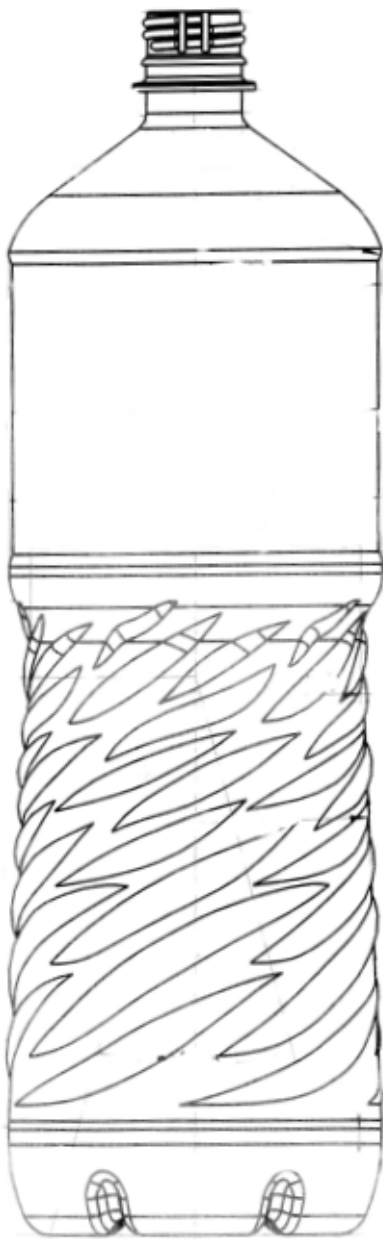

(21) f 2009 0468 - 1

(21) f 2009 0479; (22) 27.10.2009; (43) 31.10.2009;
(71) S.C. CALIPSO S.R.L., STR. CRIȘAN, NR. 3,
VOLUNTARI, IF 077190, IF; (72) SIDERACHE DACIANA;
(54) BUTELII PET; (28) 5; (51) 09-01

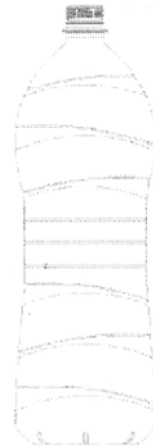

(21) f 2009 0479 - 1

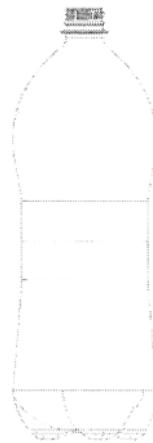

(21) f 2009 0479 - 2

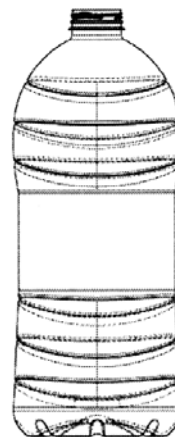

(21) f 2009 0479 - 3.1

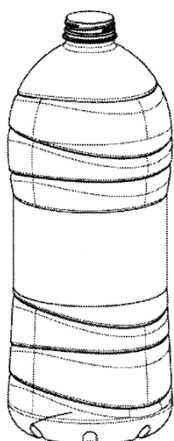

(21) f 2009 0479 - 3.2

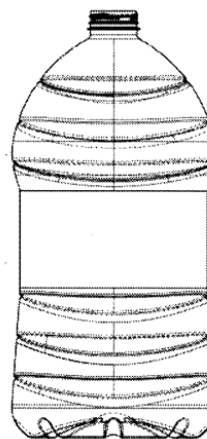

(21) f 2009 0479 - 5.1

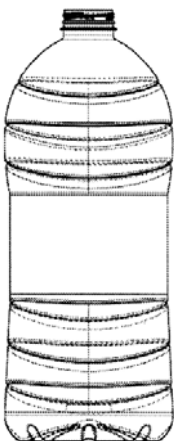

(21) f 2009 0479 - 4.1

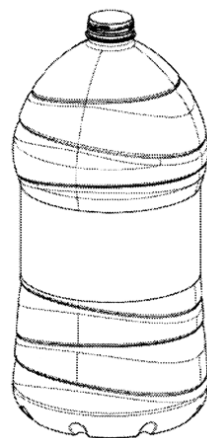

(21) f 2009 0479 - 5.2

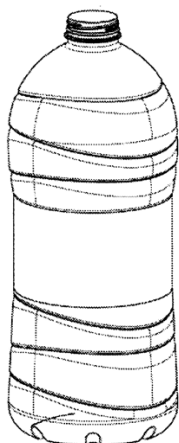

(21) f 2009 0479 - 4.2

(21) f 2009 0462; (22) 12.10.2009; (43) 16.10.2009; (71) S.C. PLASTOR S.A., CALEA CLUJULUI, NR. 175, ORADEA, BH 410546, BH; (72) ILIE EVA EDIT; BACIU NICOLAE; MAJOR LADISLAU; (54) **BUTOAIE ȘI BIDOANE**; (28) 8; (51) **09-02**

(57) **model 1** - Bidon pentru transportul laptelui la o capacitate potrivită, de 25 L, păstrând forma vechiului bidon de lapte din copilărie, este ușor de mănuit (2 mânere) și cu o gură suficient de mare pentru alimentare. **model 2** - Forma butoiului și mărimea gurii permit folosirea acestuia în cele mai diverse scopuri: depozitare, transport etc. Prevăzut cu un capac și un inel de fixare, asigură închiderea bună, iar transportul este ușurat prin locașurile laterale, ce permit prinderea. Materialul din care se fabrică îi asigură avizul alimentar. **model 3** - Forma butoiului și mărimea gurii permit folosirea acestuia în cele mai diverse scopuri: depozitare, transport etc. Prevăzut cu un capac și un inel de fixare, asigură închiderea bună la capacitate mare - 150 L. Materialul din care se fabrică îi asigură avizul alimentar. **model 4** - Creatorul acestui butoi a considerat forma ca o cerință a funcționalității. Astfel,

prin posibilitatea stivuirii pe suprafață plată, orizontală, se asigură sprijinirea unui butoi pe altul fără să se blocheze în timpul manevrării. Acest model a fost protejat la OSIM în perioada 2002-2007, la capacitatea de 200 L, cu Certificat de înregistrare nr. 012821. **model 5** - Bidon foarte util în depozitarea și transportul diverselor produse, prin calitățile date de formă: 2 guri etanșe, mânere de prindere pentru ușurarea transportului, posibilitatea de stivuire și paletizare. Are capacitate mare și este foarte ușor de manevrat. **model 6** - Bidon ușor de folosit în activitățile casnice, prin calitățile date de forma acestuia: gura mare de acces, mânere pentru transport și capacitatea generoasă. Este fabricat din materiale ce-i permit avizul alimentar. **model 7** - Canistra de 10 L răspunde, prin formă, la toate cerințele de depozitare și transport ale diverselor substanțe. Are o gură etanșă, un mâner comod, se poate stivui și paletiza. **model 8** - Canistra de 20 L răspunde, prin formă, la toate cerințele de depozitare și transport ale diverselor substanțe. Are o capacitate generoasă, 2 guri etanșe, un mâner comod, se poate stivui și paletiza.



(21) f 2009 0462 - 3



(21) f 2009 0462 - 1

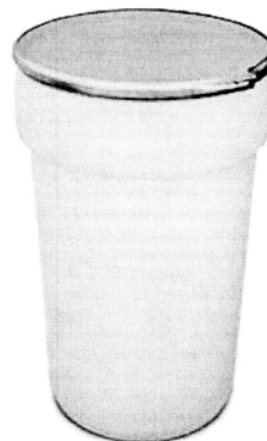

(21) f 2009 0462 - 4



(21) f 2009 0462 - 2

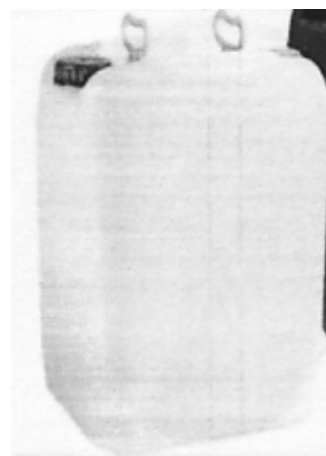

(21) f 2009 0462 - 5

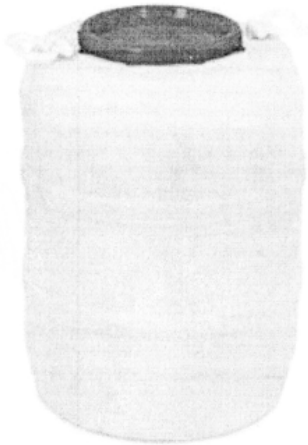

(21) f 2009 0462 - 6

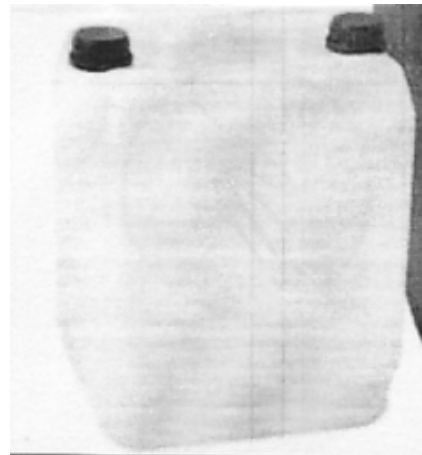

(21) f 2009 0462 - 8

(21) **f 2009 0459**; (22) 12.10.2009; (43) 16.10.2009;
 (71) S.C. NOVEI COM S.R.L., STR. PIAȚA REVOLUȚIEI,
 NR. 6, BACĂU, BC 600039, BC; (74) **CABINET PI ALECU
 BOGDAN**, STR. LUCREȚIU PĂTRĂȘCANU 2, PARTER,
 AP. 2, BC 60204, BACĂU; (72) SIMON MIHAI;
 (54) **MODEL CUTIE DE INCINERARE**; (28) 1; (51) **09-03**



(21) f 2009 0462 - 7

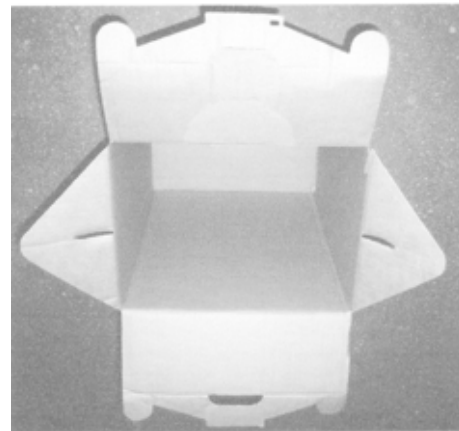

(21) f 2009 0459 - 1

(21) **f 2009 0460**; (22) 12.10.2009; (43) 16.10.2009;
 (71) S.C. NOVEI COM S.R.L., STR. PIAȚA REVOLUȚIEI,
 NR. 6, BACĂU, BC 600039, BC; (74) **CABINET PI ALECU
 BOGDAN**, STR. LUCREȚIU PĂTRĂȘCANU 2, PARTER,
 AP. 2, BC 60204, BACĂU; (72) SIMON MIHAI;
 (54) **MODEL CUTIE PP INCINERARE ÎNȚEPĂTOARE**;
 (28) 1; (51) **09-03**



(21) f 2009 0460 - 1

(21) f 2009 0461; (22) 12.10.2009; (43) 16.10.2009;
 (71) S.C. CLIP SI CLIP S.R.L., STR. BRĂILEI, NR. 204D,
 GALAȚI, GL 800368, GL; (74) S.C. BRANDYNAMICS - API
 S.R.L., BD REPUBLICII, NR. 13, ET. 2, CAMERA 19-20,
 NT 610005, PIATRA-NEAMȚ; (72) ANDREESCU VASILE;
 (54) HÂRZOB DE PĂSTRĂV CHEIȚA; (28) 1; (51) 09-03,
 32-00

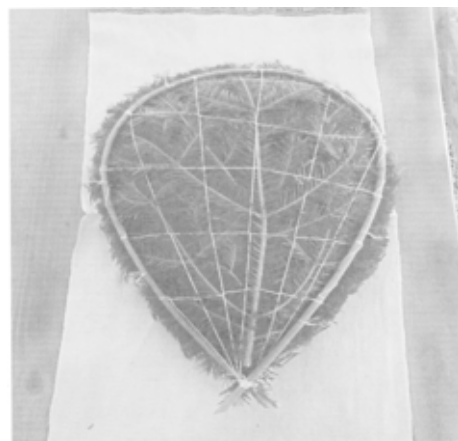

(21) f 2009 0461 - 1.1



(21) f 2009 0461 - 1.2

(21) f 2009 0467; (22) 09.09.2009; (43) 17.10.2009;
 (71) SUNECHO LIMITED, THEMISTOKLI DERVI 3, JULIA
 HOUSE, NICOSIA, CY 1066, CY; (74) AGPITT S.R.L.,

BD LIBERTĂȚII, NR. 12, BL. 113, SC. 2, AP. 28, SECTOR 4,
 040129, BUCUREȘTI; (54) AMBALAJE; (28) 1; (51) 09-03



(21) f 2009 0467 - 1

(21) f 2009 0478; (22) 26.10.2009; (43) 29.10.2009; STR. BERĂRIEI, NR. 6, CLUJ-NAPOCA, CJ; (54) DESEN
(71) PROJECT TRUST DEVELOPMENT S.R.L., OCTOGONAL; (28) 1; (51) 09-03, 19-08

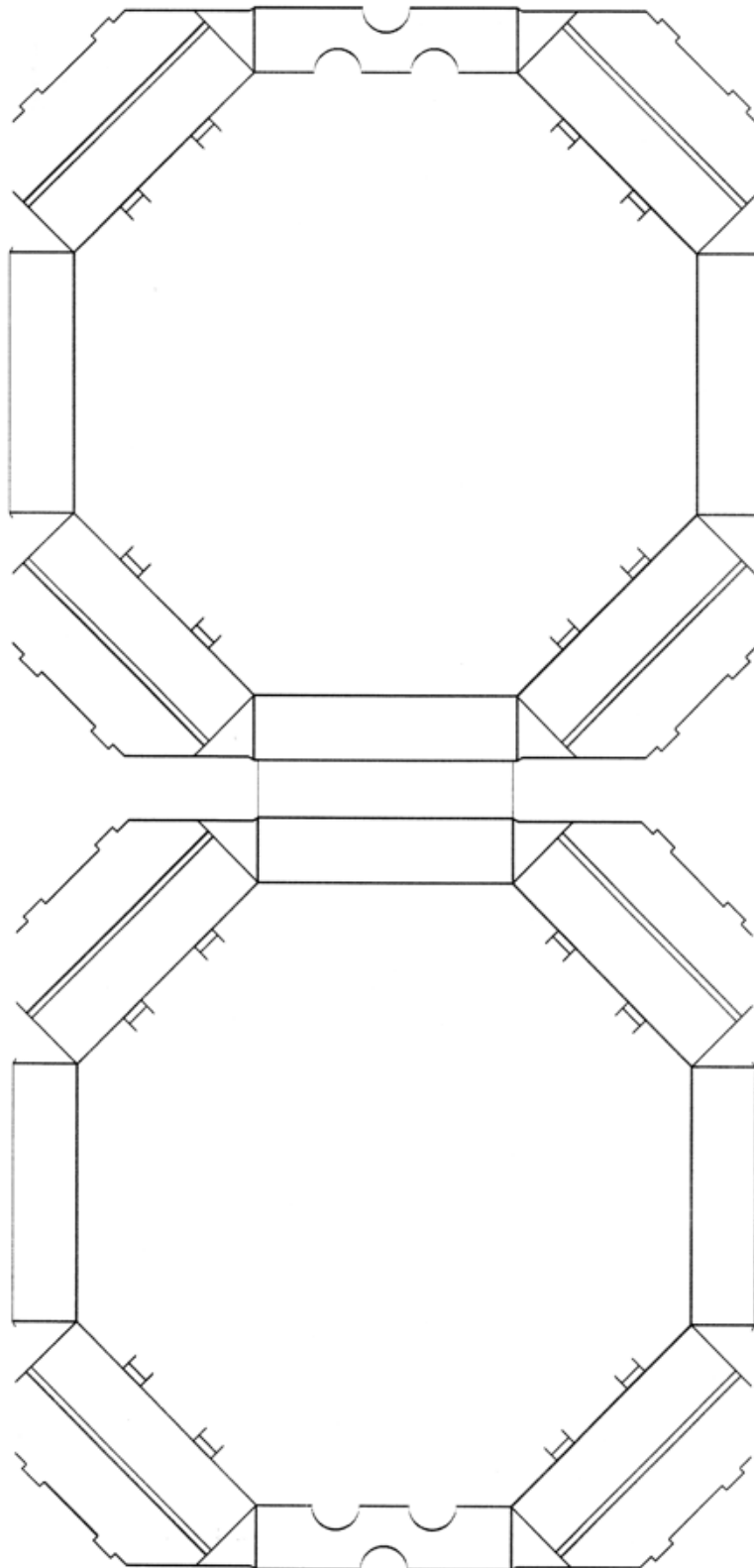

(21) f 2009 0478 - 1.1

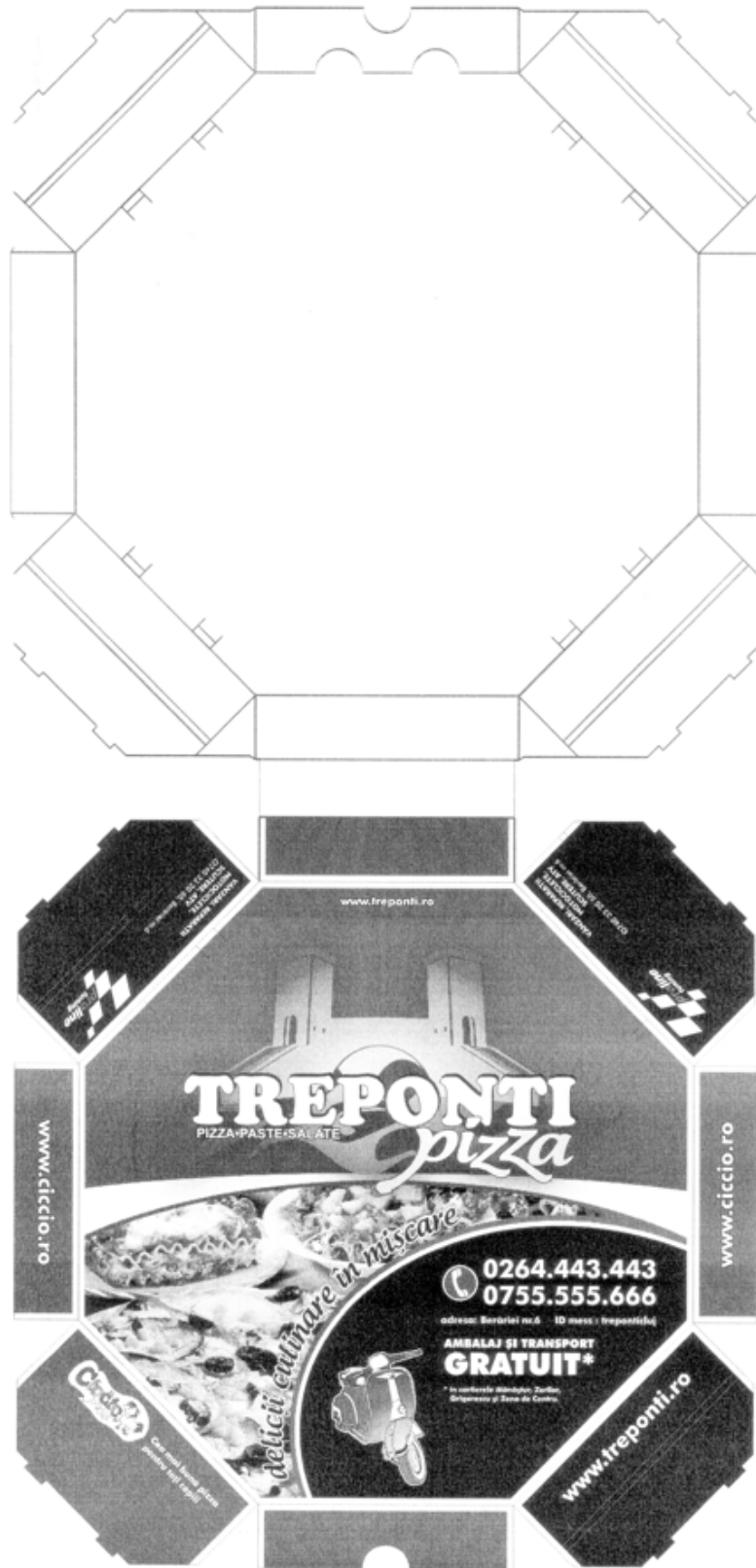

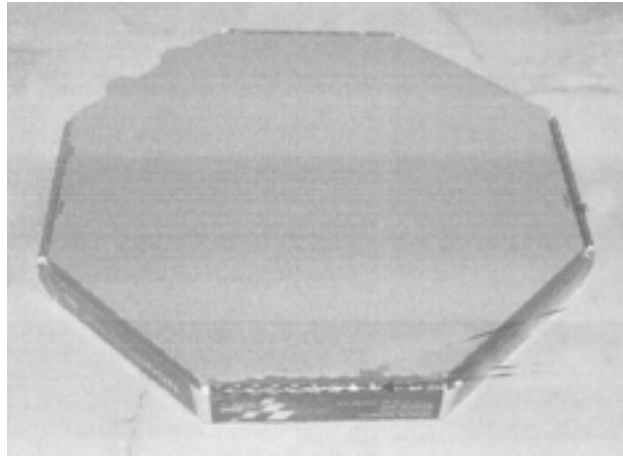

(21) f 2009 0478 - 1.3

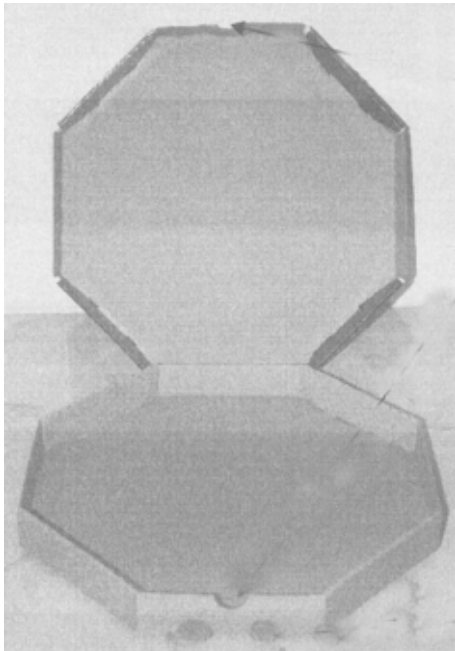

(21) f 2009 0478 - 1.4



(21) f 2009 0478 - 1.6

CLASA 11 - OBIECTE ORNAMENTALE

(21) f 2009 0442; (22) 02.10.2009; (43) 09.10.2009; (71) MĂNĂSTIREA ADORMIREA MAICII DOMNULUI, STR. TELEVIZIUNII, NR. 13, SECTOR 6, BUCUREȘTI, B 062361, B; (54) MOTIVE DECORATIVE ÎN 3 D, PENTRU SIMBOLURI; (28) 2; (51) 11-02, 32-00

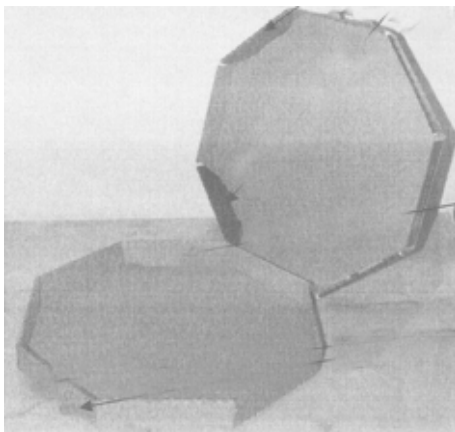

(21) f 2009 0478 - 1.5



(21) f 2009 0442 - 1.1

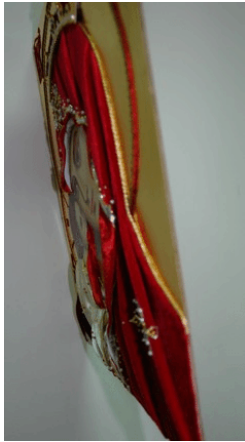

(21) f 2009 0442 - 1.2



(21) f 2009 0442 - 2.1

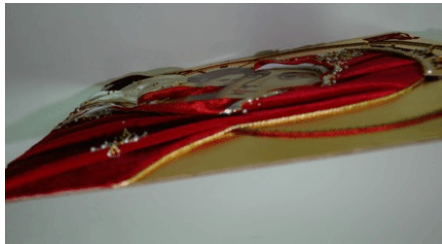

(21) f 2009 0442 - 1.3



(21) f 2009 0442 - 2.2

CLASA 12 - MIJLOACE DE TRANSPORT ȘI DE RIDICAT

(21) f 2009 0447; (22) 06.10.2009; (43) 10.10.2009; (71) S.C. ASTRA VAGOANE CĂLĂTORI S.A., STR. PETRU RAREȘ, NR. 1-3, ARAD, AR 310210, AR; (74) **AGENȚIA DE PROPRIETATE INDUSTRIALĂ LABIRINT**, STR. CORIOLAN PETREANU, NR. 28, AR 310151, ARAD; (72) SOCACIU SORIN; BULZAN NICOLAE; CIOBAN FLORIN; (54) **VAGON SALON ȘI AMENAJAREA INTERIORULUI ACESTUIA**; (28) 5; (51) 12-03

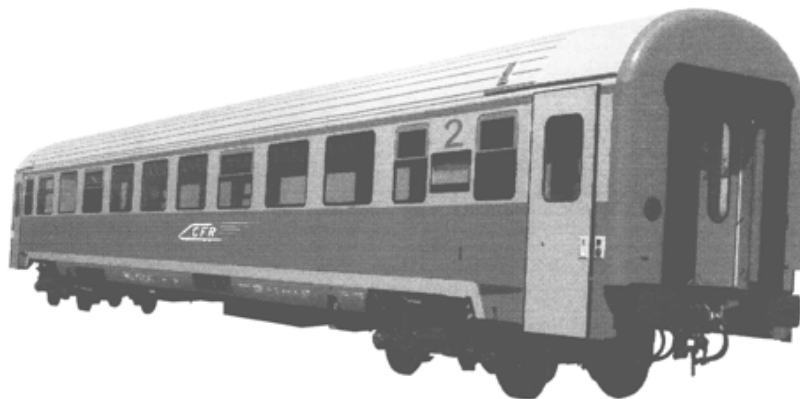

(21) f 2009 0447 - 1

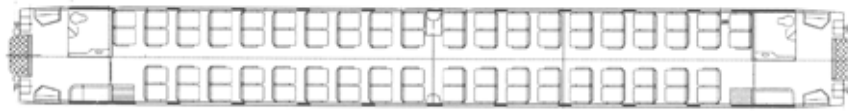

(21) f 2009 0447 - 2



(21) f 2009 0447 - 3.1

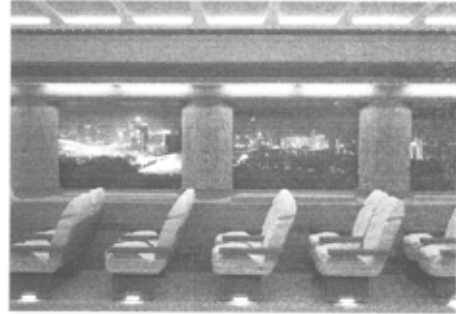

(21) f 2009 0447 - 3.4



(21) f 2009 0447 - 3.2



(21) f 2009 0447 - 3.5

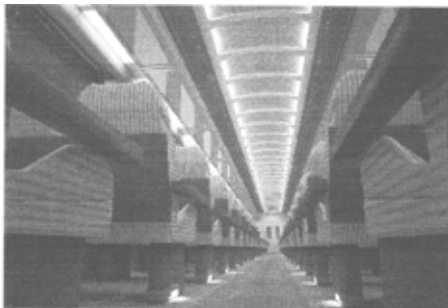

(21) f 2009 0447 - 3.3



(21) f 2009 0447 - 3.6

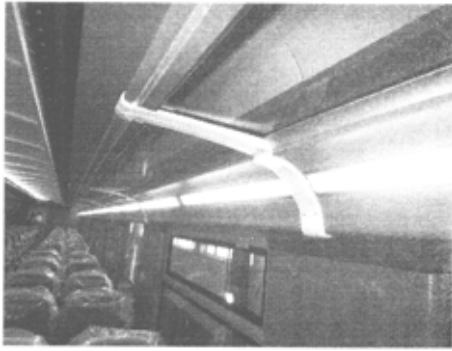

(21) f 2009 0447 - 3.7



(21) f 2009 0447 - 4.3



(21) f 2009 0447 - 4.1



(21) f 2009 0447 - 5



(21) f 2009 0447 - 4.2

(21) f **2009 0448**; (22) 06.10.2009; (43) 10.10.2009; (71) S.C. ASTRA VAGOANE CĂLĂTORI S.A., STR. PETRU RAREȘ, NR. 1-3, ARAD, AR 310210, AR; (74) **AGENȚIA DE PROPRIETATE INDUSTRIALĂ LABIRINT**, STR. CORIOLAN PETREANU, NR. 28, AR 310151, ARAD; (72) SOCACIU SORIN; CIOBAN FLORIN; (54) **VAGON PENTRU PERSOANE CU MOBILITATE REDUSĂ ȘI AMENAJAREA INTERIORULUI ACESTUIA**; (28) 5; (51) 12-03

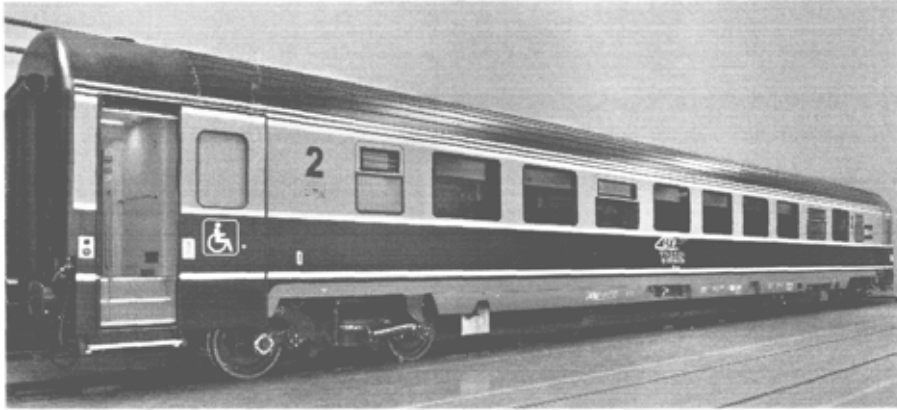

(21) f 2009 0448 - 1

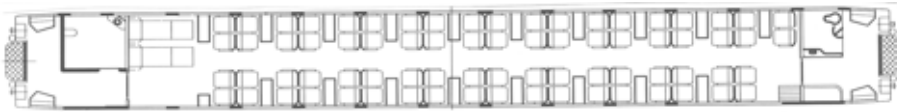

(21) f 2009 0448 - 2

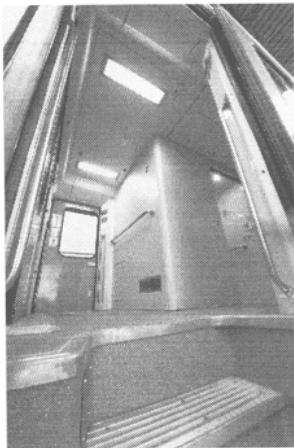

(21) f 2009 0448 - 3.1



(21) f 2009 0448 - 4.1



(21) f 2009 0448 - 3.2

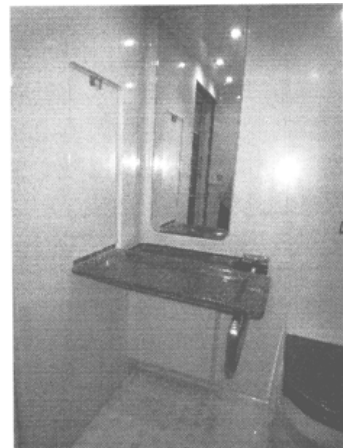

(21) f 2009 0448 - 4.2

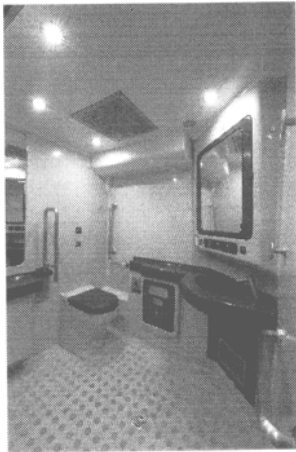

(21) f 2009 0448 - 4.3



(21) f 2009 0448 - 4.6



(21) f 2009 0448 - 4.4



(21) f 2009 0448 - 5.1



(21) f 2009 0448 - 4.5



(21) f 2009 0448 - 5.2



(21) f 2009 0448 - 5.3



(21) f 2009 0448 - 5.4

(21) f 2009 0449; (22) 06.10.2009; (43) 10.10.2009; (71) S.C. ASTRA VAGOANE CĂLĂTORI S.A., STR. PETRU RAREȘ, NR. 1-3, ARAD, AR 310210, AR; (74) **AGENȚIA DE PROPRIETATE INDUSTRIALĂ LABIRINT**, STR. CORIOLAN PETREANU, NR. 28, AR 310151, ARAD; (72) SOCACIU SORIN; BULZAN NICOLAE; CIOBAN FLORIN; LUBECK KARIN; MOMÎLCĂ ION; (54) **VAGON DE CĂLĂTORI RESTAURANT BAR ȘI AMENAJAREA INTERIORULUI ACESTUIA**; (28) 11; (51) 12-03



(21) f 2009 0449 - 1

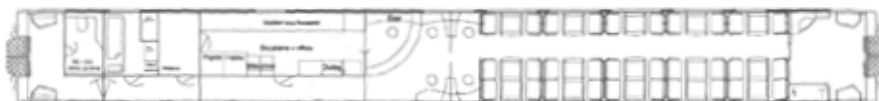

(21) f 2009 0449 - 2



(21) f 2009 0449 - 3



(21) f 2009 0449 - 6.1



(21) f 2009 0449 - 4



(21) f 2009 0449 - 6.2

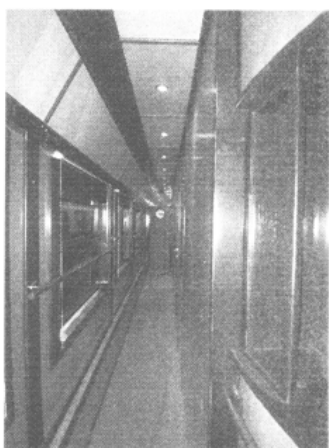

(21) f 2009 0449 - 5



(21) f 2009 0449 - 6.3

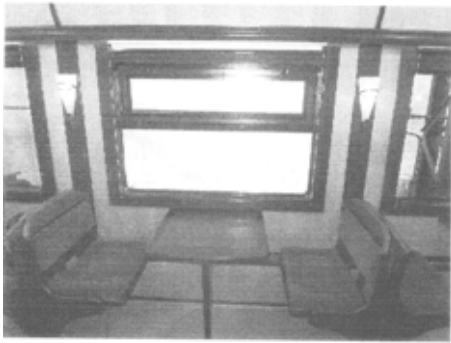

(21) f 2009 0449 - 6.4

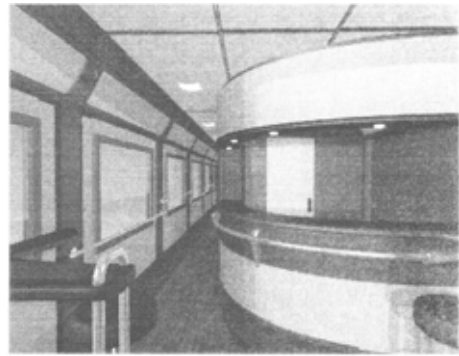

(21) f 2009 0449 - 8.1

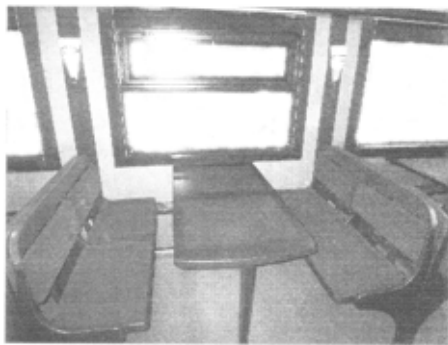

(21) f 2009 0449 - 6.5

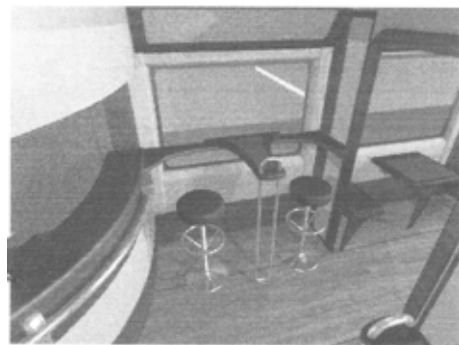

(21) f 2009 0449 - 8.2



(21) f 2009 0449 - 7.1



(21) f 2009 0449 - 8.3



(21) f 2009 0449 - 7.2



(21) f 2009 0449 - 9.1



(21) f 2009 0449 - 9.2

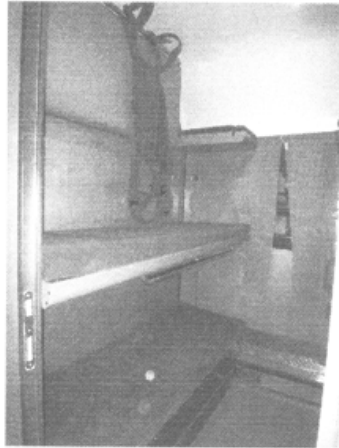

(21) f 2009 0449 - 10.3

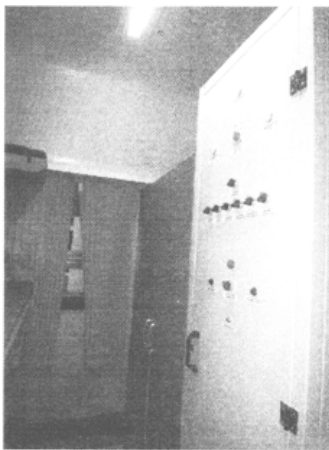

(21) f 2009 0449 - 10.1



(21) f 2009 0449 - 11.1

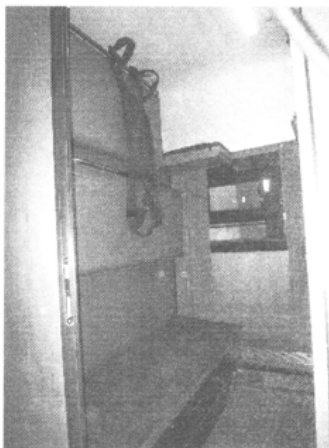

(21) f 2009 0449 - 10.2



(21) f 2009 0449 - 11.2

(21) f 2009 0474; (22) 22.10.2009; (43) 28.10.2009; (71) S.C. ATELIERELE CFR GRIVIȚA S.A., CALEA GRIVIȚEI, NR. 359, SECTOR 1, BUCUREȘTI, B 010718, B; (72) MATEI VIOREL; BUGĂ ADRIAN; (54) **RAMĂ REVERSIBILĂ ȘI MOD DE AMENAJARE;** (28) 10; (51) 12-03



(21) f 2009 0474 - 1



(21) f 2009 0474 - 2



(21) f 2009 0474 - 3



(21) f 2009 0474 - 6



(21) f 2009 0474 - 4



(21) f 2009 0474 - 7



(21) f 2009 0474 - 5



(21) f 2009 0474 - 8



(21) f 2009 0474 - 9



(21) f 2009 0474 - 10

CLASA 14 - APARATE DE ÎNREGISTRARE, DE TELECOMUNICAȚII ȘI PRELUCRARE A INFORMAȚIILOR

(21) **f 2009 0475**; (22) 22.10.2009; (43) 28.10.2009; (71) S.C. CARNAVAL IMPEX S.R.L., STR. BRÂNDUȘELOR, NR. 94, BL. 41, SC. C, AP. 38, BRAȘOV, BV 500392, BV; (74) **INTEL PROTECT S.R.L.**, BD M. KOGĂLNICEANU, NR. 18-20, BL. 1K, SC. C-D, BV 500173, BRAȘOV; (54) **INTERFAȚĂ PENTRU UTILIZATOR P.C.**; (28) 1; (51) **14-04**



(21) f 2009 0475 - 1

CLASA 19 - PAPETĂRIE, ARTICOLE DE BIROU, MATERIALE PENTRU ARTE, ÎNVĂȚĂMÂNT

BORSEC, HR 535300, HR; (72) OCTAVIAN CREȚU;
(54) **GRAFICĂ ETICHETĂ**; (28) 1; (51) **19-08**

(21) **f 2009 0430**; (22) 28.09.2009; (43) 02.10.2009;
(71) S.C. ROMAQUĂ GROUP S.A., STR. CARPAȚI, NR. 46,



(21) f 2009 0430 - 1

(21) **f 2009 0434**; (22) 30.09.2009; (43) 06.10.2009;
(71) S.C. KRYPTON 94 EXIM S.R.L., STR. PANSELELOR,

NR. 17, BL. 133, SC. 2, ET. 3, AP. 71, SECTOR 4,
BUCUREȘTI, B 042063, B; (54) **GRAFICĂ AMBALAJ**; (28) 2;
(51) **19-08**



(21) f 2009 0434 - 1



(21) f 2009 0434 - 2

(21) f 2009 0439; (22) 01.10.2009; (43) 06.10.2009; TIMIȘOARA, TM 300701, TM; (72) CRISAN LIVIU; (71) CRISAN LIVIU, STR. CALEA BUZIĂȘULUI, NR. 14-16; (54) ETICHETA PENTRU BUTELIE CU GPL; (28) 3; (57) 19-08

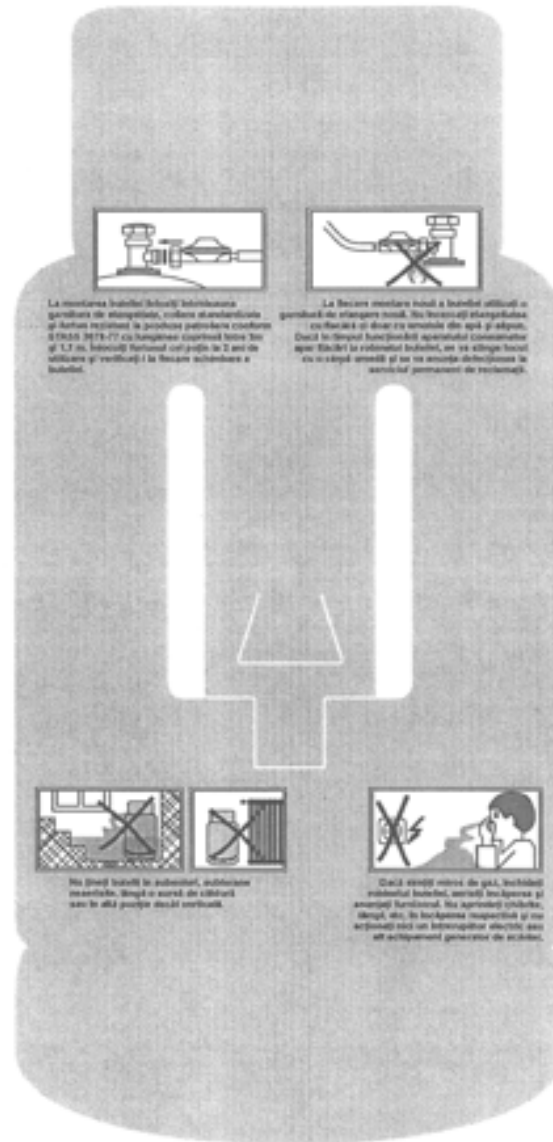

(21) f 2009 0439 - 1

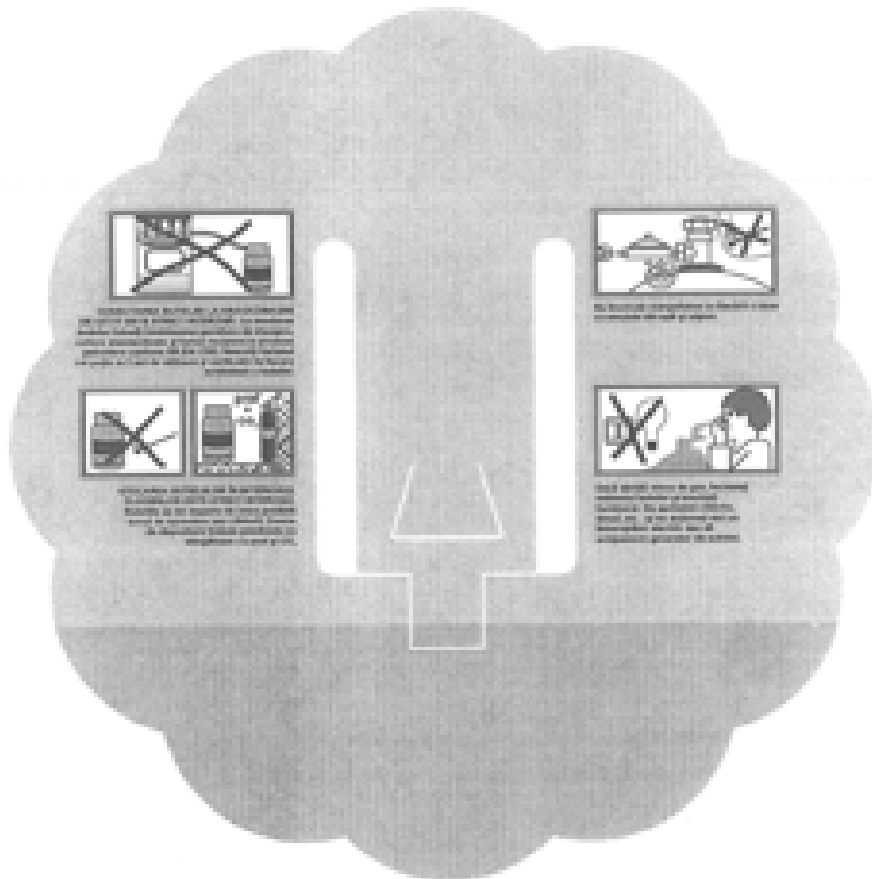

(21) f 2009 0439 - 2

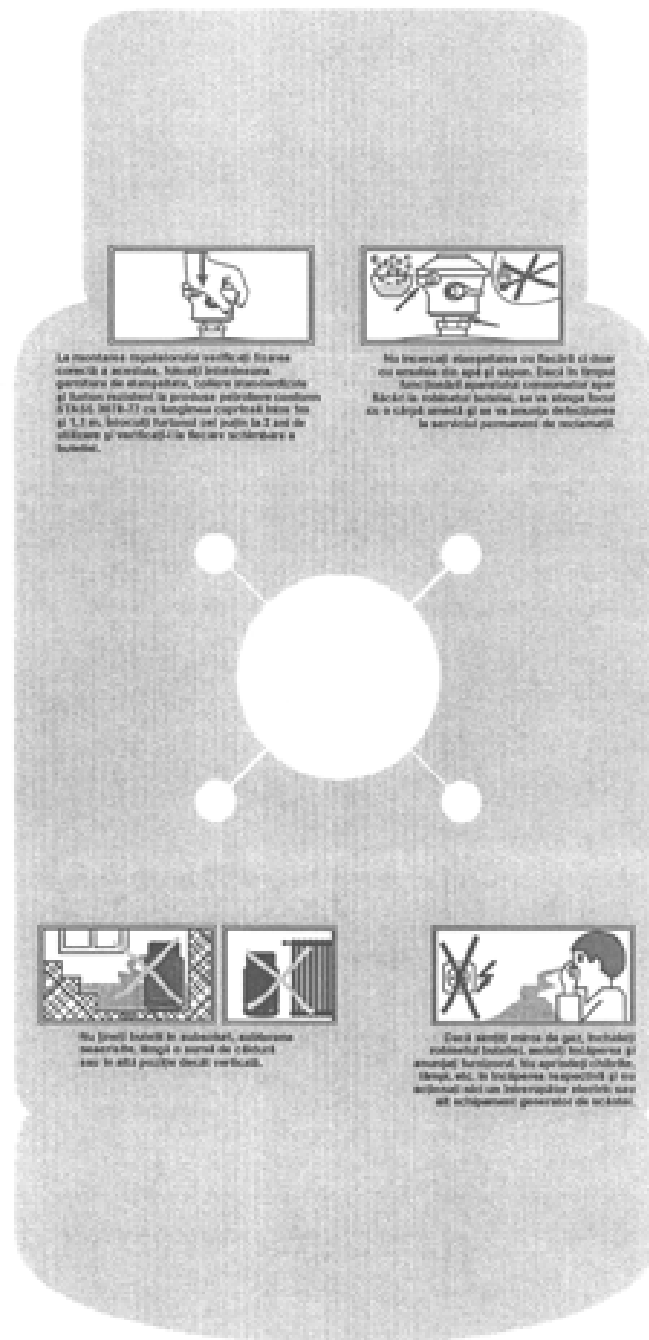

(21) f 2009 0439 - 3

(21) f 2009 0445; (22) 05.10.2009; (43) 09.10.2009;
(71) COMBINATUL DE ÎNGRĂȘĂMINTE CHIMICE S.A.,

STR. PRINCIPALĂ, NR. 1, CONSTANȚA, CT;
(72) RUDOLPH SILVIA; (54) AMBALAJ; (28) 4; (51) 19-08



(21) f 2009 0445 - 1



(21) f 2009 0445 - 2



(21) f 2009 0445 - 3

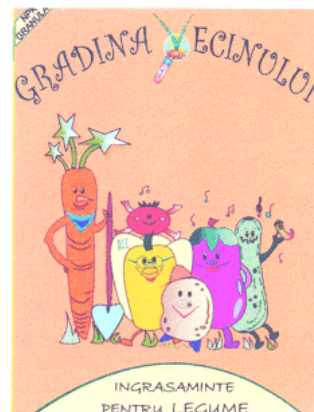

(21) f 2009 0445 - 4

(21) f **2009 0465**; (22) 12.10.2009; (43) 14.10.2009; (71) CHISE FLORIAN, STR. HENRI COANDĂ, NR. 4, BL. BP46, ET. 3, AP. 15, ORADEA, BH 410228, BH; (54) **ETICHETĂ**; (28) 1; (51) **19-08**



(21) f 2009 0465 - 1

(21) f **2009 0466**; (22) 13.10.2009; (43) 17.10.2009; (71) LUPU VICTOR, STR. CPT. JUVERDEANU, NR. 85, SECTOR 2, BUCUREȘTI, B 023108, B; (72) LUPU VICTOR; (54) **ETICHETĂ**; (28) 1; (51) **19-08**



(21) f 2009 0466 - 1

(21) f 2009 0469; (22) 15.10.2009; (43) 17.10.2009;
 (71) S.C. "PERLA COVASNEI" S.A., STR. ȘTEFAN

SANATESCU, NR. 43, ET. 2, AP. 3, BUCUREȘTI, B;
 (54) ETICHETE STICLĂ APĂ MINERALĂ; (28) 5; (51) 19-08



(21) f 2009 0469 - 1



(21) f 2009 0469 - 2



(21) f 2009 0469 - 3



(21) f 2009 0469 - 4



(21) f 2009 0469 - 5

(21) f 2009 0472; (22) 20.10.2009; (43) 23.10.2009; NR. 34, BISTRIȚA, BN 420044, BN; (72) UHELSZKI
(71) UHELSZKI ELISABETA, STR. NICOLAE TITULESCU, ELISABETA; (54) ETICHETE; (28) 3; (51) 19-08



(21) f 2009 0472 - 1



(21) f 2009 0472 - 2



(21) f 2009 0472 - 3

(21) f 2009 0477; (22) 23.10.2009; (43) 29.10.2009; (71) S.C. TIFFANY & COLE S.R.L., STR. NICOLAE TECLU, NR. 13-15, SIBIU, SB 550200, SB; (54) SIGLĂ POST; (28) 1; (51) 19-08



(21) f 2009 0477 - 1

CLASA 21 - JOCURI, JUCĂRII, CORTURI ȘI ARTICOLE DE SPORT

(21) f 2009 0440; (22) 02.10.2009; (43) 08.10.2009; (71) DUȚĂ NICOLAE AUREL, STR. VASILE BLENDEA, BL. 24C, PARTER, AP. 4, TÂRGOVIȘTE, DB 130148, CIOCAN TITI, STR. SABINELOR, NR. 5, CORABIA, OT XX, OT; (72) CIOCAN TITI; DUȚĂ NICOLAE AUREL; (54) JUCĂRIE URBANĂ; (28) 1; (51) 21-01

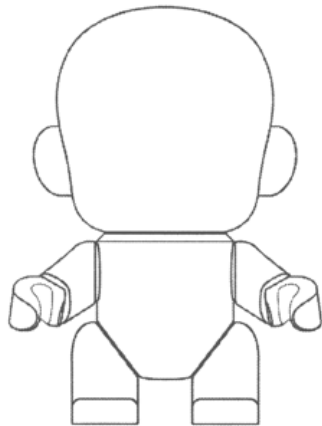

(21) f 2009 0440 - 1.1

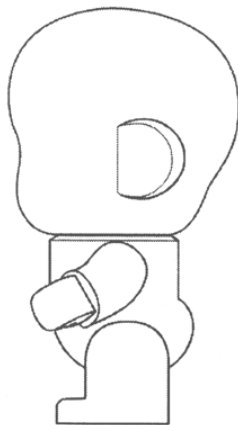

(21) f 2009 0440 - 1.2

CLASA 23 - INSTALAȚII PENTRU DISTRIBUȚIA FLUIDELOR, INSTALAȚII SANITARE DE CĂLDURĂ, DE VENTILAȚIE ȘI CONDIȚIONARE A AERULUI, COMBUSTIBILI SOLIZI

(21) f 2009 0433; (22) 30.09.2009; (43) 06.10.2009; (71) S.C. EMUR S.R.L., STR. GEORGE COȘBUC, BL. 6, AP. 6, TÂRGU-MUREȘ, MS 4300, MS; (74) CONINFO S.R.L., STR. LĂCRĂMIOAREI, NR. 9, MS 540111, TÂRGU-MUREȘ; (72) URCAN EMIL; (54) DISC DE ÎNCHIDERE ȘI AMORTIZARE; (28) 3; (51) 23-01



(21) f 2009 0433 - 1



(21) f 2009 0433 - 2

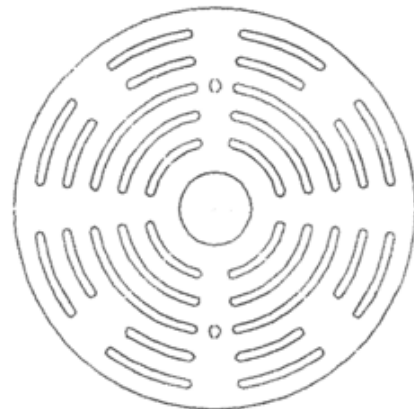

(21) f 2009 0433 - 3

(21) f 2009 0451; (22) 08.10.2009; (43) 14.10.2009;
(71) S.C. STERK PLAST S.R.L., ȘOSEAUA CONSTANȚEI,
NR. 2, MEDGIDIA, CT 905600, CT; (72) VURAL HACI;
(54) SAVONIERE; (28) 3; (51) 23-02

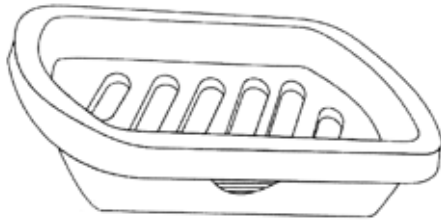

(21) f 2009 0451 - 1

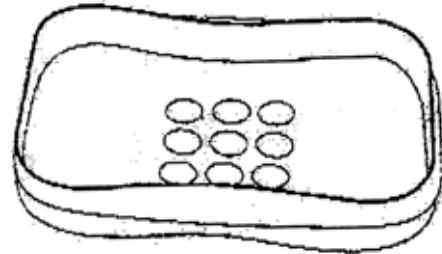

(21) f 2009 0451 - 3

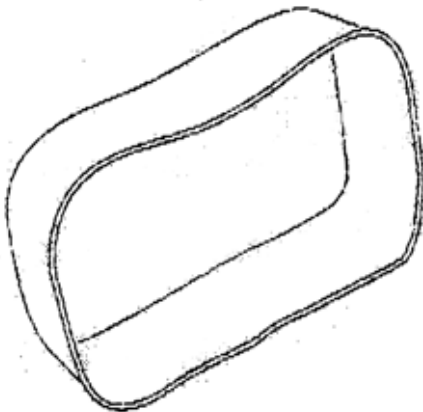

(21) f 2009 0451 - 2

(21) f 2009 0476; (22) 23.10.2009; (43) 29.10.2009;
(71) WEST CO IMPEX S.R.L., LOCALITATEA CRIȘENI,
NR. 1, CRIȘENI, SJ 457105, SJ; (54) CĂZI DE BAIE ȘI
CABINE DE DUȘ; (28) 14; (51) 23-02

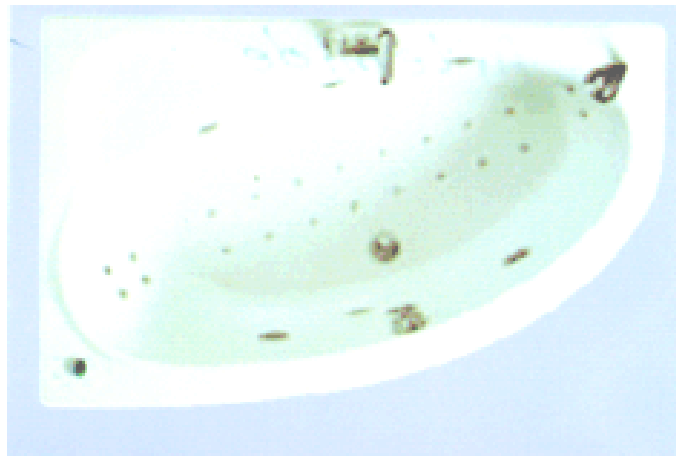

(21) f 2009 0476 - 1



(21) f 2009 0476 - 2

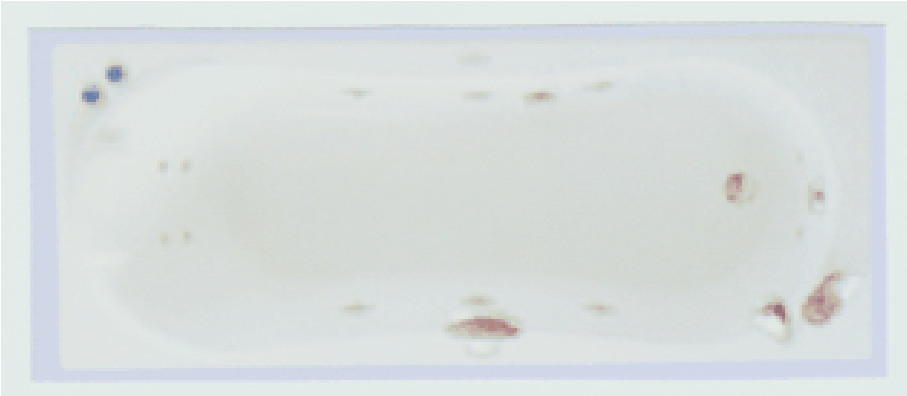

(21) f 2009 0476 - 3



(21) f 2009 0476 - 4



(21) f 2009 0476 - 5



(21) f 2009 0476 - 6



(21) f 2009 0476 - 7

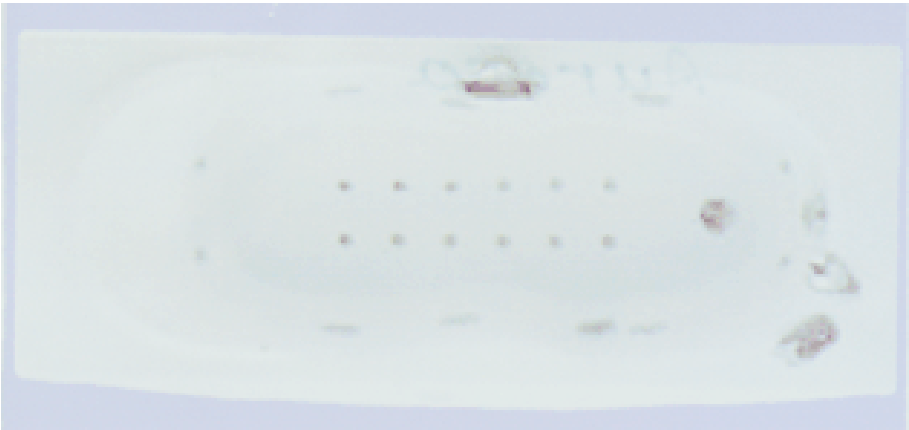

(21) f 2009 0476 - 8

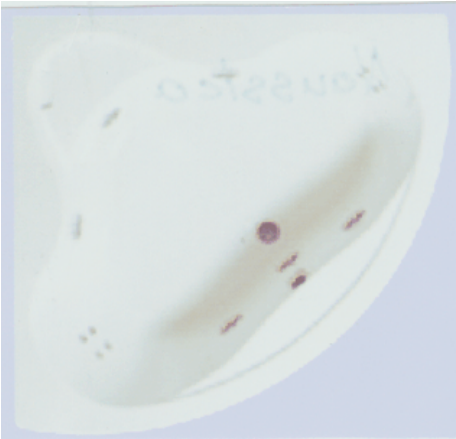

(21) f 2009 0476 - 9

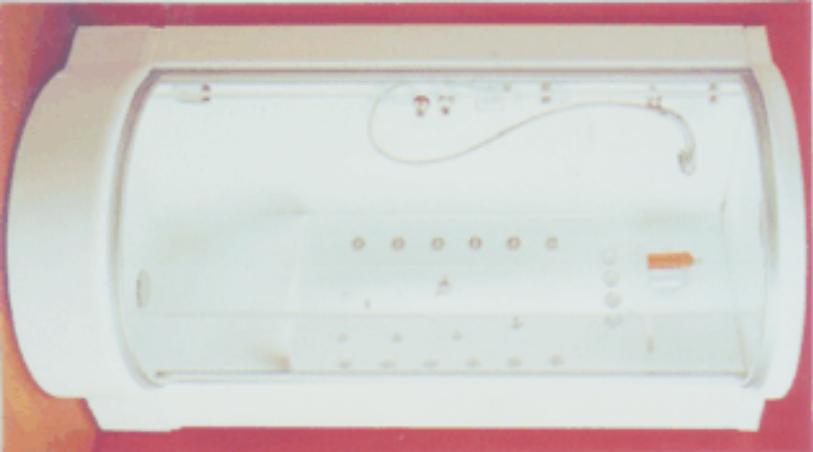

(21) f 2009 0476 - 10



(21) f 2009 0476 - 11



(21) f 2009 0476 - 12



(21) f 2009 0476 - 13

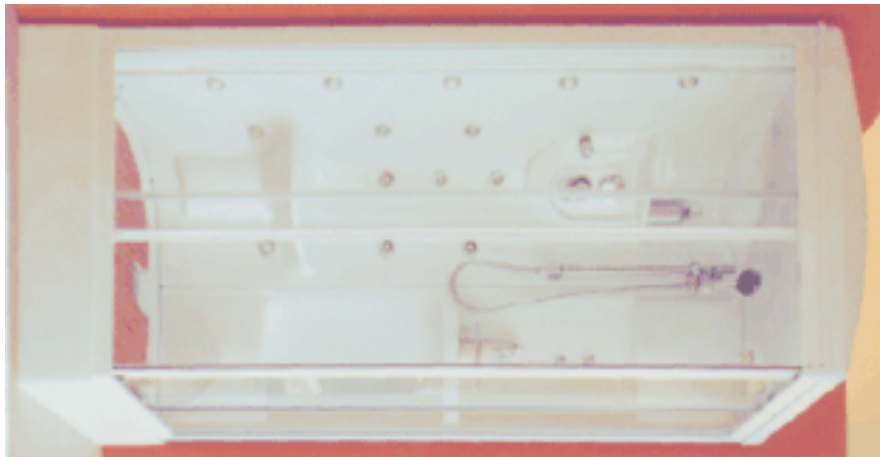

(21) f 2009 0476 - 14

(21) f 2009 0470; (22) 16.10.2009; (43) 20.10.2009;
 (71) DUMITRU SILVIU-FELICIAN, STR. VICTORIEI,
 NR. 90A/9, BAI MARE, MM 430122, MM, SZOLOS I ARPAD
 -CAROL, SAT COLTĂU, NR. 243, COLTĂU, MM 437283,
 MM; (74) NEACȘU CARMEN AUGUSTINA PFA,
 STR. ROZELOR, NR. 12/3, BAI MARE, MM 430293, BAI
 MARE; (72) DUMITRU SILVIU -FELICIAN; SZOLOS I ARPAD
 -CAROL; (54) MODELE; (28) 13; (51) 23-03

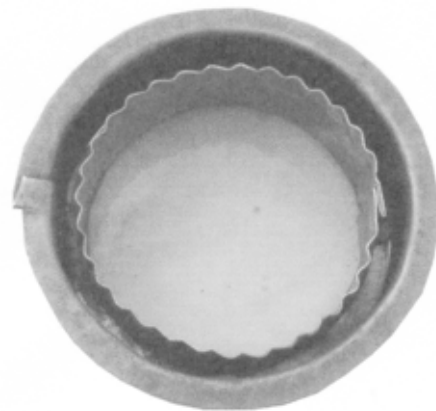

(21) f 2009 0470 - 2.1



(21) f 2009 0470 - 1



(21) f 2009 0470 - 2.2



(21) f 2009 0470 - 3



(21) f 2009 0470 - 4



(21) f 2009 0470 - 5



(21) f 2009 0470 - 6



(21) f 2009 0470 - 7



(21) f 2009 0470 - 8



(21) f 2009 0470 - 9



(21) f 2009 0470 - 10



(21) f 2009 0470 - 11



(21) f 2009 0470 - 12



(21) f 2009 0470 - 13



(21) f 2009 0446 - 1

CLASA 25 - CONSTRUCȚII ȘI ELEMENTE DE CONSTRUCȚII

(21) f 2009 0443; (22) 05.10.2009; (43) 08.10.2009; (71) S.C. BETAK S.A., STR. INDUSTRIEI, NR. 4, BISTRIȚA, BN 420063, BN; (72) REBREAN TEODOR; (54) **SUPORT METALIC DE PROTECȚIE**; (28) 1; (51) **25-01**

(57) **model 1** - Este o structură metalică formată din profiluri metalice lungi, dispuse longitudinal, susținute de profiluri metalice scurte, dispuse transversal.



(21) f 2009 0446 - 2

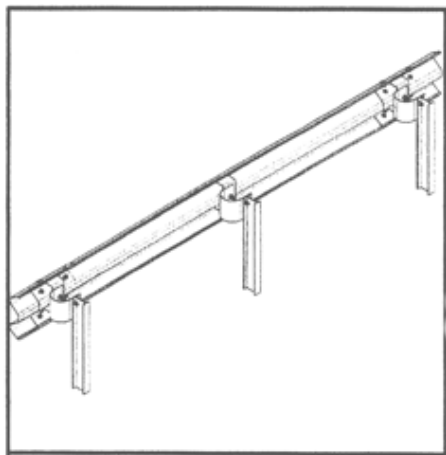

(21) f 2009 0443 - 1

(21) f 2009 0446; (22) 06.10.2009; (43) 13.10.2009; (71) ARCO HOUSE IMPEX S.R.L., STR. PORTULUI, NR. 39, BL. BRATES 1, AP. 47, GALAȚI, GL 800025, GL; (74) **APOSTOL SALOMIA**, REG. 11, SIRET 15, BL. E4, AP. 54, GL 6200, GALAȚI; (54) **UȘI**; (28) 5; (51) **25-02**



(21) f 2009 0446 - 3



(21) f 2009 0446 - 4

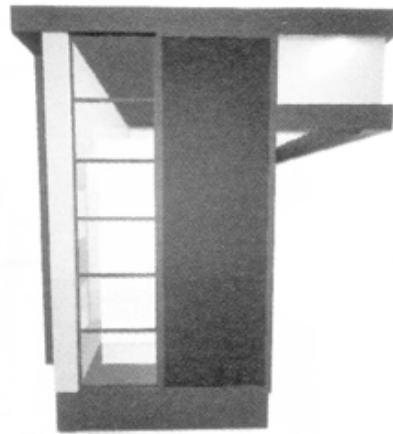

(21) f 2009 0457 - 1.2



(21) f 2009 0446 - 5



(21) f 2009 0457 - 1.3

(21) f 2009 0457; (22) 12.10.2009; (43) 14.10.2009;
 (71) DINUȚ GIGI -DORU, STR. IASOMIEI, NR. 1, ALBA-
 IULIA, AB 510004, AB; (74) INTELMMI CONSULT S.R.L.,
 STR. SÂRGUINȚEI, NR. 39, AP. 12, MS 540543, TÂRGU-
 MUREȘ; (72) DINUȚ GIGI-DORU; (54) MAGAZIN DE
 TRAFIC; (28) 2; (51) 25-02, 03

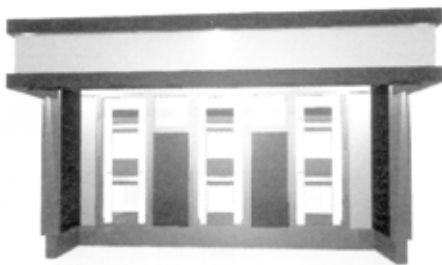

(21) f 2009 0457 - 1.1

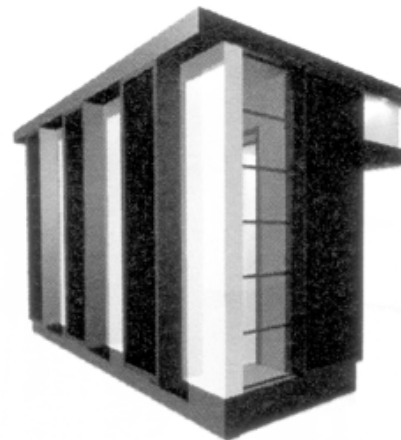

(21) f 2009 0457 - 1.4

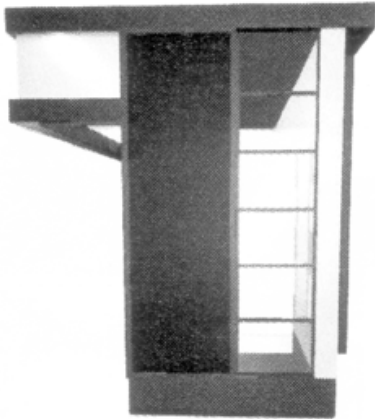

(21) f 2009 0457 - 1.5

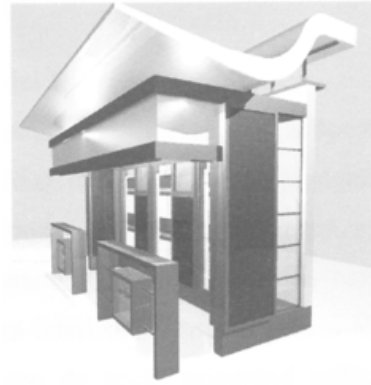

(21) f 2009 0457 - 2.3

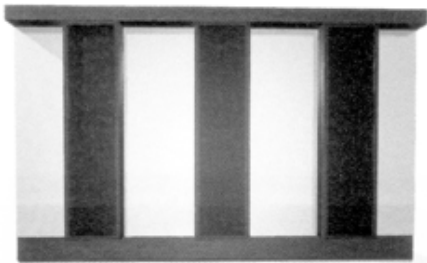

(21) f 2009 0457 - 1.6



(21) f 2009 0457 - 2.4

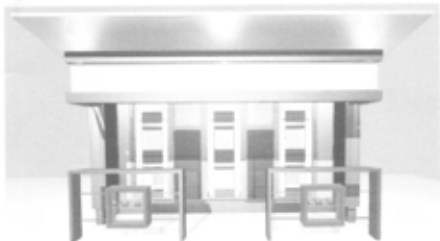

(21) f 2009 0457 - 2.1

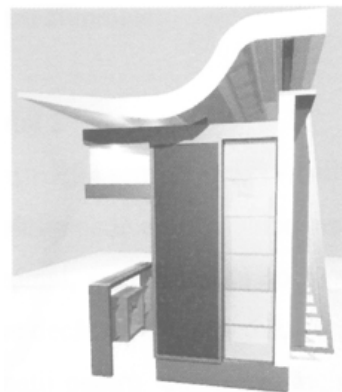

(21) f 2009 0457 - 2.5

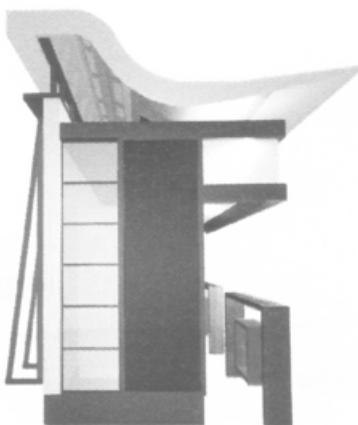

(21) f 2009 0457 - 2.2

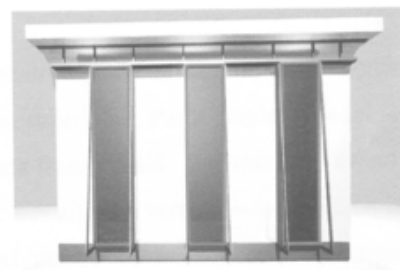

(21) f 2009 0457 - 2.6

(21) f 2009 0432; (22) 28.09.2009; (43) 02.10.2009;
(71) GRECU VASILE, STR. REVOLUȚIEI DIN DECEMBRIE,
NR. 3, SC. B, AP. 4, MIERCUREA-CIUC, HR 530223, HR,
BOTA SORIN ANDREI, STR. BRADULUI, NR. 1, ET. 1,
AP. 8, MIERCUREA-CIUC, HR 530182, HR; (74) S.C.

BRANDYNAMICS - API S.R.L., BD REPUBLICII, NR. 13,
ET. 2, CAMERA 19-20, NT 610005, PIATRA-NEAMȚ;
(72) GRECU VASILE; BOTA SORIN ANDREI; (54) **REFUGIU
GEODEZIC**; (28) 3; (51) 25-03

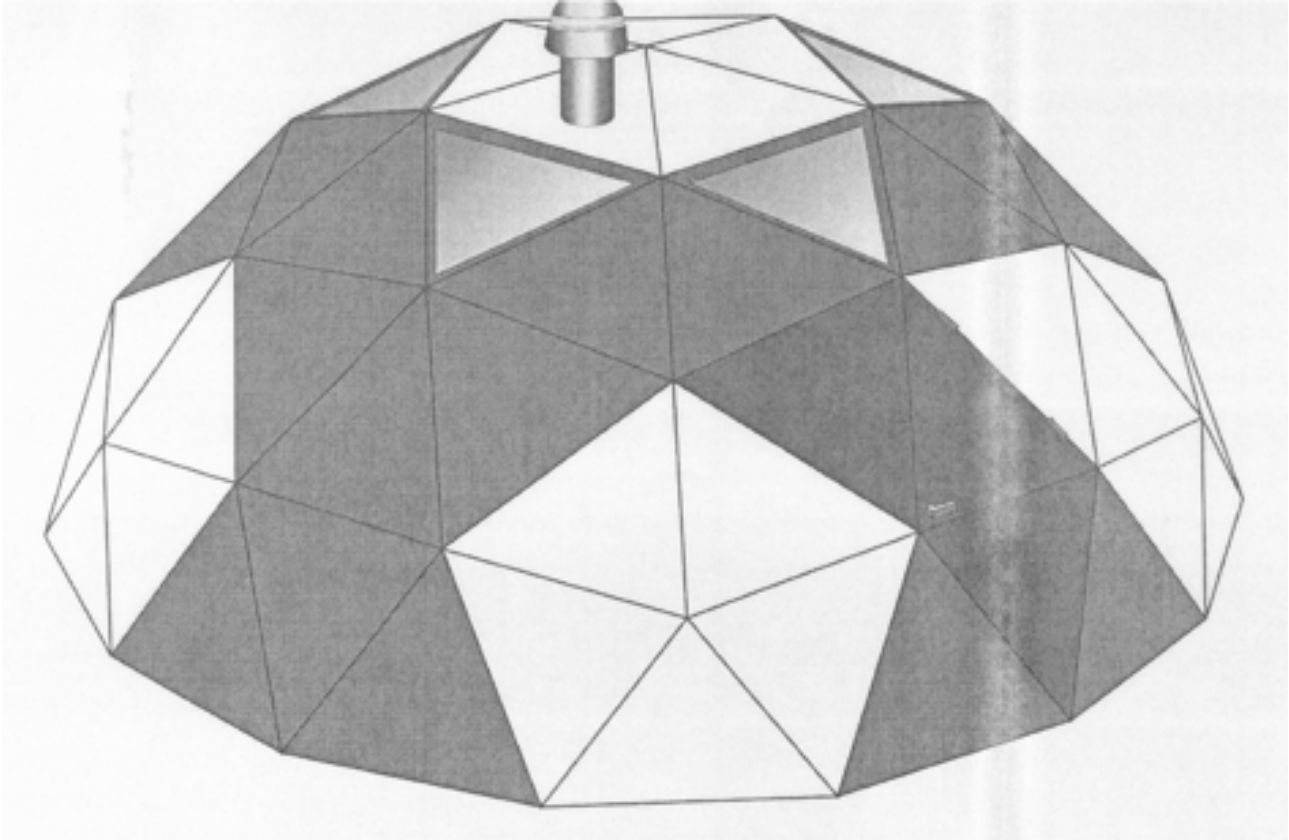

(21) f 2009 0432 - 1.1

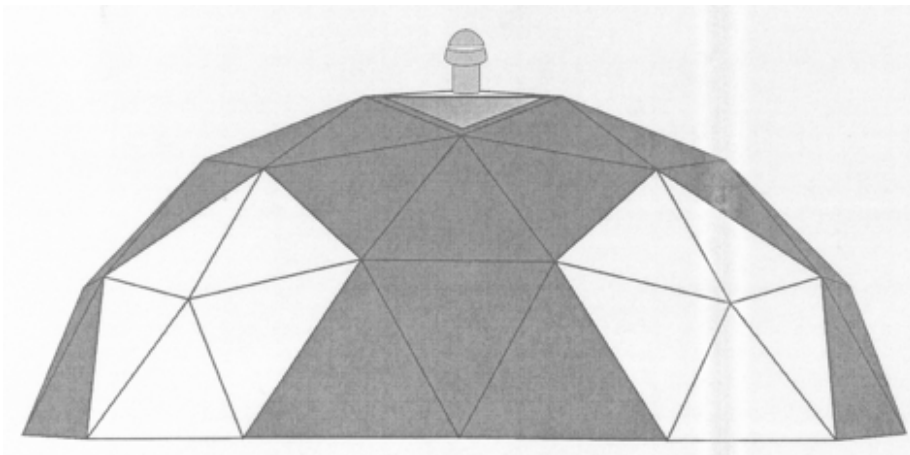

(21) f 2009 0432 - 1.2

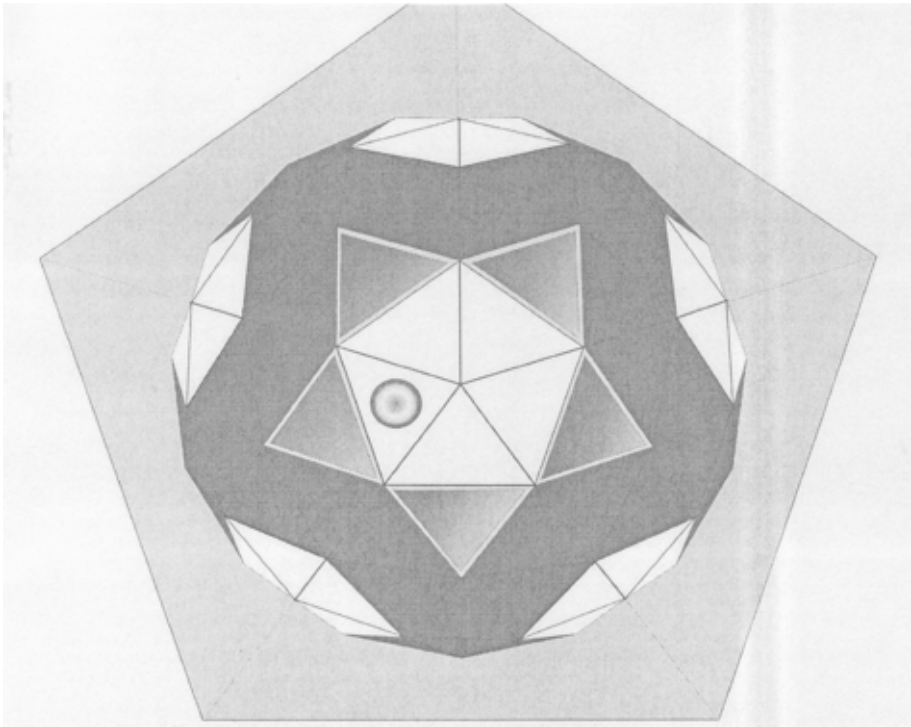

(21) f 2009 0432 - 1.3

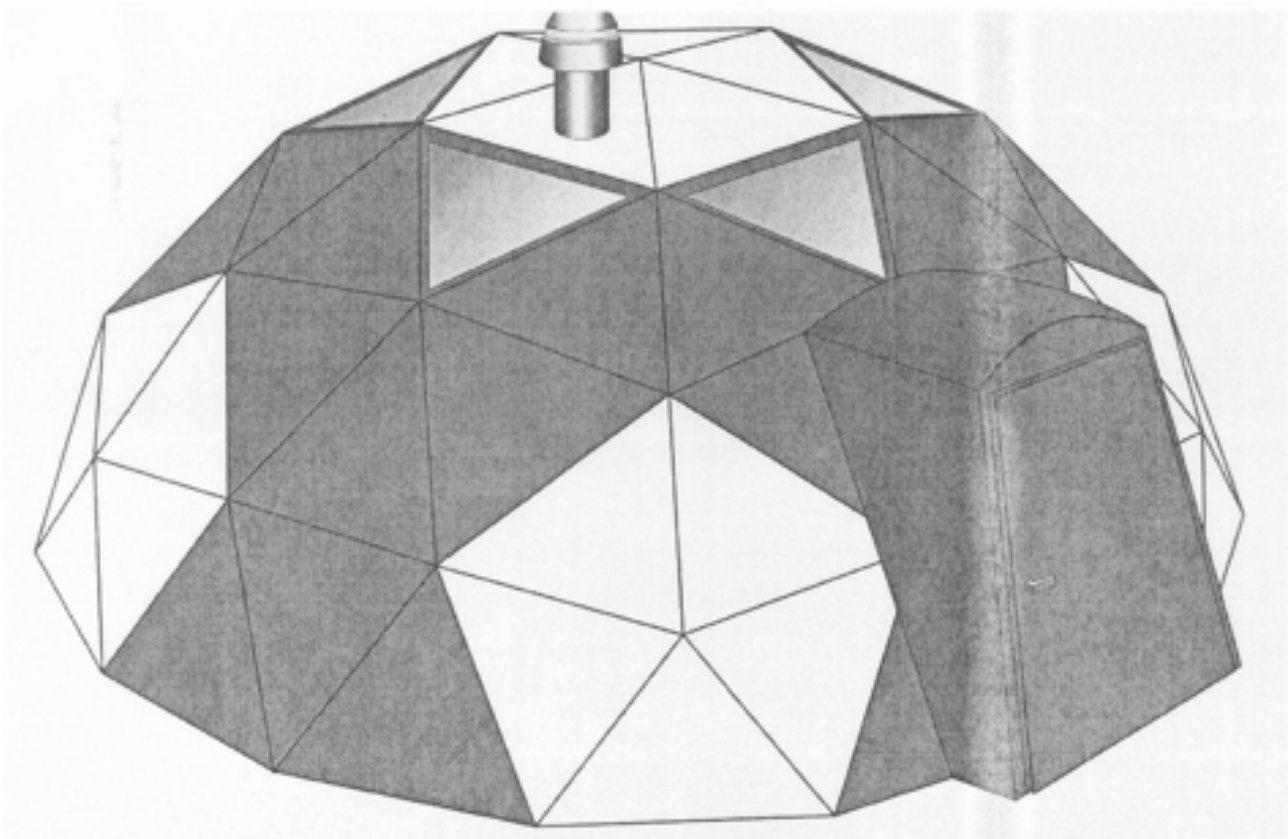

(21) f 2009 0432 - 2.1

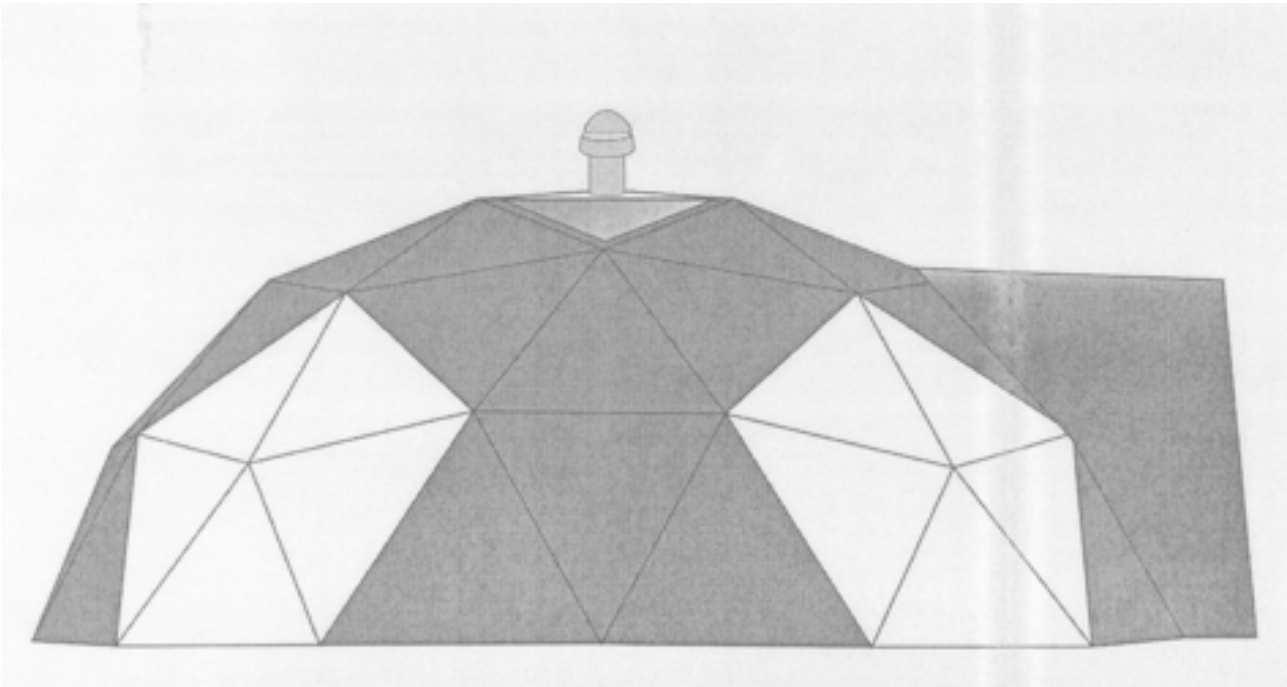

(21) f 2009 0432 - 2.2

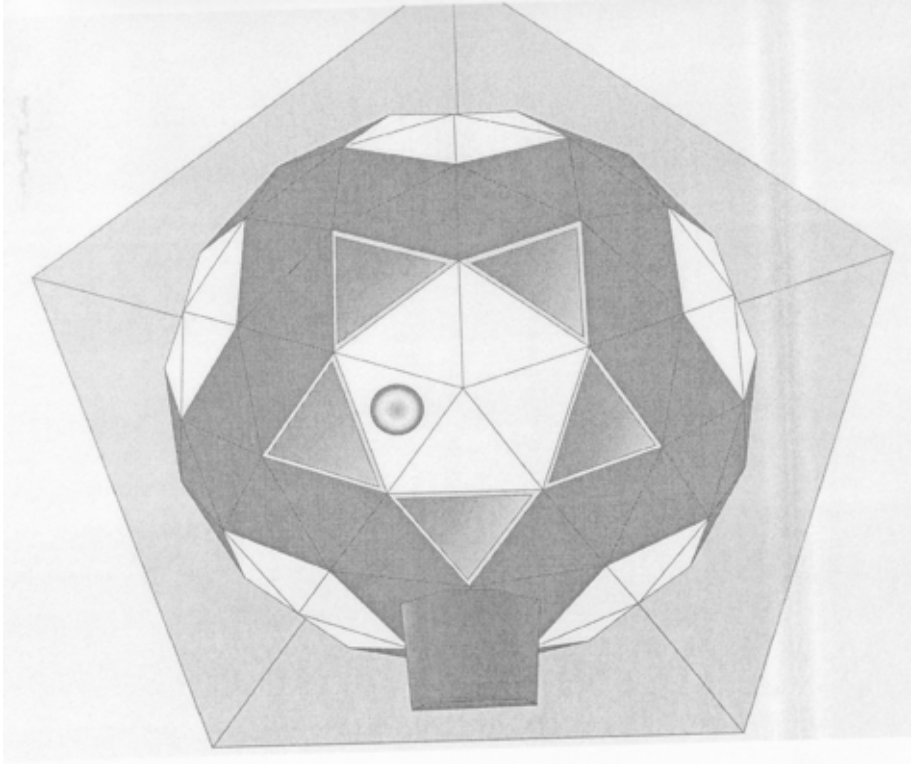

(21) f 2009 0432 - 2.3

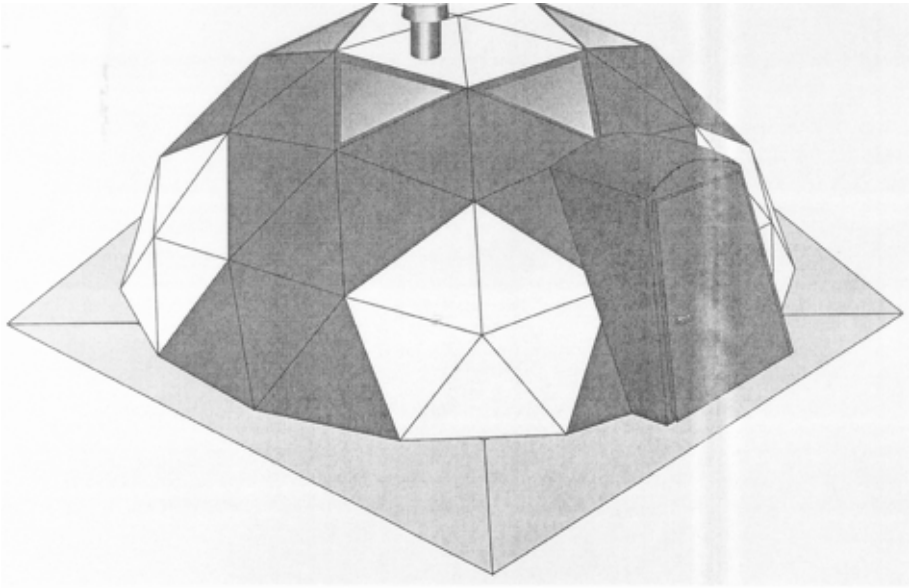

(21) f 2009 0432 - 2.4

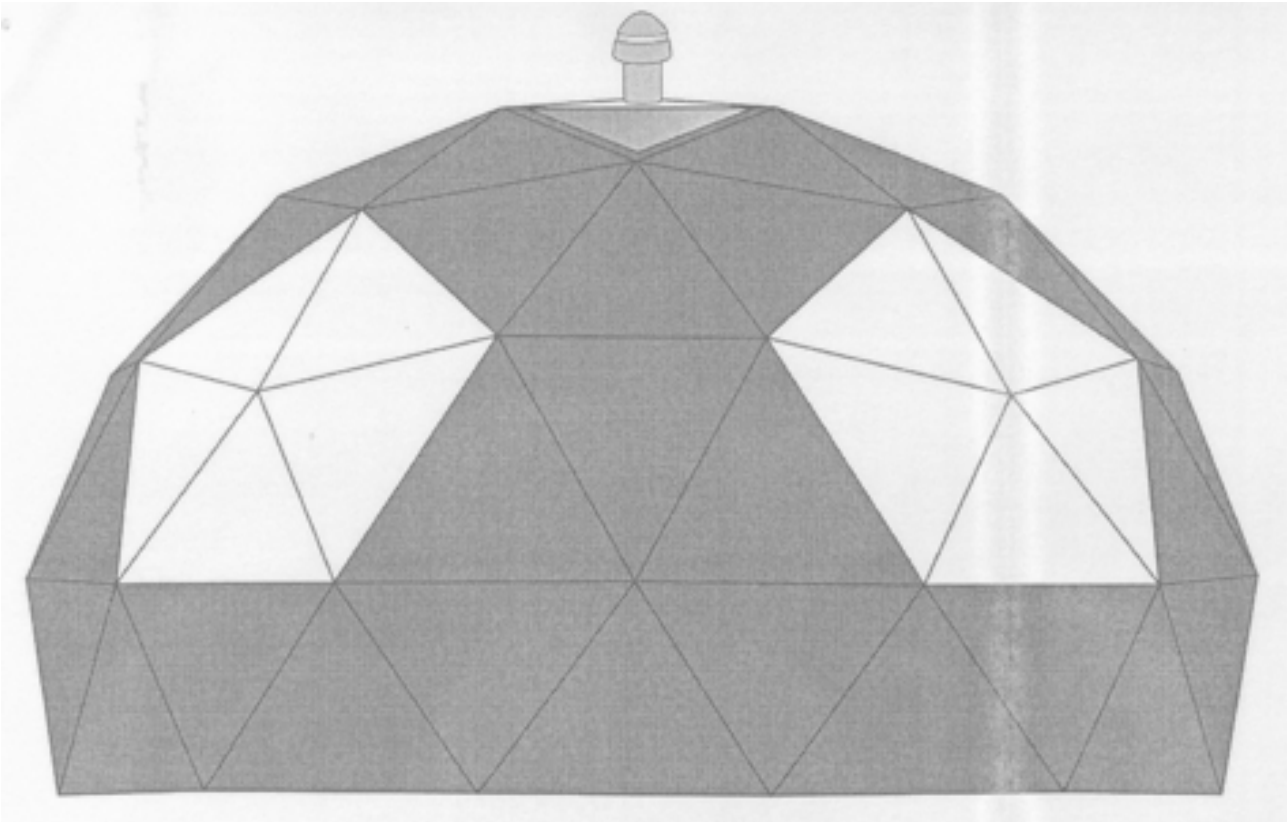

(21) f 2009 0432 - 3.1

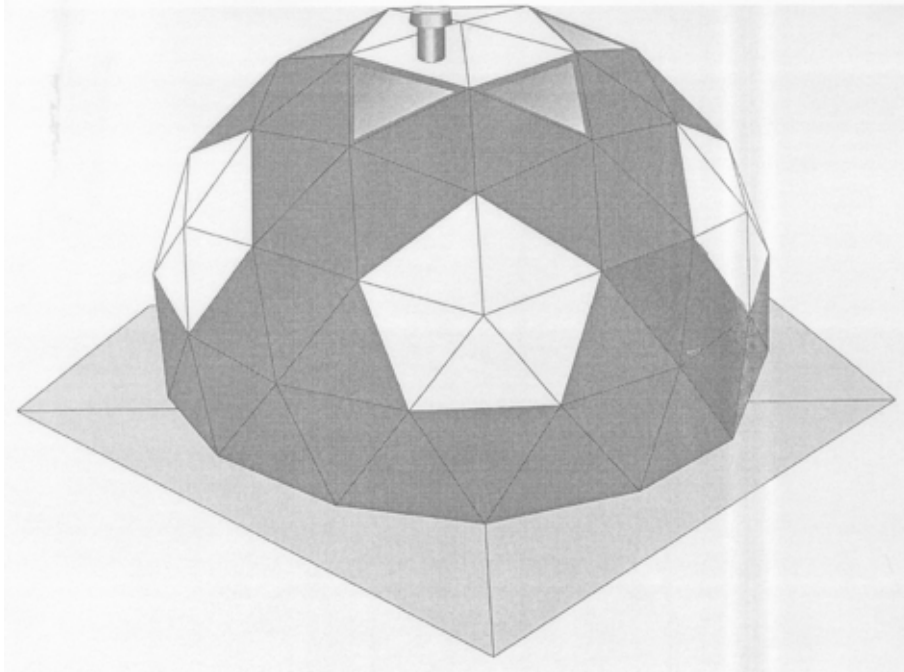

(21) f 2009 0432 - 3.2

**CLASA 28 - PRODUSE FARMACEUTICE SAU COSMETICE,
ARTICOLE ȘI INSTRUMENTE PENTRU
TOALETĂ**

(21) f 2009 0276; (22) 17.02.2005; (43) 02.10.2009;
(71) NAHUM SYLVIAN-VICTOR, 24, AV. DE
L'AMANDOLIER, GENEVA, CH 1208, CH; (72) NAUM
SYLVIAN VICTOR; (54) **DISPOZITIV DE UNICĂ FOLOSINȚĂ
PENTRU IGIENA ORALĂ**; (28) 1; (51) 28-03; (80) **DM/071
814/ 17.02.2005/ 30.06.2009**

(21) f 2009 0278; (22) 24.12.2008; (43) 02.10.2009;
(71) CIUNTU ELENA, STR. EMINESCU, NR. 12, GOIANUL
NOU, CHIȘINĂU, MD 4823, MD; (74) **NATALIA STIRBU"
LEGITIMUS" S.R.L., STR. ARMENEASCĂ, NR. 27, MD 2012,
CHIȘINĂU**; (72) CIUNTU ELENA; (54) **PROSOAPE DIN
HÂRTIE, PENTRU MASCARE**; (28) 10; (51) 28-03;
(80) **DM/071 131/ 24.12.2008/ 30.06.2009**

**LISTA CERERILOR DE ÎNREGISTRARE
A DESENELOR ȘI MODELELOR
PUBLICATE, ARANJATE**

- **ÎN ORDINEA CRESCĂTOARE
A NUMERELOR DE ÎNREGISTRARE**
- **ÎN ORDINEA ALFABETICĂ
A SOLICITANȚILOR**

**LISTA CERERILOR DE ÎNREGISTRARE A DESENELOR ȘI MODELELOR PUBLICATE,
ARANJATE ÎN ORDINEA CRESCĂTOARE A NUMERELOR DE ÎNREGISTRARE**

Numărul depozitului național	Clasa și subclasa	Data depozitului	Număr modele/desene	Data de publicare	Pagina
f 2009 0276	28-03	17.02.2005	1/0	02.10.2009	73
f 2009 0277	09-01	15.04.2009	1/0	02.10.2009	24
f 2009 0278	28-03	24.12.2008	10/0	02.10.2009	73
f 2009 0429	01-01	28.09.2009	2/4	02.10.2009	12
f 2009 0430	19-08	28.09.2009	1/1	02.10.2009	45
f 2009 0431	03-01	28.09.2009	1/1	02.10.2009	17
f 2009 0432	25-03	28.09.2009	3/9	02.10.2009	69
f 2009 0433	23-01	30.09.2009	3/3	06.10.2009	54
f 2009 0434	19-08	30.09.2009	2/2	06.10.2009	45
f 2009 0439	19-08	01.10.2009	3/3	06.10.2009	46
f 2009 0440	21-01	02.10.2009	1/2	08.10.2009	54
f 2009 0441	08-08	02.10.2009	1/1	08.10.2009	24
f 2009 0442	11-02, 32-00	02.10.2009	2/5	09.10.2009	33
f 2009 0443	25-01	05.10.2009	1/1	08.10.2009	66
f 2009 0444	06-03, 04	05.10.2009	4/4	09.10.2009	21
f 2009 0445	19-08	05.10.2009	4/4	09.10.2009	48
f 2009 0446	25-02	06.10.2009	5/5	13.10.2009	66
f 2009 0447	12-03	06.10.2009	5/13	10.10.2009	34
f 2009 0448	12-03	06.10.2009	5/14	10.10.2009	36
f 2009 0449	12-03	06.10.2009	11/22	10.10.2009	39
f 2009 0450	03-03	06.10.2009	3/9	10.10.2009	17
f 2009 0451	23-02	08.10.2009	3/3	14.10.2009	55
f 2009 0452	07-07	12.10.2009	1/1	14.10.2009	23
f 2009 0453	04-01	12.10.2009	1/1	14.10.2009	19
f 2009 0454	07-01	12.10.2009	1/1	14.10.2009	22
f 2009 0455	06-04, 07-99	12.10.2009	1/1	14.10.2009	22
f 2009 0456	07-07	12.10.2009	4/5	14.10.2009	23
f 2009 0457	25-02, 03	12.10.2009	2/12	14.10.2009	67
f 2009 0458	02-04	12.10.2009	2/2	16.10.2009	17
f 2009 0459	09-03	12.10.2009	1/1	16.10.2009	28

Numărul depozitului național	Clasa și subclasa	Data depozitului	Număr modele/desene	Data de publicare	Pagina
f 2009 0460	09-03	12.10.2009	1/1	16.10.2009	28
f 2009 0461	09-03, 32-00	12.10.2009	1/2	16.10.2009	29
f 2009 0462	09-02	12.10.2009	8/8	16.10.2009	26
f 2009 0463	07-05, 07	12.10.2009	5/5	16.10.2009	22
f 2009 0464	04-01	12.10.2009	7/7	16.10.2009	19
f 2009 0465	19-08	12.10.2009	1/1	14.10.2009	49
f 2009 0466	19-08	13.10.2009	1/1	17.10.2009	49
f 2009 0467	09-03	09.09.2009	1/1	17.10.2009	30
f 2009 0468	09-01	15.10.2009	1/1	17.10.2009	24
f 2009 0469	19-08	15.10.2009	5/5	17.10.2009	50
f 2009 0470	23-03	16.10.2009	13/14	20.10.2009	60
f 2009 0471	02-02, 19-08	20.10.2009	4/8	23.10.2009	12
f 2009 0472	19-08	20.10.2009	3/3	23.10.2009	53
f 2009 0473	06-01	22.10.2009	1/3	28.10.2009	21
f 2009 0474	12-03	22.10.2009	10/10	28.10.2009	42
f 2009 0475	14-04	22.10.2009	1/1	28.10.2009	44
f 2009 0476	23-02	23.10.2009	14/14	29.10.2009	55
f 2009 0477	19-08	23.10.2009	1/1	29.10.2009	54
f 2009 0478	09-03, 19-08	26.10.2009	1/6	29.10.2009	31
f 2009 0479	09-01	27.10.2009	5/8	31.10.2009	25

**LISTA CERERILOR DE ÎNREGISTRARE A DESENELOR ȘI MODELELOR PUBLICATE,
ARANJATE ÎN ORDINEA ALFABETICĂ A SOLICITANȚILOR**

Nume și adresă solicitant	Număr depozit	Clasa și subclasa	Data de publicare	Pagina
“UNA-I LUNA” S.R.L. , STR. PLANTELOR, NR. 60, ET. 2, AP. 4, SC. 2, BUCUREȘTI, B 023976, B	f 2009 0471	02-02, 19-08	23.10.2009	12
S.C. “PERLA COVASNEI” S.A. , STR. ȘTEFAN SANATESCU, NR. 43, ET. 2, AP. 3, BUCUREȘTI, B	f 2009 0469	19-08	17.10.2009	50
S.C. “PERLA COVASNEI” S.A. , STR. ȘTEFAN SANATESCU, NR. 43, ET. 2, AP. 3, BUCUREȘTI, B	f 2009 0468	09-01	17.10.2009	24
ARCO HOUSE IMPEX S.R.L. , STR. PORTULUI, NR. 39, BL. BRATES 1, AP. 47, GALAȚI, GL 800025, GL	f 2009 0446	25-02	13.10.2009	66
S.C. ASTRA VAGOANE CĂLĂTORI S.A. , STR. PETRU RAREȘ, NR. 1-3, ARAD, AR 310210, AR	f 2009 0447	12-03	10.10.2009	34
S.C. ASTRA VAGOANE CĂLĂTORI S.A. , STR. PETRU RAREȘ, NR. 1-3, ARAD, AR 310210, AR	f 2009 0449	12-03	10.10.2009	39
S.C. ASTRA VAGOANE CĂLĂTORI S.A. , STR. PETRU RAREȘ, NR. 1-3, ARAD, AR 310210, AR	f 2009 0448	12-03	10.10.2009	36
S.C. ATELIERELE CFR GRIVIȚA S.A. , CALEA GRIVIȚEI, NR. 359, SECTOR 1, BUCUREȘTI, B 010718, B	f 2009 0474	12-03	28.10.2009	42
ARIS KOYMETIK PARFUMERI SANAYI VE TICARET LIMITED SIRKETI , IKITELLI METAL IS SANAYI SITESI 4, BLOK NO. 34, KUCUKCEKMECE, ISTANBUL, TR	f 2009 0277	09-01	02.10.2009	24
S.C. BETAK S.A. , STR. INDUSTRIEI, NR. 4, BISTRIȚA, BN 420063, BN	f 2009 0443	25-01	08.10.2009	66
BOUROȘU PETREA , STR. NEAGOE BASARAB, NR. 29, PLOIEȘTI, PH 100164, PH	f 2009 0429	01-01	02.10.2009	12
S.C. BUCIN MOB S.R.L. , STR. MIHAI EMINESCU, NR. 113, REGHIN, MS 545300, MS	f 2009 0473	06-01	28.10.2009	21
S.C. CALIPSO S.R.L. , STR. CRIȘAN, NR. 3, VOLUNTARI, IF 077190, IF	f 2009 0479	09-01	31.10.2009	25
S.C. CARNAVAL IMPEX S.R.L. , STR. BRÂNDUȘELOR, NR. 94, BL. 41, SC. C, AP. 38, BRAȘOV, BV 500392, BV	f 2009 0475	14-04	28.10.2009	44
S.C. CHEDER GRUP S.R.L. , STR. ANTON PAVLOVICI CEHOV, NR. 24, TIMIȘOARA, TM 300776, TM	f 2009 0458	02-04	16.10.2009	17
CHISE FLORIAN , STR. HENRI COANDĂ, NR. 4, BL. BP46, ET. 3, AP. 15, ORADEA, BH 410228, BH	f 2009 0465	19-08	14.10.2009	49

Nume și adresă solicitant	Număr depozit	Clasa și subclasa	Data de publicare	Pagina
CIUNTU ELENA , STR. EMINESCU, NR. 12, GOIANUL NOU, CHIȘINĂU, MD 4823, MD	f 2009 0278	28-03	02.10.2009	73
S.C. CLIP SI CLIP S.R.L. , STR. BRĂILEI, NR. 204D, GALAȚI, GL 800368, GL	f 2009 0461	09-03, 32-00	16.10.2009	29
COMBINATUL DE ÎNGRĂȘĂMINTE CHIMICE S.A. , STR. PRINCIPALĂ, NR. 1, CONSTANȚA, CT	f 2009 0445	19-08	09.10.2009	48
CRIȘAN LIVIU , STR. CALEA BUZIAȘULUI, NR. 14-16, TIMIȘOARA, TM 300701, TM	f 2009 0439	19-08	06.10.2009	46
DINUȚ GIGI -DORU , STR. IASOMIEI, NR. 1, ALBA- IULIA, AB 510004, AB	f 2009 0457	25-02, 03	14.10.2009	67
DUMITRU SILVIU-FELICIAN , STR. VICTORIEI, NR. 90A/9, BAIA MARE, MM 430122, MM, SZOLOSII ARPAD -CAROL, SAT COLTĂU, NR. 243, COLTĂU, MM 437283, MM	f 2009 0470	23-03	20.10.2009	60
DUȚĂ NICOLAE AUREL , STR. VASILE BLENDEA, BL. 24C, PARTER, AP. 4, TÂRGOVIȘTE, DB 130148, CIOCAN TITI, STR. SABINELOR, NR. 5, CORABIA, OT XX, OT	f 2009 0440	21-01	08.10.2009	54
S.C. EMUR S.R.L. , STR. GEORGE COȘBUC, BL. 6, AP. 6, TÂRGU-MUREȘ, MS 4300, MS	f 2009 0433	23-01	06.10.2009	54
GRECU VASILE , STR. REVOLUȚIEI DIN DECEMBRIE, NR. 3, SC. B, AP. 4, MIERCUREA-CIUC, HR 530223, HR, BOTA SORIN ANDREI, STR. BRADULUI, NR. 1, ET. 1, AP. 8, MIERCUREA-CIUC, HR 530182, HR	f 2009 0432	25-03	02.10.2009	69
S.C. KRYPTON 94 EXIM S.R.L. , STR. PANSELELOR, NR. 17, BL. 133, SC. 2, ET. 3, AP. 71, SECTOR 4, BUCUREȘTI, B 042063, B	f 2009 0434	19-08	06.10.2009	45
LUPU VICTOR , STR. CPT. JUVERDEANU, NR. 85, SECTOR 2, BUCUREȘTI, B 023108, B	f 2009 0466	19-08	17.10.2009	49
S.C. M PARASOLS S.R.L. , STR. ANDREI MUREȘANU, NR. 18, SECTOR 1, BUCUREȘTI, B 011843, B	f 2009 0450	03-03	10.10.2009	17
MĂNĂSTIREA ADORMIREA MAICII DOMNULUI , STR. TELEVIZIUNII, NR. 13, SECTOR 6, BUCUREȘTI, B 062361, B	f 2009 0442	11-02, 32-00	09.10.2009	33
NAHUM SYLVIAN-VICTOR , 24, AV. DE L'AMANDOLIER, GENEVA, CH 1208, CH	f 2009 0276	28-03	02.10.2009	73
S.C. NOVEI COM S.R.L. , STR. PIAȚA REVOLUȚIEI, NR. 6, BACĂU, BC 600039, BC	f 2009 0459	09-03	16.10.2009	28
S.C. NOVEI COM S.R.L. , STR. PIAȚA REVOLUȚIEI, NR. 6, BACĂU, BC 600039, BC	f 2009 0460	09-03	16.10.2009	28

Nume și adresă solicitant	Număr depozit	Clasa și subclasa	Data de publicare	Pagina
S.C. PERGO S.R.L. , STR. GUTENBERG, NR. 1B, ORADEA, BH 410547, BH	f 2009 0464	04-01	16.10.2009	19
S.C. PLASTOR S.A. , CALEA CLUJULUI, NR. 175, ORADEA, BH 410546, BH	f 2009 0462	09-02	16.10.2009	26
S.C. PLASTOR S.A. , CALEA CLUJULUI, NR. 175, ORADEA, BH 410546, BH	f 2009 0463	07-05, 07	16.10.2009	22
PROJECT TRUST DEVELOPMENT S.R.L. , STR. BERĂRIEI, NR. 6, CLUJ-NAPOCA, CJ	f 2009 0478	09-03, 19-08	29.10.2009	31
S.C. PROMAT S.R.L. , STR. FRAȚII GOLEȘTI, BL. K28, SC. 1, ET. 1, AP. 4, CRAIOVA, 200092, DJ	f 2009 0441	08-08	08.10.2009	24
S.C. ROMAQUA GROUP S.A. , STR. CARPAȚI, NR. 46, BORSEC, HR 535300, HR	f 2009 0430	19-08	02.10.2009	45
S.C. SAMUS MEX S.A. , STR. BISTRITȚEI, NR. 63, DEJ, CJ 405200, CJ	f 2009 0444	06-03, 04	09.10.2009	21
S.C. STERK PLAST S.R.L. , ȘOSEAUA CONSTANȚEI, NR. 2, MEDGIDIA, CT 905600, CT	f 2009 0451	23-02	14.10.2009	55
S.C. STERK PLAST S.R.L. , ȘOSEAUA CONSTANȚEI, NR. 2, MEDGIDIA, CT 905600, CT	f 2009 0454	07-01	14.10.2009	22
S.C. STERK PLAST S.R.L. , ȘOSEAUA CONSTANȚEI, NR. 2, MEDGIDIA, CT 905600, CT	f 2009 0455	06-04, 07-99	14.10.2009	22
S.C. STERK PLAST S.R.L. , ȘOSEAUA CONSTANȚEI, NR. 2, MEDGIDIA, CT 905600, CT	f 2009 0453	04-01	14.10.2009	19
S.C. STERK PLAST S.R.L. , ȘOSEAUA CONSTANȚEI, NR. 2, MEDGIDIA, CT 905600, CT	f 2009 0452	07-07	14.10.2009	23
S.C. STERK PLAST S.R.L. , ȘOSEAUA CONSTANȚEI, NR. 2, MEDGIDIA, CT 905600, CT	f 2009 0456	07-07	14.10.2009	23
S.C. SUD EST GROUP S.R.L. , ȘOSEAUA RÂMNICU-SĂRAT, NR. 88, BRĂILA, BR 810166, BR	f 2009 0431	03-01	02.10.2009	17
SUNECHO LIMITED , THEMISTOKLI DERVI 3, JULIA HOUSE, NICOSIA, CY 1066, CY	f 2009 0467	09-03	17.10.2009	30
S.C. TIFFANY & COLE S.R.L. , STR. NICOLAE TECLU, NR. 13-15, SIBIU, SB 550200, SB	f 2009 0477	19-08	29.10.2009	54
UHLSZKI ELISABETA , STR. NICOLAE TITULESCU, NR. 34, BISTRITȚA, BN 420044, BN	f 2009 0472	19-08	23.10.2009	53
WEST CO IMPEX S.R.L. , LOCALITATEA CRIȘENI, NR. 1, CRIȘENI, SJ 457105, SJ	f 2009 0476	23-02	29.10.2009	55

**LISTA DESENELOR ȘI MODELELOR (DM)
ÎNREGISTRATE ÎN REGISTRUL NAȚIONAL AL
DESENELOR ȘI MODELELOR,
CONFORM HOTĂRÂRII COMISIEI
DE SPECIALITATE A O.S.I.M.**

- **DM depuse pe cale națională**
- **DM depuse pe cale internațională**

**LISTA DESENELOR ȘI MODELELOR ÎNREGISTRATE ÎN REGISTRUL DE
DESENE ȘI MODELE, CONFORM HOTĂRÂRII COMISIEI DE EXAMINARE**

Partea I - desene și modele depuse pe cale națională

Nr. din Registrul de Desene și Modele	Nr. din Registrul cererilor depuse	Data depozitului	Titular	Publicat în BOPI - DM nr./data
18733	f 2008 0415	22.10.2008	S.C. LIPOMIN S.A., LOCALITATEA LIPOVA, JUDEȚUL ARAD	10/30.10.2008
018734	f 2009 0143	16.04.2009	S.C. STERK PLAST S.R.L., CONSTANȚA	4/30.04.2009
018735	f 2009 0147	21.04.2009	S.C. ROMAQUA GROUP S.A., LOCALITATEA BORSEC, JUDEȚUL HARGHITA	4/30.04.2009
018736	f 2009 0129	07.04.2009	S.C. MOL-METAL S.R.L., LOCALITATEA GHEORGHENI, JUDEȚUL HARGHITA	4/30.04.2009
018737	f 2009 0119	01.04.2009	S.C. TRADE MARK S.R.L., PIATRA-NEAMȚ	4/30.04.2009
018738	f 2009 0089	10.03.2009	S.C. BIO MARKT RETAIL GROUP S.R.L., LOCALITATEA CHISODA, JUDEȚUL TIMIȘ	3/30.03.2009
018739	f 2009 0002	05.01.2009	S.C. DRG AUDIT S.A., LOCALITATEA TÂRGU- MUREȘ, JUDEȚUL MUREȘ	1/30.01.2009
018740	f 2009 0001	05.01.2009	S.C. DRG AUDIT S.A., LOCALITATEA TÂRGU- MUREȘ, JUDEȚUL MUREȘ	1/30.01.2009
018741	f 2009 0090	11.03.2009	S.C. TERMEX S.A., LOCALITATEA BALȘ, JUDEȚUL OLT	3/30.03.2009
018742	f 2009 0142	15.04.2009	TOCIU MIHAI, BUCUREȘTI	4/30.04.2009
018743	f 2009 0139	13.04.2009	S.C. TRADE MARK S.R.L., PIATRA-NEAMȚ	4/30.04.2009
018744	f 2009 0101	23.03.2009	S.C. SENSIBLU S.R.L., LOCALITATEA MOGOȘOAIA, JUDEȚUL ILFOV	3/30.03.2009
018745	f 2009 0077	02.03.2009	S.C. BRIZO TOUR S.R.L., LOCALITATEA PRAID, JUDEȚUL HARGHITA	3/30.03.2009
018746	f 2009 0091	11.03.2009	S.C. SPICUL S.A., LOCALITATEA CHITILA, JUDEȚUL ILFOV	3/30.03.2009
018747	f 2009 0082	05.03.2009	S.C. ARNOS S.R.L., LOCALITATEA ORADEA, JUDEȚUL BIHOR	3/30.03.2009
018748	f 2009 0043	09.02.2009	S.C. FARMEC S.A., CLUJ-NAPOCA	2/27.02.2009
018749	f 2009 0130	07.04.2009	S.C. PERLA COVASNEI S.A., SFÂNTU-GHEORGHE	4/30.04.2009

Nr. din Registrul de Desene și Modele	Nr. din Registrul cererilor depuse	Data depozitului	Titular	Publicat în BOPI - DM nr./data
18750	f 2009 0151	23.04.2009	IZVORUL MUNTELUI APĂ MINERALĂ NATURALĂ S.R.L., LOCALITATEA BICAZ CHEI, JUDEȚUL NEAMȚ	4/30.04.2009
18751	f 2009 0127	06.04.2009	SZILAGYI ISTVAN ZOLTAN, SATU MARE	4/30.04.2009
018752	f 2009 0006	12.12.2008	S.C. STERK PLAST S.R.L., CONSTANȚA	1/30.01.2009
018753	f 2009 0095	18.03.2009	OPINCA SAMUEL, ARAD	3/30.03.2009
18754	f 2009 0094	13.03.2009	ASOCIAȚIA "BREASLA LOLELOR", LOCALITATEA AGNITA, JUDEȚUL SIBIU	3/30.03.2009
018767	f 2009 0120	03.04.2009	S.C. VOGUE S.R.L., BUCUREȘTI	4/30.04.2009
18768	f 2009 0156	29.04.2009	S.C. STERK PLAST S.R.L., LOCALITATEA MEDGIDIA, JUDEȚUL CONSTANȚA	5/29.05.2009
018769	f 2009 0157	29.04.2009	S.C. STERK PLAST S.R.L., LOCALITATEA MEDGIDIA, JUDEȚUL CONSTANȚA	5/29.05.2009
18770	f 2009 0158	29.04.2009	S.C. STERK PLAST S.R.L., LOCALITATEA MEDGIDIA, JUDEȚUL CONSTANȚA	5/29.05.2009
018772	f 2009 0126	06.04.2009	S.C. NARCISA PRODUCTION S.R.L., BUCUREȘTI	4/30.04.2009
018773	f 2009 0125	06.04.2009	S.C. NARCISA PRODUCTION S.R.L., BUCUREȘTI	4/30.04.2009
018774	f 2009 0124	06.04.2009	S.C. NARCISA PRODUCTION S.R.L., BUCUREȘTI	4/30.04.2009
018775	f 2009 0123	06.04.2009	S.C. NARCISA PRODUCTION S.R.L., BUCUREȘTI	4/30.04.2009
018776	f 2009 0010	15.01.2009	S.C. STAR STORAGE S.R.L., BUCUREȘTI	1/30.01.2009
18777	f 2009 0236	09.06.2009	S.C. ROMTEC S.A., IAȘI	6/30.06.2009
018778	f 2009 0138	13.04.2009	S.C. "RAAL" S.A., BISTRIȚA	4/30.04.2009
018779	f 2009 0132	08.04.2009	S.C. AVANGARD COM S.R.L., SIGHETU MARMAȚIEI	4/30.04.2009
018780	f 2009 0106	26.03.2009	S.C. STAR LIMO SERVICES S.R.L., BUCUREȘTI	4/30.04.2009
018781	f 2009 0131	07.04.2009	S.C. SPICUL S.A., LOCALITATEA CHITILA, JUDEȚUL ILFOV	4/30.04.2009
018782	f 2009 0154	29.04.2009	DICU FLORIN, LOCALITATEA BUDEȘTI, JUDEȚUL CĂLĂRAȘI	5/29.05.2009

Nr. din Registrul de Desene și Modele	Nr. din Registrul cererilor depuse	Data depozitului	Titular	Publicat în BOPI - DM nr./data
18783	f 2009 0150	23.04.2009	S.C. EURO.EM.S.R.L., PIATRA-NEAMȚ	4/30.04.2009
018784	f 2009 0081	05.03.2009	S.C. INAPLAST DISTRIBUTION GROUP S.R.L., LOCALITATEA CURTEA DE ARGEȘ, JUDEȚUL ARGEȘ	3/30.03.2009
018785	f 2009 0141	15.04.2009	PRIMĂRIA MUNICIPIULUI SUCEAVA, SUCEAVA	4/30.04.2009
018786	f 2009 0140	15.04.2009	COLIBABA CONSTANTIN FLORIN, LOCALITATEA RĂDĂUȚI, JUDEȚUL SUCEAVA	4/30.04.2009
018787	f 2009 0149	22.04.2009	S.C. NORD - TOUR S.R.L., LOCALITATEA CĂTĂMĂREȘTI DEAL, COMUNA MIHAI EMINESCU, JUDEȚUL BOTOȘANI	4/30.04.2009
18788	f 2009 0162	30.04.2009	AS - PLASTIK ROM S.R.L., CONSTANȚA	5/29.05.2009
018789	f 2009 0182	06.05.2009	AS - PLASTIK ROM S.R.L., CONSTANȚA	5/29.05.2009
018790	f 2009 0200	14.05.2009	S.C. DOLPLAST S.R.L., LOCALITATEA CRAIOVA, JUDEȚUL DOLJ	5/29.05.2009
018791	f 2009 0208	15.05.2009	MOHONEA ANA, BUCUREȘTI	5/29.05.2009
018792	f 2009 0209	18.05.2009	S.C. CĂȚĂLIN INTERNAȚIONAL S.R.L., LOCALITATEA BRAD, JUDEȚUL HUNEDOARA	5/29.05.2009
18793	f 2008 0492	12.12.2008	S.C. STERK PLAST S.R.L., CONSTANȚA	12/30.12.2008
018794	f 2009 0023	29.01.2009	SZAKACS JULIANNA, TÂRGU-MUREȘ	2/27.02.2009
18796	f 2009 0044	10.02.2009	RADULY ALEXANDRU, TÂRGU-MUREȘ; SZAKACS IOAN, TÂRGU-MUREȘ	2/27.02.2009
018797	f 2009 0109	30.03.2009	RĂDULESCU N. DAN, BUCUREȘTI; RĂDULESCU D. RĂZVAN, BUCUREȘTI	4/30.04.2009
018819	f 2008 0229	21.05.2008	TERRA CONSTRUCȚII, LOCALITATEA RĂCHIȚI, JUDEȚUL BOTOȘANI	8/29.08.2008
018820	f 2008 0469	28.11.2008	S.C. TALEDI PROD S.R.L., SAT TĂTĂRANI, COMUNA BĂRCĂNEȘTI, JUDEȚUL PRAHOVA	12/30.12.2008
018821	f 2009 0024	29.01.2009	RUSU IOAN, LOCALITATEA PLOIEȘTI, JUDEȚUL PRAHOVA	2/27.02.2009
018822	f 2009 0025	29.01.2009	RUSU IOAN, LOCALITATEA PLOIEȘTI, JUDEȚUL PRAHOVA	2/27.02.2009
018823	f 2009 0046	12.02.2009	S.C. CĂȚĂLIN INTERNAȚIONAL S.R.L., LOCALITATEA BRAD, JUDEȚUL HUNEDOARA	2/27.02.2009

Partea a II-a - desene și modele depuse pe cale internațională

Nr. din Registrul Național de Desene și Modele	Nr. din Registrul Național al cererilor depuse	Data depozitului	Titular	Publicat în Buletinul de Desene și Modele Internaționale numărul/data
18771	f 2009 0073	12.01.2009	PRODIR S.A., ELVEȚIA	6/30.06.2009
18800	f 2009 0172	27.10.2008	ELECTROLUX HOMEPRODUCTS CORPORATION N.V., BELGIA	8/28.08.2009
18801	f 2009 0071	24.12.2008	GUNTAY KOMUR, TURCIA	6/30.06.2009
18802	f 2009 0072	13.01.2009	MASTRAD S.A., FRANȚA	6/30.06.2009
18815	f 2009 0114	04.09.2008	DEUTSCHE TELEKOM AG, GERMANIA	7/30.07.2009
18816	f 2009 0171	28.10.2008	SHADYPACK FOR PACKING MEDICINAL & FOODSTUFFS, EGIPT	8/28.08.2009
18817	f 2009 0170	03.10.2008	FLOS S.P.A., ITALIA	8/28.08.2009
18818	f 2009 0174	10.10.2008	TOTAL S.A., FRANȚA	8/28.08.2009

**LISTA CERERILOR DE DESENE ȘI MODELE
RESPINSE CONFORM HOTĂRÂRII COMISIEI DE
SPECIALITATE A O.S.I.M.**

**LISTA CERERILOR DE DESENE ȘI MODELE RESPINSE
CONFORM HOTĂRÂRII COMISIEI DE EXAMINARE DM**

Nr. din Registrul Național al cererilor depuse	Data depozitului	Titularul	Hotărârea
f 2008 0516	23.12.2008	S.C. ASTESE PRODUCTION S.R.L., BUCUREȘTI	Renunțare
f 2009 0144	16.04.2009	POPESCU CEZAR, BUCUREȘTI	Respins

| MENȚINERI ÎN VIGOARE

TABEL MENȚINERI ÎN VIGOARE ALE CERTIFICATELOR DE ÎNREGISTRARE A D.M.

Nr. certificat	Nr. depozit	Societate și oraș	Termen de valabilitate
15097	0332/02.04.2004	S.C. KAROM DRINKS S.R.L. BUCUREȘTI	02.04.2009 02.04.2014
15721	1142/01.11.2004	S.C. POPA S.R.L., LOCALITATEA CODLEA, JUDEȚUL BRAȘOV	01.11.2009 01.11.2014
15904	1269/02.12.2004	COLGATE PALMOLIVE COMPANY - A DELAWARE CORPORATION, USA	02.12.2009 02.12.2014
15903	1270/02.12.2004	COLGATE PALMOLIVE COMPANY - A DELAWARE CORPORATION, USA	02.12.2009 02.12.2014
15908	1271/02.12.2004	COLGATE PALMOLIVE COMPANY - A DELAWARE CORPORATION, USA	02.12.2009 02.12.2014
15905	1272/02.12.2004	COLGATE PALMOLIVE COMPANY - A DELAWARE CORPORATION, USA	02.12.2009 02.12.2014
15907	1273/02.12.2004	COLGATE PALMOLIVE COMPANY - A DELAWARE CORPORATION, USA	02.12.2009 02.12.2014
15911	1312/20.12.2004	GLAXOSMITHKLINE CONSUMER HEALTHCARE GmbH CO. KG, GERMANIA	20.12.2009 20.12.2014
15912	1313/20.12.2004	GLAXOSMITHKLINE CONSUMER HEALTHCARE GmbH CO. KG, GERMANIA	20.12.2009 20.12.2014
15900	1350/29.12.2004	GLAXOSMITHKLINE CONSUMER HEALTHCARE GmbH CO. KG, GERMANIA	29.12.2009 29.12.2014
15899	1351/29.12.2004	GLAXOSMITHKLINE CONSUMER HEALTHCARE GmbH CO. KG, GERMANIA	29.12.2009 29.12.2014
15717	1352/29.12.2004	GLAXOSMITHKLINE CONSUMER HEALTHCARE GmbH CO. KG, GERMANIA	29.12.2009 29.12.2014
15589	969/08.09.2004	S.C. FEROMET M S.R.L., LOCALITATEA IZVOARELE, JUDEȚUL NEAMȚ	08.09.2009 08.09.2014
15590	0970/08.09.2004	S.C. FEROMET M S.R.L., LOCALITATEA IZVOARELE, JUDEȚUL NEAMȚ	08.09.2009 08.09.2014
15391	788/30.04.2004	S.C. MALIȚA PRODCOM S.R.L., BUCUREȘTI	30.04.2009 30.04.2014
15762	0484/04.05.2004	ZENTIVA S.A., BUCUREȘTI	04.05.2009 04.05.2014
15702	1342/22.12.2004	S.C. FARMEC S.A., CLUJ-NAPOCA	22.12.2009 22.12.2014

Nr. certificat	Nr. depozit	Societate și oraș	Termen de valabilitate
15713	1341/22.12.2004	S.C. FARMEC S.A., CLUJ-NAPOCA	22.12.2009 22.12.2014
15483	0879/28.09.2004	S.C. CRIS - TIM 2 PRODCOM S.R.L., BUCUREȘTI	28.09.2009 28.09.2014
15498	1058/18.10.2004	S.C. BIBORȚENI S.R.L., BIBORȚENI	18.10.2009 18.10.2014
15466	1075/05.11.2004	S.C. ZAREA S.A., BUCUREȘTI	05.11.2009 05.11.2014
15465	1076/05.11.2004	S.C. ZAREA S.A., BUCUREȘTI	05.11.2009 05.11.2014
15468	1077/05.11.2004	S.C. ZAREA S.A., BUCUREȘTI	05.11.2009 05.11.2014
15780	1285/16.12.2004	S.C. ZAREA S.A., BUCUREȘTI	16.12.2009 16.12.2014
15557	1263/02.12.2004	INTER ON LINE TRADING GROUP INC, PANAMA	02.12.2009 02.12.2014

**LISTA CERTIFICATELOR DE ÎNREGISTRARE A
DESENELOR ȘI MODELELOR REÎNNOITE,
ȘI PERIOADA DE VALABILITATE A ACESTORA**

TABEL REÎNNOIRI ALE CERTIFICATELOR DE ÎNREGISTRARE A DM

Nr. certificat	Nr. depozit	Societate și oraș	Termen de valabilitate
007667 (2R)	1301/09.12.1998	S.C. QUADRANT AMROQ BEVERAGES S.A., București	19.12.2008 19.12.2013
007665 (2R)	1304/09.12.1998	S.C. QUADRANT AMROQ BEVERAGES S.A., București	19.12.2008 19.12.2013
007732 (2R)	1302/09.12.1998	S.C. QUADRANT AMROQ BEVERAGES S.A., București	19.12.2008 19.12.2013
000707 (3R)	1698/21.09.1994	BULGARI TIME S.A., Elveția	21.09.2009 21.09.2014
008686 (1R)	0919/09.09.1999	S.C. DAVINO S.R.L., București	09.09.2009 09.09.2014

**LISTA TITULARILOR DECĂZUȚI
DIN DREPTURI**

DECĂDERI

Nr. certificat	Nr. Depozit/ data	Titular	Data decăderii
18537	f 2008 0223 13.05.2008	LASZLO IOSIF BELA, TÂRGU-MUREȘ	01.10.2009
18524	f 2008 0231 21.05.2008	S.C. SIRIUS GLOBAL INVESTMENT S.R.L., BUCUREȘTI	01.10.2009
18548	f 2008 0343 06.08.2008	POPESCU LUCIAN, MANGALIA	01.10.2009
18527	f 2008 0393 19.09.2008	S.C. TRELIS TRADE S.R.L., BUCUREȘTI	01.10.2009
18523	f 2008 0395 22.09.2008	OLTEAN TEODOR, TÂRGU-MUREȘ	01.10.2009
594	1994/1409 25.05.1994	S.C. MOCARS S.A., CARAȘ-SEVERIN	25.11.2000
616	1994/1408 25.05.1994	S.C. MOCARS S.A., CARAȘ-SEVERIN	25.11.2000
615	1994/1407 24.05.1994	S.C. ELECTROMETAL S.C.C.A., ORADEA	24.11.2004
598	1994/1414 27.05.1994	BODIN RODICA, TIMIȘOARA	27.11.1999
768	1994/1416 30.05.1994	SAVA DORU CORNEL, BUCUREȘTI	30.11.1999
1085	1994/1418 01.06.1994	KIS KOVACS COLOMAN, SF. GHEORGHE; SZASZ KAROLY, SFÂNTU-GHEORGHE	01.12.1999
617	1994/1419 26.04.1994	S.C. MOLDOMOBILA S.A., IAȘI	26.10.1999
618	1994/1420 26.04.1994	S.C. MOLDOMOBILA S.A., IAȘI	26.10.1999
619	1994/1421 26.04.1994	S.C. MOLDOMOBILA S.A., IAȘI	26.10.1999
575	1994/1410 25.04.1994	S.C. MOCARS S.A., CARAȘ-SERVERIN	25.10.2000
595	1994/1411 27.05.1994	BODIN RODICA, TIMIȘOARA	27.11.1999
596	1994/1412 27.05.1994	BODIN RODICA, TIMIȘOARA	27.11.1999

Nr. certificat	Nr. Depozit/ data	Titular	Data decăderii
597	1994/1413 27.05.1994	BODIN RODICA, TIMIȘOARA	27.11.1999
637	1994/1504 30.06.1994	S.C. ELECTROTEL S.A., LOCALITATEA ALEXANDRIA, JUDEȚUL TELEORMAN	30.12.1999
636	1994/1503 29.06.1994	S.C. PENTRU CONSTRUCȚII MAGIC S.R.L., BUCUREȘTI	29.12.1999
635	1994/1502 29.06.1994	S.C. ACUMULATORUL S.A., BUCUREȘTI	29.12.2004
634	1994/1501 24.06.1994	HICIU DUMITRU, BUCUREȘTI; NĂSTASE OVIDIU, BOTOȘANI	24.12.1999
633	1994/1499 23.06.1994	FELEAGĂ SORIN GABRIEL, BUCUREȘTI	23.12.1999
632	1994/1498 23.06.1994	S.C. UBEMAR S.A., PLOIEȘTI	23.12.2001
607	1994/1497 22.06.1994	S.C. GERMINO S.A., LOCALITATEA ALEXANDRIA, JUDEȚUL TELEORMAN	22.12.1999
912	1994/1489 15.06.1994	PETRIA STELIAN MIHAIL, BUZĂU	15.12.1999
629	1994/1490 15.06.1994	S.C. ERGOLEMN S.A., SATU MARE	15.12.2004
692	1994/1494 16.06.1994	PRISĂCARU FILARET, BOTOȘANI	16.12.1999
628	1994/1486 14.06.1994	S.C. MECANPETROL S.A., LOCALITATEA GĂEȘTI, JUDEȚUL DÂMBOVIȚA	14.12.1999
627	1994/1485 13.06.1994	S.C. AEROSTAR S.A., BACĂU	13.12.2004
798	1994/1495 21.06.1994	S.C. PROMEC S.A., BUCUREȘTI	21.12.1999
631	1994/1496 21.06.1994	S.C. ROMRADIATOARE S.A., BRAȘOV	21.12.1999
651	1994/1554 11.07.1994	S.C. MOLDOMOBILA S.A., IAȘI	11.01.2000
811	1994/1509 04.07.1994	S.C. MITECO S.A., IAȘI	04.01.2000
810	1994/1508 04.07.1994	S.C. MITECO S.A., IAȘI	04.01.2000

Nr. certificat	Nr. Depozit/ data	Titular	Data decăderii
647	1994/1506 01.07.1994	GOGA EMIL, BRAȘOV	01.01.2000
744	1994/1505 30.06.1994	S.C. TOPAZ GENERAL ACTIVITIES S.R.L., BUCUREȘTI	30.12.1999
649	1994/1512 07.07.1994	SLAVILA C. DAN, PITEȘTI; SLAVILA D. CORNELIU, PITEȘTI	07.01.2000
648	1994/1507 01.07.1994	ARI PRESS S.R.L., BUCUREȘTI	01.01.2000
625	1994/1483 13.06.1994	BĂDUNĂ EDINSON, BUCUREȘTI	13.12.1999
579	1994/1481 08.04.1994	S.C. MULTIM S.A., TIMIȘOARA	08.10.1999
578	1994/1480 08.04.1994	S.C. MULTIM S.A., TIMIȘOARA	08.10.2004
577	1994/1479 08.04.1994	S.C. MULTIM S.A., TIMIȘOARA	08.10.1999
576	1994/1478 08.04.1994	S.C. MULTIM S.A., TIMIȘOARA	08.10.1999
623	1994/1435 09.06.1994	S.C. C.P. CONDOR S.R.L., SFÂNTU-GHEORGHE	09.12.1999
622	1994/1432 06.06.1999	S.C. ARO S.A., LOCALITATEA CÂMPULUNG- MUSCEL, JUDEȚUL ARGEȘ	06.12.2000
626	1994/1484 13.06.1994	S.C. AEROSTAR S.A., BACĂU	13.12.2004
621	1994/1431 06.06.1994	S.C. ARO S.A., LOCALITATEA CÂMPULUNG- MUSCEL, JUDEȚUL ARGEȘ	06.12.2000
620	1994/1430 03.06.1994	S.C. PRESTIGE ANNE - CHEMICAL & COSMETIC PRODUCTS IMPEX S.R.L., BRAȘOV	03.12.1999
608	1994/1433 06.06.1994	GHEORGHÎȚĂ VALENTIN SORIN, PLOIEȘTI	06.12.1999
444	1994/1075 05.01.1994	S.C. ELECTROMETAL S.A., TIMIȘOARA	05.07.2007
445	1994/1076 05.01.1994	S.C. ELECTROMETAL S.A., TIMIȘOARA	05.07.1999
446	1994/1077 07.01.1994	S.C. SEMBRAZ S.A., SIBIU	07.07.2000
465	1994/1078 13.01.1994	S.C. ARAS S.R.L., BRAȘOV	13.07.1999

Nr. certificat	Nr. Depozit/ data	Titular	Data decăderii
466	1994/1079 14.01.1994	BĂRBOI LUCIAN, CÂMPULUNG-MOLDOVENESC, JUDEȚUL SUCEAVA	14.07.2000
467	1994/1080 18.01.1994	S.C. ALPROM S.A., PITEȘTI, JUDEȚUL ARGEȘ	18.07.1999
468	1994/1081 18.01.1994	S.C. ALPROM S.A., PITEȘTI, JUDEȚUL ARGEȘ	18.07.1999
469	1994/1082 18.01.1994	S.C. ALPROM S.A., PITEȘTI, JUDEȚUL ARGEȘ	18.07.1999
447	1994/1084 20.01.1994	S.C. IMSAT - ARDEAL S.A., CLUJ-NAPOCA	20.07.1999
691	1994/1086 27.01.1994	S.C. ELBAC S.A., BACĂU	27.07.1999
492	1994/1087 28.01.1994	S.C. IMAR S.A., ARAD	28.07.1999
493	1994/1088 28.01.1994	S.C. IMAR S.A., ARAD	28.07.1999
494	1994/1089 28.01.1994	S.C. IMAR S.A., ARAD	28.07.1999
495	1994/1090 28.01.1994	S.C. IMAR S.A., ARAD	28.07.1999
496	1994/1091 28.01.1994	S.C. IMAR S.A., ARAD	28.07.1999
497	1994/1092 28.01.1994	S.C. IMAR S.A., ARAD	28.07.1999
498	1994/1093 28.01.1994	S.C. IMAR S.A., ARAD	28.07.1999
499	1994/1094 28.01.1994	S.C. IMAR S.A., ARAD	28.07.1999
500	1994/1095 28.01.1994	S.C. IMAR S.A., ARAD	28.07.1999
501	1994/1096 28.01.1994	S.C. IMAR S.A., ARAD	28.07.1999
502	1994/1097 28.01.1994	S.C. IMAR S.A., ARAD	28.07.1999
503	1994/1098 28.01.1994	S.C. IMAR S.A., ARAD	28.07.1999
504	1994/1099 28.01.1994	S.C. IMAR S.A., ARAD	28.07.1999

Nr. certificat	Nr. Depozit/ data	Titular	Data decăderii
505	1994/1100 28.01.1994	S.C. IMAR S.A., ARAD	28.07.1999
506	1994/1101 28.01.1994	S.C. IMAR S.A., ARAD	28.07.1999
507	1994/1102 28.01.1994	S.C. IMAR S.A., ARAD	28.07.1999
508	1994/1103 28.01.1994	S.C. IMAR S.A., ARAD	28.07.1999
509	1994/1104 28.01.1994	S.C. IMAR S.A., ARAD	28.07.1999
510	1994/1105 28.01.1994	S.C. IMAR S.A., ARAD	28.07.1999
511	1994/1106 28.01.1994	S.C. IMAR S.A., ARAD	28.07.1999
512	1994/1107 28.01.1994	S.C. IMAR S.A., ARAD	28.07.1999
513	1994/1108 28.01.1994	S.C. IMAR S.A., ARAD	28.07.1999
514	1994/1109 28.01.1994	S.C. IMAR S.A., ARAD	28.07.1999
515	1994/1110 28.01.1994	S.C. IMAR S.A., ARAD	28.07.1999
516	1994/1111 28.01.1994	S.C. IMAR S.A., ARAD	28.07.1999
517	1994/1112 28.01.1994	S.C. IMAR S.A., ARAD	28.07.1999
518	1994/1113 28.01.1994	S.C. IMAR S.A., ARAD	28.07.1999
519	1994/1114 28.01.1994	S.C. IMAR S.A., ARAD	28.07.1999
520	1994/1115 28.01.1994	S.C. IMAR S.A., ARAD	28.07.1999
521	1994/1116 28.01.1994	S.C. IMAR S.A., ARAD	28.07.1999
522	1994/1117 28.01.1994	S.C. IMAR S.A., ARAD	28.07.1999
523	1994/1118 28.01.1994	S.C. IMAR S.A., ARAD	28.07.1999

Nr. certificat	Nr. Depozit/ data	Titular	Data decăderii
524	1994/1119 28.01.1994	S.C. IMAR S.A., ARAD	28.07.1999
525	1994/1120 28.01.1994	S.C. IMAR S.A., ARAD	28.07.1999
526	1994/1121 28.01.1994	S.C. IMAR S.A., ARAD	28.07.1999
530	1994/1122 28.01.1994	S.C. IMAR S.A., ARAD	28.07.1999
527	1994/1123 28.01.1994	S.C. IMAR S.A., ARAD	28.07.1999
528	1994/1124 28.01.1994	S.C. IMAR S.A., ARAD	28.07.1999
529	1994/1125 28.01.1994	S.C. IMAR S.A., ARAD	28.07.1999
489	1994/1126 31.01.1994	S.C. PENTRU CERCETARE, PROIECTARE ŞI PRODUCŢIE DE ECHIPAMENT ŞI INSTALAŢII DE AUTOMATIZARE, BUCUREŞTI	31.07.1999
490	1994/1127 31.01.1994	S.C. DANIS S.N.C., ROMAN, JUDEŢUL NEAMŢ	31.07.1996
491	1994/1128 31.01.1994	S.C. MITECO S.A., IAŞI	31.07.1999
417	1994/1130 02.02.1994	S.C. KARMA IMPEX S.R.L. - FILIALA BUCUREŞTI, BUCUREŞTI	02.08.1999
418	1994/1131 02.02.1994	S.C. UBEMAR S.A., PLOIEŞTI	02.08.1999
419	1994/1132 02.02.1994	S.C. ROMRADIATOARE S.A., BRAŞOV	02.08.2002
420	1994/1133 03.02.1994	S.C. SOCRATI S.R.L., BUCUREŞTI	03.08.2004
14985	f 2004 0333 02.04.2004	S.C. KAROM DRINKS S.R.L., BUCUREŞTI	02.10.2009
15445	f 2004 0334 29.03.2004	TODICĂ MAFTEI GEORGE, BISTRIŢA	29.09.2009
15105	f 2004 0379 13.04.2004	BODE-PANZER S.R.O., RAJHRAD, REPUBLICA CEHĂ	13.10.2009
15118	f 2004 0435 14.04.2004	S.C. GEROM INVEST S.A., LOCALITATEA PETROŞANI, JUDEŢUL HUNEDOARA	14.10.2009

Nr. certificat	Nr. Depozit/ data	Titular	Data decăderii
15117	f 2004 0436 14.04.2004	S.C. GEROM INVEST S.A., LOCALITATEA PETROȘANI, JUDEȚUL HUNEDOARA	14.10.2009
15340	f 2004 0448 20.04.2004	S.C. LUX-ARTIM S.R.L., LOCALITATEA ONEȘTI, JUDEȚUL BACĂU	20.10.2009
14983	f 2004 0450 20.04.2004	POPA MIRELA, SIBIU	20.10.2009
928	1995/2254 03.03.1995	S.C. IAICA S.A. ALEXANDRIA, JUDEȚUL TELEORMAN	03.09.2005
2516	1995/2143 06.02.1995	S.C. VINICOLA S.A. FOCȘANI, JUDEȚUL VRANCEA	06.08.2000
858	1995/2136 26.01.1995	S.C. CAROMET S.A. CARANSEBEȘ, JUDEȚUL CARAȘ-SEVERIN	26.07.2001
1052	1995/2137 26.01.1995	OLARU ȘTEFAN, LOCALITATEA ZĂRNEȘTI, JUDEȚUL BRAȘOV	26.07.2000
2213	1995/2138 30.01.1995	S.C. TIPO - BETY S.R.L., BRAȘOV	30.07.2000
2171	1995/2139 30.01.1995	RUCZUI TIBOR, BRAȘOV	30.07.2000
954	1995/2140 31.01.1995	S.C. SETUM S.A., BUCUREȘTI	31.07.2006
853	1995/2130 25.01.1995	S.C. RELAXA S.A., LOCALITATEA MIZIL, JUDEȚUL BUZĂU	25.07.2000
856	1995/2133 25.01.1995	BODIN RODICA, LOCALITATEA TIMIȘOARA, JUDEȚUL TIMIȘ	25.07.2000
855	1995/2132 25.01.1995	BODIN RODICA, LOCALITATEA TIMIȘOARA, JUDEȚUL TIMIȘ	25.07.2000
854	1995/2131 25.01.1995	S.C. N.C. ICE GOLD COMPANY S.R.L., LOCALITATEA TIMIȘOARA, JUDEȚUL TIMIȘ	25.07.2000
864	1995/2134 25.01.1995	S.C. VARGA PROD S.R.L., LOCALITATEA ODORHEIU SECUIESC, JUDEȚUL HARGHITA	25.07.2000
1054	1995/2221 01.03.1995	S.C. MAGNUM S.R.L., SIBIU	01.09.2000
857	1995/2135 26.01.1995	S.C. CAROMET S.A., LOCALITATEA CARANSEBEȘ, JUDEȚUL CARAȘ-SEVERIN	26.07.1995
868	1995/2215 28.02.1995	PRUNĂ GEORGE, LOCALITATEA PLOIEȘTI, JUDEȚUL PRAHOVA	28.08.2000

Nr. certificat	Nr. Depozit/ data	Titular	Data decăderii
869	1995/2216 28.02.1995	PRUNĂ GEORGE, LOCALITATEA PLOIEȘTI, JUDEȚUL PRAHOVA	28.08.2000
870	1995/2217 28.02.1995	PRUNĂ GEORGE, LOCALITATEA PLOIEȘTI, JUDEȚUL PRAHOVA	28.08.2000
871	1995/2218 28.02.1995	PRUNĂ GEORGE, LOCALITATEA PLOIEȘTI, JUDEȚUL PRAHOVA	28.08.2000
955	1995/2220 28.02.1995	S.C. TIPO - BETY S.R.L., BRAȘOV	28.08.2000
957	1995/2212 27.02.1995	S.C. MOPAL S.A., LOCALITATEABISTRIȚA, JUDEȚUL BISTRIȚA-NĂSĂUD	27.08.2000
949	1994/1826 24.10.1994	TRUȘCULESCU CECILIA, TIMIȘ	24.01.2001
950	1994/1827 24.10.1994	TRUȘCULESCU CECILIA, TIMIȘ	24.01.2001
951	1994/1828 24.10.1994	TRUȘCULESCU CECILIA, TIMIȘ	24.01.2001
745	1994/1829 25.10.1994	PERJU COSTEL, ROMAN	25.04.2000
786	1994/1830 26.10.1994	S.C. TERFIN S.R.L., ROMAN	26.04.2000
779	1994/1831 26.10.1994	S.C. TERFIN S.R.L., ROMAN	26.04.2000
780	1994/1832 26.10.1994	S.C. TERFIN S.R.L., ROMAN	26.04.2000
781	1994/1833 26.10.1994	S.C. TERFIN S.R.L., ROMAN	26.04.2000
787	1994/1834 27.10.1994	TUDOR ADRIAN, SINAIA	27.04.2000
801	1994/1835 27.10.1994	BERCEANU RADU MIRCEA, CRAIOVA	27.04.2001
803	1994/1838 02.11.1994	S.C. SWERO - CO S.R.L., ODORHEIU-SECUIESC	02.05.2000
882	1994/2004 05.12.1994	BIRO MEGA, LOCALITATEA SFÂNTU-GHEORGHE, JUDEȚUL COVASNA	05.06.2005
821	1994/2005 05.12.1994	S.C. CARPATINA S.A., LOCALITATEA RÂMNICU- VÂLCEA, JUDEȚUL VÂLCEA	05.06.2000
822	1994/2006 05.12.1994	S.C. CARPATINA S.A., LOCALITATEA RÂMNICU- VÂLCEA, JUDEȚUL VÂLCEA	05.06.2000

Nr. certificat	Nr. Depozit/ data	Titular	Data decăderii
823	1994/2007 05.12.1994	S.C. CARPATINA S.A. RÂMNICU-VÂLCEA, JUDEȚUL VÂLCEA	05.06.2000
824	1994/2008 05.12.1994	S.C. CARPATINA S.A., LOCALITATEA RÂMNICU- VÂLCEA, JUDEȚUL VÂLCEA	05.06.2000
920	1994/2009 07.12.1994	S.C. TIMCON S.A., LOCALITATEA TIMIȘOARA, JUDEȚUL TIMIȘ	07.06.2000
919	1994/2010 07.12.1994	S.C. TIMCON S.A., LOCALITATEA TIMIȘOARA, JUDEȚUL TIMIȘ	07.06.2005
841	1994/2011 08.12.1994	S.C. ROMRADIATOARE S.A., BRAȘOV	08.06.2000
921	1994/2012 09.12.1994	SIMION ALEXANDRU, LOCALITATEA TIMIȘOARA, JUDEȚUL TIMIȘ	09.06.2005
922	1994/2014 03.11.1994	S.C. MOBITIM S.A., LOCALITATEA TIMIȘOARA, JUDEȚUL TIMIȘ	03.05.2000
925	1994/2015 12.12.1994	S.C. IAICA S.A., LOCALITATEA ALEXANDRIA, JUDEȚUL TELEORMAN	12.06.2005
924	1994/2016 12.12.1994	S.C. IAICA S.A., LOCALITATEA ALEXANDRIA, JUDEȚUL TELEORMAN	12.06.2001
923	1994/2017 12.12.1994	S.C. IAICA S.A., LOCALITATEA ALEXANDRIA, JUDEȚUL TELEORMAN	12.06.2000
812	1994/1886 21.11.1994	S.C. STIF S.A., LOCALITATEA FĂLTICENI, JUDEȚUL SUCEAVA	21.05.2005
4500	1996/4693 18.10.1996	S.C. ESCALADE S.R.L., LOCALITATEA ODORHEIU- SECUIESC, JUDEȚUL HARGHITA	18.05.2002
4525	1996/4692 18.10.1996	S.C. PENTRU INDUSTRIA PRODUSELOR ELECTRONICE ȘI ELECTROCASNICE S.A., ARGEȘ	18.05.2002
4524	1996/4691 18.10.1996	S.C. PENTRU INDUSTRIA PRODUSELOR ELECTRONICE ȘI ELECTROCASNICE S.A., ARGEȘ	18.05.2002
4684	1996/4637 16.10.1996	S.C. DEVAROM PROCONSTRUCT S.R.L., LOCALITATEA DEVA, JUDEȚUL HUNEDOARA	16.05.2002
4837	1996/4591 03.10.1996	COLGATE -PALMOLIVE -COMPANY, S.U.A.	03.05.2004
4838	1996/4592 03.10.1996	COLGATE -PALMOLIVE -COMPANY, S.U.A.	03.05.2004
4839	1996/4593 03.10.1996	COLGATE -PALMOLIVE -COMPANY, S.U.A.	03.05.2004
4841	1996/4595 03.10.1996	COLGATE -PALMOLIVE -COMPANY, S.U.A.	03.05.2004

Nr. certificat	Nr. Depozit/ data	Titular	Data decăderii
4840	1996/4594 03.10.1996	COLGATE -PALMOLIVE -COMPANY, S.U.A.	03.05.2004
4680	1996/4557 17.09.1996	LEGO A/S, DANEMARCA	17.04.2007
4682	1996/4559 17.09.1996	LEGO A/S, DANEMARCA	17.04.2007
4681	1996/4558 17.09.1996	LEGO A/S, DANEMARCA	17.04.2007
4398	1996/4551 17.09.1996	ELECTROMENTAL S.C.A., LOCALITATEA ORADEA, JUDEȚUL BIHOR	17.04.2007
4678	1996/4555 17.09.1996	LEGO A/S, DANEMARCA	17.04.2007
4679	1996/4556 17.09.1996	LEGO A/S, DANEMARCA	17.04.2007
4677	1996/4554 17.09.1996	LEGO A/S, DANEMARCA	17.04.2007
4511	1996/4548 16.09.1996	S.C. ROMVAG S.A., LOCALITATEA CARACAL, JUDEȚUL OLT	16.04.2007
4397	1996/4549 16.09.1996	S.C. ROMVAG S.A., LOCALITATEA CARACAL, JUDEȚUL OLT	16.04.2007
4591	1996/4547 16.09.1996	S.C. ROMVAG S.A., LOCALITATEA CARACAL, JUDEȚUL OLT	16.04.2007
4399	1996/4552 17.09.1996	S.C. PLASTOR S.A., LOCALITATEA ORADEA, JUDEȚUL BIHOR	03.06.2002
1594	1996/4553 17.09.1996	BUMBULUCI ȘTEFAN, JUDEȚUL SIBIU	17.03.2007
4396	1996/4546 16.09.1996	S.C. ROMVAG S.A., LOCALITATEA CARACAL, JUDEȚUL OLT	16.04.2007
15056	f 2004 0051 09.01.2004	ALMERA INTERNATIONAL S.R.L., GALAȚI	09.07.2006
14935	f 2004 0054 13.01.2004	S.C. FUCHS CONDIMENTE RO S.R.L., LOCALITATEA DOMNEȘTI, JUDEȚUL ARGEȘ	13.07.2009
15010	f 2004 0064 15.01.2004	TERAPLAST GP S.A., BISTRIȚA-NĂȘĂUD	15.07.2009
15289	f 2004 0065 15.01.2004	BILKIM KUMRUSAL KIMYA URUNLERI SANAYI VE TICARET ANONIM SIRKETI, ISTAMBUL, TURCIA	15.07.2009
14978	f 2004 0067 19.01.2004	S.C. VITRO LUX S.R.L., LOCALITATEA CRISTEȘTI, JUDEȚUL MUREȘ	19.07.2009

Nr. certificat	Nr. Depozit/ data	Titular	Data decăderii
14780	f 2004 0068 20.01.2004	BANCA NAȚIONALĂ A ROMÂNIEI, BUCUREȘTI	20.07.2009
14866	f 2004 0069 20.01.2004	S.C. AGRICOVER S.A., BUZĂU	20.07.2009
15101	f 2004 0070 20.01.2004	S.C. SIRETUL S.A., LOCALITATEA PAȘCANI, JUDEȚUL IAȘI	20.07.2009
14880	f 2004 0071 21.01.2004	S.C. RELEE S.A., LOCALITATEA MEDIAȘI, JUDEȚUL SIBIU	21.07.2009
14755	f 2004 0074 21.01.2004	S.C. LARIANA S.R.L., LOCALITATEA MEDIAȘI, JUDEȚUL SIBIU	21.07.2009
15099	f 2004 0075 22.01.2004	S.C. EURO DISTRIBUTION S.R.L., LOCALITATEA MIHĂILEȘTI, JUDEȚUL GIURGIU	22.07.2009
14997	f 2004 0076 22.01.2004	S.C. EURO DISTRIBUTION S.R.L., LOCALITATEA MIHĂILEȘTI, JUDEȚUL GIURGIU	22.07.2009
14757	f 2004 0108 04.02.2004	AGENȚIA UNIVERSITARĂ DE INVENTICĂ INVENTA, BUCUREȘTI	04.08.2009
15132	f 2004 0109 05.02.2004	S.C. DK WALNEK PRODS S.R.L., BAIA MARE	05.08.2009
14758	f 2004 0110 05.02.2004	PRIBOI ILIE, GALAȚI	05.08.2009
14790	f 2004 0112 06.02.2004	S.C. COM LEJUN S.R.L., BUCUREȘTI	06.08.2009
15359	f 2004 0113 06.02.2004	CERAMICA ALTHEA S.R.L., CIVITA CASTELLANA (VITERBO), ITALIA	16.08.2009
14916	f 2004 0318 23.03.2004	POPA AURORA SÎNZIANA DOINA, BUCUREȘTI	23.09.2009
15275	f 2004 0316 22.03.2004	S.C. REZEL S.R.L., TÂRGU-MUREȘ	22.09.2009
15281	f 2004 0514 17.02.2004	S.C. HORUS SERVICES S.R.L., BUCUREȘTI	17.08.2009

**REVALIDĂRI ALE CERTIFICATELOR
DE ÎNREGISTRARE**

REVALIDĂRI ALE CERTIFICATELOR DE ÎNREGISTRARE A DM

Nr. certificat	Nr. depozit/data	Societate și oraș	Data revalidării
7667	1998/1301 09.12.1998	S.C. QUADRANT AMROQ BEVERAGES S.A., București	11.09.2009
7665	1998/1304 09.12.1998	S.C. QUADRANT AMROQ BEVERAGES S.A., București	11.09.2009
7732	1998/1302 09.12.1998	S.C. QUADRANT AMROQ BEVERAGES S.A., București	11.09.2009

**MODIFICĂRI ÎN SITUAȚIA JURIDICĂ
A TITULARILOR**

MODIFICĂRI ÎN SITUAȚIA JURIDICĂ A CERERILOR/CERTIFICATELOR DM

1. Titularul certificatelor de înregistrare nr. **017983, 017939, S.C. MATRICON INDUSTRIAL S.R.L.**, cu sediul în București, str. Pucheni, nr. 42, sector 5, a **cesionat total drepturile ce decurg din acestea societății S.C. TOTAL CONSTRUCT COMPANY S.R.L.**, cu sediul în **București, str. Pucheni, nr. 42, sector 5.**
2. Titularul certificatului de înregistrare nr. **008686, UNICOM PRODUCTION S.R.L.**, a schimbat **sediul social din București, str. dr. Nicolae Tomescu, nr. 7, et. 1, ap. 2, sector 5, în București, str. Andrei Mureșanu, nr. 10, et. P, sector 1.**
3. Titularul certificatului de înregistrare nr. **008686** a schimbat denumirea comercială din UNICOM PRODUCTION S.R.L. în **DAVINO S.R.L.**, cu sediul în **București, str. Andrei Mureșanu, nr. 10, et. P, sector 1.**
4. Titularul certificatului de înregistrare nr. **008686, DAVINO S.R.L.**, a schimbat sediul social din București, str. Andrei Mureșanu, nr. 10, et. P, sector 1, în **București, str. arh. Ștefan Burcuș, nr. 6, sector 1.**
5. Titularul certificatului de înregistrare nr. **008686, DAVINO S.R.L.**, cu sediul în **București, str. arh. Ștefan Burcuș, nr. 6, sector 1**, a desemnat, ca mandatar autorizat, societatea **S.C. ANI FUCIU S.R.L.**, cu sediul în **Snagov, bl. P53, sc. A, parter, ap. 1, județul Ilfov.**
6. Titularul certificatului de înregistrare nr. **015500** a schimbat denumirea comercială din SICOMED S.A. în **ZENTIVA S.A.**, cu sediul în **București, str. Theodor Pallady, nr. 50, sector 3.**
7. Titularul certificatului de înregistrare nr. **015500, ZENTIVA S.A.**, cu sediul în București, str. Theodor Pallady, nr. 50, sector 3, a desemnat, ca mandatar autorizat, societatea **RATZA & RATZA S.R.L.**, cu sediul în **București, bd A.I. Cuza, nr. 52-54, sector 1.**
8. Titularul certificatului de înregistrare nr. **015391, S.C. MALIȚA PRODCOM S.R.L.**, cu sediul în București, șoseaua Vitan Bârzești, nr. 9-11, sector 4, a desemnat, ca mandatar autorizat, societatea **FRISCH & PARTNERS S.R.L.**, cu sediul în **București, str. Ceasornicului, nr. 7, sector 1.**
9. Mandatarul certificatului de înregistrare nr. **000707, S.C. ROMINVENT S.A.**, a schimbat sediul social din București, bd Nicolae Bălcescu, nr. 22, sector 1 în **București, str. Ermil Pangratti, nr. 35, sector 1.**

10. Titularul certificatelor de înregistrare nr. **015466, 015465, 015780 și 015468, S.C. ZAREA S.A., a schimbat sediul social din București, bd Bucureștii Noi, nr. 111, sector 1, în București, str. Piatra Cetei, nr. 1, sector 1.**

11. Titularul certificatelor de înregistrare nr. **008099, 014163, 006998, 011571, 011407, 017485, 017549, 015557, 014341, 013791, 013790, 011964, 011418, 011587, 011896, 015732, 015888, 015731, 011520, 011566 și 011615, INTER ON LINE TRADING GROUP INC,** cu sediul în Republica Panama , 51st Street, Campo Alegre, Area Bancaria, Centro Magna Corp. Building, 6 th Floor, Office no. 608, Panama City, **a acordat licență exclusivă societății S.C. ALKA CO S.R.L., cu sediul în București, str. Străulești, nr. 76-86, sector 1.**

12. Titularul certificatului de înregistrare nr. **017540, S.C. PLANTEXTRAKT S.R.L.** cu sediul în sat Rădaia, comuna Baci, județul Cluj, **a cesionat modelele 3, 6 și 8 ce decurg din acesta societății S.C. OZONE LABORATORIES PHARMA S.A.,** cu sediul în **București, Splaiul Independenței, nr. 319E, et. 1, sector 6.** Ca urmare a înscrierii contractului de cesiune, **S.C. PLANTEXTRAKT S.R.L.,** cu sediul în sat Rădaia, comuna Baci, județul Cluj, și **S.C. OZONE LABORATORIES PHARMA S.A.,** cu sediul în București, Splaiul Independenței, nr. 319E, et.1, sector 6, **au devenit cotitularii certificatului de înregistrare nr. 017540. S.C. PLANTEXTRAKT S.R.L. este titularul modelelor 1, 2, 4, 5, 7, 9, 10, iar S.C. OZONE LABORATORIES PHARMA S.A. este titularul modelelor 3, 6 și 8.**

13. Mandatarul certificatului de înregistrare nr. **015483 a schimbat denumirea comercială din AGENȚIA UNIVERSITARĂ DE INVENTICĂ - INVENTA în INVENTA - Agenție de Proprietate Intelectuală S.R.L.,** cu sediul în **București, Corneliu Coposu, nr. 7, bl. 104, sc. B, et. 2, ap. 31, sector 3.**

14. Titularul certificatelor de înregistrare nr. **015702 și 015713, S.C. FARMEC S.A.,** cu sediul în Cluj-Napoca, str. Henri Barbusse, nr. 16, județul Cluj, **a desemnat, ca mandatar autorizat, Cabinet de Proprietate Industrială Lucăcel Mihaiela I.I.,** cu sediul în **București, Aleea Rotundă, nr. 2, bl. H8, sc. 2, et. 4, ap. 38, sector 3.**

15. Titularul certificatului de înregistrare nr. **015498 a schimbat forma juridică din societate pe acțiuni (S.C. BIBORȚENI S.A.,** cu sediul în Biborțeni, str. Principală, nr. 270, ap. birou, nr. 2, județul Covasna) **în societate cu răspundere limitată (S.C. BIBORȚENI S.R.L.,** cu sediul în **Biborțeni, str. Principală, nr. 270, ap. birou, nr. 2, județul Covasna).**

|ERATE

TABEL ERATE

Număr depozit reglementar	Localizarea erorii în BOPI nr.	Text publicat	Text corect
f 2009 0236	6/2009	<i>(72) OGHINA RADU, BD Poitiers, nr. 58A, Iași, România</i>	<i>(72) OGHINA RADU, Str. Decebal, nr. 34, bl. D4, sc. A, et. 2, ap. 10, Iași, România</i>

DIVERSE

- **LISTA CONSILIERILOR ÎN PROPRIETATE INDUSTRIALĂ ȘI A MANDATARILOR AUTORIZAȚI ÎN PROPRIETATE INDUSTRIALĂ**
- **CENTRE REGIONALE PENTRU PROMOVAREA PROPRIETĂȚII INDUSTRIALE ÎN ROMÂNIA**
- **ANUNȚURI OFICIALE**
- **MATERIALE INFORMATIVE DIN DOMENIUL PROPRIETĂȚII INDUSTRIALE**

ROMÂNIA
OFICIUL DE STAT PENTRU INVENȚII ȘI MĂRCI

ORDIN nr. 157
24 iulie 1997

Directorul General al Oficiului de Stat pentru Invenții și Mărci,
Având în vedere prevederile art. 14, alin. 3, din Legea 64/1991, privind brevetele de invenție, și
Regula 2.5, din H.G. 152/92, referitoare la profesia de consilier în proprietate industrială,

ORDIN:

Art. 1. Persoanele ale căror nume figurează în lista anexă la prezentul Ordin, precum și firmele specializate în proprietate industrială se înscriu în **REGISTRUL NAȚIONAL AL CONSILIERILOR ÎN PROPRIETATE INDUSTRIALĂ**, cu menționarea specializării.

Art. 2. Prezentul ordin se va publica în Buletinul Oficial de Proprietate Industrială.

Director General

AGENȚIILE SPECIALIZATE ÎN PROPRIETATE INDUSTRIALĂ
pentru luna octombrie 2009

Data înființării	Nr. registru agenții	Denumirea completă a cabinetului/agenției Adresa Consilieri cu drept de practică	Domenii	Statut juridic
27.03.1991	001	INVENTA – AGENȚIE DE PROPRIETATE INTELLECTUALĂ S.R.L. București, Bdul Corneliu Coposu nr. 7, bl. 104, sc. 2, ap.31, sect.3, cod 030602, Tel: 021/3200285, Fax: 021/3228325, e-mail: contact@inventa.ro, inventa@mark-patent.ro, turcanu@inventa.ro, GSM: 0744 324510 Prof. univ. dr. ing. Țurcanu Constantin, Dr. ing. Lorent Alexandru, Ing. Velțan Loredana, Ing. Secăreanu Doina, prof.univ.dr.chim. Ungureanu Mihaela, ec. Bodomoi Otilia Florentina, arh.ing. Țurcanu Costin Radu, dr.Gheorghe Bucșă	Brevete Mărci Desene Topografii	SRL
29.05.1991	002	CABINET ENPORA S.R.L. București, str. George Calinescu nr.52A, ap.1, 011694, Tel: 021 2300990; 031 1001634, Fax: 021 2302311; 031 1007927, pop@patents.ro Ing. Pop Virginia Daisy, Ing. Pop Călin Radu, Ing. Popescu Bianu Anca, jur. Tărchilă Nicoleta Aurica	Brevete Mărci Desene Topografii	SRL
23.07.1991	003	PATENTMARK S.R.L. București str. Dr. N. Turnescu nr. 2,ap.2, sector 5, cod 050467Tel: 021/3121669, Fax: 021/2233963, stema@pcnet.ro Mohonea Liliana, Mohonea Cristian, Borlan T. Radu, Marinescu Ruxandra	Brevete Mărci Desene Topografii	SRL
18.12.1991	004	RODALL AGENȚIE DE PROPRIETATE INDUSTRIALĂ S.R.L. București, Str. Polonă nr. 115, bl. 15, sc. A, ap. 19 sector 1, cod 010497, Tel: 021/2108342, GSM: 0722 652111, Fax:021/2105794, rodall@b.astral.ro Jur. Bălan Gheorghită, Pițu Dalila	Brevete Mărci Desene Topografii	SRL
25.08.1992	005	INTELECT S.R.L. Oradea, B-dul Dacia nr. 48 Bl. D10, Ap.3, Tel: 0259/453847, Fax:0259/268094, OP 9-CP 128, cod 410346,e-mail: info@intelec.ro, GSM: 0745 040831 Buzlea Elisabeta, Buzlea Mircea Valentin, Buzlea Narcisa Floricica	Brevete Mărci Desene Topografii	SRL

08.09.1992	006	A.G.V. –AGENTIE DE PROPRIETATE INDUSTRIALA SRL Bucuresti, sector 1, str. Clucereasa Elena nr.67, tel/fax: 0216664311, mobil: 0744369265, ion.costin@yahoo.de Ion Costin	Mărci Desene	SRL
04.12.1992	008	CONSTANTIN GHIȚĂ OFFICE SRL Timișoara, str. Take Ionescu nr. 24-28 sc. B ap. 2 judetul Timiș, cod 300042, Tel/Fax: 0256/435976, GSM: 0744 162462, e-mail: ghita@ghitaconstantin.ro, clelia@ghitaconstantin.ro, www.ghitaconstantin.ro Ing. Ghiță Constantin, Pop Motogna Clelia	Brevete Mărci Desene	SRL
05.01.1993	009	CABINET DE PROPRIETATE INDUSTRIALĂ S.I. Timișoara, Str. Moise Dobosan nr.110, cod poștal 300600, GSM: 0722 984909, Tel/Fax: 0256/475105, e-mail: ioan_sovar@yahoo.com Șovar Ioan	Brevete Mărci Desene	SRL
13.05.1993	010	ROMINVENT S.A București, Str. Ermil Pangratti nr. 35, et.1, sect.1, cod 011882, Tel: 021/2312515, 2312541,Fax: 021/2312550, 2312454,e-mail: office@rominvent.ro Ing.Enescu Lucian, Chim. Larion Sonia, Jur. Mocanu Ion, Fiz. Nicolaescu Daniella, Ec. Ghenu Mihaela, Ing.Teodorescu Mihaela, Ing. Cosmina Fierăscu, Ing. Ploacă Daniel, Ing. Spătaru Daniela, Ing. Alexandra Hașiu, Dr. Ing. Cristina Popa, Ec. Joitoiu Andreea Simona, Bio.Enescu Miruna, farm.Dumitrescu Artemis Sorina, jur. Markusev Denisa Mary, ec. Olteanu Camelia, jur. Dragulin Ioana, ing. Petcu Costin, jur. Martinescu Alina Nicoleta, jur. Pasanciuc Laura	Brevete Mărci Desene Topografii	SA
17.07.1993	011	CABINET INDIVIDUAL “INDEPENDENT PROPINI AGENT” București, sector 5, Str. Fabrica de chibrituri nr. 42, cod 050183,Tel/Fax: 021/3352938, GSM: 0728.865.008 Nicolae Ioan	Brevete Mărci Desene Topografii	CI
13.03.1995	014	PERSOANĂ FIZICĂ INDEPENDENTĂ TĂTARU DOINA Piatra Neamț, Str. Apele Minerale nr. 4. cod 610121 Tel: 0233/223602, e-mail: doina_tataru@msn.com Tătaru Doina	Brevete Mărci Desene	PF

30.03.1995	015	CABINET M. OPROIU - CONSILIERE ÎN PROPRIETATE INTELECTUALĂ SRL București, Str. Popa Savu, nr. 42, parter, sector 1, cod 011434, Tel: 021/2602833; 021/ 2602834, Fax: 021/2602836; 021/2602835, P.O.Box 2-229, e-mail: office@oproiu.ro Fiz. Oproiu Margareta, MBA arh.Vasilescu Raluca, jur. Sturza Ioana, , ing.chim.Marin Elena, ing.Ene Silvia, ec. MBA Pătrascu Georgiana, ing.chim.Petrea Dana Maria, filolog Oana Țambrea, ing.chim.Filippi Valentina, ing.chim. Georgescu Cristina, ing.mec. Popescu Mariana	Brevete Mărci Desene Topografii	SRL
21.05.1996	017	AGENȚIA DE PROPRIETATE INDUSTRIALĂ "LABIRINT" Arad, Str. Coriolan Petreanu nr. 28, cod 310151 Tel/Fax: 0257/255842, GSM: 0722 458129, e-mail: info@labirint.ro Ing. Ivanca Maria	Brevete Mărci Desene	CI
14.11.1996	018	INTEGRATOR Consulting SRL Cluj Napoca, str. Dunării nr. 25 bl.C1 ap.5, , jud. Cluj, cod 400593 Tel/Fax: 0264/442817, GSM: 0745235585, e-mail: dorin.isoc@aut.utcluj.ro Isoc Dorin	Brevete Mărci Desene	SRL
1997	019	LOYAL PARTNERS -AGENȚIE DE PROPRIETATE INTELECTUALĂ Galati, Str. Portului nr.23, Parcul De Soft, cam.307, cod 800025, Tel/Fax: 0236/464847, tel/fax: 0236/407032, GSM: 0722 744241, office@loyalpartners.ro www.loyalpartners.ro ing.jr. Pușcașu Dan	Brevete Mărci Desene Topografii	SRL
01.07.1997	020	AGENȚIE DE PROPRIETATE INTELECTUALĂ ȘI TRANSFER DE TEHNOLOGIE -AGPITT-SRL București, B-dul Libertății nr. 12, bl.113, sc.2, ap.28, sector 4; cod 040129, CP 42-106, Tel: 3177693;;Fax: 021/3177584, GSM: 0744293552; 0724539752, e-mail: faighenov@xnet.ro; office@agpitt.ro Ing.jur. Faighenov Marioara	Brevete Mărci Desene	SRL
10.07.1997	016	MILENIUL 3 – AGENȚIE DE PROPRIETATE INDUSTRIALĂ SRL Pașcani, Str. Moldovei nr. 10, bl. Crinul, sc. A, ap. 28, jud Iași, cod 705200, Tel/Fax: 0232/719190; GSM: 0740 820582 Ing.Burțilă Ioan	Brevete Mărci Desene	SRL
03.10.1997	021	LAZĂR ELENA CABINET DE PROPRIETATE INDUSTRIALĂ Buzău, Str.Unirii, Bl.16C,Et.3, Ap. 12, cod 120013, OP 1, CP 52, Tel./Fax: 0238 724262 GSM: 0723 328633, cpielena@recomplast.com Lazăr Elena	Brevete Mărci Desene Topografii	CI

29.10.1997	022	PERSOANĂ FIZICĂ INDEPENDENTĂ BARBU GHEORGHE MIRCEA București, Șos Iancului nr.21, bl. 106A,sc.B, ap.73, sect.2, Tel/Fax : 021/6536608, 0724.834.010 e-mail : bmircea@mailbox.ro Barbu Gheorghe Mircea	Brevete Mărci Desene	CI
02.12.1997	023	“ HARCOV” A.P.I. S.R.L. Sfântu Gheorghe, jud. Covasna, Str. Nicolae Iorga nr. 61, bl. 10E, sc. B, ap. 9, cod 520089, Tel: 0267/352267, GSM : 0744435291, stanciu@planet.ro, propind@mail.asimcov.ro Stanciu Adelina	Brevete Mărci Desene	SRL
18.12.1997	024	AGENȚIE DE PROPRIETATE INDUSTRIALĂ ȘI TRANSFER TEHNOLOGIC « STOIAN IOAN » Roman, Bd. Republicii, bl. 46, sc. C, ap. 35, cod 611127, jud. Neamț, Tel/Fax : 0233/741268, GSM : 0745 643738, istoian@engineer.com Stoian Ioan	Brevete Mărci Desene	CI
1998	007	ROMPROSPER SERVIMPEX SRL Agentie de proprietate intelectuala „PIVA®” București, Șos. Mihai Bravu nr. 294, bl.6,sc.B, ap. 63, sector 3, cod 030319, Tel: 021.322.28.57, fax: 021.322.28.57 Mobil: 0724880514; 0744654128; 0744536405 e-mail: office@piva.ro; raluca_pioaru@yahoo.com; mihalache.andra@gmail.com lector univ.dr. Pioaru Mihalache Raluca Andreea	Mărci Desene Brevete	SRL
27.04.1998	026	PIDES-CABINET DE PROPRIETATE INDUSTRIALĂ București, Str. Valea Buzăului, nr. 10, bl. G30, ap. 36, sector 3, cod 032334, Tel : 3455351 GSM : 0723 708632, e-mail: pides2004@yahoo.com ing. Șova Dan Eugen	Brevete Mărci Desene Topografii	CI
1998	048	PETRU COSTINESCU-DICOSTI București, Str. Viorele nr. 30, bl. 20 A, ap. 23, sector 4,cod 040428, OP 44 – CP5 , Tel: 021/3303162, e-mail: petrucostinescu.dicosti@gmail.com Petru Costinescu	Brevete Mărci Desene	CI
23.02.1999	027	SZENTE SÁNDOR Odorheiu Secuiesc, str. Victoriei, nr. 41,bl.U6, et.1, ap.4, jud. Harghita,cod poștal 535600, Tel : 0266/219143, e-mail : prooffice@szente.ro Szente Sándor	Brevete Mărci Desene	CI
21.07.1999	028	NOWAPATENT SRL Medias, str. Lotru, nr.4, bl.92, ap.1 Tel : 0269/841373 ; 0264/833273, Fax : 0269/833273 e-mail : nowapatent@birotec.ro office@nowapatent.ro Danciu Ioan	Brevete Mărci Desene	SRL

30.08.1999	029	CABINET DE PROPRIETATE INDUSTRIALĂ "BIONPI" București, 010577, Calea Dorobanților 126-130 Bl. 8, et. 9 Ap. 50 sector 1, cod 010577, Tel/Fax: 021/2316549, 031/8054616 GSM: 0723 187944, 0746184697 e-mail: bionpi@rdsmail.ro, bionpi@hotmail.com Ing. Ion Rodica Cocuța	Brevete Mărci Desene	CI
12.11.1999	030	AGENȚIE DE CONSULTANȚĂ ÎN PROPRIETATE INTELECTUALĂ ȘI TRANSFER DE TEHNOLOGIE « SPRÎNCEANU NICOLAE » Drobeta Turnu Severin, Str. Gheorghe Ionescu Sisești nr. 96, bl.E2, sc.1, et. 3, ap.8, cod 220212, Tel/Fax : 0352801490, Mobil :0721796318 e-mail: nicolaesprinceanu@yahoo.com Jur.ing. Nicolae Sprînceanu	Brevete Mărci Desene	CI
21.01.2000	031	CABINET INDIVIDUAL IVĂNESCU GABRIEL DAN Brașov, Str. Al. I. Cuza nr. 58 ap. 5, cod 500085, tel: 0268471650, fax:0368816013, GSM:0722248415, e-mail: dan.ivanescu@clicknet.ro Ivănescu Gabriel Dan	Brevete Mărci Desene	CI
15.02.2000	032	CABINET DE PROPRIETATE INDUSTRIALA ANGHEL LUMINIȚA DOINA București, Str. Gherghitei Nr.1, Bl.94B, Sc. B, Ap.76, Sector 2, Fax: 031.4013777, GSM : 0723301706, 0743218219 e-mail : anghel.doina@rdslink.ro, anghel2na@yahoo.com, anghel2na@gmail.com Ing.Av.Anghel Luminita Doina	Brevete Mărci Desene	CI
24.08.2000	033	APOSTOL SALOMIA P.F.A. Galați, Str. Reg. 11 Siret nr. 15, bl. E4, Et.3, ap. 54, cod 800333, Tel/Fax : 0236/436437, 0766765027, saly_apostol@yahoo.com Ing.Apostol Salomia	Brevete Mărci Desene	CI
07.09.2000	034	AGENȚIA DE PROPRIETATE INDUSTRIALĂ - APIA SRL București, Str. Romancierilor nr. 5, bl.C14, sc.B, ap.41, sector 6, cod 061791, OP23-CP11, Tel/Fax: 021/7783100, GSM: 0745 031557, e-mail: office@mark-apia.ro, www.mark-apia.ro Visalom Theodor, Visalom Monica	Mărci Desene	SRL
17.10.2000	035	PERSOANĂ FIZICĂ INDEPENDENTĂ BERCEANU MARIA AURELIA București, Str. Cogîlnic 25, sector 3, Tel: 021/3264568 GSM:0744954085, berceanu_maria_aurelia@yahoo.com Berceanu Maria Aurelia	Brevete Mărci	PF

20.10.2000	036	CABINET PROPRIETATE INDUSTRIALĂ POPESCU ANGELA București, str. Complexului nr.10, bl.40, ap.14, Tel :021/3243756 GSM : 0723051279, Tel : 0318.04.68.81, angela_intelect@yahoo.com Popescu Angela	Brevete Mărci Desene	CI
25.10.2000	037	PERSOANĂ FIZICĂ INDEPENDENTĂ MATEI ELENA Bacău, Str. Alecu Russo, bl. 33, Et.6,sc. C, ap.26, cod 600133, Tel: 0234/160424 Matei Elena	Mărci	CI
20.11.2000	038	CABINET INDIVIDUAL ' ION FLOREA ' București, 010577, Calea Dorobanților 126-130, bl.8,et.9,ap.50, sector 1, cod 010577, Tel/Fax: 021/2316549,GSM: 0724313260, e-mail: iflorea@rdsml.ro, florea_ion@plic.ro Ing.Ion Florea	Mărci	CI
28.11.2000	039	CABINET IN DIVIDUAL GREAVU DOINA MARIANA Sibiu, str. Constantin Noica, bl. 2, ap.21, cod 550169 Tel:0269/218500,Fax:0269/212170, Mobil:0766489179, 0731308189, aurorapca@yahoo.com, protectro@xnet.ro Ing. Greavu Doina Mariana	Brevete Mărci Desene	CI
11.12.2000	040	INTEL PROTECT SRL Brașov, B-dul M. Kogălniceanu, nr. 20, bl. 1k, sc. C-D, cod 500173, Tel: 068/413117, Fax: 0268/477333, GSM: 0744 355100 e-mail: intelprotect@ccibv.ro Axente Elena	Mărci Desene	SRL
08.01.2001	041	CABINET "CECIU GABRIELA" CONSULTANȚĂ ÎN DOMENIUL PROPRIETĂȚII INTELLECTUALE Timișoara, Str. Narciselor, nr. 6, sc. A, ap. 110, jud. Timis, cod postal 300024, Tel/Fax.: 0256/494846; GSM: 0745 388039, e-mail: gabrielaceciu@hotmail.com Ing.Ceciu Gabriela	Brevete Mărci Desene	CI
10.01.2001	042	VLAD CONSTANTIN Constanta, Bd. 1 decembrie 1918 nr. 5, bl. F16, ap.34, cod 900711, Tel: 0241625643, 0341172650, Fax: 0241625643,GSM: 0722 370300, 0770251145, e-mail: constantin.vlad@rdslink.ro Vlad Constantin	Brevete Mărci Desene	CI
05.03.2001	045	BROJBY PATENT INNOVATION Pitești, Bd. Republicii, bl.212,sc. D, ap.11, jud.Argeș, cod 110176, Tel/Fax.: 0348/412529, GSM: 0745 143095,adrian_brojboiu@yahoo.com Brojboiu Dumitru Adrian Florinel	Brevete Mărci Desene	CI

12.04.2001	047	INTELLECTUAL PROPERTY OFFICE SRL București, Str. Alexandru Moruzzi nr. 6, bl. B6, sc. 2, ap.62, sector 3, cod 031155, Tel/Fax.: 021/3262388, GSM: 0745 094241, e-mail: office@ipoffice.ro Ciuda Berivoe Anca	Brevete Mărci Desene	SRL
07.05.2001	049	ANDRA MUSATESCU CABINET DE PROPRIETATE INDUSTRIALA București, Str. Drumul Taberei nr. 71, bl.TD42, sc.1, et.4, ap.28, sector 6, cod 061366, GSM: 0722 879810, e-mail: amusatescu@dnt.ro Mușatescu Andra Oana	Brevete Mărci Desene Topografii	CI
2001	050	CABINET ACSINTE PAULA-ADRIANA București, str. Maior Coravu Ion, nr.1-7, bl. C4, ap.85, Tel/fax: 021/2507396, GSM: 0723317631 paula@legalservices.ro Av. Acsinte Paula Adriana	Mărci	PF
2001	051	PERSOANĂ FIZICĂ INDEPENDENTĂ POPESCU RADU-ROMEO București, Bd. Corneliu Coposu nr.3, bl. 101, sc. 3, et.4, ap. 50, sector 3, cod 030601, GSM: 0721753049, romeoradu.popescu@rdslink.ro Popescu Radu Romeo	Brevete Mărci Desene	PF
31.05.2001	071	CONS INTEL BMA CABINET CONSULTANȚĂ Cart. Dorobanti, nr.2, bl. D2, at.1, ap.5,120087, C.P.8- O.P. 1 Buzau, Fax : 0238/719619, GSM: 0745086588, email: marius_bozio@yahoo.com Marius Bozioreanu	Brevete Mărci Desene Topografii	CI
12.09.2001	053	CABINET MIHAI LUCIAN Miculiți & Asociații SCPA (LINKLATERS) București, Str. Nicolae Iorga, nr. 8, sector 1, cod 010434 Tel : 021/3071500, Fax : 021/3071555 e-mail: lucian.mihai@linklaters.com, Av. Mihai Lucian	Brevete Mărci Desene	PF
21.11.2001	055	ROVALCONS SRL AGENȚIE DE PROPRIETATE INTELECTUALĂ Câmpina, Str. Orizontului, nr.1, bl. R10, et.7, ap.27, Jud. Prahova, cod 105600, Tel/Fax : 0244/ 371390; GSM :0722 540580, e-mail: rovalcons@xnet.ro Ioacăra Valentin	Brevete Mărci Desene	S.R.L.
2001	056	SOLO INVENT S.R.L. București, Calea 13 Septembrie, nr. 104, bl. 48, ap. 8, sect. 5, cod 050727, Tel/Fax: 021/4511497, GSM: 0744 313 229, solo_invent@yahoo.com	Brevete Mărci Desene	S.R.L.

2001	057	CABINET N. D. GAVRIL S.R.L. București, Str. Ștefan Negulescu nr. 6A, sector 1, Tel./fax : 021/2302882, GSM :0722983520, 0723 383 758, e-mail : gavrillin@yahoo.com cabinetgavril@yahoo.com, Gavril Niculina	Brevete Mărci Desene	S.R.L.
24.04.2002	087	IACOBINI&CO, CONSILIERI IN DREPTUL DE PROPRIETATE INDUSTRIALĂ SRL Bucuresti, Calea Mosilor, nr.258, bl. 4bis, ap.22, sector 2, Tel : 021/2104690 ;Fax : 021/2104793, e-mail : asimri@yahoo.com, vladrosanu@hotmail.com Iacobini Anca Svetlana, Iacobini Mihnea Razvan	Mărci Brevete Desene Topografii	S.R.L.
04.09.2002	088	MANAGER EXPERT SRL Tg. Mures, Str. Nicolae Grigorescu, nr. 33, ap.3 Tel :0265/250825 ;0265/233033, evaluator@rdslink.ro Nutiu Emil, Cetina Dan	Mărci	S.R.L.
11.02.2003	089	RATZĂ ȘI RATZĂ SRL București, B-dul A.I. Cuza Nr. 52-54, Sect.1, cod 011053, Tel :021/2601348, Fax : 021/2601349 e-mail ; office@ratza-ratza.com Rață Grigore, Rață Andrei Vlad, Mărginean Dragoș, Enache Mihai Andrei	Brevete Mărci Desene	SRL
13.02.2003	062	CABINET INDIVIDUAL ANDRONACHE PAUL București, aleea Compozitorilor nr.1, bl.E21, et.6, ap.35, sect 6, Tel/Fax: 021/7250069, GSM: 0722741043, 0727476335 e-mail: paul.andronache@clicknet.ro, paul_andronache@yahoo.com Andronache Paul	Mărci Desene Topografii Brevete	CI
14.05.2003	090	RAMCONSULTING SRL Cluj Napoca, Str. Augustin Buneanr.28, cod 400170 fax.0364/401528 tel. mobil 0722-229696 e-mail ramcluj@yahoo.com Gânscă Aurelian Tudor	Mărci Desene Topografii Brevete	SRL
16.05.2003	070	CABINET OANA COCOLOI București, Drumul Taberei nr.120, bl.OD1, sc.5, ap.189, sector 6, cod 061413, Tel: 021/7450757, GSM: 0730557744, e-mail: oana_cocoloi@yahoo.com Oana Cocoloi	Mărci Desene Brevete	CI
10.06.2003	091	ALLEGRA CONSULTING SRL Bucuresti, bd. Octavian Goga 23, bl.M106, sc.4, ap.117, GSM: 0722249961, Tel/Fax: 021/3231384 e-mail: gabriela.milcev@allegra.ro; www.allegra.ro Milcev Gabriela	Brevete Mărci Desene Topografii	SRL

19.06.2003	069	RASKAI M M BREVMARC CONSULT S.R.L. Dej, Str. Unirii, nr.3,BL. D8, ap.7, judetul Cluj, 405200,Tel/Fax: 0264/211847, GSM: 0742084050, raskaimm@yahoo.com Raskai Maria	Brevete Mărci Desene Topografii	S.R.L.
01.07.2003	092	CONINFO S.R.L. Târgu Mures, str. Lacrimioarea nr.9, Tel: 0265/210138, Fax: 0265/210109 mobil: 0729618641 e-mail: teodora@coninfo.ro, office@coninfo.ro www.coninfo.ro Itu Teodora	Desene Brevete Mărci	S.R.L.
25.07.2003	093	NESTOR NESTOR DICULESCU KINGSTON PETERSEN – CONSILIERE ÎN P.I. S.R.L. București, sector 1, sos. Bucuresti Ploiesti, nr.1A, Bucharest Business Park, corp A, et.1 camerele 9 si 10, tel: 0212011200, fax: 0212011210, e-mail: office@nnkp.ro, www.nnkp.ro av.Harsany Alexandru, av.Baciu Ana Maria, dr.Florea Ileana Maria, ing.chim.Viciu Monica Stefania, av.Belciu Delia Mihaela, ing. Doina Țuluca, chim.Bădărău Adina Adriana, ec.Codrescu Andreea	Mărci Desene Brevete Topografii	S.R.L.
11.08.2003	66	CABINET INDIVIDUAL MÎNDRU MIHAELA București, Str. Grigore Alexandrescu nr.1, bl.D7, ap.4, sector1, Fax: 021/2230342 GSM: 0722601120 e-mail: florea@gide.com Mîndru Mihaela	Mărci Desene Brevete	CI
19.08.2003	068	CABINET DE PROPRIETATE INDUSTRIALA NICOLAE BURCHEL București, Str. Dr. Radovici nr.8, sector 5, cod 050468, Tel: 021/3175841, Fax: 021/3175843, e-mail: nburchel@lenp.ro Nicolae Burghel	Mărci	CI
21.08.2003	094	N.P.C. S.R.L. Brașov, str. Alexandru cel Bun, nr.13, bl.E28, ap.7 cod 500025, OP 1 – CP 298, GSM: 0744520357, e-mail: totu@unitbv.ro Țoțu Ioan	Mărci Desene Topografii	SRL
22.10.2003	072	CABINET INDIVIDUAL DE PROPRIETATE INDUSTRIALĂ - NEGOMIREANU LIVIA București, Șos. Nicolae Titulescu nr.94, bl.14A, sc 4 ap.127, sect.1, cod 011146, Tel/Fax: 0314214598, GSM: 0722444719, office@cabinetnegomireanu.ro Negomireanu Livia	Mărci Desene	CI

30.10.2003	073	CABINET DE PROPRIETATE INDUSTRIALA "VIȘOIU LILIAN CATALIN" București, Str. Alexandru Vlahuta nr.3, bl. M48, sc.A, ap.7, sector 3, Tel/Fax: 021/3207251, GSM: 0744480657, e-mail: visoiucatalin@yahoo.com, www.visoiucatalin.home.ro jur. Vișoiu Lilian Catalin	Brevete Mărci Desene Topografii	CI
4.11.2003	074	CABINET DE PROPRIETATE INDUSTRIALA "DUNĂREANU MIHAIL" Bucuresti, Bd. Constantin Brâncoveanu nr.8, Bl B2, ap.13, sector 4, Tel: 021/4600419, GSM : 0723398499, e-mail: dunareanu_mileniu3@k.ro Dunăreanu Mihail	Brevete	CI
09.12.2003	151	DONEXPERT SRL Suceava, str. George Enescu nr.34, bl.D72, sc.A, ap.5, ovidon@ccisv.ro, Tel: o230.215004, 0742108100 Dontu Ovidiu Liviu	Brevete Mărci Desene	SRL
12.12.2003	096	EDIPLAST S.R.L. Tg. Mureș, Str. Măgurei nr.25, ap.2, Tel/Fax: 0265/263775, GSM: 0744394036, e-mail: moniadel@artelecom.net Vasilache Virgilius	Mărci Desene Brevete	SRL
22.12.2003	097	SD PETOSEVIC ROMANIA SRL București, Calea Victoriei nr.100, sc.1, ap.20, biroul 1, Tel: 021/3057996, Fax: 021/3145481, e-mail: acampeanu@petosevic.com, Mobil: 0723522698 Campeanu Ioana Aura, Ing. Năstase Cristian	Brevete Mărci Desene	SRL
2.02.2004	077	CABINET INDIVIDUAL PEICIU ADRIANA Bucuresti, str. Stefan cel Mare nr.230, Bl.46, ap.47, Tel/fax: 021/2360317, 2104132 Peiciu Adriana	Mărci Desene	CI
2.02.2004	080	CABINET INDIVIDUAL IOANIȚESCU TRAIAN București, Bd. Timișoara nr.49, Bl Cc6, ap.27, sector 6, Tel: 021/4402510 Ioanițescu Traian	Brevete Mărci Desene	CI
9.02.2004	098	CABINET ANI FUCIU SRL Com.Snagov, Bloc P53, sc.A, ap.1, jud.Ilfov, Tel: 021/3106399, Fax: 021/3106398, GSM: 0744370196, e-mail: ani.fuciu@consilier-marci.ro Fuciu Anișoara, Bolintineanu Magdalena Gabriela	Mărci Desene	SRL

16.02.2004	099	LEGAL BRAND S.R.L. București, Str. Nicolae Licăreț nr.1, bl.33, sc.C, ap.107, Punct lucru: str. Campia libertatii nr.64, bl.34A, ap.269, Tel: 0722674635, 0722607380, e-mail: legal.brand@easynet.ro, info@legal-brand.ro, www.legal-brand.ro Stăncescu Anca, Stăncescu Alin Cristian	Brevete Mărci Desene Topografii	SRL
22.02.2004	082	CABINET DE PROPRIETATE INDUSTRIALĂ CIUPAN CORNEL Cluj Napoca, Str. Mestecenilor nr.6, bl.9E, ap.2, Tel: 0264/524425; 0264/415051, Fax: 0264/415054, e-mail: cornel.ciupan@muri.utcluj.ro Ciupan Cornel	Brevete Mărci Desene	CI
26.03.2004	083	CABINET POPESCU LIVIA Bucuresti, bd. Camil Ressu 27, bl.N1, ap.188 Tel: 021/3481010, liviap25@yahoo.com Popescu Livia	Brevete Mărci Desene Topografii	CI
01.06.2004	102	S.C. LUTARIS INTELPROT S.R.L. Timisoara, 300426, str. Ana Ipatescu nr.45, Tel/Fax: 0256/489301, Mobil: 0742143718, 0723319154, e-mail: qualitarium@qualitarium.ro Tărăbîc Lucian	Brevete Mărci Desene	SRL
17.06.2004	108	ARIANA AGENȚIE DE PROPRIETATE INDUSTRIALĂ SRL Bucuresti, str. Aleea Trestiana, nr.4, bl.20, sc.B, ap.72, tel: 0213274978, fax: 0213227689, mobil: 0724260277, e-mail: office@branduri.ro, www.branduri.ro Bicu Cristina, Constanda Madalina Timisoara, Calea Aradului, nr.33, ap.7 c_popescu2000@yahoo.com Orgovici Codruta Octavia	Brevete Mărci Desene	SRL
14.07.2004	107	ARIANA S.R.L. Brasov, str. M.Kogalniceanu nr.17, bl. C4, et.7, birou 22, 0723204268, tel/fax : 0268/315046, office@inregistrare-marci.ro Bozocea Violeta	Brevete Mărci Desene	SRL
10.09.2004	103	CABINET INDIVIDUAL DE PROPRIETATE INDUSTRIALĂ - MIHAELA PITICU București, str. Pictor Ion Andreescu nr.31, ap.14 Tel: 6442760, Fax: 2527279, Mobil: 0722398836, e-mail: mihaelapiticu@yahoo.com, mihaelap@musat.ro Piticu Mihaela	Mărci	CI
10.09.2004	105	CABINET PROPRIETATE INDUSTRIALA – IONDA Bucuresti, 010577, Calea Dorobantilor nr.126-130, bl.8, ap.50, Tel/fax: 021/2316549, Mobil: 0722687982 e-mail: ionda@rdsmail.ro Ion Dan Adrian	Mărci Desene Brevete	CI

28.10.2004	106	OSTER – SOCIETATE CIVILA PROFESIONALA DE PROPRIETATE INDUSTRIALĂ Bucuresti, Str. Batiste nr.35, ap. 23, cod 020935, Tel/Fax: 021/3147249 , GSM: 0721254270, 0723177236 traianosiescu@xnet.ro Udrea Elena Rodica, Traian Osiescu	Mărci Desene	S.C.P.
28.10.2004	109	CABINET INDIVIDUAL CAMPEAN GHEORGHE GEORGEL Campina, str. Dr. Constantin Istrati nr.52, bl.3, ap.5, Tel: 0244/335207, mobil: 0729902117, e-mail: george_campean@yahoo.com Campean George Georgel	Mărci Desene Topografii Brevete	CI
22.12.2004	116	INVEL – AGENȚIE DE PROPRIETATE INDUSTRIALĂ București, str. Ion Ghica nr.3, ap.20, Fax: 0311.027.616, GSM: 0723205048, velcea@invel.ro Velcea Marian	Brevete Mărci Desene Topografii	SRL
06.01.2005	118	EURORESSOURCES SRL Medias, str. Ion Creangă, nr.4, ap.6, Tel: 0269/843504, Fax: 0269/824812 Fulea Maria	Brevete Mărci Desene	SRL
27.01.2005	111	CABINET INDIVIDUAL – NIȚU ION Constanta, str. Dezrobirii nr.110, bl. IS8, sc.A, ap.1, Tel: 0241/512608, mobil: 0723317298 Nitu Ion	Mărci Desene Brevete	CI
27.01.2005	112	CABINET VELICA – Agenție de proprietate industrială Bucuresti, str. Brutus M.I., nr.13, ap.3, cod 050124 Tel/ Fax: 021/3357463, Mobil: 0722645283, www.velica.ro, office@velica.ro Velica Ion Gabriel	Mărci Desene	CI
21.04.2005	129	BRANDYNAMICS AGENTIE DE PROPRIETATE INDUSTRIALA S.R.L. Piatra Neamt,bd. Republicii nr.13, etaj 2, cam.19-20 Tel/fax: 0233/232452,0747251502, 0756070271, Cluj Napoca, str. Inocentiu Micu Klein, nr.8, tel/fax: 0364102070, 0744143965 office@brandynamics.ro, www.brandynamics.ro, www.registered.ro Pantilimon Mihai, Bran Laura Gabriela	Mărci Desene Brevete	SRL
27.04.2005	117	CABINET PROPRIETATE INDUSTRIALĂ ALPER RAMAZAN Constanța, str. Ștefan cel Mare nr.57, bl.M17, sc.B, ap.17, cod 900683, Tel: 0341/410937, Fax: 0241/635547, Mobil: 0722.704.363, alperramazan@gmail.com, zonguldakro@yahoo.com Alper Ramazan	Mărci	CI

06.06.2005	125	V&F IP CONSULTING SRL Bucuresti, Bd Camil Ressu, nr.27, bl.N1, ap.214, Tel: 021/3140200, Fax: 021/3140290, Mobil: 0744487223, popescul@vf.ro Popescu Laurentiu Horea	Mărci Desene Brevete	SRL
30.06.2005	120	CABINET PROPRIETATE INDUSTRIALĂ PUȘCAȘ NICOLAE IOSIF București, str. Secerișului nr.25, sector 4, Tel/Fax : 021/ 332.73.88, Mobil: 0722.878.946 Pușcaș Nicolae Iosif	Brevete Mărci Desene Topografii	CI
30.06.2005	121	CABINET PROPRIETATE INDUSTRIALĂ MARIA POP București, Intrarea Vasile Paun nr.5, ap.2, sector 5, Tel: 021/ 3159040, Fax: 021/3161888, office@legal-assistance.ro Pop Maria	Mărci Desene	CI
30.06.2005	124	CABINET DE PROPRIETATE INDUSTRIALA SAVU MARIANA Bucuresti, str. Paul Greceanu nr.9, bl.20A, ap.26, Tel/ Fax: 021.2120651, mobil: 0722783660, liliana.savu@credidam.ro Savu Mariana	Mărci Desene	CI
18.07.2005	130	CXC TRADEMARK S.R.L. Bucuresti, sector 1, str. Aviator Stefan Protopopescu nr.1, bl.C6, ap.1, Tel: 021/2309135, 031/1050959, Fax: 021/2309135, 031/1050958, cosmina.ionescu@giurgiuipartners.ro Ionescu Laura Cosmina	Mărci	SRL
26.08.2005	126	CABINET DE PROPRIETATE INDUSTRIALĂ ANGHEL PARASCHIVA Arad, str. Voinicilor nr.51, bl.502, ap.6, Tel: 0357411876, Fax: 0357411876, Mobil: 0723171424, e-mail: anghelvera@yahoo.com Anghel Paraschiva	Brevete	CI
20.09.2005	131	CUNESCU, BALACIU & ASOCIATII CONSILIERE PROPRIETATE INDUSTRIALA Bucuresti, sector 3, str. Vulcan Judetu nr.13, Tel: 021/ 3275577, 3276633, 3274400; 0745605151, 0723339939; Fax: 021/ 3274310, beatrice.onicajarka@cunescu.ro Onica Jarka Beatrice	Mărci	SRL
29.09.2005	67	TEODORU & ASSOCIATES INTELLECTUAL PROPERTY AGENCY Bucuresti, bd. Marasesti nr.2B, bl.A, sc.2, parter, ap.4 bis, cod postal 040254, Tel: 323.08.38, Fax: 326.39.55, GSM: 0722549219 e-mail: emanuel@teodoru.ro, violeta@teodoru.ro, www.romaniatrademarks.ro Teodoru Violeta, Teodoru Emanuel	Mărci Desene Brevete	SCA

04.11.2005	133	FRISCH & PARTNERS SRL Bucuresti, str. Ceasornicului, nr.7, sector 1, cod 14111, tel: 0213101165, fax: 0213130130, Mobil: 0722212480, office@frisch.ro, crina.frisch@frisch.ro Crina Nicoleta Frisch	Mărci Desene Brevete	SRL
31.10.2005	128	CABINET PROPRIETATE INDUSTRIALA ARINOVA Arad, 310151, str. Coriolan Petreanu, nr.28, Tel/fax: 0257/255842, mobil: 0744246562, info@arinova.ro Ivanca Gavril	Mărci Desene Brevete	CI
05.01.2006	136	TUCA ZBARCEA & ASOCIATII I.P. S.R.L. Bucuresti, str. Nicolae Titulescu nr. 4-8, etaj 8, biroul 1, cladirea America House Tel: 2048890, ciprian.dragomir@tuca.ro Dragomir Ciprian Dumitru	Mărci	SRL
19.01.2006	134	CABINET PROPRIETATE INDUSTRIALA MITU ALIS MIHAELA Ploiesti, str. Clementei nr.46, Tel: 0244/590154, mobil: 0746108142, alis_mitu@yahoo.com ; office@mitu-cpi-ims.com Mitu Alis Mihaela	Mărci Brevete	CI
14.02.2006	137	M.D.P. RIGHTS AGENCY SRL Brasov, str. Lunga nr.270, cod postal 500450, Tel: 0268/440100, 440313; Fax: 0268/440221, Mobil: 0744355100, e-mail: office@mdp-rights-agency.ro www.mdp-rights-agency.ro Cosescu Camelia	Brevete Mărci Desene Topografii	SRL
30.03.2006	138	CABINET DE PROPRIETATE INDUSTRIALA ROMEO NICOLESCU Bucuresti, sector 5, str. Dr. Leonte nr.36A, Tel: 3178910, Mobil: 0744535285, Fax: 3178910, e-mail: office@rn-law.ro Nicolescu Mihail Romeo	Mărci	CI
30.03.2006	139	CABINET DE PROPRIETATE INDUSTRIALA RUTA FULGER LAURENTIU Cluj Napoca, bd. 21 decembrie, nr,40, ap.4, Mobil: 0747892450, ruta_laurentiu@yoahoo.com Ruta Fulger Laurentiu	Mărci Desene	CI
30.03.2006	140	AGENTIE DE PROPRIETATE INDUSTRIALA HORATIU APETROAIE Bucuresti, str. Faurei nr.1, bl.P11, ap.228, Mobil: 0722302801, e-mail: horatiuat@xnet.ro Apetroaie Horatiu Tudor	Mărci Desene	CI

30.03.2006	141	INNOVIS INTELLECTUAL PROPERTY Bucuresti, Calea Rahovei, nr.217, bl.12, ap.60, sector 5, Mobil: 0741572398, e-mail: office@innovis.ro Dumitrescu Oana Irina	Mărci Desene	CI
30.03.2006	142	CABINET INDIVIDUAL PROPRIETATE INDUSTRIALA ALECU BOGDAN Bacau, str. Lucretiu Patrascanu nr.2, sc.B, ap.2, Tel/fax: 0334407577, Mobil: 0740274741, office@marcidesene.ro, www.marcidesene.ro Alec Florin Bogdan	Mărci Desene	CI
07.04.2006	152	ACTA MARQUE SRL Cluj Napoca, str. Dorobantilor nr.3, etj.3, ap.9, Mobil: 0749053325, 0730909831, 0730909834, actamarque@yahoo.com, www.actamarque.ro Ciurea Delia	Mărci	SRL
28.04.2006	147	CONSINVENT S.R.L. Buzau, b-dul Unirii, bl.35B, ap.2, mobil : 0745452268 E-mail: consinvent@yahoo.com Radu Daniela	Brevete Mărci Desene Topografii	SRL
25.05.2006	144	CABINET INDIVIDUAL PROPRIETATE INDUSTRIALA CATALIN NEAGU Iasi, str. Tutea Petre nr.5, bl.909, tr. 1, ap.11, Cod postal: 700730, Tel: 0232/276000, Fax: 0232/405425, 0232/211843, Mobil: 0744514264, e-mail: catalin.neagu@proprietateindustriala.ro, Neagu Catalin	Mărci Desene	CI
25.05.2006	145	BOSTINA SI ASOCIATII – INDUSTRIAL PROPERTY SRL Bucuresti, sector 1, str. Aleea Alexandru , nr 20A, camera 2, Tel/ fax: 021/3194466, Mobil: 0722294830, ovidiu.mihut@bostinalawyers.eu Mihut Ionel Oviodiu	Mărci Desene	SRL
12.12.2006	162	MY TRADEMARK SRL Ploiesti, str. Gheorghe Doja, bl. 35A1, ap.5, Mobil: 0722501414, nicolau@avocatulmeu.ro Nicolau Florin	Mărci	CI
20.06.2006	149	INTELMMI CONSULT SRL Tg. Mures, str. Sârguinței nr.39, ap.12, cod poștal 540543, Tel/fax: 0365 401839, mobil: 0745303867, cojocneanmaria@yahoo.com; office@intelmmi.ro, www.intelmmi.ro Cojocnean Maria Rodica	Brevete Mărci Desene	SRL

20.06.2006	167	INTELLEXIS SRL Bucuresti, 030231, bd. Hristo Botev nr.1, etaj 3, camera 37, Tel/fax: 021.3103042, mobil: 0723300147, contact@intellexis.ro mat. Benga Bogdan Florin	Mărci Desene Brevete	SRL
11.07.2006	148	CABINET INDIVIDUAL OANA ALINA STURZA Bucuresti, Intr. Teiul Doamnei, nr.1, bl.19A, ap.39 Mobil: 0741136409, e-mail: alinasturza@gmail.com Sturza Oana Alina	Mărci Desene	CI
11.09.2006	150	CABINET INDIVIDUAL VALENTINA ŞANTA Tg.Mures, str. Koos Ferencz nr.21, bl.21, ap.44, Mobil: 0740028967, 0728151499, fax: 0365815201 vsanta@gedeon-richter.ro, santa_valentina2002@yahoo.com Santa Valentina	Mărci Desene	CI
20.10.2006	154	CABINET INDIVIDUAL ROS VIOREL Bucuresti, bd.Unirii nr.66, bl.K3, ap.7, Mobil: 0722560675, fax: 3208044, e-mail: viorelros@asdpi.ro Ros Viorel	Brevete Mărci Desene Topografii	CI
26.10.2006	156	CABINET INDIVIDUAL RALUCA DUŢESCU Bucuresti, str. Foisorului nr.15, bl.F9C, sc.1, ap.54, Mobil: 0723548722, tel: 021/3117908, fax: 021/3117908, e-mail: ralu_haz23@yahoo.com, office@dutescu.com Duţescu Andreea Raluca	Mărci	CI
26.10.2006	157	SOCIETATE CIVILA PROFESIONALA LEGAL2M Bucuresti, str. George Enescu nr.7, et.4, ap.23, mobil: 0728839880, fax: 021.3154462, magda.popescu@legal2m.com, mihaela.gavenea@legal2m.com Popescu Magdalena Daniela, Gavenea Mihaela	Mărci Desene	SCP
26.10.2006	158	SOCIETATE CIVILĂ PROFESIONALĂ MĂRGĂRIT, FLOROV & ASOCIAȚII Bucureşti, str. Dornei nr.56, et.1, camera 1, tel: 0214103992, fax: 0214103570, e-mail: office@mfplawyers.ro Mărgărit Cătălin, Tomuş Octavian Ion	Mărci Desene	SCP
01.11.2006	159	DICONSULT – Cabinet consiliere in domeniul proprietatii industriale Cluj Napoca, str. Mircea cel Batran, nr.2, ap.12, Tel: 0264/565885, mobil: 0724323761, patricia.ciceo@terapia.ro Oprea Patricia Diana	Mărci Desene	CI

06.11.2006	165	DRINCEANU, ENE & ASOCIATII – CONSILIERI IN PROPRIETATE INDUSTRIALA SRL Bucuresti, str. Dr. Nicolae D.Staicovici nr.14, sector 5, Tel: 0722558957, fax: 021.2300175, marilena.ene@enepartners.ro Ene Marilena	Mărci Desene Topografii	SRL
06.12.2006	181	HAHUI, MINCĂ ȘI ASOCIATII SRL București, str. Ghiociei nr.12, sector 2, tel: 021.3189619, fax: 021.3109189, e-mail: dns_minca@yahoo.com Minca Denis Antoaneta	Mărci Desene	SRL
08.12.2006	160	NOMENIUS S.R.L. Bucuresti, sector 6, str. G.M. Zamfirescu nr.46, bl.22A, sc.1, ap.11, camera 1, elena.grecu@nomenius.ro Grecu Elena	Mărci Desene	SRL
18.01.2007	161	CABINET PROPRIETATE INDUSTRIALA ALAN LILIANA Sat Otvesti nr.183B, jud. Timis, 0724250467, e-mail: cabinet.alan@yahoo.com Alan Liliana	Brevete Mărci Desene Topografii	CI
06.02.2007	175	MUSAT SI ASOCIATII – INTELLECTUAL PROPERTY SRL Bucuresti, bd Aviatorilor nr.43, etaj 4, camera 4, Tel: 021 2025900, ancam@musat.ro Buta Anca	Mărci	SRL
28.02.2007	169	TURTOI INTELLECTUAL PROPERTY FIRM SRL Bucuresti, Splaiul Independenței nr.3, bl.17, ap.7,sector 5, mobil: 0722390388, tel/fax: 021.3135120, office@turtoi.ro, www.turtoi.ro Turtoi Raducu	Mărci Desene	SRL
15.02.2007	176	BRAND SENSE SRL Brasov, str. Constantin Lacea, nr.12-14, biroul 2, Mobil: 0723474183, nicoleta.costache@gmail.com Costache Demes Anna Nicoleta	Mărci	SRL
05.03.2007	163	CABINET PROPRIETATE INDUSTRIALA C.I. COLAN București, str. Mihai Eminescu nr.128-130, ap.17, sect.2, tel: 021.6190308, fax: 021.6190309, ionut.colan@cbea.ro Colan Cristian Ionut	Mărci Desene	CI
05.03.2007	164	CABINET INDIVIDUAL NEACȘU CARMEN AUGUSTINA Baia Mare, str. Rozelor, nr.12/3, tel: 0727318168, e-mail: carmen@bic.cdimm.org Neacșu Carmen Augustina	Brevete Mărci Desene	CI

07.03.2007	174	ARIANA BRAND EXPERT SRL Craiova, str. Mihail Kogalniceanu nr.20, jud. Dolj, 0726718638, c_cirstea@yahoo.com, cristina_cirstea@inregistrare-marci.ro Cirstea Cristina	Mărci Desene	SRL
29.03.2007	170	CABINET INDIVIDUAL SUSU LILIANA MARIA Brasov, str. Carierei nr.126, cod postal 500216, Tel: 0268/310007, Fax: 0268/314026, liliana.csomos@gsk.com Susu Liliana Maria	Brevete Mărci Desene	CI
30.03.2007	172	CABINET PROPRIETATE INDUSTRIALA TAVASZI ZOLTAN Bucuresti, Calea Mosilor nr.135, et.7, ap.14, tel: 021.3155969, fax: 021.3155969, tavaszi.zoltan@gmail.com Tavaszi Zoltan	Mărci Desene	CI
30.03.2007	173	CABINET PROPRIETATE INDUSTRIALA CIPRIAN MACOVEI Bucuresti, str. Popa Tatu nr.15, sector 1,mobil: 0788134669, tel: 021.3144657, fax: 021.3157836, mmacovei@gmx.net Macovei Ciprian Mihail	Mărci	CI
10.04.2007	187	INTELECTA OFFICE S.R.L. Bucuresti, sector 3, str. Patinoarului nr.7, bl. PM50, ap.90, tel: 0788995577, 0744310030, 0722522784, fax: 021.3245250, office@intelecta.ro, www.intelecta.ro Aldea Robert Emilian, Aldea Cristina Raluca	Mărci Desene	SRL
16.07.2007	182	PRI INTELLECTUAL PROPERTY SRL București, str. Răspântiilor nr.37, ap.2, 020547, tel: 0722503002, fax 0318 169 608 e-mail: ana.dan@the-pri.com, www.the-pri.com P.A.lic.Dan Ana Nicolina	Mărci	SRL
07.08.2007	177	CABINET INDIVIDUAL ADRIANA DOICIU București, Drumul Taberei nr.76, bl. M39, ap.8, tel: 0722621926, fax: 031.1027304, apazanta@gmail.com Doiciu Adriana	Mărci	CI
07.08.2007	178	CABINET INDIVIDUAL SONIA FLOREA – consiliere p.i. București, calea Moșilor nr.207, bl. 15, ap.5, tel: 2103215, fax: 2100449, sonia.florea@avfloreaagheorghe.ro Florea Sonia	Mărci	CI

07.08.2007	179	MOTMARK – I.G. Iasi, str. Cuza Voda nr.12, bl.B, sc.C, ap.7, tel: 0232262076, e-mail: excg@clicknet.ro Motrescu Mihai	Mărci	CI
07.08.2007	180	GLADCOV PROINVENT Bucuresti, str. Mizil nr.7, bl.G19, ap.35, Tel: 6307728, petregladcov@yahoo.com Gladcov Petre	Mărci Desene Topografii Brevete	CI
01.10.2007	183	CABINET INDIVIDUAL P.I. VALENTIN BEREĂ Bucuresti, bd. Carol I, nr.51, ap.26, sector 2, Tel: 4088904, Fax: 4088911, mobil: 0721473317, e-mail: valentin.berea@bulboaca.com Berea Valentin	Mărci Desene	CI
08.10.2007	185	I.P. NEW MARK COMPANY S.R.L. Bucuresti, sector 3, bd. Mircea Voda, nr.37, bl. M29, sc.C, ap.83 Kleininger Toma	Mărci Desene	SRL
01.10.2007	184	CABINET INDIVIDUAL PROPRIETATE INDUSTRIALA ADRIAN TOMESCU Bucuresti, str. Poet Vasile Carlova nr.2, bl. A7 bis, ap.74, tel: 021 2224422, 3217070, fax: 021 2222626, atomescu@buzescu.com, amtomescu@yahoo.com Tomescu Adrian	Mărci	CI
10.10.2007	043	FĂNTÂNĂ RAUL SORIN & ASOCIAȚII SRL Brașov, str. 9 mai, nr.4, sc.D, ap.3 Tel/fax: 0268543657, 0745361270, office@inventii- marci.ro, www.inventii-marci.ro Fântână Raul Sorin	Mărci Desene Brevete	SRL
22.11.2007	189	CABINET VOICU ALEXANDRA București, B-dul Magheru, nr. 9, sc. 2, etaj 9, ap. 89, Sector 1, PO BOX 22-246, Tel/Fax: 021/3153684, agv-office@xnet.ro Ing. Voicu Alexandra	Brevete Mărci Desene Topografii	CI
23.11.2007	186	CABINET INDIVIDUAL MARIA HĂISAN Botoșani, calea Natională nr.65, bl. I3, ap.10, tel: 0231534249, mobil: 0728004574, mh20@k.ro Hăisan Maria	Brevete Mărci Desene Topografii	CI
16.01.2008	188	CABINET INDIVIDUAL PROPRIETATE INDUSTRIALA IULIA BURBEA Bucuresti, sector 1, str. Stirbei Voda nr.105, bl.24B, ap.4, tel: 0726375412, iuliad_bis@yahoo.com Burbea Milescu Iulia Adriana	Mărci Desene	CI

07.03.2008	190	CABINET MARILENA OPREA Bucuresti, sector 6, str. Mărgelelor nr.6, bl. 304, sc.4, ap.45, tel: 0722259260, moprea@cimo.ro, marilena.oprea@cimo.ro Oprea Marilena	Brevete Mărci Desene Topografii	CI
27.03.2008	191	CABINET P.I. MARIUS PETROIU Bucuresti, sector 6, alea Bucsenesti nr.3, bl. E11, ap. 46, tel: 0723239409, marius.petroiu@gmail.com Petroiu Marius	Mărci	CI
28.03.2008	192	CABINET P.I. MÎNDÎCANU EMIL București, sector 4, str. Valerian Prescurea nr. 27-29, tel: 0723820750, mindicanu@yahoo.com Mîndîcanu Emil	Mărci	CI
02.06.2008	193	CABINET INDIVIDUAL P.I. TICU JIANU CRISTINA București, sector 5, str. Baltagulului nr.11, bl. V67, ap.4, tel: 0722551203, tel/fax: 0213153717, cristina.jianu@xnet.ro Ticu Jianu Cristina	Mărci	CI
12.06.2008	194	VREMESCU & ASOCIAȚII - CABINET PROPRIETATE INDUSTRIALĂ Bucuresti, sos.lancului nr.9, bl.109A, ap.129, 0721267811, fax: 021.6533962, rodicastanciulescu@yahoo.com Vremescu Simona Rodica	Mărci	CI
25.06.2008	203	AGENTIA DE PROPRIETATE INDUSTRIALA ANDAN SRL Ploiesti, str. Banesti nr.2, bl. 8D, ap.4, tel: 0244535416, fax: 0244535416, mobil: 0722857653, 0748857653, 0729857653, 0722482873 avocat-rotaru@yahoo.com, avocat-adriana@yahoo.com Rotaru Ion, Tudora Adriana Georgiana	Mărci	SRL
01.08.2008	195	TUDOR DANIELA – persoana fizica autorizata Bucuresti, str. Baba Novac nr.11, bl. G17, ap.51, cod postal 031623, Tel./Fax.: 040213240412 Mobil : 0749218326, consultanta@tudordaniela.ro Tudor Daniela	Brevete Mărci Desene	CI
15.08.2008	202	SIDEMO - SIGLE DESENE MODELE SRL Bucuresti, sector 6, str. Sandulesti nr.3, bl. Z40, ap.4, tel/fax: 0214139834, mobil: 0741135012, 0722548381, contact@sidemo.ro, www.sidemo.ro Băisan Cristina Carmen	Mărci Desene	SRL

25.08.2008	197	CABINET DE PROPRIETATE INDUSTRIALA LUCACEL MIHAIELA I.I. Bucuresti, sector 3, aleea Rotunda nr.2, bl. H8, ap.38, GSM:0745347813, e-mail : office@markdesign.ro Lucacel Mihaiela	Mărci Desene	CI
29.08.2008	198	SCHOENHERR INTELLECTUAL PROPERTY S.R.L. București, bd. Dacia nr.30, etaj 4, camera – Echipa Sebastian 01, tel: 0213196790, fax: 0213196791, e.pavel@schoenherr.ro Pavel Sorin Eduard	Brevete Mărci Desene	SRL
22.09.2008	200	CABINET IINDIVIDUAL PROPRIETATE INDUSTRIALA VLAD SIMONA Bucuresti, sector 3, str. Liviu Rebreanu, nr.7, bl.51, ap.67, tel/fax: 0216477471 Vlad Simona	Mărci	CI
17.10.2008	208	BIA CONS SRL Constanta, bd Aurel Vlaicu nr.43, bl. PC3, ap.32, tel: 0341444888, fax: 0341814940, mobil: 0745259643, e-mail: iorgulescumariana@yahoo.com Iorgulescu Mariana	Marci Desene	SRL
24.10.2008	205	ROMARK INTELLECTUAL PROPERTY Bucuresti, Aleea Campul cu flori nr.12, bl. A49, ap.35, sector 6, mobil: 0724755705 Manea Marcela Elena	Mărci Desene	CI
24.10.2008	206	CABINET INDIVIDUAL ADAM BEATA Miercurea Ciuc, aleea Octavian Goga nr.2, sc.A, ap.10, tel: 0740887334, beata.adam@gmail.com Adam Beata	Mărci	CI
03.02.2009	209	CABINET INDIVIDUAL DE PROPRIETATE INDUSTRIALA MIHAELA CRACEA Bucuresti, sos. Chitilei nr.229-231, ap.303, sector 1, tel: 0724397849, mihaela.cracea@ozonelaboratorires.com Cracea Mihaela	Mărci	CI
18.02.2009	210	CONSTANTIN & VELICU – INTELLECTUAL PROPERTY SRL Bucuresti, sector 4, str. Trestiana nr.1A, bl. 8A, sc.A, ap.16, Tel: 0314256780, fax: 0314256781, office@candv-ip.ro Constantin Adrian George, Velicu Anca	Brevete Mărci Desene Topografii	SRL
16.03.2009	211	CAVESCU SI ASOCIATII Bucuresti, bd. Iuliu Maniu nr.65, bl.7P, sc.5, ap.158, e-mail: adriancavescu@yahoo.com Cavescu Adrian	Mărci Desene	CI

16.03.2009	212	CABINET PROPRIETATE INDUSTRIALA COTRUTA LEONID Bucuresti, str. Vasile Lascar nr.182, bir. Nr.3, leonid.cotruta@gmail.com Cotruta Leonid	Mărci Desene	CI
14.05.2009	214	ANACOR – Cabinet de proprietate industriala Bucuresti, bd. Bucurestii Noi nr.51-61, bl.B1, ap.11, tel: 0216678665, mobil: 0726475018, anacor.cpi@gmail.com Endes Corina	Brevete Mărci Desene	CI
14.05.2009	215	Cabinet individual consultanta in proprietate industrială ROBU MARICICA Roman, jud. Neamt, str. Stefan cel Mare, bl.3, sc.C, ap.38, tel: 0333105979, mobil: 0730633391, maricica.robust@yahoo.com Robu Maricica	Brevete Mărci Desene	CI
14.05.2009	216	CABINET DE PROPRIETATE INDUSTRIALA PRISTAVU Piatra Neamt, str. Gral Nicolae Dascalescu 11, bl. T3, sc.F, ap.70, 0745535936, office@cabinetpristavu.ro, www.cabinetpristavu.ro Pristavu Gheorghe	Brevete Mărci Desene	CI
03.08.2009	217	Nicolae Muresan – Cabinet proprietate industriala Bucuresti, str. Cernisoara nr.5, bl.57, sc.2, ap.31, tel: 0724100328, fax: 0359438304, nicolaemuresan@nicolaemuresan.ro, www.nicolaemuresan.ro Muresan Nicolae	Mărci	CI
20.08.2009	220	Cabinet de proprietate industriala Raluca Ardeleanu Bucuresti, str. Ion Tuculescu nr.37, bl.07, ap.29, tel: 0723601875, fax: 0318015023, r.ardeleanu@yahoo.com Ardeleanu Raluca	Mărci Desene	CI
27.08.2009	223	Cabinet individual Olivia Iordanescu Bucuresti. Str. Capitan Vijelie nr.20, tel: 0740303142, olivia.iordanescu@scaiordanescu.ro Iordanescu Olivia	Mărci	CI

AGENȚIILE SPECIALIZATE ÎN PROPRIETATE INDUSTRIALĂ
care funcționează începând cu luna octombrie 2009

Data înființării	Nr. registru agenții	Denumirea completă a cabinetului/agenției Adresa Consilieri cu drept de practică	Domenii	Statut juridic
22.09.2008	201	Cabinet proprietate industrială Ronela Oprea Oradea, str. Gral Magheru nr.12, bl.M12, ap.29, tel: 0726279899, email: teaoprea@yahoo.com Oprea Ronela Teodora	Mărci Desene	CI
16.03.2009	213	KeyPI – Cabinet individual de proprietate industrială Bucuresti, str. Arh. Ion Berindei nr.3, bl.OD21A, ap.51, tel: 0722595458, 0766789060, fax: 0216657955, www.keypi.ro, office@keypi.ro, sirbu_tina@yahoo.com Sirbu Cristina Adriana	Mărci	CI
27.08.2009	222	Claudia Monica Frisch Bucuresti, sos.Pantelimon nr.243, bl.52, ap.18, tel/fax: 0212554095, email: claudiamonicafrisch@yahoo.com Frisch Claudia Monica	Mărci	CI
29.09.2009	224	Cabinet proprietate industrială Laura Mircea Timisoara, str. Andrei Saguna bl. A21, ap.2, mobil: 0722525385, fax: 0356431650 Mircea Laura Cristina	Brevete Mărci Desene	CI
29.09.2009	225	Cabinet individual proprietate industrială Paunet Alexandrina Iasi, spl. Bahlui, nr.29, bl. B5, sc.A, ap.7 Tel: 0726737527 Paunet Alexandrina	Brevete Mărci Desene	CI

LISTA CONSILIERILOR ÎN PROPRIETATE INDUSTRIALĂ, MEMBRI AI CAMEREI NAȚIONALE
A CONSILIERILOR ÎN PROPRIETATE INDUSTRIALĂ DIN ROMÂNIA, AUTORIZAȚI PENTRU
DOMENIUL DESENELOR ȘI MODELELOR pentru luna octombrie 2009

Nume și Prenume/ Nr. din Reg. Nat	Denumirea societății Adresa societății	Societate cu obiect de activitate propr.ind.
ACSINTE PAULA- ADRIANA 2000-1160	CABINET ACSINTE PAULA ADRIANA București, str. Major Coravu Ion, nr.1-7, bl.C4, ap.85, Tel/fax : 021/2507396, GSM : 0723 317631 e-mail : paula@legalservices.ro	DA
ALAN LILIANA 1994-1037	CABINET PROPRIETATE INDUSTRIALA ALAN LILIANA Sat Otvesti nr.183B, jud. Timis, 0724250467, e-mail: cabinet.alan@yahoo.com	DA
ALDEA CRISTINA RALUCA 2006-1489	TREMULA SA Braila, soseaua de centura nr.1, tel: 0788995533, 0744550778, tel/fax: 021.3245250, e-mail : office@intelecta.ro, www.intelecta.ro	NU
ALECU FLORIN BOGDAN 2005-1394	CABINET INDIVIDUAL PROPRIETATE INDUSTRIALA ALECU BOGDAN Bacau, str. Lucretiu Patrascanu nr.2, sc.B, ap.2, Tel/fax: 0334407577, Mobil: 0740274741, office@marcidesene.ro, www.marcidesene.ro	DA
ANDRONACHE PAUL 2003-1216	CABINET INDIVIDUAL ANDRONACHE PAUL București, aleea Compozitorilor nr.1, bl.E21, et.6, ap.35, sect 6, Tel/Fax: 021/7250069, GSM: 0722741043, 0727476335 e-mail: paul.andronache@clicknet.ro, paul_andronache@yahoo.com	DA
ANGHEL LUMINIȚA DOINA 1993-1020	CABINET DE PROPRIETATE INDUSTRIALA ANGHEL LUMINIȚA DOINA București, Str. Gherghitei Nr.1, Bl.94B, Sc. B, Ap.76, Sector 2, Fax: 031.4013777, GSM : 0723301706, 0743218219 e-mail : anghel.doina@rdslink.ro, anghel2na@yahoo.com, anghel2na@gmail.com	DA
APETROAIE HORATIU TUDOR 2005-1400	AGENTIE DE PROPRIETATE INDUSTRIALA HORATIU APETROAIE Bucuresti, str. Faurei nr.1, bl.P11, ap.228, Mobil: 0722302801, e-mail: horatiuat@xnet.ro	DA
APOSTOL SALOMIA 1999-1127	PERSOANĂ FIZICĂ Galați, Str. Reg. 11 Siret nr. 15, bl. E4, ap. 54, Tel/Fax: 0236/436437 GSM 0766765027, e-mail : saly_apostol@yahoo.com	DA

ARDELEANU RALUCA 2009 - 1693	Cabinet de proprietate industriala Raluca Ardeleanu Bucuresti, str. Ion Tuculescu nr.37, bl.07, ap.29, tel: 0723601875, fax: 0318015023, r.ardeleanu@yahoo.com	DA
AXENTE ELENA 1999-46/1	INTEL PROTECT S.R.L. Braşov, Str. M. Kogălniceanu, nr. 20, bloc 1k, sc. C-D, Tel: 0268/412567, Fax: 0268/477333, GSM: 0722 464314, e-mail:intelprotect@ccibv.ro;	DA
BACIU ANA MARIA 2004-1325	NESTOR NESTOR DICULESCU KINGSTON PETERSEN – CONSILIERE ÎN P.I. S.R.L. Bucureşti, sector 1, sos. Bucuresti Ploiesti, nr.1A, Bucharest Business Park, corp A, et.4, Mobil: 0722256758, Tel: 021/2011200, ana-maria.baciu@nnkp.ro	DA
BARBU MIRCEA 1994-1042	PERSOANĂ FIZICĂ Bucureşti, Sos.lancului nr.21, bl.106A, sc.b, ap.73, sect.2, Tel/Fax: 021/6536608, 0724.834.010 e-mail: bmircea@mailbox.ro	DA
BĂDĂRĂU ADINA ADRIANA 2006-1494	NESTOR NESTOR DICULESCU KINGSTON PETERSEN – CONSILIERE ÎN P.I. S.R.L. Bucureşti, sector 1, sos. Bucuresti Ploiesti, nr.1A, Bucharest Business Park, corp A, et.4, Tel: 021/2011200, fax: 0212011210, e-mail: adina.badarau@nnkp.ro	DA
BĂISAN CRISTINA CARMEN 2008-1569	SIDEMO - SIGLE DESENE MODELE SRL Bucuresti, sector 6, str. Sandulesti nr.3, bl. Z40, ap.4, tel/fax: 0214139834, mobil: 0741135012, 0722548381, contact@sidemo.ro, www.sidemo.ro	DA
BĂLAN GHEORGHİȚĂ 1992-1	RODALL-AGENȚIE DE PROPRIETATE INDUSTRIALĂ SRL Bucureşti, Str. Polonă nr. 115, bl. 15, Sc.A,Et.4, ap. 19 sect. 1, Tel: 021/2108342, GSM: 0722 652111, Fax: 021/2105794, rodall@b.astral.ro	DA
BELCIU DELIA MIHAELA 2008-1578	NESTOR NESTOR DICULESCU KINGSTON PETERSEN – CONSILIERE ÎN P.I. S.R.L. Bucureşti, sector 1, sos. Bucuresti Ploiesti, nr.1A, Bucharest Business Park, corp A, et.1 camerele 9 si 10, tel: 0212011200, fax: 0212011210, e-mail : delia.belciu@nnkp.ro	DA
BENGA BOGDAN FLORIN 2005-1407	INTELLEXIS SRL Bucuresti, 030231, bd. Hristo Botev nr.1, etaj 3, camera 37, Tel/fax: 021.3103042, mobil: 0723300147, contact@intellexis.ro bogdanbenga@xnet.ro	DA

BEREA VALENTIN 2006-1495	CABINET INDIVIDUAL P.I. VALENTIN BEREA Bucuresti, bd. Carol I, nr.51, ap.26, sector 2, Tel: 4088904, Fax: 4088911, mobil: 0721473317, e-mail: valentin.berea@bulboaca.com	DA
BIÇU CRISTINA MĂDĂLINA 2003-1308	ARIANA AGENTIE DE PROPRIETATE INDUSTRIALA SRL Bucuresti, str. Aleea Trestiana, nr.4, bl.20, sc.B, ap.72, tel: 0213274978, fax: 0213227689, mobil: 0724260277, e-mail: office@branduri.ro, www.branduri.ro	DA
BODOMOI OTILIA FLORENTINA 2008-1573	INVENTA - AGENTIE DE PROPRIETATE INTELECTUALA S.R.L. Bucureşti, Bdul Corneliu Coposu, nr. 7, bl. 104, sc.2, etaj 1, ap.31, sector 3, Tel : 021/3200285, Tel/Fax : 021/3228325, inventa@mark-patent.ro	DA
BOLINTINEANU MAGDALENA GABRIELA 2008-1597	CABINET ANI FUCIU SRL Com.Snagov, Bloc P53, sc.A, ap.1, jud.Ilfov, Tel: 021/3106399, Fax: 021/3106398	DA
BORLAN T. RADU 2000-1161	PATENTMARK S.R.L. Bucureşti str. Dr. N. Turnescu nr. 2, sector 5, Tel: 021/3121669, Fax: 021/2233963, e-mail:stema@pcnet.ro	DA
BOZIOREANU MARIUS ADRIAN 2000-1165	CONS INTEL BMA CABINET CONSULTANȚĂ Buzău, Cart, Dorobanti 2, bl.D2, et.1, ap.5 CP 8, OP1, Mobil : 0745086588, Fax : 0238/719619, marius-bozio@yahoo.com	DA
BOZOCEA GINA VIOLETA 2003- 1222	ARIANA S.R.L. Brasov, str.M.Kogalniceanu nr.17, bl.C4, et.7, biroul 22, 0723204268 , tel/fax : 0268/315046, office@inregistrare-marci.ro	DA
BRAN LAURA GABRIELA 2004 - 1336	BRANDYNAMICS AGENTIE DE PROPRIETATE INDUSTRIALA S.R.L. Cluj Napoca, str. Inocentiu Micu Klein, nr.8 Tel/fax: 0364/102070, 0744143965, laura.bran@brandynamics.ro	DA
BROJBOIU DUMITRU ADRIAN FLORINEL 1995-1067	BROJBY PATENT INNOVATION Piteşti, Bd. Republicii, bl.212,sc. D, ap.11, jud.Argeş, cod 110176, Tel/Fax.: 0348/412529, GSM: 0745 143095,adrian_brojboiu@yahoo.com	DA
BUCŞĂ GHEORGHE 2005-1391	INVENTA - AGENTIE DE PROPRIETATE INTELECTUALĂ S.R.L. Bucureşti, Bdul Corneliu Coposu, nr. 7, bl. 104, sc. 2, et. 1 ap. 31,sector 3, Tel: 021/3200285, Fax: 021/3228325, e-mail: inventa@mark-patent.ro	DA

BURBEA MILESCU IULIA ADRIANA 2005-1379	CABINET INDIVIDUAL PROPRIETATE INDUSTRIALA IULIA BURBEA Bucuresti, sector 1, str. Stirbei Voda nr.105, bl.24B, ap.4, tel: 0726375412, iuliad_bis@yahoo.com	DA
BURȚILĂ IOAN 1993-1022	MILENIUL 3 Agenție de Proprietate Industrială S.R.L. Pascani, Str. Moldovei nr. 10, bloc Crinul, sc. A, Ap. 28, Tel/Fax: 0232/719190; GSM: 0740 820582	DA
BUZLEA ELISABETA 1993-25	INTELECT S.R.L. Oradea, B-dul Dacia nr. 48, Bl. D10, Ap.3, OP 9-CP128, Tel 0259/453847, Fax:0259/268094 GSM: 0745 040831, e-mail: info@intelect.ro	DA
BUZLEA MIRCEA VALENTIN 2003- 1234	INTELECT S.R.L. Oradea, B-dul Dacia nr. 48, Bl. D10, Ap.3, OP9-CP128, Tel 0259/453847, Fax:0259/268094 e-mail: info@intelect.ro	DA
BUZLEA NARCISA FLORICICA 2003- 1235	INTELECT S.R.L. Oradea, B-dul Dacia nr. 48, Bl. D10, Ap.3, OP9-CP128, Tel 0259/453847, Fax:0259/268094 e-mail: info@intelect.ro	DA
CAVESCU ADRIAN 2008-1609	CAVESCU SI ASOCIATII Bucuresti, bd. Iuliu Maniu nr.65, bl.7P, sc.5, ap.158 e-mail: adriancavescu@yahoo.com	DA
CÂMPEAN GHEORGHE- GEORGEL 1996-1087	CABINET INDIVIDUAL CAMPEAN GHEORGHE GEORGEL Campina, str. Dr. Constantin Istrati nr.52, bl.3, ap.5, Tel: 0244/335207, mobil: 0729902117, e-mail: george_campean@yahoo.com	DA
CAMPEANU IOANA AURA 2005-1409	SD PETOSEVIC ROMANIA SRL București, Calea Victoriei nr.100, sc.1, ap.20, biroul 1, Tel: 021/3057996, Fax: 021/3145481, e-mail: acampeanu@petosevic.com, Mobil: 0723522698	DA
CECIU GABRIELA 1994-1045	CABINET "CECIU GABRIELA" CONSULTANȚĂ ÎN DOMENIUL PROPRIETĂȚII INTELLECTUALE 300024 Timișoara, Str. Narciselor, nr. 6, sc. A, ap. 110, jud. Timis, Tel/Fax: 0256/494846; GSM: 0745 388 039, e-mail: gabrielaceciu@hotmail.com	DA
CHISTRUGA VICTORIA 2008-1590	ATELIERELE CFR GRIVIȚA S.A. Str. Calea Griviței nr.359, tel: 0212240913, fax: 0212241736, e-mail: office@grivita.ro	NU
CIRSTEA CRISTINA 2004-1346	ARIANA BRAND EXPERT SRL Craiova, str. Mihail Kogalniceanu nr.20, jud. Dolj, 0726718638, c_cirstea@yahoo.com, cristina_cirstea@inregistrare-marci.ro	DA

CIUDA-BERIVOE ANCA 1996-41	INTELLECTUAL PROPERTY OFFICE SRL București, Str. Alexandru Moruzzi nr. 6, bl. B6, sc. 2, et. 8, ap. 62, sector 3; Tel/Fax: 021/3262388, GSM : 0745 094241, office@ipoffice.ro	DA
CIUPAN CORNEL 2003-1310	CABINET DE PROPRIETATE INDUSTRIALĂ CIUPAN CORNEL Cluj Napoca, Str. Mestecenilor nr.6, bl. 9E, ap.2, Tel: 0264/524425; 0264/415051, Fax: 0264/415054, e-mail: cornel.ciupan@muri.utcluj.ro	DA
COCOLOI OANA 2003- 1263	CABINET OANA COCOLOI București, Drumul Taberei nr.120, bl. OD1, sc.5, ap. 189, sector 6, Tel : 021/7450757, GSM : 0730557744, e-mail : oana_cocoloi@yahoo.com	DA
CODRESCU ANDREEA 2008-1579	NESTOR NESTOR DICULESCU KINGSTON PETERSEN – CONSILIERE ÎN P.I. S.R.L. București, sector 1, sos. Bucuresti Ploiesti, nr.1A, Bucharest Business Park, corp A, et.1 camerele 9 si 10, tel: 0212011200, fax: 0212011210, andreea.codrescu@nnkp.ro	DA
COJOCNEAN MARIA RODICA 2003- 1241	INTELMMI CONSULT SRL Tg. Mures, str. Sârguinței nr.39, ap.12, cod poștal 540543, Tel/fax: 0365 401839, mobil: 0745303867, cojocnean_maria@yahoo.com	DA
COLAN CRISTIAN IONUT 2005-1418	CABINET PROPRIETATE INDUSTRIALA C.I. COLAN București, str. Mihai Eminescu nr.128-130, ap.17, sect.2, tel: 021.6190308, fax: 021.6190309, ionut.colan@cbea.ro	DA
COMĂNESCU NADIA VASILICA 2003- 1242	PFIZER ROMANIA SRL Bucuresti, Splaiul Independentei nr.179, sector 5, cod 050099, Tel: 021/2072800, Fax: 021/2072801, nadia.comanescu@pfizer.com	NU
CONSTANDA CECILIA MĂDĂLINA 2003-1304	ARIANA AGENTIE DE PROPRIETATE INDUSTRIALA SRL Bucuresti, str. Aleea Trestiana, nr.4, bl.20, sc.B, ap.72, tel: 0213274978, fax: 0213227689, mobil: 0724260277, e-mail: office@branduri.ro, www.branduri.ro	DA
CONSTANTIN ADRIAN GEORGE 1999-1148	CONSTANTIN & VELICU – INTELLECTUAL PROPERTY SRL Bucuresti, sector 4, str. Trestiana nr.1A, bl. 8A, sc.A, ap.16, Tel: 0314256780, fax: 0314256781, office@candv-ip.ro	DA

COSTINESCU PETRU 1998-1125	PETRU COSTINESCU-DICOSTI București, Str. Viorele nr. 30, bl. 20A, ap. 23, sector 4, OP 44 – CP5, Tel : 021/3303162, Fax : 021/330473 e-mail : petrucostinescu.dicosti@gmail.com	DA
COȘESCU CAMELIA 1999-46/2	M.D.P. RIGHTS AGENCY SRL Brasov, str. Lunga nr.270, cod postal 500450, Tel: 0268/440100, 440313; Fax: 0268/440221, Mobil: 0744355100, e-mail: office@mdp-rights-agency.ro www.mdp-rights-agency.ro	DA
COTRUTA LEONID 2006-1533	CABINET PROPRIETATE INDUSTRIALA COTRUTA LEONID Bucuresti, str. Vasile Lascar nr.182, bir. Nr.3, leonid.cotruta@gmail.com	DA
CSAPO MARTINESCU ERNEST 1995-1072	ROMBAT SA Bistrița, Drumul Cetatii nr.6 Tel. 0263/234011, Fax :0263/234010, e-mail: erni@rombat.ro	NU
DANCIU IOAN 2004 - 1373	NOWAPATENT SRL Medias, str. Lotru, nr.4, bl.92, ap.1 Tel : 0269/841373 ; 833273 GSM : 0744556074 Fax : 0269/833273, e-mail : nowapatent@birotec.ro, office@nowapatent.ro	DA
DONȚU OVIDIU-LIVIU 2000-1171	DONEXPERT SRL Suceava, str. George Enescu nr.34, bl.D72, sc.A, ap.5, ovidon@ccisv.ro, Tel: 0230.215004, 0742108100	DA
DRAGULIN IOANA 2005-1385	ROMINVENT S.A. București, Str. Ermil Pangratti nr. 35, et.1, sector 1, Tel: 021/2312515, 2312541, Fax: 021/2312550, 2312454, e-mail: office@rominvent.ro	DA
DUMITRESCU ARTEMIS SORINA 2003- 1250	ROMINVENT S.A. București, Str. Ermil Pangratti nr. 35, et.1, sect.1 Tel: 021/2312515, Fax: 021/2312550 e-mail: adumitrescu @rominvent.ro	DA
DUMITRESCU OANA IRINA 2005 - 1434	INNOVIS INTELLECTUAL PROPERTY Bucuresti, Calea Rahovei nr.217, bl.12, ap.60, Mobil: 0741572398, e-mail: office@innovis.ro	DA
ENDES CORINA 2007-1546	ANACOR – Cabinet de proprietate industriala Bucuresti, bd. Bucurestii Noi nr.51-61, bl.B1, ap.11, tel: 0216678665, mobil: 0726475018, anacor.cpi@gmail.com	DA

ENE MARILENA 2003- 1253	DRINCEANU, ENE & ASOCIATII – CONSILIERI IN PROPRIETATE INDUSTRIALA SRL Bucuresti, str. Dr. Nicolae D.Staicovici nr.14, sector 5, Tel: 0722558957, fax: 021.2300175, marilena.ene@enepartners.ro	DA
ENE SILVIA 2000-1159	CABINET M. OPROIU – CONSILIERE ÎN PROPRIETATE INTELECTUALĂ București, Str. Popa Savu, nr. 42, parter, sector 1. Tel : 021/2602833, 021/2602834, Fax : 021/2602835, 021/2602836, CP : 2-229, e-mail : office@oproiu.ro	DA
ENESCU LUCIAN 1992-7	ROMINVENT S.A. București, Str. Ermil Pangratti nr. 35,et.1, sector1, Tel: 021/2312515, 2312541, Fax: 021/2312550, 2312454, e-mail: office@rominvent.ro	DA
ENESCU MIRUNA 2003- 1254	ROMINVENT S.A. București, Str. Ermil Pangratti nr. 35, et.1, sect.1 Tel: 021/2312515, Fax: 021/2312550 e-mail : menescu@rominvent.ro	DA
FAIGHENOV MARIOARA 1995-1063	AGENȚIE DE PROPRIETATE INTELECTUALĂ ȘI TRANSFER DE TEHNOLOGIE-AGPITT-SRL București, B-dul Libertății nr. 12, bl.113, sc.2, et.3, ap.28, sector 4; CP 42-106, Tel: 021/3177693; Fax : 021/3177584 ; GSM : 0744 293552 ; 0724539752 e-mail : faighenov@xnet.ro; office@agpitt.ro	DA
FÂNTÂNĂ RAUL-SORIN 1994-23	FÂNTÂNĂ RAUL SORIN & ASOCIAȚII SRL Brașov, str. 9 mai, nr.4, sc.D, ap.3 Tel/fax: 0268543657, office@inventii-marci.ro, www.inventii-marci.ro	DA
FIERĂSCU COSMINA- CATRINEL 1996-42	ROMINVENT S.A. București, Str. Ermil Pangratti nr. 35, et.1, sect.1 Tel: 021/2312515, Fax: 021/2312550 e-mail: cfierascu@rominvent.ro	DA
FLOREA ILEANA MARIA 2003- 1258	NESTOR NESTOR DICULESCU KINGSTON PETERSEN – CONSILIERE ÎN P.I. S.R.L. București, sector 1, sos. Bucuresti Ploiesti, nr.1A, Bucharest Business Park, corp A, et.1 camerele 9 si 10, tel: 0212011200, fax: 0212011210, e-mail : ileana.florea@nnkp.ro	DA
FRISCH CRINA NICOLETA 2000-1172	FRISCH & PARTNERS SRL Bucuresti, str. Ceasornicului, nr.7, sector 1, cod 14111, tel: 0213101165, fax: 0213130130, Mobil: 0722212480, office@frisch.ro, crina.frisch@frisch.ro	DA

FUCIU ANIȘOARA 2003-1259	CABINET ANI FUCIU SRL Com.Snagov, Bloc P53, sc.A, ap.1, jud.Ilfov, Tel: 021/3106399, Fax: 021/3106398, GSM: 0744370196, e-mail: ani.fuciu@consilier-marci.ro	DA
FULEA MARIA 1995-1076	EURORESSOURCES SRL Medias, str. Ion Creangă, nr.4, ap.6, Tel: 0269/843504, Fax: 0269/824812	DA
GAVRIL NICULINA 2001-1211	CABINET N. D. GAVRIL S.R.L. București, Str. Ștefan Negulescu nr. 6A, sector 1, 011651 Tel./fax: 021/2302882 , GSM: 0722983520, 0723 383 758, e-mail : cabinetgavril@yahoo.com, gavrilnin@yahoo.com	DA
GAVRILIU ANA-CORINA 1993-1031	BIOTEHNOS S.A. Otopeni, Str. Gorunului nr.3-5, Tel: 031.7102402, 0317102383, Fax: 031.7102400, GSM : 0723302092, corinagav@hotmail.com	NU
GĂVENEA MIHAELA 2005-1437	SOCIETATE CIVILA PROFESIONALA LEGAL2M Bucuresti,str. George Enescu nr.7, et.4, ap.23, mobil: 0728836880, fax: 021.3154462, mihaela.gavenea@legal2m.com	DA
GÂNSCA AURELIAN TUDOR 2003-1221	RAMCONSULTING SRL Cluj Napoca, Str. Augustin Buneanr.28, fax.0364/401528 tel. mobil 0722-229696 e-mail ramcluj@yahoo.com	DA
GHENU MIHAELA 1993-15	ROMINVENT S.A. București, Str. Ermil Pangratti nr. 35, et. 1, sect. 1 Tel: 021/2312515, Fax: 021/2312550 e-mail: mghenu@rominvent.ro	DA
GHÎȚĂ CONSTANTIN 1992-13	CONSTANTIN GHÎȚĂ OFFICE SRL Timișoara, Str. Take Ionescu nr. 24-28, sc. B ap. 2 Jud.Timiș, Tel/Fax: 0256/435976, GSM: 0744 162462, e-mail: ghita@ghitaconstantin.ro	DA
GLADCOV PETRE 1999-1135	GLADCOV PROINVENT Bucuresti, str. Mizil nr.7, bl.G19, ap.35, Tel: 6307728, petregladcov@yahoo.com	DA
GRECU ELENA 2005 - 1382	NOMENIUS S.R.L. Bucuresti, sector 6, str. G.M. Zamfirescu nr.46, bl.22A, sc.1, ap.11, camera 1, elena.grecu@nomenius.ro	DA
HARSANY ALEXANDRU 2003-1251	NESTOR NESTOR DICULESCU KINGSTON PETERSEN – CONSILIERE IN P.I. S.R.L. București, sector 1, sos. Bucuresti Ploiesti, nr.1A, Bucharest Business Park, corp A, et.1, camerele 9 si 10, Tel : 021/2011200, Fax : 021/2011210, GSM : 0722203934, e-mail : alexandru.harsany@nnkp.ro	DA

HAȘIU ALEXANDRA 1999-57	ROMINVENT S.A. București, Str. Ermil Pangratti nr. 35, et.1, sect.1, Tel: 021/2312515, 2312541, Fax: 021/2312550, 2312454, e-mail: ahasiu@rominvent.ro	DA
HĂISAN MARIA 2000-1202	CABINET INDIVIDUAL MARIA HĂISAN Botoșani, calea Natională nr.65, bl. I3, ap.10, tel: 0231534249, mobil: 0728004574, mh20@k.ro	DA
IACOBINI ANCA SVETLANA 2003- 1262	IACOBINI&CO, CONSILIERI IN DREPTUL DE PROPRIETATE INDUSTRIALA SRL Bucuresti, Calea Mosilor, nr.258, bl. 4bis, ap.22, sector 2, Tel : 021/2104690 ; Fax : 021/2104793 E-mail : asimri@yahoo.com	DA
IACOBINI MIHNEA RĂZVAN 2003- 1261	IACOBINI&CO, CONSILIERI IN DREPTUL DE PROPRIETATE INDUSTRIALA SRL București, Calea Mosilor, nr.258, bl. 4bis, ap.22, sector 2, Tel : 021/2104690 ; Fax : 021/2104793 E-mail : asimri@yahoo.com	DA
IOACĂRĂ VALENTIN 1999-50	ROVALCONS SRL -AGENȚIE DE PROPRIETATE INTELECTUALĂ Câmpina, Str. Orizontului, nr.1, bl. R10, ap.27, Jud. Prahova, Tel/Fax: 0244/371390; GSM : 0722 540580 e-mail: rovalcons@xnet.ro	DA
IOANITESCU TRAIAN 1994-1053	CABINET INDIVIDUAL IOANIȚESCU TRAIAN București, Bd. Timișoara nr.49, Bl Cc6, ap.27, sector 6, Tel: 021/4402510	DA
ION COSTIN	A.G.V. –AGENTIE DE PROPRIETETE INDUSTRIALA SRL Bucuresti, sector 1, str. Clucereasa Elena nr.67, tel/fax: 0216664311, mobil: 0744369265, ion.costin@yahoo.de	DA
ION DAN ADRIAN 2003-1260	CABINET PROPRIETATE INDUSTRIALA – IONDA Bucuresti, 010577, Calea Dorobantilor nr.126-130, bl.8, ap.50, Tel/fax: 021/2316549, Mobil: 0722687982 e-mail: ionda@rdsmail.ro	DA
ION RODICA-COCUȚA 1993-1032	CABINET DE PROPRIETATE INDUSTRIALĂ “BIONPI” București, 010577, Calea Dorobanților 126-130 Bl. 8, et. 9 Ap. 50 sector 1, cod 010577, Tel/Fax: 021/2316549, 031/8054616 GSM: 0723 187944, 0746184697 e-mail: bionpi@rdsmail.ro, bionpi@hotmail.com	DA
IORGULESCU MARIANA 2008-1607	BIA CONS SRL Constanta, bd Aurel Vlaicu nr.43, bl. PC3, ap.32, tel: 0341444888, fax: 0341814940, mobil: 0745259643, e-mail: iorgulescumariana@yahoo.com	DA

ISOC DORIN 1994-1052	INTEGRATOR CONSULTING SRL Cluj Napoca, Str. Dunării nr. 25 blC1 ap5,jud. Cluj Tel/Fax: 0264/442817, GSM : 0745235585 e-mail : dorin.isoc@aut.utcluj.ro	DA
ISTRATE ȘTEFAN 2000-1175	SOLO INVENT S.R.L. București, Calea 13 Septembrie, nr. 104, bl. 48, ap. 8, sector 5, Tel/Fax: 021/4511497, GSM: 0744 313 229, solo_invent@yahoo.com	DA
ITU TEODORA 2003-1268	CONINFO S.R.L. Târgu Mures, str. Lacrimioarea nr.9,Tel:0265/210138, Fax: 0265/210109, Mobil: 0729618641 e-mail: teodora@coninfo.ro, office@coninfo.ro	DA
IVANCA GAVRIL 2004-1357	CABINET PROPRIETATE INDUSTRIALA ARINOVA Arad, 310151, str. Coriolan Petreanu, nr.28, Tel/fax: 0257/255842, mobil: 0744246562, info@arinova.ro	DA
IVANCA MARIA ELISAVETA 1993-1033	AGENȚIA DE PROPRIETATE INDUSTRIALĂ "LABIRINT" Arad, Str. Coriolan Petreanu nr. 28, Tel/Fax: 0257/255842, GSM: 0722 458129 e-mail: info@labirint.ro	DA
IVĂNESCU GABRIEL DAN 1996-1091	CABINET INDIVIDUAL- IVANESCU GABRIEL DAN Brașov, Str. Al. I. Cuza nr. 58 ap. 5, tel: 0268471650, fax: 0368816013, GSM: 0722 248415, e-mail: dan.ivanescu@clicknet.ro	DA
JOIȚOIU ANDREEA SIMONA 2000-1197	ROMINVENT S.A. București, Str. Ermil Pangratti nr. 35, et.1, sect.1, Tel: 021/2312515, 2312541, Fax: 021/2312550, e-mail : ajoitoiu@rominvent.ro	DA
KLEININGER TOMA 2005-1423	I.P. NEW MARK COMPANY S.R.L. Bucuresti, sector 3, bd. Mircea Voda, nr.37, bl. M29, sc.C, ap.83	DA
LARION ELISABETA- SONIA 1992-9	ROMINVENT S.A. București, Str. Ermil Pangratti nr. 35, et.1, sect.1 Tel: 021/2312515, Fax: 021/2312550 e-mail: office@rominvent.ro	DA
LAZĂR ELENA 1997-28	CABINET DE PROPRIETATE INDUSTRIALĂ Buzău, Str.Unirii, Bl.16C,Et.3, Ap. 12, cod 120013, OP 1, CP 52, Tel./Fax: 0238 724262 GSM: 0723 328633, cpielena@recomplast.com	DA
LORENTĂ ALEXANDRU 1992-6	INVENTA – AGENTIE DE PROPRIETATE INTELECTUALA S.R.L. București, Bdul Corneliu Coposu, nr. 7, bl. 104, sc.2, etaj 1, ap.31, sector 3, Tel : 021/3200285, Tel/Fax :021/3228325, inventa@mark-patent.ro	DA

LUCĂCEL MIHAIELA 2003- 1288	CABINET DE PROPRIETATE INDUSTRIALA LUCACEL MIHAIELA I.I. Bucuresti, sector 3, aleea Rotunda nr.2, bl. H8, ap.38, GSM:0745347813, e-mail : office@markdesign.ro	DA
MACAMETE ELENA 1992-1003	ICPE CA București, Splaiul Unirii 313, sect. 3 Tel: 021/3467231, mobil: 0722642756, lmacamete@icpe-ca.ro	NU
MANEA MARCELA 2008-1602	ROMARK INTELLECTUAL PROPERTY Bucuresti, Aleea Campul cu flori nr.12, bl. A49, ap.35, sector 6, mobil: 0724755705	DA
MARINESCU RUXANDRA 2003-1271	PATENTMARK S.R.L. București, Str. Dr. N. Turnescu nr. 2, sector 5, Tel/fax 021/3121669, Fax: 021/2233963, e-mail: stema@pcnet.ro , 0722626875	DA
MARKUSEV DENISA MARY 2003 - 1272	ROMINVENT S.A. București, Str. Ermil Pangratti nr. 35, et.1, sect.1, Tel: 021/2312515, Fax: 021/2312550 e-mail: dmarkusev@rominvent.ro	DA
MARTINESCU ALINA NICOLETA 2008-1605	ROMINVENT S.A. București, Str. Ermil Pangratti nr. 35, et.1, sect.1, Tel: 021/2312515, Fax: 021/2312550 e-mail: amartinescu@rominvent.ro	DA
MĂRGĂRIT CĂTĂLIN 2004-1364	SOCIETATE CIVILĂ PROFESIONALĂ MĂRGĂRIT, FLOROV & ASOCIAȚII București, str. Dornei nr.56, et.1, camera 1, tel: 0214103992, fax: 0214103570, e-mail: office@mfplawyers.ro	DA
MIHAI LUCIAN 2001-1209	LINKLATERS MICULIȚI ȘI ASOCIAȚII S.C.P.A. București, Str. Nicolae Iorga, nr. 8, sector 1 Tel : 021/3071500, Fax : 021/3071555 e-mail: lucian.mihai@linklaters.com, lucian.mihai@drept.unibuc.ro	DA
MIHUT IONEL OVIDIU 2004 - 1365	BOSTINA SI ASOCIATII – INDUSTRIAL PROPERTY SRL Bucuresti, sector 1, str. Aleea Alexandru , nr20A, camera 2, Tel/ fax: 021/3194466, Mobil: 0722294830, ovidiu.mihut@bostinalawyers.eu	DA
MILCEV GABRIELA 2003- 1230	ALLEGRA CONSULTING SRL Bucuresti, bd. Octavian Goga 23, bl.M106, sc.4, ap.117, GSM: 0722249961, Tel/Fax: 021/3231384 e-mail: gabriela.milcev@allegra.ro; www.allegra.ro	DA

MINCA DENIS ANTOANETA 2006- 1519	HAHUI, MINCA SI ASOCIATII SRL Bucuresti, str. Ghiocci nr.12, sector 2, tel: 021.3189619, fax: 021.3109189, e-mail: dns_minca@yahoo.com	DA
MIRCEA LAURA CRISTINA 2003-1274	Cabinet proprietate industriala Laura Mircea Timisoara, str. Andrei Saguna bl. A21, ap.2, mobil: 0722525385, fax: 0356431650	DA
MÎNDRU MIHAELA 2003-1257	CABINET INDIVIDUAL MÎNDRU MIHAELA Bucureşti, Str. Grigore Alexandrescu nr.1, bl.D7, ap.4, sector1, Fax: 021/2230342 GSM: 0722601120 e-mail: florea@gide.com	DA
MOCANU ION 2000-1179	ROMINVENT S.A. Bucureşti, str. Emil Pangratti nr. 35, et. 1, sector 1, Tel : 021/2312515 ; 2312541, Fax :021/2312550, 2312454, imocanu@rominvent.ro	DA
MOHONEA CRISTIAN 1997-62	PATENTMARK S.R.L. Bucureşti, Str. Dr. N. Turnescu nr. 2, sector 5, Tel/fax 021/3121669, , Fax: 021/2233963, e-mail: stema@pcnet.ro	DA
MOHONEA LILIANA 1997-61	PATENTMARK S.R.L. Bucureşti, Str. Dr. N. Turnescu nr. 2, sector 5, Tel/fax 021/3121669, Fax: 021/2233963, e-mail: stema@pcnet.ro	DA
MUŞATESCU ANDRA OANA 2000-1181	ANDRA MUSATESCU CABINET DE PROPRIETATE INDUSTRIALA Bucureşti, Str. Drumul Taberei nr. 71, Bl. TD 42, sc. 1, et. 4, ap. 28, sector 6 GSM : 0722 879810 ; e-mail : amusatescu@dnt.ro	DA
NĂSTASE CRISTIAN 2000-1184	SD PETOSEVIC ROMANIA SRL Bucureşti, Calea Victoriei nr.100, sc.1, ap.20, biroul 1, Tel: 021/3057996, Fax: 021/3145481, cnastase@petosevic.com	DA
NEACSU CARMEN AUGUSTINA 2000- 1186	CABINET INDIVIDUAL NEACSU CARMEN AUGUSTINA Baia Mare, str. Rozelor, nr.12/3, tel: 0727318168, e-mail: carmen@bic.cdimm.org	DA
NEAGU CATALIN 2005 - 1458	CABINET INDIVIDUAL PROPRIETATE INDUSTRIALA CATALIN NEAGU Iasi, str. Tutea Petre nr.5, bl.909, tr.1, ap.11, Cod postal: 700730, Tel: 0232/276000, Fax: 0232/405425, 0232/211843, Mobil: 0744514264, e-mail: catalin.neagu@proprietateindustriala.ro	DA

NEGOMIREANU LIVIA 1999-1140	CABINET INDIVIDUAL NEGOMIREANU LIVIA Bucuresti, Sos. Nicolae Titulescu nr.94, bl.14A, ap.127,sect.1, Tel: 0314214598, GSM: 0722444719, office@cabinetnegomireanu.ro	DA
NICOLAESCU DANIELLA- OLGA 1992-1006	ROMINVENT S.A. București, Str. Ermil Pangratti nr. 35, et.1, sect.1 Tel: 021/2312515, Fax: 021/2312550 e-mail: dnicolaescu@rominvent.ro	DA
NICOLAE IOAN 1993-22	CABINET INDIVIDUAL "INDEPENDENT PROPRINI AGENT" București, sector 5, Str. Fabrica de chibrituri nr. 42 Tel/ Fax: 021/3352938, GSM: 0728.865.008	DA
NIȚĂ FLORINA 1996-1083	OLTCHIM SA Râmnicu Vâlcea, Str. Uzinei nr. 1, 240050, jud. Vâlcea Tel: 0250/701200/3225, Fax: 0250/735030 e-mail: oltchim@oltchim.ro	NU
NIȚU ION 2000-1204	CABINET INDIVIDUAL – NITU ION Constanta, str. Dezrobirii nr.110, bl. IS8, sc.A, ap.1, Tel: 0241/512608, mobil: 0723317298	DA
OLTEANU CAMELIA 2000 - 1189	ROMINVENT S.A. București, Str. Ermil Pangratti nr. 35,et.1, sector1, Tel: 021/2312515, 2312541, Fax: 021/2312550, 2312454, e-mail: colteanu@rominvent.ro	DA
OPREA MARILENA 2003-1277	CABINET MARILENA OPREA Bucuresti, sector 6, str. Mărgelelor nr.6, bl. 304, sc.4, ap.45, tel: 0722259260, moprea@cimo.ro, marilena.oprea@cimo.ro	DA
OPREA PATRICIA DIANA 2005-1412	DICONSULT – Cabinet consiliere in domeniul proprietatii industriale Cluj Napoca, str. Mircea cel Batran, nr.2, ap.12, Tel: 0264/565885, mobil: 0724323761, patricia.ciceo@terapia.ro	DA
OPREA RONELA TEODORA 2008-1568	Cabinet proprietate industrială Ronela Oprea Oradea, str. Gral Magheru nr.12, bl.M12, ap.29, tel: 0726279899, email: teaoprea@yahoo.com	DA
OPROIU MARGARETA 1992-8	CABINET M. OPROIU-CONSILIERE ÎN PROPRIETATE INTELECTUALĂ București, Str. Popa Savu, nr. 42, parter, sector 1, Tel : 021/2602834, 021/2602833, Fax : 021/2602836, 021/2602835, P.O.Box 2-229, e-mail : office@oproiu.ro	DA
ORGOVICI CODRUTA OCTAVIA 2004 - 1326	ARIANA AGENȚIE DE PROPRIETATE INDUSTRIALĂ SRL Timisoara, Calea Aradului, nr.33, ap.7 Tel: 0722538766, c_popescu2000@yahoo.com	DA

OSIESCU TRAIAN 1999-1138	OSTER – SOCIETATE CIVILA PROFESIONALA DE PROPRIETATE INDUSTRIALA Bucuresti, Str. Batiste nr.35, ap. 23, sector 2, cod 020935, Tel/Fax: 021/3147249 , GSM: 0723.177.236, traianosiescu@xnet.ro	DA
PALCO SORINA-IUSTINA 1999-1150	AEROSTAR S.A. Str. Condorilor, nr. 9, Bacău Tel : 0234/175 070, Fax : 0234/ 172 023, e-mail : aerostar@aerostar.ro	NU
PANTILIMON MIHAI 2004 - 1337	BRANDYNAMICS AGENTIE DE PROPRIETATE INDUSTRIALA S.R.L. Piatra Neamt, bd. Republicii nr.13, etaj 2, cam. 19-20 Tel/fax: 0233/232452, 0747251502, office@brandynamics.ro	DA
PAVEL SORIN EDUARD 2003-1273	SCHOENHERR INTELLECTUAL PROPERTY S.R.L. București, bd. Dacia nr.30, etaj 4, camera – Echipa Sebastian 01, tel: 0213196790, fax: 0213196791, e.pavel@schoenherr.ro	DA
PĂUŢĂ ALEXANDRINA 2003- 1245	Cabinet individual proprietate industriala Paunet Alexandrina Iasi, spl. Bahlui, nr.29, bl. B5, sc.A, ap.7 Tel: 0726737527	DA
PEICIU ADRIANA 2003-1289	CABINET INDIVIDUAL PEICIU ADRIANA Bucuresti, str. Stefan cel Mare nr.230, Bl.46, ap.47, Tel/fax: 021/2360317, 2104132	DA
PETCU COSTIN 97-1115	ROMINVENT S.A. București, Str. Ermil Pangratti nr. 35, et. 1, sect. 1 Tel: 021/2312515, 2312541, Fax: 021/2312550, 2312454, e-mail: cpetcu@rominvent.ro	DA
PETREA DANA MARIA 2003- 1223	CABINET M. OPROIU-CONSILIERE ÎN PROPRIETATE INTELECTUALĂ București, Str. Popa Savu, nr. 42, parter, sector 1, Tel : 021/2602834, 021/2602833, Fax : 021/2602836, 021/2602835, P.O.Box 2-229, e-mail : office@oproiu.ro	DA
PIOARU MIHALACHE RALUCA ANDREEA 1999-56	ROMPROSPER SERVIMPEX SRL București, Șos. Mihai Bravu nr. 294, bl.6,sc.B, ap. 63, sector 3, cod 030319, Tel: 021.322.28.57, fax: 021.322.28.57 Mobil: 0724880514; 0744654128; 0744536405, e-mail: office@piva.ro; raluca_pioaru@yahoo.com; mihalache.andra@gmail.com	DA
PLOSCA DANIEL 1998-39	ROMINVENT S.A. București, Str. Ermil Pangratti nr. 35, et.1, sect.1, Tel: 021/2312515, 2312541, Fax: 021/2312550, 2312454, e-mail: dplosca@rominvent.ro	DA

POP CĂLIN RADU 1996-50	CABINET ENPORA S.R.L. București, str. George Calinescu nr.52A, ap.1, 011694, Tel: 021 2300990; 031 1001634, Fax: 021 2302311; 031 1007927, pop@patents.ro	DA
POP MARIA 2004- 1355	CABINET PROPRIETATE INDUSTRIALĂ MARIA POP București, Intrarea Vasile Paun nr.5, ap.2, sector 5, Tel: 021/ 3159040, Fax: 021/3161888, office@legal-assistance.ro	DA
POP MOTOGNA CLELIA 2004 - 1351	CONSTANTIN GHIȚĂ OFFICE SRL Timișoara, str. Take Ionescu nr. 24-28 sc. B, ap. 2, Tel/Fax: 0256/435976,; clelia@ghitaconstantin.ro	DA
POP VIRGINIA DAISY 1992-2	CABINET ENPORA S.R.L. București, str. George Calinescu nr.52A, ap.1, 011694, Tel: 021 2300990; 031 1001634, Fax: 021 2302311; 031 1007927, pop@patents.ro	DA
POPA CRISTINA 2000-1193	ROMINVENT S.A. București, Str. Ermil Pangratti nr. 35, et. 1, sect. 1 Tel: 021/2312515, 2312541, Fax: 021/2312550, 2312454,e-mail: cpopa@rominvent.ro	DA
POPESCU ANGELA 1997-1103	CABINET PROPRIETATE INDUSTRIALĂ POPESCU ANGELA București, str. Complexului nr.10, bl.40, ap.14, Tel :021/3243756, tel : 0318.04.68.81 GSM : 0723051279, angela_intelect@yahoo.com	DA
POPESCU LAURENTIU HOREA 2004-1354	V&f IP CONSULTING SRL Bucuresti, Bd Camil Ressu, nr.27, bl.N1, ap.214, Tel: 021/3140200, Fax: 021/3140290, Mobil: 0744487223, popescul@vf.ro	DA
POPESCU LIVIA 2004-1312	CABINET POPESCU LIVIA Bucuresti, bd. Camil Ressu 27, bl.N1, ap.188 Tel: 021/3481010, liviap25@yahoo.com	DA
POPESCU MAGDALENA DANIELA 2005-1466	SOCIATATE CIVILA PROFESIONALA LEGAL2M Bucuresti,str. George Enescu nr.7, et.4, ap.23, mobil: 0728839880, fax: 021.3154462, magda.popescu@legal2m.com	DA
POPESCU RADU-ROMEO 2001-1207	CABINET POPESCU RADU ROMEO București, Bd. Corneliu Coposu nr. 3,bl.101,sc.3,et.4, ap.50, sector 3, GSM : 0721753049, e-mail : romeoradu.popescu@rdslink.ro	DA
PRISTAVU GHEORGHE 2008-1591	CABINET DE PROPRIETATE INDUSTRIALA PRISTAVU Piatra Neamt, str. Gral Nicolae Dascalescu 11, bl. T3, sc.F, ap.70	DA

PUȘCAȘ NICOLAE IOSIF 2005- 1377	CABINET PROPRIETATE INDUSTRIALĂ PUȘCAȘ NICOLAE IOSIF București, str. Secerișului nr.25, sector 4, Tel/Fax : 021/ 332.73.88, Mobil: 0722.878.946	DA
PUȘCAȘU DAN 1994-1056	LOYAL PARTNERS – AGENȚIE DE PROPRIETATE INTELECTUALĂ SRL Galati, Str. Portului nr.23, Parcul De Soft, cam.307, cod 800025, Tel/Fax: 0236/464847, tel/fax: 0236/407032, GSM: 0722 744241, office@loyalpartners.ro www.loyalpartners.ro	DA
RADU DANIELA 2003-1240	CONSINVENT S.R.L. Buzau, b-dul Unirii, bl.35B, ap.2, mobil : 0745452268, e-mail: consinvent@yahoo.com	DA
RASKAI MARIA MAGDALENA 1993-28	RASKAI M M BREVMARC CONSULT S.R.L. Dej, Str. Unirii, nr.3,BL.d8, ap.7, judetul Cluj, 405200, Tel/Fax: 0264/211847, GSM: 0742084050, raskaimm@yahoo.com	DA
RAȚĂ ANDREI VLAD 2005 - 1381	RATZĂ ȘI RATZĂ SRL București, B-dul A.I. Cuza Nr. 52-54, Sect.1 Tel :021/2601348, Fax : 021/2601349 email : office@ratza-ratza.com, avr@ratza-ratza.com	DA
RĂDULESCU MIOARA 1996-47	TERMOOPTIM SRL Str. Cetatea de Balta nr.118, bl.9, sc.B, ap.12, tel/fax : 0214330310, termooptim@rdslink.ro	NU
RAȚĂ GRIGORE 1992-3	RATZA SI RATZA SRL București, B-dul A.I. Cuza Nr. 52-54, Sect.1 Tel :021/2601348, Fax : 021/2601349 email : office@ratza-ratza.com, gregory@ratza-ratza.com	DA
ROBU MARICICA 1999-1133	Cabinet individual consultanta in proprietate industriala ROBU MARICICA Roman, jud. Neamt, str. Stefan cel Mare, bl.3, sc.C, ap.38, tel: 0333105979, mobil: 0730633391, maricica.robu@yahoo.com	DA
ROMAN IOAN 1999-1152	IAR S.A. GHIMBAV Brașov, Str. Aeroportului nr. 1, Tel: 0268/475269/1076,Fax: 0268/475287, Mobil :0745145535, e-mail: ioanry@yahoo.com	NU
ROȘ VIOREL 2006-1485	CABINET INDIVIDUAL ROȘ VIOREL Bucuresti, bd.Unirii nr.66, bl.K3, ap.7, Mobil: 0722560675, fax: 3208044, e-mail: viorelros@asdpi.ro	DA

RUTA FULGER LAURENTIU 2005 - 1470	CABINET DE PROPRIETATE INDUSTRIALA RUTA FULGER LAURENTIU Cluj Napoca, bd. 21 decembrie, nr,40, ap.4, Mobil: 0747892450, ruta_laurentiu@yahoo.com	DA
SAVU MARIANA 2004-1342	CABINET DE PROPRIETATE INDUSTRIALA SAVU MARIANA Bucuresti, str. Paul Greceanu nr.9, bl.20A, ap.26, Tel/ Fax: 021.2120651, mobil: 0722783660, liliana.savu@credidam.ro	DA
SECĂREANU DOINA MARIA 2003-1286	INVENTA - AGENTIE DE PROPRIETATE INTELECTUALA S.R.L. București, Bdul Corneliu Coposu, nr. 7, bl. 104, sc.2, etaj 1, ap.31, sector 3, Tel : 021/3200285, Tel/Fax : 021/3228325, e-mail : inventa@mark-patent.ro	DA
SOARE LILIANA 1999-060	INVENTA - AGENTIE DE PROPRIETATE INTELECTUALA S.R.L. București, Bdul Corneliu Coposu, nr. 7, bl. 104, sc. 2, etaj 1, ap. 31, sector 3, Tel: 021/3200285, Fax: 021/3228325, inventa@mark-patent.ro	DA
SPĂȚARU DANIELA VICTORIA 1999- 44	ROMINVENT S.A. București, Str. Ermil Pangratti nr. 35, et. 1, sect. 1, Tel: 021/2312515, 2312541, Fax: 021/2312550, 2312454, e-mail: dspataru@rominvent.ro	DA
SPRINCEANU NICOLAE 1996-1097	“SPRINCEANU NICOLAE” AGENȚIE DE CONSULTANȚĂ ÎN PROPRIETATE INTELECTUALĂ ȘI TRANSFER DE TEHNOLOGIE Drobeta Turnu Severin Str. Gheorghe Ionescu Sisești nr. 96, bl.E2, sc.1, ap.8, Tel/Fax: 0352801490; GSM:0721 796318 e-mail: NicolaeSprinceanu@yahoo.com	DA
STANCIU ADELINA 1994-14	HARCOV A.P.I. SRL Sfântu Gheorghe, Jud Covasna Str. Nicolae Iorga nr. 61 bl. 10 E sc. B. ap.9 Tel. 0267/ 352 267, Mobil:0744435291, stanciu@planet.ro, propind@mail.asimcov.ro	DA
STANCIU ION 1994-1058	S.N.P. PETROM S.A.-SUCURSALA I.C.P.T. CAMPINA Jud. Prahova, Cămpina 105600, B-dul Culturii nr. 29, Tel:0244/549944, Fax: 0244/549682, ion.stanciu@petrom.com	NU

STĂNCESCU ALIN CRISTIAN 2003-1278	LEGAL BRAND S.R.L. București, Str. Nicolae Licăreț nr.1, bl.33, sc.C, ap.107, Punct lucru: str. Campia libertatii nr.64, bl.34A, ap. 269, Tel: 0722674635, 0722607380, e-mail: legal.brand@easynet.ro, info@legal-brand.ro, www.legal-brand.ro	DA
STĂNCESCU ANCA 2000-1194	LEGAL BRAND S.R.L. București, Str. Nicolae Licăreț nr.1, bl.33, sc.C, ap.107, Punct lucru: str. Campia libertatii nr.64, bl.34A, ap. 269, Tel: 0722674635, 0722607380, e-mail: legal.brand@easynet.ro, info@legal-brand.ro, www.legal-brand.ro	DA
STIOPU NORICA 2003-1280	MOBILENIA SRL București, Șos. Pantelimon nr.161, sector 2, Tel : 021/2506270 Fax : 021/2507456 e-mail : norica.stiopu@mobilenia.com	NU
STOIAN IOAN 1992-1008	AGENȚIE DE PROPRIETATE INDUSTRIALĂ ȘI TRANSFER TEHNOLOGIC "STOIAN IOAN" Roman, 611127, B-dul Republicii, bloc 46, sc. C, ap. 35, jud. Neamț, Tel/Fax: 0233/741268, GSM: 0745 643738, istoian@engineer.com	DA
STRECHE GHERGHINA 1997-1116	S.C. PETROM S.A. Bucuresti, Calea Dorobantilor nr. 239, Sector 1. Telefon: 40 60092; Mob. 0723 55 20 26; Fax: 4060433 e-mail: gherghina.streche@petrom.com	NU
STURZA IOANA 1999-59	CABINET M. OPROIU-CONSILIERE ÎN PROPRIETATE INTELECTUALĂ București, Str. Popa Savu, nr. 42, parter, sector 1, Tel : 021/ 2602833, 021/2602834, Fax : 021/2602836, 021/2602835, P.O.Box2-229, office@oproiu.ro	DA
STURZA OANA ALINA 2003-1224	CABINET INDIVIDUAL OANA ALINA STURZA Bucuresti, Intr. Teiul Doamnei, nr.1, bl.19A, ap.39 Mobil: 0741136409, e-mail: alinasturza@gmail.com	DA
SULIMAN MARIA- GABRIELA 1999-1147	AGENȚIA NAȚIONALĂ A MEDICAMENTULUI București, Str. Av. Sănătescu nr. 48 Tel.: 021/2241710/369, Fax: 021/2243497 e-mail:mariasuliman @anm.ro	NU
SUSU LILIANA – MARIA 1999-1144	CABINET INDIVIDUAL SUSU LILIANA MARIA Brasov, str. Carierei nr.126, cod postal 500216, Tel: 0268/310007, Fax: 0268/314026, liliana.csomos@gsk.com	DA

SZENTE SÁNDOR 1999-48	SZENTE SÁNDOR Odorheiu Secuiesc, str. Victoriei, nr. 41, bl. U6, et.1, ap. 4, județ Harghita, cod poștal 535600, Tel. /fax 0266/219143, e-mail: prooffice@szente.ro	DA
ȘANTA VALENTINA 2003-1227	CABINET INDIVIDUAL VALENTINA ȘANTA Tg.Mures, str. Koos Ferencz nr.21, bl.21, ap.44, Mobil: 0740028967, 0728151499, fax: 0365815201 vsanta@gedeon-richter.ro, santa_valentina2002@yahoo.com	DA
ȘOVA DAN-EUGEN 1993-1013	PIDES-CABINET DE PROPRIETATE INDUSTRIALĂ București, Str. Valea Buzăului, nr. 10, bl. G30, ap. 36, sector 3, Tel: 021/3455351 GSM: 0723708632 e-mail: pides2004@yahoo.com	DA
ȘOVAR IOAN 1995-32	CABINET DE PROPRIETATE INDUSTRIALĂ S.I. SRL Timișoara, Str. Moise Doboșan nr.110, cod 300600 Tel.0256/475105;GSM: 0722 984909, e-mail: ioan_sovar@yahoo.fr	DA
TAVASZI ZOLTAN 2005-1471	CABINET PROPRIETATE INDUSTRIALA TAVASZI ZOLTAN Bucuresti, Calea Mosilor nr.135, et.7, ap.14, tel: 021.3155969, fax: 021.3155969, tavaszi.zoltan@gmail.com	DA
TĂRĂBÎC LUCIAN 2000-1195	LUTARIS INTELPROT S.R.L. Timisoara, 300426, str. Ana Ipatescu nr.45, Tel/Fax: 0256/489301, Mobil: 0742143718, 0723319154, e-mail: qualitarium@qualitarium.ro	DA
TĂRCHILA NICOLETA AURICA 2008-1595	CABINET ENPORA S.R.L. București, str. George Calinescu nr.52A, ap.1, 011694, Tel: 021 2300990; 031 1001634, Fax: 021 2302311; 031 1007927, pop@patents.ro	DA
TĂTARU DOINA 1995-19	PERSOANĂ FIZICĂ Piatra Neamț, Str. Apele Minerale nr. 4, Tel: 0233/223602, e-mail: doina_tataru@msn.com	DA
TEODORESCU MIHAELA 1995-30	ROMINVENT S.A. București, Str. Ermil Pangratti nr. 35, et.1, sect.1 Tel: 021/2312515, Fax: 021/2312550 e-mail: mteodorescu@rominvent.ro	DA
TEODORU EMANUEL 2004-1322	TEODORU & ASSOCIATES INTELLECTUAL PROPERTY AGENCY Bucuresti, bd. Marasesti nr.2B, bl.A, sc.2, parter, ap.4 bis, cod postal 040254, Tel: 323.08.38, Fax: 326.39.55, e-mail: emanuel@teodoru.ro, www.romaniatrademarks.ro	DA

TEODORU VIOLETA 2003-1264	TEODORU & ASSOCIATES INTELLECTUAL PROPERTY AGENCY Bucuresti, bd. Marasesti nr.2B, bl.A, sc.2, parter, ap.4 bis, cod postal 040254, Tel: 323.08.38, Fax: 326.39.55, GSM: 0722549219 e-mail: violeta@teodoru.ro, www.romaniatrademarks.ro	DA
TOMUȘ OCTAVIAN ION 2005-1481	SOCIETATE CIVILĂ PROFESIONALĂ MĂRGĂRIT, FLOROV & ASOCIAȚII București, str. Dornei nr.56, et.1, camera 1, tel: 0214103992, fax: 0214103570, e-mail: office@mfplawyers.ro	DA
TUDOR DANIELA 1999-1136	TUDOR DANIELA – persoana fizica autorizata Bucuresti, str. Baba Novac nr.11, bl. G17, ap.51, cod postal 031623, Tel./Fax.: 040213240412 Mobil : 0749218326, consultanta@tudordaniela.ro	DA
TURTOI RADUCU 2007- 1545	TURTOI INTELLECTUAL PROPERTY FIRM SRL Bucuresti, Splaiul Independenței nr.3, bl.17, ap.7,sector 5, mobil: 0722390388, tel/fax: 021.3135120, office@turtoi.ro, www.turtoi.ro	DA
ȚOȚU IOAN 2000-1196	N.P.C. S.R.L. Brasov, str. Alexandru cel Bun, nr.13, bl.E28, ap.7, cod 500025, OP 1 – CP 298, GSM: 0744520357, e-mail: totu@unitbv.ro	DA
ȚULUCA DOINA 1996-48	NESTOR NESTOR DICULESCU KINGSTON PETERSEN – CONSILIERE ÎN P.I. S.R.L. București, sector 1, sos. Bucuresti Ploiesti, nr.1A, Bucharest Business Park, corp A, et.1 camerele 9 si 10, tel: 0212011200, fax: 0212011210, e-mail : doina.tuluca@nnkp.ro	DA
ȚURCANU CONSTANTIN 1992-10	INVENTA - AGENTIE DE PROPRIETATE INTELLECTUALA S.R.L. București, Bdul Corneliu Coposu, nr. 7, bl. 104, sc.2, etaj 1, ap.31, sector 3, Tel : 021/3200285, Tel/Fax : 021/3228325,GSM : 0744 324510, e-mail : inventa@mark-patent.ro	DA
UDREA ELENA RODICA 1994-25	OSTER – SOCIETATE CIVILA PROFESIONALA DE PROPRIETATE INDUSTRIALA Bucuresti, Str. Batiste nr.35, ap. 23, sector 2 Tel/Fax: 021/3147249, 0721254270, traianosiescu@xnet.ro	DA
VASILESCU RALUCA 1995-37	CABINET M. OPROIU-CONSILIERE ÎN PROPRIETATE INTELLECTUALĂ București, Str. Popa Savu, nr. 42, parter, sector 1, Tel : 021/2602834, 021/2602833, Fax : 021/2602836, 021/2602835, office@oproiu.ro	DA

VĂTAVU LIVIU 2006- 1539	SC ANTIBIOTICE SA Iasi, str. Valea Lupului nr 1, cod 707410, tel: 0742532882. 0727024582, fax: 0232.211020, e-mail: liviu.vatavu@antibiotice.ro, trademarks@antibiotice.ro	NU
VELCEA MARIAN 1994-26	INVEL – AGENȚIE DE PROPRIETATE INDUSTRIALĂ București, str. Ion Ghica nr.3, ap.20, Fax: 0311.027.616, GSM: 0723205048, 0788885352, velcea@invel.ro	DA
VELICA ION GABRIEL 2004 - 1370	CABINET VELICA – Agenție de proprietate industrială Bucuresti, str. Brutus M.I., nr.13, ap.3, cod 050124 Tel/ Fax: 021/3357463, Mobil: 0722645283, www.velica.ro, office@velica.ro	DA
VELICU ANCA 2003- 1275	CONSTANTIN & VELICU – INTELLECTUAL PROPERTY SRL Bucuresti, sector 4, str. Trestiana nr.1A, bl. 8A, sc.A, ap.16, Tel: 0314256780, fax: 0314256781, office@candv-ip.ro	DA
VELȚAN LOREDANA 1999-45	INVENTA - AGENTIE DE PROPRIETATE INTELECTUALA S.R.L. București, Bdul Corneliu Coposu, nr. 7, bl. 104, sc.2, etaj 1, ap.31, sector 3, Tel : 021/3200285, Tel/Fax :021/3228325,inventa@mark-patent.ro	DA
VIRGILIUS VASILACHE 2003-1228	EDIPLAST S.R.L. Tg. Mureș, Str. Măgurei nr.25, ap.2, 0744394036 Tel/Fax: 0265/263775,moniadel@artelecom.net	DA
VISALOM MONICA 2004 - 1340	AGENȚIE DE PROPRIETATE INDUSTRIALĂ – APIA SRL București, Str. Romancierilor nr.5, bl.C14, sc.B Ap.41, sector 6; OP 23 CP 11,Tel./Fax: 021/7783100; e-mail: office@mark-apia.ro, Site: www.mark-apia.ro	DA
VIȘOIU LILIAN CĂTĂLIN 2003-1246	CABINET DE PROPRIETATE INDUSTRIALĂ “VIȘOIU LILIAN CĂTĂLIN” București, Str. Alexandru Vlahuta nr.3, bl. M48, sc.A, ap.7, sector 3, Tel/Fax: 021/3207251, GSM: 0744480657,visoiucatalin@yahoo.com,	DA
VLAD CONSTANTIN 2000-1199	VLAD CONSTANTIN Constanța, Bdul. 1 decembrie 1918 nr. 5, bl.F16, ap.34, Tel/Fax: 0241/625643, GSM: 0722 370300, e-mail: vlad@gmb.ro	DA
VOICU ALEXANDRA 1992-5	CABINET VOICU ALEXANDRA București, B-dul Magheru, nr. 9, sc. 2, et.9, ap. 89, sector 1, PO BOX 22-246, Tel/Fax: 021/3153684, agv-office@xnet.ro	DA

LISTA NOILOR CONSILIERI ÎN PROPRIETATE INDUSTRIALĂ, MEMBRI AI CAMEREI
NAȚIONALE A CONSILIERILOR ÎN PROPRIETATE INDUSTRIALĂ DIN ROMÂNIA,
publicati in liste in octombrie 2009

Nume și Prenume/ Nr. reg. național	Denumirea societății/ Adresa societății	Societate cu obiect activitate p.i.	Domenii
FRISCH CLAUDIA MONICA 2009-1657	Claudia Monica Frisch Bucuresti, sos.Pantelimon nr.243, bl.52, ap.18, tel/fax: 0212554095, email: claudiamonicafrisch@yahoo.com	DA	Mărci
GEORGESCU CRISTINA 2008-1575	CABINET M. OPROIU - CONSILIERE ÎN PROPRIETATE INTELLECTUALĂ București, Str. Popa Savu, nr. 42, parter, sector 1, Tel : 021/ 2602833, 021/2602834, P.O.Box 2-229 Fax : 021/2602836, 021/2602835, e-mail : office@oproiu.ro	DA	Brevete
MIRCEA LAURA CRISTINA 2003-1274	Cabinet proprietate industrială Laura Mircea Timisoara, str. Andrei Saguna bl. A21, ap.2, mobil: 0722525385, fax: 0356431650	DA	Brevete Mărci Desene
OPREA RONELA TEODORA 2008-1568	Cabinet proprietate industrială Ronela Oprea Oradea, str. Gral Magheru nr.12, bl.M12, ap.29, tel: 0726279899, email: teaoprea@yahoo.com	DA	Mărci Desene
POPESCU MARIANA 2008-1576	CABINET M. OPROIU - CONSILIERE ÎN PROPRIETATE INTELLECTUALĂ București, Str. Popa Savu, nr. 42, parter, sector 1, Tel : 021/ 2602833, 021/2602834, P.O.Box 2-229 Fax : 021/2602836, 021/2602835, e-mail : office@oproiu.ro	DA	Brevete
SIRBU CRISTINA ADRIANA 2008-1613	KeyPI – Cabinet individual de proprietate industrială Bucuresti, str. Arh. Ion Berindei nr.3, bl.OD21A, ap.51, tel: 0722595458, 0766789060, fax: 0216657955, www.keypi.ro, office@keypi.ro, sirbu_tina@yahoo.com	DA	Mărci

Notă: Listele privind consilierii în proprietate industrială s-au tipărit conform datelor trimise de Camera Națională a Consilierilor în Proprietate Industrială, din România. Pentru relații suplimentare, vă rugăm să vă adresați doamnei Mihaela Teodorescu.

ORDIN nr. 03/15.01.2002

În temeiul art. 6, alin. 3, din HG nr. 573/07.09.1998, și a Deciziei Primului-ministru, nr. 45/13.03.1998, Directorul General al Oficiului de Stat pentru Invenții și Mărci emite următorul:

ORDIN

Articol unic: Lista centrelor regionale, cuprinzând datele utile și instituțiile gazdă, așa cum sunt prezentate în anexă, se publică în Buletinul Oficial de Proprietate Industrială, împreună cu prezentul Ordin.

Director General

CENTRE REGIONALE PENTRU PROMOVAREA PROPRIETĂȚII INDUSTRIALE ÎN ROMÂNIA, ÎNFIINȚATE ÎN TERITORIU CU SPRIJINUL OFICIULUI DE STAT PENTRU INVENȚII ȘI MĂRCI

Florin POPA Coordonator al Centrelor regionale de Promovare a Proprietății Industriale din partea OSIM
Ion Ghica, nr. 5, sector 3, București 030044, România
e-mail: florin.popa@osim.ro
tel: (004) 021 315.43.63
fax: (004) 021 312.38.19
mobil: 0723 330 752

BACĂU

- str. Libertății, nr. 1, cod 600052, județul Bacău,
- tel: 004-0234 570010, int.104
- fax: 004-0234 571070
- mobil: 004-0744538409
- e-mail: camerabc@cciabc.ro; strategie@cciabc.ro; crppi@cciabc.ro
- www.cciabc.ro/departamente/crppi.php
- contact: cons. juridic Silviu MUNTEANU

BAIA MARE

- bd Independenței, nr. 4B, Baia Mare, cod 430123, județul MARAMUREȘ
- tel/fax: 004-0262 213753
- e-mail: crpppimm@bic.cdimm.org; sorin@bic.cdimm.org; carmen@bic.cdimm.org
- http://crpppimm.cdimm.org/
- contact: ing. Sorin IANCU
ing. Carmen NEACSU - director centru

BIHOR

- str. Roman Ciorogariu, nr. 65, ORADEA, cod 410009, CP 211, județul BIHOR
- tel: 004-0259 417807; 004-0359417991; 004-0359417992
- fax: 004-0259 47 0015
- e-mail: secretariat@ccibh.ro
- contact: Mihaela SECARA

BISTRIȚA-NĂSĂUD

- str. Petre Ispirescu, nr. 15 A, Bistrița, cod 420081, județul BISTRIȚA-NĂSĂUD
- adresa: Oficiul Poștal 1, Căsuța Poștală 18, Bistrița 420081, județul Bistrița-Năsăud
- tel. 004-0263 230640; 004-230400; 004-210038
- fax. 004-0263 230640; 004-0263 210039
- e-mail: office@ccibn.ro sau relatii@ccibn.ro
- www.cciabn.ro
- contact: ing. Daniel Cristian BĂLAN - tel: 0733.900.193

BRĂILA

- str. Pensionatului, nr. 3, C.P. 6-42, Brăila, cod 810245, județul BRĂILA
- tel/fax: 004-0239 613716; 004-0239 613172; 004-0239 614324
- tel: 004-0239 612388
- e-mail: cciabr@brx.ssibr.ro
- contact: ing. Angela SPIRIDON

BRAȘOV

- adresa de vizitare și consultanță: Colina Universității, corp I
- adresa: Brașov, cod 500500, județul BRAȘOV, O.P.1, C.P. 298
- tel: 004-0268 412921/196
- fax: 004-0268 472241
- e-mail: totu@unitbv.ro
- www.ctib.ro
- director centru: ing. Ioan ȚOȚU
- contact: cons. juridic Simona HRIȚCU

CONSTANȚA

- bd Alexandru Lăpușneanu, nr. 185A, județul CONSTANȚA
- tel: 004-0241-618475; 004-0241 613907; 004-0241 619854;
- fax: 004-0241-619454
- e-mail: barothi@ccina.ro
- www.ccina.ro
- contact: ing. Adriana BAROTHI

COVASNA

- Sediul ASIMCOV, str. Presei, nr. 4, Sfântu-Gheorghe, cod 520009, județul COVASNA, O.P.1, C.P. 167
- tel/fax: 004-0267 318152
- e-mail: stanciu@planet.ro
- contact: ing. Adelina STANCIU - telefon: 004-0744435291

CRAIOVA

- str. Libertății, nr. 19, corp Administrativ Universitate, camera 208-209, Craiova, cod 200583, județul DOLJ
- adresa: CP. 609, Oficiul Poștal 6 (OP 6), Craiova
- tel/fax: 004-0251 534880
- e-mail: inventii@administrativ.ucv.ro, ghmanolea@em.ucv.ro sau gmanolea@gmail.com
- www.central.ucv.ro/newwebpg/ciitt/CRPPI.htm sau http://em.ucv.ro/cercetare/ciitt
- contact: prof. dr. ing. Gheorghe MANOLEA - tel: 004-0744771432

GALAȚI

- str. Mihai Bravu, nr. 46, Galați, cod 800208, sediul Camerei de Comerț, județul GALAȚI
- tel: 004-0236 460312; 004-0236 473580;
- fax: 004-0236 460650
- e-mail: ccia@cciagl.ro; camcomin@cciagl.ro
- www.cciagl.ro
- responsabil centru: dr. ing. Dumitru GHECENCO, tel: 004- 0236407049
- fax: 0236306181
- e-mail: fpdpigl@yahoo.com

IAȘI

- Campus Universitar Tudor Vladimirescu, sediul Institutului Național de Inventică, bl. T24, et. 1, C.P. 2002, O.P. 10, cod 700305, județul IAȘI
- tel/fax 0232-214763
- e-mail: inventica@inventica.org.ro
- www.inventica.org.ro/crpppi/index.html
- contact: prof. univ. dr. ing. Boris PLAHTEANU

SUCEAVA

- str. Universității, nr. 15-17, Suceava, cod 720229, județul SUCEAVA
- tel. 004-0230 521506; 004-0230520099
- fax: 004-0230 520099; 004-0230521506
- e-mail: ccisv@ccisv.ro; ovidon@ccisv.ro; sebastian@ccisv.ro
- contact: ing. Sebastian PĂDURARU - tel: 004-0741221494

TÂRGU-MUREȘ

- Centrul Regional de Promovare a Protecției Proprietății Industriale, str. Henri COANDĂ, nr. 1, Târgu-Mureș, cod 540048, județul MUREȘ
- tel: 004-0365806829; 004-0265269522
- fax: 004-0265269522
- e-mail: crpppi@rdslink.ro; office@patlib-mures.ro
- www.patlib-mures.ro
- coordonator: dl. Adrian PLESA - Director General
- persoane care lucrează în interiorul centrului: Adrian PLESA, Mircea POP, Marius PLESA, Ștefan POP, Dan PREDESCU
- din partea instituției gazdă: Octavian PLESA
- contact: ing. Adrian PLESA
chim. Mircea POP

TIMIȘ

- Sediul lucrativ - str. Piața Victoriei, nr. 3, parter, sediu al CCIA Timiș, Timișoara, cod 300030, județul TIMIȘ
- tel: 004-0256 497136
- fax. 004-0256 219173
- e-mail: Aurelia.Chira@cciat.ro; ru@cciat.ro
- www.cciat.ro
- contact: ing. Aurelia CHIRA, consilier; tel. mobil: 004-0745 422896

Colegiul de redacție

Alice Mihaela Postăvaru - *Șef Serviciu Desene și Modele*

Cristina-Maria Bararu - *Șef Serviciu Editură - Tipografie*

Mihaela Târcolea - *Consilier editorial*

Emanuela Ungurașu - *Referent, Serviciul Desene și Modele*

Aurelia Mihalcea - *Referent, Serviciul Desene și Modele*

Adriana Negoită - *Redactor responsabil BOPI - Secțiunea DM*

Anca Șogor - *Tehnoredactare*



Editare și tehnoredactare computerizată: **Editura OSIM®**

Coperta: *Cristina-Maria Bararu*

Tiparul executat sub comanda nr. 527/din 10.11.2009, la
Tipografia OFICIULUI DE STAT PENTRU INVENȚII ȘI MĂRCI, BUCUREȘTI

Inscripționat la: Tipografia O.S.I.M. sub comada nr. 529/10.11.2009

Dirrecția - Redacția - Administrația
OFICIUL DE STAT PENTRU INVENȚII ȘI MĂRCI
Str. Ion Ghica nr. 5, Sector 3,
telefon: +4021 306.08.00 până la +4021 306.08.29
fax: +4021 312.38.19
e-mail: office@osim.ro <http://www.osim.ro>
BUCUREȘTI - ROMÂNIA

Tehnoredactare și tipar : OFICIUL DE STAT PENTRU INVENȚII ȘI MĂRCI