

OFICIUL DE STAT
PENTRU
INVENȚII ȘI MĂRCI

ROMÂNIA



**BULETINUL OFICIAL
DE
PROPRIETATE
INDUSTRIALĂ**

**Secțiunea DESENE și MODELE
(DESIGN)**

Nr. 4/2009

NOU!

LA EDITURA OSIM

LEGISLAȚIE
DIN DOMENIUL PROPRIETĂȚII INDUSTRIALE
Versiune CD

- **LEGISLAȚIA NAȚIONALĂ ÎN VIGOARE, ÎN DOMENIUL BREVETELOR DE INVENȚIE**
- **CONVENȚII ȘI TRATATE INTERNAȚIONALE ÎN DOMENIUL PROTECȚIEI BREVETELOR DE INVENȚIE**
- **LEGISLAȚIA NAȚIONALĂ ÎN VIGOARE, ÎN DOMENIUL DESENELOR ȘI MODELELOR**
- **LEGISLAȚIA NAȚIONALĂ ÎN VIGOARE, ÎN DOMENIUL MĂRCILOR ȘI ÎNDICAȚIILOR GEOGRAFICE**

- **Timp economisit prin rapiditatea cu care găsești informația căutată.**
- **Avantajul de a avea toată informația din peste 700 de pagini format pdf,**
- **într-un singur Compact Disc, și peste 1000 de pagini la care sunt făcute legături în Internet, fără să răsfoiești zeci de file, precum în varianta tipărită a lucrării și în broșuri.**
- **O economie importantă de bani - prețul este mult mai redus decât cel al unei lucrări tipărite;**
- **Îndrumare rapidă și eficientă către informațiile practice și de specialitate.**
- **Ușurința de a-l purta pretutindeni unde este necesar (acasă, la birou sau în deplasare).**
- **Simțul practic generat de funcționalitatea utilizării.**
- **Posibilitatea de a vizualiza conținutul CD-ului pe orice computer.**

26,35 RON

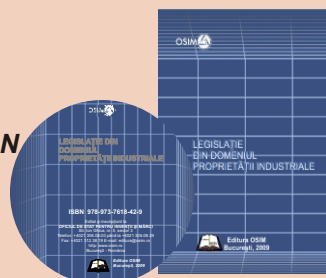

27,50 RON
carcasă DVD

ROMANIA



OFICIUL DE STAT PENTRU INVENȚII ȘI MĂRCI

BULETIN OFICIAL DE PROPRIETATE INDUSTRIALĂ

**SECȚIUNEA DESENE ȘI MODELE
(DESIGN)**

4

Tipărit la 13 mai 2009

© Toate drepturile sunt rezervate O.S.I.M. Această publicație nu va putea fi reprodusă în tot sau în parte, în niciun mod, fără autorizație prealabilă.

BULETIN OFICIAL DE PROPRIETATE INDUSTRIALĂ

Nr. 4

1 mai 2009

**OFICIUL DE STAT
PENTRU INVENȚII ȘI
MĂRCI**

Direcția-Redacția-Administrația

str. Ion Ghica nr.5, sector 3
telefon: + 4021.306.08.00
până la
+ 4021.306.08.29
fax: + 4021.312.38.19
e-mail: office@osim.ro
e-mail: editura@osim.ro
[http://](http://www.osim.ro) www.osim.ro

BUCUREȘTI - ROMÂNIA

ISSN-1223-7728

CUPRINS GENERAL

Prezentare BOPI	5
Coduri normalizate OMPI, utilizate în BOPI	8
Cereri de înregistrare a desenelor și modelelor, depuse la O.S.I.M publicate pe Internet în baza Ordinului nr. 81/2008..11
Lista cererilor de înregistrare a desenelor și modelelor publicate, aranjate	
• în ordinea crescătoare a numerelor de înregistrare	65
• în ordinea alfabetică a solicitanților	67
Lista desenelor și modelelor înregistrate în Registrul Național al desenelor și modelelor (DM), conform hotărârii comisiei de specialitate a O.S.I.M	
• DM depuse pe cale națională.	73
• DM depuse pe cale internațională.	76
Lista cererilor de desene și modele respinse conform hotărârii comisiei de specialitate a O.S.I.M.	79
Mențineri în vigoare	83
Lista certificatelor de înregistrare a desenelor și modelelor reînnoite, și perioada de valabilitate a acestora	87
Lista titularilor decăzuți din drepturi	91
Revalidări ale certificatelor de înregistrare	103
Modificări în situația juridică a titularilor	107
Pierderi de documente	111
Diverse	
• Lista consilierilor în proprietate industrială și a mandatarilor autorizați în proprietate industrială	117
• Centre regionale pentru promovarea proprietății industriale în România	161

SOMMAIRE

Présentation du BOPI	5
Codes normalisés de l'OMPI utilisés dans le BOPI	8
Demandes d'enregistrement des dessins et des modèles déposées à l'OSIM publiées sur l'Internet en vertu de l'Ordre N° 81/2008	11
Liste des demandes d'enregistrement des dessins et des modèles publiés, <ul style="list-style-type: none">• ordonnée dans l'ordre croissant des numéros d'enregistrement• ordonnés dans l'ordre alphabétique des déposants	65 67
Liste des modèles enregistrés au Registre National des Dessins et des Modèles (DM) conformément à la décision de la Commission de Spécialité de l'Office d'Etat pour les Inventions et les Marques <ul style="list-style-type: none">• DM déposés par voie nationale• DM déposés par voie internationale ...	73 76
Liste des demandes d'enregistrement refusées conformément à la décision de la Commission de Spécialité de l'Office d'Etat pour les Inventions et les Marques	79
Maintiens en vigueur	83
Liste des certificats d'enregistrement des dessins et modèles renouvelés et leur période de validité	87
Liste des titulaires déchus des droits	91
Restauration des certificats d'enregistrement de dessins et modèles	103
Modifications dans la situation juridique du titulaire	107
Pertes des documents	111
Miscellanées <ul style="list-style-type: none">• Liste des conseillers en propriété industrielle et des mandataires agréés en propriété industrielle• Centres régionaux pour la promotion de la propriété industrielle en Roumanie ...	117 161

CONTENTS

Introducing BOPI	5
WIPO normalised codes used in BOPI	8
Applications of registration of designs filed at OSIM published on the Internet based on the Order no. 81/2008	11
List of the applications of registration of published designs arranged <ul style="list-style-type: none">• in breeder succession of registration numbers• in alphabetical order of the depositors	65 67
Designs registered in the National Register of Designs (DM) according to the decision of the State Office for Inventions and Trademarks design commission <ul style="list-style-type: none">• DM deposited on national way• DM deposited on international way	73 76
List of the applications of registration applications refused with the decision of the State Office for Inventions and Trademarks design commission	79
Maintenance in force	83
List of certificates for registration of the renewed designs and their period of validity	87
List of owners whose rights have ceased (forfeiture of their rights)	91
Certificates for design restoration	103
Changes in the owner's legal status	107
Lost documents	111
Miscellaneous <ul style="list-style-type: none">• Liste of industrial property attorneys and industrial property authorized representatives• Regional centres for the promotion of property in Romania	117 161

În Buletinul Oficial de Proprietate Industrială, cererile de înregistrare a desenelor și modelelor depuse la O.S.I.M. - sectorul Desene și modele, pentru care s-au constituit depozite reglementare, se publică în ordinea claselor:

- CLASA 01** - Produse alimentare
- CLASA 02** - Articole de îmbrăcăminte și mercerie
- CLASA 03** - Articole de voiaj, cutii, umbrele și obiecte personale, necuprinse în alte clase
- CLASA 04** - Perii
- CLASA 05** - Articole textile neconfeționate, materiale din fibre sintetice sau naturale
- CLASA 06** - Mobilier
- CLASA 07** - Articole de menaj, necuprinse în alte clase
- CLASA 08** - Articole și utilaje casnice de metal
- CLASA 09** - Ambalaje și recipiente pentru transportul sau păstrarea mărfurilor
- CLASA 10** - Ceasornicărie și alte instrumente de măsură, instrumente de control și de semnalizare
- CLASA 11** - Obiecte ornamentale
- CLASA 12** - Mijloace de transport și de ridicat
- CLASA 13** - Aparate de producere, distribuție și transformare a energiei electrice
- CLASA 14** - Aparate de înregistrare, de telecomunicații și prelucrare a informațiilor
- CLASA 15** - Mașini necuprinse în alte clase
- CLASA 16** - Articole fotografice, cinematografice sau optice
- CLASA 17** - Instrumente muzicale
- CLASA 18** - Imprimerie și mașini de birou
- CLASA 19** - Papetărie, articole de birou, materiale pentru arte, învățământ
- CLASA 20** - Echipamente pentru vânzare și publicitate, semne luminoase, indicatoare
- CLASA 21** - Jocuri, jucării, corturi și articole de sport
- CLASA 22** - Arme, articole pirotehnice, articole pentru vânatoare, pescuit sau distrugerea animalelor dăunătoare
- CLASA 23** - Instalații pentru distribuția fluidelor, instalații sanitare de căldură, de ventilație și condiționare a aerului, combustibili solizi
- CLASA 24** - Medicină și laboratoare
- CLASA 25** - Construcții și elemente de construcții
- CLASA 26** - Aparate de iluminat
- CLASA 27** - Tutun și articole pentru fumători
- CLASA 28** - Produse farmaceutice sau cosmetice, articole și instrumente pentru toaletă
- CLASA 29** - Dispozitive și echipamente contra incendiilor, pentru prevenirea accidentelor sau salvare
- CLASA 30** - Articole pentru îngrijirea sau întreținerea animalelor
- CLASA 31** - Mașini și aparate pentru prepararea mâncărilor și a băuturilor, necuprinse în alte clase
- CLASA 99** - Diverse

* Conform Aranjamentului de la Locarno, din 8 octombrie 1968, revizuit în 1998.

CONDIȚII DE VÂNZARE A
BULETINULUI OFICIAL DE PROPRIETATE INDUSTRIALĂ

Buletinul Oficial de Proprietate Industrială se poate obține de la **Oficiul de Stat pentru Invenții și Mărci**, str. Ion Ghica nr. 5, sector 3, București.

- Relații despre condițiile anuale de abonare le puteți obține de la O.S.I.M., telefon +4021.306.08.00 până la +4021.306.08.29 interior 203 sau 275.
- Prețul unui abonament la publicația BOPI - DM este de 488.25 RON (cu difuzare prin poștă).
- Prețul unui exemplar individual este de 50.5 RON/număr, în limita stocurilor disponibile.
- În cazul în care vor interveni modificări ale prețurilor, acestea vor fi anunțate.

- Începând cu data de 1 septembrie 2004, contul OSIM este:
- IBAN RO 89TREZ 7005025XXX000278, Direcția de Trezorerie și Contabilitate Publică a Municipiului București (DTCPMB)
- cod fiscal 4266081.

- Începând cu data de 1 ianuarie 2006, conturile IBAN OSIM de la Banca Comercială Română, Sucursala Doamnei, sunt:

	CONT IBAN NOU	CONT IBAN VECHI
- cont LEI	IBAN RO49RNCB0080005630320001	IBAN RO56RNCB5025000007740001
- cont USD	IBAN RO22RNCB0080005630320002	IBAN RO29RNCB5025000007740002
- cont EUR	IBAN RO38RNCB0080005630320005	IBAN RO61RNCB5025000007740008
- cont CHF	IBAN RO65RNCB0080005630320004	IBAN RO45RNCB5025000007740005

Programul de lucru cu publicul, al Registraturii O.S.I.M., este următorul:

luni - joi: 8,30 - 16,00
vineri: 8,30 - 13,30

CERERI DE ÎNREGISTRARE A DESENELOR ȘI MODELELOR DEPUSE

(conform Legii nr. 129/29.12.1992 privind protecția
Desenelor și Modelelor)

În cuprins, sunt publicate cererile pentru care s-a cerut protecția în România, inclusiv cele conform Aranjamentului de la Haga, pentru care România a fost desemnată, și care au fost publicate în Buletinul Internațional de Desene și Modele.

Publicarea cererilor internaționale în Buletinul Oficial de Proprietate Industrială se face gratuit, cuprinzând doar datele bibliografice, și nu produce efecte juridice, scopul fiind informarea persoanelor interesate.

*

*

*

The applications requesting protection of designs in Romania are published, the ones under the Hague Agreement for which Romania has been designated included which applications have been published in the International Bulletin of Designs.

Publication of international applications in the Official Bulletin of Industrial Property is free of charge and only comprises the bibliographic data and produces no legal effects, its aim being that of informing the interested persons.

Extras din codurile normalizate ale Organizației Mondiale a Proprietății Intelectuale - OMPI - (norma ST3)
referitoare la organizațiile internaționale și țările care eliberează sau înregistrează titluri de proprietate industrială și care se regăsesc frecvent în Buletinul Oficial de Proprietate Industrială (lista este actualizată de OMPI, în aprilie 2007).

AD - Andora	EG - Egipt	KH - Cambodgia	RW - Ruanda
AE - Emiratele Arabe Unite	EH - Sahara Occidentală ³	KI - Kiribati	
AF - Afganistan	EM - Oficiul pentru	KM - Comore (Insule)	SA - Arabia Saudită
AG - Antigua și Barbuda	Armonizarea Pieței	KN - Saint Kitts și Nevis	SB - Insulele Salomon
AI - Anguilla	Interne (Mărci și	KP - Republica Populară	SC - Seychelle
AL - Albania	Modele Industriale)	Democrată Coreea	SD - Sudan
AM - Armenia	(OHIM)	KR - Republica Coreea	SE - Suedia
AN - Antilele Olandeze	EP - Oficiul European de	KW - Kuweit	SG - Singapore
AO - Angola	Brevete (OEB) ¹	KY - Insulele Caimane	SH - Sfânta Elena
AP - Organizația Regională	ER - Eritreea	KZ - Kazahstan	SI - Slovenia
Africană de Proprietate	ES - Spania	LA - Laos (Republica	SK - Republica Slovacă
Intelectuală (ARIPO) ¹	ET - Etiopia	Democrată)	SL - Sierra Leone
AR - Argentina	FI - Finlanda	LB - Liban	SM - San-Marino
AT - Austria	FJ - Fidji	LC - Santa Lucia	SN - Senegal
AU - Australia	FK - Insulele Falkland	LI - Lichtenstein	SO - Somalia
AW - Aruba	(Malvine)	LK - Sri Lanka	SR - Suriname
AZ - Azerbaidjan	FO - Insulele Feroe	LR - Liberia	ST - Sao Tomee și Principe
	FR - Franța	LS - Lesotho	SV - Salvador
BA - Bosnia-Herzegovina	GA - Gabon	LT - Lituania	SY - Siria
BB - Barbados	GB - Anglia	LU - Luxemburg	SZ - Elveția
BD - Bangladesh	GC - Oficiul de Brevete al	LV - Letonia	
BE - Belgia	Consiliului de Cooperare	LY - Libia	
BF - Burkina Faso	pentru Statele Arabe din	MA - Maroc	TC - Insulele Turques
BG - Bulgaria	Golf (GCC)	MC - Monaco	și Caiques
BH - Bahrein	GD - Grenada	MD - Moldova	TD - Ciad
BI - Burundi	GE - Georgia	ME - Muntenegru	TG - Togo
BJ - Benin	GG - Guernsey	MG - Madagăscar	TH - Thailanda
BM - Bermude	GH - Ghana	MK - Macedonia	TJ - Tajikistan
BN - Brunei Darussalam	GI - Gibraltar	ML - Mali	TL - Timor - Leste ⁶
BO - Bolivia	GL - Groelanda	MM - Mianmar	TM - Turkmenistan
BR - Brazilia	GM - Gambia	MN - Mongolia	TN - Tunisia
BS - Bahamas	GN - Guinea	MP - Macao	TO - Tonga
BT - Bhutan	GQ - Guinea Ecuatorială	MR - Insulele Mariana de Nord	TR - Turcia
BV - Insula Bouvet	GR - Grecia	MS - Montserrat	TT - Trinidad-Tobago
BW - Botswana	GS - Georgia de Sud și	MT - Malta	TV - Tuvalu
BX - Oficiul din Benelux pentru	Insulele Sandwich	MU - Maurice	TW - Taiwan (Provincie
Proprietate Intelectuală	GT - Guatemala	MV - Maldive	Chineză)
(BOIP) ²	GW - Guinea-Bissau	MW - Malawi	TZ - Republica Unită
BY - Belarus	GY - Guiana	MX - Mexic	a Tanzaniei
BZ - Belize		MY - Malaezia	
CA - Canada	HK - Hong-Kong	MZ - Mozambic	UA - Ucraina
CD - Republica Democrată	HN - Honduras	NA - Namibia	UG - Uganda
Congo	HR - Croația	NE - Niger	US - Statele Unite ale Americii
CF - Republica Centrafricană	HT - Haiti	NG - Nigeria	UY - Uruguay
CG - Congo	HU - Ungaria	NI - Nicaragua	UZ - Uzbekistan
CH - Elveția		NL - Olanda	
CI - Coasta de Fildeș	IB - Biroul Internațional	NO - Norvegia	VA - Saint-Siège
CK - Insulele Cook	al Organizației Mondiale	NP - Nepal	VC - Saint Vincent
CL - Chile	de Proprietate Industrială	NR - Nauru	et Grenadines
CM - Camerun	(OMPI) ⁵	NZ - Noua Zeelandă	VE - Venezuela
CN - China	ID - Indonezia	OA - Organizația Africană de	VG - Insulele Virgine Britanice
CO - Columbia	IE - Irlanda	Proprietate Intelectuală	VN - Vietnam
CR - Costa Rica	IL - Israel	(OAPI)	VU - Vanuatu
CU - Cuba	IM - Isle of Man	OM - Oman	WO - Organizația Mondială de
CV - Insulele Capului Verde	IN - India	PA - Panama	Proprietate Intelectuală
CY - Cipru	IQ - Irak	PE - Peru	(OMPI)
CZ - Republica Cehă	IR - Iran (Republica Islamică)	PG - Papua - Noua Guinee	(Biroul Internațional) ⁵
DE - Germania ⁴	IS - Islanda	PH - Filipine	WS - Samoa
DJ - Djibouti	IT - Italia	PK - Pakistan	
DK - Danemarca		PL - Polonia	XN - Institutul Nordic pentru
DM - Dominique	JE - Jersey	PT - Portugalia	Brevete (NPI)
DO - Republica Dominicană	JM - Jamaica	PW - Insulele Palau	YE - Yemen
DZ - Algeria	JO - Iordania	PY - Paraguay	
EA - Organizația Euroasiatică	JP - Japonia	QA - Qatar	
a Brevetului ¹		QZ - Oficiul European pentru	ZA - Africa de Sud
EC - Ecuador	KE - Kenia	Comunitatea Soțiilor de	ZM - Zambia
EE - Estonia	KG - Kirghistan	plante (CPVO)	ZW - Zimbabwe
		RO - România	
		RS - Serbia	
		RU - Federația Rusă	

- 1 Organizații interguvernamentale (oficii regionale de brevete) ce acționează în folosul anumitor State Contractante, în cadrul PCT (Tratatul de Cooperare în domeniul brevetelor). În cazul Oficiului European de Brevete, acționează, de asemenea, ca Autoritate Internațională de Cercetare și Autoritate Internațională de Examinare Preliminară, în cadrul PCT.
- 2 Oficiul din Benelux pentru Proprietate Intelectuală (BOIP) (înainte, Oficiul pentru Mărci înregistrate și Modele industriale) a înlocuit oficiile naționale din Belgia, Luxemburg și Olanda, în ceea ce privește orice activitate care are legătură cu mărcile, desenele și modelele.
- 3 Nume provizoriu.
- 4 În bazele de date electronice ale Registrului Internațional de Mărci, Biroul Internațional al OMPI folosește următoarele coduri adiționale, diferite de codurile active ale Standardului ST.3: "DD" pentru a desemna Germania fără teritoriul care, înainte de 3 octombrie 1990, a constituit Republica Federală Germania; "DT" pentru a desemna Germania fără teritoriul care, înainte de 3 octombrie 1990, a constituit Republica Democrată Germania.
- 5 Codul "WO" este utilizat în legătură cu publicarea internațională sub PCT (Tratatul de Cooperare în domeniul brevetelor) (PCT), a cererilor internaționale, înregistrate la orice Oficiu receptor, membru PCT dar, în aceeași măsură, și în legătură cu publicarea depozitelor modelelor, în cadrul Acordului de la Haga privind Depozitul Internațional al Modelelor. În această privință, referirea se face la codul INID (33) acordat în Standardele WIPO ST.9 și ST.80. Codul "WO" este, de asemenea, potrivit pentru a fi folosit în ceea ce privește înregistrarea internațională a mărcilor, în cadrul Acordului de la Madrid și al Protocolului de la Madrid privind Înregistrarea internațională a Mărcilor. Codul "IB" este folosit în ceea ce privește primirea cererilor internaționale, în cadrul PCT, înregistrate de Biroul Internațional al OMPI, având și rolul de Oficiu receptor, membru PCT.
- 6 Cod - "TL" - adoptat în data de 20 mai 2002.

**CERERI DE ÎNREGISTRARE A DESENELOR ȘI
MODELELOR, DEPUSE LA O.S.I.M., PUBLICATE
PE INTERNET, ÎN BAZA ORDINULUI NR. 81/2008**

CODURILE INID ale cererilor de certificat de înregistrare a desenelor și modelelor au următoarea semnificație:

(21) Numărul depozitului național:

(22) Data depozitului național:

(43) Data publicării:

(71) Numele și adresa solicitantului:

(74) Numele și adresa mandatarului:

(72) Numele autorului:

(54) Denumirea desenului/modelului:

(28) Numărul de desene/modele:

(51) LOC (7) CI:

(57) Descrierea desenului/modelului:

(80)*Numărul de depozit internațional, conform Aranjamentului de la Haga:

 Data înregistrării internaționale:

 Data publicării internaționale:

(30) Prioritate invocată:

(33) Țara:

(32) Data:

(31) Numărul:

* Depozit internațional înregistrat conform Aranjamentului de la Haga, la care România a fost desemnată, publicat în Buletinul Internațional de Desene și Modele, care poate fi consultat integral, inclusiv reprezentările grafice, la Oficiul de Stat pentru Invenții și Mărci. Procurarea Buletinului Internațional de Desene și Modele se poate face prin abonament la Biroul Internațional O.M.P.I. - Geneva, Elveția.

**CERERI DE ÎNREGISTRARE A DESENELOR ȘI MODELELOR,
DEPUSE LA O.S.I.M.**

În cuprins, sunt publicate toate cererile de înregistrare a desenelor și modelelor, depuse la Oficiul de Stat pentru Invenții și Mărci - Serviciul Desene și Modele, pentru care s-au constituit depozite reglementare în lunile aprilie 2009 (cu excepția cererilor pentru care nu s-au achitat taxele legale sau sunt incomplete). **Având în vedere art. 34 din Legea nr. 129/1992 privind desenele și modelele, modificată și completată prin Legea 280/2007**, pentru aceste cereri publicate, **persoana fizică sau persoana juridică îndreptățită la eliberarea certificatului beneficiază, provizoriu, de aceleași drepturi conferite titularului**, în conformitate cu prevederile **art. 30**, până la eliberarea certificatului de înregistrare, cu excepția cazurilor în care cererea de înregistrare a fost respinsă sau retrasă.

Publicarea cererilor internaționale în Buletinul Oficial de Proprietate Industrială - Secțiunea Desene și Modele **se face gratuit, cuprinzând doar datele bibliografice și nu produce efecte juridice**, scopul fiind informarea persoanelor interesate. Depozitele internaționale înregistrate conform Aranjamentului de la Haga, la care România a fost desemnată, sunt publicate în Buletinul de Desene și Modele Internaționale nr. 11/2008. Procurarea Buletinului de Desene și Modele Internaționale se poate face, prin abonament, la Biroul Internațional O.M.P.I. - Geneva, Elveția.

Publicarea datelor bibliografice a depozitelor se va face în ordinea crescătoare a claselor și subclaselor, conform Clasificării Internaționale pentru desene și modele (ediția a VIII -a), conform Aranjamentului de la Locarno.

Dacă **mai multe depozite au aceeași clasă și subclasă**, publicarea datelor bibliografice se va face în **ordinea numărului de înregistrare**.

În conformitate cu **art. 21 din Legea nr. 129/1992 privind desenele și modelele, modificată și completată prin Legea 280/2007**, **orice persoană interesată poate face opoziții** privind înregistrarea desenului sau modelului **în termen de 2 luni de la data publicării acestuia**.

În prezentarea cererilor de înregistrare a desenelor și modelelor, se folosesc codurile INID și codurile țărilor, a căror semnificație este dată la pag. 8 și 10.

CLASA 06 - MOBILIER

(21) f 2009 0137; (22) 13.04.2009; (43) 16.04.2009;
(71) S.C.DOMUS NUVO S.R.L., STR. VÂRFUL CU DOR,

STAȚIE DE MICELIU, NR. 26, CONSTANȚA, CT 900035, CT;
(72) UZUM NECULAE NICU; (54) HOL "ANA"; (28) 5;
(51) 06-01



(21) f 2009 0137 - 1



(21) f 2009 0137 - 2



(21) f 2009 0137 - 3



(21) f 2009 0137 - 4



(21) f 2009 0137 - 5

(21) f 2009 0149; (22) 22.04.2009; (43) 25.04.2009; BT 717248, BT; (72) COLESCU MARIEA; (54) **LIVING "MAX B"**; (28) 1; (51) **06-04**
 (71) S.C. NORD-TOUR S.R.L., LOCALITATEA CĂTĂMĂREȘTI DEAL, COMUNA MIHAI EMINESCU,

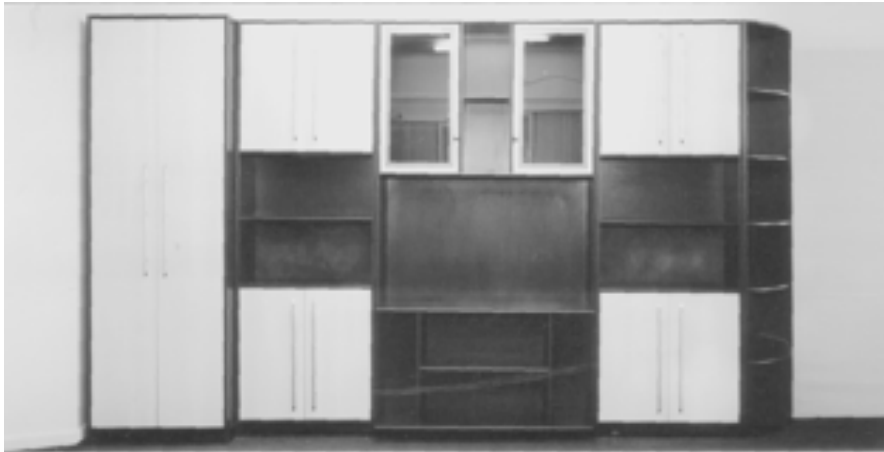

(21) f 2009 0149 - 1

CLASA 07 - ARTICOLE DE MENAJ NECUPRINSE ÎN ALTE CLASE

(21) f 2009 0136; (22) 10.04.2009; (43) 16.04.2009; (71) S.C. STERK PLAST S.R.L., ȘOSEAUA CONSTANȚEI, NR. 2, MEDGIDIA, CT 905600, CT; (72) VURAL HACI; (54) **LIGHEAN CU MÂNER**; (28) 1; (51) **07-05, 99**



(21) f 2009 0136 - 1.1

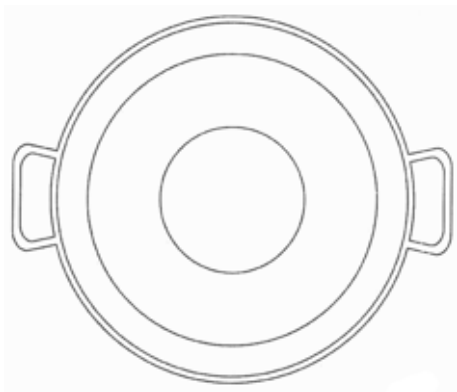

(21) f 2009 0136 - 1.2



(21) f 2009 0122 - 1

CLASA 08 - ARTICOLE ȘI UTILAJE CASNICE DE METAL

(21) f 2009 0152; (22) 27.04.2009; (43) 30.04.2009; (71) S.C. STERK PLAST S.R.L., ȘOSEAUA CONSTANȚEI, NR. 2, MEDGIDIA, CT 905600, CT; (72) VURAL HACI; (54) STROPITORI DIN PLASTIC; (28) 1; (51) 08-05

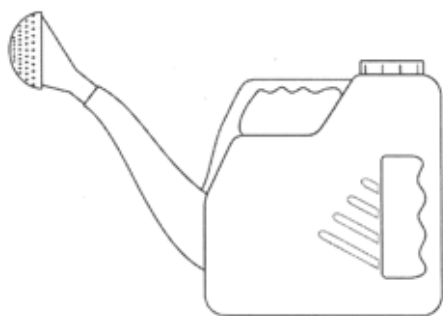

(21) f 2009 0152 - 1.1

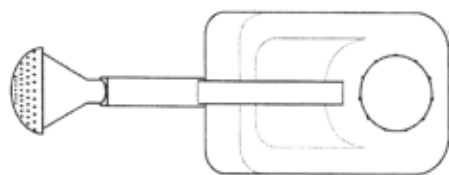

(21) f 2009 0152 - 1.2

CLASA 09 - AMBALAJE ȘI RECIPIENTE PENTRU TRANSPORTUL SAU PĂSTRAREA MĂRFURILOR

(21) f 2009 0122; (22) 06.04.2009; (43) 10.04.2009; (71) S.C. CHERESTA-DÂMBOVICIOARA S.R.L., STR. BRAȘOVULUI, NR. 41, SAT PODUL DÂMBOVIȚEI, COMUNA DÂMBOVICIOARA, ARGEȘ, 117357; (72) MIHĂILESCU ANDREI; (54) BUTELIE PET; (28) 1; (51) 09-01

(21) f 2009 0130; (22) 07.04.2009; (43) 11.04.2009; (71) S.C. PERLA COVASNEI S.A., STR. OLTULUI, NR. 74, SFÂNTU-GHEORGHE, CV 520027, CV; (74) S.C. HARCOV A.P.I. S.R.L., STR. NICOLAE IORGA, NR. 61, BL. 10E, SC. B, AP. 9, CV 520031, SFÂNTU-GHEORGHE; (54) AMBALAJ PET; (28) 1; (51) 09-01

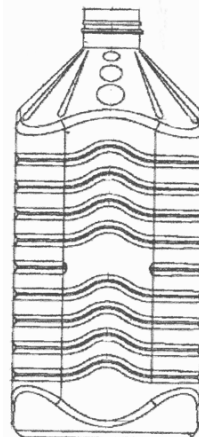

(21) f 2009 0130 - 1.1

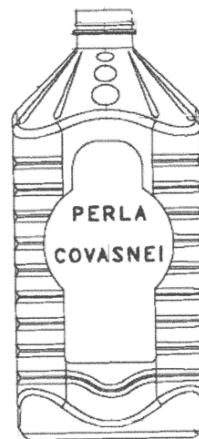

(21) f 2009 0130 - 1.2

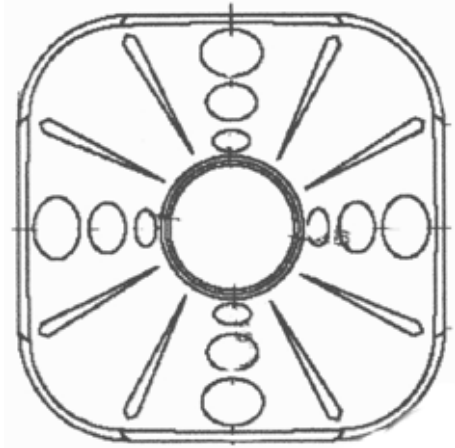

(21) f 2009 0130 - 1.3



(21) f 2009 0133 - 1.1

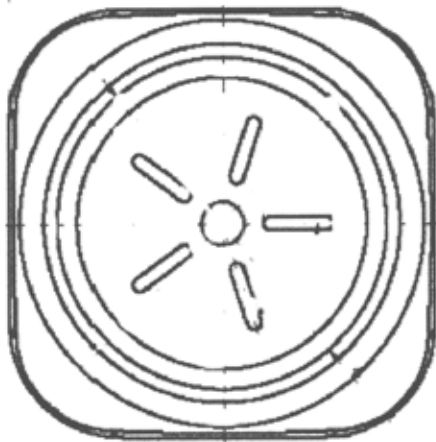

(21) f 2009 0130 - 1.4

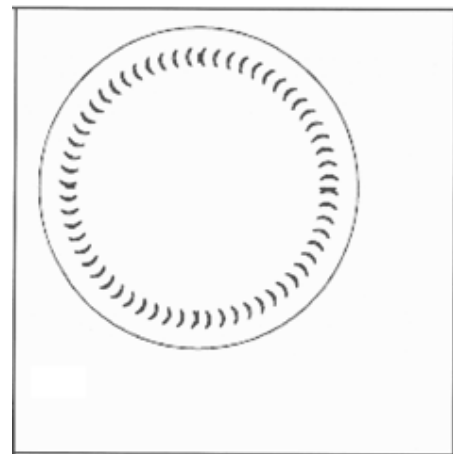

(21) f 2009 0133 - 1.2

(21) f 2009 0133; (22) 09.04.2009; (43) 15.04.2009;
 (71) S.C. QUADRANT AMROQ BEVERAGES S.R.L.,
 ȘOSEAUA VIILOR, NR. 55, SECTOR 5, BUCUREȘTI,
 B 050152, B; (74) S.C. RODALL S.R.L., POLONĂ 115,
 BL. 15, SC. A, AP. 19, SECTOR 1, B 7000, BUCUREȘTI;
 (72) LUCIAN NICOLAE GAVRIL; (54) STICLĂ PENTRU
 BĂUTURI; (28) 1; (51) 09-01

(21) f 2009 0151; (22) 23.04.2009; (43) 28.04.2009;
 (71) IZVORUL MUNTELUI APĂ MINERALĂ NATURALĂ
 S.R.L., BICAZ, CHEI, NT 617060, NT; (72) EUGEN MIHOC;
 (54) BUTELIE POLIESTER PENTRU TRANSPORT ȘI
 DISTRIBUȚIE APĂ MINERALĂ; (28) 2; (51) 09-01

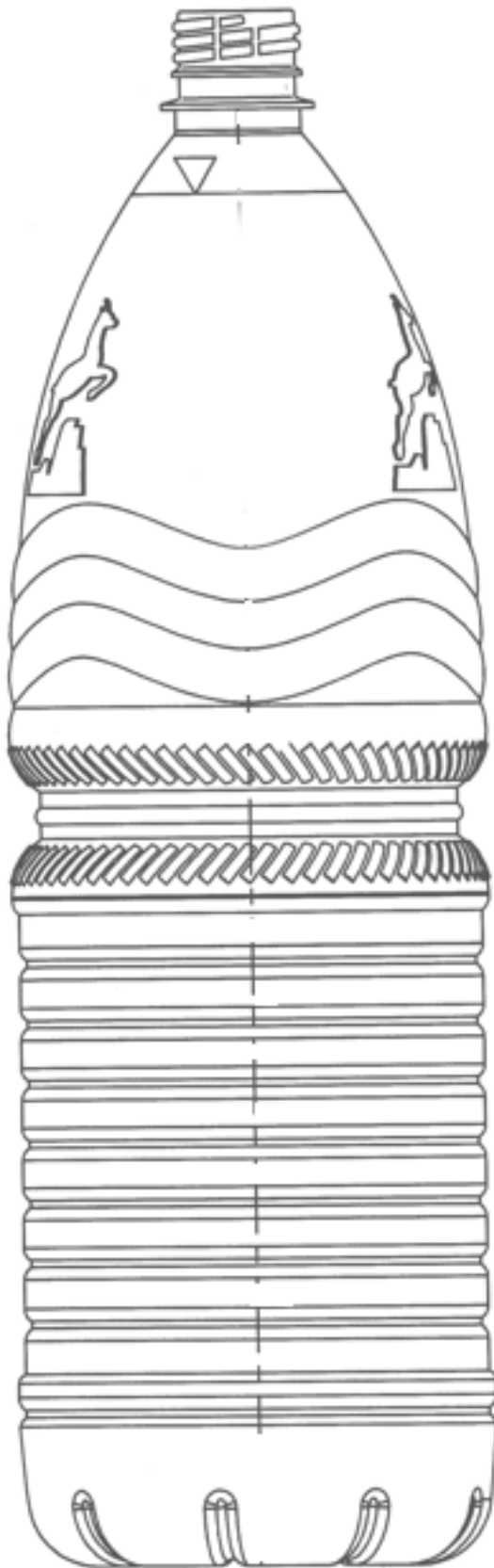

(21) f 2009 0151 - 1.1

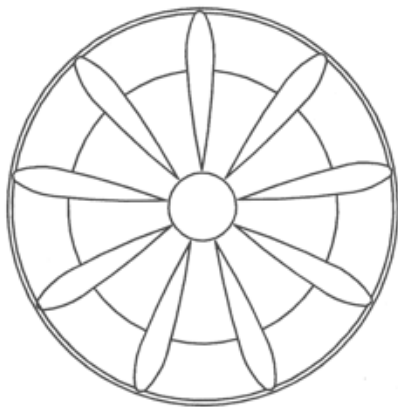

(21) f 2009 0151 - 1.2

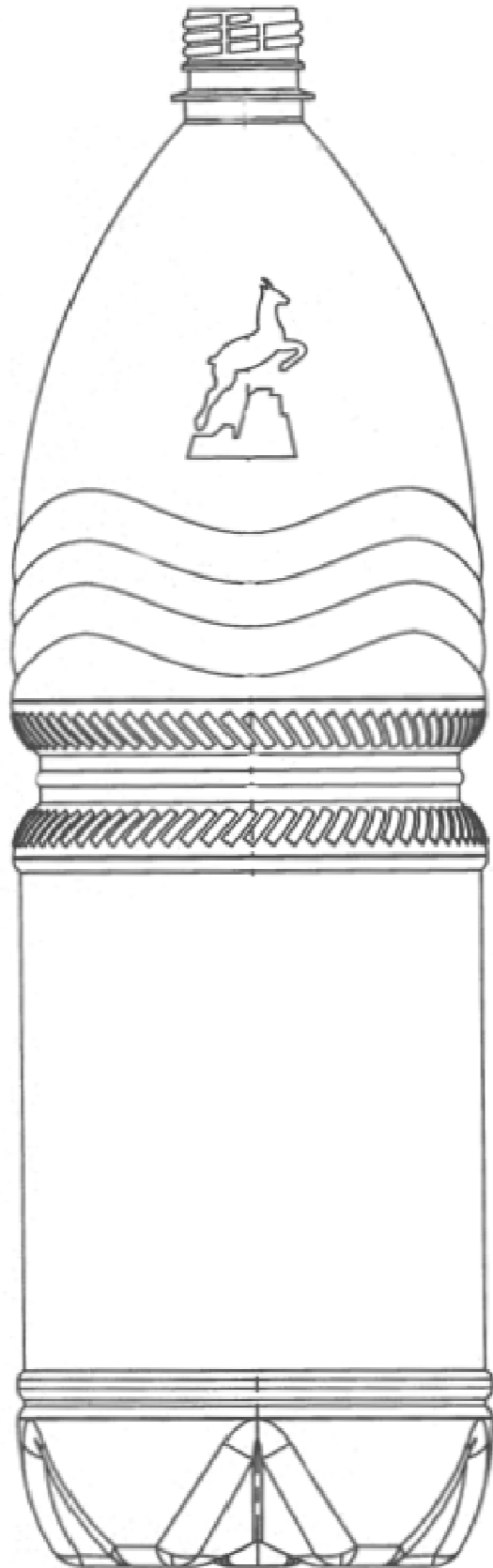

(21) f 2009 0151 - 2.1

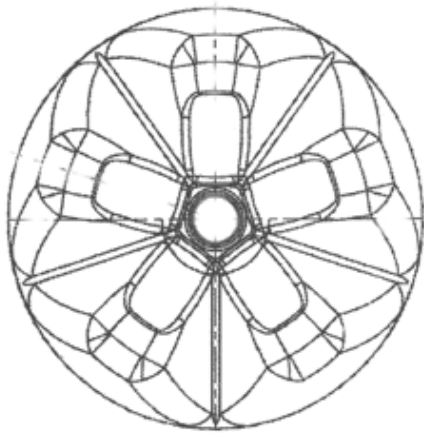

(21) f 2009 0151 - 2.2



(21) f 2009 0110 - 1.3

(21) f 2009 0110; (22) 31.03.2009; (43) 04.04.2009; (71) S.C. LARIS S.R.L., STR. GOETHE, NR. 2, TIMIȘOARA, TM 300006, TM; (74) **AGENȚIA DE PROPRIETATE INDUSTRIALĂ ARIANA - CONSILIER POPESCU CODRUȚA**, CALEA ARADULUI, NR. 33, AP. 7, TM 1900, TIMIȘOARA; (54) **AMBALAJE DIN HÂRTIE ȘI CARTON, PENTRU INDUSTRIA ALIMENTARĂ**; (28) 12; (51) 09-03

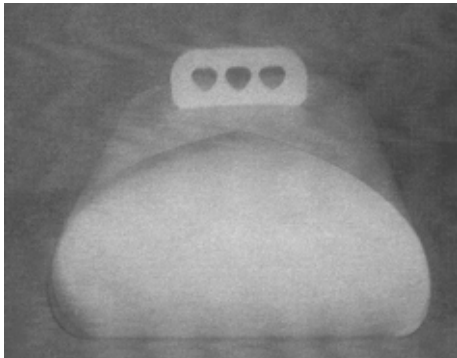

(21) f 2009 0110 - 1.1

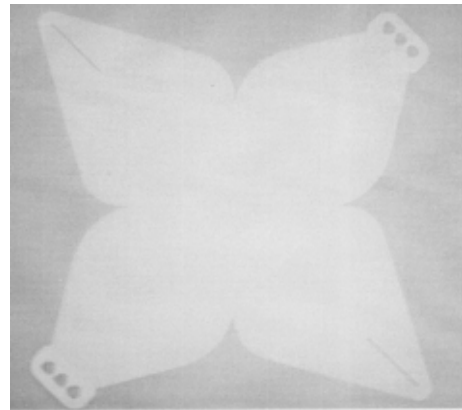

(21) f 2009 0110 - 1.4

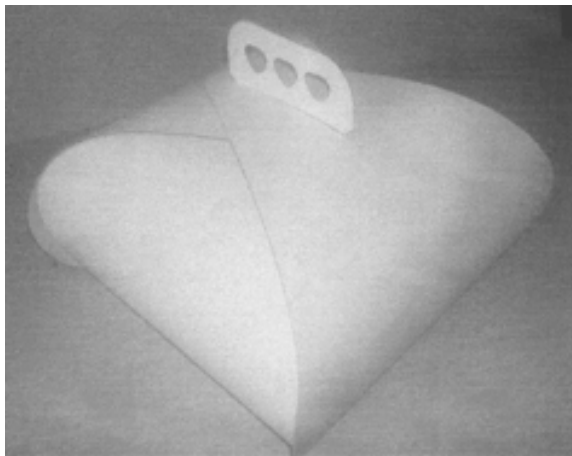

(21) f 2009 0110 - 1.2

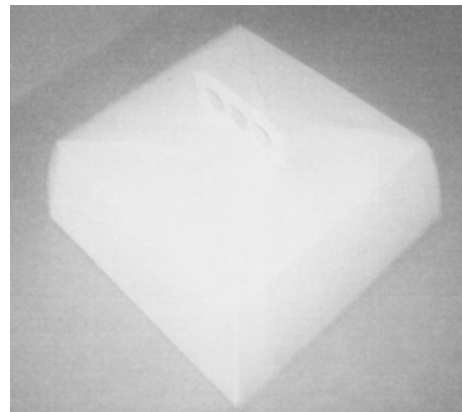

(21) f 2009 0110 - 2.1



(21) f 2009 0110 - 2.2

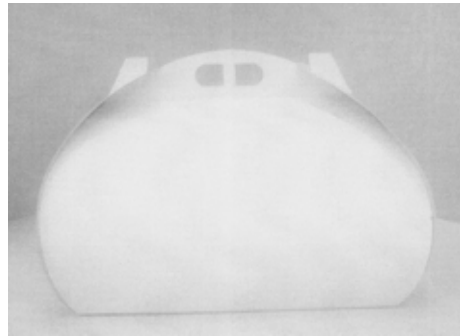

(21) f 2009 0110 - 3.1

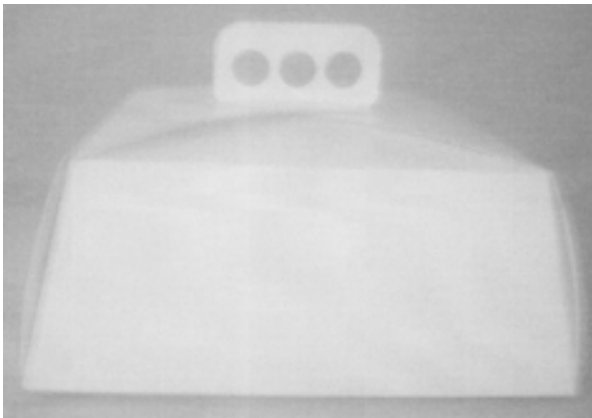

(21) f 2009 0110 - 2.3

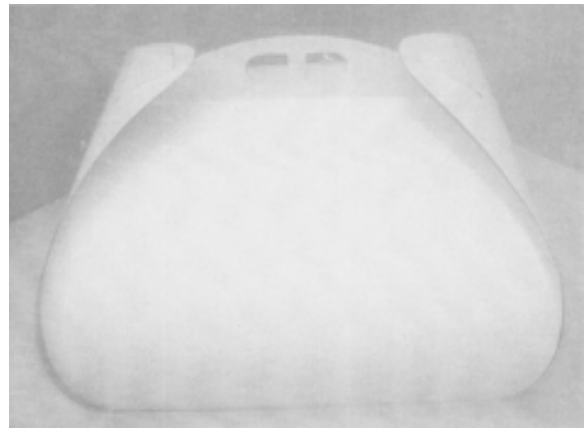

(21) f 2009 0110 - 3.2

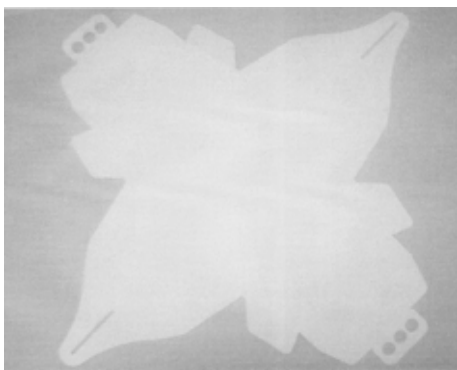

(21) f 2009 0110 - 2.4

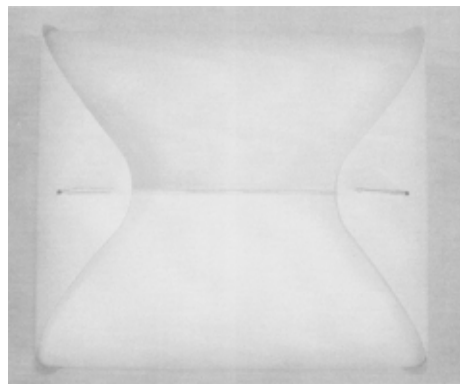

(21) f 2009 0110 - 3.3

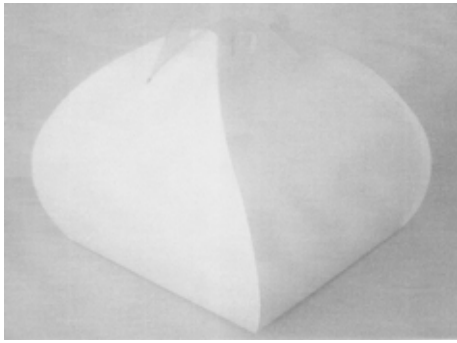

(21) f 2009 0110 - 3.4

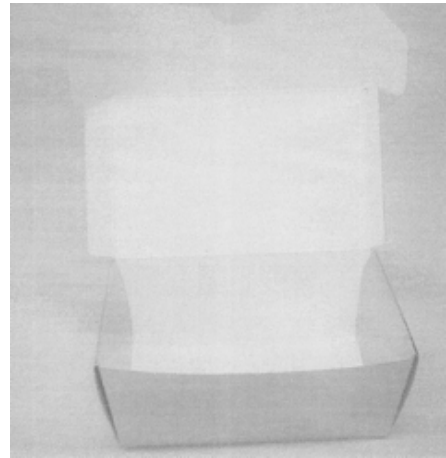

(21) f 2009 0110 - 4.3

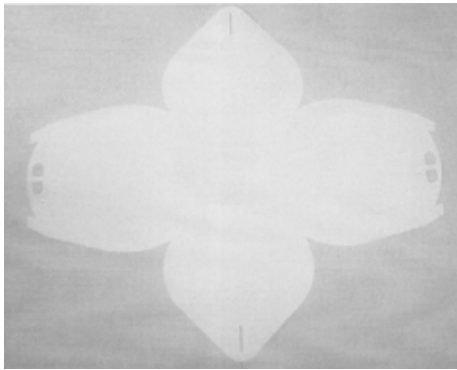

(21) f 2009 0110 - 3.5

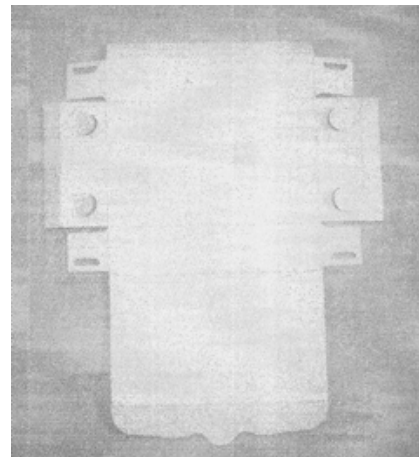

(21) f 2009 0110 - 5.1

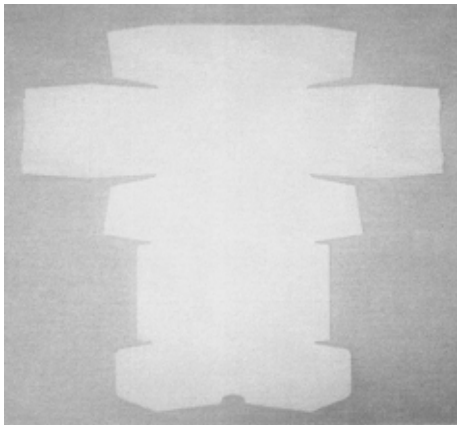

(21) f 2009 0110 - 4.1

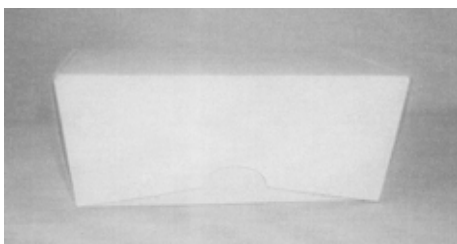

(21) f 2009 0110 - 4.2

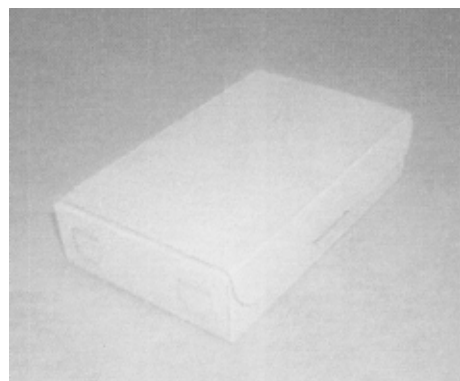

(21) f 2009 0110 - 5.2

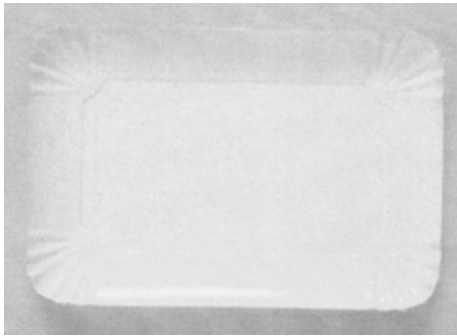

(21) f 2009 0110 - 6.1

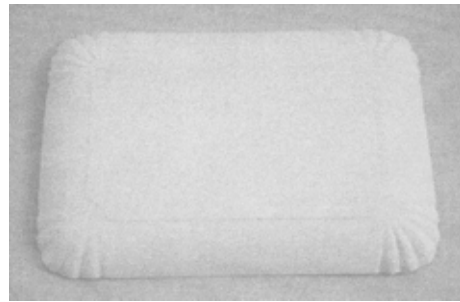

(21) f 2009 0110 - 6.2

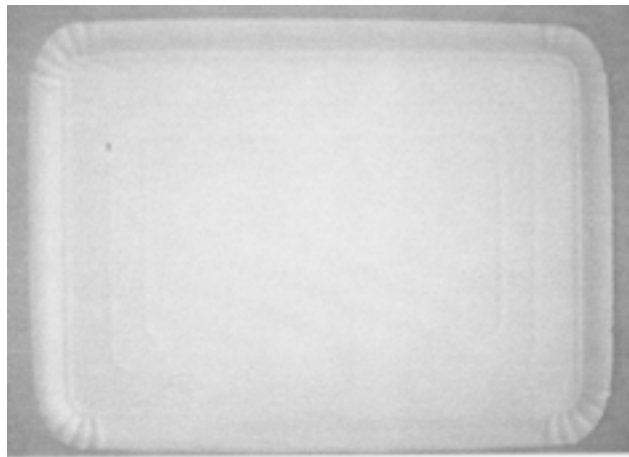

(21) f 2009 0110 - 7.1

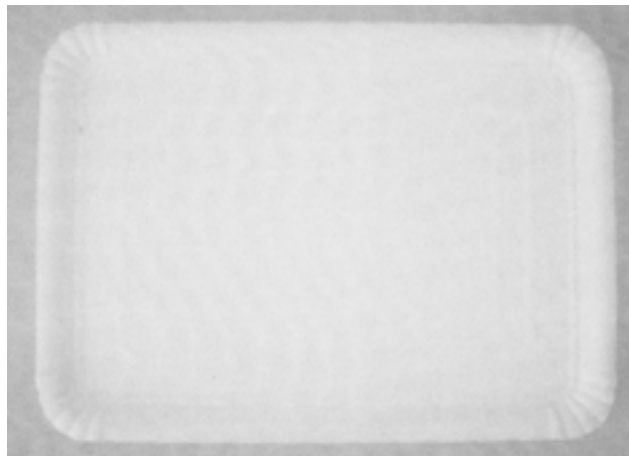

(21) f 2009 0110 - 7.2

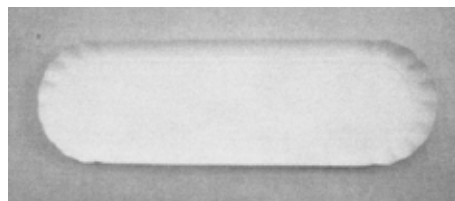

(21) f 2009 0110 - 8

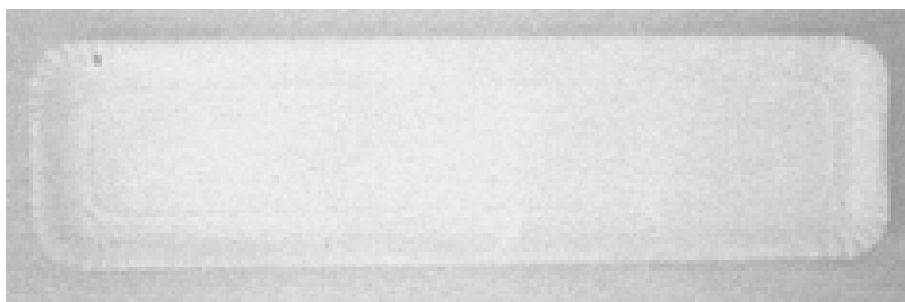

(21) f 2009 0110 - 9.1

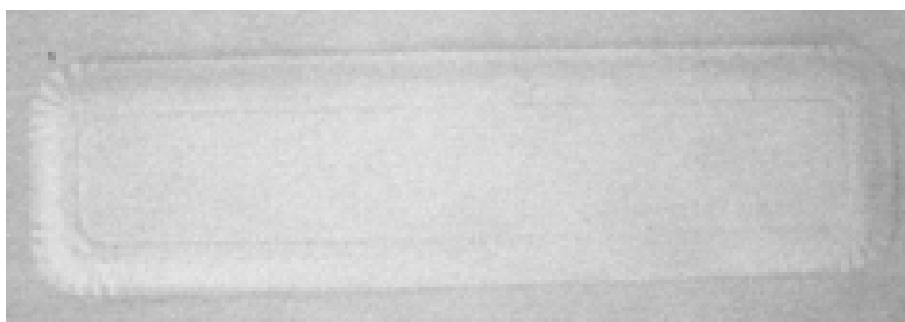

(21) f 2009 0110 - 9.2

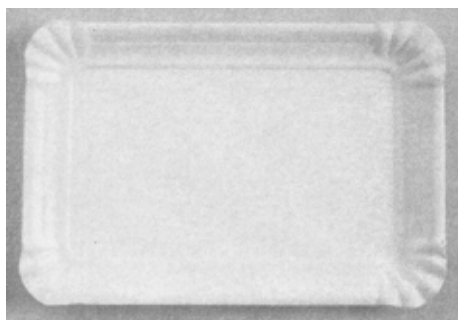

(21) f 2009 0110 - 10

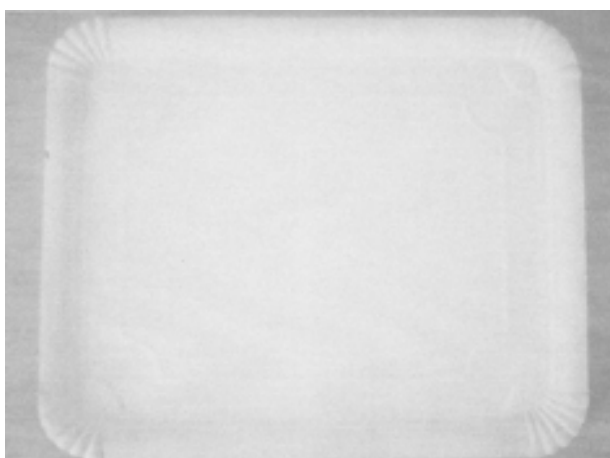

(21) f 2009 0110 - 11.1



(21) f 2009 0110 - 11.2

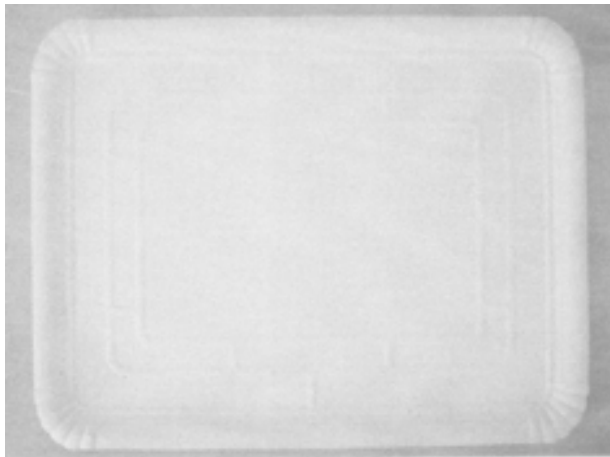

(21) f 2009 0110 - 12.1



(21) f 2009 0110 - 12.2

(21) f 2009 0135; (22) 09.04.2009; (43) 15.04.2009; (71) S.C. NATURALIA DIET S.R.L., STR. GĂVENI, BL. B9, SC. A, ET. 3, AP. 27, PITEȘTI, AG 110102, AG; (74) APOSTOL SALOMIA, REG. 11, ȘIRET 15, BL. E4, AP. 54, GL 6200, GALAȚI; (54) GRAFICĂ AMBALAJ; (28) 1; (51) 09-03, 19-08



(21) f 2009 0135 - 1

(21) f 2009 0145; (22) 17.04.2009; (43) 24.04.2009; (71) S.C. TRANS SALT-IMPEX S.R.L., LOCALITATEA PRAID, NR. 775/I, HARGHITA, HR 537240, HR; (74) S.C. HARCOV A.P.I. S.R.L., STR. NICOLAE IORGA, NR. 61, BL. 10E, SC. B, AP. 9, CV 520031, SFÂNTU-GHEORGHE; (54) CUTIE DE CARTON; (28) 3; (51) 09-03



(21) f 2009 0145 - 1



(21) f 2009 0145 - 2



(21) f 2009 0145 - 3

(21) f 2009 0134; (22) 09.04.2009; (43) 15.04.2009; (71) IAMANDI ANCA ELENA, STR. EPISCOP MELCHISEDEC ȘTEFĂNESCU, NR. 68, GALAȚI, GL 800149, GL, TALAȘMAN FLORIN, STR. M. SADOVEANU, NR. 5, BL. C2, AP. 19, GALAȚI, GL 800452, GL; (72) IAMANDI ANCA ELENA; TALAȘMAN FLORIN; (54) MOBILIER STRADAL; (28) 1; (51) 09-09, 20-03

(57) model 1 - Mobilier stradal format din trei panouri dreptunghiulare, alcătuind un paralelipiped drept, sprijinit pe patru picioare. Pe laturile înguste panourile sunt mai scunde, iar în spațiul dintre panourile mari înalte este poziționat un recipient metallic detașabil, cu închidere la partea superioară, părțile laterale superioare ale acestuia fiind libere, pentru introducerea deșeurilor. Cele patru panouri servesc la afișaj în scop publicitar.

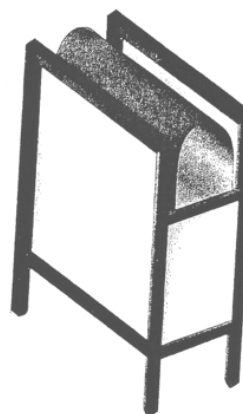

(21) f 2009 0134 - 1

(21) f 2009 0139; (22) 13.04.2009; (43) 16.04.2009; (71) S.C. TRADE MARK S.R.L., STR. MIHAI EMINESCU, NR. 16, BL. E3, PIATRA-NEAMȚ, NT 610029, NT; (72) GHEORGHÎTOI MARIUS CONSTANTIN; (54) PUBELĂ PENTRU COLECTAREA SELECTIVĂ A DEȘURILOR DIN SPAȚIILE PUBLICE ȘI CU FUNCȚIA DE AFIȘAJ PUBLICITAR; (28) 1; (51) 09-09, 20-03



(21) f 2009 0139 - 1.1



(21) f 2009 0139 - 1.2



(21) f 2009 0139 - 1.4



(21) f 2009 0139 - 1.3

CLASA 10 - CEASORNICĂRIE ȘI ALTE INSTRUMENTE DE MĂSURĂ, INSTRUMENTE DE CONTROL ȘI DE SEMNALIZARE

(21) f 2009 0107; (22) 26.03.2009; (43) 02.04.2009; (71) UNIVERSITATEA TRANSILVANIA DIN BRAȘOV, B-DUL EROILOR, NR. 29, BRAȘOV, BV 500036, BV; (74) S.C. NPC S.R.L. - IOAN ȚOȚU, O.P. 1, C.P. 298, BV 500500, BRAȘOV; (72) IOAN VIȘA; ANCA DUTA CAPRĂ; DORIN DIACONESCU; MONICA VATASESCU; RADU GABRIEL SAULESCU; (54) MECANISM MONOMOBIL DE ORIENTARE BIAXIALĂ; (28) 1; (51) 10-05

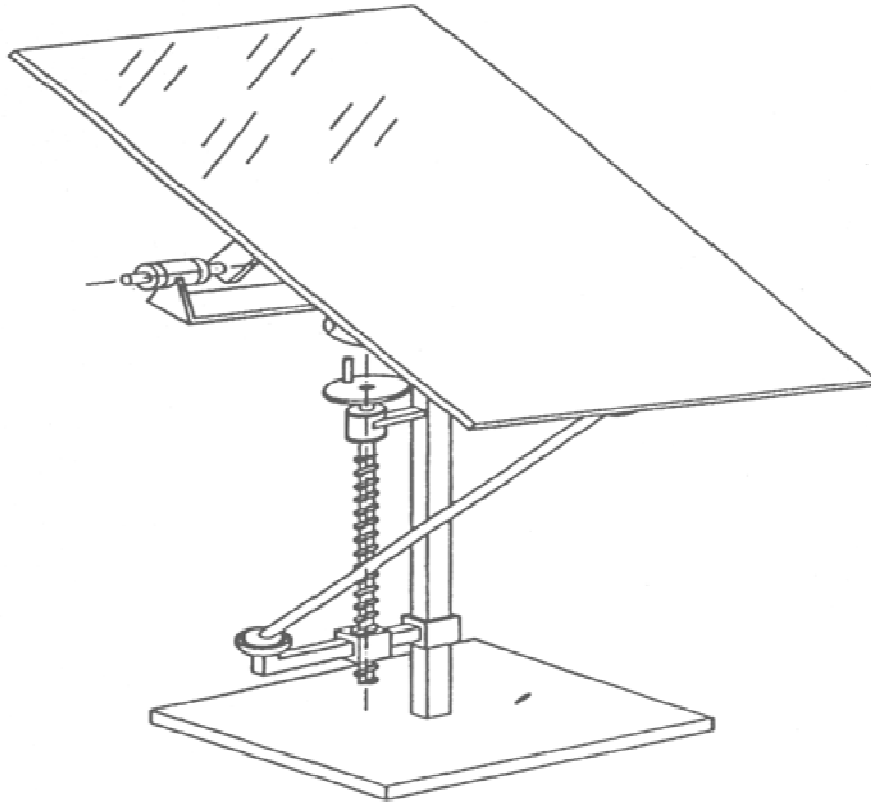

(21) f 2009 0107 - 1.1

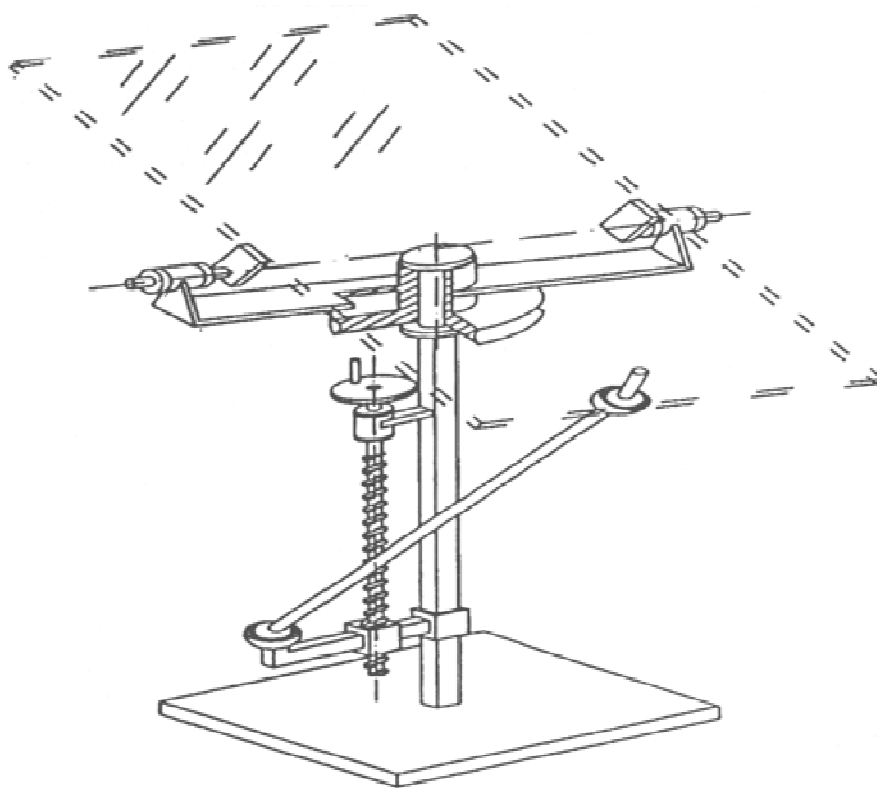

(21) f 2009 0107 - 1.2

CLASA 11 - OBIECTE ORNAMENTALE

(21) f 2009 0117; (22) 01.04.2009; (43) 08.04.2009;
(71) S.C. B & R GLASS IMPEX S.R.L., ȘOSEAUA
BUCUREȘTI-PLOIEȘTI, NR. 135V, SECTOR 1,
BUCUREȘTI, B; (72) BURTEA RADU MIHAIL; (54) **DECOR
STICLĂRIE**; (28) 12; (51) 11-02



(21) f 2009 0117 - 1



(21) f 2009 0117 - 4



(21) f 2009 0117 - 2



(21) f 2009 0117 - 5

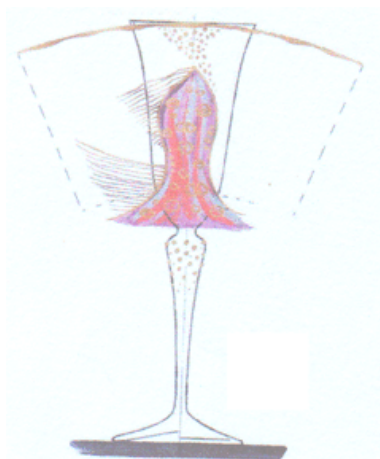

(21) f 2009 0117 - 3



(21) f 2009 0117 - 6

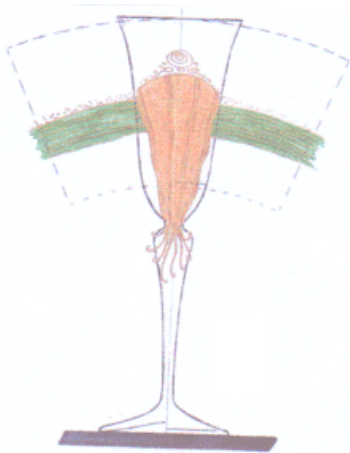

(21) f 2009 0117 - 7



(21) f 2009 0117 - 10

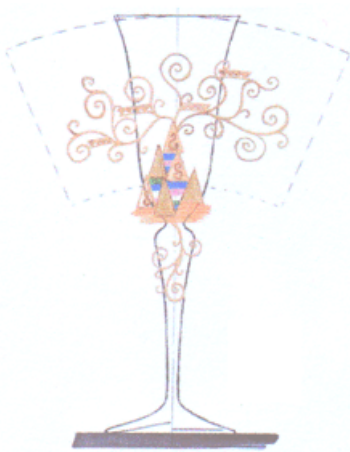

(21) f 2009 0117 - 8



(21) f 2009 0117 - 11



(21) f 2009 0117 - 9



(21) f 2009 0117 - 12

(21) **f 2009 0140**; (22) 15.04.2009; (43) 17.04.2009;
(71) COLIBABA CONSTANTIN FLORIN, STR. ALEEA
PRIMĂVERII, NR. 11, SC. A, AP. 3, SUCEAVA, SV 725400,

SV; (72) COLIBABA CONSTANTIN FLORIN; (54) **HORA
BUCOVINA**; (28) 1; (51) **11-02, 32-00**



(21) f 2009 0140 - 1

(21) **f 2009 0141**; (22) 15.04.2009; (43) 17.04.2009;
(71) PRIMĂRIA MUNICIPIULUI SUCEAVA, B-DUL 1 MAI,

NR. 5A, SUCEAVA, SV 720224, SV; (72) DURA DAN;
(54) **OU BUCOVINEAN**; (28) 1; (51) **11-02, 32-00**



(21) f 2009 0141 - 1

(21) f 2009 0142; (22) 15.04.2009; (43) 23.04.2009;
 (71) TOCIU MIHAI, STR. CERNIȘOARA, NR. 29-39, BL. 61,
 SC. C, ET. 8, AP. 114, BUCUREȘTI, B 061011, B;
 (72) TOCIU MIHAI; (54) **ANSAMBLU FORMAT DIN MINGE
 DE OINĂ LA CARE SE APLICĂ O PANGLICĂ, ÎN SCOP
 DECORATIV ȘI ESTETIC;** (28) 1; (51) 11-02, 21-02



(21) f 2009 0142 - 1

CLASA 12 - MIJLOACE DE TRANSPORT ȘI DE RIDICAT

(21) f 2009 0109; (22) 30.03.2009; (43) 03.04.2009;
 (71) RĂDULESCU N. DAN, STR. STRĂBUNĂ, NR. 24,
 SECTOR 1, BUCUREȘTI, B 012466, B, RĂDULESCU D.
 RĂZVAN, STR. STRĂBUNĂ, NR. 24, SECTOR 1,
 BUCUREȘTI, B 012466, B; (72) RĂDULESCU N. DAN;
 RĂDULESCU D. RĂZVAN; (54) **VEHICUL ELECTRIC
 MULTIFUNCȚIONAL;** (28) 9; (51) 12-12

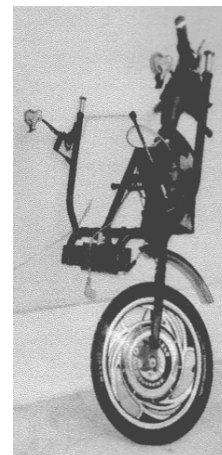

(21) f 2009 0109 - 1

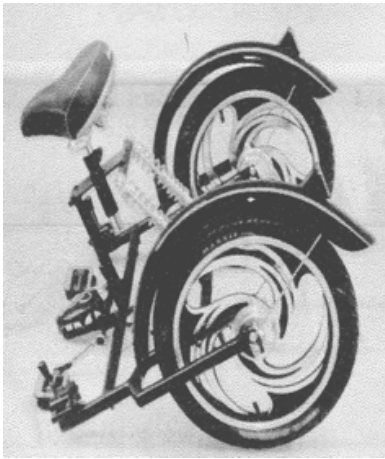

(21) f 2009 0109 - 2

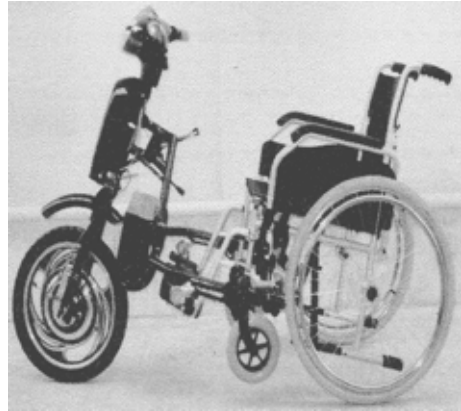

(21) f 2009 0109 - 5.1

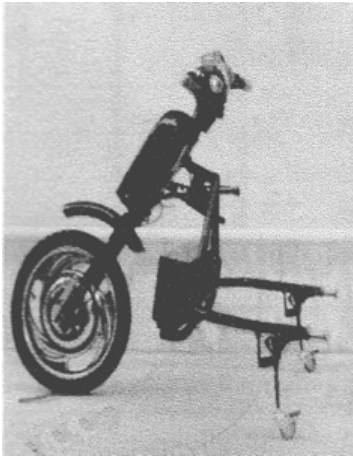

(21) f 2009 0109 - 3

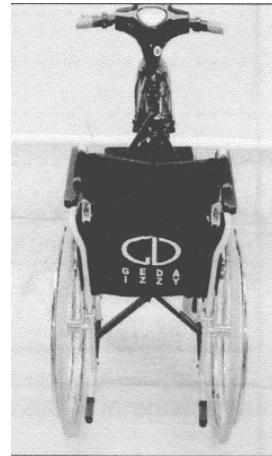

(21) f 2009 0109 - 5.2



(21) f 2009 0109 - 4

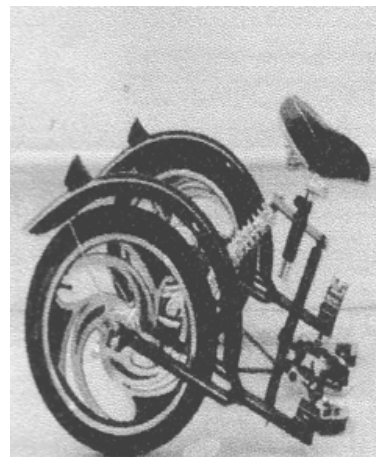

(21) f 2009 0109 - 6

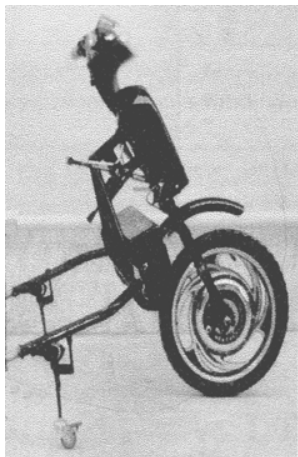

(21) f 2009 0109 - 7



(21) f 2009 0109 - 9.1

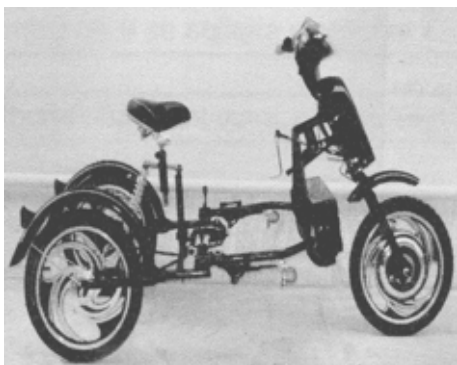

(21) f 2009 0109 - 8.1

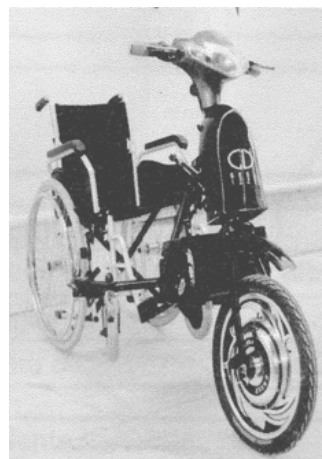

(21) f 2009 0109 - 9.2

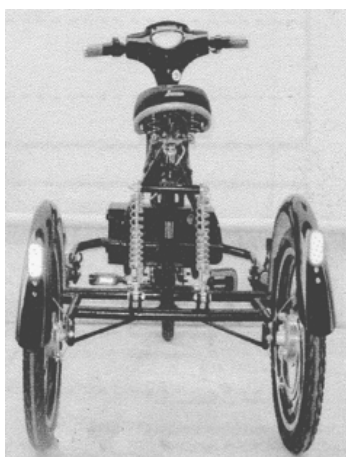

(21) f 2009 0109 - 8.2

(21) **f 2008 0522**; (22) 10.06.2008; (43) 02.04.2009; (71) AEZ LEICHTMETALLRADER GMBH, INDUSTRIESTRAßE, NR. 4-6, SIEGBURG, D 53721, DE; (74) **JURGEN SCHLICHTING, ATTORNEY OF LAW, C/OGRUTER, RECHTSANWALTE UND NOTARE ANGERSTRASSE 14-18, D 47051, DUISBURG**; (72) ANDREAS CINIBULK; (54) **JANTE**; (28) 5; (51) **12-16**; (80) **DM/070 348**/ 10.06.2008/ 31.12.2008

CLASA 13 - APARATE DE PRODUCERE, DISTRIBUȚIE ȘI TRANSFORMARE A ENERGIEI ELECTRICE

(21) **f 2008 0521**; (22) 14.10.2008; (43) 02.04.2009; (71) FLOS S.P.A., VIA A.FAINI, 2, BOVEZZO (BRESCIA), I 25073, IT; (74) **JACOBACCI & PARTNERS S.P.A.**, CORSO REGIO PARCO, NR. 27, I 10152, TORINO; (72) GADINI PIERO; (54) **COMUTATOARE**; (28) 2; (51) **13-03**; (80) **DM/070 881**/ 14.10.2008/ 31.12.2008

CLASA 17 - INSTRUMENTE MUZICALE

(21) f 2009 0127; (22) 06.04.2009; (43) 10.04.2009;
 (71) SZILAGYI ISTVAN ZOLTAN, STR. REZETATULUI,
 NR. 12, AP. 3, SATU MARE, SM 440024, SM; (74) **NEACȘU
 CARMEN AUGUSTINA PFA**, STR. ROZELOR, NR. 12/3,
 BAIA MARE, MM 430293, BAIA MARE; (72) SZILAGYI
 ISTVAN ZOLTAN; (54) **PANĂ CHITARĂ**; (28) 1; (51) **17-03**

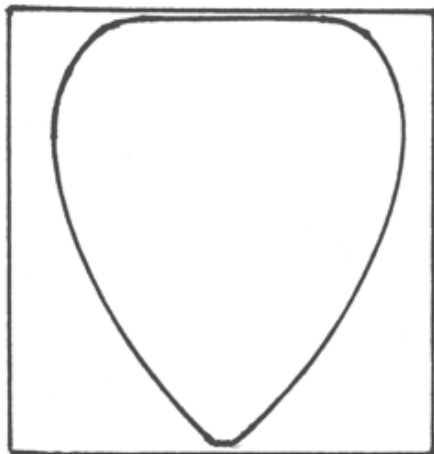

(21) f 2009 0127 - 1.1

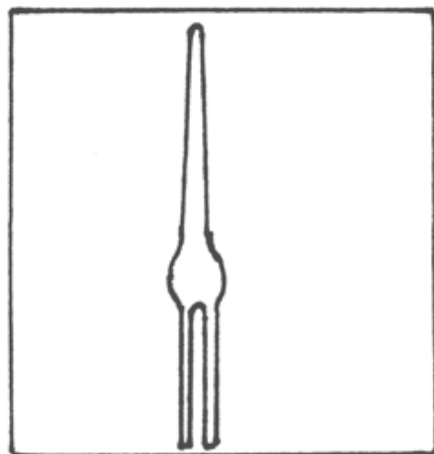

(21) f 2009 0127 - 1.2

CLASA 18 - IMPRIMERIE ȘI MAȘINI DE BIROU

(21) f 2008 0520; (22) 16.10.2008; (43) 02.04.2009;
 (71) PROFI OFFICE GMBH, BEYERBACHSTR 9, KRIFTEL,
 DE 65830, DE; (74) **RECHTSANWALTIN PETRA MARWITZ**,
 STEINWEG 8, DE 60313, FRANKFURT; (72) SERGEJ
 TARSHISH; (54) **MAȘINĂ DE PLASTIFIAT**; (28) 1; (51) **18-04**;
 (80) **DM/070 965/** 16.10.2008/ 31.12.2008

**CLASA 19 - PAPETĂRIE, ARTICOLE DE BIROU, MATE-
RIALE PENTRU ARTE, ÎNVĂȚĂMÂNT**

(21) f 2009 0106; (22) 26.03.2009; (43) 02.04.2009;
 (71) S.C. STAR LIMO SERVICES S.R.L., B-DUL MAGHERU,
 NR. 35, BL. B, AP. 25, SC. 1, SECTOR 1, BUCUREȘTI, B
 010326, B; (72) IULIAN BOTTA; (54) **SIGLA STAR LIMO**;
 (28) 1; (51) **19-08**



(21) f 2009 0106 - 1

(21) f 2009 0118; (22) 01.04.2009; (43) 08.04.2009;
 (71) S.C. BAROCCO COMPANY S.R.L., B-DUL TIMIȘOARA,
 NR. 82, SECTOR 6, BUCUREȘTI, B 061326, B; (72) MONE
 MIHAIL DRAGOȘ; (54) **GRAFICĂ PUBLICITARĂ PENTRU
 AMBALAJ**; (28) 2; (51) **19-08**

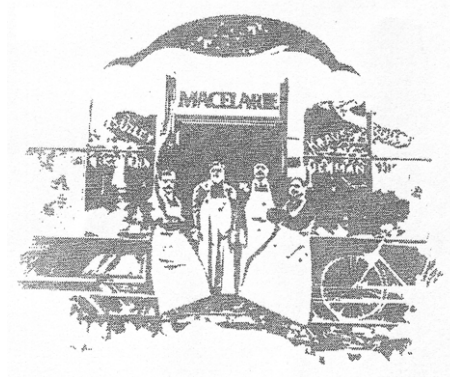

(21) f 2009 0118 - 1

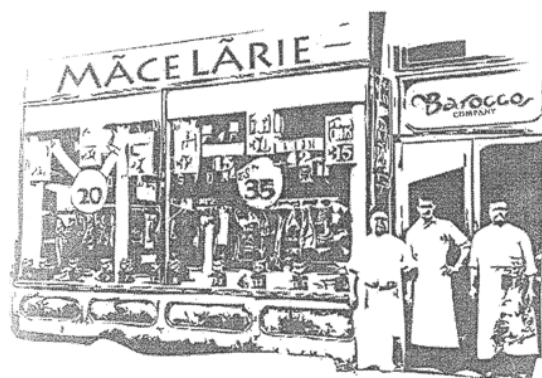

(21) f 2009 0118 - 2

(21) f 2009 0121; (22) 03.04.2009; (43) 09.04.2009;
 (71) S.C. AAYLEX TRADING S.R.L., STR. DANIEL
 DANIELOPOLU, NR. 4-6, ET. 1, SECTOR 1, BUCUREȘTI, B,
 B; (74) **CABINET DE PROPRIETATE INDUSTRIALĂ "LAZĂR
 ELENA"**, B-DUL UNIRII, BL. 16 C, AP. 12, JUDEȚUL
 BUZĂU, 120013, BUZĂU; (72) STANCA BOGDAN; (54)
AMBALAJE; (28) 3; (51) **19-08**



(21) f 2009 0121 - 1



(21) f 2009 0121 - 3

(21) f **2009 0123**; (22) 06.04.2009; (43) 10.04.2009; (71) S.C. NARCISA PRODUCTION S.R.L., STR. ION SLĂTINEANU, NR. 20, BUCUREȘTI, B 010602, B; (72) JEAN VALVIS; (54) **ETICHETĂ**; (28) 1; (51) **19-08**



(21) f 2009 0121 - 2

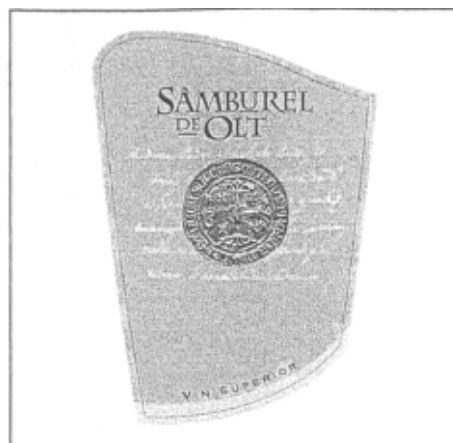

(21) f 2009 0123 - 1

(21) f **2009 0124**; (22) 06.04.2009; (43) 10.04.2009; (71) S.C. NARCISA PRODUCTION S.R.L., STR. ION SLĂTINEANU, NR. 20, BUCUREȘTI, B 010602, B; (72) JEAN VALVIS; (54) **ETICHETĂ**; (28) 1; (51) **19-08**



(21) f 2009 0124 - 1

(21) f 2009 0125; (22) 06.04.2009; (43) 10.04.2009; (71) S.C. NARCISA PRODUCTION S.R.L., STR. ION SLĂTINEANU, NR. 20, BUCUREȘTI, B 010602, B; (72) JEAN VALVIS; (54) ETICHETĂ; (28) 1; (51) 19-08



(21) f 2009 0125 - 1

(21) f 2009 0126; (22) 06.04.2009; (43) 10.04.2009; (71) S.C. NARCISA PRODUCTION S.R.L., STR. ION SLĂTINEANU, NR. 20, BUCUREȘTI, B 010602, B; (72) JEAN VALVIS; (54) ETICHETĂ; (28) 1; (51) 19-08



(21) f 2009 0126 - 1

(21) f 2009 0131; (22) 07.04.2009; (43) 11.04.2009; (71) S.C. SPICUL S.A., ȘOSEAUA ORHIDEELOR, NR. 15, SECTOR 6, BUCUREȘTI, B 060071, B; (74) S.C. RODALL S.R.L., POLONĂ 115, BL. 15, SC. A, AP. 19, SECTOR 1, B 7000, BUCUREȘTI; (72) ILIE GHEORGHE; (54) AMBALAJE; (28) 10; (51) 19-08

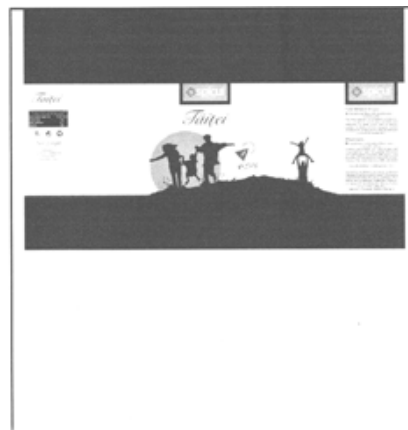

(21) f 2009 0131 - 1

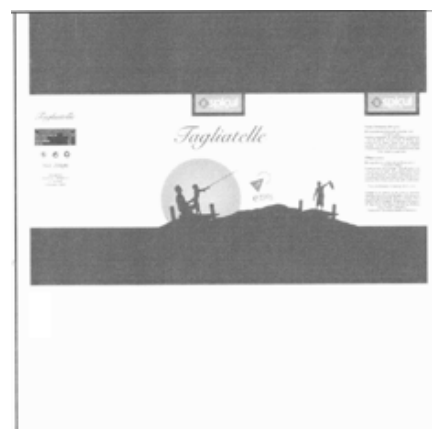

(21) f 2009 0131 - 2

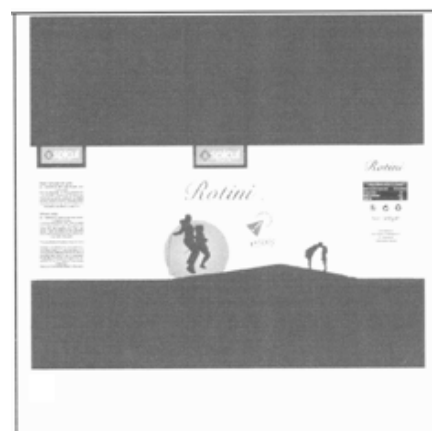

(21) f 2009 0131 - 3

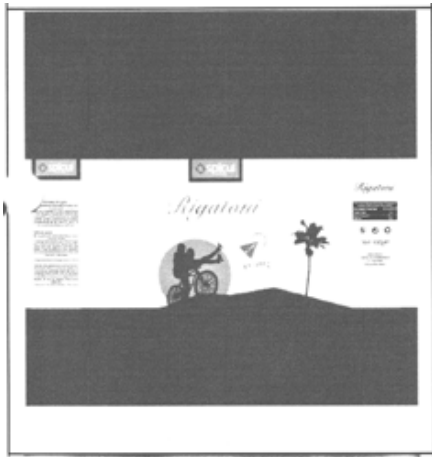

(21) f 2009 0131 - 4



(21) f 2009 0131 - 7

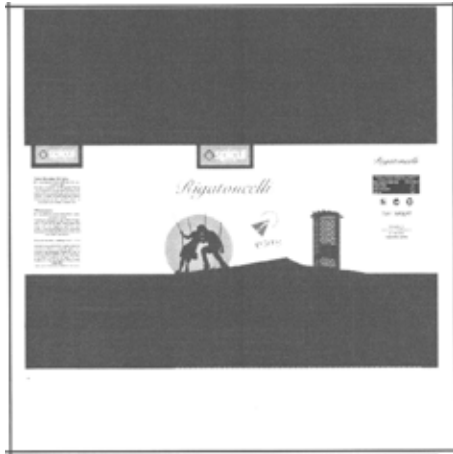

(21) f 2009 0131 - 5

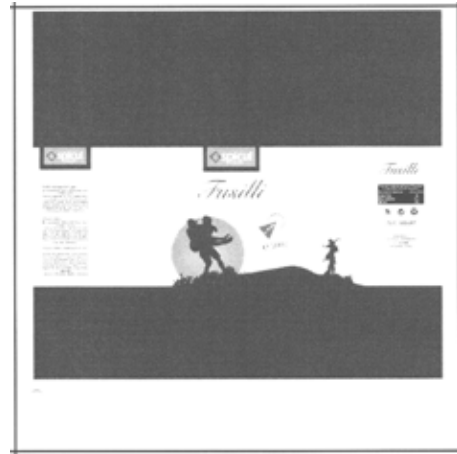

(21) f 2009 0131 - 8



(21) f 2009 0131 - 6

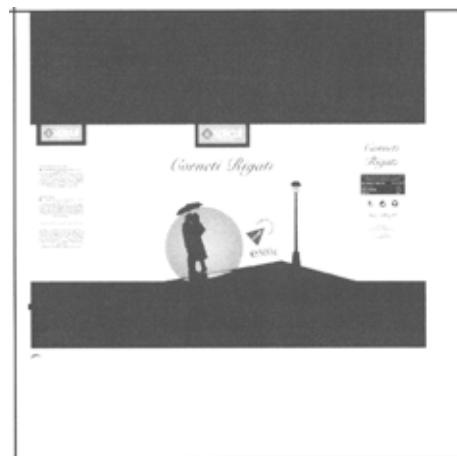

(21) f 2009 0131 - 9



(21) f 2009 0147; (22) 21.04.2009; (43) 25.04.2009;
 (71) S.C. ROMAQUA GROUP S.A., STR. CARPAȚI, NR. 46,
 BORSEC, HR 535300, HR; (72) OCTAVIAN CREȚU;
 (54) ETICHETĂ; (28) 2; (51) 19-08

(21) f 2009 0131 - 10



(21) f 2009 0147 - 1



(21) f 2009 0147 - 2

**CLASA 21 - JOCURI, JUCĂRII, CORTURI ȘI ARTICOLE
DE SPORT**

(21) f 2008 0519; (22) 18.10.2007; (43) 02.04.2009;
(71) MERCIS BV, JOHANNES VERMEERPLEIN 3,
DV AMSTERDAM, NL 1071, NL; (54) JUCĂRII; (28) 51;
(51) 21-01; (80) DM/070 968/ 18.10.2007/ 31.12.2008

(21) f 2009 0144; (22) 16.04.2009; (43) 23.04.2009;
(71) POPESCU CEZAR, STR. SF. CONSTANTIN, NR. 21,
AP. 1, SECTOR 1, BUCUREȘTI, B 010217, B;
(72) POPESCU CEZAR; (54) CORP DE ILUMINAT ȘI JOC
GEOMETRIC TRIDIMENSIONAL, DE ASAMBLAT
POLIEDRELE REGULATE ÎNTR-O REZONANȚĂ A LOR,
ARMONICĂ TRIANGULATĂ; (28) 1; (51) 21-01, 26-04

(57) model 1 - Cub roșu, cuboctaedru oranș, octaedru galben, două tetraedre regulate verzi, cu muchiile intersectate la mijloc și perpendiculare două câte două, dodecaedru albastru, icosadodecaedru indigo, icosaedru violet. Vârfurile cuboctaedrului coincid cu intersecțiile de la mijlocul muchiilor perpendiculare între ele două câte două ale cubului și ale octaedrului. Vârfurile octaedrului coincid cu intersecțiile la mijlocul muchiilor perpendiculare între ele două câte două ale celor două tetraedre. Vârfurile celor două tetraedre coincid cu opt din cele 20 de vârfuri ale dodecaedrului. Vârfurile icosadodecaedrului coincid cu intersecțiile la mijlocul muchiilor perpendiculare între ele două câte două ale dodecaedrului și ale icosaedrului.

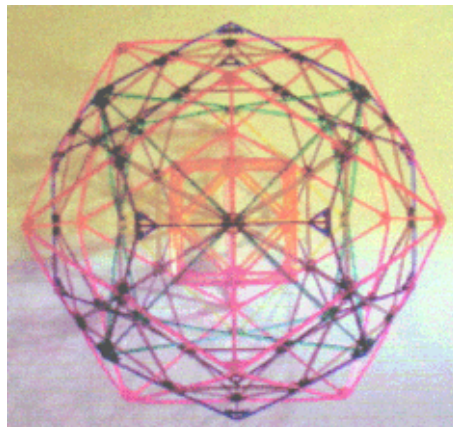

(21) f 2009 0144 - 1

**CLASA 23 - INSTALAȚII PENTRU DISTRIBUȚIA
FLUIDELOR, INSTALAȚII SANITARE DE
CĂLDURĂ, DE VENTILAȚIE ȘI CONDIȚIONARE
A AERULUI, COMBUSTIBILI SOLIZI**

(21) f 2009 0116; (22) 01.04.2009; (43) 08.04.2009;
(71) S.C. BRAVO INTERNAȚIONAL S.R.L., STR. MUNCII,
NR. 49, FUNDULEA, CL 915200, CL; (72) ADRIAN MINUTA;
(54) ANSAMBLU JGHEAB ȘI PĂRȚI COMPONENTE; (28) 6;
(51) 23-01

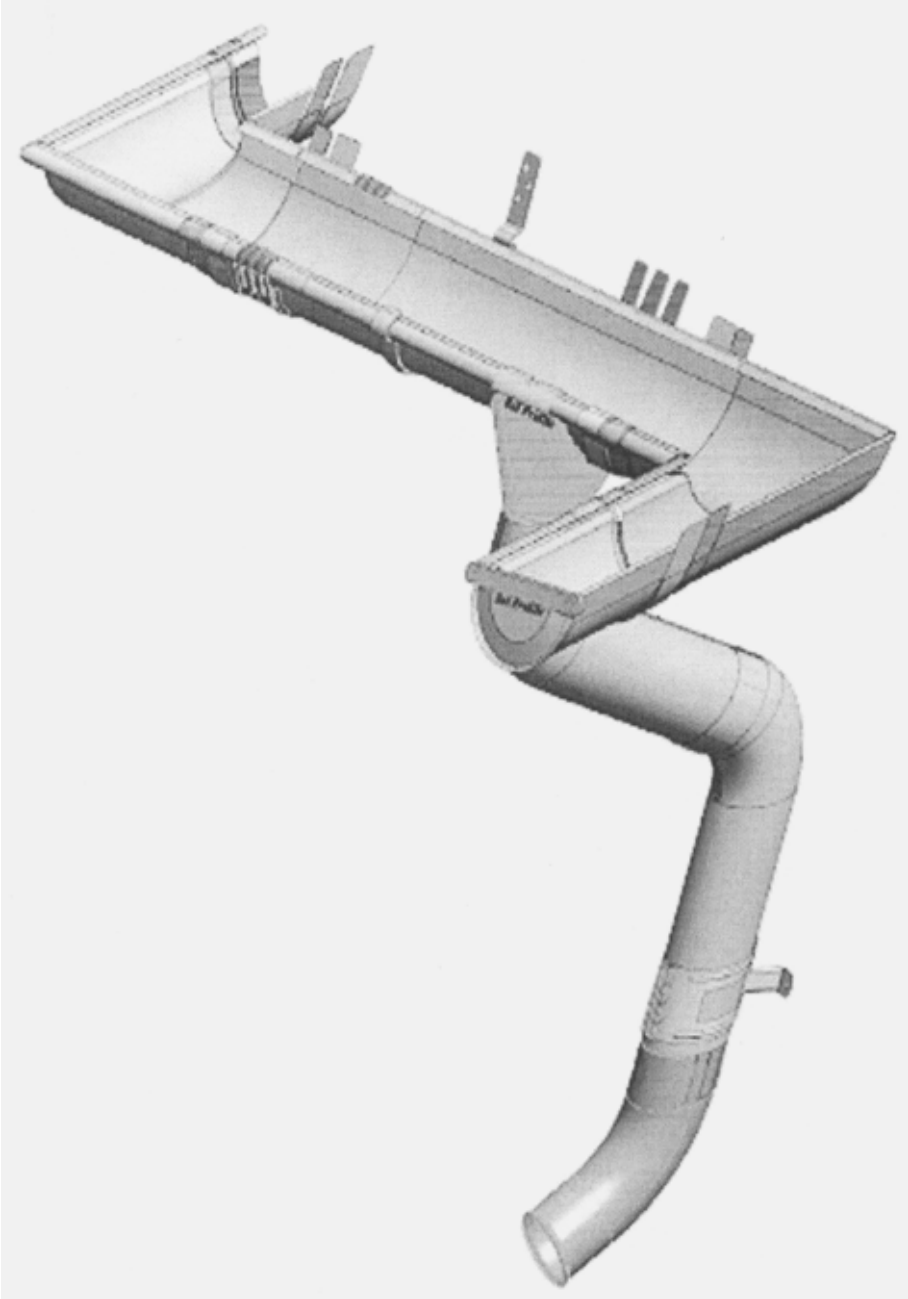

(21) f 2009 0116 - 1

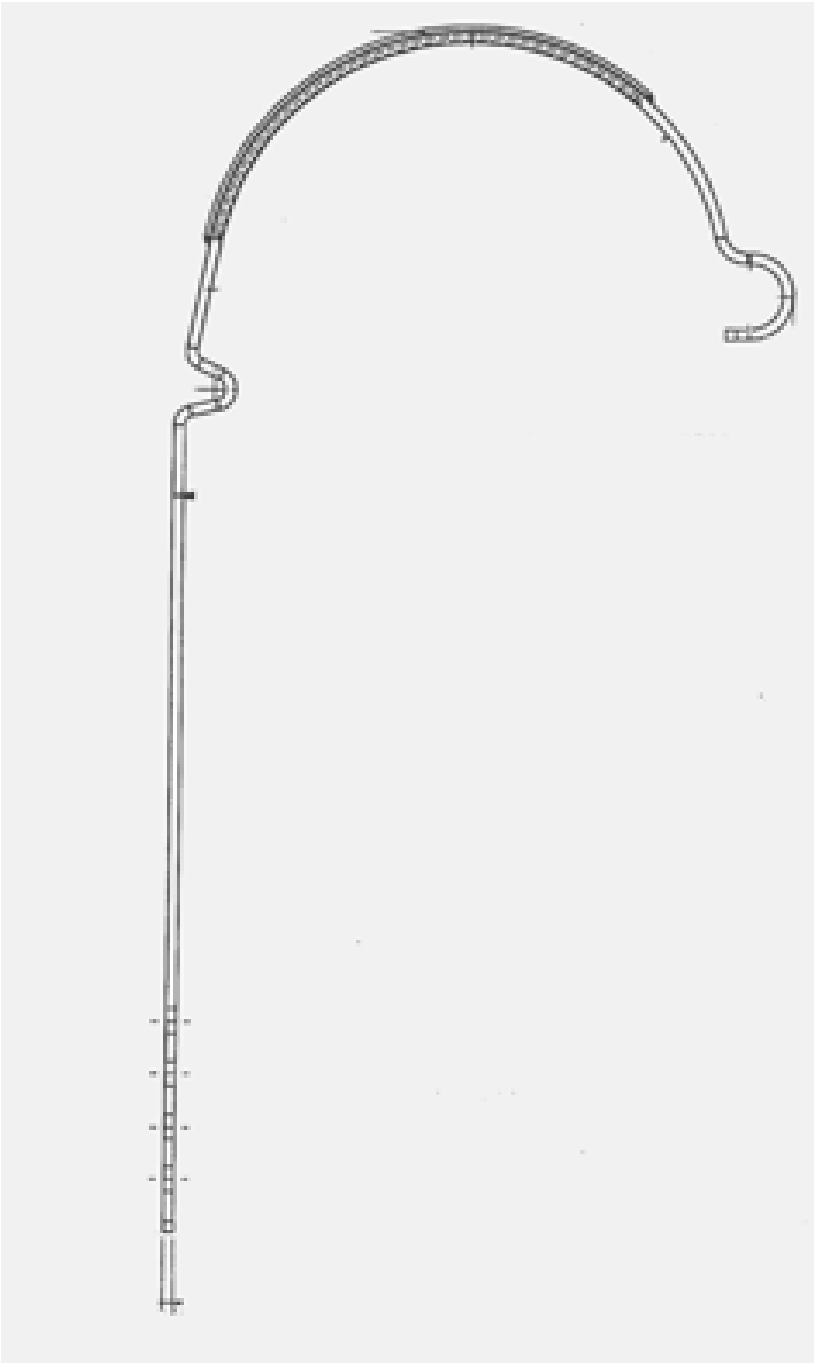

(21) f 2009 0116 - 2

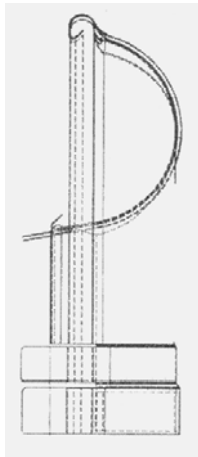

(21) f 2009 0116 - 3

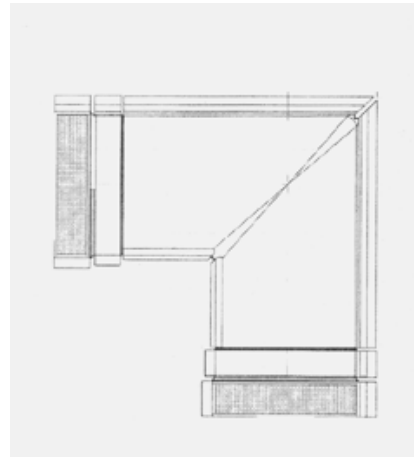

(21) f 2009 0116 - 4

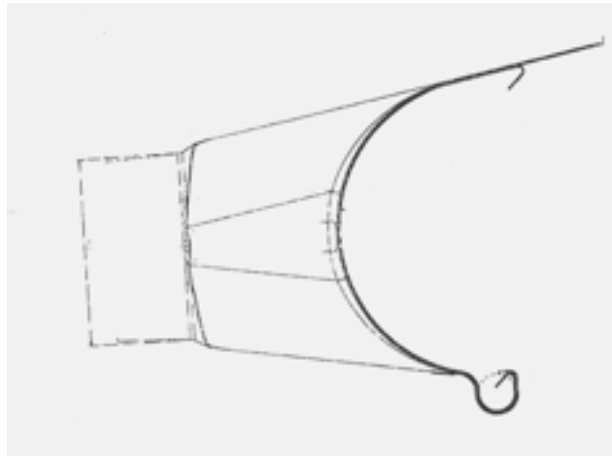

(21) f 2009 0116 - 5

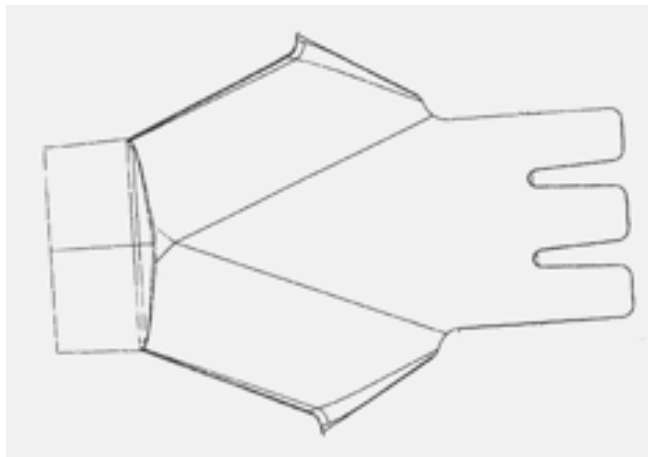

(21) f 2009 0116 - 6

(21) f 2009 0119; (22) 01.04.2009; (43) 08.04.2009;
 (71) S.C. TRADE MARK S.R.L., STR. MIHAI EMINESCU,
 NR. 16, BL. E3, PIATRA-NEAMȚ, NT 610029, NT;
 (72) GHEORGHITOI MARIUS CONSTANTIN; BARBALATA
 CLAUDIU GABRIEL; (54) **INSTRUMENT CE ASIGURĂ
 UDAREA SOLULUI CONFORM NEVOILOR PLANTELOR
 DIN GHIVECE**; (28) 4; (51) 23-01



(21) f 2009 0119 - 4



(21) f 2009 0119 - 1

(21) f 2009 0146; (22) 17.04.2009; (43) 24.04.2009;
 (71) S.C. CRIMEL IMPORT EXPORT S.R.L., STR. ROȘIORI,
 NR. 3, CLUJ-NAPOCA, CJ 400139, CJ; (74) **RAM
 CONSULTING S.R.L.**, STR. A. BUNEA, NR. 28, CJ 400170,
 CLUJ-NAPOCA; (54) **SIFON DE SCURGERE**; (28) 8;
 (51) 23-02



(21) f 2009 0119 - 2

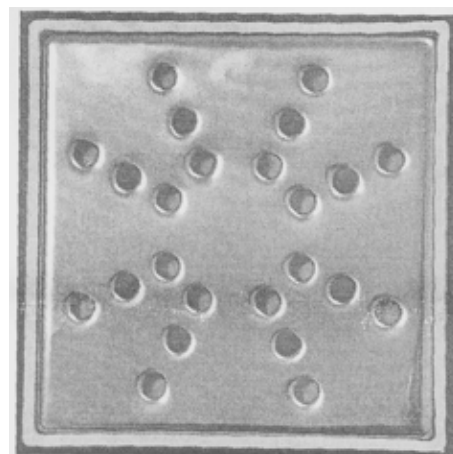

(21) f 2009 0146 - 1.1



(21) f 2009 0119 - 3

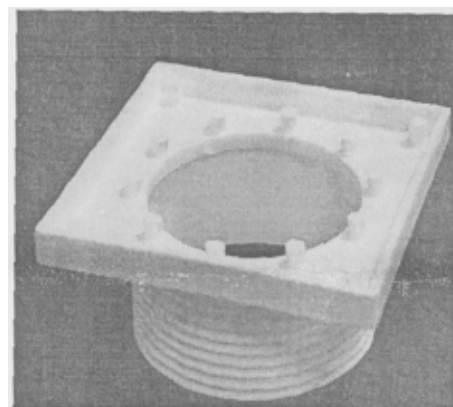

(21) f 2009 0146 - 1.2

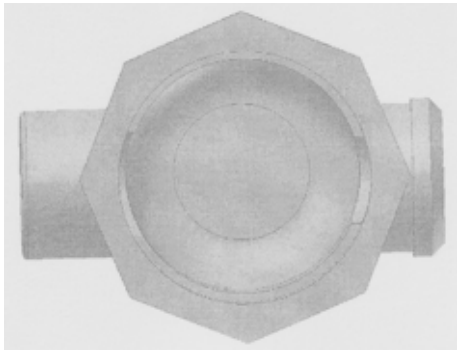

(21) f 2009 0146 - 2.1

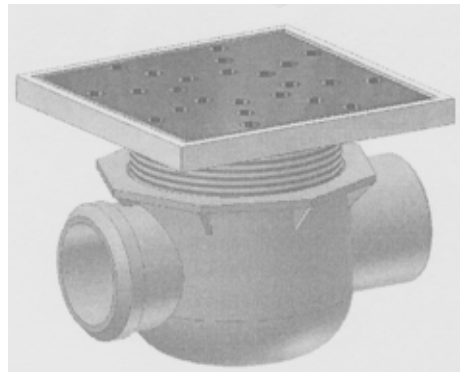

(21) f 2009 0146 - 3.2

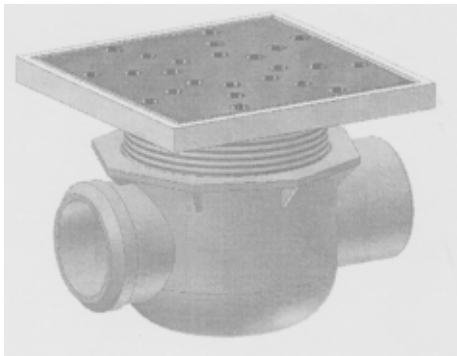

(21) f 2009 0146 - 2.2

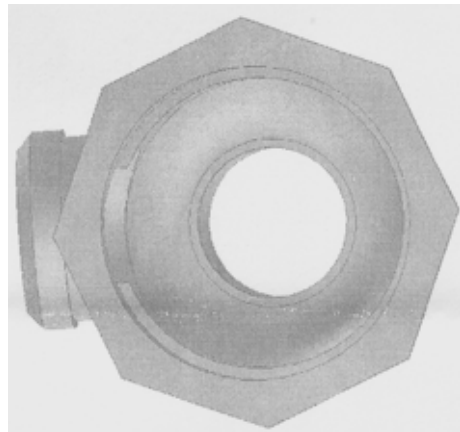

(21) f 2009 0146 - 4.1

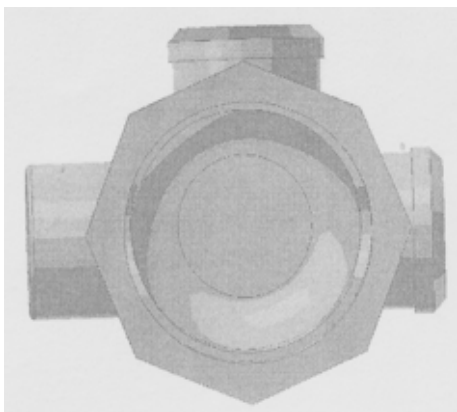

(21) f 2009 0146 - 3.1



(21) f 2009 0146 - 4.2

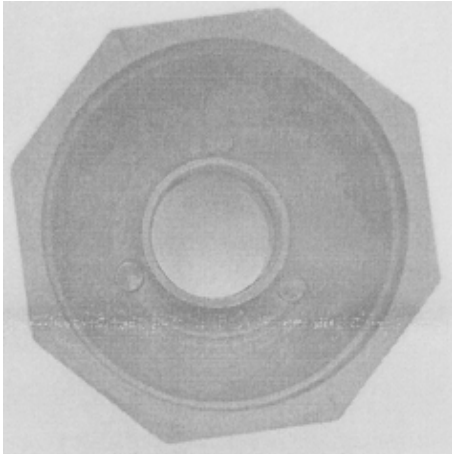

(21) f 2009 0146 - 5.1

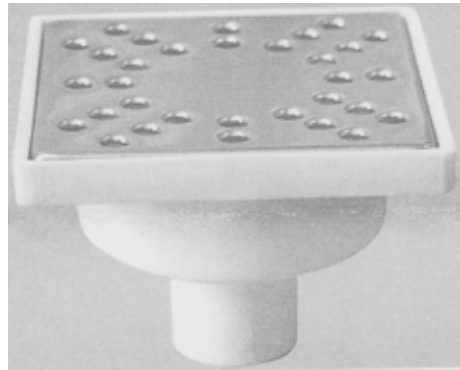

(21) f 2009 0146 - 6.2

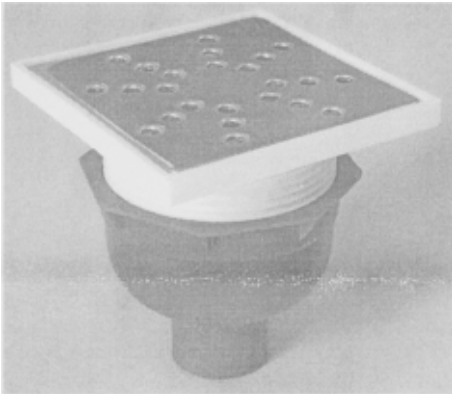

(21) f 2009 0146 - 5.2

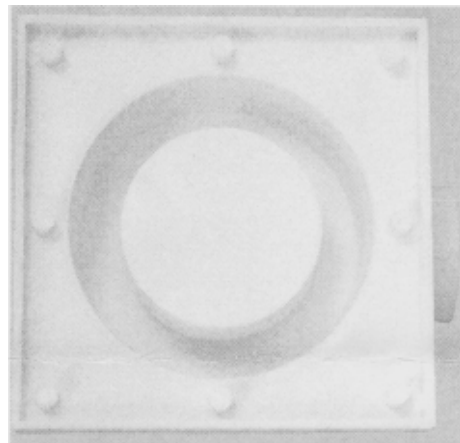

(21) f 2009 0146 - 7.1

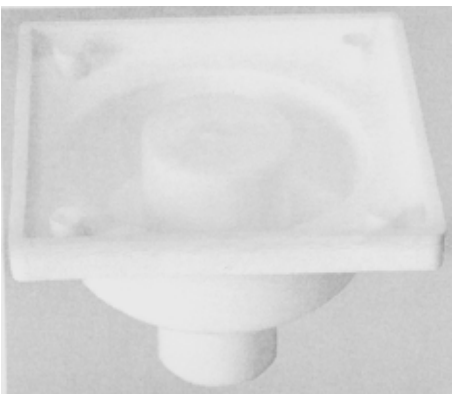

(21) f 2009 0146 - 6.1

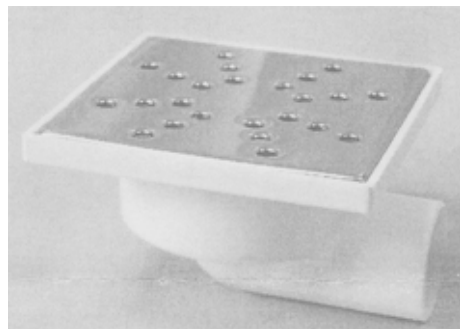

(21) f 2009 0146 - 7.2



(21) f 2009 0146 - 8.1

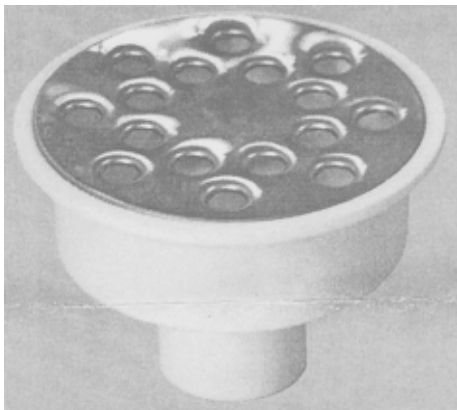

(21) f 2009 0146 - 8.2



(21) f 2009 0129 - 1.1

(21) f 2009 0129; (22) 07.04.2009; (43) 11.04.2009;
(71) S.C. MOL-METAL S.R.L., STR. ROZELOR, NR. 21,
GHEORGHENI, HR 535500, HR; (74) S.C. HARCOV A.P.I.
S.R.L., STR. NICOLAE IORGA, NR. 61, BL. 10E, SC. B,
AP. 9, CV 520031, SFÂNTU-GHEORGHE; (54) CAZAN DE
BAIE; (28) 1; (51) 23-03



(21) f 2009 0129 - 1.2

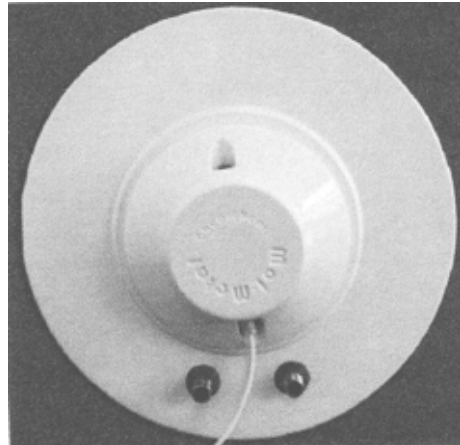

(21) f 2009 0129 - 1.4

(21) f 2009 0132; (22) 08.04.2009; (43) 14.04.2009; (71) S.C. AVANGARD COM S.R.L., STR. ȘTEFAN CEL MARE, NR. 126, SIGHETU MARMAȚIEI, MM 435500, MM; (74) S.C. NOMENIUS S.R.L., ALEEA ISTRU, NR. 5, BL. P4, SC. B, AP. 17, ET. 3, SECTOR 6, BUCUREȘTI; (72) COSOVAN ALEXANDRU; (54) SOBE "AVANGARD SIGHET"; (28) 4; (51) 23-03

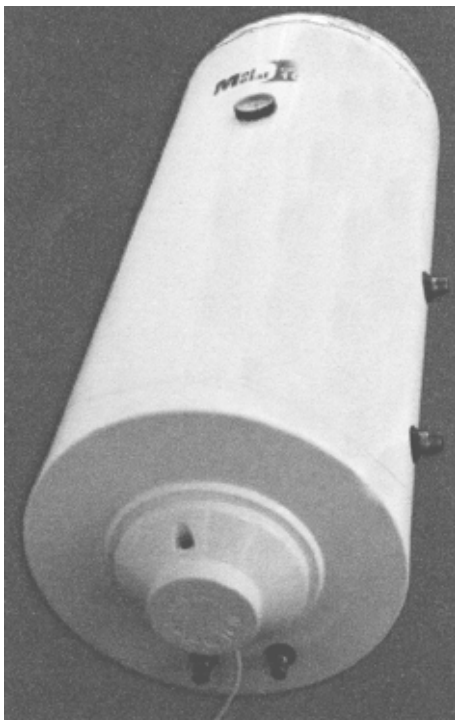

(21) f 2009 0129 - 1.3



(21) f 2009 0132 - 1



(21) f 2009 0132 - 2



(21) f 2009 0132 - 3



(21) f 2009 0132 - 4

(21) f 2009 0150; (22) 23.04.2009; (43) 28.04.2009;
 (71) S.C. EURO. EM. S.R.L., STR. DUMBRAVEI, NR. 1,
 PIATRA-NEAMȚ, NT 610202, NT; (72) EUGEN MIHOC;
 (54) CĂMIN DE VIZITARE; (28) 1; (51) 23-03



(21) f 2009 0150 - 1.1

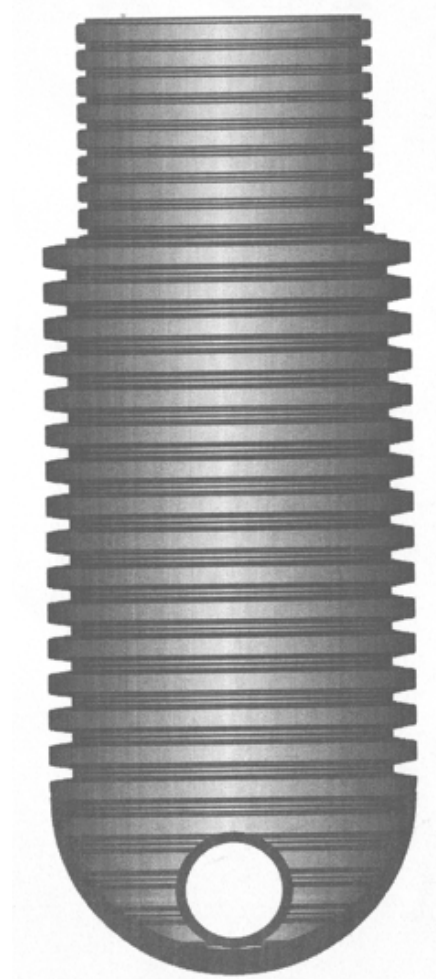

(21) f 2009 0150 - 1.2

(21) f 2009 0138; (22) 13.04.2009; (43) 16.04.2009;
 (71) S.C. "RAAL" SA, STR. INDUSTRIEI, NR. 4, BISTRIȚA,
 BN 420063, BN; (72) DAVID MIRCEA; TĂNĂSESCU OVIDIU;
 DUMITRU GHEORGHE ROMULUS; IUGA DANIEL VASILE;
 (54) ARIPIOARĂ DE AER ONDULATĂ ÎNTRERUPT, CU
 MARGINI DREPTE; (28) 2; (51) 23-04

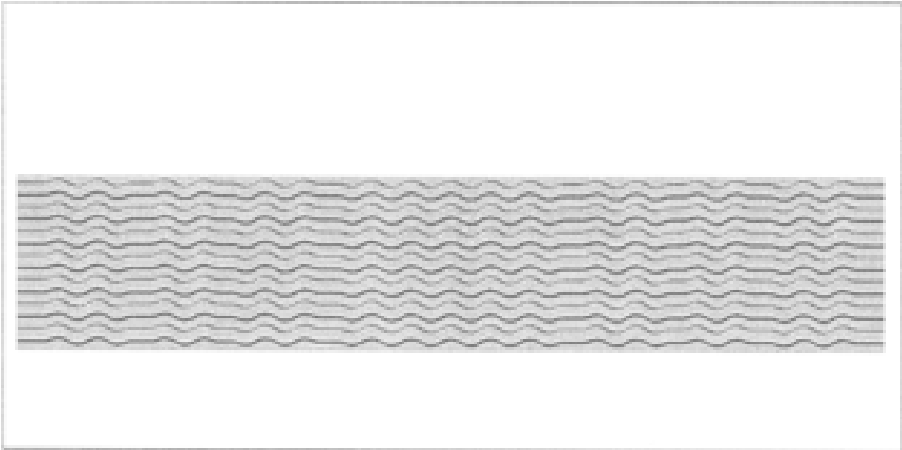

(21) f 2009 0138 - 1.1

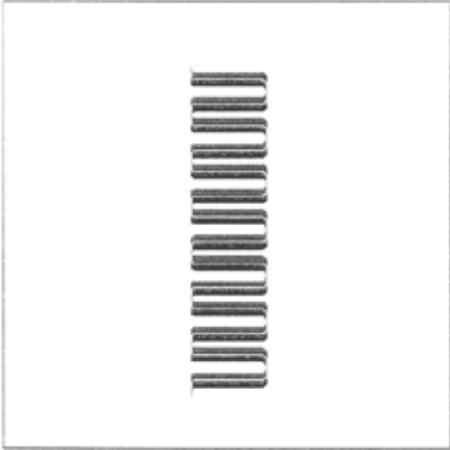

(21) f 2009 0138 - 1.2

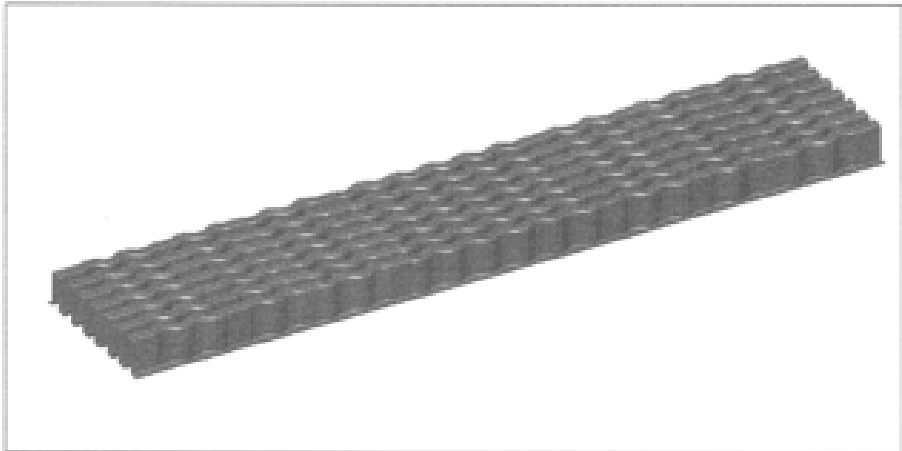

(21) f 2009 0138 - 1.3

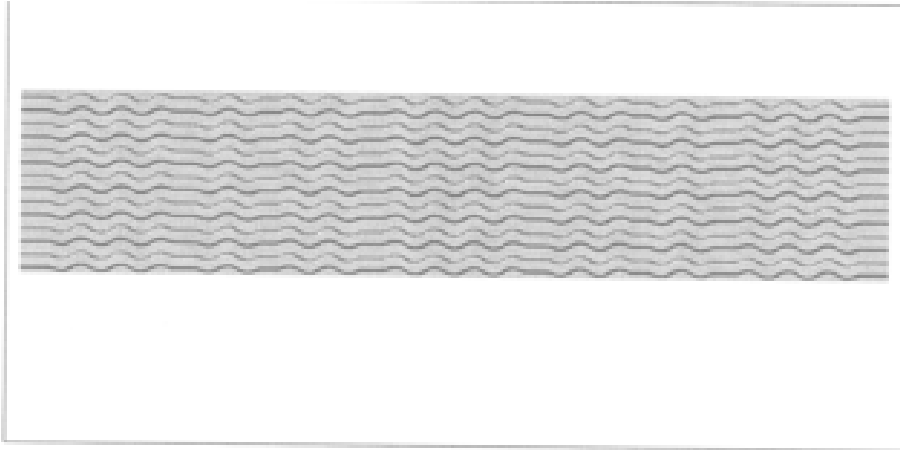

(21) f 2009 0138 - 2.1

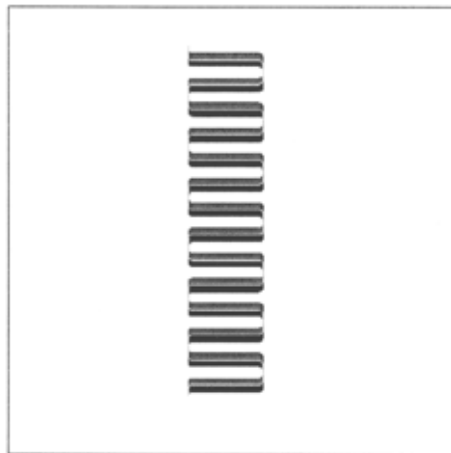

(21) f 2009 0138 - 2.2

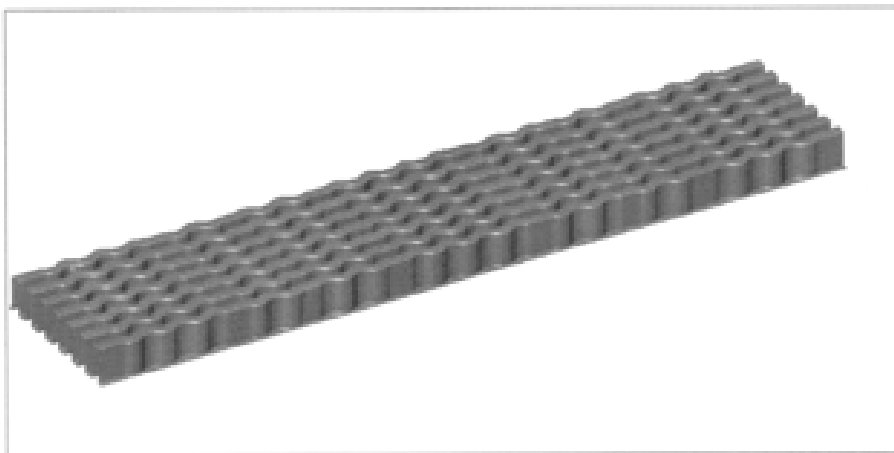

(21) f 2009 0138 - 2.3

**CLASA 25 - CONSTRUCȚII ȘI ELEMENTE DE
CONSTRUCȚII**

CRIȘENI, SJ 457105, SJ; (72) CHERECHEȘ DAN NICU;
(54) **SUPORȚI METALICI PENTRU CĂZI DE BAIE**; (28) 3;
(51) **25-01**

(21) f **2009 0108**; (22) 30.03.2009; (43) 03.04.2009;
(71) S.C. WEST CO IMPEX S.R.L., CRIȘENI, NR. 1,

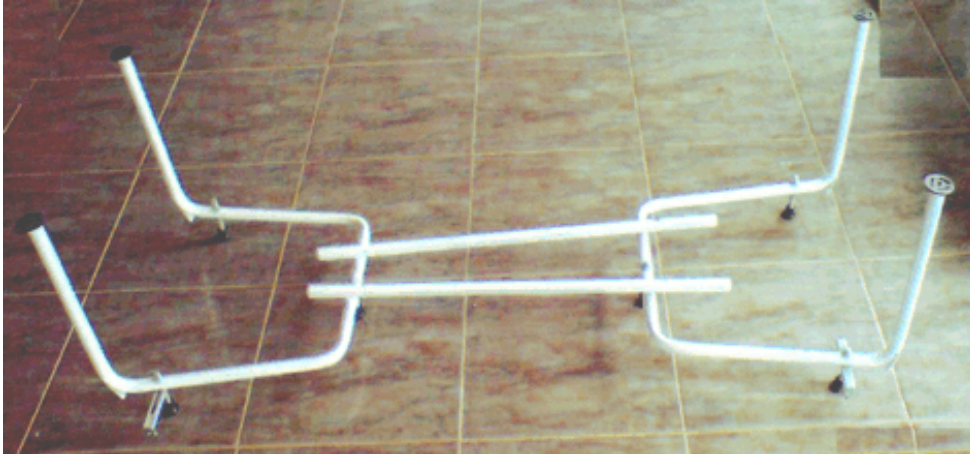

(21) f 2009 0108 - 1

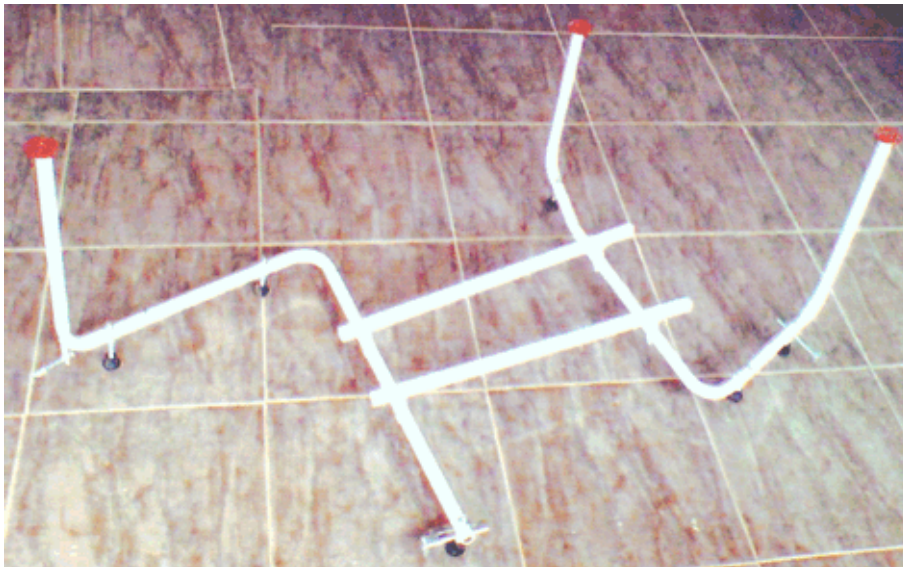

(21) f 2009 0108 - 2

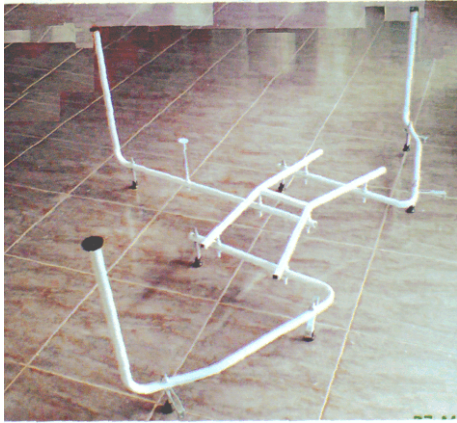

(21) f 2009 0108 - 3



(21) f 2009 0148 - 3

(21) f 2009 0148; (22) 21.04.2009; (43) 25.04.2009;
 (71) S.C. ZHENG SHI INTERNAȚIONAL GROUP S.R.L.,
 ȘOSEAUA COLENTINA, NR. 312A, SECTOR 2,
 BUCUREȘTI, B 021192, B; (74) RASKAI M M BREVMARC
 CONSULT S.R.L., STR. UNIRII, NR. 3, BL. D8, AP. 31,
 CJ 405200, DEJ; (54) UȘI; (28) 5; (51) 25-02



(21) f 2009 0148 - 4



(21) f 2009 0148 - 1



(21) f 2009 0148 - 5



(21) f 2009 0148 - 2

(21) f 2009 0105; (22) 26.03.2009; (43) 02.04.2009; ALECSANDRI, NR. 4, SECTORUL 1, BUCUREȘTI,
(71) S.C. PROIECT BUCUREȘTI S.A., STR. VASILE B 010639, B; (54) **CONSTRUCȚII**; (28) 12; (51) **25-03**

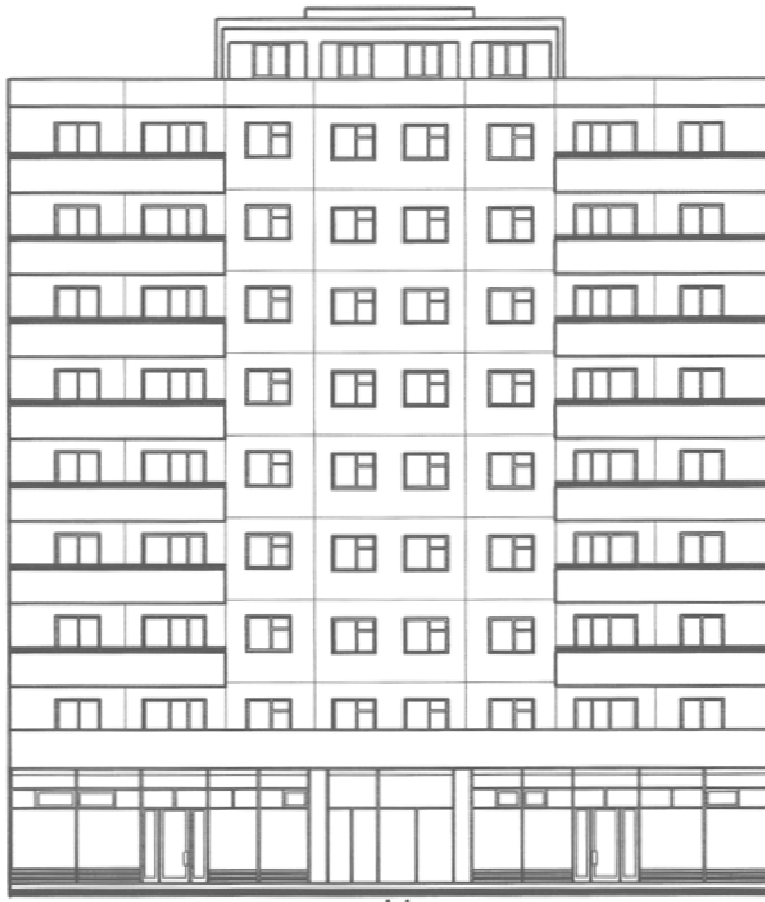

(21) f 2009 0105 - 1

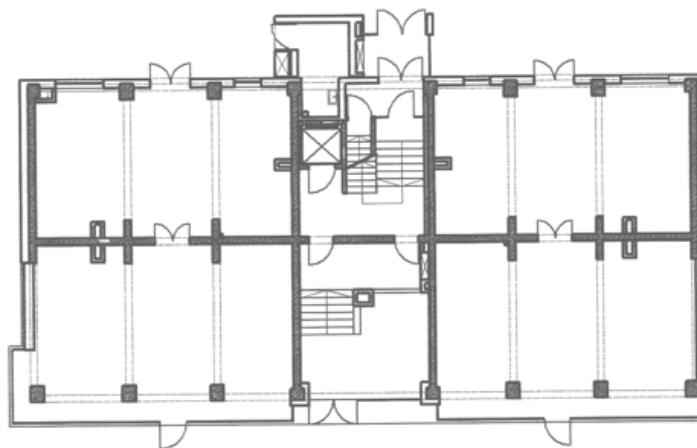

(21) f 2009 0105 - 2

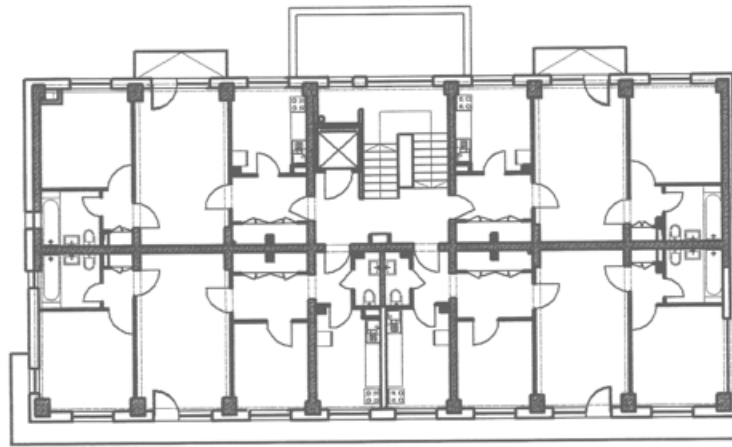

(21) f 2009 0105 - 3

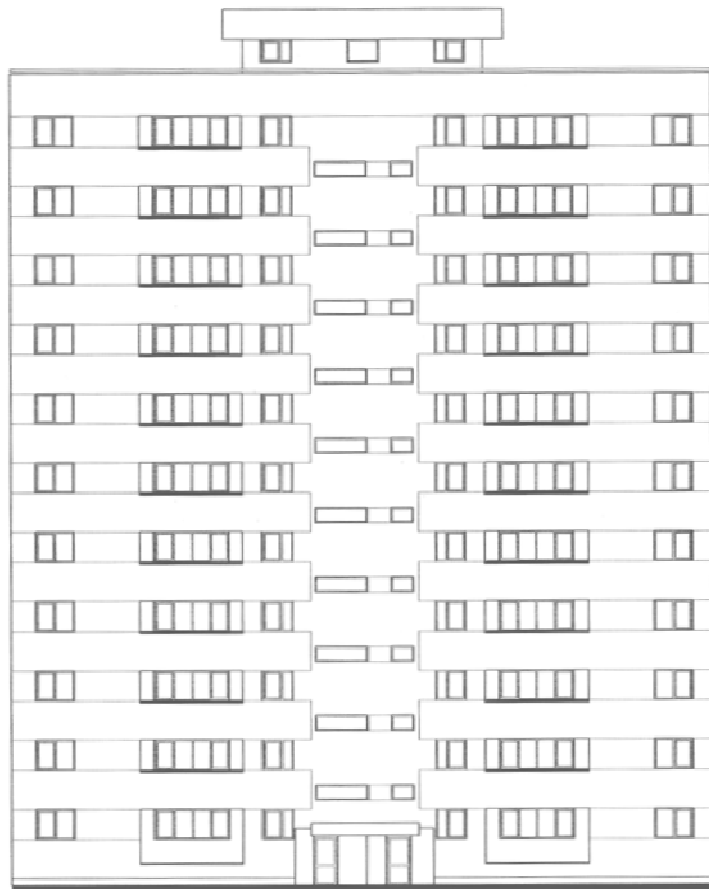

(21) f 2009 0105 - 4

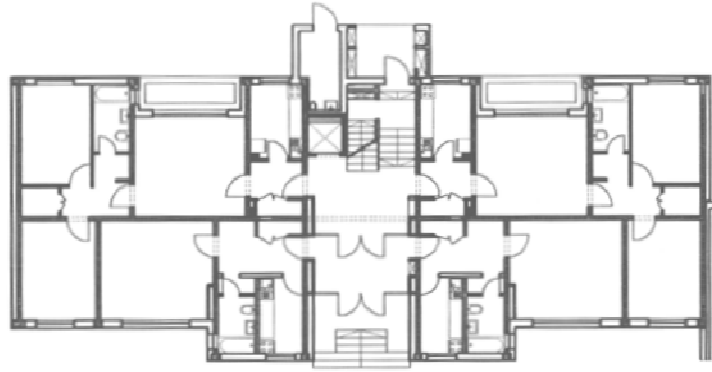

(21) f 2009 0105 - 5

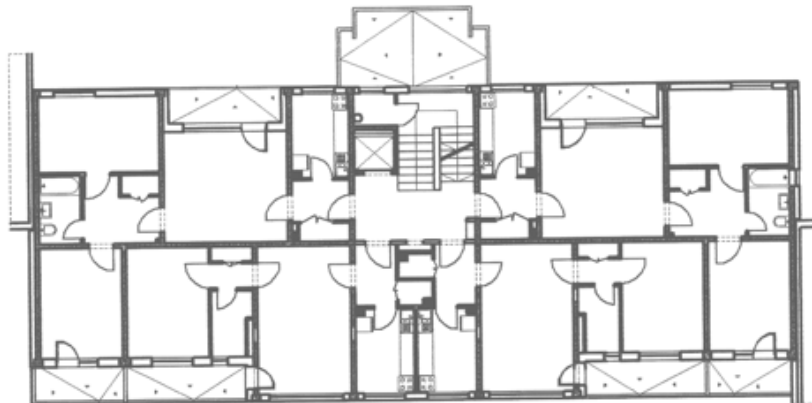

(21) f 2009 0105 - 6

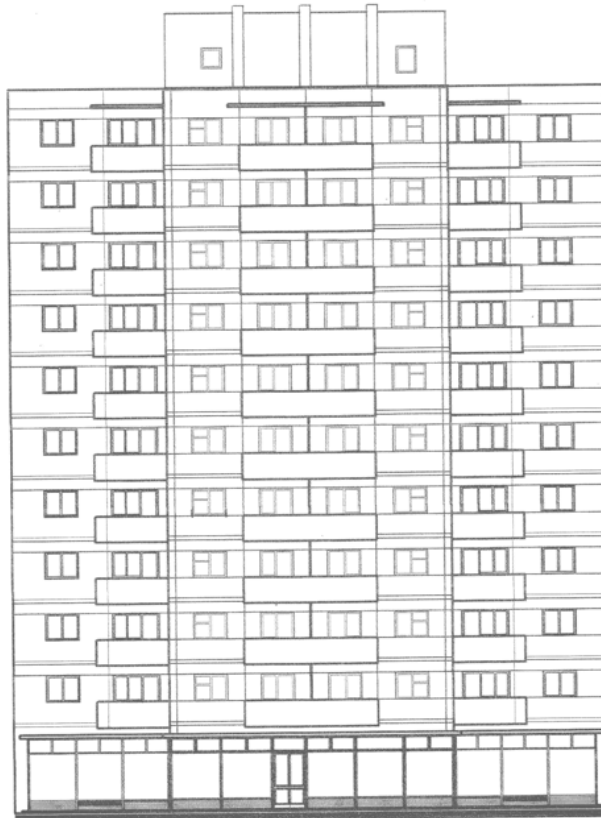

(21) f 2009 0105 - 7

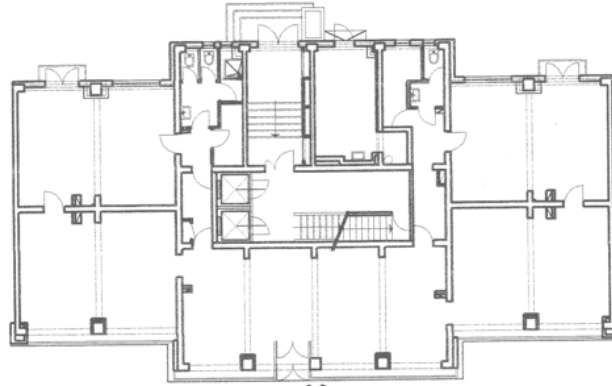

(21) f 2009 0105 - 8

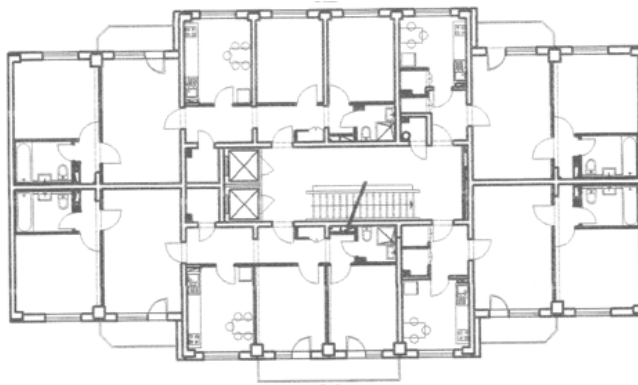

(21) f 2009 0105 - 9

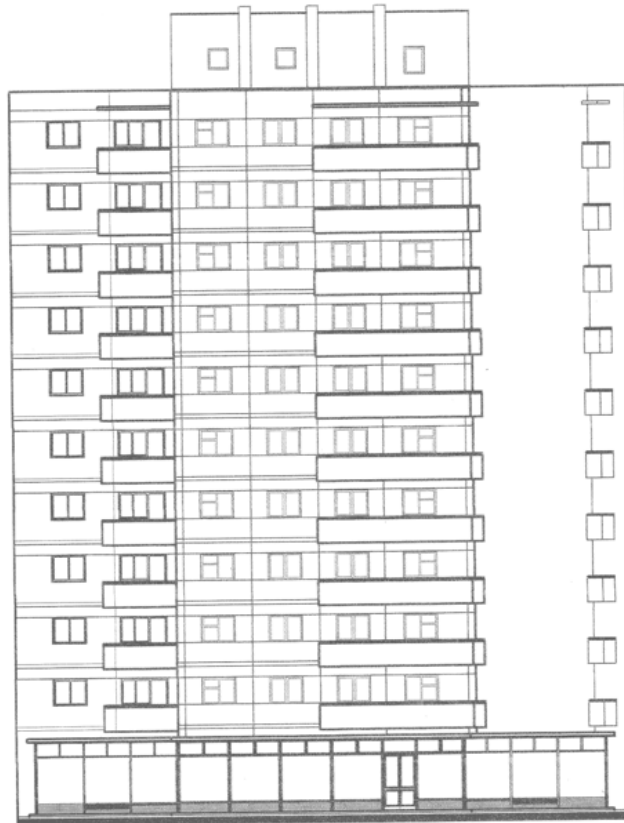

(21) f 2009 0105 - 10

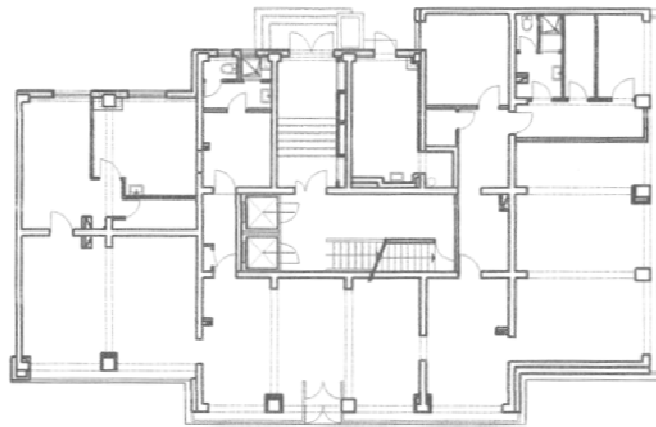

(21) f 2009 0105 - 11



(21) f 2009 0105 - 12

(21) f 2009 0120; (22) 03.04.2009; (43) 09.04.2009;
 (71) S.C. VOGUE S.R.L., B-DUL CONSTANTIN
 BRÂNCOVEANU, NR. 6, BL. B1, SC. 4, ET. 1, AP. 105,
 BUCUREȘTI, B 041431, B; (54) FAȚADĂ VOGUE; (28) 1;
 (51) 25-03

(21) f 2009 0128; (22) 07.04.2009; (43) 11.04.2009;
 (71) S.C. PROIECT BUCUREȘTI S.A., STR. VASILE
 ALECSANDRI, NR. 4, SECTORUL 1, BUCUREȘTI,
 B 010639, B; (54) CONȘTRUCȚII; (28) 9; (51) 25-03



(21) f 2009 0120 - 1

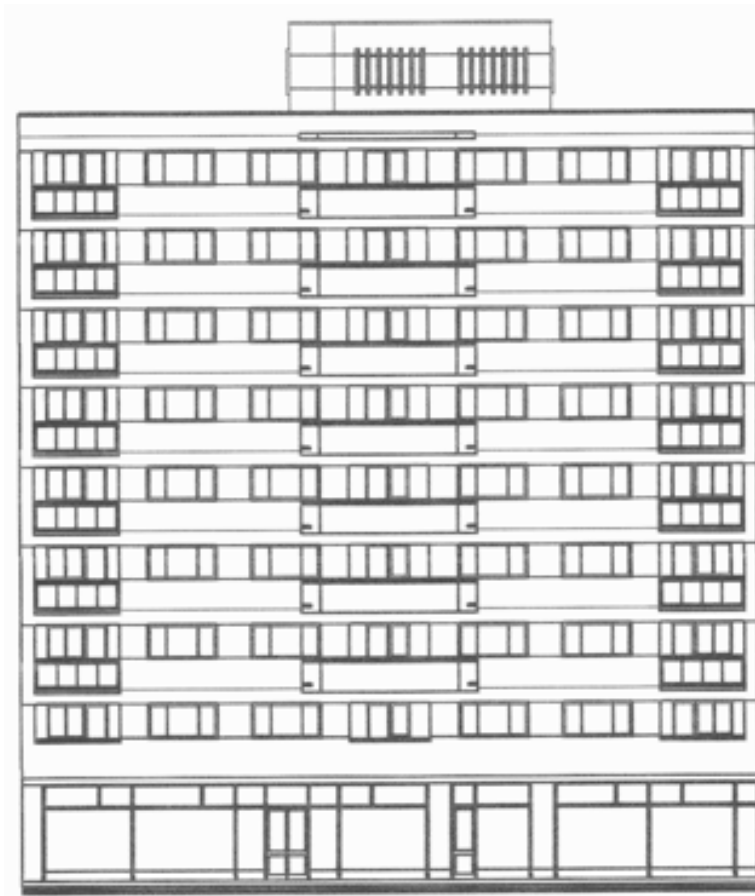

(21) f 2009 0128 - 1

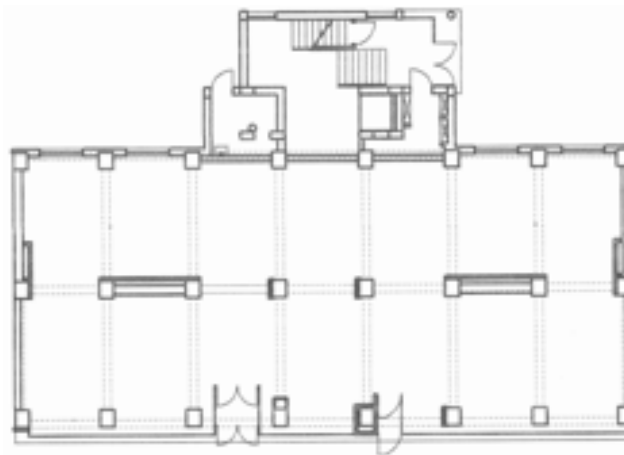

(21) f 2009 0128 - 2

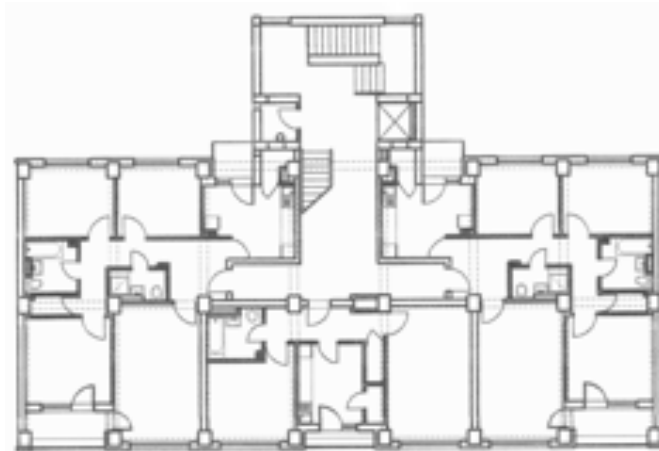

(21) f 2009 0128 - 3



(21) f 2009 0128 - 4

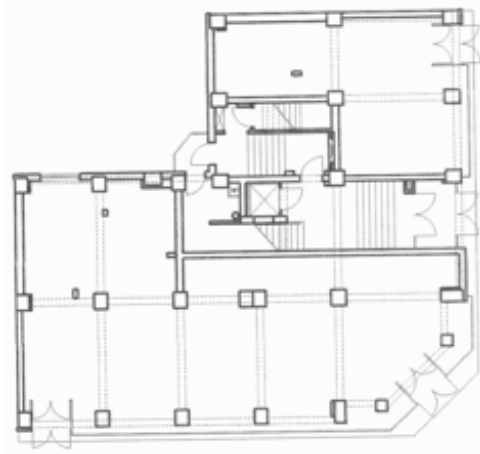

(21) f 2009 0128 - 5

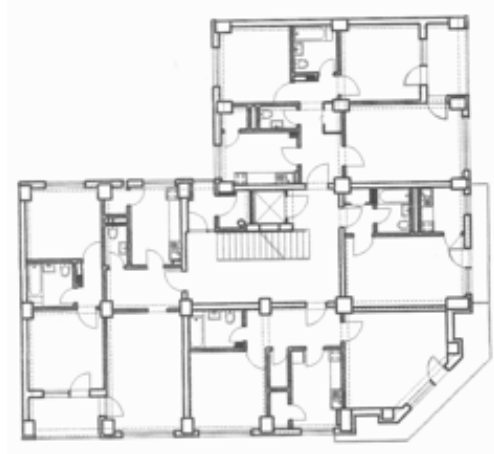

(21) f 2009 0128 - 6

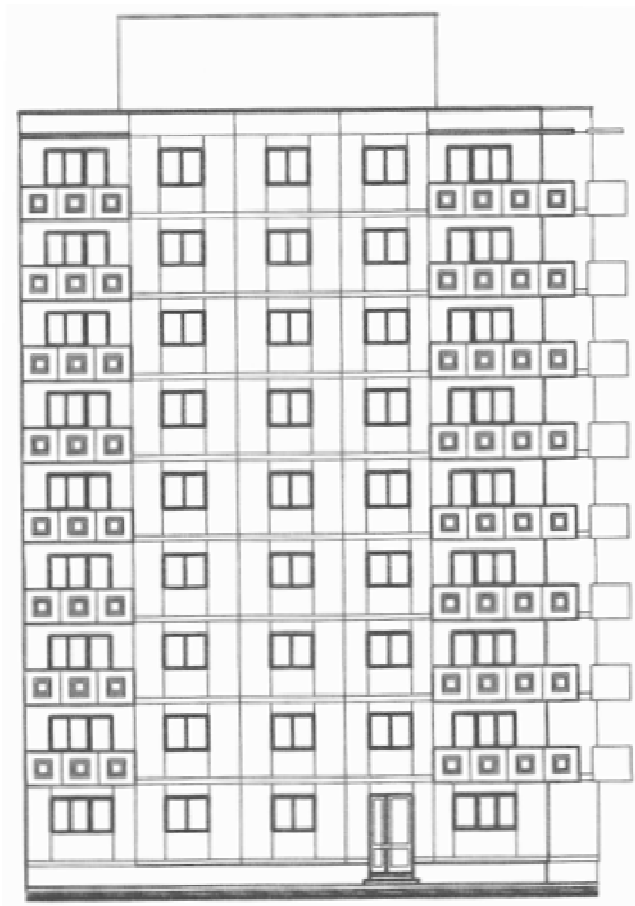

(21) f 2009 0128 - 7



(21) f 2009 0128 - 8

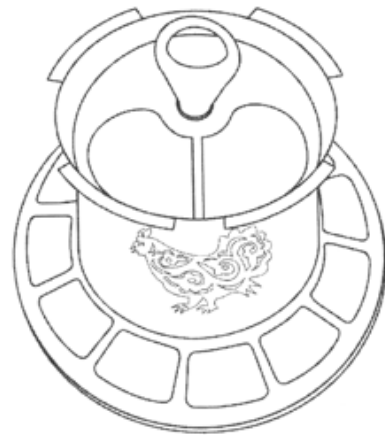

(21) f 2009 0143 - 1.1



(21) f 2009 0128 - 9

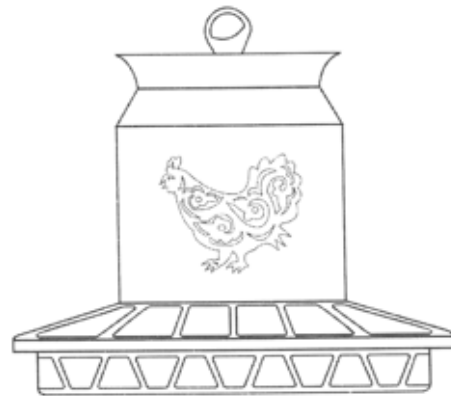

(21) f 2009 0143 - 1.2

CLASA 30 - ARTICOLE PENTRU ÎNGRIJIREA SAU ÎNTREȚINEREA ANIMALELOR

(21) f 2009 0143; (22) 16.04.2009; (43) 23.04.2009;
 (71) S.C. STERK PLAST S.R.L., B-DUL AUREL VLAICU,
 NR. 125, CONSTANȚA, CT 900154, CT; (72) VURAL HACI;
 (54) HRĂNITORI PENTRU PĂSĂRI; (28) 1; (51) 30-03

**LISTA CERERILOR DE ÎNREGISTRARE
A DESENELOR ȘI MODELELOR
PUBLICATE, ARANJATE**

- **ÎN ORDINEA CRESCĂTOARE
A NUMERELOR DE ÎNREGISTRARE**
- **ÎN ORDINEA ALFABETICĂ
A SOLICITANȚILOR**

**LISTA CERERILOR DE ÎNREGISTRARE A DESENELOR ȘI MODELELOR PUBLICATE,
ARANJATE ÎN ORDINEA CRESCĂTOARE A NUMERELOR DE ÎNREGISTRARE**

Numărul depozitului național	Clasa și subclasa	Data depozitului	Număr modele/desene	Data de publicare	Pagina
f 2008 0519	21-01	18.10.2007	51/0	02.04.2009	39
f 2008 0520	18-04	16.10.2008	1/0	02.04.2009	34
f 2008 0521	13-03	14.10.2008	2/0	02.04.2009	33
f 2008 0522	12-16	10.06.2008	5/0	02.04.2009	33
f 2009 0105	25-03	26.03.2009	12/12	02.04.2009	53
f 2009 0106	19-08	26.03.2009	1/1	02.04.2009	34
f 2009 0107	10-05	26.03.2009	1/2	02.04.2009	26
f 2009 0108	25-01	30.03.2009	3/3	03.04.2009	51
f 2009 0109	12-12	30.03.2009	9/12	03.04.2009	31
f 2009 0110	09-03	31.03.2009	12/30	04.04.2009	19
f 2009 0116	23-01	01.04.2009	6/6	08.04.2009	39
f 2009 0117	11-02	01.04.2009	12/12	08.04.2009	28
f 2009 0118	19-08	01.04.2009	2/2	08.04.2009	34
f 2009 0119	23-01	01.04.2009	4/4	08.04.2009	43
f 2009 0120	25-03	03.04.2009	1/1	09.04.2009	57
f 2009 0121	19-08	03.04.2009	3/3	09.04.2009	34
f 2009 0122	09-01	06.04.2009	1/1	10.04.2009	15
f 2009 0123	19-08	06.04.2009	1/1	10.04.2009	35
f 2009 0124	19-08	06.04.2009	1/1	10.04.2009	35
f 2009 0125	19-08	06.04.2009	1/1	10.04.2009	36
f 2009 0126	19-08	06.04.2009	1/1	10.04.2009	36
f 2009 0127	17-03	06.04.2009	1/2	10.04.2009	34
f 2009 0128	25-03	07.04.2009	9/9	11.04.2009	57
f 2009 0129	23-03	07.04.2009	1/4	11.04.2009	46
f 2009 0130	09-01	07.04.2009	1/4	11.04.2009	15
f 2009 0131	19-08	07.04.2009	10/10	11.04.2009	36
f 2009 0132	23-03	08.04.2009	4/4	14.04.2009	47
f 2009 0133	09-01	09.04.2009	1/2	15.04.2009	16
f 2009 0134	09-09, 20-03	09.04.2009	1/1	15.04.2009	25
f 2009 0135	09-03, 19-08	09.04.2009	1/1	15.04.2009	25

Numărul depozitului național	Clasa și subclasa	Data depozitului	Număr modele/desene	Data de publicare	Pagina
f 2009 0136	07-05, 99	10.04.2009	1/2	16.04.2009	14
f 2009 0137	06-01	13.04.2009	5/5	16.04.2009	12
f 2009 0138	23-04	13.04.2009	2/6	16.04.2009	48
f 2009 0139	09-09, 20-03	13.04.2009	1/4	16.04.2009	25
f 2009 0140	11-02, 32-00	15.04.2009	1/1	17.04.2009	30
f 2009 0141	11-02, 32-00	15.04.2009	1/1	17.04.2009	30
f 2009 0142	11-02, 21-02	15.04.2009	1/1	23.04.2009	31
f 2009 0143	30-03	16.04.2009	1/2	23.04.2009	61
f 2009 0144	21-01, 26-04	16.04.2009	1/1	23.04.2009	39
f 2009 0145	09-03	17.04.2009	3/3	24.04.2009	25
f 2009 0146	23-02	17.04.2009	8/16	24.04.2009	43
f 2009 0147	19-08	21.04.2009	2/2	25.04.2009	38
f 2009 0148	25-02	21.04.2009	5/5	25.04.2009	52
f 2009 0149	06-04	22.04.2009	1/1	25.04.2009	14
f 2009 0150	23-03	23.04.2009	1/2	28.04.2009	48
f 2009 0151	09-01	23.04.2009	2/4	28.04.2009	16
f 2009 0152	08-05	27.04.2009	1/2	30.04.2009	15

**LISTA CERERILOR DE ÎNREGISTRARE A DESENELOR ȘI MODELELOR PUBLICATE,
ARANJATE ÎN ORDINEA ALFABETICĂ A SOLICITANȚILOR**

Nume și adresă solicitant	Număr depozit	Clasa și subclasa	Data de publicare	Pagina
S.C. "RAAL" SA , STR. INDUSTRIEI, NR. 4, BISTRIȚA, BN 420063, BN	f 2009 0138	23-04	16.04.2009	48
S.C. AAYLEX TRADING S.R.L. , STR. DANIEL DANIELOPOLU, NR. 4-6, ET. 1, SECTOR 1, BUCUREȘTI, B, B	f 2009 0121	19-08	09.04.2009	34
AEZ LEICHTMETALLRADER GMBH , INDUSTRIESTRABE, NR. 4-6, SIEGBURG, D 53721, DE	f 2008 0522	12-16	02.04.2009	33
S.C. AVANGARD COM S.R.L. , STR. ȘTEFAN CEL MARE, NR. 126, SIGHETU MARMAȚIEI, MM 435500, MM	f 2009 0132	23-03	14.04.2009	47
S.C. B & R GLASS IMPEX S.R.L. , ȘOSEAUA BUCUREȘTI-PLOIEȘTI, NR. 135V, SECTOR 1, BUCUREȘTI, B	f 2009 0117	11-02	08.04.2009	28
S.C. BAROCCO COMPANY S.R.L. , B-DUL TIMIȘOARA, NR. 82, SECTOR 6, BUCUREȘTI, B 061326, B	f 2009 0118	19-08	08.04.2009	34
S.C. BRAVO INTERNAȚIONAL S.R.L. , STR. MUNCII, NR. 49, FUNDULEA, CL 915200, CL	f 2009 0116	23-01	08.04.2009	39
S.C. CHERESTA-DÂMBOVICIOARA S.R.L. , STR. BRAȘOVULUI, NR. 41, SAT PODUL DÂMBOVIȚEI, COMUNA DÂMBOVICIOARA, ARGEȘ, 117357	f 2009 0122	09-01	10.04.2009	15
COLIBABA CONSTANTIN FLORIN , STR. ALEEA PRIMĂVERII, NR. 11, SC. A, AP. 3, SUCEAVA, SV 725400, SV	f 2009 0140	11-02, 32-00	17.04.2009	30
S.C. CRIMEL IMPORT EXPORT S.R.L. , STR. ROȘIORI, NR. 3, CLUJ-NAPOCA, CJ 400139, CJ	f 2009 0146	23-02	24.04.2009	43
S.C. DOMUS NUVO S.R.L. , STR. VÂRFUL CU DOR, STAȚIE DE MICELIU, NR. 26, CONSTANȚA, CT 900035, CT	f 2009 0137	06-01	16.04.2009	12
S.C. EURO. EM. S.R.L. , STR. DUMBRAVEI, NR. 1, PIATRA-NEAMȚ, NT 610202, NT	f 2009 0150	23-03	28.04.2009	48
FLOS S.P.A. , VIA A.FAINI, 2, BOVEZZO (BRESCIA), I 25073, IT	f 2008 0521	13-03	02.04.2009	33
IAMANDI ANCA ELENA , STR. EPISCOP MELCHISEDEC ȘTEFĂNESCU, NR. 68, GALAȚI, GL 800149, GL, TALAȘMAN FLORIN, STR. M. SADOVEANU, NR. 5, BL. C2, AP. 19, GALAȚI, GL 800452, GL	f 2009 0134	09-09, 20-03	15.04.2009	25

Nume și adresă solicitant	Număr depozit	Clasa și subclasa	Data de publicare	Pagina
IZVORUL MUNTELUI APĂ MINERALĂ NATURALĂ S.R.L. , BICAZ, CHEI, NT 617060, NT	f 2009 0151	09-01	28.04.2009	16
S.C. LARIS S.R.L. , STR. GOETHE, NR. 2, TIMIȘOARA, TM 300006, TM	f 2009 0110	09-03	04.04.2009	19
MERCIS BV , JOHANNES VERMEERPLEIN 3, V AMSTERDAM, NL 1071, NL	f 2008 0519	21-01	02.04.2009	39
S.C. MOL-METAL S.R.L. , STR. ROZELOR, NR. 21, GHEORGHENI, HR 535500, HR	f 2009 0129	23-03	11.04.2009	46
S.C. NARCISA PRODUCTION S.R.L. , STR. ION SLĂTINEANU, NR. 20, BUCUREȘTI, B 010602, B	f 2009 0123	19-08	10.04.2009	35
S.C. NARCISA PRODUCTION S.R.L. , STR. ION SLĂTINEANU, NR. 20, BUCUREȘTI, B 010602, B	f 2009 0125	19-08	10.04.2009	36
S.C. NARCISA PRODUCTION S.R.L. , STR. ION SLĂTINEANU, NR. 20, BUCUREȘTI, B 010602, B	f 2009 0126	19-08	10.04.2009	36
S.C. NARCISA PRODUCTION S.R.L. , STR. ION SLĂTINEANU, NR. 20, BUCUREȘTI, B 010602, B	f 2009 0124	19-08	10.04.2009	35
S.C. NATURALIA DIET S.R.L. , STR. GĂVENI, BL. B9, SC. A, ET. 3, AP. 27, PITEȘTI, AG 110102, AG	f 2009 0135	09-03, 19-08	15.04.2009	25
S.C. NORD-TOUR S.R.L. , LOCALITATEA CĂTĂMĂREȘTI DEAL, COMUNA MIHAI EMINESCU, BT 717248, BT	f 2009 0149	06-04	25.04.2009	14
S.C. PERLA COVASNEI S.A. , STR. OLTULUI, NR. 74, SFÂNTU-GHEORGHE, CV 520027, CV	f 2009 0130	09-01	11.04.2009	15
POPESCU CEZAR , STR. SF. CONSTANTIN, NR. 21, AP. 1, SECTOR 1, BUCUREȘTI, B 010217, B	f 2009 0144	21-01, 26-04	23.04.2009	39
PRIMĂRIA MUNICIPIULUI SUCEAVA , B-DUL 1 MAI, NR. 5A, SUCEAVA, SV 720224, SV	f 2009 0141	11-02, 32-00	17.04.2009	30
PROFI OFFICE GMBH , BEYERBACHSTR 9, KRIFTEL, DE 65830, DE	f 2008 0520	18-04	02.04.2009	34
S.C. PROIECT BUCUREȘTI S.A. , STR. VASILE ALECSANDRI, NR. 4, SECTORUL 1, BUCUREȘTI, B 010639, B	f 2009 0128	25-03	11.04.2009	57
S.C. PROIECT BUCUREȘTI S.A. , STR. VASILE ALECSANDRI, NR. 4, SECTORUL 1, BUCUREȘTI, B 010639, B	f 2009 0105	25-03	02.04.2009	53
S.C. QUADRANT AMROQ BEVERAGES S.R.L. , ȘOSEAUA VIIILOR, NR. 55, SECTOR 5, BUCUREȘTI, B 050152, B	f 2009 0133	09-01	15.04.2009	16

Nume și adresă solicitant	Număr depozit	Clasa și subclasa	Data de publicare	Pagina
RĂDULESCU N. DAN , STR. STRĂBUNĂ, NR. 24, SECTOR 1, BUCUREȘTI, B 012466, B, RĂDULESCU D. RĂZVAN, STR. STRĂBUNĂ, NR. 24, SECTOR 1, BUCUREȘTI, B 012466, B	f 2009 0109	12-12	03.04.2009	31
S.C. ROMAQUA GROUP S.A. , STR. CARPAȚI, NR. 46, BORSEC, HR 535300, HR	f 2009 0147	19-08	25.04.2009	38
S.C. SPICUL S.A. , ȘOSEAUA ORHIDEELOR, NR. 15, SECTOR 6, BUCUREȘTI, B 060071, B	f 2009 0131	19-08	11.04.2009	36
S.C. STAR LIMO SERVICES S.R.L. , B-DUL MAGHERU, NR. 35, BL. B, AP. 25, SC. 1, SECTOR 1, BUCUREȘTI, B 010326, B	f 2009 0106	19-08	02.04.2009	34
S.C. STERK PLAST S.R.L. , ȘOSEAUA CONSTANȚEI, NR. 2, MEDGIDIA, CT 905600, CT	f 2009 0152	08-05	30.04.2009	15
S.C. STERK PLAST S.R.L. , ȘOSEAUA CONSTANȚEI, NR. 2, MEDGIDIA, CT 905600, CT	f 2009 0136	07-05, 99	16.04.2009	14
S.C. STERK PLAST S.R.L. , B-DUL AUREL VLAICU, NR. 125, CONSTANȚA, CT 900154, CT	f 2009 0143	30-03	23.04.2009	61
SZILAGYI ISTVAN ZOLTAN , STR. REȚEZATULUI, NR. 12, AP. 3, SATU MARE, SM 440024, SM	f 2009 0127	17-03	10.04.2009	34
TOCIU MIHAI , STR. CERNIȘOARA, NR. 29-39, BL. 61, SC. C, ET. 8, AP. 114, BUCUREȘTI, B 061011, B	f 2009 0142	11-02, 21-02	23.04.2009	31
S.C. TRADE MARK S.R.L. , STR. MIHAI EMINESCU, NR. 16, BL. E3, PIATRA-NEAMȚ, NT 610029, NT	f 2009 0119	23-01	08.04.2009	43
S.C. TRADE MARK S.R.L. , STR. MIHAI EMINESCU, NR. 16, BL. E3, PIATRA-NEAMȚ, NT 610029, NT	f 2009 0139	09-09, 20-03	16.04.2009	25
S.C. TRANS SALT-IMPEX S.R.L. , LOCALITATEA PRAID, NR. 775/I, HARGHITA, HR 537240, HR	f 2009 0145	09-03	24.04.2009	25
UNIVERSITATEA TRANSILVANIA DIN BRAȘOV , B-DUL EROILOR, NR. 29, BRAȘOV, BV 500036, BV	f 2009 0107	10-05	02.04.2009	26
S.C. VOGUE S.R.L. , B-DUL CONSTANTIN BRÂNCOVEANU, NR. 6, BL. B1, SC. 4, ET. 1, AP. 105, BUCUREȘTI, B 041431, B	f 2009 0120	25-03	09.04.2009	57
S.C. WEST CO IMPEX S.R.L. , CRIȘENI, NR. 1, CRIȘENI, SJ 457105, SJ	f 2009 0108	25-01	03.04.2009	51
S.C. ZHENG SHI INTERNAȚIONAL GROUP S.R.L. , ȘOSEAUA COLENTINA, NR. 312A, SECTOR 2, BUCUREȘTI, B 021192, B	f 2009 0148	25-02	25.04.2009	52

**LISTA DESENELOR ȘI MODELELOR (DM)
ÎNREGISTRATE ÎN REGISTRUL NAȚIONAL AL
DESENELOR ȘI MODELELOR,
CONFORM HOTĂRÂRII COMISIEI
DE SPECIALITATE A O.S.I.M.**

- **DM depuse pe cale națională**
- **DM depuse pe cale internațională**

**LISTA DESENELOR ȘI MODELELOR ÎNREGISTRATE ÎN REGISTRUL DE DESENE ȘI MODELE,
CONFORM HOTĂRÂRII COMISIEI DE EXAMINARE**

Partea I - desene și modele depuse pe cale națională

Nr. din Registrul de Desene și Modele	Nr. din Registrul cererilor depuse	Data depozitului	Titular	Publicat în BOPI - DM nr./data
18514	f 2008 0252	02.06.2008	S.C. RDT MEDIA S.R.L., SIBIU	10/30.10.2008
18515	f 2008 0345	06.08.2008	S.C. REDPLAST S.R.L., BRAȘOV	10/30.10.2008
18516	f 2008 0394	19.09.2008	S.C. BRAVUS EXIM S.R.L., BUCUREȘTI	9/30.09.2008
18517	f 2008 0397	26.09.2008	S.C. UNIMEC S.R.L., BUZĂU	10/30.10.2008
18518	f 2008 0410	09.10.2008	S.C. MODULO MEX S.R.L., DEJ	10/30.10.2008
18519	f 2008 0416	23.10.2008	S.C. ADRIANO COMPANY' 96 S.R.L., BUCUREȘTI	10/30.10.2008
18520	f 2008 0417	23.10.2008	S.C. ADRIANO COMPANY' 96 S.R.L., BUCUREȘTI	10/30.10.2008
18521	f 2008 0418	23.10.2008	S.C. ADRIANO COMPANY' 96 S.R.L., BUCUREȘTI	10/30.10.2008
18522	f 2008 0420	23.10.2008	S.C. ADRIANO COMPANY' 96 S.R.L., BUCUREȘTI	10/30.10.2008
18523	f 2008 0395	22.09.2008	OLTEAN TEODOR, TÂRGU-MUREȘ	9/30.09.2008
18524	f 2008 0231	21.05.2008	S.C. SIRIUS GLOBAL INVESTMENT S.R.L., BUCUREȘTI	9/30.09.2008
18525	f 2008 0386	11.09.2008	S.C.IOLI S.R.L., CÂMPULUNG-MUSCEL	9/30.09.2008
18526	f 2008 0261	09.06.2008	S.C. NAPOLACT S.A., CLUJ-NAPOCA	9/30.09.2008
18527	f 2008 0393	19.09.2008	S.C. TRELIS TRADE S.R.L., BUCUREȘTI	9/30.09.2008
18528	f 2008 0253	03.06.2008	S.C. FUCHS CONDIMENTE RO S.R.L., LOCALITATEA DOMNEȘTI, JUDEȚUL ILFOV	9/30.09.2008
18529	f 2008 0279	18.06.2008	S.C. POLIMAT S.R.L., BRAȘOV	9/30.09.2008

Nr. din Registrul de Desene și Modele	Nr. din Registrul cererilor depuse	Data depozitului	Titular	Publicat în BOPI - DM nr./data
18530	f 2008 0307	04.07.2008	S.C. COSMETIC PLANT PRODCOM S.R.L., CLUJ-NAPOCA	9/30.09.2008
18531	f 2008 0260	06.06.2008	MIRONEANU ALEXANDRU, BUCUREȘTI	9/30.09.2008
18532	f 2008 0399	30.09.2008	ASOCIAȚIA ROMÂNNO-AMERICANĂ A MANAGERILOR DE PROIECTE PENTRU EDUCAȚIE ȘI CERCETARE (ARAMPEC), BUCUREȘTI	10/30.10.2008
018533	f 2008 0266	11.06.2008	STRAUSS COFFEE BV PS SCHIPHOL - RIJK, OLANDA	9/30.09.2008
18534	f 2008 0265	11.06.2008	STRAUSS COFFEE BV PS SCHIPHOL - RIJK, OLANDA	9/30.09.2008
018537	f 2008 0223	13.05.2008	LASZLO IOSIF BELA, TÂRGU-MUREȘ	8/29.08.2008
018538	f 2008 0235	26.05.2008	WAP INVEST S.R.L., LOCALITATEA PANTELIMON, JUDEȚUL ILFOV	9/30.09.2008
18539	f 2008 0387	11.09.2008	S.C.IOLI S.R.L CÂMPULUNG-MUSCEL	9/30.09.2008
018540	f 2008 0366	29.08.2008	S.C. APULUM S.A., ALBA IULIA	10/30.10.2008
018541	f 2008 0388	11.09.2008	S.C.IOLI S.R.L., CÂMPULUNG-MUSCEL	9/30.09.2008
018542	f 2008 0421	23.10.2008	ART & CRAFT RO S.R.L., LOCALITATEA AFUMAȚI, JUDEȚUL ILFOV	10/30.10.2008
18543	f 2008 0449	10.11.2008	S.C. TERAPLAST S.A., BISTRIȚA	11/28.11.2008
18544	f 2008 0455	13.11.2008	S.C. ICOS S.A., SIBIU	11/28.11.2008
018545	f 2008 0465	24.11.2008	S.C. ERGEX CLIMA S.R.L., BUCUREȘTI	11/28.11.2008
18546	f 2008 0274	16.06.2008	S.C. SHELLY MEDIA S.R.L. BUCUREȘTI	9/30.09.2008
018547	f 2008 0364	29.08.2008	S.C. ROMAQUA GROUP S.A., BORSEC	10/30.10.2008
018548	f 2008 0343	06.08.2008	POPESCU LUCIAN, MANGALIA	10/30.10.2008
18549	f 2008 0419	23.10.2008	S.C. ADRIANO COMPANY' 96 S.R.L., BUCUREȘTI	10/30.10.2008
018550	f 2008 0326	25.07.2008	S.C. CASSTIL S.A., BUCUREȘTI	9/30.09.2008

Nr. din Registrul de Desene și Modele	Nr. din Registrul cererilor depuse	Data depozitului	Titular	Publicat în BOPI - DM nr./data
18551	f 2008 0409	08.10.2008	S.C. INTERSTAR CHIM S.A., BUCUREȘTI	10/30.10.2008
018552	f 2008 0396	25.09.2008	S.C. FARMEC S.A., CLUJ-NAPOCA	10/30.10.2008
018553	f 2008 0355	18.08.2008	S.C. TESAPRO SRL., SFÂNTU-GHEORGHE	10/30.10.2008
018554	f 2008 0320	18.07.2008	S.C. PRATECH PRODUCTION COMPANY S.R.L., BUCUREȘTI	10/30.10.2008
18555	f 2008 0283	19.06.2008	S.C. CARPATINA S.A., BUCUREȘTI	9/30.09.2008
018556	f 2008 0282	19.06.2008	S.C. CARPATINA S.A., BUCUREȘTI	9/30.09.2008
18557	f 2008 0361	25.08.2008	STRAUSS COFFEE BV PS SCHIPHOL - RIJK, OLANDA	9/30.09.2008
18558	f 2008 0264	11.06.2008	STRAUSS COFFEE BV PS SCHIPHOL - RIJK, OLANDA	9/30.09.2008
18561	f 2008 0110	04.03.2008	S.C. MAC ELECTROINDUSTRIAL S.R.L., BUCUREȘTI	7/30.07.2008

Partea a II-a desene și modele depuse pe cale internațională

Nr. din Registrul Național al Desene și Modele	Nr. din Registrul Național al cererilor depuse	Data depozitului	Titular	Publicat în Buletinul de Desene și Modele Internaționale numărul/data
18559	f 2008 0369	07.03.2008	FSHIONTV COM GMBH, GERMANIA	7/29.08.2008
18576	f 2008 0367	02.06.2008	MACHALKE POLSTERWERKSTATTEN, GERMANIA	7/29.08.2008
018577	f 2008 0368	02.06.2008	MACHALKE POLSTERWERKSTATTEN, GERMANIA	7/29.08.2008
018578	f 2008 0370	02.06.2008	MACHALKE POLSTERWERKSTATTEN, GERMANIA	7/29.08.2008
018579	f 2008 0371	02.06.2008	MACHALKE POLSTERWERKSTATTEN. GERMANIA	7/29.08.2008
18580	f 2008 0372	02.06.2008	MACHALKE POLSTERWERKSTATTEN, GERMANIA	7/29.08.2008
018581	f 2008 0373	02.06.2008	MACHALKE POLSTERWERKSTATTEN, GERMANIA	7/29.08.2008
18582	f 2008 0374	02.06.2008	MACHALKE POLSTERWERKSTATTEN, GERMANIA	7/29.08.2008
18592	f 2008 0402	25.07.2008	MASTRAD S.A., FRANȚA	8/30.09.2008
18593	f 2008 0403	21.07.2008	MASTRAD S.A., FRANȚA	8/30.09.2008
18594	f 2008 0404	21.07.2008	MASTRAD S.A., FRANȚA	8/30.09.2008
18596	f 2008 0520	16.10.2008	PROFI OFFICE GMBH, GERMANIA	11/31.12.2008

**LISTA CERERILOR DE DESENE ȘI MODELE
RESPINSE CONFORM HOTĂRÂRII COMISIEI DE
SPECIALITATE A O.S.I.M.**

**LISTA CERERILOR DE DESENE ȘI MODELE RESPINSE
CONFORM HOTĂRÂRII COMISIEI DE EXAMINARE DM**

Nr. din Registrul Național al cererilor depuse	Data depozitului	Titularul	Hotărârea
f 2008 0344	06.08.2008	OPRINCĂ SILVIU, CLUJ; OPRINCĂ PAVEL SILVIU, ILALIA	Respins
f 2009 0003	06.01.2009	LEUCĂ ROMEO, BACĂU; AGU VALENTIN, BACĂU	Respins
f 2008 0453	12.11.2008	FUNDAȚIA "PENTRU VOI", TIMIȘ	Retras
f 2009 0007	09.01.2009	BAROUL BUCUREȘTI, BUCUREȘTI	Retras
f 2008 0450	10.11.2008	S.C. GIDA PROD SERV S.R.L., BUCUREȘTI	Respins
f 2008 0461	18.11.2008	S.C. DIVISION GAS S.R.L., BACĂU	Respins

| MENȚINERI ÎN VIGOARE

**TABEL MENȚINERI ÎN VIGOARE ALE
CERTIFICATELOR DE ÎNREGISTRARE A DM**

Nr. certificat	Nr. depozit	Societate și oraș	Termen de valabilitate
15387	0697/28.06.2004	BORONAL BORASZATI ES KERESKEDELMI KFT. - UNGARIA	28.06.2009 28.06.2014
14837	0301/16.03.2004	UNICHIM SERVICE S.R.L. - BUCUREȘTI	16.03.2009 16.03.2014
15516	0759/26.07.2004	S.C. SAMUS MEX S.A. - LOCALITATEA DEJ, JUDEȚUL CLUJ	26.07.2009 26.07.2014
15243	0329/25.03.2004	S.C. TELURIA S.R.L. - BUCUREȘTI	25.03.2009 25.03.2014
14994	0330/26.03.2004	S.C. DOMENIILE VITICOLE TOHANI S.R.L. - LOCALITATEA CÂMPINA, JUDEȚUL PRAHOVA	26.03.2009 26.03.2014
15106	0464/28.04.2004	S.C. AB SYSTEM IMPEX S.R.L. - DEVA	28.04.2009 28.04.2014
15107	0465/28.04.2004	S.C. AB SYSTEM IMPEX S.R.L. - DEVA	28.04.2009 28.04.2014
15246	0466/28.04.2004	S.C. AB SYSTEM IMPEX S.R.L. - DEVA	28.04.2009 28.04.2014
15108	0467/28.04.2004	S.C. AB SYSTEM IMPEX S.R.L. - DEVA	28.04.2009 28.04.2014
15247	0468/28.04.2004	S.C. AB SYSTEM IMPEX S.R.L. - DEVA	28.04.2009 28.04.2014
15096	0335/30.03.2004	S.C. HOFIGAL EXPORT - IMPORT S.A., BUCUREȘTI	30.03.2009 30.03.2014
14733	1475/19.12.2003	S.C. MORĂRIT PANIFICAȚIE BĂNEASA S.A., BUCUREȘTI	19.12.2008 19.12.2013
15433	0777/04.08.2004	S.C. MORĂRIT PANIFICAȚIE BĂNEASA S.A., BUCUREȘTI	04.08.2009 04.08.2014
15102	0101/02.02.2004	MERIDICA LIMITED - MAREA BRITANIE	02.02.2009 02.02.2014
14483	0719/27.06.2003	S.C. UNIREA S.A. - IAȘI	27.06.2008 27.06.2013

Nr. certificat	Nr. depozit	Societate și oraș	Termen de valabilitate
15296	0636/09.06.2004	S.C. FARMEC S.A. - CLUJ-NAPOCA	09.06.2009 09.06.2014
15390	0696/28.06.2004	S.C. FARMEC S.A. - CLUJ-NAPOCA	28.06.2009 28.06.2014
15178	0638/09.06.2004	S.C. FARMEC S.A. - CLUJ-NAPOCA	09.06.2009 09.06.2014
15053	0066/19.01.2004	S.C. BUNGE ROMANIA S.R.L. - BUZĂU	19.01.2009 19.01.2014
15664	0303/16.03.2004	NOVARTIS AG - ELVEȚIA	16.03.2009 16.03.2014
15158	0440/15.04.2004	S.C. EUROAVIPO S.A. - BUZĂU S.C. EUROAVIPO GRUP S.A. - BUZĂU	15.04.2009 15.04.2014
15048	0336/02.04.2004	S.C. QUADRANT AMROQ BEVERAGES S.A. - BUCUREȘTI	02.04.2009 02.04.2014

**LISTA CERTIFICATELOR DE ÎNREGISTRARE A
DESENELOR ȘI MODELELOR REÎNNOITE,
ȘI PERIOADA DE VALABILITATE A ACESTORA**

TABEL REÎNNOIRI ALE CERTIFICATELOR DE ÎNREGISTRARE A DM

Nr. certificat	Nr. depozit	Societate și oraș	Termen de valabilitate
008327(1R)	0529/09.06.1999	S.C. FARMEC S.A. - CLUJ NAPOCA	09.06.2009 09.06.2014

**LISTA TITULARILOR DECĂZUȚI
DIN DREPTURI**

DECĂDERI

Nr. certificat	Nr. depozit/dată	Societatea și oraș	Data decăderii
18463	f 2007 0546 24.09.2007	S.C. JUSO & GRUP D.E.I. S.R.L., BUCUREȘTI	22.04.2009
18319	f 2008 0018 28.01.2008	S.C. TESAPRO S.R.L., LOCALITATEA SFÂNTU- GHEORGHE, JUDEȚUL COVASNA	23.04.2009
583	1994/1393 16.05.1994	S.C. ROMTOMEX PROD S.R.L., ORADEA	16.11.1999
584	1994/1394 16.05.1994	S.C. ROMTOMEX PROD S.R.L., ORADEA	16.11.1999
1436	1995/3016 28.07.1995	S.C. PALTIM S.A., TIMIȘOARA	28.01.2006
1437	1995/3017 28.07.1995	S.C. PALTIM S.A., TIMIȘOARA	28.01.2001
3114	1995/3018 28.07.1995	S.C. PALTIM S.A., TIMIȘOARA	28.01.2001
1438	1995/3019 28.07.1995	S.C. PALTIM S.A., TIMIȘOARA	28.01.2006
1439	1995/3020 28.07.1995	S.C. PALTIM S.A., TIMIȘOARA	28.01.2001
1440	1995/3021 28.07.1995	S.C. PALTIM S.A., TIMIȘOARA	28.01.2006
3118	1995/3022 28.07.1995	S.C. PALTIM S.A., TIMIȘOARA	28.06.1996
1441	1995/3023 28.07.1995	S.C. PALTIM S.A., TIMIȘOARA	28.01.2001
3120	1995/3024 28.07.1995	S.C. PALTIM S.A., TIMIȘOARA	28.06.1996
3121	1995/3025 28.07.1995	S.C. PALTIM S.A., TIMIȘOARA	28.06.1996
1442	1995/3026 28.07.1995	S.C. PALTIM S.A., TIMIȘOARA	28.01.2006
1443	1995/3027 28.07.1995	S.C. PALTIM S.A., TIMIȘOARA	28.01.2006
1444	1995/3028 28.07.1995	S.C. PALTIM S.A., TIMIȘOARA	28.01.2006
1445	1995/3029 28.07.1995	S.C. PALTIM S.A., TIMIȘOARA	28.01.2006

Nr. certificat	Nr. depozit/dată	Societatea și oraș	Data decăderii
1446	1995/3030 28.07.1995	S.C. PALTIM S.A., TIMIȘOARA	28.01.2006
3127	1995/3031 28.07.1995	S.C. PALTIM S.A., TIMIȘOARA	28.06.1996
3128	1995/3032 28.07.1995	S.C. PALTIM S.A., TIMIȘOARA	28.06.1996
3129	1995/3033 28.07.1995	S.C. PALTIM S.A., TIMIȘOARA	28.06.1996
3130	1995/3034 28.07.1995	S.C. PALTIM S.A., TIMIȘOARA	28.06.1996
3131	1995/3035 28.07.1995	S.C. PALTIM S.A., TIMIȘOARA	28.06.1996
1447	1995/3036 28.07.1995	S.C. PALTIM S.A., TIMIȘOARA	28.01.2001
3133	1995/3037 28.07.1995	S.C. PALTIM S.A., TIMIȘOARA	28.06.1996
3134	1995/3038 28.07.1995	S.C. PALTIM S.A., TIMIȘOARA	28.06.1996
1448	1995/3039 28.07.1995	S.C. PALTIM S.A., TIMIȘOARA	28.01.2001
3136	1995/3040 28.07.1995	S.C. PALTIM S.A., TIMIȘOARA	28.06.1996
3137	1995/3041 28.07.1995	S.C. PALTIM S.A., TIMIȘOARA	28.06.1996
3138	1995/3042 28.07.1995	S.C. PALTIM S.A., TIMIȘOARA	28.06.1996
3139	1995/3043 28.07.1995	S.C. PALTIM S.A., TIMIȘOARA	28.06.1996
1449	1995/3044 28.07.1995	S.C. PALTIM S.A., TIMIȘOARA	28.01.2006
3141	1995/3045 28.07.1995	S.C. PALTIM S.A., TIMIȘOARA	28.06.1996
1450	1995/3046 28.07.1995	S.C. PALTIM S.A., TIMIȘOARA	28.01.2006
3143	1995/3047 28.07.1995	S.C. PALTIM S.A., TIMIȘOARA	28.06.1996
3144	1995/3048 28.07.1995	S.C. PALTIM S.A., TIMIȘOARA	28.06.1996

Nr. certificat	Nr. depozit/dată	Societatea și oraș	Data decăderii
3145	1995/3049 28.07.1995	S.C. PALTIM S.A., TIMIȘOARA	28.06.1996
3146	1995/3050 28.07.1995	S.C. PALTIM S.A., TIMIȘOARA	28.06.1996
3147	1995/3051 28.07.1995	S.C. PALTIM S.A., TIMIȘOARA	28.06.1996
3148	1995/3052 28.07.1995	S.C. PALTIM S.A., TIMIȘOARA	28.06.1996
3149	1995/3053 28.07.1995	S.C. PALTIM S.A., TIMIȘOARA	28.06.1996
3150	1995/3054 28.07.1995	S.C. PALTIM S.A., TIMIȘOARA	28.06.1996
3151	1995/3055 28.07.1995	S.C. PALTIM S.A., TIMIȘOARA	28.06.1996
1451	1995/3056 28.07.1995	S.C. PALTIM S.A., TIMIȘOARA	28.01.2006
3153	1995/3057 28.07.1995	S.C. PALTIM S.A., TIMIȘOARA	28.06.1996
3154	1995/3058 28.07.1995	S.C. PALTIM S.A., TIMIȘOARA	28.06.1996
3155	1995/3059 28.07.1995	S.C. PALTIM S.A., TIMIȘOARA	28.06.1996
3156	1995/3060	S.C. PALTIM S.A., TIMIȘOARA	28.06.1996
3157	1995/3061 28.07.1995	S.C. PALTIM S.A., TIMIȘOARA	28.06.1996
3024	1995/3062 28.07.1995	S.C. PALTIM S.A., TIMIȘOARA	28.06.1996
3025	1995/3063 28.07.1995	S.C. PALTIM S.A., TIMIȘOARA	28.06.1996
3026	1995/3064 28.07.1995	S.C. PALTIM S.A., TIMIȘOARA	28.06.1996
3027	1995/3065 28.07.1995	S.C. PALTIM S.A., TIMIȘOARA	28.06.1996
3028	1995/3066 28.07.1995	S.C. PALTIM S.A., TIMIȘOARA	28.06.1996
3158	1995/3067 28.07.1995	S.C. PALTIM S.A., TIMIȘOARA	28.06.1996

Nr. certificat	Nr. depozit/dată	Societatea și oraș	Data decăderii
3159	1995/3068 28.07.1995	S.C. PALTIM S.A., TIMIȘOARA	28.06.1996
3160	1995/3069 28.07.1995	S.C. PALTIM S.A., TIMIȘOARA	28.06.1996
3161	1995/3070 28.07.1995	S.C. PALTIM S.A., TIMIȘOARA	28.06.1996
3162	1995/3071 28.07.1995	S.C. PALTIM S.A., TIMIȘOARA	28.06.1996
3163	1995/3072 28.07.1995	S.C. PALTIM S.A., TIMIȘOARA	28.06.1996
3164	1995/3073 28.07.1995	S.C. PALTIM S.A., TIMIȘOARA	28.06.1996
3165	1995/3074 28.07.1995	S.C. PALTIM S.A., TIMIȘOARA	28.06.1996
3166	1995/3075 28.07.1995	S.C. PALTIM S.A., TIMIȘOARA	28.06.1996
3167	1995/3076 28.07.1995	S.C. PALTIM S.A., TIMIȘOARA	28.06.1996
1373	1995/2894 28.07.1995	S.C. PALTIM S.A., TIMIȘOARA	28.06.1996
1380	1995/2902 28.07.1995	S.C. PALTIM S.A., TIMIȘOARA	28.06.1996
1384	1995/2903 28.07.1995	S.C. PALTIM S.A., TIMIȘOARA	28.06.1996
1391	1995/2890 28.07.1995	S.C. PALTIM S.A., TIMIȘOARA	28.06.1996
1375	1995/2886 28.07.1995	S.C. PALTIM S.A., TIMIȘOARA	28.06.1996
1386	1995/2883 28.07.1995	S.C. PALTIM S.A., TIMIȘOARA	28.06.1996
1385	1995/2900 28.07.1995	S.C. PALTIM S.A., TIMIȘOARA	28.06.1996
1198	1995/3104 02.08.1995	S.C. INDEPENDENȚA S.A., SIBIU	02.02.2001
1199	1995/3105 02.08.1995	S.C. INDEPENDENȚA S.A., SIBIU	02.02.2001
1200	1995/3106 02.08.1995	S.C. INDEPENDENȚA S.A., SIBIU	02.02.2001

Nr. certificat	Nr. depozit/dată	Societatea și oraș	Data decăderii
1169	1995/3107 02.08.1995	S.C. INDEPENDENȚA S.A., SIBIU	02.02.2001
1170	1995/3108 02.08.1995	S.C. INDEPENDENȚA S.A., SIBIU	02.02.2001
1230	1995/3109 02.08.1995	S.C. SEXY PROD. S.R.L., LOCALITATEA URZICENI, JUDEȚUL IALOMIȚA	02.02.2001
1008	1995/2473 27.04.1995	S.C. SOPMET S.A., BUCUREȘTI	27.10.2000
1007	1995/2470 21.04.1995	SOCIETATEA ROMÂNĂ DE ASCENSOARE IFMA S.A., BUCUREȘTI	21.10.2000
881	1995/2469 19.04.1995	BOSCAGLI IVANO, ITALIA	19.10.2000
1006	1995/2467 19.04.1995	KRAMER EDUARD, ARGEȘ	19.10.2000
1005	1995/2466 18.04.1995	S.C. EXIMPROD GRUP S.A., BUZĂU	18.10.2001
1157	1995/2465 17.04.1995	BERCEANU RADU MIRCEA, CRAIOVA	17.10.2000
1265	1995/2787 13.07.1995	S.C. INDFLORES S.A., ORADEA	13.01.2001
2753	1995/2786 13.07.1995	S.C. INDFLORES S.A., ORADEA	13.01.2001
1264	1995/2785 13.07.1995	S.C. INDFLORES S.A., ORADEA	13.01.2001
2755	1995/2788 13.07.1995	S.C. INDFLORES S.A., ORADEA	13.01.2001
1051	1995/2797 25.07.1995	ROMAN S.A., BRAȘOV	25.01.2006
1124	1995/2796 25.07.1995	S.C. FLEXIPLAST S.A., PITEȘTI	25.01.2001
1123	1995/2795 25.07.1995	S.C. FLEXIPLAST S.A., PITEȘTI	25.01.2001
1122	1995/2794 20.07.1995	S.C. TEHNOFINA S.A., BUCUREȘTI	20.01.2001
1104	1995/2792 19.07.1995	S.C. AQUATOR S.R.L., BUZĂU	19.01.2001
1276	1995/2798 25.07.1995	CIA. IGUACU DE CAFÉ SOLUVEL, BRAZILIA	25.01.2001

Nr. certificat	Nr. depozit/dată	Societatea și oraș	Data decăderii
1166	1995/3094 31.07.1995	S.C. BETA S.A., BUZĂU	31.01.2001
1167	1995/3095 31.07.1995	S.C. BETA S.A., BUZĂU	31.01.2001
2605	1995/3096 31.07.1995	S.C. BETA S.A., BUZĂU	31.01.2001
1228	1995/3097 31.07.1995	S.C. SIMPEX S.A., LOCALITATEA ȘIMLEUL SILVANIEI, JUDEȚUL SĂLAJ	31.01.2001
1229	1995/3100 31.07.1995	S.C. SIMPEX S.A., LOCALITATEA ȘIMLEUL SILVANIEI, JUDEȚUL SĂLAJ	31.01.2001
2934	1995/3101 01.08.1995	S.C. MET S.R.L., TIMIȘOARA	01.02.2003
2860	1995/3102 01.08.1995	S.C. MET S.R.L., TIMIȘOARA	01.02.2003
2460	1995/2258 03.03.1995	S.C. MECANEX S.A., BOTOȘANI	03.09.2000
998	1995/2257 03.03.1995	S.C. INDUSTRIAL SERVEXIM S.R.L., BUCUREȘTI	03.09.2000
1086	1995/2256 03.03.1995	S.C. VALCORUM S.R.L., BUCUREȘTI	03.09.2000
986	1995/2336 14.03.1995	CRISTESCU VALENTIN LIVIU MIHAIL, BUCUREȘTI	14.09.2000
1180	1995/2360 23.03.1995	S.C. PANIPAT III S.R.L., BUCUREȘTI	23.09.2005
905	1995/2329 09.03.1995	S.C. LUXTEN INTERNAȚIONAL S.A., BUCUREȘTI	09.09.2005
967	1995/2337 17.03.1995	SOCIETATEA ROMÂNĂ DE ASCENSOARE IFMA S.A., BUCUREȘTI	17.09.2000
963	1995/2315 07.03.1995	S.C. METALUL S.A., BOTOȘANI	07.09.2000
832	1995/2322 07.03.1995	S.C. FASTT TRADING COMPANY S.A., BOTOȘANI	07.09.2002
835	1995/2325 07.03.1995	S.C. FASTT TRADING COMPANY S.A., BOTOȘANI	07.09.2002
834	1995/2324 07.03.1995	S.C. FASTT TRADING COMPANY S.A., BOTOȘANI	07.09.2002
833	1995/2323 07.03.1995	S.C. FASTT TRADING COMPANY S.A., BOTOȘANI	07.09.2002
831	1995/2321 07.03.1995	S.C. FASTT TRADING COMPANY S.A., BOTOȘANI	07.09.2002
830	1995/2320 07.03.1995	S.C. FASTT TRADING COMPANY S.A., BOTOȘANI	07.09.2002
829	1995/2319 07.03.1995	S.C. FASTT TRADING COMPANY S.A., BOTOȘANI	07.09.2002
828	1995/2318 07.03.1995	S.C. FASTT TRADING COMPANY S.A., BOTOȘANI	07.09.2002
827	1995/2317 07.03.1995	S.C. FASTT TRADING COMPANY S.A., BOTOȘANI	07.09.2002
826	1995/2316 07.03.1995	S.C. FASTT TRADING COMPANY S.A., BOTOȘANI	07.09.2002
988	1995/2356 22.03.1995	MACOVEI EMILIAN, MACOVEI NICOLAE, CRAIOVA	22.09.2000
987	1995/2355 22.03.1995	STANCIU CONSTANTIN, PITEȘTI	22.09.2000

Nr. certificat	Nr. depozit/dată	Societatea și oraș	Data decăderii
981	1995/2348 20.03.1995	S.C. PRODCOMPLEX S.A., TÂRGU MUREȘ	20.09.2000
1056	1995/2347 20.03.1995	S.C. ELECTROPRECIZIA S.A., SĂCELE	20.09.2000
1055	1995/2346 20.03.1995	S.C. ELECTROPRECIZIA S.A., SĂCELE	20.09.2000
992	1995/2345 20.03.1995	S.C. ROMET S.R.L., BUZĂU	20.09.2005
980	1995/2344 20.03.1995	S.C. ROMET S.R.L., BUZĂU	20.09.2005
999	1995/2343 20.03.1995	S.C. ROMET S.R.L., BUZĂU	20.09.2000
968	1995/2342 20.03.1995	S.C. AQUATOR S.R.L., BUZĂU	20.09.2000
1223	1995/2340 20.03.1995	S.C. ELBAC S.A., BACĂU	20.09.2005
1338	1995/2339 20.03.1995	BUDICA STANCU MARIAN, CARACAL	20.09.2000
965	1995/2333 10.03.1995	S.C. ARIS S.A., ARAD	10.09.2005
966	1995/2334 13.03.1995	S.C. VINICOLA S.A., FOCȘANI	13.09.2000
969	1995/2361 24.03.1995	THE COCA COLA COMPANY, S.U.A.	24.09.2005
1184	1995/3080 28.07.1995	S.C. MEBIS S.A., BISTRIȚA-NĂSĂUD	28.01.2001
1183	1995/3079 28.07.1995	S.C. MEBIS S.A., BISTRIȚA-NĂSĂUD	28.01.2001
1197	1995/3078 28.07.1995	S.C. MEBIS S.A., BISTRIȚA-NĂSĂUD	28.01.2001
1196	1995/3077 28.07.1995	S.C. MEBIS S.A., BISTRIȚA-NĂSĂUD	28.01.2001
1337	1995/3189 16.08.1995	S.C. SANEVIT S.A., ARAD	16.02.2006
1236	1995/3183 16.08.1995	S.C. AUTOMECANICA S.A., LOCALITATEA MEDIAȘ, JUDEȚUL SIBIU	16.02.2001
1237	1995/3184 16.08.1995	S.C. AUTOMECANICA S.A., LOCALITATEA MEDIAȘ, JUDEȚUL SIBIU	16.02.2001
1238	1995/3185 16.08.1995	S.C. AUTOMECANICA S.A., LOCALITATEA MEDIAȘ, JUDEȚUL SIBIU	16.02.2001
1239	1995/3186 16.08.1995	S.C. AUTOMECANICA S.A., LOCALITATEA MEDIAȘ, JUDEȚUL SIBIU	16.02.2001
1207	1995/3188 16.08.1995	S.C. SANEVIT S.A., ARAD	16.02.2006
1369	1995/3176 14.08.1995	S.C. NAPROLIMEX S.R.L., TÂRGU-MUREȘ	14.02.2001
1234	1995/3179 16.08.1995	S.C. SIDIA S.A., SATU MARE	16.02.2001

Nr. certificat	Nr. depozit/dată	Societatea și oraș	Data decăderii
1235	1995/3181 16.08.1995	S.C. AUTOMECANICA S.A., LOCALITATEA MEDIAȘ, JUDEȚUL SIBIU	16.02.2001
1206	1995/3178 16.08.1995	S.C. AMIS S.A., LOCALITATEA REGHIN, JUDEȚUL MUREȘ	16.02.2001
1205	1995/3177 15.08.1995	S.C. ELECTROTEL S.A., LOCALITATEA ALEXANDRIA, JUDEȚUL TELEORMAN	15.02.2002
1175	1995/3131 11.07.1995	S.C. RODAE AUTOMOBILE S.A., CRAIOVA	11.01.2001
1174	1995/3130 11.07.1995	S.C. RODAE AUTOMOBILE S.A., CRAIOVA	11.01.2001
1204	1995/3129 10.08.1995	S.C. MEBIS S.A., BISTRIȚA-NĂSĂUD	10.02.2001
1203	1995/3128 10.08.1995	S.C. MEBIS S.A., BISTRIȚA-NĂSĂUD	10.02.2001
3190	1995/3127 10.08.1995	S.C. MEBIS S.A., BISTRIȚA-NĂSĂUD	10.02.2001
1202	1995/3126 10.08.1995	S.C. MEBIS S.A., BISTRIȚA-NĂSĂUD	10.02.2001
3173	1995/3125 10.08.1995	S.C. MEBIS S.A., BISTRIȚA-NĂSĂUD	10.02.2001
3211	1995/3124 10.08.1995	S.C. MEBIS S.A., BISTRIȚA-NĂSĂUD	10.02.2001
1201	1995/3123 10.08.1995	S.C. MEBIS S.A., BISTRIȚA-NĂSĂUD	10.02.2001
3122	1995/3122 10.08.1995	S.C. MEBIS S.A., BISTRIȚA-NĂSĂUD	10.02.2001
1335	1995/3110 03.08.1995	CIA. IGUACU DE CAFÉ SOLUVEL, BRAZILIA	03.02.2006
1231	1995/3119 09.08.1995	S.C. HIPERION S.A., LOCALITATEA PETRU, JUDEȚUL BIHOR	09.02.2001
1173	1995/3118 07.08.1995	S.C. RIP IMPEX S.R.L., CLUJ	07.02.2002
1172	1995/3115 07.08.1995	S.C. PROMPT AL S.A., BUCUREȘTI	07.02.2001
3133	1995/3121 10.08.1995	S.C. MEBIS S.A., BISTRIȚA-NĂSĂUD	10.02.2001

Nr. certificat	Nr. depozit/dată	Societatea și oraș	Data decăderii
1232	1995/3120 10.08.1995	S.C. MEBIS S.A., BISTRIȚA-NĂSĂUD	10.02.2001
1171	1995/3112 04.08.1995	S.C. ATELIER PIN S.R.L., BAI A MARE	04.02.2002
4981	1995/3113 04.08.1995	S.C. ATELIER PIN S.R.L., BAI A MARE	04.02.2002
1185	1995/3081 28.07.1995	S.C. MEBIS S.A., BISTRIȚA-NĂSĂUD	28.01.2001
1186	1995/3082 28.07.1995	S.C. MEBIS S.A., BISTRIȚA-NĂSĂUD	28.01.2001
1569	1995/3092 28.07.1995	S.C. MEBIS S.A., BISTRIȚA-NĂSĂUD	28.01.2001
1266	1995/3093 28.07.1995	S.C. MEBIS S.A., BISTRIȚA-NĂSĂUD	28.01.2001
1187	1995/3083 28.07.1995	S.C. MEBIS S.A., BISTRIȚA-NĂSĂUD	28.01.2001
1188	1995/3084 28.07.1995	S.C. MEBIS S.A., BISTRIȚA-NĂSĂUD	28.01.2001
1189	1995/3085 28.07.1995	S.C. MEBIS S.A., BISTRIȚA-NĂSĂUD	28.01.2001
1190	1995/3086 28.07.1995	S.C. MEBIS S.A., BISTRIȚA-NĂSĂUD	28.01.2001
1191	1995/3087 28.07.1995	S.C. MEBIS S.A., BISTRIȚA NĂSĂUD	28.01.2001
1192	1995/3088 28.07.1995	S.C. MEBIS S.A., BISTRIȚA-NĂSĂUD	28.01.2001

**REVALIDĂRI ALE CERTIFICATELOR
DE ÎNREGISTRARE**

REVALIDĂRI ALE CERTIFICATELOR DE ÎNREGISTRARE DM

Nr. de certificat	Nr. depozit/Data depozit	Titular	Data revalidării
14483	2003 0763 27.06.2003	S.C. UNIREA S.R.L., IAȘI	27.03.2009

**MODIFICĂRI ÎN SITUAȚIA JURIDICĂ
A TITULARILOR**

MODIFICĂRI ÎN SITUAȚIA JURIDICĂ A CERERILOR/CERTIFICATELOR DM

1. Ca urmare fuziunii prin absorbție între **S.C. SIGAT BEVERAGE COMPANY S.A.**, cu sediul în Șoseaua Viilor, nr. 55, sector 5, în calitate de societate absorbită, și **S.C. QUADRANT - AMROQ BEVERAGES S.A.**, cu sediul în Șoseaua Viilor, nr. 55, sector 5, în calitate de societate absorbantă, **noul titular al certificatului de înregistrare nr. 015048 va fi S.C. QUADRANT - AMROQ BEVERAGES S.A.**, cu sediul în **Șoseaua Viilor, nr. 55, sector 5, București.**
2. Titularul certificatului de înregistrare **nr. 015048 a schimbat forma juridică** din societate pe acțiuni **S.C. QUADRANT - AMROQ BEVERAGES S.A.** în societate cu răspundere limitată **S.C. QUADRANT - AMROQ BEVERAGES S.R.L.**, cu sediul în **Șoseaua Viilor, nr. 55, București.**
3. Titularul certificatului de înregistrare **nr. 018441, TARAȘI ANCA DACIANA**, cu domiciliul în **str. Cluj, nr. 69, sector 1, București**, a acordat licență exclusivă societății **S.C. TEHNO BIONIC S.R.L.**, cu sediul în **Buzău, str. Agriculturii, nr. 55.**
4. Titularul certificatului de înregistrare **nr. 015158 a schimbat forma juridică** din societate cu răspundere limitată (**S.C. EUROAVIPO GRUP S.R.L.**) în societate pe acțiuni **S.C. EUROAVIPO GRUP S.A.**, cu sediul în **sat Poșta Călnău, comuna Poșta Călnău, camera 8, clădirea C9, nr. 20/1, Buzău.**
5. Titularul certificatelor de înregistrare **nr. 008327, 015178, 015296, 015390, S.C. FARMEC S.A.**, cu sediul în **str. Henri Barbusse, nr. 16, județul Cluj**, a desemnat, ca mandatar autorizat societatea **Cabinet de Proprietate Industrială Lucăcel Mihaela**, cu sediul în **Aleea Rotundă, nr. 2, bl. H8, sc. 2, et. 4, ap. 38, sector 3, București.**
6. Mandatarul titularului certificatului de înregistrare **nr. 015664 a schimbat denumirea comercială** din **AGENȚIA UNIVERSITARĂ DE INVENTICĂ - INVENTA** în **INVENTA - Agenție de Proprietate Intelectuală S.R.L.**, cu sediul în **b-dul Corneliu Coposu, nr. 7, bl. 104, sc. B, et. 2, ap. 31, sector 3, București.**
7. Titularul certificatului de înregistrare **nr. 015053, S.C. BUNGE ROMANIA S.R.L.**, a schimbat **sediul social** din Iași, **Calea Chișinăului, nr.173**, în **Buzău, Aleea Industriilor, nr. 5-7, județul Buzău.**
8. Titularul certificatului de înregistrare **nr. 015053, S.C. BUNGE ROMANIA S.R.L.**, a desemnat, ca mandatar autorizat, societatea **S.C. RODALL S.R.L.**, cu sediul în **str. Polonă, nr. 115, bl. 15, sc. A, ap. 19, sector 1, Burești.**
9. Titularul certificatelor de înregistrare **nr. 016121 și 017821, S.C. HEIDI CHOCOLATS SUISSE S.A.**, cu sediul în **b-dul Biruinței, nr. 87, comuna Pantelimon, județul Ilfov**, a schimbat denumirea comercială în **S.C. HEIDI CHOCOLATS S.A.**

| PIERDERI DE DOCUMENTE

Conform art. 36, pct. 4, din HG 211/2008

PIERDERI/DETERIORĂRI DE DOCUMENTE

Titularul certificatului de înregistrare **nr. 017236, POPESCU CEZAR**, cu domiciliul în București, str. Sf. Constantin, nr. 21, ap. 1, sector 1, **declară pe propria răspundere că certificatul sus menționat, eliberat la data de 04.03.2008, a fost deteriorat.**

DIVERSE

- **LISTA CONSILIERILOR ÎN PROPRIETATE INDUSTRIALĂ ȘI A MANDATARILOR AUTORIZAȚI ÎN PROPRIETATE INDUSTRIALĂ**
- **CENTRE REGIONALE PENTRU PROMOVAREA PROPRIETĂȚII INDUSTRIALE ÎN ROMÂNIA**
- **ANUNȚURI OFICIALE**
- **MATERIALE INFORMATIVE DIN DOMENIUL PROPRIETĂȚII INDUSTRIALE**

© Toate drepturile sunt rezervate OSIM. Materialele publicate în acest capitol nu vor putea fi reproduse în niciun mod (electronic, prin fotocopiere, prin înregistrare sau în alt mod), fără autorizația prealabilă a titularului dreptului de autor.

ROMÂNIA
OFICIUL DE STAT PENTRU INVENȚII ȘI MĂRCI

ORDIN nr. 157
24 iulie 1997

Directorul General al Oficiului de Stat pentru Invenții și Mărci,
Având în vedere prevederile art. 14, alin. 3, din Legea 64/1991, privind brevetele de invenție, și
Regula 2.5, din H.G. 152/92, referitoare la profesia de consilier în proprietate industrială,

ORDIN:

Art. 1. Persoanele ale căror nume figurează în lista anexă la prezentul Ordin, precum și firmele specializate în proprietate industrială se înscriu în **REGISTRUL NAȚIONAL AL CONSILIERILOR ÎN PROPRIETATE INDUSTRIALĂ**, cu menționarea specializării.

Art. 2. Prezentul ordin se va publica în Buletinul Oficial de Proprietate Industrială.

DIRECTOR GENERAL,

AGENȚIILE SPECIALIZATE ÎN PROPRIETATE INDUSTRIALĂ
pentru luna aprilie 2009

Data înființării	Nr. registru agenții	Denumirea completă a cabinetului/agenției Adresa Consilieri cu drept de practică	Domenii	Statut juridic
27.03.1991	001	INVENTA – AGENȚIE DE PROPRIETATE INTELLECTUALĂ S.R.L. București, Bdul Corneliu Coposu nr. 7, bl. 104, sc. 2, ap.31, sect.3, cod 030602, Tel: 021/3200285, Fax: 021/3228325, e-mail: contact@inventa.ro, inventa@mark-patent.ro, turcanu@inventa.ro, GSM: 0744 324510 Prof. univ. dr. ing. Țurcanu Constantin, Dr. ing. Lorentz Alexandru, Ing. Velțan Loredana, Ing. Secăreanu Doina, prof.univ.dr.chim. Ungureanu Mihaela, ec. Bodomoi Otilia Florentina, arh.ing. Țurcanu Costin Radu, dr.Gheorghe Bucșă	Brevete Mărci Desene Topografii	SRL
29.05.1991	002	CABINET ENPORA S.R.L. București, str. George Calinescu nr.52A, ap.1, 011694, Tel: 021 2300990; 031 1001634, Fax: 021 2302311; 031 1007927, pop@patents.ro Ing. Pop Virginia Daisy, Ing. Pop Călin Radu, Ing. Popescu Bianu Anca, jur. Tărchilă Nicoleta Aurica	Brevete Mărci Desene Topografii	SRL
23.07.1991	003	PATENTMARK S.R.L. București str. Dr. N. Turnescu nr. 2, ap.2, sector 5, cod 050467 Tel: 021/3121669, Fax: 021/2233963, stema@pcnet.ro Mohonea Liliana, Mohonea Cristian, Borlan T. Radu, Marinescu Ruxandra	Brevete Mărci Desene Topografii	SRL
18.12.1991	004	RODALL AGENȚIE DE PROPRIETATE INDUSTRIALĂ S.R.L. București, Str. Polonă nr. 115, bl. 15, sc. A, ap. 19 sector 1, cod 010497, Tel: 021/2108342, GSM: 0722 652111, Fax:021/2105794, rodall@b.astral.ro Jur. Bălan Gheorghită, Pițu Dalila	Brevete Mărci Desene Topografii	SRL
25.08.1992	005	INTELECT S.R.L. Oradea, B-dul Dacia nr. 48 Bl. D10, Ap.3, Tel: 0259/453847, Fax:0259/268094, OP 9-CP 128, cod 410346, e-mail: info@intelect.ro, GSM: 0745 040831 Buzlea Elisabeta, Buzlea Mircea Valentin, Buzlea Narcisa Floricica	Brevete Mărci Desene Topografii	SRL
04.12.1992	008	CONSTANTIN GHIȚĂ OFFICE SRL Timișoara, str. Take Ionescu nr. 24-28 sc. B ap. 2 judetul Timiș, cod 300042, Tel/Fax: 0256/435976, GSM: 0744 162462, e-mail: ghita@ghitaconstantin.ro, clelia@ghitaconstantin.ro, www.ghitaconstantin.ro Ing. Ghiță Constantin, Pop Motogna Clelia	Brevete Mărci Desene	SRL

05.01.1993	009	CABINET DE PROPRIETATE INDUSTRIALĂ S.I. Timișoara, Str. Moise Dobosan nr.110, cod poștal 300600, GSM: 0722 984909, Tel/Fax: 0256/475105, e-mail: ioan_sovar@yahoo.com Șovar Ioan	Brevete Mărci Desene	SRL
13.05.1993	010	ROMINVENT S.A București, Str. Ermil Pangratti nr. 35, et.1, sect.1, cod 011882, Tel: 021/2312515, 2312541, Fax: 021/2312550, 2312454, e-mail: office@rominvent.ro Ing.Enescu Lucian, Chim. Larion Sonia, Fil. Rodica Bucătaru, Jur. Mocanu Ion, Fiz. Nicolaescu Daniella, Ec. Ghenu Mihaela, Ing.Teodorescu Mihaela, Ing. Cosmina Fierăscu, Ing. Ploscă Daniel, Ing. Spătaru Daniela, Ing. Alexandra Hașiu, Dr. Ing. Cristina Popa, Ec. Joitoiu Andreea Simona, Bio.Enescu Miruna, farm.Dumitrescu Artemis Sorina, jur. Markusev Denisa Mary, ec. Olteanu Camelia, jur. Dragulin Ioana, ing. Petcu Costin, jur. Martinescu Alina Nicoleta, jur.Cavescu Adrian	Brevete Mărci Desene Topografii	SA
17.07.1993	011	CABINET INDIVIDUAL "INDEPENDENT PROPINI AGENT" București, sector 5, Str. Fabrica de chibrituri nr. 42, cod 050183, Tel/Fax: 021/3352938, GSM: 0728.865.008 Nicolae Ioan	Brevete Mărci Desene Topografii	CI
13.03.1995	014	PERSOANĂ FIZICĂ INDEPENDENTĂ TĂTARU DOINA Piatra Neamț, Str. Apele Minerale nr. 4. cod 610121 Tel: 0233/223602, e-mail: doina_tataru@msn.com Tătaru Doina	Brevete Mărci Desene	PF
30.03.1995	015	CABINET M. OPROIU - CONSILIERE ÎN PROPRIETATE INTELECTUALĂ SRL București, Str. Popa Savu, nr. 42, parter, sector 1, cod 011434, Tel: 021/2602833; 021/ 2602834, Fax: 021/2602836; 021/2602835, P.O.Box 2-229, e-mail: office@oproiu.ro Fiz. Oproiu Margareta, MBA arh.Vasilescu Raluca, jur. Sturza Ioana, , ing.chim.Marin Elena, ing.Ene Silvia, ec. MBA Pătrascu Georgiana, ing.chim.Petrea Dana Maria, filolog Oana Țambrea, ing.chim.Filippi Valentina	Brevete Mărci Desene Topografii	SRL
21.05.1996	017	AGENȚIA DE PROPRIETATE INDUSTRIALĂ "LABIRINT" Arad, Str. Coriolan Petreanu nr. 28, cod 310151 Tel/Fax: 0257/255842, GSM: 0722 458129, e-mail: info@labirint.ro Ing. Ivanca Maria	Brevete Mărci Desene	CI

14.11.1996	018	INTEGRATOR Consulting SRL Cluj Napoca, str. Dunării nr. 25 bl.C1 ap.5, , jud. Cluj, cod 400593 Tel/Fax: 0264/442817, GSM: 0745235585, e-mail: dorin.isoc@aut.utcluj.ro Isoc Dorin	Brevete Mărci Desene	SRL
1997	019	LOYAL PARTNERS -AGENȚIE DE PROPRIETATE INTELLECTUALĂ Galati, Str. Portului nr.23, Parcul De Soft, cam.307, cod 800025, Tel/Fax: 0236/464847, tel/fax: 0236/407032, GSM: 0722 744241, office@loyalpartners.ro www.loyalpartners.ro ing.jr. Pușcașu Dan	Brevete Mărci Desene Topografii	SRL
01.07.1997	020	AGENȚIE DE PROPRIETATE INTELLECTUALĂ ȘI TRANSFER DE TEHNOLOGIE -AGPITT-SRL București, B-dul Libertății nr. 12, bl.113, sc.2, ap.28, sector 4; cod 040129, CP 42-106, Tel: 3177693;;Fax: 021/3177584, GSM: 0744293552; 0724539752, e-mail: faighenov@xnet.ro; office@agpitt.ro Ing.jur. Faighenov Marioara	Brevete Mărci Desene	SRL
10.07.1997	016	MILENIUL 3 – AGENȚIE DE PROPRIETATE INDUSTRIALĂ SRL Pașcani, Str. Moldovei nr. 10, bl. Crinul, sc. A, ap. 28, jud Iași, cod 705200, Tel/Fax: 0232/719190; GSM: 0740 820582 Ing.Burtilă Ioan	Brevete Mărci Desene	SRL
03.10.1997	021	LAZĂR ELENA CABINET DE PROPRIETATE INDUSTRIALĂ Buzău, Str.Unirii, Bl.16C,Et.3, Ap. 12, cod 120013, OP 1, CP 52, Tel./Fax: 0238 724262 GSM: 0723 328633, cpielena@recomplast.com Lazăr Elena	Brevete Mărci Desene Topografii	CI
29.10.1997	022	PERSOANĂ FIZICĂ INDEPENDENTĂ BARBU GHEORGHE MIRCEA București, Șos Iancului nr.21, bl. 106A,sc.B, ap.73, sect.2, Tel/Fax : 021/6536608, 0724.834.010 e-mail : bmircea@mailbox.ro Barbu Gheorghe Mircea	Brevete Mărci Desene	CI
02.12.1997	023	“ HARCOV” A.P.I. S.R.L. Sfântu Gheorghe, jud. Covasna, Str. Nicolae Iorga nr. 61, bl. 10E, sc. B, ap. 9, cod 520089, Tel: 0267/352267, GSM : 0744435291, stanciu@planet.ro, propind@mail.asimcov.ro Stanciu Adelina	Brevete Mărci Desene	SRL

18.12.1997	024	AGENȚIE DE PROPRIETATE INDUSTRIALĂ ȘI TRANSFER TEHNOLOGIC « STOIAN IOAN » Roman, Bd. Republicii, bl. 46, sc. C, ap. 35, cod 611127, jud. Neamț, Tel/Fax : 0233/741268, GSM : 0745 643738, istoian@engineer.com Stoian Ioan	Brevete Mărci Desene	CI
1998	007	ROMPROSPER SERVIMPEX SRL Agentie de proprietate intelectuala „PIVA” București, Șos. Mihai Bravu nr. 294, bl.6,sc.B, ap. 63, sector 3, cod 030319, Tel/Fax: 021/3222857, 021/3207419, fax: 326.20.20 Mobil:0744654128;0744536405, 0724880514 e-mail: office@piva.ro; raluca_pioaru@yahoo.com lector univ.dr. Pioaru Mihalache Raluca Andreea	Mărci Desene Brevete	SRL
27.04.1998	026	PIDES-CABINET DE PROPRIETATE INDUSTRIALĂ București, Str. Valea Buzăului, nr. 10, bl. G30, ap. 36, sector 3, cod 032334, Tel : 3455351 GSM : 0723 708632, e-mail: pides2004@yahoo.com ing. Șova Dan Eugen	Brevete Mărci Desene Topografii	CI
1998	048	PETRU COSTINESCU-DICOSTI București, Str. Viorele nr. 30, bl. 20 A, ap. 23, sector 4,cod 040428, OP 44 – CP5 , Tel: 021/3303162, e-mail: petrucostinescu.dicosti@gmail.com Petru Costinescu	Brevete Mărci Desene	CI
23.02.1999	027	SZENTE SÁNDOR Odorheiu Secuiesc, str. Victoriei, nr. 41,bl.U6, et.1, ap.4, jud. Harghita,cod poștal 535600, Tel : 0266/219143, e-mail : prooffice@szente.ro Szente Sándor	Brevete Mărci Desene	CI
21.07.1999	028	NOWAPATENT SRL Medias, str. Lotru, nr.4, bl.92, ap.1 Tel : 0269/841373 ; 0264/833273, Fax : 0269/833273 e-mail : nowapatent@birotec.ro office@nowapatent.ro Danciu Ioan	Brevete Mărci Desene	SRL
30.08.1999	029	CABINET DE PROPRIETATE INDUSTRIALĂ “BIONPI” București, 010577, Calea Dorobanților 126-130 Bl. 8, et. 9 Ap. 50 sector 1, cod 010577, Tel/Fax: 021/2316549, 031/8054616 GSM: 0723 187944, 0746184697 e-mail: bionpi@rdsmail.ro, bionpi@hotmail.com Ing. Ion Rodica Cocuța	Brevete Mărci Desene	CI

12.11.1999	030	AGENȚIE DE CONSULTANȚĂ ÎN PROPRIETATE INTELLECTUALĂ ȘI TRANSFER DE TEHNOLOGIE « SPRÎNCEANU NICOLAE » Drobeta Turnu Severin, Str. Gheorghe Ionescu Sisești nr. 96, bl.E2, sc.1, et. 3, ap.8, cod 220212, Tel/Fax : 0352801490, Mobil :0721796318 e-mail: nicolaesprinceanu@yahoo.com Jur.ing. Nicolae Sprinceanu	Brevete Mărci Desene	CI
21.01.2000	031	CABINET INDIVIDUAL IVĂNESCU GABRIEL DAN Brașov, Str. Al. I. Cuza nr. 58 ap. 7, cod 500085, tel: 0268471650, fax:0368816013, GSM:0722248415, e-mail: d.ivanescu@xnet.ro Ivănescu Gabriel Dan	Brevete Mărci Desene	CI
15.02.2000	032	CABINET DE PROPRIETATE INDUSTRIALA ANGHIEL LUMINIȚA DOINA București, Str. Gherghitei Nr.1, Bl.94B, Sc. B, Ap.76, Sector 2, Fax: 031.4013777, GSM : 0723301706, 0743218219 e-mail : anghel.doina@rdslink.ro, anghel2na@yahoo.com, anghel2na@gmail.com Ing.Av.Anghel Luminita Doina	Brevete Mărci Desene	CI
24.08.2000	033	APOSTOL SALOMIA P.F.A. Galați, Str. Reg. 11 Siret nr. 15, bl. E4, Et.3, ap. 54, cod 800333, Tel/Fax : 0236/436437, 0766765027, saly_apostol@yahoo.com Ing.Apostol Salomia	Brevete Mărci Desene	CI
07.09.2000	034	AGENȚIA DE PROPRIETATE INDUSTRIALĂ - APIA SRL București, Str. Romancierilor nr. 5, bl.C14, sc.B, ap.41, sector 6, cod 061791, OP23-CP11, Tel/Fax: 021/7783100, GSM: 0745 031557, e-mail: office@mark-apia.ro, www.mark-apia.ro Visalom Theodor, Visalom Monica	Mărci Desene	SRL
17.10.2000	035	PERSOANĂ FIZICĂ INDEPENDENTĂ BERCEANU MARIA AURELIA București, Str. Cogîlnic 25, sector 3, Tel: 021/3264568 GSM:0744954085, berceanu_maria_aurelia@yahoo.com Berceanu Maria Aurelia	Brevete Mărci	PF
20.10.2000	036	CABINET PROPRIETATE INDUSTRIALĂ POPESCU ANGELA București, str. Complexului nr.10, bl.40, ap.14, Tel :021/3243756 GSM : 0723051279, Tel : 0318.04.68.81, angela_intelect@yahoo.com Popescu Angela	Brevete Mărci Desene	CI

25.10.2000	037	PERSOANĂ FIZICĂ INDEPENDENTĂ MATEI ELENA Bacău, Str. Alecu Russo, bl. 33, Et.6,sc. C, ap.26, cod 600133, Tel: 0234/160424 Matei Elena	Mărci	CI
20.11.2000	038	CABINET INDIVIDUAL' ION FLOREA' București, 010577, Calea Dorobanților 126-130, bl.8,et.9,ap.50, sector 1, cod 010577, Tel/Fax: 021/2316549,GSM: 0724313260, e-mail: iflorea@rdsmail.ro, florea_ion@plic.ro Ing.Ion Florea	Mărci	CI
28.11.2000	039	CABINET IN DIVIDUAL GREAVU DOINA MARIANA Sibiu, str. Constantin Noica, bl. 2, ap.21, cod 550169 Tel:0269/218500,Fax:0269/212170, Mobil:0766489179, 0731308189, aurorapca@yahoo.com, protectro@xnet.ro Ing. Greavu Doina Mariana	Brevete Mărci Desene	CI
11.12.2000	040	INTEL PROTECT SRL Brașov, B-dul M. Kogălniceanu, nr. 20, bl. 1k, sc. C-D, cod 500173, Tel: 068/413117, Fax: 0268/477333, GSM: 0744 355100 e-mail: intelprotect@ccibv.ro Axente Elena	Mărci Desene	SRL
08.01.2001	041	CABINET "CECIU GABRIELA" CONSULTANȚĂ ÎN DOMENIUL PROPRIETĂȚII INTELLECTUALE Timișoara, Str. Narciselor, nr. 6, sc. A, ap. 110, jud. Timis, cod postal 300024, Tel/Fax.: 0256/494846; GSM: 0745 388039, e-mail: gabrielaceciu@hotmail.com Ing.Ceciu Gabriela	Brevete Mărci Desene	CI
10.01.2001	042	VLAD CONSTANTIN Constanta, Bd. 1 decembrie 1918 nr. 5, bl. F16, ap.34, cod 900711, Tel: 0241625643, 0341172650, Fax: 0241625643,GSM: 0722 370300, 0770251145, e-mail: constantin.vlad@rdslink.ro Vlad Constantin	Brevete Mărci Desene	CI
05.03.2001	045	BIROU DE PROPRIETATE INDUSTRIALA BROJBOIU DUMITRU ADRIAN FLORINEL Pitești, Bd. Republicii, bl.212,sc. D, ap.11, jud.Argeș, cod 110176, Tel/Fax.: 0348/412529, GSM: 0745 143095,adrian_brojboiu@yahoo.com Brojboiu Dumitru Adrian Florinel	Brevete Mărci Desene	CI
12.04.2001	047	INTELLECTUAL PROPERTY OFFICE SRL București, Str. Alexandru Moruzzi nr. 6, bl. B6, sc. 2, ap.62, sector 3, cod 031155, Tel/Fax.: 021/3262388, GSM: 0745 094241, e-mail: office@ipoffice.ro Ciuda Berivoe Anca	Brevete Mărci Desene	SRL

07.05.2001	049	ANDRA MUSATESCU CABINET DE PROPRIETATE INDUSTRIALA București, Str. Drumul Taberei nr. 71, bl.TD42, sc.1, et.4, ap.28, sector 6, cod 061366, GSM: 0722 879810, e-mail: amusatescu@dnt.ro Mușatescu Andra Oana	Brevete Mărci Desene Topografii	CI
2001	050	CABINET ACSINTE PAULA-ADRIANA București, str. Major Coravu Ion, nr.1-7, bl. C4, ap.85, Tel/fax: 021/2507396, GSM: 0723317631 paula@legalservices.ro Av. Acsinte Paula Adriana	Mărci	PF
2001	051	PERSOANĂ FIZICĂ INDEPENDENTĂ POPESCU RADU-ROMEO București, Bd. Corneliu Coposu nr.3, bl. 101, sc. 3, et.4, ap. 50, sector 3, cod 030601, GSM: 0721753049, romeoradu.popescu@rdslink.ro Popescu Radu Romeo	Brevete Mărci Desene	PF
31.05.2001	071	CONS INTEL BMA CABINET CONSULTANȚĂ Cart. Dorobanti, nr.2, bl. D2, at.1, ap.5,120087, C.P.8- O.P. 1 Buzau, Fax : 0238/719619, GSM: 0745086588, email: marius_bozio@yahoo.com Marius Bozioreanu	Brevete Mărci Desene Topografii	CI
12.09.2001	053	CABINET MIHAI LUCIAN Miculiți & Asociații SCPA (LINKLATERS) București, Str. Nicolae Iorga, nr. 8, sector 1, cod 010434 Tel : 021/3071500, Fax : 021/3071555 e-mail: lucian.mihai@linklaters.com, Av. Mihai Lucian	Brevete Mărci Desene	PF
21.11.2001	055	ROVALCONS SRL AGENȚIE DE PROPRIETATE INTELLECTUALĂ Câmpina, Str. Orizontului, nr.1, bl. R10, et.7, ap.27, Jud. Prahova, cod 105600, Tel/Fax : 0244/ 371390; GSM :0722 540580, e-mail: rovalcons@xnet.ro Ioacăra Valentin	Brevete Mărci Desene	S.R.L.
2001	056	SOLO INVENT S.R.L. București, Calea 13 Septembrie, nr. 104, bl. 48, ap. 8, sect. 5, cod 050727, Tel/Fax: 021/4511497, GSM: 0744 313 229, solo_invent@yahoo.com	Brevete Mărci Desene	S.R.L.
2001	057	CABINET N. D. GAVRIL S.R.L. București, Str. Ștefan Negulescu nr. 6A, sector 1, Tel./fax : 021/2302882, GSM :0722983520, 0723 383 758, e-mail : gavrilnin@yahoo.com cabinetgavril@yahoo.com, Gavril Niculina	Brevete Mărci Desene	S.R.L.

24.04.2002	087	IACOBINI&CO, CONSILIERI ÎN DREPTUL DE PROPRIETATE INDUSTRIALĂ SRL Bucuresti, Calea Mosilor, nr.258, bl. 4bis, ap.22, sector 2, Tel : 021/2104690 ;Fax : 021/2104793, e-mail : asimri@yahoo.com, vladrosanu@hotmail.com Iacobini Anca Svetlana, Iacobini Mihnea Razvan	Mărci Brevete Desene Topografii	S.R.L.
04.09.2002	088	MANAGER EXPERT SRL Tg. Mures, Str. Nicolae Grigorescu, nr. 33, ap.3 Tel :0265/250825 ;0265/233033, evaluator@rdslink.ro Nutiu Emil, Cetina Dan	Mărci	S.R.L.
11.02.2003	089	RATZĂ ȘI RATZĂ SRL București, B-dul A.I. Cuza Nr. 52-54, Sect.1, cod 011053, Tel :021/2601348, Fax : 021/2601349 e-mail ; office@ratza-ratza.com Rață Grigore, Rață Andrei Vlad, Mărginean Dragoș, Enache Mihai Andrei	Brevete Mărci Desene	SRL
13.02.2003	062	CABINET INDIVIDUAL ANDRONACHE PAUL București, aleea Compozitorilor nr.1, bl.E21, et.6, ap.35, sect 6, Tel/Fax: 021/7250069, GSM: 0722741043, 0727476335 e-mail: paul.andronache@clicknet.ro, paul_andronache@yahoo.com Andronache Paul	Mărci Desene Topografii Brevete	CI
14.05.2003	090	RAMCONSULTING SRL Cluj Napoca, Str. Augustin Buneanr.28, cod 400170 fax.0364/401528 tel. mobil 0722-229696 e-mail ramcluj@yahoo.com Gânscă Aurelian Tudor	Mărci Desene Topografii Brevete	SRL
16.05.2003	070	CABINET OANA COCOLOI București, Drumul Taberei nr.120, bl.OD1, sc.5, ap.189, sector 6, cod 061413, Tel: 021/7450757, GSM: 0730557744, e-mail: oana_cocoloi@yahoo.com Oana Cocoloi	Mărci Desene Brevete	CI
10.06.2003	091	ALLEGRA CONSULTING SRL Bucuresti, Aleea Huedin nr.1, bl.5, sc.1, ap.5, sector 4, cod 040917, GSM: 0722249961, Tel/Fax: 021/3231384 e-mail: gabriela.milcev@allegra.ro; www.allegra.ro Milcev Gabriela	Brevete Mărci Desene Topografii	SRL
19.06.2003	069	RASKAI M M BREVMARC CONSULT S.R.L. Dej, Str. Unirii, nr.3, BL. D8, ap.7, judetul Cluj, 405200, Tel/Fax: 0264/211847, GSM: 0742084050, raskaimm@yahoo.com Raskai Maria	Brevete Mărci Desene Topografii	S.R.L.

01.07.2003	092	CONINFO S.R.L. Târgu Mures, str. Lacrimioarea nr.9, Tel: 0265/210138, Fax: 0265/210109 mobil: 0729618641 e-mail: teodora@coninfo.ro, office@coninfo.ro www.coninfo.ro ltu Teodora	Desene Brevete Mărci	S.R.L.
25.07.2003	093	NESTOR NESTOR DICULESCU KINGSTON PETERSEN – CONSILIERE ÎN P.I. S.R.L. București, sector 1, sos. Bucuresti Ploiesti, nr.1A, Bucharest Business Park, corp A, et.1 camerele 9 si 10, tel: 0212011200, fax: 0212011210, e-mail: office@nnkp.ro, www.nnkp.ro av.Harsany Alexandru, av.Baciu Ana Maria, dr.Florea Ileana Maria, ing.chim.Viciu Monica Stefania, av.Belciu Delia Mihaela, ing. Doina Țuluca, chim.Bădărău Adina Adriana, ec.Codrescu Andreea	Mărci Desene Brevete Topografii	S.R.L.
11.08.2003	66	CABINET INDIVIDUAL MÎNDRU MIHAELA București, Str. Grigore Alexandrescu nr.1, bl.D7, ap.4, sector1, Fax: 021/2230342 GSM: 0722601120 e-mail: florea@gide.com Mîndru Mihaela	Mărci Desene Brevete	CI
19.08.2003	068	CABINET DE PROPRIETATE INDUSTRIALA NICOLAE BURCHEL București, Str. Dr. Radovici nr.8, sector 5, cod 050468, Tel: 021/3175841, Fax: 021/3175843, e-mail: nburchel@lenp.ro Nicolae Burghel	Mărci	CI
21.08.2003	094	N.P.C. S.R.L. Brașov, str. Alexandru cel Bun, nr.13, bl.E28, ap.7 cod 500025, OP 1 – CP 298, GSM: 0744520357, e-mail: totu@unitbv.ro Toțu Ioan	Mărci Desene Topografii	SRL
22.10.2003	072	CABINET INDIVIDUAL DE PROPRIETATE INDUSTRIALĂ - NEGOMIREANU LIVIA București, Șos. Nicolae Titulescu nr.94, bl.14A, sc 4 ap.127, sect.1, cod 011146, Tel/Fax: 0314214598, GSM: 0722444719, cabinetnegomireanu@airbites.ro Negomireanu Livia	Mărci Desene	CI
30.10.2003	073	CABINET DE PROPRIETATE INDUSTRIALA “VIȘOIU LILIAN CATALIN” București, Str. Alexandru Vlahuta nr.3, bl. M48, sc.A, ap.7, sector 3, Tel/Fax: 021/3207251, GSM: 0744480657, e-mail: visoiucatalin@yahoo.com, www.visoiucatalin.home.ro jur. Vișoiu Lilian Catalin	Brevete Mărci Desene Topografii	CI

4.11.2003	074	CABINET DE PROPRIETATE INDUSTRIALA "DUNĂREANU MIHAIL" Bucuresti, Bd. Constantin Brâncoveanu nr.8, Bl B2, ap.13, sector 4, Tel: 021/4600419, GSM : 0723398499, e-mail: dunareanu_mileniu3@k.ro Dunăreanu Mihail	Brevete	CI
09.12.2003	151	DONEXPERT SRL Suceava, str. George Enescu nr.34, bl.D72, sc.A, ap.5, ovidon@ccisv.ro, Tel: o230.215004, 0742108100 Dontu Ovidiu Liviu	Brevete Mărci Desene	SRL
12.12.2003	096	EDIPLAST S.R.L. Tg. Mureș, Str. Măgurei nr.25, ap.2, Tel/Fax: 0265/263775, GSM: 0744394036, e-mail: moniadel@artelecom.net Vasilache Virgilius	Mărci Desene Brevete	SRL
22.12.2003	097	SD PETOSEVIC ROMANIA SRL București, Calea Victoriei nr.100, sc.1, ap.20, biroul 1, Tel: 021/3057996, Fax: 021/3145481, e-mail: acampeanu@petosevic.com, Mobil: 0723522698 Campeanu Ioana Aura, Ing. Năstase Cristian	Brevete Mărci Desene	SRL
2.02.2004	077	CABINET INDIVIDUAL PEICIU ADRIANA Bucuresti, str. Stefan cel Mare nr.230, Bl.46, ap.47, Tel/fax: 021/2360317, 2104132 Peiciu Adriana	Mărci Desene	CI
2.02.2004	080	CABINET INDIVIDUAL IOANIȚESCU TRAIAN București, Bd. Timișoara nr.49, Bl Cc6, ap.27, sector 6, Tel: 021/4402510 Ioanițescu Traian	Brevete Mărci Desene	CI
9.02.2004	098	CABINET ANI FUCIU SRL Com.Snagov, Bloc P53, sc.A, ap.1, jud.Ifov, Tel: 021/3106399, Fax: 021/3106398, GSM: 0744370196, e-mail: ani.fuciu@consilier-marci.ro Fuciu Anișoara	Mărci Desene	SRL
16.02.2004	099	LEGAL BRAND S.R.L. București, Str. Nicolae Licăreț nr.1, bl.33, sc.C, ap.107, Tel: 0722674635, 0722607380, e-mail: legal.brand@easynet.ro Stăncescu Anca, Stăncescu Alin Cristian	Brevete Mărci Desene Topografii	SRL
22.02.2004	082	CABINET DE PROPRIETATE INDUSTRIALĂ CIUPAN CORNEL Cluj Napoca, Str. Mestecenilor nr.6, bl.9E, ap.2, Tel: 0264/524425; 0264/415051, Fax: 0264/415054, e-mail: cornel.ciupan@muri.utcluj.ro Ciupan Cornel	Brevete Mărci Desene	CI

26.03.2004	083	CABINET POPESCU LIVIA Bucuresti, bd. Camil Ressu 27, bl.N1, ap.188 Tel: 021/3481010, liviap25@yahoo.com Popescu Livia	Brevete Mărci Desene Topografii	CI
01.06.2004	102	S.C. LUTARIS INTELPROT S.R.L. Timisoara, 300426, str. Ana Ipatescu nr.45, Tel/Fax: 0256/489301, Mobil: 0742143718, 0723319154, e-mail: qualitarium@qualitarium.ro Tărăbîc Lucian	Brevete Mărci Desene	SRL
17.06.2004	108	ARIANA AGENȚIE DE PROPRIETATE INDUSTRIALĂ SRL Bucuresti, str. Aleea Trestiana, nr.4, bl.20, sc.B, ap.72, tel: 0213274978, fax: 0213227689, mobil: 0724260277, e-mail: office@branduri.ro, www.branduri.ro Bicu Cristina, Constanda Madalina Timisoara, Calea Aradului, nr.33, ap.7 c_popescu2000@yahoo.com Popescu Codruta Octavia	Brevete Mărci Desene	SRL
14.07.2004	107	ARIANA S.R.L. Brasov, str. M.Kogalniceanu nr.17, bl. C4, et.7, birou 22, 0723204268, tel/fax : 0268/315046, office@inregistrare-marci.ro Bozocea Violeta	Brevete Mărci Desene	SRL
10.09.2004	103	CABINET INDIVIDUAL DE PROPRIETATE INDUSTRIALĂ - MIHAELA PITICU București, str. Pictor Ion Andreescu nr.31, ap.14 Tel: 6442760, Fax: 2527279, Mobil: 0722398836, e-mail: mihaelapiticu@yahoo.com, mihaelap@musat.ro Piticu Mihaela	Mărci	CI
10.09.2004	105	CABINET PROPRIETATE INDUSTRIALA – IONDA Bucuresti, 010577, Calea Dorobantilor nr.126-130, bl.8, ap.50, Tel/fax: 021/2316549, Mobil: 0722687982 e-mail: ionda@rdsmail.ro Ion Dan Adrian	Mărci Desene Brevete	CI
28.10.2004	106	OSTER – SOCIETATE CIVILA PROFESIONALA DE PROPRIETATE INDUSTRIALĂ Bucuresti, Str. Batiste nr.35, ap. 23, cod 020935, Tel/Fax: 021/3147249 , GSM: 0721254270, 0723177236 traianosiescu@xnet.ro Udrea Elena Rodica, Traian Osiescu	Mărci Desene	S.C.P.
28.10.2004	109	CABINET INDIVIDUAL CAMPEAN GHEORGHE GEORGEL Campina, str. Dr. Constantin Istrati nr.52, bl.3, ap.5, Tel: 0244/335207, mobil: 0729902117, e-mail: george_campean@yahoo.com Campean George Georgel	Mărci Desene Topografii Brevete	CI

22.12.2004	116	INVEL – AGENȚIE DE PROPRIETATE INDUSTRIALĂ București, str. Ion Ghica nr.3, ap.20, Fax: 0311.027.616, GSM: 0723205048, velcea@invel.ro Velcea Marian	Brevete Mărci Desene Topografii	SRL
06.01.2005	118	EURORESSOURCES SRL Medias, str. Ion Creangă, nr.4, ap.6, Tel: 0269/843504, Fax: 0269/824812 Fulea Maria	Brevete Mărci Desene	SRL
27.01.2005	111	CABINET INDIVIDUAL – NIȚU ION Constanta, str. Dezrobirii nr.110, bl. IS8, sc.A, ap.1, Tel: 0241/512608, mobil: 0723317298 Nitu Ion	Mărci Desene Brevete	CI
27.01.2005	112	CABINET VELICA – Agenție de proprietate industrială Bucuresti, str. Brutus M.I., nr.13, ap.3, cod 050124 Tel/ Fax: 021/3357463, Mobil: 0722645283, www.velica.ro, office@velica.ro Velica Ion Gabriel	Mărci Desene	CI
21.04.2005	129	BRANDYNAMICS AGENTIE DE PROPRIETATE INDUSTRIALA S.R.L. Piatra Neamt, Aleea Caisilor nr.9, bl.13, ap.17 Tel/fax: 0233/232452, 0364/102070, 0744143965, Cluj Napoca, str. Inocentiu Micu Klein, nr.8 office@brandynamics.ro, www.brandynamics.ro Pantilimon Mihai, Bran Laura Gabriela, Pristavu Gheorghe	Mărci Desene Brevete	SRL
27.04.2005	117	CABINET PROPRIETATE INDUSTRIALĂ ALPER RAMAZAN Constanța, str. Ștefan cel Mare nr.57, bl.M17, sc.B, ap.17, cod 900683, Tel: 0341/410937, Fax: 0241/635547, Mobil: 0722.704.363, alperramazan@gmail.com, zonguldakro@yahoo.com Alper Ramazan	Mărci	CI
06.06.2005	125	V&F IP CONSULTING SRL Bucuresti, Bd Camil Ressu, nr.27, bl.N1, ap.214, Tel: 021/3140200, Fax: 021/3140290, Mobil: 0744487223, popescul@vf.ro Popescu Laurentiu Horea	Mărci Desene Brevete	SRL
30.06.2005	120	CABINET PROPRIETATE INDUSTRIALĂ PUȘCAȘ NICOLAE IOSIF București, str. Secerișului nr.25, sector 4, Tel/Fax : 021/ 332.73.88, Mobil: 0722.878.946 Pușcaș Nicolae Iosif	Brevete Mărci Desene Topografii	CI

30.06.2005	121	CABINET PROPRIETATE INDUSTRIALĂ MARIA POP București, Intrarea Vasile Paun nr.5, ap.2, sector 5, Tel: 021/ 3159040, Fax: 021/3161888, office@legal-assistance.ro Pop Maria	Mărci Desene	CI
30.06.2005	124	CABINET DE PROPRIETATE INDUSTRIALA SAVU MARIANA Bucuresti, str. Paul Greceanu nr.9, bl.20A, ap.26, Tel/ Fax: 021.2120651, mobil: 0722783660, liliana.savu@credidam.ro Savu Mariana	Mărci Desene	CI
18.07.2005	130	CXC TRADEMARK S.R.L. Bucuresti, sector 1, str. Aviator Stefan Protopopescu nr.1, bl.C6, ap.1, Tel: 021/3177919, Fax: 021/3177505, cosmina_ionescu@hotmail.com Ionescu Laura Cosmina	Mărci	SRL
26.08.2005	126	CABINET DE PROPRIETATE INDUSTRIALĂ ANGHEL PARASCHIVA Arad, str. Voinicilor nr.51, bl.502, ap.6, Tel: 0357411876, Fax: 0357411876, Mobil: 0723171424, e-mail: anghelvera@yahoo.com Anghel Paraschiva	Brevete	CI
20.09.2005	131	CUNESCU, BALACIU & ASOCIATII CONSILIERE PROPRIETATE INDUSTRIALA Bucuresti, sector 3, str. Vulcan Judetu nr.13, Tel: 021/ 3275577, 3276633, 3274400; 0745605151, 0723339939; Fax: 021/ 3274310, beatrice.onicajarka@cunescu.ro Onica Jarka Beatrice	Mărci	SRL
29.09.2005	67	TEODORU & ASSOCIATES INTELLECTUAL PROPERTY AGENCY Bucuresti, bd. Marasesti nr.2B, bl.A, sc.2, parter, ap.4 bis, cod postal 040254, Tel: 323.08.38, Fax: 326.39.55, GSM: 0722549219 e-mail: emanuel@teodoru.ro, violeta@teodoru.ro, www.romaniatrademarks.ro Teodoru Violeta, Teodoru Emanuel	Mărci Desene Brevete	CI
04.11.2005	133	FRISCH & PARTNERS SRL Bucuresti, str. Ceasornicului, nr.7, sector 1, cod 14111, tel: 0213101165, fax: 0213130130, Mobil: 0722212480, office@frisch.ro, crina.frisch@frisch.ro Crina Nicoleta Frisch	Mărci Desene Brevete	SRL
31.10.2005	128	CABINET PROPRIETATE INDUSTRIALA ARINOVA Arad, 310151, str. Coriolan Petreanu, nr.28, Tel/fax: 0257/255842, mobil: 0744246562, info@arinova.ro Ivanca Gavril	Mărci Desene Brevete	CI

05.01.2006	136	TUCA ZBARCEA & ASOCIATII I.P. S.R.L. Bucuresti, str. Nicolae Titulescu nr. 4-8, etaj 8, biroul 1, cladirea America House Tel: 2048890, ciprian.dragomir@tuca.ro Dragomir Ciprian Dumitru	Mărci	SRL
19.01.2006	134	CABINET PROPRIETATE INDUSTRIALA MITU ALIS MIHAELA Ploiesti, str. Clementei nr.46, Tel: 0244/590154, mobil: 0746108142, alis_mitu@yahoo.com ; office@mitu-cpi-ims.com Mitu Alis Mihaela	Mărci Brevete	CI
14.02.2006	137	M.D.P. RIGHTS AGENCY SRL Brasov, str. Lunga nr.270, cod postal 500450, Tel: 0268/440100, 440313; Fax: 0268/440221, Mobil: 0744355100, e-mail: office@mdp-rights-agency.ro www.mdp-rights-agency.ro Cosescu Camelia	Brevete Mărci Desene Topografii	SRL
30.03.2006	138	CABINET DE PROPRIETATE INDUSTRIALA ROMEO NICOLESCU Bucuresti, sector 5, str. Dr. Leonte nr.36A, Tel: 3178910, Mobil: 0744535285, Fax: 3178910, e-mail: office@rn-law.ro Nicolescu Mihail Romeo	Mărci	CI
30.03.2006	139	CABINET DE PROPRIETATE INDUSTRIALA RUTA FULGER LAURENTIU Cluj Napoca, bd. 21 decembrie, nr,40, ap.4, Mobil: 0747892450, ruta_laurentiu@yoahoo.com Ruta Fulger Laurentiu	Mărci Desene	CI
30.03.2006	140	AGENTIE DE PROPRIETATE INDUSTRIALA HORATIU APETROAIE Bucuresti, str. Faurei nr.1, bl.P11, ap.228, Mobil: 0722302801, e-mail: horatiuat@xnet.ro Apetroaie Horatiu Tudor	Mărci Desene	CI
30.03.2006	141	INNOVIS INTELLECTUAL PROPERTY Bucuresti, Calea Rahovei, nr.217, bl.12, ap.60, sector 5, Mobil: 0741572398, e-mail: office@innovis.ro Dumitrescu Oana Irina	Mărci Desene	CI
30.03.2006	142	CABINET INDIVIDUAL PROPRIETATE INDUSTRIALA ALECU BOGDAN Bacau, str. Lucretiu Patrascanu nr.2, sc.B, ap.2, Tel/fax: 0334407577, Mobil: 0740274741, office@marcidesene.ro, www.marcidesene.ro Alecu Florin Bogdan	Mărci Desene	CI

07.04.2006	152	ACTA MARQUE SRL Cluj Napoca, str. Dorobantilor nr.3, etj.3, ap.9, Mobil: 0749053325, 0730909831, 0730909834, actamarque@yahoo.com, www.actamarque.ro Ciurea Delia	Mărci	SRL
27.04.2006	143	GLOBAL CONSULTING S.R.L. Iasi, spl. Bahlui, nr.29, bl. B5, sc.A, ap.7, Paunet Alexandrina	Brevete Mărci Desene	SRL
28.04.2006	147	CONSINVENT S.R.L. Buzau, b-dul Unirii, bl.35B, ap.2, mobil : 0745452268 E-mail: consinvent@yahoo.com Radu Daniela	Brevete Mărci Desene Topografii	SRL
25.05.2006	144	CABINET INDIVIDUAL PROPRIETATE INDUSTRIALA CATALIN NEAGU Iasi, str. Tutea Petre nr.5, bl.909, tr.1, ap.11, Cod postal: 700730, Tel: 0232/276000, Fax: 0232/405425, 0232/211843, Mobil: 0744514264, e-mail: catalin.neagu@proprietateindustriala.ro, Neagu Catalin	Mărci Desene	CI
25.05.2006	145	BOSTINA SI ASOCIATII – INDUSTRIAL PROPERTY SRL Bucuresti, sector 1, str. Aleea Alexandru , nr 20A, camera 2, Tel/ fax: 021/3194466, Mobil: 0722294830, ovidiu.mihut@bostinalawyers.eu Mihut Ionel Ovidiu	Mărci Desene	SRL
12.12.2006	162	MY TRADEMARK SRL Ploiesti, str. Gheorghe Doja, bl. 35A1, ap.5, Mobil: 0722501414, nicolau@avocatulmeu.ro Nicolau Florin	Mărci	CI
20.06.2006	149	INTELMMI CONSULT SRL Tg. Mures, str. Sârguinței nr.39, ap.12, cod poștal 540543, Tel/fax: 0365 401839, mobil: 0745303867, cojocneanmaria@yahoo.com; office@intelmmi.ro, www.intelmmi.ro Cojocnean Maria Rodica	Brevete Mărci Desene	SRL
20.06.2006	167	INTELLEXIS SRL Bucuresti, 030231, bd. Hristo Botev nr.1, etaj 3, camera 37, Tel/fax: 021.3103042, mobil: 0723300147, contact@intellexis.ro mat. Benga Bogdan Florin	Mărci Desene Brevete	SRL
11.07.2006	148	CABINET INDIVIDUAL OANA ALINA STURZA Bucuresti, Intr. Teiul Doamnei, nr.1, bl.19A, ap.39 Mobil: 0741136409, e-mail: alinasturza@gmail.com Sturza Oana Alina	Mărci Desene	CI

11.09.2006	150	CABINET INDIVIDUAL VALENTINA ȘANTA Tg.Mures, str. Koos Ferencz nr.21, bl.21, ap.44, Mobil: 0740028967, 0728151499 vsanta@gedeon-richter.ro Santa Valentina	Mărci Desene	CI
20.10.2006	154	CABINET INDIVIDUAL ROS VIOREL Bucuresti, bd.Unirii nr.66, bl.K3, ap.7, Mobil: 0722560675, fax: 3208044, e-mail: viorelros@asdpi.ro Ros Viorel	Brevete Mărci Desene Topografii	CI
26.10.2006	156	CABINET INDIVIDUAL RALUCA DUȚESCU Bucuresti, str. Foisorului nr.15, bl.F9C, sc.1, ap.54, Mobil: 0723548722, tel: 021/3117908, fax: 021/3117908, e-mail: ralu_haz23@yahoo.com, office@dutescu.com Duțescu Andreea Raluca	Mărci	CI
26.10.2006	157	SOCIETATE CIVILA PROFESIONALA LEGAL2M Bucuresti, str. George Enescu nr.7, et.4, ap.23, mobil: 0728839880, fax: 021.3154462, magda.popescu@legal2m.com Popescu Magdalena Daniela	Mărci Desene	SCP
26.10.2006	158	SOCIETATE CIVILĂ PROFESIONALĂ MĂRGĂRIT, FLOROV & ASOCIAȚII București, str. Dornei nr.56, et.1, camera 1, tel: 0214103992, fax: 0214103570, e-mail: office@mfplawyers.ro Mărgărit Cătălin, Tomuș Octavian Ion	Mărci Desene	SCP
01.11.2006	159	DICONSULT – Cabinet consiliere in domeniul proprietatii industriale Cluj Napoca, str. Mircea cel Batran, nr.2, ap.12, Tel: 0264/565885, mobil: 0724323761, patricia.ciceo@terapia.ro Oprea Patricia Diana	Mărci Desene	CI
06.11.2006	165	DRINCEANU, ENE & ASOCIATII – CONSILIERI IN PROPRIETATE INDUSTRIALA SRL Bucuresti, str. Dr. Nicolae D.Staicovici nr.14, sector 5, Tel: 0722558957, fax: 021.2300175, marilena.ene@enepartners.ro Ene Marilena	Mărci Desene Topografii	SRL
06.12.2006	181	HAHUI, MINCĂ ȘI ASOCIATII SRL București, str. Ghiociei nr.12, sector 2, tel: 021.3189619, fax: 021.3109189, e-mail: dns_minca@yahoo.com Minca Denis Antoaneta	Mărci Desene	SRL

08.12.2006	160	NOMENIUS S.R.L. Bucuresti, sector 6, str. G.M. Zamfirescu nr.46, bl.22A, sc.1, ap.11, camera 1, elena.grecu@nomenius.ro Grecu Elena	Mărci Desene	SRL
18.01.2007	161	CABINET PROPRIETATE INDUSTRIALA ALAN LILIANA Sat Otvesti nr.183B, jud. Timis, 0724250467, e-mail: cabinet.alan@yahoo.com Alan Liliana	Brevete Mărci Desene Topografii	CI
06.02.2007	175	MUSAT SI ASOCIATII – INTELLECTUAL PROPERTY SRL Bucuresti, bd Aviatorilor nr.43, etaj 4, camera 4, Tel: 021 2025900, ancam@musat.ro Buta Anca	Mărci	SRL
28.02.2007	169	TURTOI INTELLECTUAL PROPERTY FIRM SRL Bucuresti, Splaiul Independenței nr.3, bl.17, ap.7,sector 5, mobil: 0722390388, tel/fax: 021.3135120, office@turtoi.ro, www.turtoi.ro Turtoi Raducu	Mărci Desene	SRL
15.02.2007	176	BRAND SENSE SRL Brasov, str. Constantin Lacea, nr.12-14, biroul 2, Mobil: 0723474183, nicoleta.costache@gmail.com Costache Demes Anna Nicoleta	Mărci	SRL
05.03.2007	163	CABINET PROPRIETATE INDUSTRIALA C.I. COLAN București, str. Mihai Eminescu nr.128-130, ap.17, sect.2, tel: 021.6190308, fax: 021.6190309, ionut.colan@cbea.ro Colan Cristian Ionut	Mărci Desene	CI
05.03.2007	164	CABINET INDIVIDUAL NEACȘU CARMEN AUGUSTINA Baia Mare, str. Rozelor, nr.12/3, tel: 0727318168, e-mail: carmen@bic.cdimm.org Neacșu Carmen Augustina	Brevete Mărci Desene	CI
07.03.2007	174	ARIANA BRAND EXPERT SRL Craiova, calea Severinului, bl.11, sc.1, ap.1, jud. Dolj, 0726718638, c_cirstea@yahoo.com, cristina_cirstea@inregistrare-marci.ro Cirstea Cristina	Mărci Desene	SRL
30.03.2007	172	CABINET PROPRIETATE INDUSTRIALA TAVASZI ZOLTAN Bucuresti, Calea Mosilor nr.135, et.7, ap.14, tel: 021.3155969, fax: 021.3155969, tavaszi.zoltan@gmail.com Tavaszi Zoltan	Mărci Desene	CI

30.03.2007	173	CABINET PROPRIETATE INDUSTRIALA CIPRIAN MACOVEI Bucuresti, str. Popa Tatu nr.15, sector 1, mobil: 0788134669, tel: 021.3144657, fax: 021.3157836, mmacovei@gmx.net Macovei Ciprian Mihail	Mărci	CI
10.04.2007	187	INTELECTA OFFICE S.R.L. Bucuresti, sector 3, str. Patinoarului nr.7, bl. PM50, ap.90, tel: 0788995577, 0744310030, 0722522784, fax: 021.3245250, office@intelecta.ro, www.intelecta.ro Aldea Robert Emilian, Aldea Cristina Raluca	Mărci Desene	SRL
16.07.2007	182	PRI INTELLECTUAL PROPERTY SRL București, str. Răspântiilor nr.37, ap.2, 020547, tel: 0722503002, fax 0318 169 608 e-mail: ana.dan@the-pri.com, www.the-pri.com P.A.lic.Dan Ana Nicolina	Mărci	SRL
07.08.2007	177	CABINET INDIVIDUAL ADRIANA DOICIU București, Drumul Taberei nr.76, bl. M39, ap.8, tel: 0722621926, fax: 031.1027304, apazanta@gmail.com Doiciu Adriana	Mărci	CI
07.08.2007	178	CABINET INDIVIDUAL SONIA FLOREA – consiliere p.i. București, calea Moșilor nr.207, bl. 15, ap.5, tel: 2103215, fax: 2100449, sonia.florea@avfloreagheorghe.ro Florea Sonia	Mărci	CI
07.08.2007	179	MOTMARK – I.G. Iasi, str. Cuza Voda nr.12, bl.B, sc.C, ap.7, tel: 0232262076, e-mail: excg@clicknet.ro Motrescu Mihai	Mărci	CI
07.08.2007	180	GLADCOV PROINVENT Bucuresti, str. Mizil nr.7, bl.G19, ap.35, Tel: 6307728, petregladcov@yahoo.com Gladcov Petre	Mărci Desene Topografii Brevete	CI
01.10.2007	183	CABINET INDIVIDUAL P.I. VALENTIN BEREĂ Bucuresti, bd. Carol I, nr.51, ap.26, sector 2, Tel: 4088904, Fax: 4088911, mobil: 0721473317, e-mail: valentin.berea@bulboaca.com Berea Valentin	Mărci Desene	CI
08.10.2007	185	I.P. NEW MARK COMPANY S.R.L. Bucuresti, sector 3, bd. Mircea Voda, nr.37, bl. M29, sc.C, ap.83 Kleininger Toma	Mărci Desene	SRL

01.10.2007	184	CABINET INDIVIDUAL PROPRIETATE INDUSTRIALA ADRIAN TOMESCU Bucuresti, str. Poet Vasile Carlova nr.2, bl. A7 bis, ap.74, tel: 021 2224422, 3217070, fax: 021 2222626, atomescu@buzescu.com, amtomescu@yahoo.com Tomescu Adrian	Mărci	CI
10.10.2007	043	FÂNTÂNĂ RAUL SORIN & ASOCIAȚII SRL Brașov, str. 9 mai, nr.4, sc.D, ap.3 Tel/fax: 0268543657, 0745361270, office@inventii-marci.ro, www.inventii-marci.ro Fântână Raul Sorin	Mărci Desene Brevete	SRL
22.11.2007	189	CABINET VOICU ALEXANDRA București, B-dul Magheru, nr. 9, sc. 2, etaj 9, ap. 89, Sector 1, PO BOX 22-246, Tel/Fax: 021/3153684, agv-office@xnet.ro Ing. Voicu Alexandra	Brevete Mărci Desene Topografii	CI
23.11.2007	186	CABINET INDIVIDUAL MARIA HĂIȘAN Botoșani, calea Natională nr.65, bl. I3, ap.10, tel: 0231534249, mobil: 0728004574, mh20@k.ro Hăișan Maria	Brevete Mărci Desene Topografii	CI
16.01.2008	188	CABINET INDIVIDUAL PROPRIETATE INDUSTRIALA IULIA BURBEA Bucuresti, sector 1, str. Stirbei Voda nr.105, bl.24B, ap.4, tel: 0726375412, iuliad_bis@yahoo.com Burbea Milescu Iulia Adriana	Mărci Desene	CI
07.03.2008	190	CABINET MARILENA OPREA Bucuresti, sector 6, str. Mărgelilor nr.6, bl. 304, sc.4, ap.45, tel: 0722259260, moprea@cimo.ro, marilena.oprea@cimo.ro Oprea Marilena	Brevete Mărci Desene Topografii	CI
27.03.2008	191	CABINET P.I. MARIUS PETROIU Bucuresti, sector 6, alea Bucsenesti nr.3, bl. E11, ap. 46, tel: 0723239409, marius.petroiu@gmail.com Petroiu Marius	Mărci	CI
28.03.2008	192	CABINET P.I. MÎNDICANU EMIL București, sector 4, str. Valerian Prescurea nr. 27-29, tel: 0723820750, mindicanu@yahoo.com Mîndicanu Emil	Mărci	CI
02.06.2008	193	CABINET INDIVIDUAL P.I. TICU JIANU CRISTINA București, sector 5, str. Baltagului nr.11, bl. V67, ap.4, tel: 0722551203, tel/fax: 0213153717, cristina.jianu@xnet.ro Ticu Jianu Cristina	Mărci	CI

12.06.2008	194	VREMESCU & ASOCIAȚII - CABINET PROPRIETATE INDUSTRIALĂ Bucuresti, sos.lanului nr.9, bl.109A, ap.129, 0721267811, fax: 021.6533962, rodicastanciulescu@yahoo.com Vremescu Simona Rodica	Mărci	CI
25.06.2008	203	AGENTIA DE PROPRIETATE INDUSTRIALA ANDAN SRL Ploiesti, str. Banesti nr.2, bl. 8D, ap.4, tel: 0244535416, fax: 0244535416, mobil: 0722857653, 0748857653, 0729857653, 0722482873 avocat-rotaru@yahoo.com, avocat- adriana@yahoo.com Rotaru Ion, Tudora Adriana Georgiana	Mărci	SRL
01.08.2008	195	TUDOR DANIELA – persoana fizica autorizata Bucuresti, str. Baba Novac nr.11, bl. G17, ap.51, cod postal 031623, Tel./Fax.: 040213240412 Mobil : 0749218326, consultanta@tudordaniela.ro Tudor Daniela	Brevete Mărci Desene	CI
15.08.2008	202	SIDEMO - SIGLE DESENE MODELE SRL Bucuresti, sector 6, str. Sandulesti nr.3, bl. Z40, ap.4, tel/fax: 0214139834, mobil: 0741135012, 0722548381, contact@sidemo.ro, www.sidemo.ro Băisan Cristina Carmen	Mărci Desene	SRL
25.08.2008	197	CABINET DE PROPRIETATE INDUSTRIALA LUCACEL MIHAIELA I.I. Bucuresti, sector 3, aleea Rotunda nr.2, bl. H8, ap.38, GSM:0745347813, e-mail : office@markdesign.ro Lucacel Mihaiela	Mărci Desene	CI
28.08.2008	204	CAF SERVICII DE MARCĂ SRL Snagov, str. Garoafelor bl. P53, sc.A, ap.2, jud. Ilfov, magdalena.bolintineanu@consilier-marci.ro Bolintineanu Magdalena Gabriela	Mărci Desene	SRL
29.08.2008	198	SCHOENHERR INTELLECTUAL PROPERTY S.R.L. București, bd. Dacia nr.30, etaj 4, camera – Echipa Sebastian 01, tel: 0213196790, fax: 0213196791, e.pavel@schoenherr.ro Pavel Sorin Eduard	Brevete Mărci Desene	SRL
10.09.2008	196	ARUAL IP CONSULTING SRL Bucuresti, bd. Pieptanari nr.77, CP 16-008 tel: 0318073739, fax: 0318073739, mobil: 0723181941, office@ipromania.com Pasanciuc Oana Laura	Marci	SRL

22.09.2008	200	CABINET IINDIVIDUAL PROPRIETATE INDUSTRIALA VLAD SIMONA Bucuresti, sector 3, str. Liviu Rebreanu, nr.7, bl.51, ap.67, tel/fax: 0216477471 Vlad Simona	Mărci	CI
17.10.2008	208	BIA CONS SRL Constanta, bd Aurel Vlaicu nr.43, bl. PC3, ap.32, tel: 0341444888, fax: 0341814940, mobil: 0745259643, e-mail: iorgulescumariana@yahoo.com Iorgulescu Mariana	Marci	SRL
24.10.2008	205	ROMARK INTELLECTUAL PROPERTY Bucuresti, Aleea Campul cu flori nr.12, bl. A49, ap.35, sector 6, mobil: 0724755705 Manea Marcela Elena	Mărci Desene	CI
18.02.2009	210	CONSTANTIN & VELICU – INTELLECTUAL PROPERTY SRL Bucuresti, sector 4, str. Trestiana nr.1A, bl. 8A, sc.A, ap.16, Tel: 0314256780, fax: 0314256781, office@candv-ip.ro Constantin Adrian George, Velicu Anca	Brevete Mărci Desene Topografii	SRL

AGENȚIILE SPECIALIZATE ÎN PROPRIETATE INDUSTRIALĂ
care funcționează începând cu luna aprilie 2009

Data înființării	Nr. registru agenții	Denumirea completă a cabinetului/agenției Adresa Consilieri cu drept de practică	Domenii	Statut juridic
29.03.2007	170	CABINET INDIVIDUAL SUSU LILIANA MARIA Brasov, str. Carierei nr.126, cod postal 500216, Tel: 0268/310007, Fax: 0268/314026, liliana.csomos@gsk.com Susu Liliana Maria	Brevete Mărci Desene	CI
24.10.2008	206	CABINET INDIVIDUAL ADAM BEATA Miercurea Ciuc, aleea Octavian Goga nr.2, sc.A, ap.10, tel: 0740887334, beata.adam@gmail.com Adam Beata	Mărci	CI
16.03.2009	212	CABINET PROPRIETATE INDUSTRIALA COTRUTA LEONID Bucuresti, str. Vasile Lascar nr.182, bir. Nr.3, leonid.cotruta@gmail.com Cotruta Leonid	Mărci Desene	CI

**LISTA CONSILIERILOR ÎN PROPRIETATE INDUSTRIALĂ, MEMBRI AI CAMEREI NAȚIONALE
A CONSILIERILOR ÎN PROPRIETATE INDUSTRIALĂ DIN ROMÂNIA, AUTORIZAȚI PENTRU
DOMENIUL DESENELOR ȘI MODELELOR INDUSTRIALE
pentru luna aprilie 2009**

Nume și Prenume/ Nr. din Reg. Nat	Denumirea societății Adresa societății	Societate cu obiect de activitate propr.ind.
ACSINTE PAULA- ADRIANA 2000-1160	CABINET ACSINTE PAULA ADRIANA București, str. Major Coravu Ion, nr.1-7, bl.C4, ap.85, Tel/fax : 021/2507396, GSM : 0723 317631 e-mail : paula@legalservices.ro	DA
ALAN LILIANA 1994-1037	CABINET PROPRIETATE INDUSTRIALA ALAN LILIANA Sat Otvesti nr.183B, jud. Timis, 0724250467, e-mail: cabinet.alan@yahoo.com	DA
ALDEA CRISTINA RALUCA 2006-1489	TREMULA SA Braila, soseaua de centura nr.1, tel: 0788995533, 0744550778, tel/fax: 021.3245250, e-mail : office@intelecta.ro, www.intelecta.ro	NU
ALECU FLORIN BOGDAN 2005-1394	CABINET INDIVIDUAL PROPRIETATE INDUSTRIALA ALECU BOGDAN Bacau, str. Lucretiu Patrascanu nr.2, sc.B, ap.2, Tel/fax: 0334407577, Mobil: 0740274741, office@marcidesene.ro, www.marcidesene.ro	DA
ANDRONACHE PAUL 2003-1216	CABINET INDIVIDUAL ANDRONACHE PAUL București, aleea Compozitorilor nr.1, bl.E21, et.6, ap.35, sect 6, Tel/Fax: 021/7250069, GSM: 0722741043, 0727476335 e-mail: paul.andronache@clicknet.ro, paul_andronache@yahoo.com	DA
ANGHEL LUMINIȚA DOINA 1993-1020	CABINET DE PROPRIETATE INDUSTRIALA ANGHEL LUMINIȚA DOINA București, Str. Gherghitei Nr.1, Bl.94B, Sc. B, Ap.76, Sector 2, Fax: 031.4013777, GSM : 0723301706, 0743218219 e-mail : anghel.doina@rdslink.ro, anghel2na@yahoo.com, anghel2na@gmail.com	DA
APETROAIE HORATIU TUDOR 2005-1400	AGENTIE DE PROPRIETATE INDUSTRIALA HORATIU APETROAIE Bucuresti, str. Faurei nr.1, bl.P11, ap.228, Mobil: 0722302801, e-mail: horatiuat@xnet.ro	DA
APOSTOL SALOMIA 1999-1127	PERSOANĂ FIZICĂ Galați, Str. Reg. 11 Siret nr. 15, bl. E4, ap. 54, Tel/Fax: 0236/436437 GSM 0766765027, e-mail : saly_apostol@yahoo.com	DA

AXENTE ELENA 1999-46/1	INTEL PROTECT S.R.L. Braşov, Str. M. Kogălniceanu, nr. 20, bloc 1k, sc. C-D, Tel: 0268/412567, Fax: 0268/477333, GSM: 0722 464314, e-mail:intelprotect@ccibv.ro;	DA
BACIU ANA MARIA 2004-1325	NESTOR NESTOR DICULESCU KINGSTON PETERSEN – CONSILIERE ÎN P.I. S.R.L. Bucureşti, sector 1, sos. Bucuresti Ploiesti, nr.1A, Bucharest Business Park, corp A, et.4, Mobil: 0722256758, Tel: 021/2011200, ana-maria.baciu@nnkp.ro	DA
BARBU MIRCEA 1994-1042	PERSOANĂ FIZICĂ Bucureşti, Sos.lancului nr.21, bl.106A, sc.b, ap.73, sect.2, Tel/Fax: 021/6536608, 0724.834.010 e-mail: bmircea@mailbox.ro	DA
BĂDĂRĂU ADINA ADRIANA 2006-1494	NESTOR NESTOR DICULESCU KINGSTON PETERSEN – CONSILIERE ÎN P.I. S.R.L. Bucureşti, sector 1, sos. Bucuresti Ploiesti, nr.1A, Bucharest Business Park, corp A, et.4, Tel: 021/2011200, fax: 0212011210, e-mail: adina.badarau@nnkp.ro	DA
BĂISAN CRISTINA CARMEN 2008-1569	SIDEMO - SIGLE DESENE MODELE SRL Bucuresti, sector 6, str. Sandulesti nr.3, bl. Z40, ap.4, tel/fax: 0214139834, mobil: 0741135012, 0722548381, contact@sidemo.ro, www.sidemo.ro	DA
BĂLAN GHEORGHİȚĂ 1992-1	RODALL-AGENȚIE DE PROPRIETATE INDUSTIALĂ SRL Bucureşti, Str. Polonă nr. 115, bl. 15, Sc.A,Et.4, ap. 19 sect. 1, Tel: 021/2108342, GSM: 0722 652111, Fax: 021/2105794, rodall@b.astral.ro	DA
BĂRCUȚEAN CORINA 2007-1546	LABORMED-PHARMA SA Bucureşti, Splaiul Independenței 319 E, sector 6, tel: 021.3180377, fax: 021.3180376, bpi@labormedpharma.ro	NU
BELCIU DELIA MIHAELA 2008-1578	NESTOR NESTOR DICULESCU KINGSTON PETERSEN – CONSILIERE ÎN P.I. S.R.L. Bucureşti, sector 1, sos. Bucuresti Ploiesti, nr.1A, Bucharest Business Park, corp A, et.1 camerele 9 si 10, tel: 0212011200, fax: 0212011210, e-mail : delia.belciu@nnkp.ro	DA
BENGA BOGDAN FLORIN 2005-1407	INTELLEXIS SRL Bucuresti, 030231, bd. Hristo Botev nr.1, etaj 3, camera 37, Tel/fax: 021.3103042, mobil: 0723300147, contact@intellexis.ro bogdanbenga@xnet.ro	DA

BEREA VALENTIN 2006-1495	CABINET INDIVIDUAL P.I. VALENTIN BEREA Bucuresti, bd. Carol I, nr.51, ap.26, sector 2, Tel: 4088904, Fax: 4088911, mobil: 0721473317, e-mail: valentin.berea@bulboaca.com	DA
BICU CRISTINA MĂDĂLINA 2003-1308	ARIANA AGENTIE DE PROPRIETATE INDUSTRIALA SRL Bucuresti, str. Aleea Trestiana, nr.4, bl.20, sc.B, ap.72, tel: 0213274978, fax: 0213227689, mobil: 0724260277, e-mail: office@branduri.ro, www.branduri.ro	DA
BODOMOI OTILIA FLORENTINA 2008-1573	INVENTA - AGENTIE DE PROPRIETATE INTELECTUALA S.R.L. București, Bdul Corneliu Coposu, nr. 7, bl. 104, sc.2, etaj 1, ap.31, sector 3, Tel : 021/3200285, Tel/Fax : 021/3228325, inventa@mark-patent.ro	DA
BOLINTINEANU MAGDALENA GABRIELA 2008-1597	CAF SERVICII DE MARCĂ SRL Snagov, str. Garoafelor bl. P53, sc.A, ap.2, jud. Ilfov, magdalena.bolintineanu@consilier-marci.ro	DA
BORLAN T. RADU 2000-1161	PATENTMARK S.R.L. București str. Dr. N. Turnescu nr. 2, sector 5, Tel: 021/3121669, Fax: 021/2233963, e-mail:stema@pcnet.ro	DA
BOZIOREANU MARIUS ADRIAN 2000-1165	CONS INTEL BMA CABINET CONSULTANȚĂ Buzău, Cart, Dorobanti 2, bl.D2, et.1, ap.5 CP 8, OP1, Mobil : 0745086588, Fax : 0238/719619, marius-bozio@yahoo.com	DA
BOZOCEA GINA VIOLETA 2003- 1222	ARIANA S.R.L. Brasov, str.M.Kogalniceanu nr.17, bl.C4, et.7, biroul 22, 0723204268 , tel/fax : 0268/315046, office@inregistrare-marci.ro	DA
BRAN LAURA GABRIELA 2004 - 1336	BRANDYNAMICS AGENTIE DE PROPRIETATE INDUSTRIALA S.R.L. Cluj Napoca, str. Inocentiu Micu Klein, nr.8 Tel/fax: 0364/102070, 0744143965, laura.bran@brandynamics.ro	DA
BROJBOIU DUMITRU ADRIAN FLORINEL 1995-1067	BIROU DE PROPRIETATE INDUSTRIALA BROJBOIU DUMITRU ADRIAN FLORINEL Pitești, Bd. Republicii, bl.212,sc. D, ap.11, jud.Argeș, cod 110176, Tel/Fax.: 0348/412529, GSM: 0745 143095,adrian_brojboiu@yahoo.com	DA
BUCĂȚARU RODICA FILICA 1993-14	ROMINVENT S.A. București, Str. Ermil Pangratti nr. 35, et.1, sect.1 Tel: 021/2312515, Fax: 021/2312550 e-mail: office@rominvent.ro	DA

BUÇŞĂ GHEORGHE 2005-1391	INVENTA - AGENȚIE DE PROPRIETATE INTELECTUALĂ S.R.L. București, Bdul Corneliu Coposu, nr. 7, bl. 104, sc. 2, et. 1 ap. 31, sector 3, Tel: 021/3200285, Fax: 021/3228325, e-mail: inventa@mark-patent.ro	DA
BURBEA MILESCU IULIA ADRIANA 2005-1379	CABINET INDIVIDUAL PROPRIETATE INDUSTRIALA IULIA BURBEA Bucuresti, sector 1, str. Stirbei Voda nr.105, bl.24B, ap.4, tel: 0726375412, iuliad_bis@yahoo.com	DA
BURȚILĂ IOAN 1993-1022	MILENIUL 3 Agenție de Proprietate Industrială S.R.L. Pascani, Str. Moldovei nr. 10, bloc Crinul, sc. A, Ap. 28, Tel/Fax: 0232/719190; GSM: 0740 820582	DA
BUZLEA ELISABETA 1993-25	INTELECT S.R.L. Oradea, B-dul Dacia nr. 48, Bl. D10, Ap.3, OP 9-CP128, Tel 0259/453847, Fax:0259/268094 GSM: 0745 040831, e-mail: info@intelect.ro	DA
BUZLEA MIRCEA VALENTIN 2003- 1234	INTELECT S.R.L. Oradea, B-dul Dacia nr. 48, Bl. D10, Ap.3, OP9-CP128, Tel 0259/453847, Fax:0259/268094 e-mail: info@intelect.ro	DA
BUZLEA NARCISA FLORICICA 2003- 1235	INTELECT S.R.L. Oradea, B-dul Dacia nr. 48, Bl. D10, Ap.3, OP9-CP128, Tel 0259/453847, Fax:0259/268094 e-mail: info@intelect.ro	DA
CAVESCU ADRIAN 2008-1609	ROMINVENT S.A. București, Str. Ermil Pangratti nr. 35, et.1, sect.1, Tel: 021/2312515, Fax: 021/2312550 e-mail: adriancavescu@yahoo.com	DA
CÂMPEAN GHEORGHE- GEORGEL 1996-1087	CABINET INDIVIDUAL CAMPEAN GHEORGHE GEORGEL Campina, str. Dr. Constantin Istrati nr.52, bl.3, ap.5, Tel: 0244/335207, mobil: 0729902117, e-mail: george_campean@yahoo.com	DA
CAMPEANU IOANA AURA 2005-1409	SD PETOSEVIC ROMANIA SRL București, Calea Victoriei nr.100, sc.1, ap.20, biroul 1, Tel: 021/3057996, Fax: 021/3145481, e-mail: acampeanu@petosevic.com, Mobil: 0723522698	DA
CECIU GABRIELA 1994-1045	CABINET "CECIU GABRIELA" CONSULTANȚĂ ÎN DOMENIUL PROPRIETĂȚII INTELECTUALE 300024 Timișoara, Str. Narciselor, nr. 6, sc. A, ap. 110, jud. Timis, Tel/Fax: 0256/494846; GSM: 0745 388 039, e-mail: gabrielaceciu@hotmail.com	DA

CHISTRUGA VICTORIA 2008-1590	ATELIERELE CFR GRIVIȚA S.A. Str. Calea Griviței nr.359, tel: 0212240913, fax: 0212241736, e-mail: atgriv@rnc.ro	NU
CIRSTEA CRISTINA 2004-1346	ARIANA BRAND EXPERT SRL Craiova, calea Severinului, bl.11, sc.1, ap.1, jud. Dolj, 0726718638, c_cirstea@yahoo.com, cristina_cirstea@inregistrare-marci.ro	DA
CIUDA-BERIVOE ANCA 1996-41	INTELLECTUAL PROPERTY OFFICE SRL București, Str. Alexandru Moruzzi nr. 6, bl. B6, sc. 2, et. 8, ap. 62, sector 3; Tel/Fax: 021/3262388, GSM : 0745 094241, office@ipoffice.ro	DA
CIUPAN CORNEL 2003-1310	CABINET DE PROPRIETATE INDUSTRIALĂ CIUPAN CORNEL Cluj Napoca, Str. Mestecenilor nr.6, bl. 9E, ap.2, Tel: 0264/524425; 0264/415051, Fax: 0264/415054, e-mail: cornel.ciupan@muri.utcluj.ro	DA
COCOLOI OANA 2003- 1263	CABINET OANA COCOLOI București, Drumul Taberei nr.120, bl. OD1, sc.5, ap. 189, sector 6, Tel : 021/7450757, GSM : 0730557744, e-mail : oana_cocoloi@yahoo.com	DA
CODRESCU ANDREEA 2008-1579	NESTOR NESTOR DICULESCU KINGSTON PETERSEN – CONSILIERE ÎN P.I. S.R.L. București, sector 1, sos. Bucuresti Ploiesti, nr.1A, Bucharest Business Park, corp A, et.1 camerele 9 si 10, tel: 0212011200, fax: 0212011210, andreea.codrescu@nnkp.ro	DA
COJOCNEAN MARIA RODICA 2003- 1241	INTELMMI CONSULT SRL Tg. Mures, str. Sârguinței nr.39, ap.12, cod poștal 540543, Tel/fax: 0365 401839, mobil: 0745303867, cojocnean_maria@yahoo.com	DA
COLAN CRISTIAN IONUT 2005-1418	CABINET PROPRIETATE INDUSTRIALA C.I. COLAN București, str. Mihai Eminescu nr.128-130, ap.17, sect.2, tel: 021.6190308, fax: 021.6190309, ionut.colan@cbea.ro	DA
COMĂNESCU NADIA VASILICA 2003- 1242	PFIZER ROMANIA SRL Bucuresti, Splaiul Independentei nr.179, sector 5, cod 050099, Tel: 021/2072800, Fax: 021/2072801, nadia.comanescu@pfizer.com	NU
CONSTANDA CECILIA MĂDĂLINA 2003-1304	ARIANA AGENTIE DE PROPRIETATE INDUSTRIALA SRL Bucuresti, str. Aleea Trestiana, nr.4, bl.20, sc.B, ap.72, tel: 0213274978, fax: 0213227689, mobil: 0724260277, e-mail: office@branduri.ro, www.branduri.ro	DA

CONSTANTIN ADRIAN GEORGE 1999-1148	CONSTANTIN & VELICU – INTELLECTUAL PROPERTY SRL Bucuresti, sector 4, str. Trestiana nr.1A, bl. 8A, sc.A, ap.16, Tel: 0314256780, fax: 0314256781, office@candv-ip.ro	DA
COSTINESCU PETRU 1998-1125	PETRU COSTINESCU-DICOSTI București, Str. Viorele nr. 30, bl. 20A, ap. 23, sector 4, OP 44 – CP5, Tel : 021/3303162, Fax : 021/330473 e-mail : petrucostinescu.dicosti@gmail.com	DA
COȘESCU CAMELIA 1999-46/2	M.D.P. RIGHTS AGENCY SRL Brasov, str. Lunga nr.270, cod postal 500450, Tel: 0268/440100, 440313; Fax: 0268/440221, Mobil: 0744355100, e-mail: office@mdp-rights-agency.ro www.mdp-rights-agency.ro	DA
COTRUTA LEONID 2006-1533	CABINET PROPRIETATE INDUSTRIALA COTRUTA LEONID Bucuresti, str. Vasile Lascar nr.182, bir. Nr.3, leonid.cotruta@gmail.com	DA
CSAPO MARTINESCU ERNEST 1995-1072	ROMBAT SA Bistrița, Drumul Cetatii nr.6 Tel. 0263/234011, Fax :0263/234010, e-mail: erni@rombat.ro	NU
DANCIU IOAN 2004 - 1373	NOWAPATENT SRL Medias, str. Lotru, nr.4, bl.92, ap.1 Tel : 0269/841373 ; 833273 GSM : 0744556074 Fax : 0269/833273, e-mail : nowapatent@birotec.ro, office@nowapatent.ro	DA
DONȚU OVIDIU-LIVIU 2000-1171	DONEXPERT SRL Suceava, str. George Enescu nr.34, bl.D72, sc.A, ap.5, ovidon@ccisv.ro, Tel: 0230.215004, 0742108100	DA
DRAGULIN IOANA 2005-1385	ROMINVENT S.A. București, Str. Ermil Pangratti nr. 35, et.1, sector 1, Tel: 021/2312515, 2312541, Fax: 021/2312550, 2312454, e-mail: office@rominvent.ro	DA
DUMITRESCU ARTEMIS SORINA 2003- 1250	ROMINVENT S.A. București, Str. Ermil Pangratti nr. 35, et.1, sect.1 Tel: 021/2312515, Fax: 021/2312550 e-mail:artemisb@rominvent.ro	DA
DUMITRESCU OANA IRINA 2005 - 1434	INNOVIS INTELLECTUAL PROPERTY Bucuresti, Calea Rahovei nr.217, bl.12, ap.60, Mobil: 0741572398, e-mail: office@innovis.ro	DA

ENE MARILENA 2003- 1253	DRINCEANU, ENE & ASOCIATII – CONSILIERI IN PROPRIETATE INDUSTRIALA SRL Bucuresti, str. Dr. Nicolae D.Staicovici nr.14, sector 5, Tel: 0722558957, fax: 021.2300175, marilena.ene@enepartners.ro	DA
ENE SILVIA 2000-1159	CABINET M. OPROIU – CONSILIERE ÎN PROPRIETATE INTELECTUALĂ București, Str. Popa Savu, nr. 42, parter, sector 1. Tel : 021/2602833, 021/2602834, Fax : 021/2602835, 021/2602836, CP : 2-229, e-mail : office@oproiu.ro	DA
ENESCU LUCIAN 1992-7	ROMINVENT S.A. București, Str. Ermil Pangratti nr. 35,et.1, sector1, Tel: 021/2312515, 2312541, Fax: 021/2312550, 2312454, e-mail: office@rominvent.ro	DA
ENESCU MIRUNA 2003- 1254	ROMINVENT S.A. București, Str. Ermil Pangratti nr. 35, et.1, sect.1 Tel: 021/2312515, Fax: 021/2312550 e-mail : menescu@rominvent.ro	DA
FAIGHENOV MARIOARA 1995-1063	AGENȚIE DE PROPRIETATE INTELECTUALĂ ȘI TRANSFER DE TEHNOLOGIE-AGPITT-SRL București, B-dul Libertății nr. 12, bl.113, sc.2, et.3, ap.28, sector 4; CP 42-106,Tel: 021/3177693; Fax : 021/3177584 ; GSM : 0744 293552 ; 0724539752 e-mail :faighenov@xnet.ro; office@agpitt.ro	DA
FĂNTĂNA RAUL-SORIN 1994-23	FĂNTĂNA RAUL SORIN & ASOCIAȚII SRL Brașov, str. 9 mai, nr.4, sc.D, ap.3 Tel/fax: 0268543657, office@inventii-marci.ro, www.inventii-marci.ro	DA
FIERĂSCU COSMINA- CATRINEL 1996-42	ROMINVENT S.A. București, Str. Ermil Pangratti nr. 35, et.1, sect.1 Tel: 021/2312515, Fax: 021/2312550 e-mail: office@rominvent.ro	DA
FLOREA ILEANA MARIA 2003- 1258	NESTOR NESTOR DICULESCU KINGSTON PETERSEN – CONSILIERE ÎN P.I. S.R.L. București, sector 1, sos. Bucuresti Ploiesti, nr.1A, Bucharest Business Park, corp A, et.1 camerele 9 si 10, tel: 0212011200, fax: 0212011210, e-mail : ileana.florea@nnkp.ro	DA
FRISCH CRINA NICOLETA 2000-1172	FRISCH & PARTNERS SRL Bucuresti, str. Ceasornicului, nr.7, sector 1, cod 14111, tel: 0213101165, fax: 0213130130, Mobil: 0722212480, office@frisch.ro, crina.frisch@frisch.ro	DA

FUCIU ANIȘOARA 2003-1259	CABINET ANI FUCIU SRL Com.Snagov, Bloc P53, sc.A, ap.1, jud.Ifov, Tel: 021/3106399, Fax: 021/3106398, GSM: 0744370196, e-mail: ani.fuciu@consilier-marci.ro	DA
FULEA MARIA 1995-1076	EURORESSOURCES SRL Medias, str. Ion Creangă, nr.4, ap.6, Tel: 0269/843504, Fax: 0269/824812	DA
GAVRIL NICULINA 2001-1211	CABINET N. D. GAVRIL S.R.L. București, Str. Ștefan Negulescu nr. 6A, sector 1, 011651 Tel./fax: 021/2302882 , GSM: 0722983520, 0723 383 758, e-mail : cabinetgavril@yahoo.com, gavrilmn@yahoo.com	DA
GAVRILIU ANA-CORINA 1993-1031	BIOTEHNOS S.A. Otopeni, Str. Gorunului nr.3-5, Tel: 031.7102402, 0317102383, Fax: 031.7102400, GSM : 0723302092, corinagav@hotmail.com	NU
GÂNSCA AURELIAN TUDOR 2003-1221	RAMCONSULTING SRL Cluj Napoca, Str. Augustin Buneanr.28, fax.0364/401528 tel. mobil 0722-229696 e-mail ramcluj@yahoo.com	DA
GHENU MIHAELA 1993-15	ROMINVENT S.A. București, Str. Ermil Pangratti nr. 35, et.1, sect.1 Tel: 021/2312515, Fax: 021/2312550 e-mail: office@rominvent.ro	DA
GHIȚĂ CONSTANTIN 1992-13	CONSTANTIN GHIȚĂ OFFICE SRL Timișoara, Str. Take Ionescu nr. 24-28, sc. B ap. 2 Jud.Timiș, Tel/Fax: 0256/435976, GSM: 0744 162462, e-mail: ghita@ghitaconstantin.ro	DA
GLADCOV PETRE 1999-1135	GLADCOV PROINVENT Bucuresti, str. Mizil nr.7, bl.G19, ap.35, Tel: 6307728, petregladcov@yahoo.com	DA
GRECU ELENA 2005 - 1382	NOMENIUS S.R.L. Bucuresti, sector 6, str. G.M. Zamfirescu nr.46, bl.22A, sc.1, ap.11, camera 1, elena.grecu@nomenius.ro	DA
HARSANY ALEXANDRU 2003-1251	NESTOR NESTOR DICULESCU KINGSTON PETERSEN – CONSILIERE IN P.I. S.R.L. București, sector 1, sos. Bucuresti Ploiesti, nr.1A, Bucharest Business Park, corp A, et.1, camerele 9 si 10, Tel : 021/2011200, Fax : 021/2011210, GSM : 0722203934, e-mail : alexandru.harsany@nnkp.ro	DA
HĂISAN MARIA 2000-1202	CABINET INDIVIDUAL MARIA HĂIȘAN Botoșani, calea Natională nr.65, bl. I3, ap.10, tel: 0231534249, mobil: 0728004574, mh20@k.ro	DA

IACOBINI ANCA SVETLANA 2003- 1262	IACOBINI&CO, CONSILIERI IN DREPTUL DE PROPRIETATE INDUSTRIALA SRL Bucuresti, Calea Mosilor, nr.258, bl. 4bis, ap.22, sector 2, Tel : 021/2104690 ; Fax : 021/2104793 E-mail : asimri@yahoo.com	DA
IACOBINI MIHNEA RĂZVAN 2003- 1261	IACOBINI&CO, CONSILIERI IN DREPTUL DE PROPRIETATE INDUSTRIALA SRL București, Calea Mosilor, nr.258, bl. 4bis, ap.22, sector 2, Tel : 021/2104690 ; Fax : 021/2104793 E-mail : asimri@yahoo.com	DA
IOACĂRĂ VALENTIN 1999-50	ROVALCONS SRL -AGENȚIE DE PROPRIETATE INTELECTUALĂ Câmpina, Str. Orizontului, nr.1, bl. R10, ap.27, Jud. Prahova, Tel/Fax: 0244/371390; GSM : 0722 540580 e-mail: rovalcons@xnet.ro	DA
IOANITESCU TRAIAN 1994-1053	CABINET INDIVIDUAL IOANIȚESCU TRAIAN București, Bd. Timișoara nr.49, Bl Cc6, ap.27, sector 6, Tel: 021/4402510	DA
ION DAN ADRIAN 2003-1260	CABINET PROPRIETATE INDUSTRIALA – IONDA Bucuresti, 010577, Calea Dorobantilor nr.126-130, bl.8, ap.50, Tel/fax: 021/2316549, Mobil: 0722687982 e-mail: ionda@rdsmail.ro	DA
ION RODICA-COCUȚA 1993-1032	CABINET DE PROPRIETATE INDUSTRIALĂ “BIONPI” București, 010577, Calea Dorobanților 126-130 Bl. 8, et. 9 Ap. 50 sector 1, cod 010577, Tel/Fax: 021/2316549, 031/8054616 GSM: 0723 187944, 0746184697 e-mail: bionpi@rdsmail.ro, bionpi@hotmail.com	DA
ISOC DORIN 1994-1052	INTEGRATOR CONSULTING SRL Cluj Napoca, Str. Dunării nr. 25 b1C1 ap5,jud. Cluj Tel/Fax: 0264/442817, GSM : 0745235585 e-mail : dorin.isoc@aut.utcluj.ro	DA
ISTRATE ȘTEFAN 2000-1175	SOLO INVENT S.R.L. București, Calea 13 Septembrie, nr. 104, bl. 48, ap. 8, sector 5, Tel/Fax: 021/4511497, GSM: 0744 313 229, solo_invent@yahoo.com	DA
ITU TEODORA 2003-1268	CONINFO S.R.L. Târgu Mures, str. Lacrimioarea nr.9,Tel:0265/210138, Fax: 0265/210109, Mobil: 0729618641 e-mail: teodora@coninfo.ro, office@coninfo.ro	DA
IVANCA GAVRIL 2004-1357	CABINET PROPRIETATE INDUSTRIALA ARINOVA Arad, 310151, str. Coriolan Petreanu, nr.28, Tel/fax: 0257/255842, mobil: 0744246562, info@arinova.ro	DA

IVANCA MARIA ELISAVETA 1993-1033	AGENȚIA DE PROPRIETATE INDUSTRIALĂ "LABIRINT" Arad, Str. Coriolan Petreanu nr. 28, Tel/Fax: 0257/255842, GSM: 0722 458129 e-mail: info@labirint.ro	DA
IVĂNESCU GABRIEL DAN 1996-1091	CABINET INDIVIDUAL- IVANESCU GABRIEL DAN Brașov, Str. Al. I. Cuza nr. 58 ap. 7, tel: 0268471650, fax: 0368816013, GSM: 0722 248415, e-mail: d.ivanescu@xnet.ro	DA
KLEININGER TOMA 2005-1423	I.P. NEW MARK COMPANY S.R.L. Bucuresti, sector 3, bd. Mircea Voda, nr.37, bl. M29, sc.C, ap.83	DA
LARION ELISABETA- SONIA 1992-9	ROMINVENT S.A. București, Str. Ermil Pangratti nr. 35, et.1, sect.1 Tel: 021/2312515, Fax: 021/2312550 e-mail: office@rominvent.ro	DA
LAZĂR ELENA 1997-28	CABINET DE PROPRIETATE INDUSTRIALĂ Buzău, Str.Unirii, Bl.16C,Et.3, Ap. 12, cod 120013, OP 1, CP 52, Tel./Fax: 0238 724262 GSM: 0723 328633, cpielena@recomplast.com	DA
LOREŢ ALEXANDRU 1992-6	INVENTA – AGENTIE DE PROPRIETATE INTELECTUALA S.R.L. București, Bdul Corneliu Coposu, nr. 7, bl. 104, sc.2, etaj 1, ap.31, sector 3, Tel : 021/3200285, Tel/Fax :021/3228325, inventa@mark-patent.ro	DA
LUCĂCEL MIHAIELA 2003- 1288	CABINET DE PROPRIETATE INDUSTRIALA LUCACEL MIHAIELA I.I. Bucuresti, sector 3, aleea Rotunda nr.2, bl. H8, ap.38, GSM:0745347813, e-mail : office@markdesign.ro	DA
MACAMETE ELENA 1992-1003	ICPE CA București, Splaiul Unirii 313, sect. 3 Tel: 021/3467231, mobil: 0722642756, Imacamete@icpe-ca.ro	NU
MANEA MARCELA 2008-1602	ROMARK INTELLECTUAL PROPERTY Bucuresti, Aleea Campul cu flori nr.12, bl. A49, ap.35, sector 6, mobil: 0724755705	DA
MARINESCU RUXANDRA 2003-1271	PATENTMARK S.R.L. București, Str. Dr. N. Turnescu nr. 2, sector 5, Tel/fax 021/3121669, Fax: 021/2233963, e-mail: stema@pcnet.ro , 0722626875	DA
MARTINESCU ALINA NICOLETA 2008-1605	ROMINVENT S.A. București, Str. Ermil Pangratti nr. 35, et.1, sect.1, Tel: 021/2312515, Fax: 021/2312550 e-mail: alina.v.burlacu@gmail.com	DA

MĂRGĂRIT CĂTĂLIN 2004-1364	SOCIETATE CIVILĂ PROFESIONALĂ MĂRGĂRIT, FLOROV & ASOCIAȚII București, str. Dornei nr.56, et.1, camera 1, tel: 0214103992, fax: 0214103570, e-mail: office@mfplawyers.ro	DA
MIHAI LUCIAN 2001-1209	LINKLATERS MICULIȚI ȘI ASOCIAȚII S.C.P.A. București, Str. Nicolae Iorga, nr. 8, sector 1 Tel : 021/3071500, Fax : 021/3071555 e-mail: lucian.mihai@linklaters.com, lucian.mihai@drept.unibuc.ro	DA
MIHUT IONEL OVIDIU 2004 - 1365	BOSTINA SI ASOCIAȚII – INDUSTRIAL PROPERTY SRL Bucuresti, sector 1, str. Aleea Alexandru , nr20A, camera 2, Tel/ fax: 021/3194466, Mobil: 0722294830, ovidiu.mihut@bostinalawyers.eu	DA
MILCEV GABRIELA 2003- 1230	ALLEGRA CONSULTING SRL București, Aleea Huedin nr.1, bl.5, sc.1, ap.5, sector4, GSM: 0722249961, Tel/Fax: 021/3231384 e-mail: gabriela.milcev@allegra.ro; www.allegra.ro	DA
MINCA DENIS ANTOANETA 2006- 1519	HAHUI, MINCA SI ASOCIAȚII SRL Bucuresti, str. Ghiociei nr.12, sector 2, tel: 021.3189619, fax: 021.3109189, e-mail: dns_minca@yahoo.com	DA
MÎNDRU MIHAELA 2003-1257	CABINET INDIVIDUAL MÎNDRU MIHAELA București, Str. Grigore Alexandrescu nr.1, bl.D7, ap.4, sector1, Fax: 021/2230342 GSM: 0722601120 e-mail: florea@gide.com	DA
MOHONEA CRISTIAN 1997-62	PATENTMARK S.R.L. București, Str. Dr. N. Turnescu nr. 2, sector 5, Tel/fax 021/3121669, , Fax: 021/2233963, e-mail: stema@pcnet.ro	DA
MOHONEA LILIANA 1997-61	PATENTMARK S.R.L. București, Str. Dr. N. Turnescu nr. 2, sector 5, Tel/fax 021/3121669, Fax: 021/2233963, e-mail: stema@pcnet.ro	DA
MUȘĂTESCU ANDRA OANA 2000-1181	ANDRA MUSATESCU CABINET DE PROPRIETATE INDUSTRIALA București, Str. Drumul Taberei nr. 71, Bl. TD 42, sc. 1, et. 4, ap. 28, sector 6 GSM : 0722 879810 ; e-mail : amusatescu@dnt.ro	DA
NĂSTASE CRISTIAN 2000-1184	SD PETOSEVIC ROMANIA SRL București, Calea Victoriei nr.100, sc.1, ap.20, biroul 1, Tel: 021/3057996, Fax: 021/3145481, cnastase@petosevic.com	DA

NEACSU CARMEN AUGUSTINA 2000- 1186	CABINET INDIVIDUAL NEACSU CARMEN AUGUSTINA Baia Mare, str. Rozelor, nr.12/3, tel: 0727318168, e-mail: carmen@bic.cdimm.org	DA
NEAGU CATALIN 2005 - 1458	CABINET INDIVIDUAL PROPRIETATE INDUSTRIALA CATALIN NEAGU Iasi, str. Tutea Petre nr.5, bl.909, tr.1, ap.11, Cod postal: 700730, Tel: 0232/276000, Fax: 0232/405425, 0232/211843, Mobil: 0744514264, e-mail: catalin.neagu@proprietateindustriala.ro	DA
NEGOMIREANU LIVIA 1999-1140	CABINET INDIVIDUAL NEGOMIREANU LIVIA Bucuresti, Sos. Nicolae Titulescu nr.94, bl.14A, ap.127,sect.1, Tel: 0314214598, GSM: 0722444719, cabinetnegomireanu@airbites.ro	DA
NICOLAESCU DANIELLA- OLGA 1992-1006	ROMINVENT S.A. București, Str. Ermil Pangratti nr. 35, et.1, sect.1 Tel: 021/2312515, Fax: 021/2312550 e-mail: office@rominvent.ro	DA
NICOLAE IOAN 1993-22	CABINET INDIVIDUAL "INDEPENDENT PROPRIETATE AGENT" București, sector 5, Str. Fabrica de chibrituri nr. 42 Tel/ Fax: 021/3352938, GSM: 0728.865.008	DA
NIȚĂ FLORINA 1996-1083	OLTCHIM SA Râmnicu Vâlcea, Str. Uzinei nr. 1, 240050, jud. Vâlcea Tel: 0250/701200/3225, Fax: 0250/735030 e-mail: oltchim@oltchim.ro	NU
NIȚU ION 2000-1204	CABINET INDIVIDUAL – NITU ION Constanta, str. Dezrobirii nr.110, bl. IS8, sc.A, ap.1, Tel: 0241/512608, mobil: 0723317298	DA
OLTEANU CAMELIA 2000 - 1189	ROMINVENT S.A. București, Str. Ermil Pangratti nr. 35,et.1, sector1, Tel: 021/2312515, 2312541, Fax: 021/2312550, 2312454, e-mail: office@rominvent.ro	DA
OPREA MARILENA 2003-1277	CABINET MARILENA OPREA Bucuresti, sector 6, str. Mărgelelor nr.6, bl. 304, sc.4, ap.45, tel: 0722259260, moprea@cimo.ro, marilena.oprea@cimo.ro	DA
OPREA PATRICIA DIANA 2005-1412	DICONSULT – Cabinet consiliere in domeniul proprietatii industriale Cluj Napoca, str. Mircea cel Batran, nr.2, ap.12, Tel: 0264/565885, mobil: 0724323761, patricia.ciceo@terapia.ro	DA

OPROIU MARGARETA 1992-8	CABINET M. OPROIU-CONSILIERE ÎN PROPRIETATE INTELECTUALĂ București, Str. Popa Savu, nr. 42, parter, sector 1, Tel : 021/2602834, 021/2602833, Fax : 021/2602836, 021/2602835, P.O.Box 2-229, e-mail : office@oproiu.ro	DA
OSIESCU TRAIAN 1999-1138	OSTER – SOCIETATE CIVILA PROFESIONALA DE PROPRIETATE INDUSTRIALA Bucuresti, Str. Batiste nr.35, ap. 23, sector 2, cod 020935, Tel/Fax: 021/3147249 , GSM: 0723.177.236, traianosiescu@xnet.ro	DA
PALKO SORINA-IUSTINA 1999-1150	AEROSTAR S.A. Str. Condorilor, nr. 9, Bacău Tel : 0234/175 070, Fax : 0234/ 172 023, e-mail : aerostar@aerostar.ro	NU
PANTILIMON MIHAI 2004 - 1337	BRANDYNAMICS AGENTIE DE PROPRIETATE INDUSTRIALA S.R.L. Piatra Neamt, Aleea Caisilor nr.9, bl.13, ap.17 Tel/fax: 0233/232452, 0364/102070, 0747403927, OP3, CP 19 Piatra Neamt, office@brandynamics.ro	DA
PAVEL SORIN EDUARD 2003-1273	SCHOENHERR INTELLECTUAL PROPERTY S.R.L. București, bd. Dacia nr.30, etaj 4, camera – Echipa Sebastian 01, tel: 0213196790, fax: 0213196791, e.pavel@schoenherr.ro	DA
PĂUINEȘ ALEXANDRINA 2003- 1245	GLOBAL CONSULTING S.R.L. Iasi, spl. Bahlui, nr.29, bl. B5, sc.A, ap.7 Tel: 0726737527	DA
PEICIU ADRIANA 2003-1289	CABINET INDIVIDUAL PEICIU ADRIANA Bucuresti, str. Stefan cel Mare nr.230, Bl.46, ap.47, Tel/fax: 021/2360317, 2104132	DA
PETCU COSTIN 97-1115	ROMINVENT S.A. București, Str. Ermil Pangratti nr. 35, et. 1, sect. 1 Tel: 021/2312515, 2312541, Fax: 021/2312550, 2312454, e-mail: cpetcu@rominvent.ro	DA
PETREA DANA MARIA 2003- 1223	CABINET M. OPROIU-CONSILIERE ÎN PROPRIETATE INTELECTUALĂ București, Str. Popa Savu, nr. 42, parter, sector 1, Tel : 021/2602834, 021/2602833, Fax : 021/2602836, 021/2602835, P.O.Box 2-229, e-mail : office@oproiu.ro	DA
PIOARU RALUCA ANDREEA 1999-56	ROMPROSPER SERVIMPEX SRL București, Șos. Mihai Bravu nr. 294, bl.6,sc.B, ap. 63, sector 3, cod 030319, Tel/Fax: 021/3222857, 021/3207419, fax: 326.20.20 Mobil:0744654128;0744536405, 0724880514 e-mail: office@piva.ro; raluca_pioaru@yahoo.com	DA

POP CĂLIN RADU 1996-50	CABINET ENPORA S.R.L. București, str. George Calinescu nr.52A, ap.1, 011694, Tel: 021 2300990; 031 1001634, Fax: 021 2302311; 031 1007927, pop@patents.ro	DA
POP MARIA 2004- 1355	CABINET PROPRIETATE INDUSTRIALĂ MARIA POP București, Intrarea Vasile Paun nr.5, ap.2, sector 5, Tel: 021/ 3159040, Fax: 021/3161888, office@legal-assistance.ro	DA
POP MOTOGNA CLELIA 2004 - 1351	CONSTANTIN GHIȚĂ OFFICE SRL Timișoara, str. Take Ionescu nr. 24-28 sc. B, ap. 2, Tel/Fax: 0256/435976,; clelia@ghitaconstantin.ro	DA
POP VIRGINIA DAISY 1992-2	CABINET ENPORA S.R.L. București, str. George Calinescu nr.52A, ap.1, 011694, Tel: 021 2300990; 031 1001634, Fax: 021 2302311; 031 1007927, pop@patents.ro	DA
POPA CRISTINA 2000-1193	ROMINVENT S.A. București, Str. Ermil Pangratti nr. 35, et. 1, sect. 1 Tel: 021/2312515, 2312541, Fax: 021/2312550, 2312454,e-mail: office@rominvent.ro	DA
POPESCU ANGELA 1997-1103	CABINET PROPRIETATE INDUSTRIALĂ POPESCU ANGELA București, str. Complexului nr.10, bl.40, ap.14, Tel :021/3243756, tel : 0318.04.68.81 GSM : 0723051279, angela_intelect@yahoo.com	DA
POPESCU CODRUTA OCTAVIA 2004 - 1326	ARIANA AGENȚIE DE PROPRIETATE INDUSTRIALĂ SRL Timisoara, Calea Aradului, nr.33, ap.7 Tel: 0722538766, c_popescu2000@yahoo.com	DA
POPESCU LAURENTIU HOREA 2004-1354	V&f IP CONSULTING SRL Bucuresti, Bd Camil Ressu, nr.27, bl.N1, ap.214, Tel: 021/3140200, Fax: 021/3140290, Mobil: 0744487223, popescul@vf.ro	DA
POPESCU LIVIA 2004-1312	CABINET POPESCU LIVIA Bucuresti, bd. Camil Ressu 27, bl.N1, ap.188 Tel: 021/3481010, liviap25@yahoo.com	DA
POPESCU MAGDALENA DANIELA 2005-1466	SOCIATATE CIVILA PROFESIONALA LEGAL2M Bucuresti,str. George Enescu nr.7, et.4, ap.23, mobil: 0728839880, fax: 021.3154462, magda.popescu@legal2m.com	DA
POPESCU RADU-ROMEO 2001-1207	CABINET POPESCU RADU ROMEO București, Bd. Corneliu Coposu nr. 3,bl.101,sc.3,et.4, ap.50, sector 3, GSM : 0721753049, e-mail : romeoradu.popescu@rdslink.ro	DA

PRISTAVU GHEORGHE 2008-1591	BRANDYNAMICS AGENTIE DE PROPRIETATE INDUSTRIALA S.R.L. Piatra Neamt, Aleea Caisilor nr.9, bl.13, ap.17 Tel/fax: 0233/232452, 0364/102070, 0747403927, OP3, CP 19 Piatra Neamt, office@brandynamics.ro	DA
PUȘCAȘ NICOLAE IOSIF 2005- 1377	CABINET PROPRIETATE INDUSTRIALĂ PUȘCAȘ NICOLAE IOSIF București, str. Secerișului nr.25, sector 4, Tel/Fax : 021/ 332.73.88, Mobil: 0722.878.946	DA
PUȘCAȘU DAN 1994-1056	LOYAL PARTNERS – AGENȚIE DE PROPRIETATE INTELECTUALĂ SRL Galati, Str. Portului nr.23, Parcul De Soft, cam.307, cod 800025, Tel/Fax: 0236/464847, tel/fax: 0236/407032, GSM: 0722 744241, office@loyalpartners.ro www.loyalpartners.ro	DA
RADU DANIELA 2003-1240	CONSINVENT S.R.L. Buzau, b-dul Unirii, bl.35B, ap.2, mobil : 0745452268, e-mail: consinvent@yahoo.com	DA
RASKAI MARIA MAGDALENA 1993-28	RASKAI M M BREVMARC CONSULT S.R.L. Dej, Str. Unirii, nr.3,BL.d8, ap.7, judetul Cluj, 405200, Tel/Fax: 0264/211847, GSM: 0742084050, raskaimm@yahoo.com	DA
RAȚĂ ANDREI VLAD 2005 - 1381	RATZĂ ȘI RATZĂ SRL București, B-dul A.I. Cuza Nr. 52-54, Sect.1 Tel :021/2601348, Fax : 021/2601349 email : office@ratza-ratza.com, avr@ratza-ratza.com	DA
RĂDULESCU MIOARA 1996-47	TERMOOPTIM SRL Str. Cetatea de Balta nr.118, bl.9, sc.B, ap.12, tel/fax : 0214330310, termooptim@rdslink.ro	NU
RAȚĂ GRIGORE 1992-3	RATZA SI RATZA SRL București, B-dul A.I. Cuza Nr. 52-54, Sect.1 Tel :021/2601348, Fax : 021/2601349 email : office@ratza-ratza.com, gregory@ratza-ratza.com	DA
ROBU MARICICA 1999-1133	SC MITTAL STEEL ROMAN SA Roman, Str.Ștefan cel Mare,nr.15, parter, sc.A, cod 611038, Tel: 0233/701403, 0233/701223, Fax: 0233/748405, 0233/748465 maricica.robust@mittalsteel.com	NU
ROMAN IOAN 1999-1152	IAR S.A. GHIMBAV Brașov, Str. Aeroportului nr. 1, Tel: 0268/475269/1076,Fax: 0268/475287, Mobil :0745145535, e-mail: ioanry@yahoo.com	NU

ROȘ VIOREL 2006-1485	CABINET INDIVIDUAL ROȘ VIOREL Bucuresti, bd.Unirii nr.66, bl.K3, ap.7, Mobil: 0722560675, fax: 3208044, e-mail: viorelros@asdpi.ro	DA
RUTA FULGER LAURENTIU 2005 - 1470	CABINET DE PROPRIETATE INDUSTRIALA RUTA FULGER LAURENTIU Cluj Napoca, bd. 21 decembrie, nr,40, ap.4, Mobil: 0747892450, ruta_laurentiu@yahoo.com	DA
SAVU MARIANA 2004-1342	CABINET DE PROPRIETATE INDUSTRIALA SAVU MARIANA Bucuresti, str. Paul Greceanu nr.9, bl.20A, ap.26, Tel/ Fax: 021.2120651, mobil: 0722783660, liliana.savu@credidam.ro	DA
SECĂREANU DOINA MARIA 2003-1286	INVENTA - AGENTIE DE PROPRIETATE INTELECTUALA S.R.L. București, Bdul Corneliu Coposu, nr. 7, bl. 104, sc.2, etaj 1, ap.31, sector 3, Tel : 021/3200285, Tel/Fax : 021/3228325, e-mail : inventa@mark-patent.ro	DA
SOARE LILIANA 1999-060	INVENTA - AGENTIE DE PROPRIETATE INTELECTUALA S.R.L. București, Bdul Corneliu Coposu, nr. 7, bl. 104, sc. 2, etaj 1, ap. 31, sector 3, Tel: 021/3200285, Fax: 021/3228325, inventa@mark-patent.ro	DA
SPRINCEANU NICOLAE 1996-1097	"SPRINCEANU NICOLAE" AGENȚIE DE CONSULTANȚĂ ÎN PROPRIETATE INTELECTUALĂ ȘI TRANSFER DE TEHNOLOGIE Drobeta Turnu Severin Str. Gheorghe Ionescu Sisești nr. 96, bl.E2, sc.1, ap.8, Tel/Fax: 0352801490; GSM:0721 796318 e-mail: NicolaeSprinceanu@yahoo.com	DA
STANCIU ADELINA 1994-14	HARCOV A.P.I. SRL Sfântu Gheorghe, Jud Covasna Str. Nicolae Iorga nr. 61 bl. 10 E sc. B. ap.9 Tel. 0267/ 352 267, Mobil:0744435291, stanciu@planet.ro, propind@mail.asimcov.ro	DA
STANCIU ION 1994-1058	S.N.P. PETROM S.A.-SUCURSALA I.C.P.T. CAMPINA Jud. Prahova, Cămpina 105600, B-dul Culturii nr. 29, Tel:0244/549944, Fax: 0244/549682, ion.stanciu@petrom.com	NU
STĂNCESCU ALIN CRISTIAN 2003-1278	LEGAL BRAND S.R.L. București, Str. Nicolae Licăreț nr.1, bl.33, sc.C, ap.107,Tel: 0722607380, legal.brand@easynet.ro	DA

STĂNCESCU ANCA 2000-1194	LEGAL BRAND S.R.L. București, Str. Nicolae Licăreț nr.1, bl.33, sc.C, ap.107, Tel: 0722674635, legal.brand@easynet.ro	DA
STIOPU NORICA 2003-1280	MOBILENIA SRL București, Șos. Pantelimon nr.161, sector 2, Tel : 021/2506270 Fax : 021/2507456 e-mail : norica.stiupu@mobilenia.com	NU
STOIAN IOAN 1992-1008	AGENȚIE DE PROPRIETATE INDUSTRIALĂ ȘI TRANSFER TEHNOLOGIC "STOIAN IOAN" Roman, 611127, B-dul Republicii, bloc 46, sc. C, ap. 35, jud. Neamț, Tel/Fax: 0233/741268, GSM: 0745 643738, istoian@engineer.com	DA
STRECHE GHERGHINA 1997-1116	S.C. PETROM S.A. Bucuresti, Calea Dorobantilor nr. 239, Sector 1. Telefon: 40 60092; Mob. 0723 55 20 26; Fax: 4060433 e-mail: gherghina.streche@petrom.com	NU
STURZA IOANA 1999-59	CABINET M. OPROIU-CONSILIERE ÎN PROPRIETATE INTELECTUALĂ București, Str. Popa Savu, nr. 42, parter, sector 1, Tel : 021/ 2602833, 021/2602834, Fax : 021/2602836, 021/2602835, P.O.Box2-229, office@oproiu.ro	DA
STURZA OANA ALINA 2003-1224	CABINET INDIVIDUAL OANA ALINA STURZA Bucuresti, Intr. Teiul Doamnei, nr.1, bl.19A, ap.39 Mobil: 0741136409, e-mail: alinasturza@gmail.com	DA
SULIMAN MARIA- GABRIELA 1999-1147	AGENȚIA NAȚIONALĂ A MEDICAMENTULUI București, Str. Av. Sănătescu nr. 48 Tel.: 021/2241710/369, Fax: 021/2243497 e-mail: mariasuliman @anm.ro	NU
SUSU LILIANA – MARIA 1999-1144	CABINET INDIVIDUAL SUSU LILIANA MARIA Brasov, str. Carierei nr.126, cod postal 500216, Tel: 0268/310007, Fax: 0268/314026, liliana.csomos@gsk.com	DA
SZENTE SĂNDOR 1999-48	SZENTE SĂNDOR Odorheiu Secuiesc, str. Victoriei, nr. 41, bl. U6, et.1, ap. 4, județ Harghita, cod poștal 535600, Tel. /fax 0266/219143, e-mail: prooffice@szente.ro	DA
ȘANTA VALENTINA 2003-1227	CABINET INDIVIDUAL VALENTINA ȘANTA Tg.Mures, str. Koos Ferencz nr.21, bl.21, ap.44, Mobil: 0740028967, 0728151499 vsanta@gedeon-richter.ro	DA
ȘOVA DAN-EUGEN 1993-1013	PIDES-CABINET DE PROPRIETATE INDUSTRIALĂ București, Str. Valea Buzăului, nr. 10, bl. G30, ap. 36, sector 3, Tel: 021/3455351 GSM: 0723708632 e-mail: pides2004@yahoo.com	DA

ȘOVAR IOAN 1995-32	CABINET DE PROPRIETATE INDUSTRIALĂ S.I. SRL Timișoara, Str. Moise Doboșan nr.110, cod 300600 Tel.0256/475105;GSM: 0722 984909, e-mail: ioan_sovar@yahoo.fr	DA
TAVASZI ZOLTAN 2005-1471	CABINET PROPRIETATE INDUSTRIALA TAVASZI ZOLTAN Bucuresti, Calea Mosilor nr.135, et.7, ap.14, tel: 021.3155969, fax: 021.3155969, tavaszi.zoltan@gmail.com	DA
TĂRĂBÎC LUCIAN 2000-1195	LUTARIS INTELPROT S.R.L. Timisoara, 300426, str. Ana Ipatescu nr.45, Tel/Fax: 0256/489301, Mobil: 0742143718, 0723319154, e-mail: qualitarium@qualitarium.ro	DA
TĂRCHILA NICOLETA AURICA 2008-1595	CABINET ENPORA S.R.L. București, str. George Calinescu nr.52A, ap.1, 011694, Tel: 021 2300990; 031 1001634, Fax: 021 2302311; 031 1007927, pop@patents.ro	DA
TĂTARU DOINA 1995-19	PERSOANĂ FIZICĂ Piatra Neamț, Str. Apele Minerale nr. 4, Tel: 0233/223602, e-mail: doina_tataru@msn.com	DA
TEODORESCU MIHAELA 1995-30	ROMINVENT S.A. București, Str. Ermil Pangratti nr. 35, et.1, sect.1 Tel: 021/2312515, Fax: 021/2312550 e-mail: office@rominvent.ro	DA
TEODORU EMANUEL 2004-1322	TEODORU & ASSOCIATES INTELLECTUAL PROPERTY AGENCY Bucuresti, bd. Marasesti nr.2B, bl.A, sc.2, parter, ap.4 bis, cod postal 040254, Tel: 323.08.38, Fax: 326.39.55, e-mail: emanuel@teodoru.ro, www.romaniatrademarks.ro	DA
TEODORU VIOLETA 2003-1264	TEODORU & ASSOCIATES INTELLECTUAL PROPERTY AGENCY Bucuresti, bd. Marasesti nr.2B, bl.A, sc.2, parter, ap.4 bis, cod postal 040254, Tel: 323.08.38, Fax: 326.39.55, GSM: 0722549219 e-mail: violeta@teodoru.ro, www.romaniatrademarks.ro	DA
TOMUȘ OCTAVIAN ION 2005-1481	SOCIETATE CIVILĂ PROFESIONALĂ MĂRGĂRIT, FLOROV & ASOCIAȚII București, str. Dornei nr.56, et.1, camera 1, tel: 0214103992, fax: 0214103570, e-mail: office@mfplawyers.ro	DA

TUDOR DANIELA 1999-1136	TUDOR DANIELA – persoana fizica autorizata Bucuresti, str. Baba Novac nr.11, bl. G17, ap.51, cod postal 031623, Tel./Fax.: 040213240412 Mobil : 0749218326, consultanta@tudordaniela.ro	DA
TURTOI RADUCU 2007- 1545	TURTOI INTELECTUAL PROPERTY FIRM SRL Bucuresti, Splaiul Independenței nr.3, bl.17, ap.7,sector 5, mobil: 0722390388, tel/fax: 021.3135120, office@turtoi.ro , www.turtoi.ro	DA
ȚOȚU IOAN 2000-1196	N.P.C. S.R.L. Brasov, str. Alexandru cel Bun, nr.13, bl.E28, ap.7, cod 500025, OP 1 – CP 298, GSM: 0744520357, e-mail: totu@unitbv.ro	DA
ȚULUCA DOINA 1996-48	NESTOR NESTOR DICULESCU KINGSTON PETERSEN – CONSILIERE ÎN P.I. S.R.L. București, sector 1, sos. Bucuresti Ploiesti, nr.1A, Bucharest Business Park, corp A, et.1 camerele 9 si 10, tel: 0212011200, fax: 0212011210, e-mail : doina.tuluca@nnkp.ro	DA
ȚURCANU CONSTANTIN 1992-10	INVENTA - AGENTIE DE PROPRIETATE INTELECTUALA S.R.L. București, Bdul Corneliu Coposu, nr. 7, bl. 104, sc.2, etaj 1, ap.31, sector 3, Tel : 021/3200285, Tel/Fax : 021/3228325,GSM : 0744 324510, e-mail : inventa@mark-patent.ro	DA
UDREA ELENA RODICA 1994-25	OSTER – SOCIETATE CIVILA PROFESIONALA DE PROPRIETATE INDUSTRIALA Bucuresti, Str. Batiste nr.35, ap. 23, sector 2 Tel/Fax: 021/3147249, 0721254270, traianosiescu@xnet.ro	DA
VASILESCU RALUCA 1995-37	CABINET M. OPROIU-CONSILIERE ÎN PROPRIETATE INTELECTUALĂ București, Str. Popa Savu, nr. 42, parter, sector 1, Tel : 021/2602834, 021/2602833, Fax : 021/2602836, 021/2602835, office@oproiu.ro	DA
VĂTAVU LIVIU 2006- 1539	SC ANTIBIOTICE SA Iasi, str. Valea Lupului nr 1, cod 707410, tel: 0742532882. 0727024582, fax: 0232.211020, e-mail: liviuvatavu@antibiotice.ro , trademarks@antibiotice.ro	NU
VELCEA MARIAN 1994-26	INVEL – AGENȚIE DE PROPRIETATE INDUSTRIALĂ București, str. Ion Ghica nr.3, ap.20, Fax: 0311.027.616, GSM: 0723205048, 0788885352, velcea@invel.ro	DA

VELICA ION GABRIEL 2004 - 1370	CABINET VELICA – Agenție de proprietate industrială Bucuresti, str. Brutus M.I., nr.13, ap.3, cod 050124 Tel/ Fax: 021/3357463, Mobil: 0722645283, www.velica.ro, office@velica.ro	DA
VELICU ANCA 2003- 1275	CONSTANTIN & VELICU – INTELLECTUAL PROPERTY SRL Bucuresti, sector 4, str. Trestiana nr.1A, bl. 8A, sc.A, ap.16, Tel: 0314256780, fax: 0314256781, office@candv-ip.ro	DA
VELȚAN LOREDANA 1999-45	INVENTA - AGENTIE DE PROPRIETATE INTELLECTUALA S.R.L. București, Bdul Corneliu Coposu, nr. 7, bl. 104, sc.2, etaj 1, ap.31, sector 3, Tel : 021/3200285, Tel/Fax :021/3228325,inventa@mark-patent.ro	DA
VIRGILIUS VASILACHE 2003-1228	EDIPLAST S.R.L. Tg. Mureș, Str. Măgurei nr.25, ap.2, 0744394036 Tel/Fax: 0265/263775,moniadela@artelecom.net	DA
VISALOM MONICA 2004 - 1340	AGENȚIE DE PROPRIETATE INDUSTRIALĂ – APIA SRL București, Str. Romancierilor nr.5, bl.C14, sc.B Ap.41, sector 6; OP 23 CP 11,Tel./Fax: 021/7783100; e-mail: office@mark-apia.ro, Site: www.mark-apia.ro	DA
VIȘOIU LILIAN CĂTALIN 2003-1246	CABINET DE PROPRIETATE INDUSTRIALĂ “VIȘOIU LILIAN CĂTALIN” București, Str. Alexandru Vlahuta nr.3, bl. M48, sc.A, ap.7, sector 3, Tel/Fax: 021/3207251, GSM: 0744480657,visoiucatalin@yahoo.com,	DA
VLAD CONSTANTIN 2000-1199	VLAD CONSTANTIN Constanța, Bdul. 1 decembrie 1918 nr. 5, bl.F16, ap.34, Tel/Fax: 0241/625643, GSM: 0722 370300, e-mail: vlad@gmb.ro	DA
VOICU ALEXANDRA 1992-5	CABINET VOICU ALEXANDRA București, B-dul Magheru, nr. 9, sc. 2, et.9, ap. 89, sector 1, PO BOX 22-246, Tel/Fax: 021/3153684, agv-office@xnet.ro	DA

LISTA NOILOR CONSILIERI ÎN PROPRIETATE INDUSTRIALĂ, MEMBRI AI CAMEREI
NAȚIONALE A CONSILIERILOR ÎN PROPRIETATE INDUSTRIALĂ DIN ROMÂNIA,
publicati in liste in luna aprilie 2009

Nume și Prenume/ Nr. reg. național	Denumirea societății/ Adresa societății	Societate cu obiect activitate p.i.	Domenii
ADAM BEATA 2008-1566	CABINET INDIVIDUAL ADAM BEATA Miercurea Ciuc, aleea Octavian Goga nr.2, sc.A, ap.10, tel: 0740887334, beata.adam@gmail.com	DA	Mărci
COTRUTA LEONID 2006-1533	CABINET PROPRIETATE INDUSTRIALA COTRUTA LEONID Bucuresti, str. Vasile Lascar nr.182, bir. nr.3, leonid.cotruta@gmail.com	DA	Mărci Desene

Notă: Listele privind consilierii în proprietate industrială s-au tipărit conform datelor trimise de Camera Națională a Consilierilor în Proprietate Industrială, din România. Pentru relații suplimentare, vă rugăm să vă adresați doamnei ing. Doina Țuluca.

ORDIN nr. 03/15.01.2002

În temeiul art. 6, alin. 3, din HG nr. 573/07.09.1998, și a Deciziei Primului-ministru, nr. 45/13.03.1998, Directorul General al Oficiului de Stat pentru Invenții și Mărci emite următorul:

ORDIN

Articol unic: Lista centrelor regionale, cuprinzând datele utile și instituțiile gazdă, așa cum sunt prezentate în anexă, se publică în Buletinul Oficial de Proprietate Industrială, împreună cu prezentul Ordin.

Director General,

ing. Gábor VARGA

**CENTRE REGIONALE PENTRU PROMOVAREA PROPRIETĂȚII
INDUSTRIALE ÎN ROMÂNIA, ÎNFIINȚATE ÎN TERITORIU CU SPRIJINUL
OFICIULUI DE STAT PENTRU INVENȚII ȘI MĂRCI**

Florin Popa Coordonator al Centrelor regionale de Promovare a Proprietății Industriale din partea OSIM
Ion Ghica, nr. 5, sector 3, București 030044, România
e-mail: florin.popa@osim.ro
tel: (004) 021 315.43.63
fax: (004) 021 312.38.19
mobil: 0723 330 752

BACĂU

- str. Libertății, nr. 1, cod 600052, județul Bacău,
- tel: 004-0234 570010, int.104
- fax: 004-0234 571070
- mobil: 004-0744538409
- e-mail: camerabc@cciabc.ro; strategie@cciabc.ro; crppi@cciabc.ro
- www.cciabc.ro/departamente/crppi.php
- contact: cons. juridic Silviu MUNTEANU

BAIA MARE

- b-dul Independenței, nr. 4B, Baia Mare, cod 430123, județul MARAMUREȘ
- tel/fax: 004-0262 213753
- e-mail: crpppimm@bic.cdimm.org; sorin@bic.cdimm.org; carmen@bic.cdimm.org
- http://crpppimm.cdimm.org/
- contact: ing. Sorin IANCU
ing. Carmen NEACSU - director centru

BIHOR

- str. Roman Ciorogariu, nr. 65, ORADEA, cod 410009, CP 211, județul BIHOR
- tel: 004-0259 417807; 004-0359417991; 004-0359417992
- fax: 004-0259 47 0015
- e-mail: secretariat@ccibh.ro
- contact: Mihaela SECARA

BISTRIȚA-NĂSĂUD

- str. Petre Ispirescu, nr. 15 A, Bistrița, cod 420081, județul BISTRIȚA-NĂSĂUD
- mail address: Oficiul Poștal 1, Căsuța Poștală 18, Bistrița 420081, județul Bistrița-Năsăud
- tel. 004-0263 230640; 004-230400; 004-210038
- fax. 004-0263 230640; 004-0263 210039
- e-mail: office@ccibn.ro sau relatii@ccibn.ro
- www.cciabn.ro
- contact: ing. Daniel Cristian BĂLAN - tel: 0733.900.193

BRĂILA

- str. Pensionatului, nr. 3, C.P. 6-42, Brăila, cod 810245, județul BRĂILA
- tel/fax: 004-0239 613716; 004-0239 613172; 004-0239 614324
- tel: 004-0239 612388
- e-mail: cciabr@brx.ssibr.ro
- contact: ing. Angela SPIRIDON

BRAȘOV

- adresa de vizitare și consultanță: Colina Universității, corp I
- mail address: Brașov, cod 500500, județul BRAȘOV, O.P.1, C.P. 298
- tel: 004-0268 412921/196
- fax: 004-0268 472241
- e-mail: totu@unitbv.ro
- www.ctib.ro
- director centru: ing. Ioan Țoțu
- contact: cons. juridic Simona HRIȚCU

CONSTANȚA

- b-dul Alexandru Lăpușeanu, nr.185 A, județul CONSTANȚA
- tel: 004-0241-618475; 004-0241 613907; 004-0241 619854;
- fax: 004-0241-619454
- e-mail: barothi@ccina.ro
- www.ccina.ro
- contact: ing. Adriana BAROTHI

COVASNA

- Sediul ASIMCOV, str. Presei, nr. 4, Sfântu Gheorghe, cod 520009, județul COVASNA, O.P.1, C.P. 167
- tel/fax: 004-0267 318152
- e-mail: stanciu@planet.ro
- contact: ing. Adelina STANCIU - telefon: 004-0744435291

CRAIOVA

- str. Libertății, nr. 19, corp Administrativ Universitate, camera 208-209, Craiova, cod 200583, județul DOLJ
- mail address: CP. 609, Oficiul Poștal 6 (OP 6), Craiova
- tel/fax: 004-0251 534880
- e-mail: inventii@administrativ.ucv.ro, ghmanolea@em.ucv.ro sau gmanolea@gmail.com
- www.central.ucv.ro/newwebpg/ciitt/CRPPI.htm sau <http://em.ucv.ro/cercetare/ciitt>
- contact: prof. dr. ing. Gheorghe MANOLEA - tel: 004-0744771432

GALAȚI

- str. Mihai Bravu, nr. 46, Galați, cod 800208, sediul Camerei de Comerț, județul GALAȚI
- tel: 004-0236 460312; 004-0236 473580;
- fax: 004-0236 460650
- e-mail: ccia@cciagl.ro; camcomin@cciagl.ro
- www.cciagl.ro
- responsabil centru: dr. ing. Dumitru GHECENCO, tel: 004- 0236407049
- fax: 0236306181
- e-mail: fdpigl@yahoo.com

IAȘI

- Campus Universitar Tudor Vladimirescu, sediul Institutului Național de Inventică, bl. T24, et. 1, C.P. 2002, O.P. 10, cod 700305, județul IAȘI
- tel/fax 0232-214763
- e-mail: inventica@inventica.org.ro
- www.inventica.org.ro/crpppi/index.html
- contact: prof. univ. dr. ing. Boris PLAHTEANU

SUCEAVA

- str. Universității, nr. 15-17, Suceava, cod 720229, județul SUCEAVA
- tel. 004-0230 521506; 004-0230520099
- fax: 004-0230 520099; 004-0230521506
- e-mail: ccisv@ccisv.ro; ovidon@ccisv.ro; sebastian@ccisv.ro
- contact: ing. Sebastian PĂDURARU - tel: 004-0741221494

TÂRGU-MUREȘ

- Centrul Regional de Promovare a Protecției Proprietății Industriale, str. Henri COANDĂ, nr. 1, Târgu-Mureș, cod 540048, județul MUREȘ
- tel: 004-0365806829; 004-0265269522
- fax: 004-0265269522
- e-mail: crpppi@rdslink.ro; office@patlib-mures.ro
- www.patlib-mures.ro
- coordonator: dl. Adrian PLESA - Director General
- persoane care lucrează în interiorul centrului: Adrian PLESA, Mircea POP, Marius PLESA, Stefan POP, Dan PREDESCU
- din partea instituției gazdă: Octavian PLESA
- contact: ing. Adrian PLESA
chim. Mircea POP

TIMIȘ

- Sediul lucrativ - str. Piața Victoriei, nr. 3, parter, sediu al CCIA Timiș, Timișoara, cod 300030, județul TIMIȘ
- tel: 004-0256 497136
- fax. 004-0256 219173
- e-mail: Aurelia.Chira@cciat.ro; ru@cciat.ro
- www.cciat.ro
- contact: ing. Aurelia CHIRA, consilier; tel. mobil: 004-0745 422896

Colegiul de redacție

Alice Mihaela Postăvaru - *Șef Serviciu Desene și Modele*
Cristina-Maria Bararu - *Șef Serviciu Editură - Tipografie*
Mihaela Târcolea - *Consilier editorial*
Emanuela Ungurașu - *Referent, Serviciul Desene și Modele*
Aurelia Mihalcea - *Referent, Serviciul Desene și Modele*
Adriana Negoită - *Redactor responsabil BOPI - Secțiunea DM*
Anca Șogor - *Tehnoredactor*



Editare și tehnoredactare computerizată: **Editura OSIM®**

Coperta: *Cristina-Maria Bararu*

Tiparul executat sub comanda nr. 171/2009, la
Tipografia OFICIULUI DE STAT PENTRU INVENȚII ȘI MĂRCI, BUCUREȘTI

Inscripționat la: Tipografia O.S.I.M. sub comada nr. 174/ 3.05.2009

Dirrecția - Redacția - Administrația
OFICIUL DE STAT PENTRU INVENȚII ȘI MĂRCI
Str. Ion Ghica nr. 5, Sector 3,
telefon: +4021 306.08.00 până la +4021 306.08.29
fax: +4021 312.38.19
e-mail: office@osim.ro <http://www.osim.ro>
BUCUREȘTI - ROMÂNIA

Tehnoredactare și tipar : OFICIUL DE STAT PENTRU INVENȚII ȘI MĂRCI