

OFICIUL DE STAT
PENTRU
INVENȚII ȘI MĂRCI

ROMÂNIA



**BULETINUL OFICIAL
DE
PROPRIETATE
INDUSTRIALĂ**

**Secțiunea DESENE și MODELE
(DESIGN)**

Nr. 6/2009

ROMANIA



OFICIUL DE STAT PENTRU INVENȚII ȘI MĂRCI

**BULETIN OFICIAL
DE
PROPRIETATE INDUSTRIALĂ**

**SECȚIUNEA DESENE ȘI MODELE
(DESIGN)**

6/2010

© Toate drepturile sunt rezervate O.S.I.M. Această publicație nu va putea fi reprodusă în tot sau în parte, în niciun mod, fără autorizație prealabilă.

BULETIN OFICIAL DE PROPRIETATE INDUSTRIALĂ

Nr. 6/2010

OFICIUL DE STAT PENTRU INVENȚII ȘI MĂRCI

Direcția-Redacția-Administrația

str. Ion Ghica, nr. 5, sector 3
telefon: + 4021.306.08.00
până la
+ 4021.306.08.29
fax: + 4021.312.38.19
e-mail: office@osim.ro
e-mail: editura@osim.ro
[http://](http://www.osim.ro) www.osim.ro

BUCUREȘTI - ROMÂNIA

ISSN-1223-7728

CUPRINS GENERAL

Prezentare BOPI	5
Coduri normalizate OMPI, utilizate în BOPI	8
Cereri de înregistrare a desenelor și modelelor, depuse la O.S.I.M publicate pe Internet în baza Ordinului nr. 81/2008..11
Lista cererilor de înregistrare a desenelor și modelelor publicate, aranjate	
• în ordinea crescătoare a numerelor de înregistrare	69
• în ordinea alfabetică a solicitanților	71
Lista desenelor și modelelor înregistrate în Registrul Național al desenelor și modelelor (DM), conform hotărârii comisiei de specialitate a O.S.I.M	
• DM depuse pe cale națională.	77
• DM depuse pe cale internațională.	78
Lista cererilor de desene și modele respinse conform hotărârii comisiei de specialitate a O.S.I.M.	81
Mențineri în vigoare	85
Lista certificatelor de înregistrare a desenelor și modelelor reînnoite, și perioada de valabilitate a acestora	89
Lista titularilor decăzuți din drepturi	93
Revalidări ale certificatelor de înregistrare	97
Modificări în situația juridică a titularilor	101
Erate	107
Diverse	
• Lista agenților specializate, a consilierilor în proprietate industrială și a mandatarilor autorizați în proprietate industrială	113
• Centre regionale pentru promovarea proprietății industriale în România	161

SOMMAIRE

Présentation du BOPI	5
Codes normalisés de l'OMPI utilisés dans le BOPI	8
Demandes d'enregistrement des dessins et des modèles déposées à l'OSIM publiées sur l'Internet en vertu de l'Ordre N° 81/2008	11
Liste des demandes d'enregistrement des dessins et des modèles publiés, <ul style="list-style-type: none">• ordonnées dans l'ordre croissant des numéros d'enregistrement• ordonnées dans l'ordre alphabétique des déposants	69 71
Liste des modèles enregistrés au Registre National des Dessins et des Modèles (DM) conformément à la décision de la Commission de Spécialité de l'Office d'Etat pour les Inventions et les Marques <ul style="list-style-type: none">• DM déposés par voie nationale• DM déposés par voie internationale ...	77 78
Liste des demandes d'enregistrement refusées conformément à la décision de la Commission de Spécialité de l'Office d'Etat pour les Inventions et les Marques	81
Maintiens en vigueur	85
Liste des certificats d'enregistrement des dessins et modèles renouvelés et leur période de validité	89
Liste des titulaires déçus des droits	93
Restauration des certificats d'enregistrement de dessins et modèles	97
Modifications dans la situation juridique du titulaire	101
Errata	107
Miscellanées <ul style="list-style-type: none">• Liste des agences spécialisées, conseillers en propriété industrielle et des mandataires agréés• Centres régionaux pour la promotion de la propriété industrielle en Roumanie ...	113 161

CONTENTS

Introducing BOPI	5
WIPO normalised codes used in BOPI	8
Applications of registration of designs filed at OSIM published on the Internet based on the Order no. 81/2008	11
List of the applications of registration of published designs arranged <ul style="list-style-type: none">• in breeder succession of registration numbers• in alphabetical order of the depositors	69 71
Designs registered in the National Register of Designs (DM) according to the decision of the State Office for Inventions and Trademarks design commission <ul style="list-style-type: none">• DM deposited on national way• DM deposited on international way	77 78
List of the applications of registration applications refused with the decision of the State Office for Inventions and Trademarks design commission	81
Maintenance in force	85
List of certificates for registration of the renewed designs and their period of validity	89
List of owners whose rights have ceased (forfeiture of their rights)	93
Certificates for design restoration	97
Changes in the owner's legal status	101
Erratum	107
Miscellaneous <ul style="list-style-type: none">• List of industrial property specialized agencies, attorneys and authorized representatives• Regional centres for the promotion of property in Romania	113 161

În Buletinul Oficial de Proprietate Industrială, cererile de înregistrare a desenelor și modelelor depuse la O.S.I.M. - sectorul Desene și modele, pentru care s-au constituit depozite reglementare, se publică în ordinea claselor:

- CLASA 01** - Produse alimentare
- CLASA 02** - Articole de îmbrăcăminte și mercurie
- CLASA 03** - Articole de voiaj, cutii, umbrele și obiecte personale, necuprinse în alte clase
- CLASA 04** - Perii
- CLASA 05** - Articole textile neconfeționate, materiale din fibre sintetice sau naturale
- CLASA 06** - Mobilier
- CLASA 07** - Articole de menaj, necuprinse în alte clase
- CLASA 08** - Articole și utilaje casnice de metal
- CLASA 09** - Ambalaje și recipiente pentru transportul sau păstrarea mărfurilor
- CLASA 10** - Ceasornicărie și alte instrumente de măsură, instrumente de control și de semnalizare
- CLASA 11** - Obiecte ornamentale
- CLASA 12** - Mijloace de transport și de ridicat
- CLASA 13** - Aparate de producere, distribuție și transformare a energiei electrice
- CLASA 14** - Aparate de înregistrare, de telecomunicații și prelucrare a informațiilor
- CLASA 15** - Mașini necuprinse în alte clase
- CLASA 16** - Articole fotografice, cinematografice sau optice
- CLASA 17** - Instrumente muzicale
- CLASA 18** - Imprimerie și mașini de birou
- CLASA 19** - Papetărie, articole de birou, materiale pentru arte, învățământ
- CLASA 20** - Echipamente pentru vânzare și publicitate, semne luminoase, indicatoare
- CLASA 21** - Jocuri, jucării, corturi și articole de sport
- CLASA 22** - Arme, articole pirotehnice, articole pentru vânatoare, pescuit sau distrugerea animalelor dăunătoare
- CLASA 23** - Instalații pentru distribuția fluidelor, instalații sanitare de căldură, de ventilație și condiționare a aerului, combustibili solizi
- CLASA 24** - Medicină și laboratoare
- CLASA 25** - Construcții și elemente de construcții
- CLASA 26** - Aparate de iluminat
- CLASA 27** - Tutun și articole pentru fumători
- CLASA 28** - Produse farmaceutice sau cosmetice, articole și instrumente pentru toaletă
- CLASA 29** - Dispozitive și echipamente contra incendiilor, pentru prevenirea accidentelor sau salvare
- CLASA 30** - Articole pentru îngrijirea sau întreținerea animalelor
- CLASA 31** - Mașini și aparate pentru prepararea mâncărilor și a băuturilor, necuprinse în alte clase
- CLASA 32** - Simboluri grafice și logo-uri, motive decorative pentru suprafețe, ornamentații
- CLASA 99** - Diverse

* Conform Aranjamentului de la Locarno, din 8 octombrie 1968, revizuit în 1998.

CONDIȚII DE VÂNZARE A
BULETINULUI OFICIAL DE PROPRIETATE INDUSTRIALĂ

Buletinul Oficial de Proprietate Industrială se poate obține de la **Oficiul de Stat pentru Invenții și Mărci**, str. Ion Ghica, nr. 5, sector 3, București.

- Relații despre condițiile anuale de abonare le puteți obține de la O.S.I.M., telefon +4021.306.08.00 până la +4021.306.08.29 interior 203 sau 275.
- Prețul unui abonament la publicația BOPI - DM -suport hârtie- este de 564 lei (cu difuzare prin poștă) și de 520 lei, cu ridicare de la sediul OSIM.
- Prețul unui abonament la publicația BOPI - DM -suport electronic- este de 283 lei (cu difuzare prin poștă) și de 213 lei, cu ridicare de la sediul OSIM (la solicitare, poate fi transmis prin FTP la prețul de 150 lei).
- În cazul în care vor interveni modificări ale prețurilor, acestea vor fi anunțate.

- Începând cu data de 1 septembrie 2004, contul OSIM este:
- IBAN RO 89TREZ 7005025XXX000278, Activitatea de Trezorerie și Contabilitate Publică a Municipiului București (ATCPMB)
- cod fiscal 4266081.

- Începând cu data de 1 ianuarie 2006, conturile IBAN OSIM de la Banca Comercială Română, Sala Palatului, sunt:

	CONT IBAN NOU	CONT IBAN VECHI
- cont LEI	IBAN RO49RNCB0080005630320001	IBAN RO56RNCB5025000007740001
- cont USD	IBAN RO22RNCB0080005630320002	IBAN RO29RNCB5025000007740002
- cont EUR	IBAN RO38RNCB0080005630320005	IBAN RO61RNCB5025000007740008
- cont CHF	IBAN RO65RNCB0080005630320004	IBAN RO45RNCB5025000007740005

Programul de lucru cu publicul, al Registraturii O.S.I.M., este următorul:

luni - joi: 8,30 - 16,00
vineri: 8,30 - 13,30

CERERI DE ÎNREGISTRARE A DESENELOR ȘI MODELELOR DEPUSE

(conform Legii nr. 129/29.12.1992 privind protecția
Desenelor și Modelelor)

În cuprins, sunt publicate cererile pentru care s-a cerut protecția în România, inclusiv cele conform Aranjamentului de la Haga, pentru care România a fost desemnată, și care au fost publicate în Buletinul Internațional de Desene și Modele.

Publicarea cererilor internaționale în Buletinul Oficial de Proprietate Industrială se face gratuit, cuprinzând doar datele bibliografice, și nu produce efecte juridice, scopul fiind informarea persoanelor interesate.

*

*

*

The applications requesting protection of designs in Romania are published, the ones under the Hague Agreement for which Romania has been designated included which applications have been published in the International Bulletin of Designs.

Publication of international applications in the Official Bulletin of Industrial Property is free of charge and only comprises the bibliographic data and produces no legal effects, its aim being that of informing the interested persons.

Extras din codurile normalizate ale Organizației Mondiale a Proprietății Intelectuale - OMPI - (norma ST3)
referitoare la organizațiile internaționale și țările care eliberează sau înregistrează titluri de proprietate industrială și care se regăsesc frecvent în Buletinul Oficial de Proprietate Industrială (lista este actualizată de OMPI, în aprilie 2007).

AD - Andora	EG - Egipt	KH - Cambodgia	RW - Ruanda
AE - Emiratele Arabe Unite	EH - Sahara Occidentală ³	KI - Kiribati	SA - Arabia Saudită
AF - Afganistan	EM - Oficiul pentru	KM - Comore (Insule)	SB - Insulele Salomon
AG - Antigua și Barbuda	Armonizarea Pieței	KN - Saint Kitts și Nevis	SC - Seychelle
AI - Anguilla	Interne (Mărci și	KP - Republica Populară	SD - Sudan
AL - Albania	Modele Industriale)	Democrată Coreea	SE - Suedia
AM - Armenia	(OHIM)	KR - Republica Coreea	SG - Singapore
AN - Antilele Olandeze	EP - Oficiul European de	KW - Kuweit	SH - Sfânta Elena
AO - Angola	Brevete (OEB) ¹	KY - Insulele Caimane	SI - Slovenia
AP - Organizația Regională	ER - Eritreea	KZ - Kazahstan	SK - Republica Slovacă
Africană de Proprietate	ES - Spania	LA - Laos (Republica	SL - Sierra Leone
Intelectuală (ARIPO) ¹	ET - Etiopia	Democrată)	SM - San-Marino
AR - Argentina	FI - Finlanda	LB - Liban	SN - Senegal
AT - Austria	FJ - Fidji	LC - Santa Lucia	SO - Somalia
AU - Australia	FK - Insulele Falkland	LI - Lichtenstein	SR - Suriname
AW - Aruba	(Malvine)	LK - Sri Lanka	ST - Sao Tomee și Principe
AZ - Azerbaidjan	FO - Insulele Feroe	LR - Liberia	SV - Salvador
BA - Bosnia-Herzegovina	FR - Franța	LS - Lesotho	SY - Siria
BB - Barbados	GA - Gabon	LT - Lituania	SZ - Elveția
BD - Bangladesh	GB - Anglia	LU - Luxemburg	
BE - Belgia	GC - Oficiul de Brevete al	LV - Letonia	
BF - Burkina Faso	Consiliului de Cooperare	LY - Libia	
BG - Bulgaria	pentru Statele Arabe din	MA - Maroc	TC - Insulele Turques
BH - Bahrein	Golf (GCC)	MC - Monaco	și Caiques
BI - Burundi	GD - Grenada	MD - Moldova	TD - Ciad
BJ - Benin	GE - Georgia	ME - Muntenegru	TG - Togo
BM - Bermude	GG - Guernsey	MG - Madagăscar	TH - Thailanda
BN - Brunei Darussalam	GH - Ghana	MK - Macedonia	TJ - Tajikistan
BO - Bolivia	GI - Gibraltar	ML - Mali	TL - Timor - Leste ⁶
BR - Brazilia	GL - Groelanda	MM - Mianmar	TM - Turkmenistan
BS - Bahamas	GM - Gambia	MN - Mongolia	TN - Tunisia
BT - Bhutan	GN - Guineea	MP - Insulele Mariana de Nord	TO - Tonga
BV - Insula Bouvet	GQ - Guineea Ecuatorială	MR - Mauritania	TR - Turcia
BW - Botswana	GR - Grecia	MS - Montserrat	TT - Trinidad-Tobago
BX - Oficiul din Benelux pentru	GS - Georgia de Sud și	MT - Malta	TV - Tuvalu
Proprietate Intelectuală	Insulele Sandwich	MU - Maurice	TW - Taiwan (Provincie
(BOIP) ²	GT - Guatemala	MV - Maldive	Chineză)
BY - Belarus	GW - Guineea-Bissau	MW - Malawi	TZ - Republica Unită
BZ - Belize	GY - Guiana	MX - Mexic	a Tanzaniei
CA - Canada	HK - Hong-Kong	MY - Malaezia	UA - Ucraina
CD - Republica Democrată	HN - Honduras	MZ - Mozambic	UG - Uganda
Congo	HR - Croația	NA - Namibia	US - Statele Unite ale Americii
CF - Republica Centrafricană	HT - Haiti	NE - Niger	UY - Uruguay
CG - Congo	HU - Ungaria	NG - Nigeria	UZ - Uzbekistan
CH - Elveția	IB - Biroul Internațional	NI - Nicaragua	VA - Saint-Siège
CI - Coasta de Fildeș	al Organizației Mondiale	NL - Olanda	VC - Saint Vincent
CK - Insulele Cook	de Proprietate Industrială	NO - Norvegia	et Grenadines
CL - Chile	(OMPI) ⁵	NP - Nepal	VE - Venezuela
CM - Camerun	ID - Indonezia	NR - Nauru	VG - Insulele Virgine Britanice
CN - China	IE - Irlanda	NZ - Noua Zeelandă	VN - Vietnam
CO - Columbia	IL - Israel	OA - Organizația Africană de	VU - Vanuatu
CR - Costa Rica	IN - India	Proprietate Intelectuală	WO - Organizația Mondială de
CU - Cuba	IQ - Irak	(OAPI)	Proprietate Intelectuală
CV - Insulele Capului Verde	IR - Iran (Republica Islamică)	OM - Oman	(OMPI)
CY - Cipru	IS - Islanda	PA - Panama	(Biroul Internațional) ⁵
CZ - Republica Cehă	IT - Italia	PE - Peru	WS - Samoa
DE - Germania ⁴	JE - Jersey	PG - Papua - Noua Guinee	XN - Institutul Nordic pentru
DJ - Djibouti	JM - Jamaica	PH - Filipine	Brevete (NPI)
DK - Danemarca	JO - Iordania	PK - Pakistan	YE - Yemen
DM - Dominique	JP - Japonia	PL - Polonia	ZA - Africa de Sud
DO - Republica Dominicană	KE - Kenia	PT - Portugalia	ZM - Zambia
DZ - Algeria	KG - Kirghistan	PW - Insulele Palau	ZW - Zimbabwe
EA - Organizația Euroasiatică		PY - Paraguay	
a Brevetului ¹		QA - Qatar	
EC - Ecuador		QZ - Oficiul European pentru	
EE - Estonia		Comunitatea Soiurilor de	
		plante (CPVO)	
		RO - România	
		RS - Serbia	
		RU - Federația Rusă	

- 1 Organizații interguvernamentale (oficii regionale de brevete) ce acționează în folosul anumitor State Contractante, în cadrul PCT (Tratatul de Cooperare în domeniul brevetelor). În cazul Oficiului European de Brevete, acționează, de asemenea, ca Autoritate Internațională de Cercetare și Autoritate Internațională de Examinare Preliminară, în cadrul PCT.
- 2 Oficiul din Benelux pentru Proprietate Intelectuală (BOIP) (înainte, Oficiul pentru Mărci înregistrate și Modele industriale) a înlocuit oficiile naționale din Belgia, Luxemburg și Olanda, în ceea ce privește orice activitate care are legătură cu mărcile, desenele și modelele.
- 3 Nume provizoriu.
- 4 În bazele de date electronice ale Registrului Internațional de Mărci, Biroul Internațional al OMPI folosește următoarele coduri adiționale, diferite de codurile active ale Standardului ST.3: "DD" pentru a desemna Germania fără teritoriul care, înainte de 3 octombrie 1990, a constituit Republica Federală Germania; "DT" pentru a desemna Germania fără teritoriul care, înainte de 3 octombrie 1990, a constituit Republica Democrată Germania.
- 5 Codul "WO" este utilizat în legătură cu publicarea internațională sub PCT (Tratatul de Cooperare în domeniul brevetelor) (PCT), a cererilor internaționale, înregistrate la orice Oficiu receptor, membru PCT dar, în aceeași măsură, și în legătură cu publicarea depozitelor modelelor, în cadrul Acordului de la Haga privind Depozitul Internațional al Modelelor. În această privință, referirea se face la codul INID (33) acordat în Standardele WIPO ST.9 și ST.80. Codul "WO" este, de asemenea, potrivit pentru a fi folosit în ceea ce privește înregistrarea internațională a mărcilor, în cadrul Acordului de la Madrid și al Protocolului de la Madrid privind Înregistrarea internațională a Mărcilor. Codul "IB" este folosit în ceea ce privește primirea cererilor internaționale, în cadrul PCT, înregistrate de Biroul Internațional al OMPI, având și rolul de Oficiu receptor, membru PCT.
- 6 Cod - "TL" - adoptat în data de 20 mai 2002.

**CERERI DE ÎNREGISTRARE A DESENELOR ȘI
MODELELOR, DEPUSE LA O.S.I.M., PUBLICATE
PE INTERNET, ÎN BAZA ORDINULUI NR. 81/2008**

CODURILE INID ale cererilor de certificat de înregistrare a desenelor și modelelor au următoarea semnificație:

(21) Numărul depozitului național:

(22) Data depozitului național:

(43) Data publicării:

(71) Numele și adresa solicitantului:

(74) Numele și adresa mandatarului:

(72) Numele autorului:

(54) Denumirea desenului/modelului:

(28) Numărul de desene/modele:

(51) LOC (7) CI:

(57) Descrierea desenului/modelului:

(80)*Numărul de depozit internațional, conform Aranjamentului de la Haga:

 Data înregistrării internaționale:

 Data publicării internaționale:

(30) Prioritate invocată:

(33) Țara:

(32) Data:

(31) Numărul:

* Depozit internațional înregistrat conform Aranjamentului de la Haga, la care România a fost desemnată, publicat în Buletinul Internațional de Desene și Modele, care poate fi consultat integral, inclusiv reprezentările grafice, la Oficiul de Stat pentru Invenții și Mărci. Procurarea Buletinului Internațional de Desene și Modele se poate face prin abonament la Biroul Internațional O.M.P.I. - Geneva, Elveția.

**CERERI DE ÎNREGISTRARE A DESENELOR ȘI MODELELOR,
DEPUSE LA O.S.I.M.**

În cuprins, sunt publicate toate cererile de înregistrare a desenelor și modelelor, depuse la Oficiul de Stat pentru Invenții și Mărci - Serviciul Desene și Modele, pentru care s-au constituit depozite reglementare în luna iunie 2010 (cu excepția cererilor pentru care nu s-au achitat taxele legale sau sunt incomplete). **Având în vedere art. 34 din Legea nr. 129/1992 privind desenele și modelele, modificată și completată prin Legea 280/2007**, pentru aceste cereri publicate, **persoana fizică sau persoana juridică îndreptățită la eliberarea certificatului beneficiază, provizoriu, de aceleași drepturi conferite titularului**, în conformitate cu prevederile **art. 30**, până la eliberarea certificatului de înregistrare, cu excepția cazurilor în care cererea de înregistrare a fost respinsă sau retrasă.

Publicarea cererilor internaționale în Buletinul Oficial de Proprietate Industrială - Secțiunea Desene și Modele **se face gratuit, cuprinzând doar datele bibliografice și nu produce efecte juridice**, scopul fiind informarea persoanelor interesate. Depozitele internaționale înregistrate conform Aranjamentului de la Haga, la care România a fost desemnată, sunt publicate în Buletinul de Desene și Modele Internaționale nr. 1/2010. Procurarea Buletinului de Desene și Modele Internaționale se poate face, prin abonament, la Biroul Internațional O.M.P.I. - Geneva, Elveția.

Publicarea datelor bibliografice a depozitelor se va face în ordinea crescătoare a claselor și subclaselor, conform Clasificării Internaționale pentru desene și modele (ediția a VIII -a), conform Aranjamentului de la Locarno.

Dacă **mai multe depozite au aceeași clasă și subclasă**, publicarea datelor bibliografice se va face în **ordinea numărului de înregistrare**.

În conformitate cu **art. 21 din Legea nr. 129/1992 privind desenele și modelele, modificată și completată prin Legea 280/2007**, **orice persoană interesată poate face opoziții** privind înregistrarea desenului sau modelului **în termen de 2 luni de la data publicării acestuia**.

În prezentarea cererilor de înregistrare a desenelor și modelelor, se folosesc codurile INID și codurile țarilor, a căror semnificație este dată la pag. 8 și 10.

CLASA 01 - PRODUSE ALIMENTARE

(21) f 2010 0237; (22) 21.06.2010; (43) 24.06.2010; (71) MUREȘAN ILEANA, STR. TRANSILVANIEI, NR. 5/107, BAIA MARE, MM 430253, MM, MUREȘAN ALINA, STR. TRANSILVANIEI, NR. 5/107, BAIA MARE, MM 430253, MM; (74) NEACȘU CARMEN AUGUSTINA PFA, STR. ROZELOR, NR. 12/3, BAIA MARE, MM 430293, BAIA MARE; (72) MUREȘAN ILEANA; MUREȘAN ALINA; (54) PRODUS ALIMENTAR; (28) 1; (51) 01-01

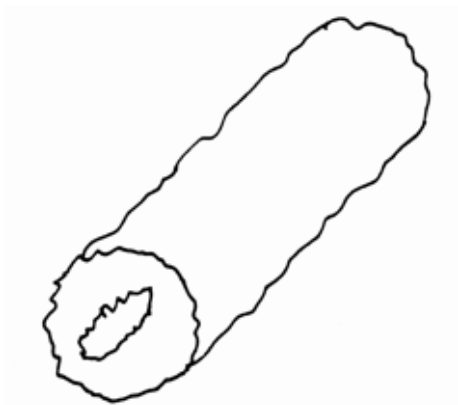

(21) f 2010 0237 - 1



(21) f 2010 0208 - 2



(21) f 2010 0208 - 3

CLASA 05 - ARTICOLE TEXTILE NECONFECTIONATE, MATERIALE DIN FIBRE SINTETICE SAU NATURALE

(21) f 2010 0208; (22) 08.06.2010; (43) 11.06.2010; (71) S.C. GABRY KAT CĂTĂLIN S.R.L., STR. VALEA IASULUI, NR. 118, CURTEA DE ARGEȘ, AG 115300, AG; (74) AGENȚIA DE PROPRIETATE INDUSTRIALĂ ARIANA-VIOLETA BOZOCEA, BD MIHAIL KOGĂLNICEANU, NR. 17, BL. C4, ET. 7, BV 500173, BRAȘOV; (72) MOCANU CĂTĂLIN GHEORGHE; (54) TĂVIȚE; (28) 3; (51) 05-06, 07-01



(21) f 2010 0208 - 1

CLASA 06 - MOBILIER

(21) f 2010 0212; (22) 10.06.2010; (43) 16.06.2010; (71) S.C. CERASA-RO IMPEX PROD S.R.L., COMUNA CÎRLIGELE, BLIDARI, VN 627066, VN; (74) STOIAN IOAN - AGENȚIE DE PROPRIETATE INDUSTRIALĂ ȘI TRANSFER TEHNOLOGIC, BD REPUBLICII, BL. 46, SC. C, AP. 35, 611127, ROMAN; (72) DARIE TOADER; (54) FOTOLII; (28) 3; (51) 06-01



(21) f 2010 0212 - 1.1



(21) f 2010 0212 - 1.2

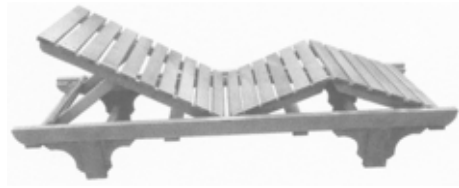

(21) f 2010 0212 - 3.1



(21) f 2010 0212 - 3.2



(21) f 2010 0212 - 2.1

(21) **f 2010 0185**; (22) 28.05.2010; (43) 04.06.2010; (71) S.C. AREAL S.R.L., STR. IONEL FERNIC, NR. 51, BL. C4, AP. 45, GALAȚI, GL 800572, GL; (74) **APOSTOL SALOMIA**, R.G. 11, SIRET 15, BL. E4, AP. 54, GL 6200, GALAȚI; (72) IBANESCU VASILE; (54) **DULAPURI DE EXTERIOR PENTRU APARATAJ S.C.B., CU SISTEM INTEGRAT DE ASIGURARE ȘI BLOCARE A PEREȚILOR LATERALI, CU 12 PUNCTE DE BLOCARE PE FIECĂRE PERETE**; (28) 12; (51) **06-04**



(21) f 2010 0212 - 2.2

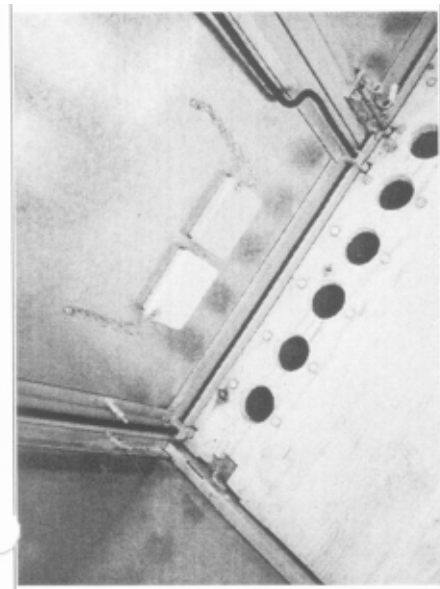

(21) f 2010 0185 - 1

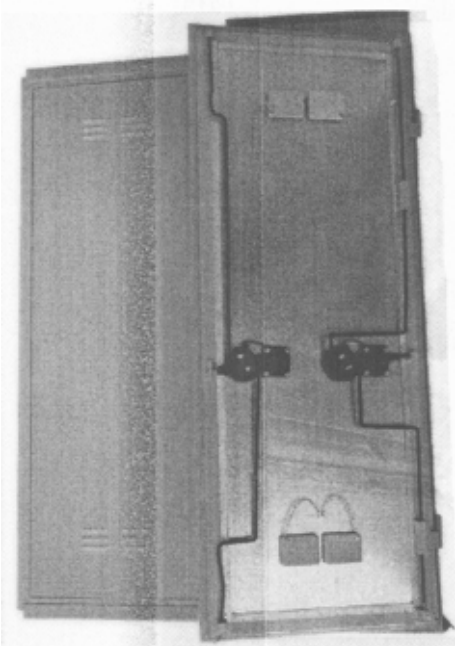

(21) f 2010 0185 - 2



(21) f 2010 0185 - 4

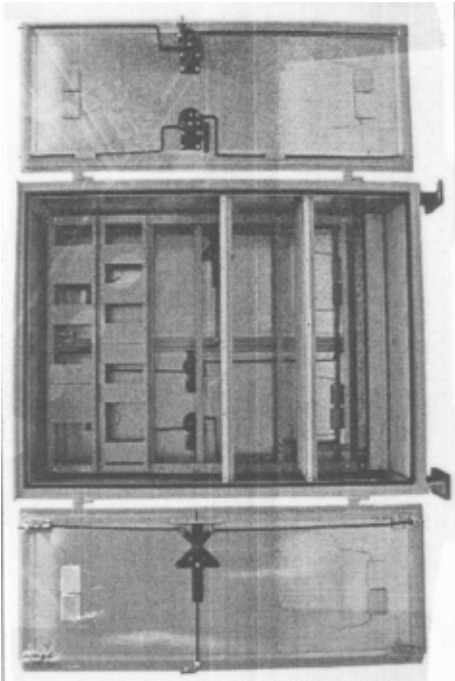

(21) f 2010 0185 - 3

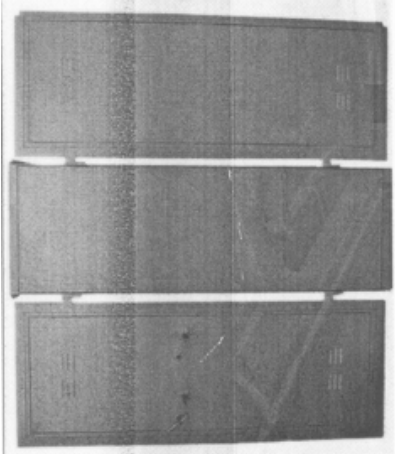

(21) f 2010 0185 - 5

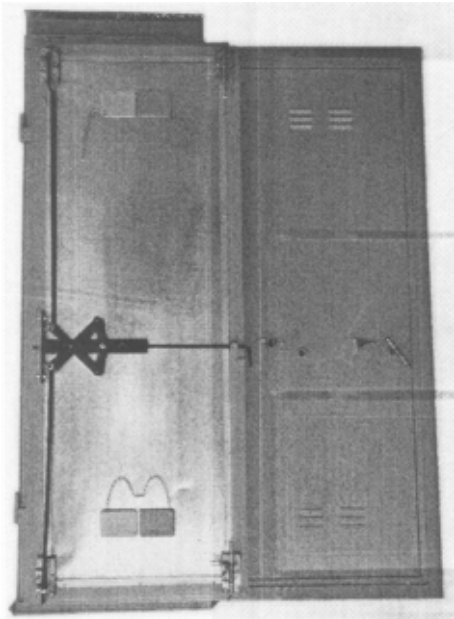

(21) f 2010 0185 - 6

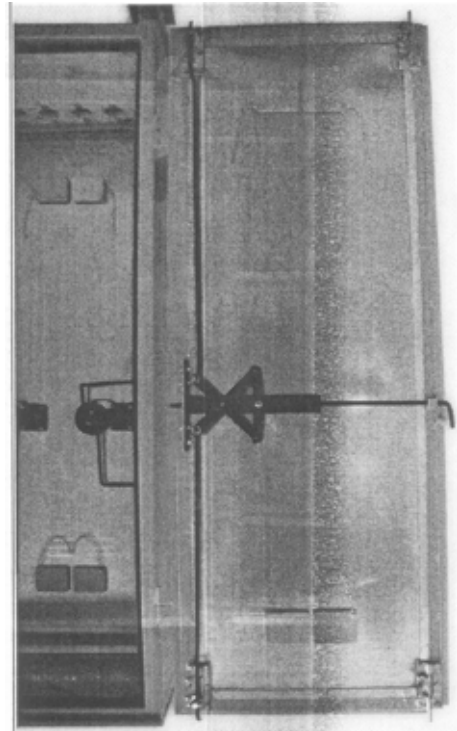

(21) f 2010 0185 - 8

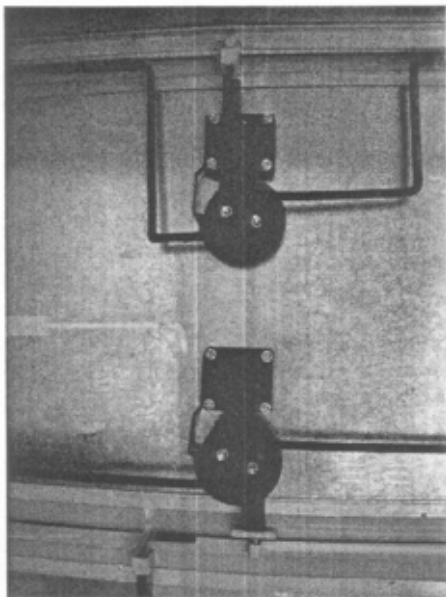

(21) f 2010 0185 - 7

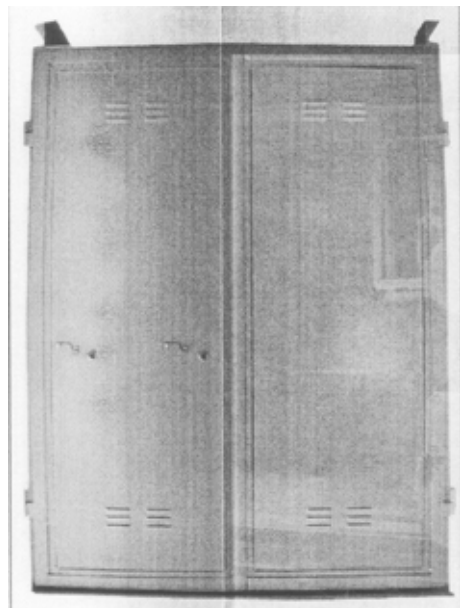

(21) f 2010 0185 - 9

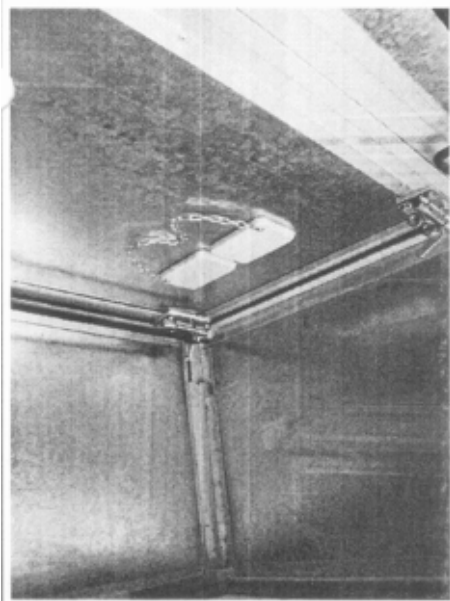

(21) f 2010 0185 - 10

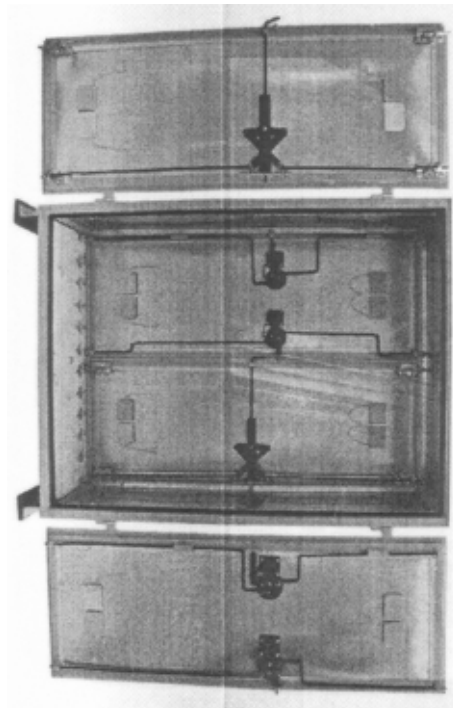

(21) f 2010 0185 - 12

(21) f 2010 0230; (22) 17.06.2010; (43) 23.06.2010;
(71) BULTOC CALIN, STR. DUMITRU BRUMARESCU,
NR. 7, SECTOR 4, BUCUREȘTI, B 041838, B; (72) BULTOC
CALIN; (54) **RAMĂ AFIȘARE POSTERE PUBLICITARE**;
(28) 2; (51) 06-07

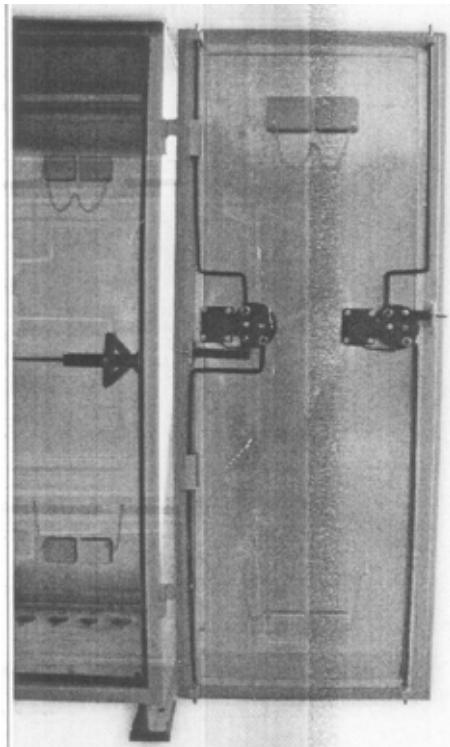

(21) f 2010 0185 - 11



(21) f 2010 0230 - 1



(21) f 2010 0230 - 2

CLASA 07 - ARTICOLE DE MENAJ NECUPRINSE ÎN ALTE CLASE

(21) f 2010 0226; (22) 16.06.2010; (43) 22.06.2010; (71) S.C. STERK PLAST S.R.L., ȘOSEAUA CONSTANȚEI, NR. 2, MEDGIDIA, CT 905600, CT; (72) ISLAMBAY ALI; (54) **TAVĂ ALIMENTE**; (28) 1; (51) **07-01, 99**

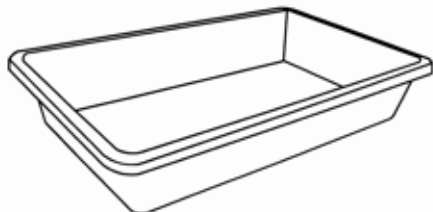

(21) f 2010 0226 - 1

(21) f 2010 0233; (22) 18.06.2010; (43) 24.06.2010; (71) S.C. STERK PLAST S.R.L., ȘOSEAUA CONSTANȚEI, NR. 2, MEDGIDIA, CT 905600, CT; (72) ISLAMBAY ALI; (54) **TOCĂTOR CU TAVĂ**; (28) 4; (51) **07-04, 99**

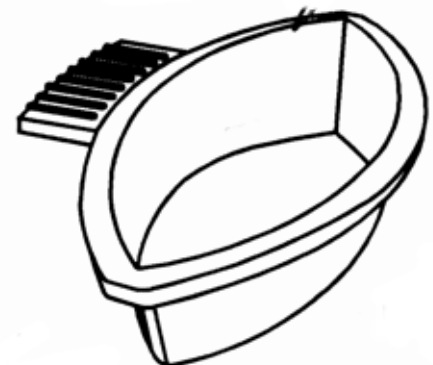

(21) f 2010 0233 - 1

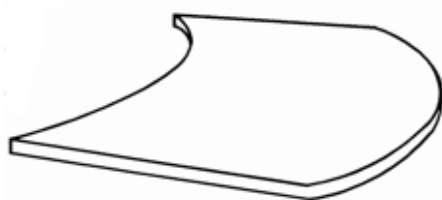

(21) f 2010 0233 - 2

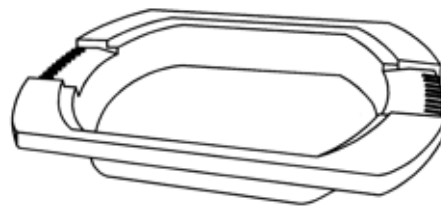

(21) f 2010 0233 - 3

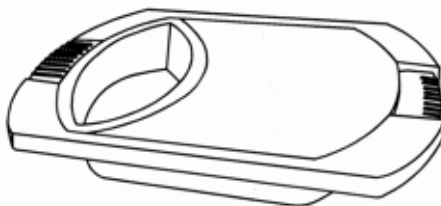

(21) f 2010 0233 - 4

(21) f 2010 0238; (22) 24.06.2010; (43) 30.06.2010; (71) S.C. DOLPLAST S.R.L., STR. GÎRLEȘTI, NR. 119, CRAIOVA, DJ200778, DJ; (74) **SPRÎNCEANU NICOLAE - AGENȚIE DE CONSULTANȚĂ ÎN PROPRIETATE INTELCTUALĂ ȘI TRANSFER DE TEHNOLOGIE**, STR. GH. IONESCU ȘIȘEȘTI, NR. 96, BL. E2, SC. 1, AP. 8, MH 220212, DROBETA-TURNU-SEVERIN; (72) BERCU ION; (54) **COȘ PENTRU RUFEE**; (28) 1; (51) **07-07**



(21) f 2010 0238 - 1.1

(21) **f 2010 0227**; (22) 16.06.2010; (43) 22.06.2010; (71) S.C. STERK PLAST S.R.L., ȘOSEAUA CONSTANȚEI, NR. 2, MEDGIDIA, CT 905600, CT; (72) ISLAMBAY ALI; (54) **SUPORT PROSOP**; (28) 1; (51) **07-99**

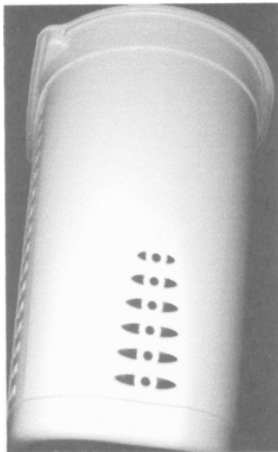

(21) f 2010 0238 - 1.2

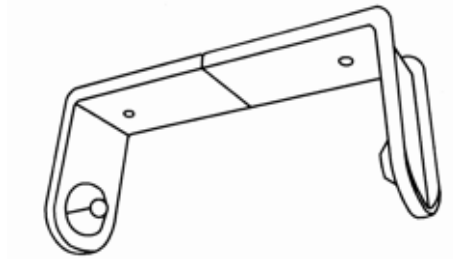

(21) f 2010 0227 - 1

(21) **f 2010 0234**; (22) 18.06.2010; (43) 24.06.2010; (71) S.C. STERK PLAST S.R.L., ȘOSEAUA CONSTANȚEI, NR. 2, MEDGIDIA, CT 905600, CT; (72) ISLAMBAY ALI; (54) **SET RECIPIENT CU SUPORT**; (28) 3; (51) **07-99, 09-01, 07**

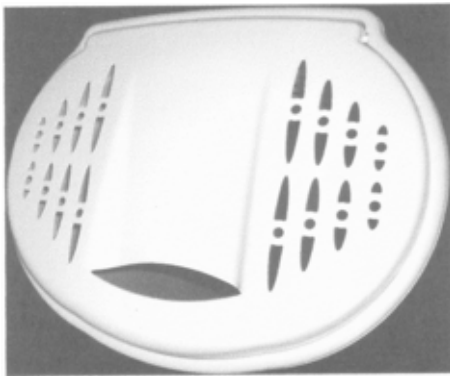

(21) f 2010 0238 - 1.3

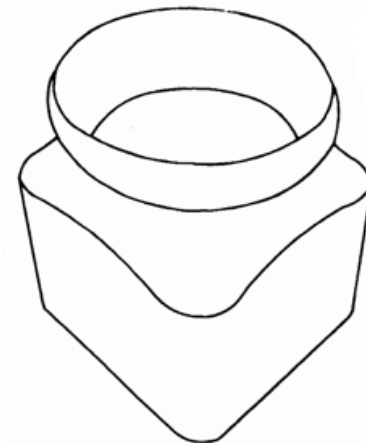

(21) f 2010 0234 - 1



(21) f 2010 0238 - 1.4

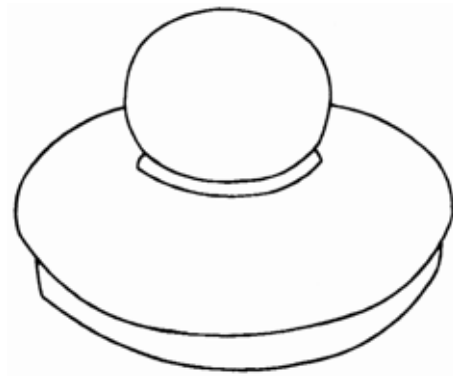

(21) f 2010 0234 - 2

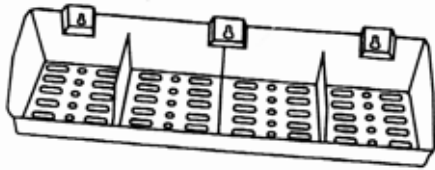

(21) f 2010 0234 - 3

CLASA 08 - ARTICOLE ȘI UTILAJE CASNICE DE METAL

(21) **f 2010 0219**; (22) 14.06.2010; (43) 19.06.2010; (71) S.C. SELECT DOORS CASTILIO S.R.L., ȘOSEAUA COLENTINA, NR. 427, SECTOR 2, BUCUREȘTI, B 021195, B; (54) **ELEMENTE COMPONENTE PENTRU UȘI**; (28) 3; (51) **08-06**



(21) f 2010 0219 - 3.1

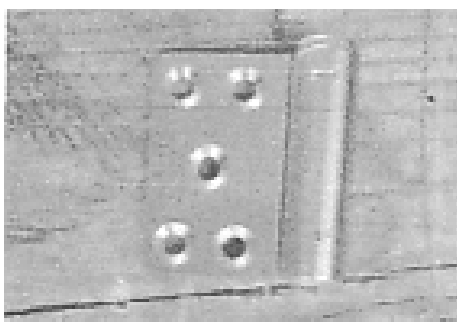

(21) f 2010 0219 - 1



(21) f 2010 0219 - 3.2

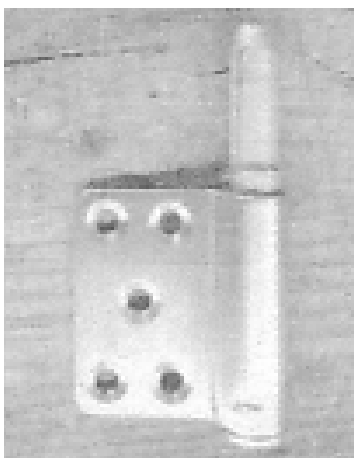

(21) f 2010 0219 - 2

(21) **f 2010 0231**; (22) 18.06.2010; (43) 23.06.2010; (71) S.C. REDPLAST S.R.L., STR. CALEA BUCUREȘTI, NR. 114, BRAȘOV, BV 50029, BV; (74) **S.C. NPC S.R.L. - IOAN ȚOȚU**, O.P. 1, C.P. 298, BV 500500, BRAȘOV; (72) AȘTEFĂNOAIE DINU, (54) **SUPORT PLACĂ ÎNMATRICULARE AUTO**; (28) 4; (51) **08-08, 20-03**

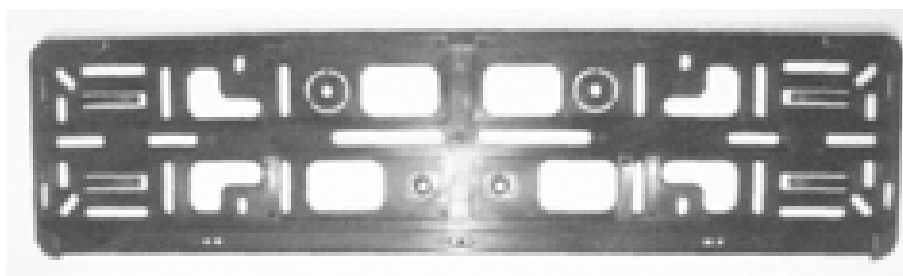

(21) f 2010 0231 - 1

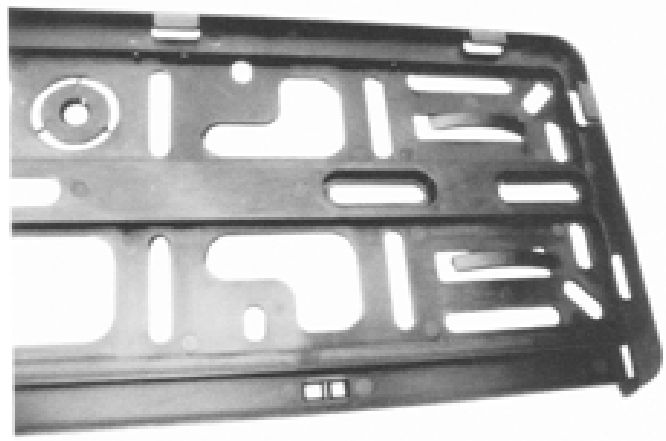

(21) f 2010 0231 - 2



(21) f 2010 0231 - 3

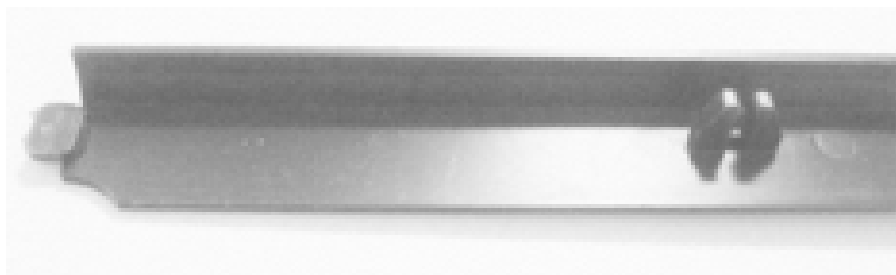

(21) f 2010 0231 - 4

**CLASA 09 - AMBALAJE ȘI RECIPIENTE PENTRU
TRANSPORTUL SAU PĂSTRAREA
MĂRFURILOR**

(21) f 2010 0205; (22) 03.06.2010; (43) 08.06.2010; (71) S.C.
ANNABELLA S.R.L., STR. BARAJULUI, NR. 52, RÂMNICU-
VÂLCEA, VL 240266, VL; (74) **CABINET INDIVIDUAL DE**

PROPRIETATE INDUSTRIALĂ NEGOMIREANU LIVIA,
ȘOSEAUA NICOLAE TITULESCU, NR. 94, BL. 14A, SC. 4,
AP. 127, SECTOR 1, BUCUREȘTI, B 011146, BUCUREȘTI;
(54) **BORCAN DE STICLĂ;** (28) 1; (51) **09-01**

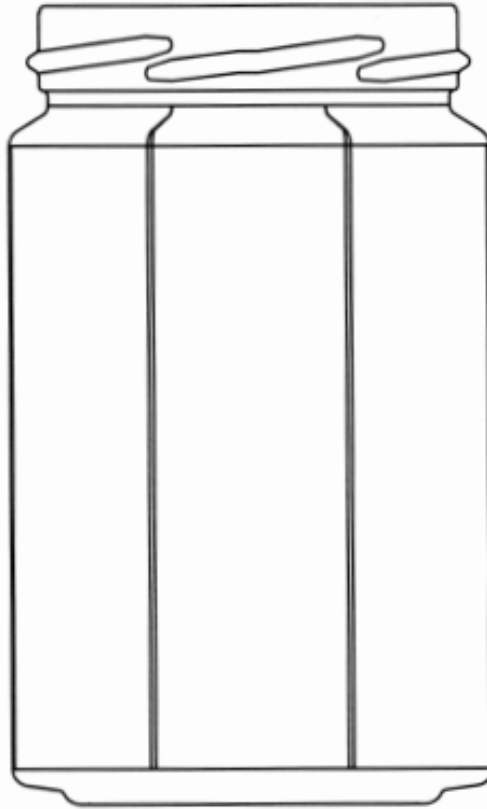

(21) f 2010 0205 - 1.1

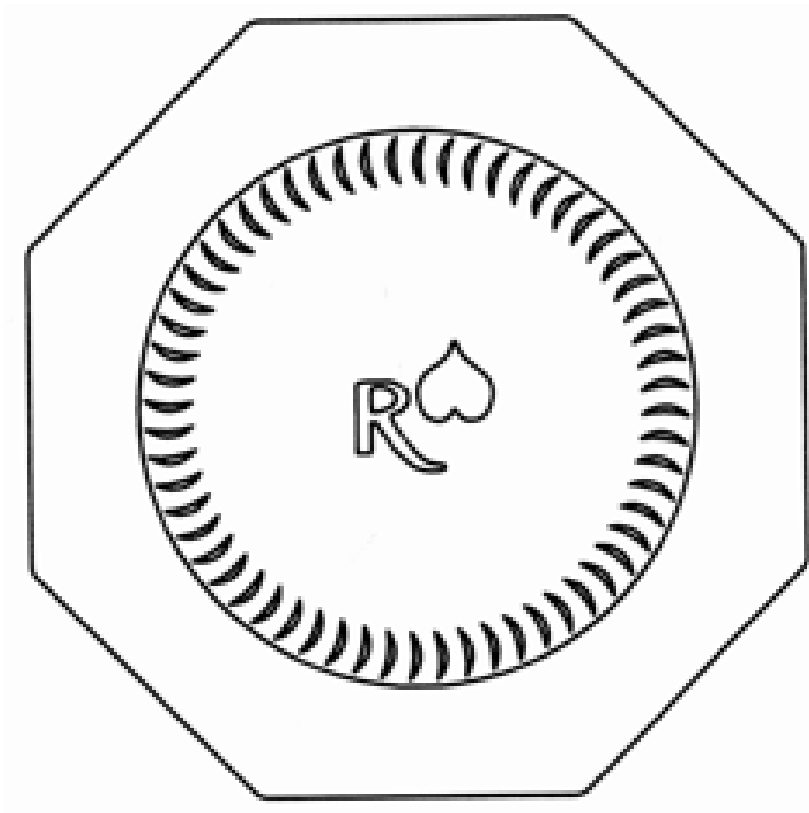

(21) f 2010 0205 - 1.2

(21) f 2010 0213; (22) 10.06.2010; (43) 16.06.2010; (71) S.C. ZENYTH PHARMACEUTICALS S.R.L., COMUNA ALEXANDRU CEL BUN, SAT BISTRIȚA, NR. 25, BISTRIȚA,

NT 617505, NT; (54) FLACON PENTRU PRODUSE NATURISTE; (28) 1; (51) 09-01



(21) f 2010 0213 - 1.1



(21) f 2010 0213 - 1.2

...zilele intestinale din fibre...
 ...Fibre din produs, în...
 ...și mărește volumul de...
 ...unui burete delicat...
 ...și un mișcător special, colonul de...
 ...ColonHelp este un...
 ...intestinal, fiind...
 ...și în dăruie. Ajută la...
 ...măreștea problemelor...
 ...digestie...
 ...crampe...
 ...colite intestinale...
 ...foame...
 ...de slăbire. Ajută...
 ...rădă aparținând...
 ...util în reglarea...
 ...la normalizarea...
 ...Administrază în...
 ...ajută la restabilirea...
 ...imunității...
 ...este indicat în toate...
 ...în urma unei cure...
 ...ColonHelp (3...
 ...bune atât pentru...
 ...Sănătate:
 ...astm, dureri...
 ...acome, psoriazis...
 ...premenstruale sau...
 ...afecțiuni neuroase...
 ...tuburări de...
 ...Frumusețe:
 ...măi strălucitor, ochi...
 ...în plus, mirosul...
 ...abundantă.
 ...pe termen lung pot...
 ...de colon.

Ingrediente: semințe de in - *Linum usitatissimum*,
 tărâțe de psyllium - *Plantago ovata*, chimen - *Carum
 carvi*, coriandru - *Coriandrum sativum*, oregano -
Origanum vulgare, pătrunjel - *Petroselinum crispum*,
 anghină. În interiorul recipientului se află o linguriță
 dozatoare. O linguriță dozatoare rasă conține
 8 grame de produs. Informații nutriționale:

Conținut nutrițional	Per porție de servire (8g)	Per 100g produs
Calorii	40 kcal	500 kcal
Lipide totale	1,69 g	21,15 g
- Omega 3	0,88 g	11 g
Proteine	1,188 g	14,86 g
Carbhidrați	0,53 g	6,64 g
Sodiu	0,0048 g	0,06 g
Fibre totale	4,32 g	54 g
- Fibre solubile	2,18 g	27,25 g
- Fibre insolubile	2,14 g	26,75 g

Doze uzuale: **Adulți:** 1-3 lingurițe dozatoare pe zi
 (8-24g/zi). **Tineri între 12-18 ani:** 1 linguriță
 dozatoare pe zi. **Doza maximă:** 4 lingurițe pe zi (32g).
Mod de administrare: produsul se administrează în
 cure de detoxifiere de 1-3 luni, o dată sau de două ori
 pe an. Se recomandă o primă cură completă de 3
 luni. Pentru acomodarea organismului, începeți cura
 cu o linguriță dozatoare rasă pe zi. După 3-4 zile
 creșteți treptat consumul până la doza optimă
 tolerată, fără a depăși doza maximă recomandată.
 Produsul se administrează, înainte sau după masă,
 amestecat cu 200ml de lichide, de preferință iaurt -
 pentru efecte maxime, iar în lipsa acestuia cu apă sau
 suc de fructe. **Nu consumați pulberea ca atare, fără
 lichide, pentru că vă puteți îneca!** Prima doză se ad-
 ministrarează dimineața, următoarele - în timpul zilei.

Important: la sort de
 consumați obligatoriu
 consumul de apă/lichide
 Produsul poate fi administrat
 timp să beți săforși să
 cantitate suficientă în

În curele de slăbire consumați
 minute înainte de mese, de
 Acest produs nu creștea
 pe termen lung, ca
 într-o doză redusă - 4 lingurițe
 Dacă apar bătăeli sau
 produs administrat
 Precăuți/contraindicații
 gravide sau cele care
 grave, persoanele cu
 va cere sfatul medicului
 Condiții de păstrare: în
 temperatură de maximum 20°C
 aerului de maximum 75% umiditate
 A se consuma în urma de
 Termen de valabilitate: 3 ani
 condițiile de păstrare
 Suplimentele alimentare nu în
 regim alimentar variază în
 na copiilor mici nu trebuie
 Produs înregistrat și
 Alimentare cu Certificat de
 2815/2005. ColonHelp este
 Pharmaceuticals S.R.L. Str. Buză
 Buză, jud. Neamț, România
 Informații și comenzi la
 Telefonul Clientului
 021.3.000.000 sau
 www.colonhelp.ro
 Fabricat în România

Nu conține conservanți, coloranți sau alți aditivi chimici.

Acest flacon este suficient pentru o cură de o lună de zile
 la o doză zilnică de două lingurițe rase (16g).

(21) f 2010 0213 - 1.3



(21) f 2010 0213 - 1.4

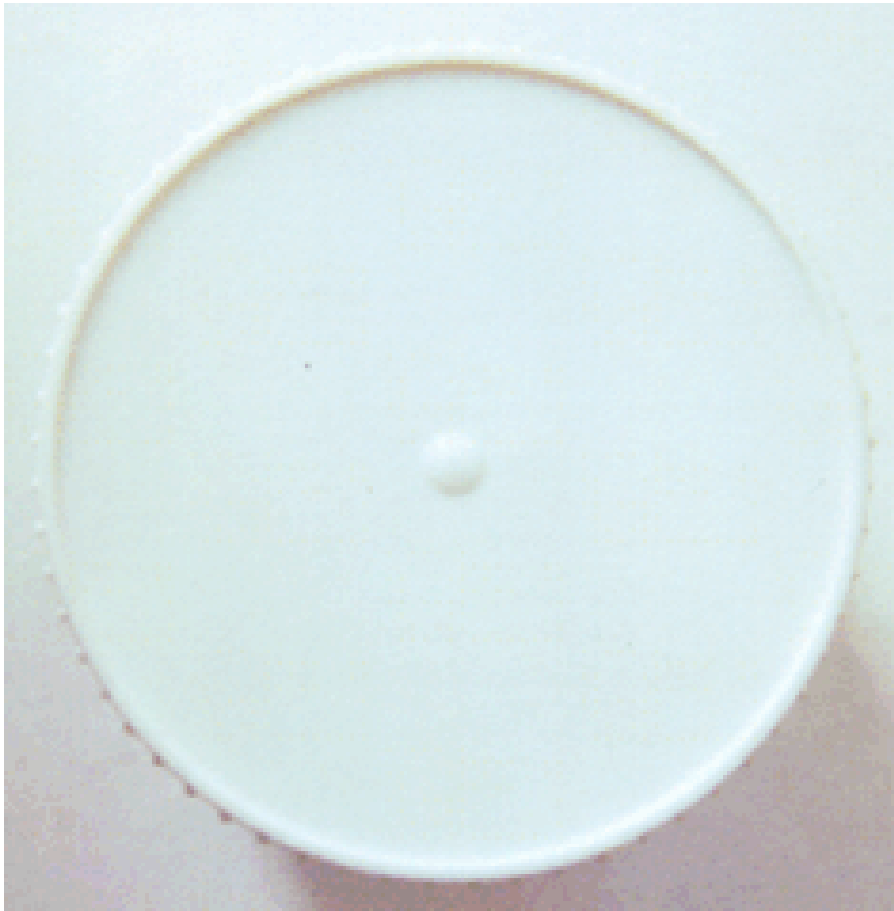

(21) f 2010 0213 - 1.5

(21) f 2010 0216; (22) 11.06.2010; (43) 17.06.2010;
 (71) KACSO ATTILA, LOCALITATEA PRAID, NR. 61, PRAID,
 HR 537240, HR; (74) S.C. HARCOV A.P.I. S.R.L.,
 STR. NICOLAE IORGA, NR. 61, BL. 10E, SC. B, AP. 9,
 CV 520031, SFÂNTU GHEORGHE; (72) KACSO ATTILA;
 (54) RECIPIENȚI; (28) 2; (51) 09-01



(21) f 2010 0216 - 1.1



(21) f 2010 0216 - 1.2

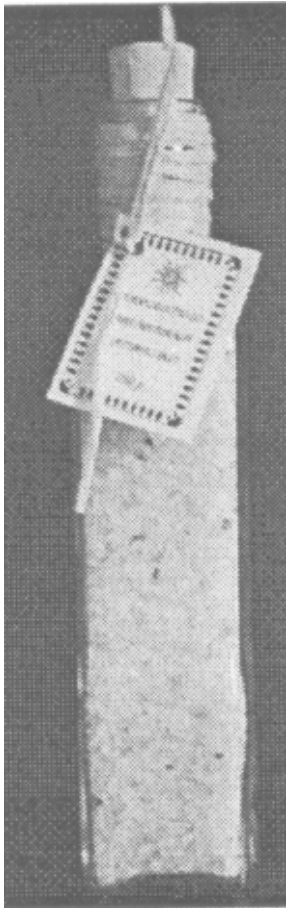

(21) f 2010 0216 - 2

(21) **f 2010 0232**; (22) 18.06.2010; (43) 24.06.2010; (71) S.C. EXPUR S.A., STR. INDUSTRIEI, NR. 2, URZICENI, IL 925300, IL; (54) **BUTELIE PET**; (28) 4; (51) **09-01**

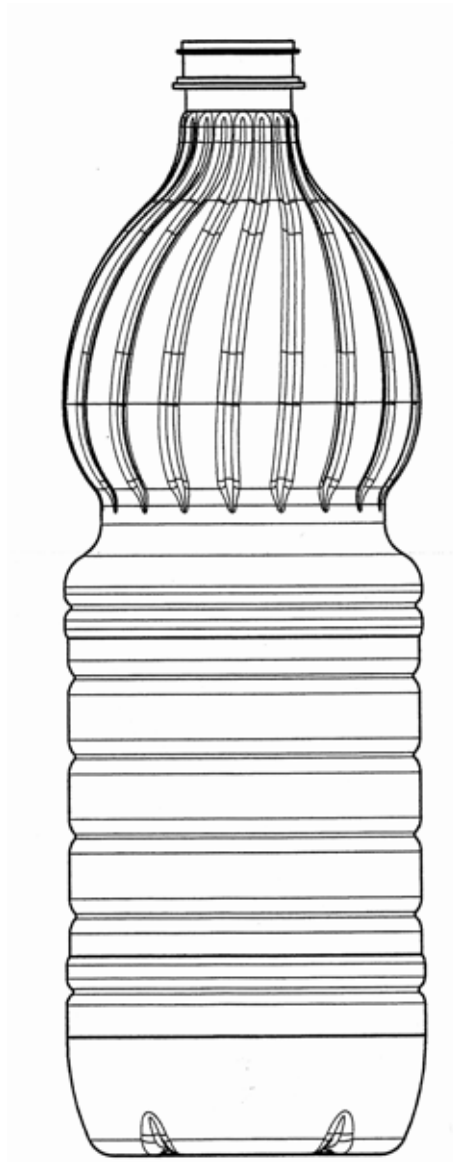

(21) f 2010 0232 - 1.1

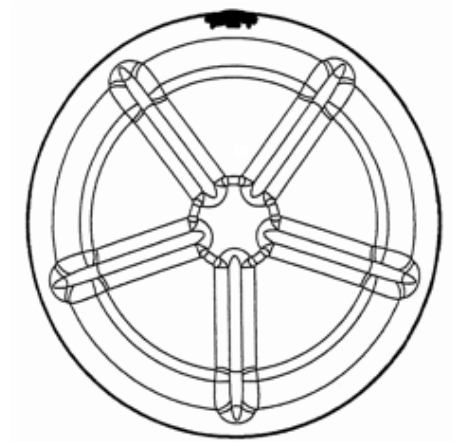

(21) f 2010 0232 - 1.2

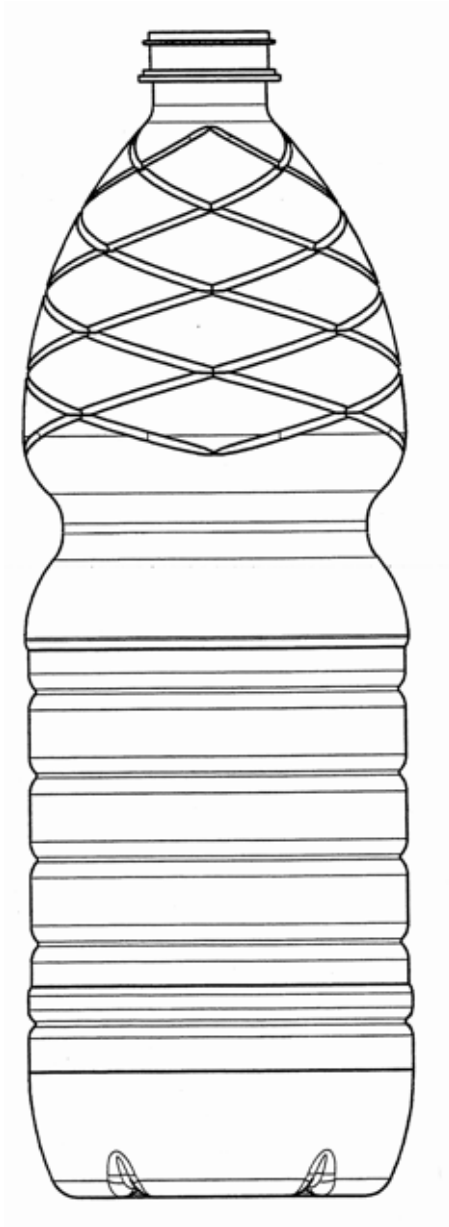

(21) f 2010 0232 - 2.1

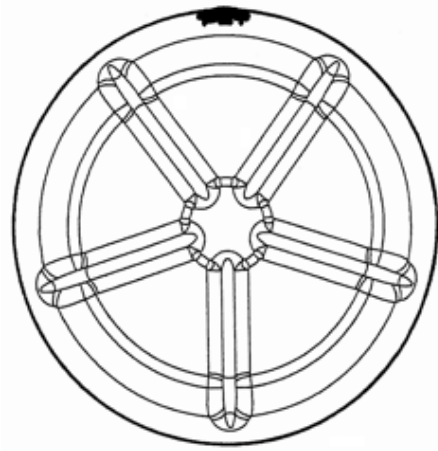

(21) f 2010 0232 - 2.2

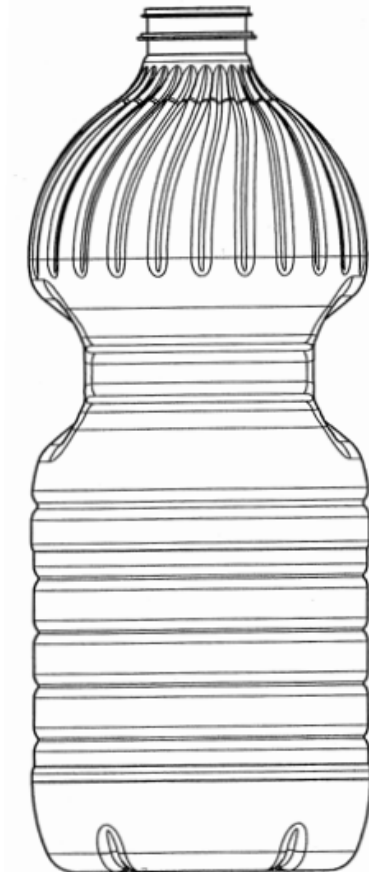

(21) f 2010 0232 - 3.1

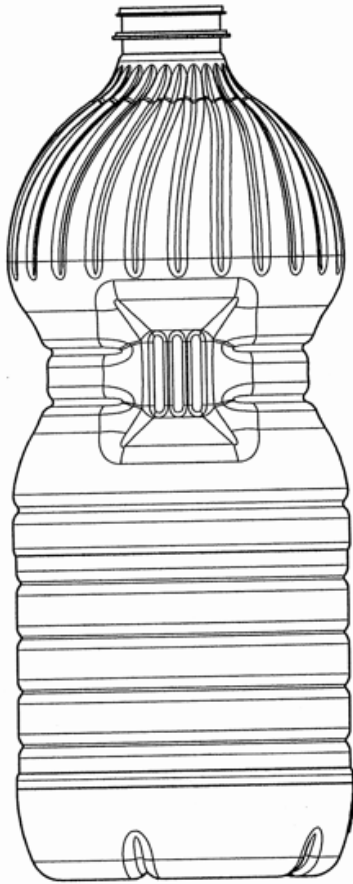

(21) f 2010 0232 - 3.2

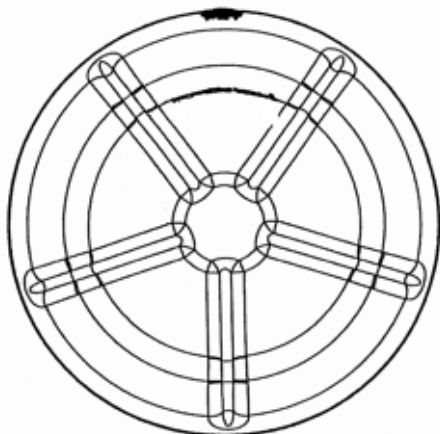

(21) f 2010 0232 - 3.3

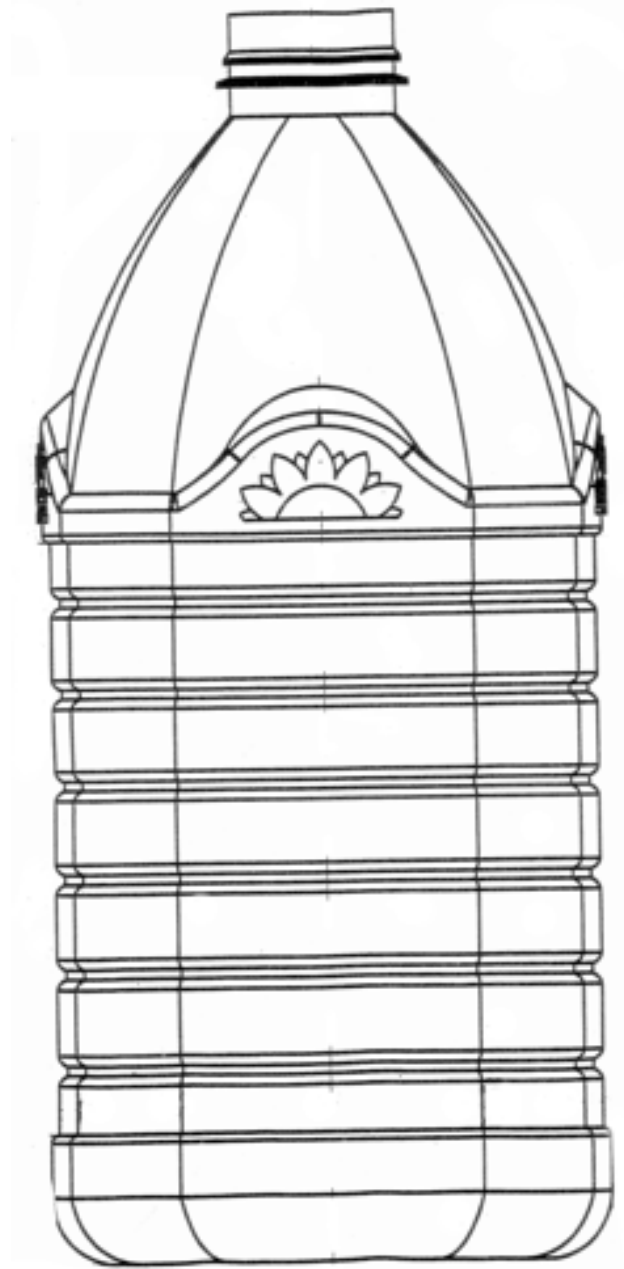

(21) f 2010 0232 - 4

(21) f 2010 0206; (22) 07.06.2010; (43) 11.06.2010; (71) LARIX COM IMPEX S.R.L., STR. LUNGĂ, NR. 46/F, SOVATA, MS 545500, MS; (74) INTELMMI CONSULT S.R.L., STR. SÂRGUINȚEI, NR. 39, AP. 12, MS 540543, TÂRGU-MUREȘ; (54) AMBALAJE PENTRU CEAIIURI; (28) 6; (51) 09-03



(21) f 2010 0206 - 1



(21) f 2010 0206 - 5



(21) f 2010 0206 - 2



(21) f 2010 0206 - 6



(21) f 2010 0206 - 3



(21) f 2010 0206 - 4

(21) f 2010 0228; (22) 17.06.2010; (43) 22.06.2010; (71) GEORGE PAPAGHEORGHE, STR. DILIGENȚEI, NR. 13, SECTOR 3, BUCUREȘTI, B 031555, B; (74) S.C. NOMENIUS S.R.L., ALEEA ISTRU, NR. 5, BL. P4, SC. B, AP. 17, ET. 3, SECTOR 6, BUCUREȘTI; (72) PAPAGHEORGHE GEORGE; (54) CUTIE DE FLORI PENTRU BĂRBAȚI; (28) 1; (51) 09-03

(57) model 1 - Cutie pentru flori, cu smoking bărbătesc imprimat și cravată, butoni, ac de cravată, lavatieră atașate cutiei, având parfum, ochelari și flori inscripționate cu mesaj la interior.



(21) f 2010 0228 - 1

(21) f 2010 0215; (22) 11.06.2010; (43) 17.06.2010; (71) PANTURU ION GABRIEL, BD TIMIȘOAREI, NR. 24, MIERCUREA CIUC, HR 530224, HR, CSUTAK ATTILA, SAT SANTIMBU, NR. 565, SANTIMBU, HR; (72) PANTURU ION GABRIEL; CSUTAK ATTILA; (54) **MĂNER FLACON**; (28) 1; (51) **09-99**

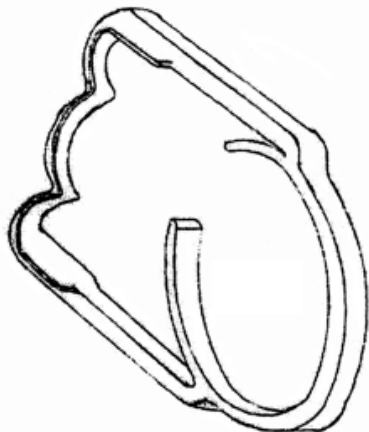

(21) f 2010 0215 - 1

CLASA 10 - CEASORNICĂRIE ȘI ALTE INSTRUMENTE DE MĂSURĂ, INSTRUMENTE DE CONTROL ȘI DE SEMNALIZARE

(21) f 2010 0181; (22) 27.05.2010; (43) 01.06.2010; (71) S.C. PLASTOR S.A., CALEA CLUJULUI, NR. 175, ORADEA, BH 410546, BH; (72) NEGRUȚ GEORGE; (54) **STÂLP HEXAGONAL DE DELIMITARE STRADALĂ**; (28) 2; (51) **10-06**

(57) **model 1** - Stâlp hexagonal de delimitare stradală. Stâlpul este destinat separării spațiilor publice: separare între spațiul carosabil și spațiul pietonal, între spațiul verde și spațiul pietonal etc. Acesta are o înălțime de 700 mm, este străbătut de o țevă, din partea superioară până în cea inferioară, și este format din trei părți: cea superioară, care prezintă o zonă pregăurită, continuându-se cu o formă în trepte, apoi zona pe care se aplică banda reflectorizantă, cu un diametru de 100 mm, terminându-se cu un profil cu o singură treaptă; partea mediană, care dă și forma hexagonală a produsului; și cea inferioară, compusă dintr-o zonă cilindrică și un "picior" în formă pătratică, cu teșituri. **model 2** - Stâlp octogonal cu burduf de delimitare stradală. Stâlpul este destinat separării spațiilor publice: separare între spațiul carosabil și spațiul pietonal, între spațiul verde și spațiul pietonal etc. Acesta are o înălțime de 700 mm, este străbătut de o țevă, din partea superioară până în cea inferioară, și este format din trei părți: cea superioară, care prezintă un profil în trepte, apoi zona pe care se aplică banda reflectorizantă, cu un diametru de 100 mm, terminându-se cu un profil cu o singură treaptă; partea mediană, în formă octogonală, care prezintă la mijlocul

ei un inel, și cea inferioară compusă dintr-o zonă cu profiluri inelare, urmată de o porțiune cilindrică, cu o zonă pregăurită, apoi o porțiune adâncită spre interior și un picior în formă pătratică, cu teșituri.



(21) f 2010 0181 - 1



(21) f 2010 0181 - 2

CLASA 12 - MIJLOACE DE TRANSPORT ȘI DE RIDICAT

(21) f 2010 0180; (22) 27.05.2010; (43) 01.06.2010; (71) S.C. REMAR S.A., STR. GĂRII, NR. 18, PAȘCANI, IS 705200, IS; (74) **STOIAN IOAN - AGENȚIE DE PROPRIETATE INDUSTRIALĂ ȘI TRANSFER TEHNOLOGIC**, BD REPUBLICII, BL. 46, SC. C, AP. 35, 611127, ROMAN; (72) CRISTEA IULIAN; GHELBERE ȘORIN, ATUDOREI ROMICĂ, (54) **VAGON PENTRU CĂLĂTORI**; (28) 1; (51) **12-03**



(21) f 2010 0180 - 1.1



(21) f 2010 0180 - 1.2

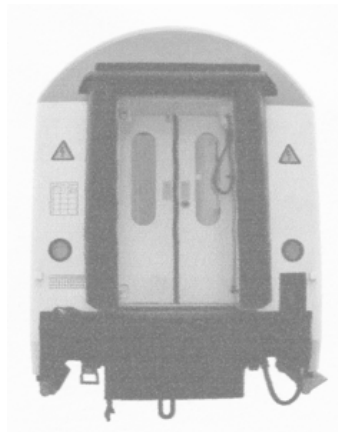

(21) f 2010 0180 - 1.3

(21) f 2010 0211; (22) 10.06.2010; (43) 16.06.2010; (71) S.C. INAV S.A., BD FICUSULUI, NR. 44A, SECTOR 1, BUCUREȘTI, B 013975, B; (72) BÂRSAN DORIN; (54) **APARAT DE ZBOR BIROTOR-INTUBAT, AUTOCOMANDAT**; (28) 1; (51) 12-07



(21) f 2010 0211 - 1.1



(21) f 2010 0211 - 1.2

(21) f 2010 0225; (22) 15.06.2010; (43) 22.06.2010; (71) S.C. EUROSPOORT DHS S.A., STR. SANTUHALM, NO. 35A, DEVA, HD 330004, HD; (72) GAO ZHENQIANG; (54) BICICLETE; (28) 7; (51) 12-11



(21) f 2010 0225 - 3



(21) f 2010 0225 - 4



(21) f 2010 0225 - 1



(21) f 2010 0225 - 5



(21) f 2010 0225 - 2



(21) f 2010 0225 - 6

CLASA 14 - APARATE DE ÎNREGISTRARE, DE TELE-COMUNICAȚII ȘI PRELUCRARE A INFORMAȚIILOR



(21) f 2010 0225 - 7

(21) f 2010 0229; (22) 17.06.2010; (43) 22.06.2010; (71) EYESCAPE MEDIA S.R.L., STR. SATURN, NR. 11, BRAȘOV, BV 500338, BV; (74) M.D.P. RIGHTS AGENCY S.R.L. - AGENȚIE DE PROPRIETATE INDUSTRIALĂ, STR. LUNGĂ, NR. 270, BV 500450, BRAȘOV; (72) MIHU MIHAI-VIOREL; (54) INTERFEȚE CALCULATOR -PROGRAM; (28) 5; (51) 14-02

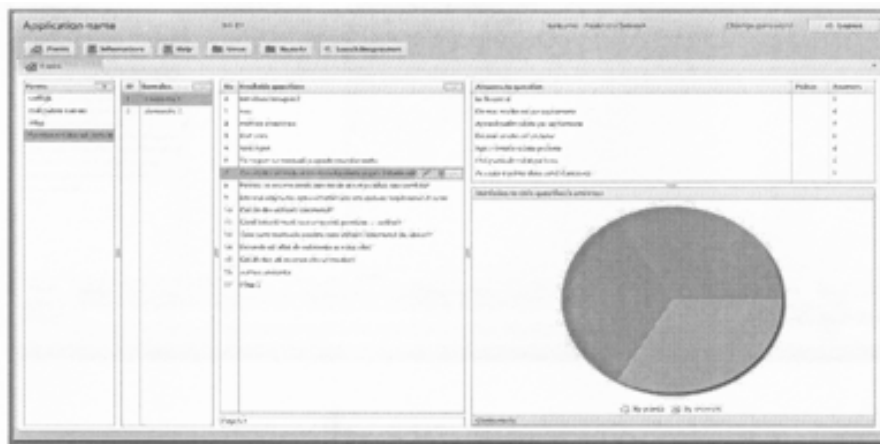

(21) f 2010 0229 - 1

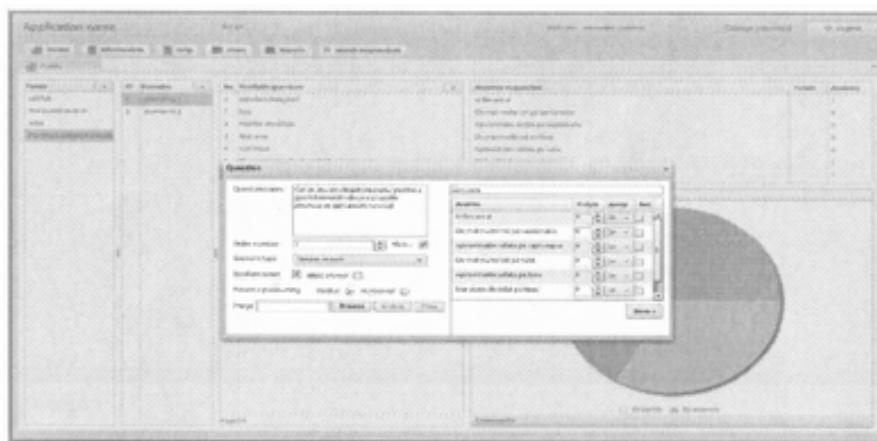

(21) f 2010 0229 - 2

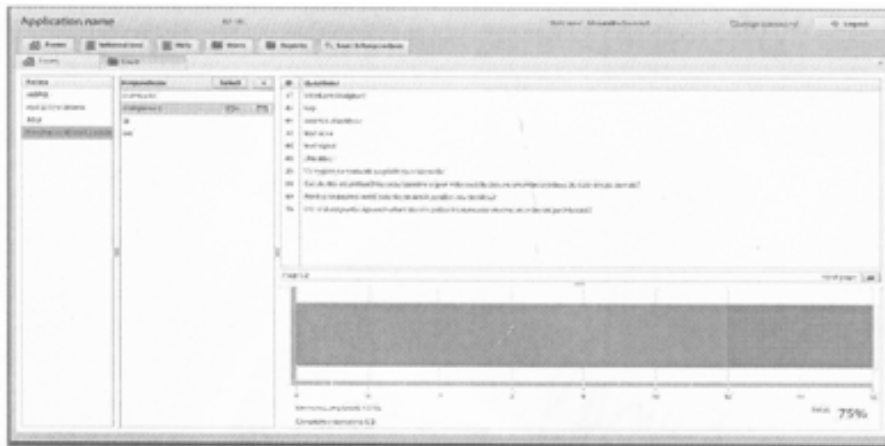

(21) f 2010 0229 - 3

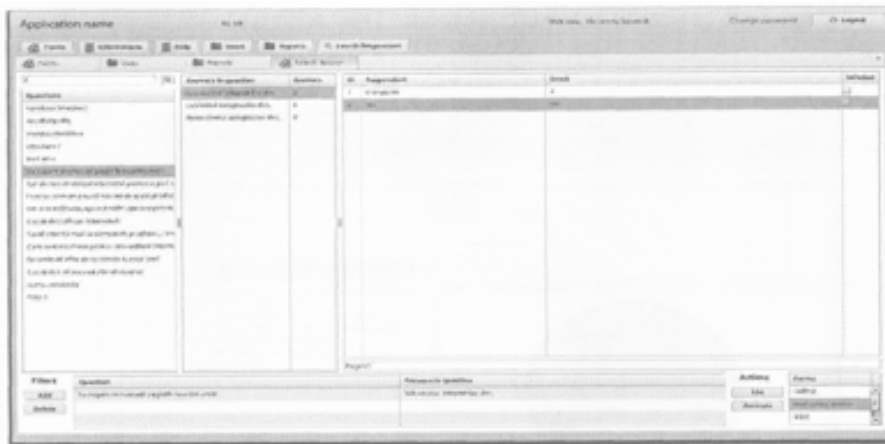

(21) f 2010 0229 - 4

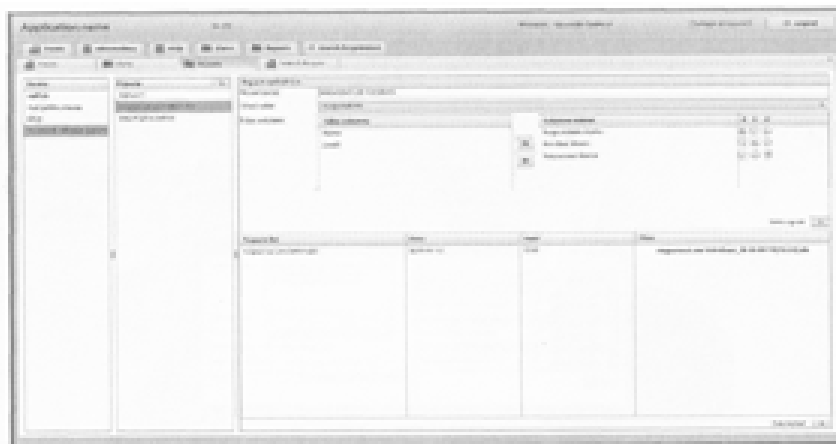

(21) f 2010 0229 - 5

CLASA 19 - PAPETĂRIE, ARTICOLE DE BIROU, MATERIALE PENTRU ARTE, ÎNVĂȚĂMÂNT

BD CORNELIU COPOSU, NR. 7, BL. 104, SC. 2, AP. 31, SECTOR 3, 030602, BUCUREȘTI; (72) BOIANGIU RONEN; BOIANGIU SILVIAN; (54) **MAPĂ PREZENTARE TOMOGRAFII VOLUMETRICE DENTARE**; (28) 11; (51) **19-04, 08**

(21) **f 2010 0224**; (22) 15.06.2010; (43) 22.06.2010; (71) FM MEDIDENT S.R.L., BD CORNELIU COPOSU, NR. 7, BL. 104, PARTER, BUCUREȘTI, B 030602, B; (74) **INVENTA AGENȚIE DE PROPRIETATE INTELECTUALĂ S.R.L.,**



(21) f 2010 0224 - 1

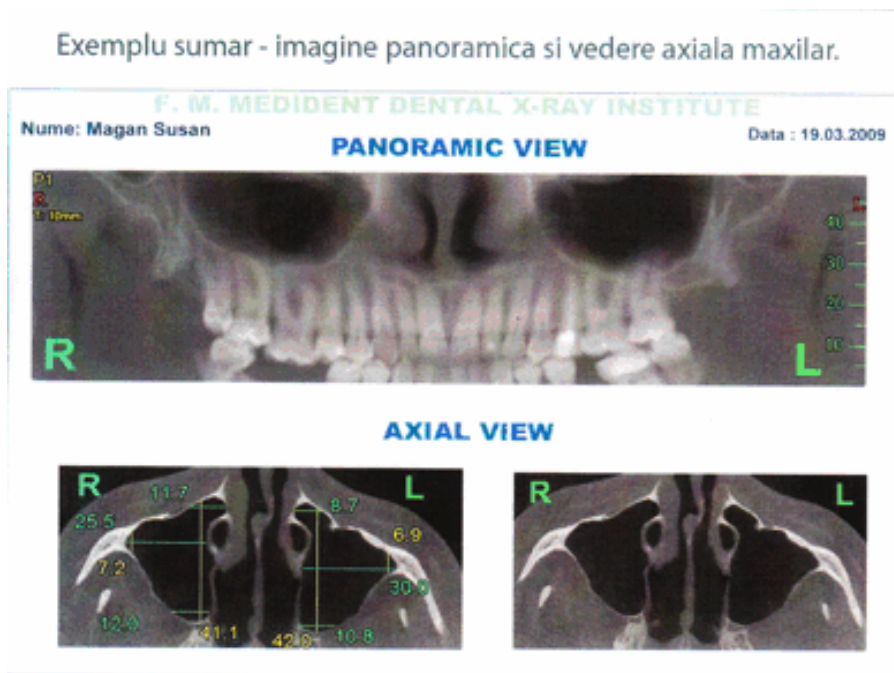

(21) f 2010 0224 - 2

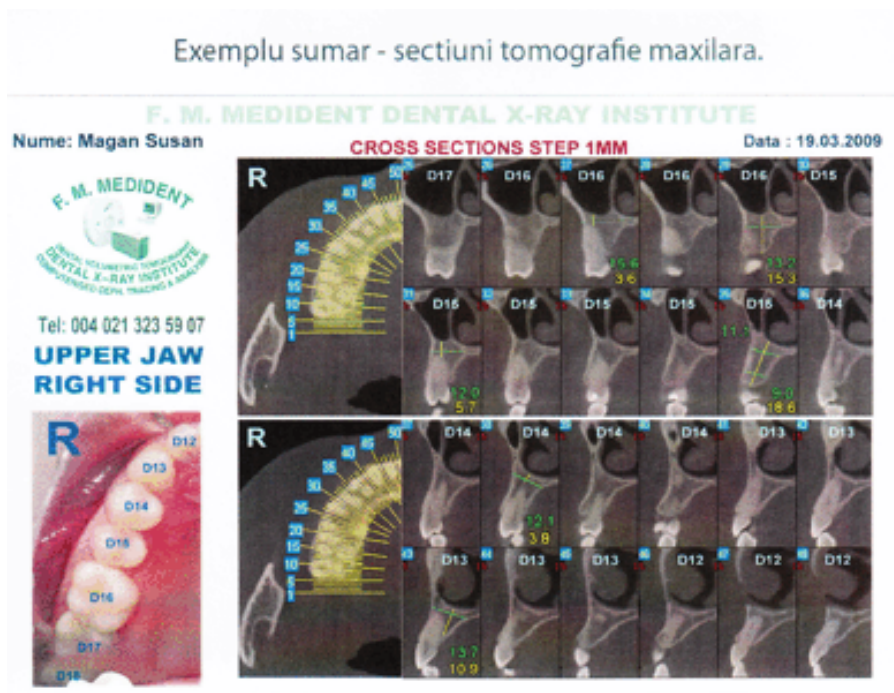

(21) f 2010 0224 - 3

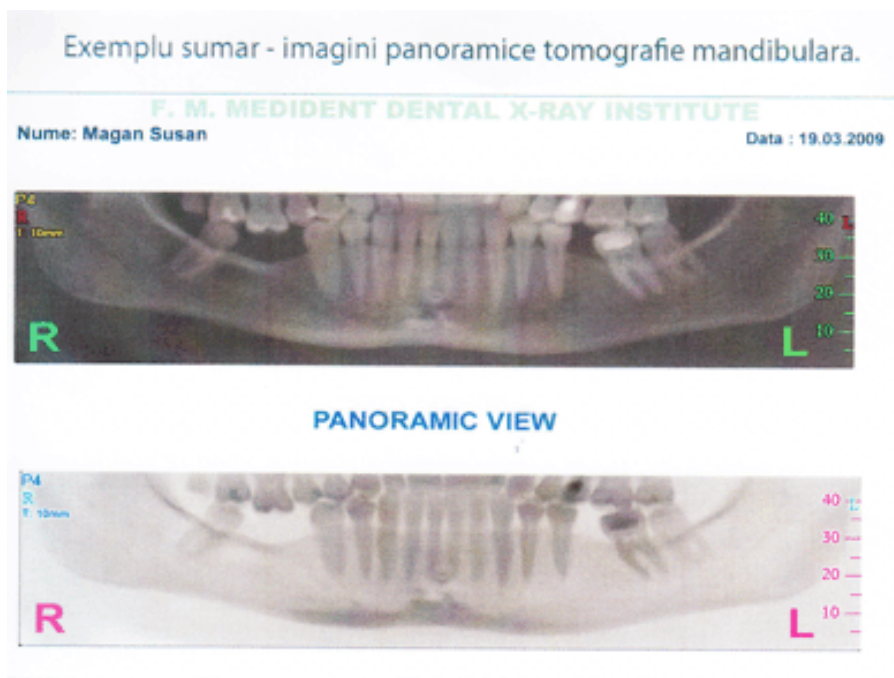

(21) f 2010 0224 - 4

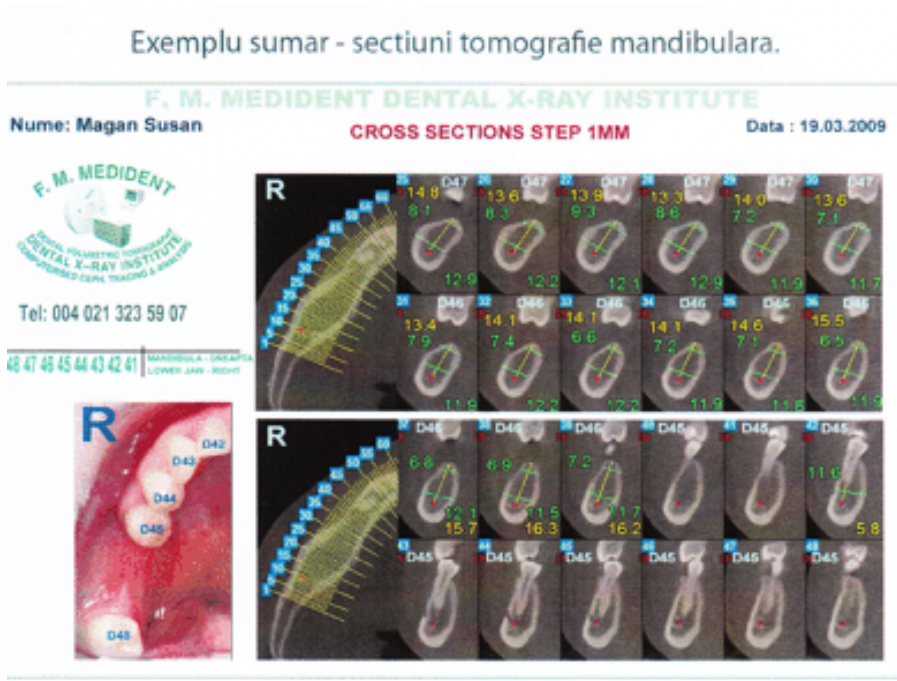

(21) f 2010 0224 - 5

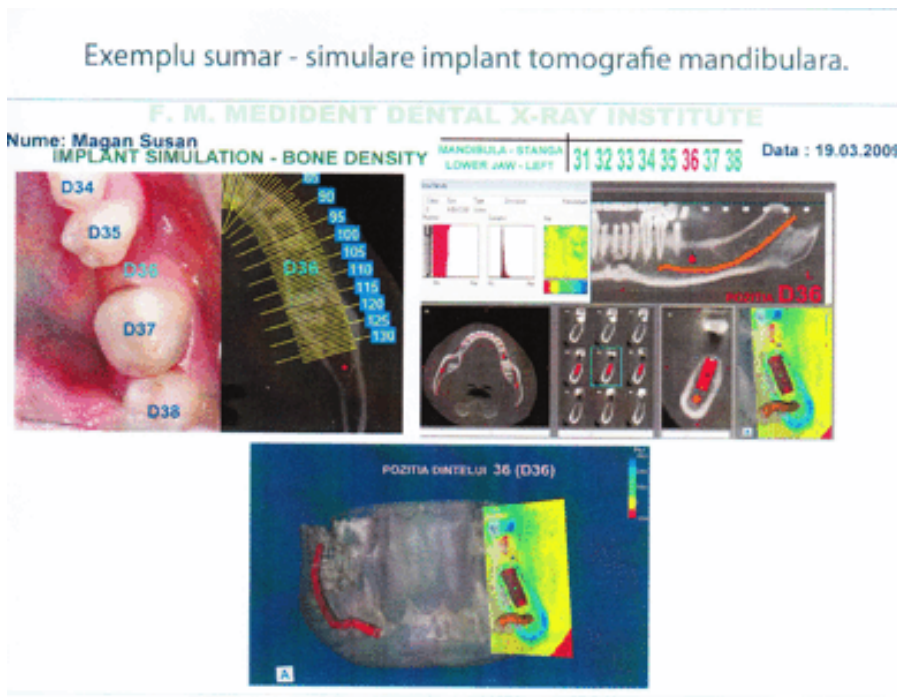

(21) f 2010 0224 - 6

Exemplu sumar - imagine panoramica si sectiuni frontale mandibula.

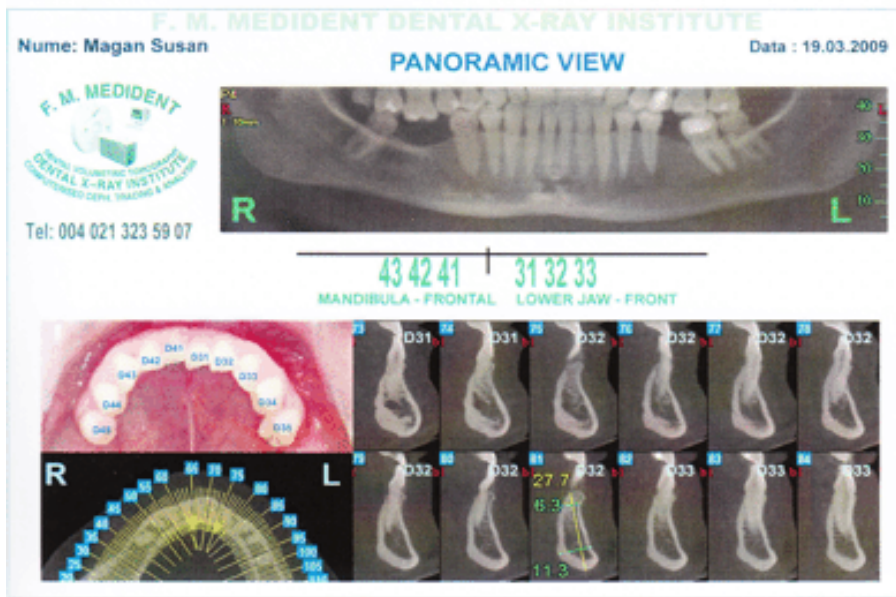

(21) f 2010 0224 - 7

Exemplu sumar - imagini tridimensionale.

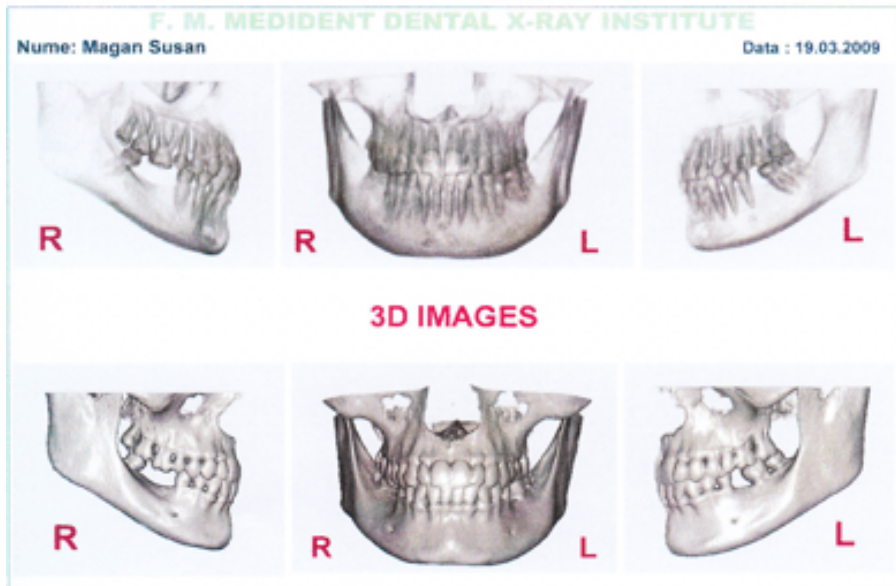

(21) f 2010 0224 - 8



(21) f 2010 0224 - 9

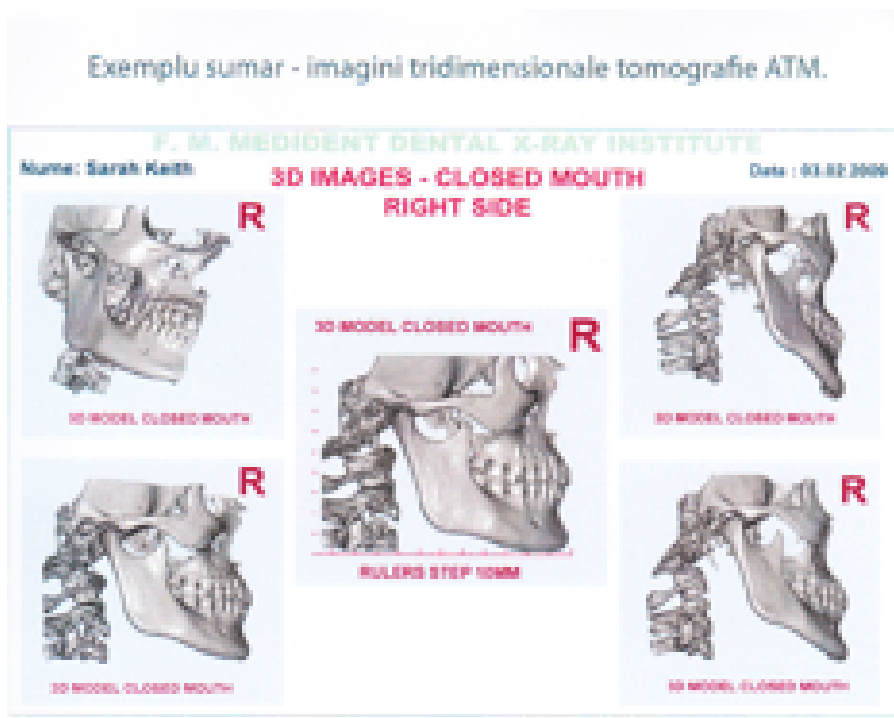

(21) f 2010 0224 - 10

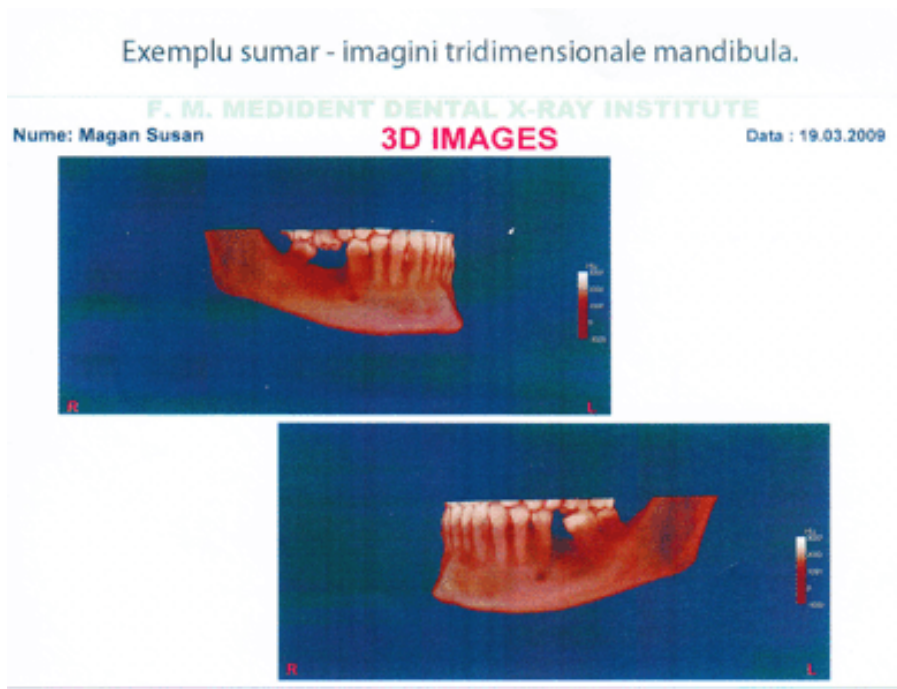

(21) f 2010 0224 - 11

(21) f 2010 0179; (22) 26.05.2010; (43) 01.06.2010; (71) S.C. FUCHS CONDIMENTE RO S.R.L., STR. NORDULUI, NR. 41-43, CURTEA DE ARGEȘ, 115300, AG; (54) AMBALAJ; (28) 1; (51) 19-08



(21) f 2010 0179 - 1.1



(21) f 2010 0179 - 1.2

(21) f 2010 0186; (22) 31.05.2010; (43) 04.06.2010; (71) S.C. APE MINERALE BACĂIA S.R.L., STR. TIPOGRAFILOR, NR. 11-15, CORP A2L, ET. 4, CAMERA 1, SECTOR 1, BUCUREȘTI, B 013714, B; (74) AGENȚIA DE PROPRIETATE INDUSTRIALĂ ARIANA-VIOLETA BOZOCEA, BD MIHAIL KOGĂLNICEANU, NR. 17, BL. C4, ET. 7, BV 500173, BRAȘOV; (72) BALAN HOREA DORIAN; (54) ETICHETE; (28) 2; (51) 19-08



(21) f 2010 0186 - 1



(21) f 2010 0186 - 2

(21) f 2010 0187; (22) 31.05.2010; (43) 04.06.2010; (71) S.C. ZENYTH PHARMACEUTICALS S.R.L., COMUNA ALEXANDRU CEL BUN, SAT BISTRITA, NR. 25, BISTRITA, NT 617505, NT; (54) ETICHETĂ; (28) 1; (51) 19-08



(21) f 2010 0187 - 1

(21) **f 2010 0188**; (22) 31.05.2010; (43) 04.06.2010; (71) S.C. ZENYTH PHARMACEUTICALS S.R.L., COMUNA

ALEXANDRU CEL BUN, SAT BISTRITA, NR. 25, BISTRITA, NT 617505, NT; (54) **ETICHETĂ**; (28) 1; (51) **19-08**



(21) f 2010 0188 - 1

(21) **f 2010 0189**; (22) 31.05.2010; (43) 04.06.2010; (71) S.C. ZENYTH PHARMACEUTICALS S.R.L., COMUNA

ALEXANDRU CEL BUN, SAT BISTRITA, NR. 25, BISTRITA, NT 617505, NT; (54) **ETICHETĂ**; (28) 1; (51) **19-08**



(21) f 2010 0189 - 1

(21) f 2010 0190; (22) 31.05.2010; (43) 04.06.2010;
 (71) FM MEDIDENT S.R.L., BD CORNELIU COPOSU,
 NR. 7, BL. 104, PARTER, BUCUREȘTI, B 030602, B;
 (74) INVENTA AGENȚIE DE PROPRIETATE
 INTELLECTUALĂ S.R.L., BD CORNELIU COPOSU, NR. 7,

BL. 104, SC. 2, AP. 31, SECTOR 3, 030602, BUCUREȘTI;
 (72) BOIANGIU RONEN; BOIANGIU SILVIAN;
 (54) PLIANT RADIOGRAFII ȘI TOMOGRAFII
 VOLUMETRICE DENTARE; (28) 1; (51) 19-08



F. M. Medident este un institut specializat în radiologie dentară, tomografie volumetrică dentară și programe computerizate pentru ortodonție și implantologie, dotat cu aparatură de ultimă generație.

Disponem de 2 Tomografe volumetrică dentare, care revoluționează domeniul radiologiei dentare.

Scopul principal al centrului nostru este de a oferi servicii de calitate superioară, asigurate de un colectiv de profesioniști, cu multă experiență în domeniu, având în dotare tehnologie de ultimă generație.

NOU

F.M. Medident este certificat conform standardelor EN ISO 9001:2008

În cadrul centrului nostru există un departament special creat pentru copii și adulții cu dizabilități psiho-motorii.

Datorită aparatelor de cea mai bună calitate de care dispunem putem efectua radiografiile panoramice în poziție orizontală.

Copiii de radiografi

Trimitem pe E-MAIL: radiografi, telografii, tomografii, etc. (specificati adresa de e-mail)

Memorăm pe CD:
-radiografi
-telografii
-tomografii

Vă mulțumim că ați apelat la serviciile noastre!



B-dul Corneliu Coposu Nr. 7, Bl. 104, Parter, Sector 3, București



LUNI - VINERI: 08:30 - 20:00
SĂMBĂTĂ: 08:30 - 17:00
DUMINICĂ: ÎNCHIS
TEL: 004 021 323 59 07
MOBIL: 004 0721 88 55 25
E-mail: fmedident@hotmail.com
www.fmedident.ro

(21) f 2010 0190 - 1.1

RADIOGRAFI PENTRU TRATAMENTE	RADIOGRAFI PENTRU TRATAMENT ORTODONTIC	TOMOGRAF VOLUMETRIC DENTAR																																																				
<p>Panoramic X-Ray Standard Digital </p> <p>Bitant radiologic bimaxilar </p> <p>Fotografii de diagnostic </p> <p>Radiografie interpresimată x 4 (specificată zona) </p> <p>Radiografie interpresimată x 2 (specificată zona) </p> <p>Radiografie ocluzală max. </p> <p>Radiografie ocluzală mand. </p> <p>Radiografie de glandă salivară </p> <p>Radiografie de sinus maxilar </p> <p>Radiografie A.T.M. (T.M.J.) </p> <p>Radiografi retroalveolare </p>	<p>Panoramic X-Ray Standard Digital </p> <p>Teleradiografie laterală </p> <p>Analiză computerizată teleradiografie laterală </p> <p>Teleradiografie postero-anterioară </p> <p>Analiză computerizată teleradiografie postero-anterioară </p> <p>Radiografie pentru aprecierea potențialului de creștere scheletală </p> <p>Fotografii de diagnostic ortodontic </p> <p>Modele digitale </p> <p>Modele de studiu </p>	<p>Tomografie maxilară:</p> <ul style="list-style-type: none"> - axială sinus  - imagini panoramice  - măsurători ale osului  - simulare de implant  - densitate osoasă  - imagini dicom  - imagini tridimensionale  <p>Tomografie mandibulară:</p> <ul style="list-style-type: none"> - evidențierea canalului mandibular  - imagini panoramice  - măsurători ale osului  - simulare de implant  - densitate osoasă  - imagini dicom  - imagini tridimensionale  <p>Tomografia Articulației Temporo - Mandibulare (ATM, TMJ):</p> <ul style="list-style-type: none"> ÎNCHIS; DESCHIS: - măsurători ale ATM  - imagini dicom  - imagini tridimensionale  <p>Tomografie pentru dinți incluși:</p> <ul style="list-style-type: none"> - măsurători ale osului  - imagini dicom  - imagini tridimensionale  <p>Imagini tridimensionale în scopuri chirurgicale </p>																																																				
<p>Indicativ</p> <table border="1" style="width: 100%; text-align: center;"> <tr><td>55</td><td>54</td><td>53</td><td>52</td><td>51</td></tr> <tr><td>16</td><td>17</td><td>16</td><td>15</td><td>14</td><td>13</td><td>12</td><td>11</td></tr> <tr><td>48</td><td>47</td><td>46</td><td>45</td><td>44</td><td>43</td><td>42</td><td>41</td></tr> <tr><td>85</td><td>84</td><td>83</td><td>82</td><td>81</td></tr> </table>	55	54	53	52	51	16	17	16	15	14	13	12	11	48	47	46	45	44	43	42	41	85	84	83	82	81	<p>Memorăm pe CD:</p> <table border="1" style="width: 100%; text-align: center;"> <tr><td>61</td><td>62</td><td>63</td><td>64</td><td>65</td></tr> <tr><td>21</td><td>22</td><td>23</td><td>24</td><td>25</td><td>26</td><td>27</td><td>28</td></tr> <tr><td>31</td><td>32</td><td>33</td><td>34</td><td>35</td><td>36</td><td>37</td><td>38</td></tr> <tr><td>71</td><td>72</td><td>73</td><td>74</td><td>75</td></tr> </table>	61	62	63	64	65	21	22	23	24	25	26	27	28	31	32	33	34	35	36	37	38	71	72	73	74	75	
55	54	53	52	51																																																		
16	17	16	15	14	13	12	11																																															
48	47	46	45	44	43	42	41																																															
85	84	83	82	81																																																		
61	62	63	64	65																																																		
21	22	23	24	25	26	27	28																																															
31	32	33	34	35	36	37	38																																															
71	72	73	74	75																																																		

(21) f 2010 0190 - 1.2

(21) **f 2010 0191**; (22) 31.05.2010; (43) 04.06.2010; (71) S.C. PRODAL 94 S.R.L., STR. DRUMUL ÎNTRE TARLALE, NR. 1, CERNICA, IF 077035, IF; (74) **INVENTA AGENȚIE DE PROPRIETATE INTELCTUALĂ S.R.L.**, BD CORNELIU COPOSU, NR. 7, BL. 104, SC. 2, AP. 31, SECTOR 3, 030602, BUCUREȘTI; (54) **ETICHETĂ MAGNUM CU AROMĂ DE BRANDY**; (28) 1; (51) **19-08**



(21) f 2010 0191 - 1

(21) **f 2010 0192**; (22) 31.05.2010; (43) 04.06.2010; (71) S.C. PRODAL 94 S.R.L., STR. DRUMUL ÎNTRE TARLALE, NR. 1, CERNICA, IF 077035, IF; (74) **INVENTA AGENȚIE DE PROPRIETATE INTELCTUALĂ S.R.L.**, BD CORNELIU COPOSU, NR. 7, BL. 104, SC. 2, AP. 31, SECTOR 3, 030602, BUCUREȘTI; (54) **ETICHETĂ MAGNUM CU AROMĂ DE VIȘINE**; (28) 1; (51) **19-08**



(21) f 2010 0192 - 1

(21) **f 2010 0202**; (22) 02.06.2010; (43) 05.06.2010; (71) S.C. LINKS CORPORATE & BRANDING COMMUNICATIONS S.R.L., STR. DEALULUI, NR. 2, BL. F8, SC. 1, AP. 11, SECTOR 6, BUCUREȘTI, B 060875, B; (72) MERTICARU VLAD; (54) **SIGLĂ**; (28) 1; (51) **19-08**

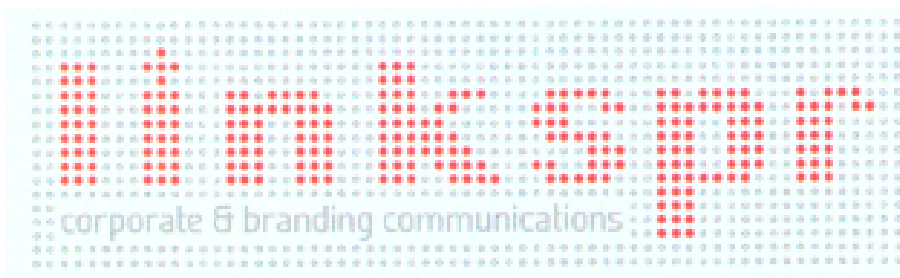

(21) f 2010 0202 - 1

(21) **f 2010 0203**; (22) 02.06.2010; (43) 08.06.2010; (71) FM MEDIDENT S.R.L., BD CORNELIU COPOSU, NR. 7, BL. 104, PARTER, BUCUREȘTI, B 030602, B; (74) **INVENTA AGENȚIE DE PROPRIETATE INTELCTUALĂ S.R.L.**,

BD CORNELIU COPOSU, NR. 7, BL. 104, SC. 2, AP. 31, SECTOR 3, 030602, BUCUREȘTI; (72) BOIANGIU RONEN; BOIANGIU SILVIAN; (54) **FIȘE RADIOGRAFII**; (28) 2; (51) **19-08**

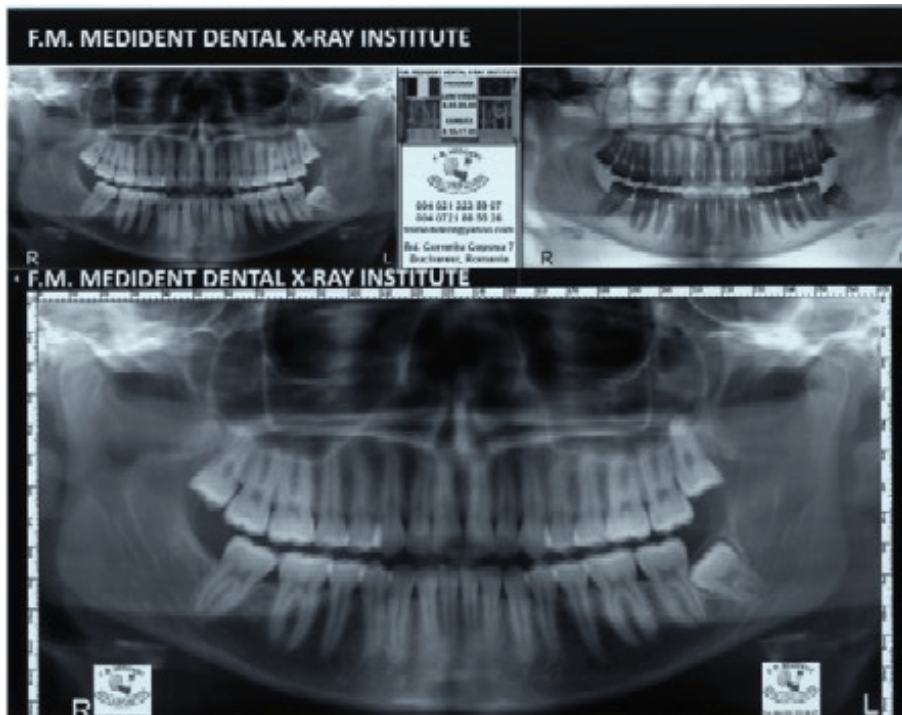

(21) f 2010 0203 - 1

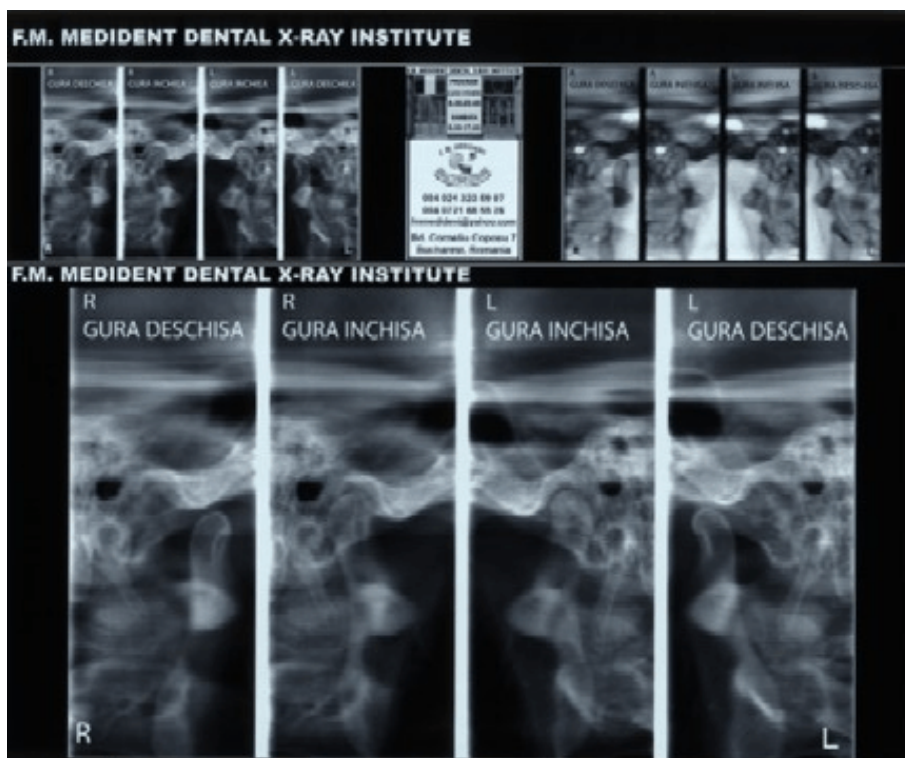

(21) f 2010 0203 - 2

(21) f 2010 0204; (22) 02.06.2010; (43) 08.06.2010; (71) FM MEDIDENT S.R.L., BD CORNELIU COPOSU, NR. 7, BL. 104, PARTER, BUCUREȘTI, B 030602, B; (74) **INVENTA - AGENȚIE DE PROPRIETATE INTELECTUALĂ**

S.R.L., BD CORNELIU COPOSU, NR. 7, BL. 104, SC. 2, AP. 31, SECTOR 3, BUCUREȘTI; (72) BOIANGIU RONEN; BOIANGIU SILVIAN; (54) **FIȘĂ TELERADIOGRAFIE**; (28) 2; (51) 19-08

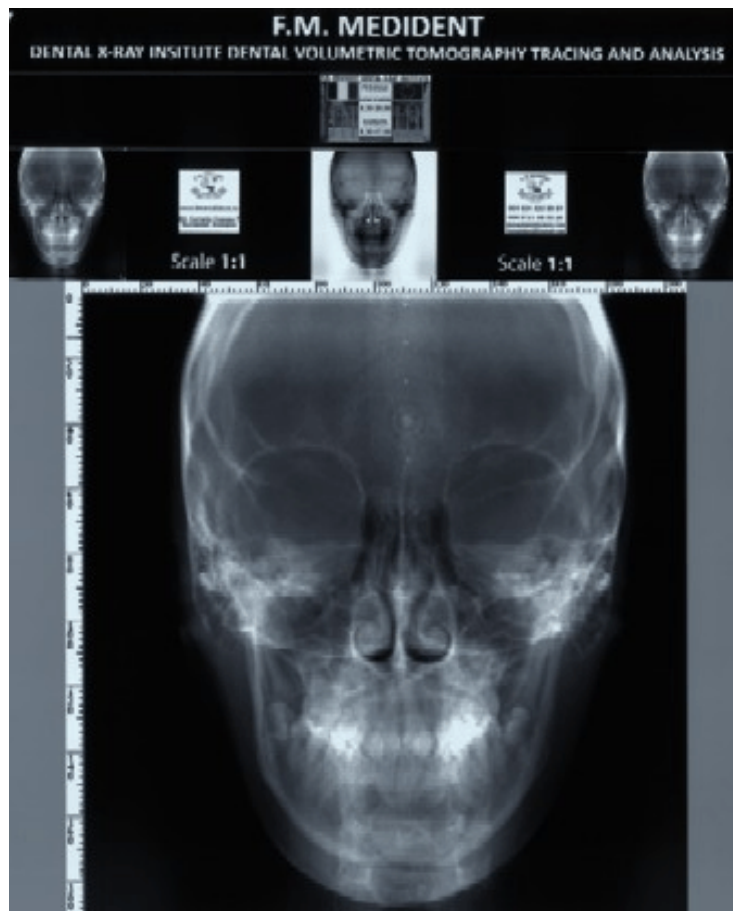

(21) f 2010 0204 - 1

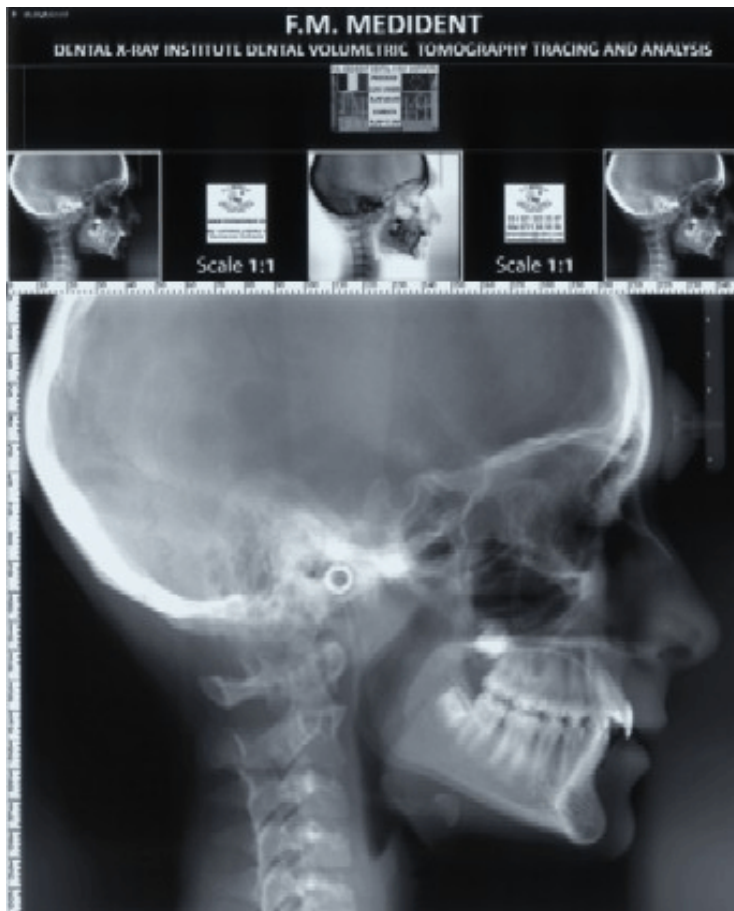

(21) f 2010 0204 - 2

(21) f 2010 0207; (22) 07.06.2010; (43) 11.06.2010; (71) S.C. ANNABELLA S.R.L., STR. BARAJULUI, NR. 52, RÂMNICU-VÂLCEA, VL 240266, VL; (74) CABINET INDIVIDUAL DE PROPRIETATE INDUSTRIALĂ NEGOMIREANU LIVIA, ȘOSEAUA NICOLAE TITULESCU, NR. 94, BL. 14A, SC. 4, AP. 127, SECTOR 1, BUCUREȘTI, B 011146, BUCUREȘTI; (54) GRAFICĂ ETICHETE; (28) 3; (51) 19-08



(21) f 2010 0207 - 1



(21) f 2010 0207 - 2



(21) f 2010 0207 - 3

(21) f 2010 0210; (22) 10.06.2010; (43) 16.06.2010; (71) S.C. GROUP QUEEN MONACO S.R.L., STR. HRISOVULUI, NR. 18A, BL. A12, SC. A, P, AP. 1, SECTOR 1, BUCUREȘTI, B 013162, B; (54) **ETICHETE**; (28) 5; (51) **19-08**

(57) **model 1** - Eticheta dreptunghiulară prezintă o sardină stilizată, așezată pe pat de frunze de salată verde. Sardina are la bază, în partea dreaptă, spre coadă, două felii de tomate și două tomate întregi, de culoare roșie. Deasupra compoziției este scris pe două rânduri, cu o grafie specială, textul "Sardine în sos de roșii".

model 2 - Eticheta dreptunghiulară prezintă o sardină stilizată, așezată pe pat de frunze de salată verde. Sardina are la bază, în partea dreaptă, spre coadă, o jumătate de lămâie și un vas cu ulei, cu toartă în partea dreaptă și dop. Deasupra compoziției este scris pe două rânduri, cu o grafie specială, textul "Sardine în ulei vegetal".

model 3 - Eticheta dreptunghiulară prezintă doi chili stilizați, unul roșu și unul verde, având pe cap pălării sombrero galbene și purtând ochelari de soare. Cei doi par înspăimântați de o sardină stilizată, care pare să îi atace. Deasupra sardinei se află textul "Sardine în sos de roșii cu chili", scris pe trei rânduri, cu grafie specială.

model 4 - Eticheta dreptunghiulară prezintă două fructe întregi de ananas, așezate vertical: primul este așezat drept, iar al doilea este poziționat ușor spre dreapta. Între cele două fructe se află rondele de ananas de culoare galbenă, poziționate de jos în sus, de la stânga spre dreapta. Deasupra rondelilor se află logo-ul Sun Food, sub care se află textul "Ananas rondele în sirop", scris pe două rânduri, cu o grafie specială. Imaginea se repetă în partea stângă, în oglindă.

model 5 - Eticheta dreptunghiulară prezintă roșii micuțe, sub formă de ciorchine, lipite de vrej sau dezlipite de acesta, cu codițe verzi. Aceasta conține textul "Roșii decojite întregi în suc de roșii", scris pe două rânduri, cu o grafie specială.



(21) f 2010 0210 - 1

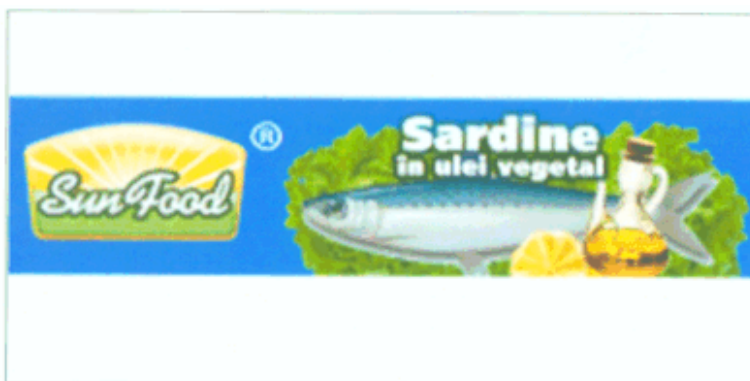

(21) f 2010 0210 - 2



(21) f 2010 0210 - 3



(21) f 2010 0210 - 4



(21) f 2010 0210 - 5

(21) f 2010 0214; (22) 11.06.2010; (43) 17.06.2010; (71) BOLDEA TUDOR DIONIS, STR. PAUL CHINEZU, NR. 4, AP. 3, TIMIȘOARA, TM 300048, TM; (74) CABINET INDIVIDUAL DE PROPRIETATE INDUSTRIALĂ NEGOMIREANU LIVIA, ȘOSEAUA NICOLAE TITULESCU, NR. 94, BL. 14A, SC. 4, AP. 127, SECTOR 1, BUCUREȘTI, B 011146, BUCUREȘTI; (72) BOLDEA TUDOR DIONIS; (54) GRAFICĂ PUBLICITARĂ; (28) 1; (51) 19-08

(21) f 2010 0223; (22) 14.06.2010; (43) 19.06.2010; (71) S.C. SONYA MOD S.A., STR. OLARI, NR. 43, SECTOR 2, BUCUREȘTI, B 024056, B; (72) ANDREEA ESCA; (54) GRAFICĂ; (28) 6; (51) 19-08



(21) f 2010 0214 - 1



(21) f 2010 0223 - 1

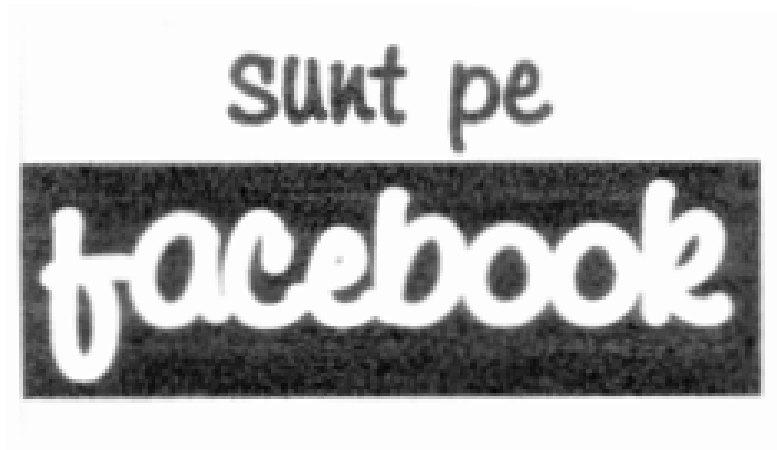

(21) f 2010 0223 - 2



(21) f 2010 0223 - 3



(21) f 2010 0223 - 4



(21) f 2010 0223 - 5



(21) f 2010 0223 - 6

(21) f 2010 0182; (22) 28.05.2010; (43) 02.06.2010;
 (71) BANCA NAȚIONALĂ A ROMÂNIEI, STR. LIPSCANI,
 NR. 25, SECTOR 3, BUCUREȘTI, B 030031, B; (72) MIRCI
 DUMITRESCU; (54) **MONEDĂ NUMISMATICĂ CU
 VALOARE NOMINALĂ DE 500 LEI, 160 DE ANI DE LA
 NAȘTEREA LUI MIHAI EMINESCU;** (28) 1; (51) 19-99



(21) f 2010 0182 - 1.1



(21) f 2010 0182 - 1.2

(21) f 2010 0183; (22) 28.05.2010; (43) 02.06.2010;
 (71) BANCA NAȚIONALĂ A ROMÂNIEI, STR. LIPSCANI,
 NR. 25, SECTOR 3, BUCUREȘTI, B 030031, B;
 (72) CRISTIAN CIORNEI; (54) **MONEDĂ NUMISMATICĂ DE
 100 LEI, EUGENIU CARADA - CTITORUL BĂNCII
 NAȚIONALE A ROMÂNIEI**; (28) 1; (51) 19-99



(21) f 2010 0183 - 1.1



(21) f 2010 0183 - 1.2

(21) f 2010 0184; (22) 28.05.2010; (43) 02.06.2010;
 (71) BANCA NAȚIONALĂ A ROMÂNIEI, STR. LIPSCANI,
 NR. 25, SECTOR 3, BUCUREȘTI, B 030031, B;
 (72) CRISTIAN CIORNEI; (54) **MONEDĂ NUMISMATICĂ DE
 200 LEI, 10 LEI ȘI 1 LEU, 130 DE ANI DE LA ÎNFIINȚAREA
 BĂNCII NAȚIONALE A ROMÂNIEI**; (28) 3; (51) 19-99



(21) f 2010 0184 - 1.1



(21) f 2010 0184 - 1.2



(21) f 2010 0184 - 2.1

CLASA 23 - INSTALAȚII PENTRU DISTRIBUȚIA FLUIDELOR, INSTALAȚII SANITARE DE CĂLDURĂ, DE VENTILAȚIE ȘI CONDIȚIONARE A AERULUI, COMBUSTIBILI SOLIZI

(21) f 2010 0218; (22) 14.06.2010; (43) 19.06.2010; (71) S.C. LAUR LOR CONSTRUCT S.R.L., STR. BANAT, NR. 25, PIATRA-NEAMȚ, NT 611152, NT; (74) AGENȚIA DE PROPRIETATE INDUSTRIALĂ ARIANA-VIOLETA BOZOCEA, BD MIHAIL KOGĂLNICEANU, NR. 17, BL. C4, ET. 7, BV 500173, BRAȘOV; (72) GAFITA LOREDANA ELENA; (54) **BOILER ELECTRIC**; (28) 1; (51) 23-03



(21) f 2010 0184 - 2.2



(21) f 2010 0184 - 3.1



(21) f 2010 0184 - 3.2

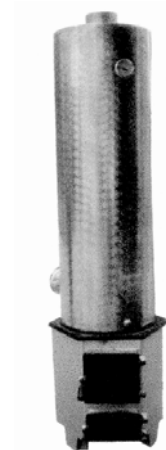

(21) f 2010 0218 - 1.1

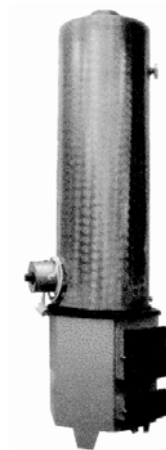

(21) f 2010 0218 - 1.2

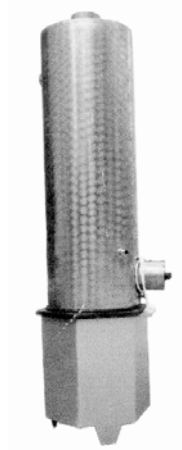

(21) f 2010 0218 - 1.3



(21) f 2010 0217 - 3



(21) f 2010 0217 - 4

CLASA 25 - CONSTRUCȚII ȘI ELEMENTE DE CONSTRUCȚII

(21) f 2010 0217; (22) 11.06.2010; (43) 17.06.2010; (71) S.C. PROFILUX S.A., BD IANCU DE HUNEDOARA, NR. 33, AP. 4, SECTOR 1, BUCUREȘTI, B 011743, B; (72) ANDREESCU DAN MARIUS; (54) **PROFIL PENTRU FINISAJ ÎN CONSTRUCȚII**; (28) 12; (51) 25-01

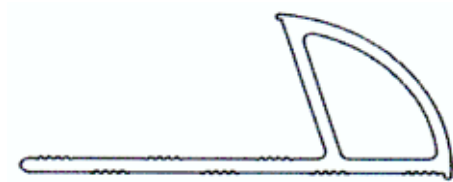

(21) f 2010 0217 - 5

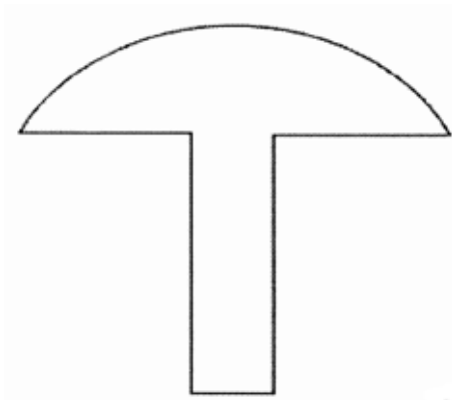

(21) f 2010 0217 - 1

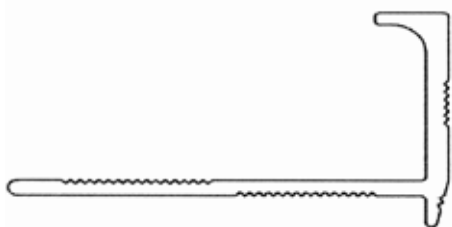

(21) f 2010 0217 - 2

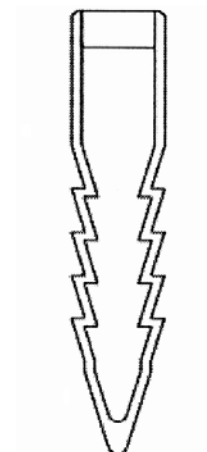

(21) f 2010 0217 - 6



(21) f 2010 0217 - 7



(21) f 2010 0217 - 8



(21) f 2010 0217 - 9



(21) f 2010 0217 - 10

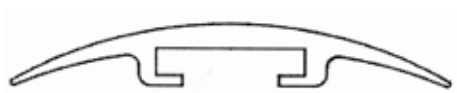

(21) f 2010 0217 - 11

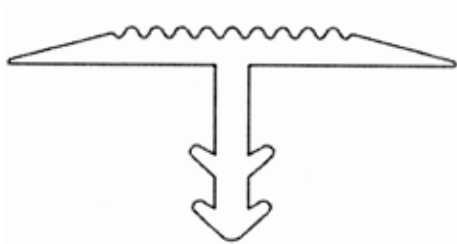

(21) f 2010 0217 - 12

(21) f 2010 0236; (22) 21.06.2010; (43) 24.06.2010; (71) FIORDEAN IOACHIM, BD REPUBLICII, NR. 16, BL. 134, AP. 31, HUNEDOARA, HD 331049, HD; (72) FIORDEAN IOACHIM; (54) **AMENAJARE PORTAL ŞI ÎMPREJMUIRE PROPRIETATE**; (28) 1; (51) 25-01



(21) f 2010 0236 - 1

(21) f 2010 0193; (22) 31.05.2010; (43) 04.06.2010; (71) S.C. ZHENG SHI INTERNATIONAL GROUP S.R.L., ŞOSEAUA COLENTINA, NR. 312A, SECTOR 2, BUCUREŞTI, B 021192, B; (74) **RASKAI M M BREVMARC CONSULT S.R.L.**, STR. UNIRII, NR. 3, BL. D8, AP. 31, CJ 405200, DEJ; (54) **UŞI**; (28) 2; (51) 25-02

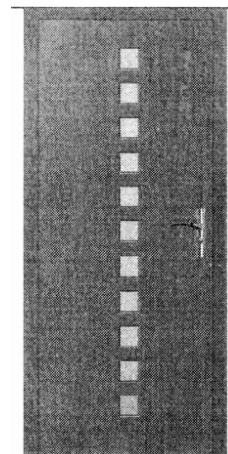

(21) f 2010 0193 - 1

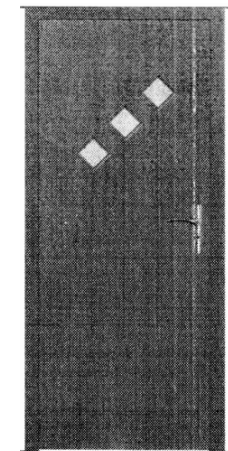

(21) f 2010 0193 - 2

(21) **f 2010 0209**; (22) 09.06.2010; (43) 12.06.2010; (71) W & L ATTRACTIV DOORS DESIGN S.R.L., STR. VALEA CASCADELOR, NR. 5A, SECTOR 6, BUCUREȘTI, B 061511, B; (72) LU MING; (54) **UȘI**; (28) 3; (51) **25-02**

(21) **f 2010 0220**; (22) 14.06.2010; (43) 19.06.2010; (71) S.C. SELECT DOORS CASTILIO S.R.L., ȘOSEAUA COLENTINA, NR. 427, SECTOR 2, BUCUREȘTI, B 021195, B; (54) **UȘI**; (28) 7; (51) **25-02**

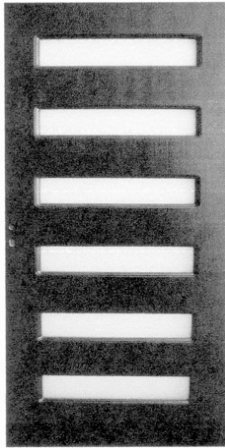

(21) f 2010 0209 - 1

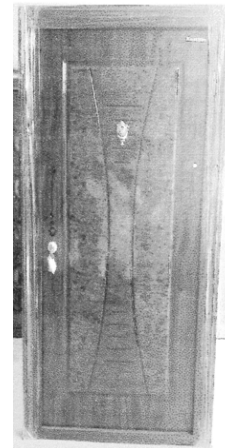

(21) f 2010 0220 - 1

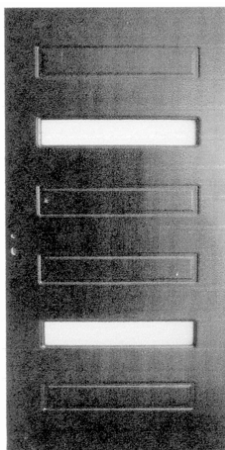

(21) f 2010 0209 - 2



(21) f 2010 0220 - 2

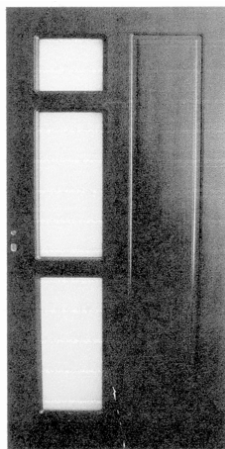

(21) f 2010 0209 - 3



(21) f 2010 0220 - 3

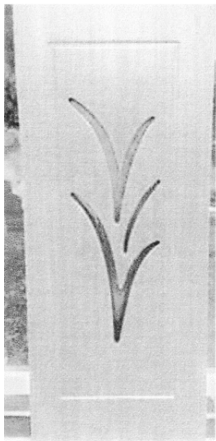

(21) f 2010 0220 - 4

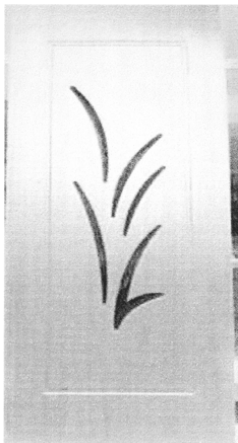

(21) f 2010 0220 - 5



(21) f 2010 0220 - 6

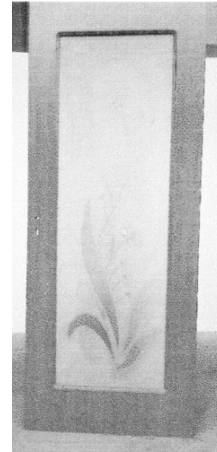

(21) f 2010 0220 - 7

(21) **f 2010 0221**; (22) 14.06.2010; (43) 19.06.2010; (71) S.C. PRO TOTAL DESIGN S.R.L., STR. SOLDAT TUDOR ION, NR. 1, BL. 8, SC. 1, AP. 106, SECTOR 3, BUCUREȘTI, B 032441, B; (54) **TOC PENTRU UȘĂ DE INTERIOR**; (28) 2; (51) **25-02**

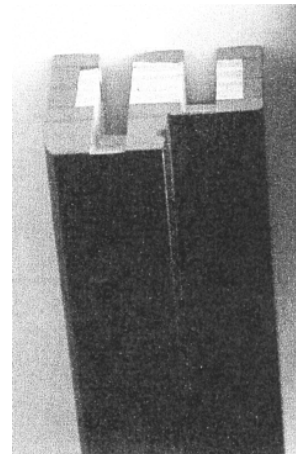

(21) f 2010 0221 - 1

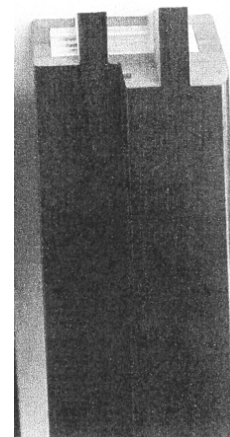

(21) f 2010 0221 - 2

(21) f 2010 0222; (22) 14.06.2010; (43) 19.06.2010; (71) S.C. PRO TOTAL DESIGN S.R.L., STR. SOLDAT TUDOR ION, NR. 1, BL. 8, SC. 1, AP. 106, SECTOR 3, BUCUREȘTI, B 032441, B; (54) UȘI DE INTERIOR; (28) 8; (51) 25-02

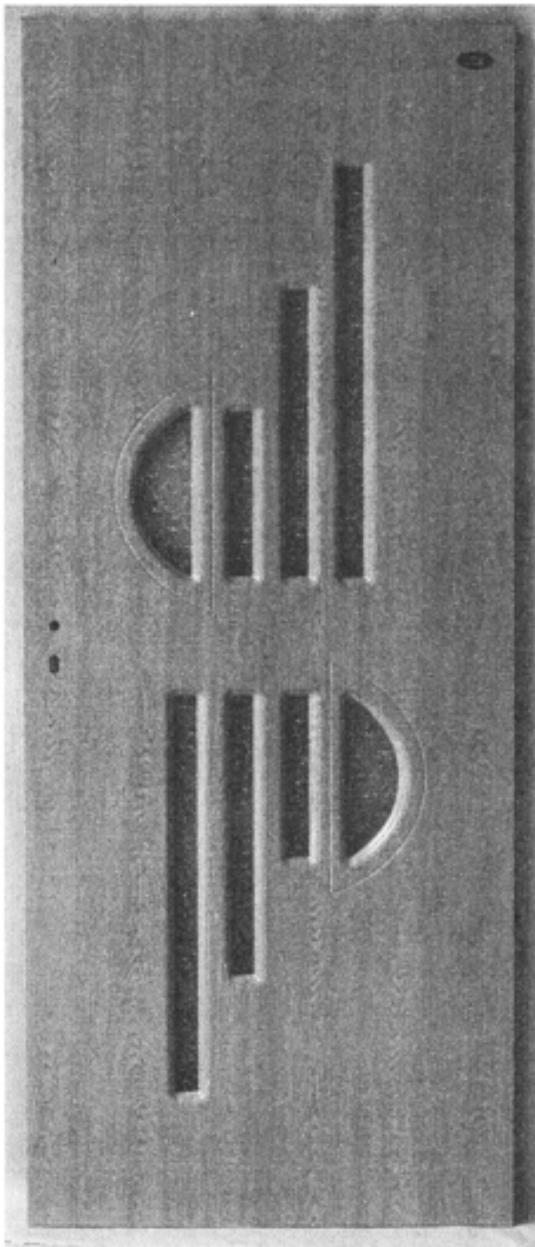

(21) f 2010 0222 - 1

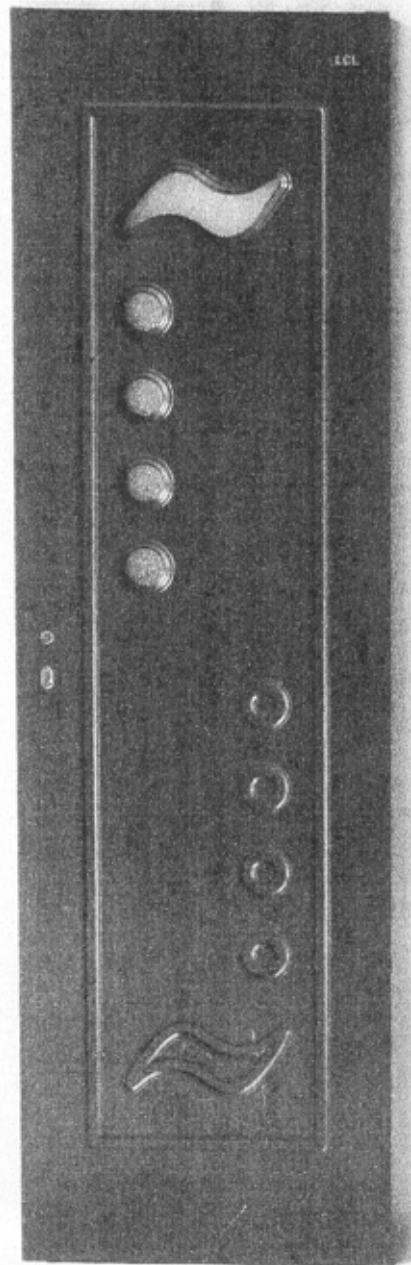

(21) f 2010 0222 - 2

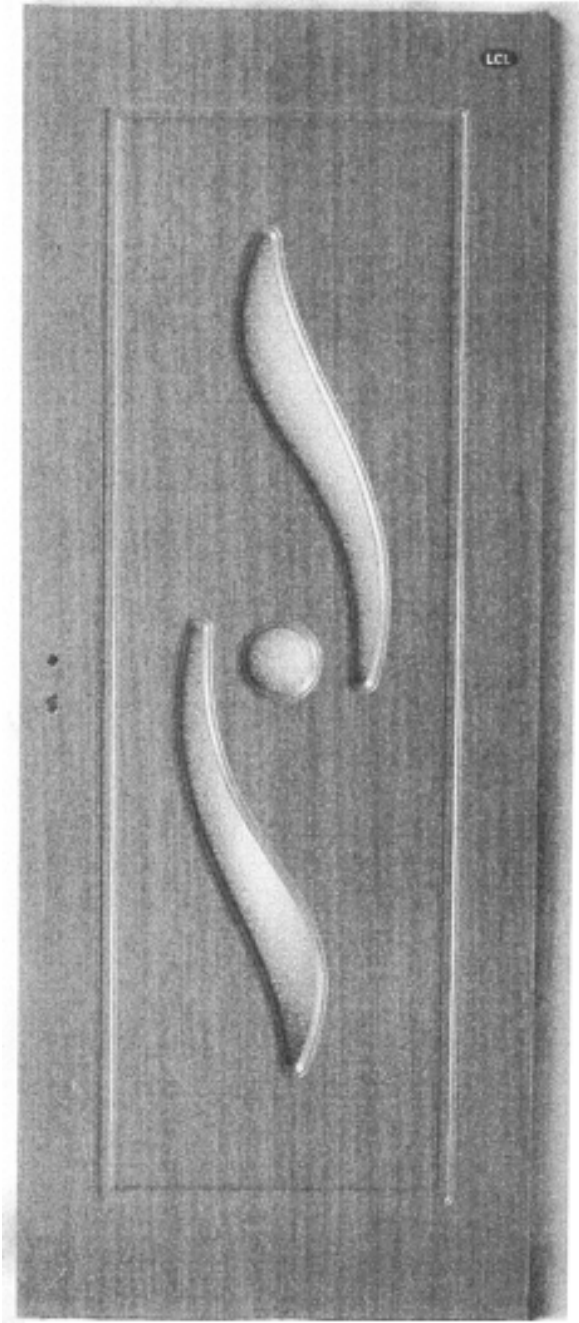

(21) f 2010 0222 - 3

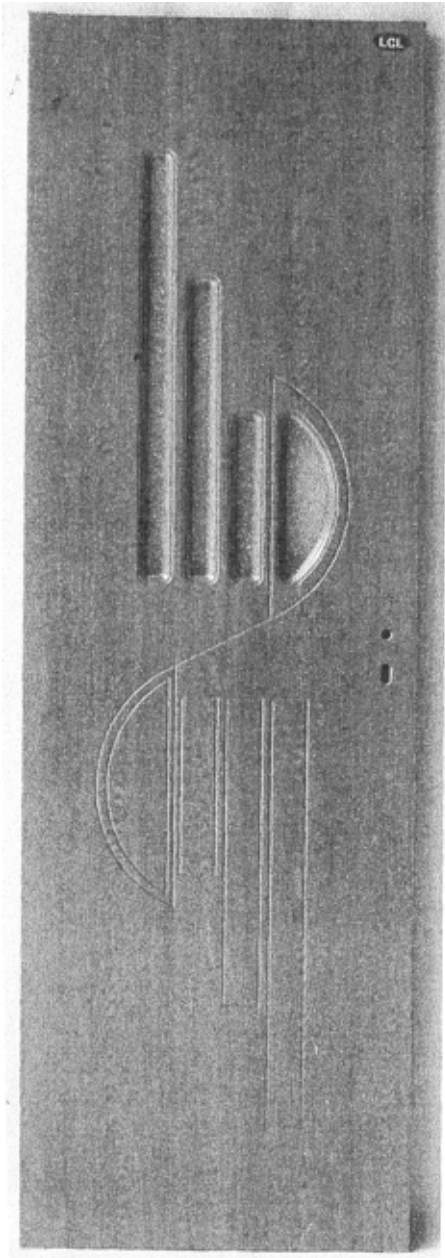

(21) f 2010 0222 - 4

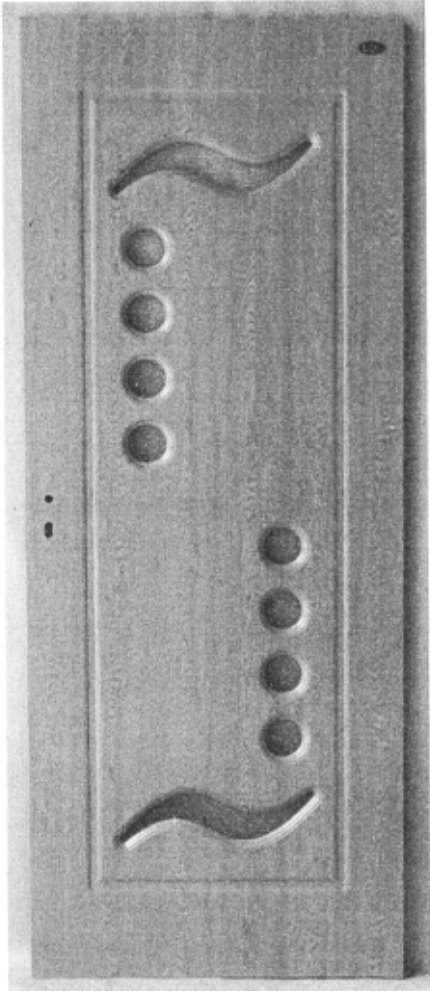

(21) f 2010 0222 - 5

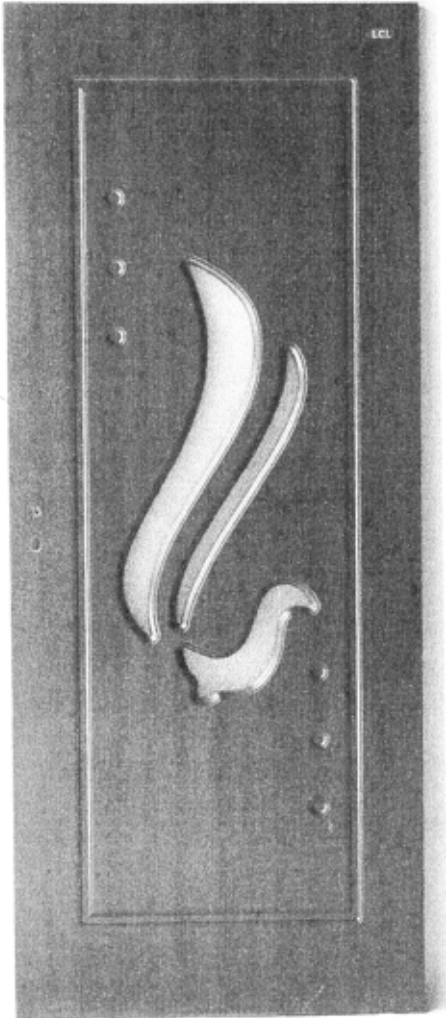

(21) f 2010 0222 - 6



(21) f 2010 0222 - 7

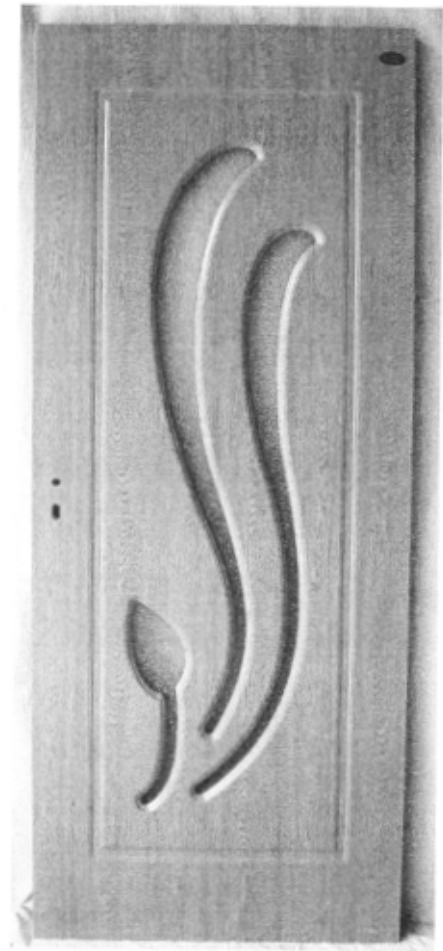

(21) f 2010 0222 - 8

(21) f 2010 0235; (22) 21.06.2010; (43) 24.06.2010; (71) FIORDEAN IOACHIM, BD REPUBLICII, NR. 16, BL. 134, AP. 31, HUNEDOARA, HD 331049, HD; (72) FIORDEAN IOACHIM; (54) ANSAMBLU ORNAMENTAL PENTRU AMENAJARE GRĂDINI ȘI ZONE VERZI; (28) 4; (51) 25-02

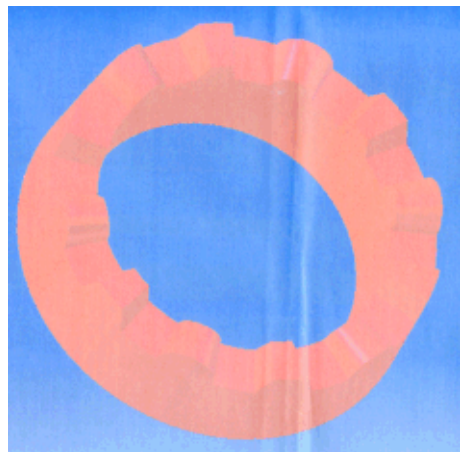

(21) f 2010 0235 - 1



(21) f 2010 0235 - 2

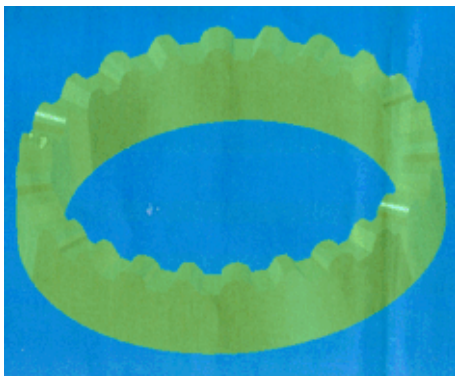

(21) f 2010 0235 - 3



(21) f 2010 0235 - 4

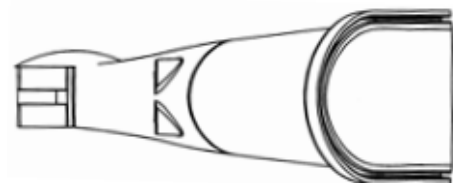

(21) f 2010 0201 - 1.1

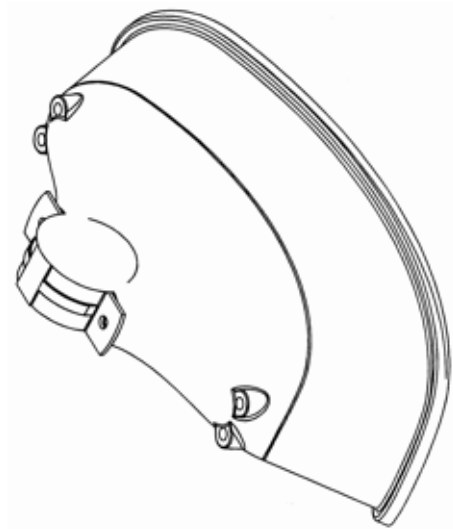

(21) f 2010 0201 - 1.2

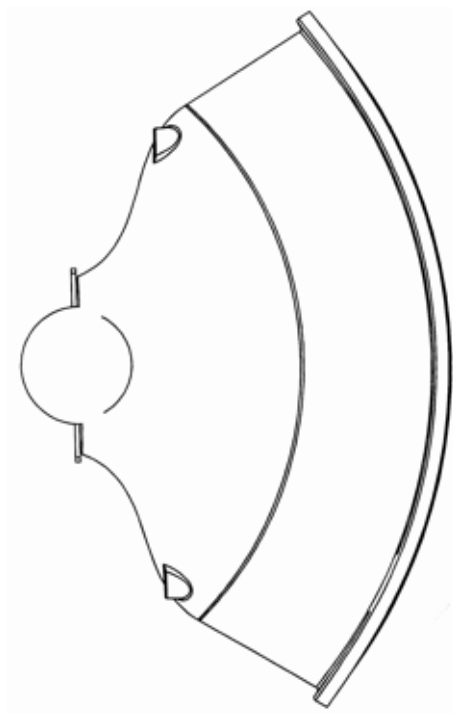

(21) f 2010 0201 - 1.3

CLASA 26 - APARATE DE ILUMINAT

(21) f 2010 0201; (22) 01.06.2010; (43) 05.06.2010;
 (71) ZAMFIR TRAIAN, STR. ALEXANDRU VAIDA VOIEVOD,
 BL. 23G, AP. 305, TIMIȘOARA, TM 300551, TM; CIOANĂ
 CRISTIAN, BD REVOLUȚIEI DIN DECEMBRIE, BL. 24,
 SC. 1, AP. 2, REȘIȚA, CS 320092, CS; COSMA CRISTIAN,
 SAT NĂDAB, NR. 44, CHIȘINĂU CRIȘ, AR 315100, AR;
 (72) ZAMFIR TRAIAN; CIOANĂ CRISTIAN; COSMA
 CRISTIAN; (54) **CORP DE ILUMINAT STRADAL CU
 LEDURI**; (28) 1; (51) 26-03

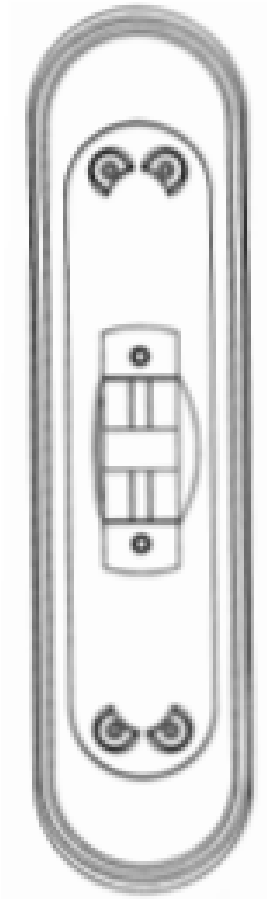

(21) f 2010 0201 - 1.4

**LISTA CERERILOR DE ÎNREGISTRARE
A DESENELOR ȘI MODELELOR
PUBLICATE, ARANJATE**

- **ÎN ORDINEA CRESCĂTOARE
A NUMERELOR DE ÎNREGISTRARE**
- **ÎN ORDINEA ALFABETICĂ
A SOLICITANȚILOR**

**LISTA CERERILOR DE ÎNREGISTRARE A DESENELOR ȘI MODELELOR PUBLICATE,
ARANJATE ÎN ORDINEA CRESCĂTOARE A NUMERELOR DE ÎNREGISTRARE**

Numărul depozitului național	Clasa și subclasa	Data depozitului	Număr modele/desene	Data de publicare	Pagina
f 2010 0179	19-08	26.05.2010	1/2	01.06.2010	41
f 2010 0180	12-03	27.05.2010	1/3	01.06.2010	31
f 2010 0181	10-06	27.05.2010	2/2	01.06.2010	31
f 2010 0182	19-99	28.05.2010	1/2	02.06.2010	54
f 2010 0183	19-99	28.05.2010	1/2	02.06.2010	55
f 2010 0184	19-99	28.05.2010	3/6	02.06.2010	55
f 2010 0185	06-04	28.05.2010	12/12	04.06.2010	13
f 2010 0186	19-08	31.05.2010	2/2	04.06.2010	41
f 2010 0187	19-08	31.05.2010	1/1	04.06.2010	42
f 2010 0188	19-08	31.05.2010	1/1	04.06.2010	43
f 2010 0189	19-08	31.05.2010	1/1	04.06.2010	43
f 2010 0190	19-08	31.05.2010	1/2	04.06.2010	44
f 2010 0191	19-08	31.05.2010	1/1	04.06.2010	46
f 2010 0192	19-08	31.05.2010	1/1	04.06.2010	46
f 2010 0193	25-02	31.05.2010	2/2	04.06.2010	58
f 2010 0201	26-03	01.06.2010	1/4	05.06.2010	65
f 2010 0202	19-08	02.06.2010	1/1	05.06.2010	46
f 2010 0203	19-08	02.06.2010	2/2	08.06.2010	46
f 2010 0204	19-08	02.06.2010	2/2	08.06.2010	48
f 2010 0205	09-01	03.06.2010	1/2	08.06.2010	20
f 2010 0206	09-03	07.06.2010	6/6	11.06.2010	29
f 2010 0207	19-08	07.06.2010	3/3	11.06.2010	49
f 2010 0208	05-06, 07-01	08.06.2010	3/3	11.06.2010	12
f 2010 0209	25-02	09.06.2010	3/3	12.06.2010	59
f 2010 0210	19-08	10.06.2010	5/5	16.06.2010	50
f 2010 0211	12-07	10.06.2010	1/2	16.06.2010	32
f 2010 0212	06-01	10.06.2010	3/6	16.06.2010	12
f 2010 0213	09-01	10.06.2010	1/5	16.06.2010	22
f 2010 0214	19-08	11.06.2010	1/1	17.06.2010	52
f 2010 0215	09-99	11.06.2010	1/1	17.06.2010	31

Numărul depozitului național	Clasa și subclasa	Data depozitului	Număr modele/desene	Data de publicare	Pagina
f 2010 0216	09-01	11.06.2010	2/3	17.06.2010	26
f 2010 0217	25-01	11.06.2010	12/12	17.06.2010	57
f 2010 0218	23-03	14.06.2010	1/3	19.06.2010	56
f 2010 0219	08-06	14.06.2010	3/4	19.06.2010	19
f 2010 0220	25-02	14.06.2010	7/7	19.06.2010	59
f 2010 0221	25-02	14.06.2010	2/2	19.06.2010	60
f 2010 0222	25-02	14.06.2010	8/8	19.06.2010	61
f 2010 0223	19-08	14.06.2010	6/6	19.06.2010	52
f 2010 0224	19-04, 08	15.06.2010	11/11	22.06.2010	36
f 2010 0225	12-11	15.06.2010	7/7	22.06.2010	33
f 2010 0226	07-01, 99	16.06.2010	1/1	22.06.2010	17
f 2010 0227	07-99	16.06.2010	1/1	22.06.2010	18
f 2010 0228	09-03	17.06.2010	1/1	22.06.2010	30
f 2010 0229	14-02	17.06.2010	5/5	22.06.2010	34
f 2010 0230	06-07	17.06.2010	2/2	23.06.2010	16
f 2010 0231	08-08, 20-03	18.06.2010	4/4	23.06.2010	19
f 2010 0232	09-01	18.06.2010	4/8	24.06.2010	27
f 2010 0233	07-04, 99	18.06.2010	4/4	24.06.2010	17
f 2010 0234	07-99, 09-01, 07	18.06.2010	3/3	24.06.2010	18
f 2010 0235	25-02	21.06.2010	4/4	24.06.2010	64
f 2010 0236	25-01	21.06.2010	1/1	24.06.2010	58
f 2010 0237	01-01	21.06.2010	1/1	24.06.2010	12
f 2010 0238	07-07	24.06.2010	1/4	30.06.2010	17

**LISTA CERERILOR DE ÎNREGISTRARE A DESENELOR ȘI MODELELOR PUBLICATE,
ARANJATE ÎN ORDINEA ALFABETICĂ A SOLICITANȚILOR**

Nume și adresă solicitant	Număr depozit	Clasa și subclasa	Data de publicare	Pagina
S.C. ANNABELLA S.R.L. , STR. BARAJULUI, NR. 52, RÂMNICU-VÂLCEA, VL 240266, VL	f 2010 0207	19-08	11.06.2010	49
S.C. ANNABELLA S.R.L. , STR. BARAJULUI, NR. 52, RÂMNICU-VÂLCEA, VL 240266, VL	f 2010 0205	09-01	08.06.2010	20
S.C. APE MINERALE BACIA S.R.L. , STR. TIPOGRAFILOR, NR. 11-15, CORP A2L, ET. 4, CAMERA 1, SECTOR 1, BUCUREȘTI, B 013714, B	f 2010 0186	19-08	04.06.2010	41
S.C. AREAL S.R.L. , STR. IONEL FERNIC, NR. 51, BL. C4, AP. 45, GALAȚI, GL 800572, GL	f 2010 0185	06-04	04.06.2010	13
BANCA NAȚIONALĂ A ROMÂNIEI , STR. LIPSCANI, NR. 25, SECTOR 3, BUCUREȘTI, B 030031, B	f 2010 0183	19-99	02.06.2010	55
BANCA NAȚIONALĂ A ROMÂNIEI , STR. LIPSCANI, NR. 25, SECTOR 3, BUCUREȘTI, B 030031, B	f 2010 0184	19-99	02.06.2010	55
BANCA NAȚIONALĂ A ROMÂNIEI , STR. LIPSCANI, NR. 25, SECTOR 3, BUCUREȘTI, B 030031, B	f 2010 0182	19-99	02.06.2010	54
BOLDEA TUDOR DIONIS , STR. PAUL CHINEZU, NR. 4, AP. 3, TIMIȘOARA, TM 300048, TM	f 2010 0214	19-08	17.06.2010	52
BULTOC CALIN , STR. DUMITRU BRUMARESCU, NR. 7, SECTOR 4, BUCUREȘTI, B 041838, B	f 2010 0230	06-07	23.06.2010	16
S.C. CERASA-RO IMPEX PROD S.R.L. , COMUNA CÎRLIGELE, BLIDARI, VN 627066, VN	f 2010 0212	06-01	16.06.2010	12
S.C. DOLPLAST S.R.L. , STR. GÎRLEȘTI, NR. 119, CRAIOVA, DJ 200778, DJ	f 2010 0238	07-07	30.06.2010	17
S.C. EUROSPORT DHS S.A. , STR. SANTUHALM, NO. 35A, DEVA, HD 330004, HD	f 2010 0225	12-11	22.06.2010	33
S.C. EXPUR S.A. , STR. INDUSTRIEI, NR. 2, URZICENI, IL 925300, IL	f 2010 0232	09-01	24.06.2010	27
EYESCAPE MEDIA S.R.L. , STR. SATURN, NR. 11, BRAȘOV, BV 500338, BV	f 2010 0229	14-02	22.06.2010	34
FIORDEAN IOACHIM , BD REPUBLICII, NR. 16, BL. 134, AP. 31, HUNEDOARA, HD 331049, HD	f 2010 0236	25-01	24.06.2010	58
FIORDEAN IOACHIM , BD REPUBLICII, NR. 16, BL. 134, AP. 31, HUNEDOARA, HD 331049, HD	f 2010 0235	25-02	24.06.2010	64

Nume și adresă solicitant	Număr depozit	Clasa și subclasa	Data de publicare	Pagina
FM MEDIDENT S.R.L. , BD CORNELIU COPOSU, NR. 7, BL. 104, PARTER, BUCUREȘTI, B 030602, B	f 2010 0204	19-08	08.06.2010	48
FM MEDIDENT S.R.L. , BD CORNELIU COPOSU, NR. 7, BL. 104, PARTER, BUCUREȘTI, B 030602, B	f 2010 0190	19-08	04.06.2010	44
FM MEDIDENT S.R.L. , BD CORNELIU COPOSU, NR. 7, BL. 104, PARTER, BUCUREȘTI, B 030602, B	f 2010 0224	19-04, 08	22.06.2010	36
FM MEDIDENT S.R.L. , BD CORNELIU COPOSU, NR. 7, BL. 104, PARTER, BUCUREȘTI, B 030602, B	f 2010 0203	19-08	08.06.2010	46
S.C. FUCHS CONDIMENTE RO S.R.L. , STR. NORDULUI, NR. 41-43, CURTEA DE ARGEȘ, 115300, AG	f 2010 0179	19-08	01.06.2010	41
S.C. GABRY KAT CĂTĂLIN S.R.L. , STR. VALEA IASULUI, NR. 118, CURTEA DE ARGEȘ, AG 115300, AG	f 2010 0208	05-06, 07-01	11.06.2010	12
GEORGE PAPAGHEORGHE , STR. DILIGENȚEI, NR. 13, SECTOR 3, BUCUREȘTI, B 031555, B	f 2010 0228	09-03	22.06.2010	30
S.C. GROUP QUEEN MONACO S.R.L. , STR. HRISOVULUI, NR. 18A, BL. A12, SC. A, P, AP. 1, SECTOR 1, BUCUREȘTI, B 013162, B	f 2010 0210	19-08	16.06.2010	50
S.C. INAV S.A. , BD FICUSULUI, NR. 44A, SECTOR 1, BUCUREȘTI, B 013975, B	f 2010 0211	12-07	16.06.2010	32
KACSO ATTILA , LOCALITATEA PRAID, NR. 61, PRAID, HR 537240, HR	f 2010 0216	09-01	17.06.2010	26
LARIX COM IMPEX S.R.L. , STR. LUNGĂ, NR. 46/F, SOVATA, MS 545500, MS	f 2010 0206	09-03	11.06.2010	29
S.C. LAUR LOR CONSTRUCT S.R.L. , STR. BANAT, NR. 25, PIATRA-NEAMȚ, NT 611152, NT	f 2010 0218	23-03	19.06.2010	56
S.C. LINKS CORPORATE & BRANDING COMMUNICATIONS S.R.L. , STR. DEALULUI, NR. 2, BL. F8, SC. 1, AP. 11, SECTOR 6, BUCUREȘTI, B 060875, B	f 2010 0202	19-08	05.06.2010	46
MUREȘAN ILEANA , STR. TRANSILVANIEI, NR. 5/107, BAIA MARE, MM 430253, MM, MUREȘAN ALINA, STR. TRANSILVANIEI, NR. 5/107, BAIA MARE, MM 430253, MM	f 2010 0237	01-01	24.06.2010	12
PANTURU ION GABRIEL , BD TIMIȘOAREI, NR. 24, MIERCUREA CIUC, HR 530224, HR, CSUTAK ATTILA, SAT SANTIMBU, NR. 565, SANTIMBU, HR	f 2010 0215	09-99	17.06.2010	31
S.C. PLASTOR S.A. , CALEA CLUJULUI, NR. 175, ORADEA, BH 410546, BH	f 2010 0181	10-06	01.06.2010	31

Nume și adresă solicitant	Număr depozit	Clasa și subclasa	Data de publicare	Pagina
S.C. PRO TOTAL DESIGN S.R.L. , STR. SOLDAT TUDOR ION, NR. 1, BL. 8, SC. 1, AP. 106, SECTOR 3, BUCUREȘTI, B 032441, B	f 2010 0222	25-02	19.06.2010	61
S.C. PRO TOTAL DESIGN S.R.L. , STR. SOLDAT TUDOR ION, NR. 1, BL. 8, SC. 1, AP. 106, SECTOR 3, BUCUREȘTI, B 032441, B	f 2010 0221	25-02	19.06.2010	60
S.C. PRODAL 94 S.R.L. , STR. DRUMUL ÎNTRE TARLALE, NR. 1, CERNICA, IF 077035, IF	f 2010 0191	19-08	04.06.2010	46
S.C. PRODAL 94 S.R.L. , STR. DRUMUL ÎNTRE TARLALE, NR. 1, CERNICA, IF 077035, IF	f 2010 0192	19-08	04.06.2010	46
S.C. PROFILUX S.A. , BD IANCU DE HUNEDOARA, NR. 33, AP. 4, SECTOR 1, BUCUREȘTI, B 011743, B	f 2010 0217	25-01	17.06.2010	57
S.C. REDPLAST S.R.L. , STR. CALEA BUCUREȘTI, NR. 114, BRAȘOV, BV 50029, BV	f 2010 0231	08-08, 20-03	23.06.2010	19
S.C. REMAR S.A. , STR. GĂRII, NR. 18, PAȘCANI, IS 705200, IS	f 2010 0180	12-03	01.06.2010	31
S.C. SELECT DOORS CASTILIO S.R.L. , ȘOSEAUA COLENTINA, NR. 427, SECTOR 2, BUCUREȘTI, B 021195, B	f 2010 0219	08-06	19.06.2010	19
S.C. SELECT DOORS CASTILIO S.R.L. , ȘOSEAUA COLENTINA, NR. 427, SECTOR 2, BUCUREȘTI, B 021195, B	f 2010 0220	25-02	19.06.2010	59
S.C. SONYA MOD S.A. , STR. OLARI, NR. 43, SECTOR 2, BUCUREȘTI, B 024056, B	f 2010 0223	19-08	19.06.2010	52
S.C. STERK PLAST S.R.L. , ȘOSEAUA CONSTANȚEI, NR. 2, MEDGIDIA, CT 905600, CT	f 2010 0233	07-04, 99	24.06.2010	17
S.C. STERK PLAST S.R.L. , ȘOSEAUA CONSTANȚEI, NR. 2, MEDGIDIA, CT 905600, CT	f 2010 0227	07-99	22.06.2010	18
S.C. STERK PLAST S.R.L. , ȘOSEAUA CONSTANȚEI, NR. 2, MEDGIDIA, CT 905600, CT	f 2010 0234	07-99, 09-01, 07	24.06.2010	18
S.C. STERK PLAST S.R.L. , ȘOSEAUA CONSTANȚEI, NR. 2, MEDGIDIA, CT 905600, CT	f 2010 0226	07-01, 99	22.06.2010	17
W & L ATTRACTIV DOORS DESIGN S.R.L. , STR. VALEA CASCADELOR, NR. 5A, SECTOR 6, BUCUREȘTI, B 061511, B	f 2010 0209	25-02	12.06.2010	59
ZAMFIR TRAIAN , STR. ALEXANDRU VAIDA VOIEVOD, BL. 23G, AP. 305, TIMIȘOARA, TM 300551, TM	f 2010 0201	26-03	05.06.2010	65

Nume și adresă solicitant	Număr depozit	Clasa și subclasa	Data de publicare	Pagina
S.C. ZENYTH PHARMACEUTICALS S.R.L. , COMUNA ALEXANDRU CEL BUN, SAT BISTRIȚA, NR. 25, BISTRIȚA, NT 617505, NT	f 2010 0213	09-01	16.06.2010	22
S.C. ZENYTH PHARMACEUTICALS S.R.L. , COMUNA ALEXANDRU CEL BUN, SAT BISTRIȚA, NR. 25, BISTRIȚA, NT 617505, NT	f 2010 0189	19-08	04.06.2010	43
S.C. ZENYTH PHARMACEUTICALS S.R.L. , COMUNA ALEXANDRU CEL BUN, SAT BISTRIȚA, NR. 25, BISTRIȚA, NT 617505, NT	f 2010 0187	19-08	04.06.2010	42
S.C. ZENYTH PHARMACEUTICALS S.R.L. , COMUNA ALEXANDRU CEL BUN, SAT BISTRIȚA, NR. 25, BISTRIȚA, NT 617505, NT	f 2010 0188	19-08	04.06.2010	43
S.C. ZHENG SHI INTERNATIONAL GROUP S.R.L. , ȘOSEAUA COLENTINA, NR. 312A, SECTOR 2, BUCUREȘTI, B 021192, B	f 2010 0193	25-02	04.06.2010	58

**LISTA DESENELOR ȘI MODELELOR (DM)
ÎNREGISTRATE ÎN REGISTRUL NAȚIONAL AL
DESENELOR ȘI MODELELOR,
CONFORM HOTĂRÂRII COMISIEI
DE SPECIALITATE A O.S.I.M.**

- **DM depuse pe cale națională**
- **DM depuse pe cale internațională**

**LISTA DESENELOR ȘI MODELELOR ÎNREGISTRATE ÎN REGISTRUL DE
DESENE ȘI MODELE CONFORM HOTĂRÂRII COMISIEI DE EXAMINARE**

Partea I - desene și modele depuse pe cale națională

Nr. din Registrul de Desene și Modele	Nr. din Registrul cererilor depuse	Data depozitului	Titular	Publicat în BOPI - DM nr./data
019096	f 2009 0349	07.08.2009	IANCU IONEL, GALAȚI	8/28.08.2009
019097	f 2009 0366	13.08.2009	ED ENGINEERING IMPEX S.R.L., BUCUREȘTI	8/28.08.2009
019098	f 2009 0384	28.08.2009	S.C. REMAR S.A., LOCALITATEA PAȘCANI, JUDEȚUL IAȘI	9/30.09.2009
019099	f 2009 0394	03.09.2009	S.C. SELECT DOORS CASTILIO S.R.L., BUCUREȘTI	9/30.09.2009
019100	f 2009 0396	03.09.2009	S.C. ATELIERELE CFR GRIVIȚA S.A., BUCUREȘTI	9/30.09.2009
019101	f 2009 0427	23.09.2009	S.C. SELECT DOORS CASTILIO S.R.L., BUCUREȘTI	9/30.09.2009
019102	f 2009 0432	28.09.2009	GRECU VASILE, MIERCUREA CIUC; BOTA SORIN ANDREI, MIERCUREA CIUC	10/30.10.2009
019103	f 2009 0457	12.10.2009	DINUȚ GIGI - DORU, ALBA-IULIA	10/30.10.2009
019106	f 2009 0530	26.11.2009	S.C. PANEUROGAL S.R.L., COMUNA VÂNĂTORI, JUDEȚUL GALAȚI	12/30.12.2009
019107	f 2009 0531	26.11.2009	S.C. PANEUROGAL S.R.L., COMUNA VÂNĂTORI, JUDEȚUL GALAȚI	12/30.12.2009
019108	f 2009 0529	26.11.2009	S.C. PANEUROGAL S.R.L., COMUNA VÂNĂTORI, JUDEȚUL GALAȚI	12/30.12.2009
019109	f 2009 0528	26.11.2009	S.C. PANEUROGAL S.R.L., COMUNA VÂNĂTORI, JUDEȚUL GALAȚI	12/30.12.2009
19110	f 2010 0041	11.02.2010	S.C. PRODAL 94 S.R.L., LOCALITATEA CERNICA, JUDEȚUL ILFOV	2/26.02.2010
019111	f 2010 0042	11.02.2010	S.C. PRODAL 94 S.R.L., LOCALITATEA CERNICA, JUDEȚUL ILFOV	2/26.02.2010
019112	f 2009 0225	26.05.2009	S.C. CARPATINA S.A., BUCUREȘTI	6/30.06.2009
19113	f 2010 0010	20.01.2010	ASOCIAȚIA UMANITATE, BUCUREȘTI	1/29.01.2010
19114	f 2009 0423	21.09.2009	S.C. CĂTĂLIN INTERNAȚIONAL S.R.L., LOCALITATEA BRAD, JUDEȚUL HUNEDOARA	9/30.09.2009
019115	f 2009 0431	28.09.2009	S.C. SUD EST GROUP S.R.L., BRĂILA	10/30.10.2009
019116	f 2009 0441	02.10.2009	S.C. PROMAT S.R.L., CRAIOVA	10/30.10.2009
019117	f 2009 0444	05.10.2009	S.C. SAMUS MEX S.A., DEJ	10/30.10.2009
19118	f 2009 0455	12.10.2009	S.C. STERK PLAST S.R.L., MEDGIDIA	10/30.10.2009

Nr. din Registrul de Desene și Modele	Nr. din Registrul cererilor depuse	Data depozitului	Titular	Publicat în BOPI - DM nr./data
019119	f 2009 0473	22.10.2009	S.C. BUCIN MOB S.R.L., REGHIN	10/30.10.2009
019120	f 2009 0502	12.11.2009	STAR PLAST CO S.R.L., LOCALITATEA AFUMAȚI, JUDEȚUL ILFOV	11/30.11.2009
19121	f 2009 0503	12.11.2009	MARTINESCU PETRIȘOR, URZICENI	11/30.11.2009
019122	f 2009 0513	20.11.2009	S.C. CĂTĂLIN INTERNAȚIONAL S.R.L., LOCALITATEA BRAD, JUDEȚUL HUNEDOARA	11/30.11.2009
019123	f 2010 0048	15.02.2010	S.C. ARDUDANA S.A., LOCALITATEA ARDUD, JUDEȚUL SATU MARE	2/26.02.2010
019124	f 2010 0068	01.03.2010	S.C. ARDUDANA S.A., LOCALITATEA ARDUD, JUDEȚUL SATU MARE	3/30.03.2010
19125	f 2009 0210	18.05.2009	S.C. INFO RURAL S.A., BUCUREȘTI	5/29.05.2009
019126	f 2009 0333	31.07.2009	S.C. STERK PLAST S.R.L., MEDGIDIA	8/28.08.2009
019127	f 2009 0401	07.09.2009	S.C. W & L ATTRACTIV DOORS DESIGN S.R.L., BUCUREȘTI	9/30.09.2009
19128	f 2009 0443	05.10.2009	S.C. BETAK S.A., BISTRIȚA	10/30.10.2009
019129	f 2009 0453	12.10.2009	S.C. STERK PLAST S.R.L., MEDGIDIA	10/30.10.2009
019130	f 2009 0490	02.11.2009	S.C. AG & CO LOGISTIC S.R.L., LOCALITATEA PAȘCANI, JUDEȚUL IAȘI	11/30.11.2009
019131	f 2009 0542	08.12.2009	S.C. CRISTAL - CANDLE S.R.L., TIMIȘ	12/30.12.2009
19132	f 2009 0554	17.12.2009	DE-CO ELECTRIC LIGHTING S.R.L., LOCALITATEA AFUMAȚI, JUDEȚUL ILFOV	12/30.12.2009
019133	f 2010 0009	20.01.2010	S.C. I.C.P.V.A S.A., ARAD	1/29.01.2010
019135	f 2009 0148	21.04.2009	S.C. ZHENG SHI INTERNAȚIONAL GROUP S.R.L., BUCUREȘTI	4/30.04.2009
019136	f 2009 0221	25.05.2009	S.C. ZHENG SHI INTERNAȚIONAL GROUP S.R.L., BUCUREȘTI	5/29.05.2009
19137	f 2006 0498	30.05.2006	ELDA-ELTRA ELEKTROTEHNIKA S.A., POLONIA	3/30.10.2006
19157	f 2009 0463	12.10.2009	S.C. PLASTOR S.A., ORADEA	10/30.10.2009

Partea a II-a - desene și modele depuse pe cale internațională

Nr. din Registrul Național al Desene și Modele	Nr. din Registrul Național al cererilor depuse	Data depozitului	Titular	Publicat în Buletinul de Desene și Modele Internaționale numărul/data
19105	f 2009 0538	01.05.2009	"ALPI" LTD, BULGARIA	2/26.02.2010
19134	f 2009 0565	02.12.2008	VALEO VISION, FRANȚA	3/30.03.2010

**LISTA CERERILOR DE DESENE ȘI MODELE
RESPINSE CONFORM HOTĂRÂRII COMISIEI DE
SPECIALITATE A O.S.I.M.**

**LISTA CERERILOR DE DESENE ȘI MODELE RESPINSE CONFORM
HOTĂRĂRII COMISIEI DE EXAMINARE DM**

Nr. din Registrul Național al cererilor depuse	Data depozitului	Titularul	Hotărârea
f 2009 0280	02.07.2009	S.C. ATLANTA IND. S.R.L., SIBIU	Respinsă din examinare de fond
f 2009 0284	03.07.2009	TWO FISHIS S.R.L., BUCUREȘTI	Respinsă din examinare de fond
f 2009 0391	01.09.2009	S.C. AGRICOLA INTERNATIONAL S.A., BACĂU	Respinsă din examinare de fond
f 2009 0440	02.10.2009	DUȚĂ NICOLAE AUREL, TÂRGOVIȘTE	Respinsă din examinare de fond
f 2009 0452	12.10.2009	S.C. STERK PLAST S.R.L., LOCALITATEA MEDGIDIA, JUDEȚUL CONSTANȚA	Respinsă din examinare de fond
f 2009 0489	02.11.2009	AS - PLASTIK ROM S.R.L., CONSTANȚA	Respinsă din examinare de fond
f 2009 0552	16.12.2009	PRESTIGE MOB S.R.L., LOCALITATEA BALOTEȘTI, JUDEȚUL ILFOV	Respinsă din examinare de fond
f 2010 0063	26.02.2010	S.C. MARTA PRINCEPS S.R.L., LOCALITATEA BASCOV, JUDEȚUL ARGHEȘ	Respinsă din examinare preliminară

| MENȚINERI ÎN VIGOARE

**TABEL MENȚINERI ÎN VIGOARE ALE
CERTIFICATELOR DE ÎNREGISTRARE A DM**

Nr. certificat	Nr. depozit	Societate și oraș	Termen de valabilitate
16000	f 2005 0270 07.04.2005	CARS S.A., TÂRNĂVENI, JUDEȚUL MUREȘ	07.04.2010 07.04.2015
16002	f 2005 0297 20.04.2005	CARS S.A., TÂRNĂVENI, JUDEȚUL MUREȘ	20.04.2010 20.04.2015
16353	f 2004 0743 15.07.2004	S.C. EOSAN - COMCONSTRUCT S.R.L., CLUJ-NAPOCA	15.07.2009 15.07.2014
16105	f 2004 0700 30.06.2004	S.C. EOSAN - COMCONSTRUCT S.R.L., CLUJ-NAPOCA	30.06.2009 30.06.2014
17246	f 2005 0614 13.07.2005	PARASCHIV MARILENA, BUCUREȘTI	14.07.2010 14.07.2015
16443	f 2005 0474 01.06.2005	S.C. TEHNOSTAR S.R.L., BUZĂU	01.06.2010 01.06.2015
15375	f 2004 0807 13.08.2004	S.C. MIRO S.A., BISTRIȚA	13.08.2009 13.08.2014
15777	f 2004 1315 21.12.2004	S.C. PRODLACTA S.A., BRAȘOV	21.12.2009 21.12.2014
15835	f 2004 1178 19.11.2004	S.C. COMAN PRODUCT S.R.L., LOCALITATEA SNAGOV, JUDEȚUL ILFOV	14.11.2009 14.11.2014
15579	f 2004 1348 27.12.2004	MARTINESCU P. CRISTINA, LOCALITATEA URZICENI, JUDEȚUL IALOMIȚA	27.12.2009 27.12.2014
15937	f 2005 0210 21.03.2005	S.C. MATPLAST S.A., LOCALITATEA ODORHEIU SECUIESC, JUDEȚUL HARGHITA	21.03.2010 21.03.2015

**LISTA CERTIFICATELOR DE ÎNREGISTRARE A
DESENELOR ȘI MODELELOR REÎNNOITE,
ȘI PERIOADA DE VALABILITATE A ACESTORA**

TABEL REÎNNOIRI ALE CERTIFICATELOR DE ÎNREGISTRARE DM

Nr. certificat	Nr. depozit	Societate și oraș	Termen de valabilitate
001074 (3R)	1995/2585 17.05.1995	S.C. UPSS S.A., BOTOȘANI	17.05.2010 17.05.2015
001073 (3R)	1995/2584 17.05.1995	S.C. UPSS S.A., BOTOȘANI	17.05.2010 17.05.2015
001072 (3R)	1995/2582 17.05.1995	S.C. UPSS S.A., BOTOȘANI	17.05.2010 17.05.2015
009223 (2R)	f 2000 0138 04.02.2000	RESEARCH IN MOTION LIMITED, ONTARIO, CANADA	04.02.2010 04.02.2015
009802 (2R)	f 2000 0411 21.04.2000	S.C. ICE DYP BALAS S.R.L., LOCALITATEA CĂRPINIȘ, JUDEȚUL TIMIȘ	21.04.2010 21.04.2015
009809 (2R)	f 2000 0817 30.06.2000	S.C. ICE DYP BALAS S.R.L., LOCALITATEA CĂRPINIȘ, JUDEȚUL TIMIȘ	30.06.2010 30.06.2015
009631 (2R)	f 2000 0390 13.04.2000	PERLA HARGHITEI S.A., LOCALITATEA SÂNCRĂIENI, JUDEȚUL HARGHITA	13.04.2010 13.04.2015

**LISTA TITULARILOR DECĂZUȚI
DIN DREPTURI**

DECĂDERI

Nr. certificat	Nr. depozit/dată	Societatea	Data decăderii
15540	f 2004 0689 23.06.2004	S.C. MARTPLAST S.R.L., LOCALITATEA URZICENI, JUDEȚUL IALOMIȚA	23.12.2009
12711	f 2002 0932 26.06.2002	S.C. TELETIM S.R.L., LOCALITATEA TIMIȘOARA, JUDEȚUL TIMIȘ	26.12.2007
18767	f 2009 0120 03.04.2009	S.C. VOGUE S.R.L., BUCUREȘTI	08.06.2010
15704	f 2004 1306 16.12.2004	S.C. STANDARD SNACKS S.R.L., BUCUREȘTI	16.06.2010
15637	f 2004 1174 17.11.2004	S.C. STANDARD SNACKS S.R.L., BUCUREȘTI	17.05.2010
15783	f 2004 1274 02.12.2004	S.C. STANDARD SNACKS S.R.L., BUCUREȘTI	02.06.2010
15487	f 2004 1079 27.10.2004	S.C. STANDARD SNACKS S.R.L., BUCUREȘTI	27.04.2010
15438	f 2004 0774 30.07.2004	S.C. STANDARD SNACKS S.R.L., BUCUREȘTI	30.01.2010
15353	f 2004 0616 01.06.2004	S.C. STANDARD SNACKS S.R.L., BUCUREȘTI	01.12.2009
15461	f 2004 0634 09.06.2004	S.C. STANDARD SNACKS S.R.L., BUCUREȘTI	09.12.2009
15418	f 2004 0635 09.06.2004	S.C. STANDARD SNACKS S.R.L., BUCUREȘTI	09.12.2009
15352	f 2004 0492 07.05.2004	S.C. STANDARD NUTRICIA S.R.L., BUCUREȘTI	07.11.2009
15272	f 2004 0463 28.04.2004	S.C. STANDARD NUTRICIA S.R.L., BUCUREȘTI	28.10.2009
15422	f 2004 0865 02.09.2004	S.C. STANDARD NUTRICIA S.R.L., BUCUREȘTI	02.03.2010

**REVALIDĂRI ALE CERTIFICATELOR
DE ÎNREGISTRARE**

REVALIDĂRI ALE CERTIFICATELOR DE ÎNREGISTRARE A DM

Nr. certificat	Nr. depozit	Titular	Data revalidării
15540	f 2004 0689 23.06.2004	S.C. MARTPLAST S.R.L., LOCALITATEA URZICENI, JUDEȚUL. IALOMIȚA	28.05.2010
15011	f 2004 0084 26.01.2004	ARDELEANU MIRCEA FLORIAN, LOCALITATEA ORADEA, JUDEȚUL BIHOR	06.01.2010

**MODIFICĂRI ÎN SITUAȚIA JURIDICĂ
A TITULARILOR**

MODIFICĂRI IN SITUAȚIA JURIDICĂ A CERERILOR/CERTIFICATELOR DM

1. Titularul certificatelor de înregistrare nr. **018883, 018919, 019032, 019085, 018884, S.C. TRANSAVIA S.A.**, cu sediul în sat Oiejdea, comuna Gâlda de Jos, șoseaua Alba-Iulia, Cluj-Napoca, km 11, județul Alba, **a cesionat total drepturile ce decurg din acestea dlui POPA IOAN, cu domiciliul în Alba-Iulia, str. Regele Carol I, nr. 20, județul Alba.**
2. Titularul certificatelor de înregistrare nr. **015385, 016207, 015429, S.C. ROMANIAN BILLBOARD NETWORK S.A.**, cu sediul în Iași, șoseaua Nicolina, nr. 10-12, bl. 937, parter, **renunță să mai fie reprezentat în fața OSIM de mandatarul legal OSTER SOCIETATE CIVILĂ PROFESIONALĂ DE PROPRIETATE INDUSTRIALĂ**, cu sediul în București, str. Batiștei, nr. **35, ap. 23, sector 2.**
3. Titularul certificatului de înregistrare nr. **016290, S.C. ZENIT CONSULTING S.R.L.**, cu sediul în Iași, str. Țuțea Petre, nr. 5, bl. 909, TR1, et. 3, ap. 11, Iași, **renunță să mai fie reprezentat în fața OSIM de mandatarul legal OSTER SOCIETATE CIVILĂ PROFESIONALĂ DE PROPRIETATE INDUSTRIALĂ**, cu sediul în București, str. Batiștei, nr. **35, ap. 23, sector 2.**
4. Titularul certificatului de înregistrare nr. **016443, S.C. TEHNOSTAR S.R.L.**, a schimbat sediul **social** din Buzău, str. Unirii, nr. 234, **în Buzău, str. Bazalt, nr. 15.**
5. Mandatarul certificatului de înregistrare nr. **015923 a schimbat denumirea comercială** din AGENȚIA UNIVERSITARĂ DE INVENTICĂ - INVENTA în **INVENTA - Agenție de Proprietate Intelectuală S.R.L.**, cu sediul în București, bd Corneliu Coposu, nr. 7, bl. 104, sc. B, et. 2, **ap. 31, sector 3.**
6. Titularul certificatului de înregistrare nr. **016123, S.C. ROVAL MED S.R.L.**, a schimbat sediul **social** din București, str. Moțoc, nr. 3, bl. P2la2, sc. 1, et. 6, ap. 24, sector 5, **în București, str. Industriilor, nr. 2M, sector 3.**
7. Titularul certificatului de înregistrare nr. **018873, S.C. LARIS S.R.L.**, cu sediul în Timișoara, str. Goethe, nr. 2, județul Timiș, **a cesionat total drepturile ce decurg din acestea către S.C. ART PAPER GROUP S.R.L.**, cu sediul în Timișoara, Intrarea Jean Monet, nr. 27, **județul Timiș.**

8. Titularul certificatului de înregistrare nr. **018873**, **S.C. ART. PAPEL GROUP S.R.L.**, cu sediul în **Timișoara, Intrarea Jean Monet, nr. 27, județul Timiș**, a desemnat, ca mandatar autorizat, societatea **ARIANA AGENȚIE DE PROPRIETATE INDUSTRIALĂ**, cu sediul în **Timișoara, Calea Aradului, nr. 33, ap. 7, județul Timiș**, numai pentru înscrierea contractului de cesiune nr. **62/07.05.2010**, încheiat între **S.C. LARIS S.R.L.**, cu sediul în **Timișoara, str. Goethe, nr. 2, județul Timiș**, și **S.C. ART PAPEL GROUP S.R.L.**, cu sediul în **Timișoara, Intrarea Jean Monet, nr. 27, județul Timiș**.
9. Titularul certificatelor de înregistrare nr. **017540A, 018078**, **S.C. OZONE LABORATORIES PHARMA S.A.**, a schimbat sediul social din **București, Splaiul Independenței, nr. 319E, et. 1, sector 6**, în **București, bd Theodor Pallady, nr. 44B, et. 1, sector 3**.
10. Titularul certificatului de înregistrare nr. **015931**, **BTICIO S.P.A.**, cu sediul în **Italia, Via Messina 38, Milano 20154**, a desemnat, ca mandatar autorizat, **CABINET ENPORA S.R.L.**, cu sediul în **București, str. George Călinescu, nr. 52A, ap. 1, sector 1**.
11. Ca urmare a adresei nr. **38148/29.06.2009**, eliberată de **Primăria Municipiului Arad**, reiese că **s-a schimbat denumirea străzii din Margaretelor în str. Coriolan Petreanu**. Această schimbare este valabilă pentru **AGENȚIA DE PROPRIETATE INDUSTRIALĂ "LABIRINT"**, mandatarul certificatelor de înregistrare nr. **009510 și 009509**.
12. Titularul certificatului de înregistrare nr. **017246**, **PARASCHIV MARINELA**, cu domiciliul în **București, bd Chișinău, nr. 18, bl. M8, sc. 2, et. 3, ap. 172, sector 2**, a desemnat, ca mandatar autorizat, societatea **S.C. AG PITT S.R.L. - AGENȚIE DE PROPRIETATE INTELECTUALĂ ȘI TRANSFER TEHNOLOGIC**, cu sediul în **București, bd Libertății, nr. 12, bl. 113, sc. 2, et. 3, ap. 28, sector 4**.
13. Titularul certificatului de înregistrare nr. **016498**, **AS PLASTIK ROM S.R.L.**, cu sediul în **Constanța, str. Căpitan Papadopol, nr. 14, județul Constanța**, a desemnat, ca mandatar autorizat, pe **dna IORGULESCU MARIANA**, cu domiciliul în **Constanța, bd Aurel Vlaicu, nr. 43, bl. PC3, sc. B, ap. 32**.
14. Titularul certificatelor de înregistrare nr. **016353, 016105**, **S.C. EOSAN COMCONSTRUCT S.R.L.**, cu sediul în **Cluj-Napoca, str. Garoafelor, nr. 8, județul Cluj**, **renunță să mai fie reprezentat în fața OSIM de mandatarul legal AGENȚIA DE PROPRIETATE INDUSTRIALĂ "LABIRINT"**, cu sediul în **Arad, str. Coriolan Petreanu**.

15. Titularul certificatului de înregistrare **nr. 015540, S.C. MARTPLAST S.R.L.**, cu sediul în Urziceni, str. Regiei, nr. 20, județul Ialomița, **renunță să mai fie reprezentat în fața OSIM de mandatarul legal S.C. CABINET N.D. GAVRIL S.R.L.**, cu sediul în București, str. Ștefan Negulescu, nr. 6A, sector 1.
16. Solicitantul cererii de înregistrare **nr. f 2009 0401, S.C. W & L ATTRACTIV DOORS DESIGN S.R.L., București**, și-a schimbat sediul social din București, str. Căzănești, nr. 2, camera 1, sector 3, în **București, str. Valea Cascadelor, nr. 5A, sector 6**.
17. Solicitantul cererilor de înregistrare **nr. f 2009 0491, f 2009 0492, f 2009 0500, f 2009 0505, f 2009 0506, f 2010 0055 și f 2010 0056, S.C. OZONE LABORATORIES PHARMA S.A, București**, și-a schimbat sediul social din București, Splaiul Independenței, nr. 319, et. 1, sector 6, în **București, bd Theodor Pallady, nr. 44B, et. 1, sector 3**.
18. Solicitantul cererilor de înregistrare **nr. f 2009 0491 și f 2009 0492, S.C. OZONE LABORATORIES PHARMA S.A, București**, a desemnat, ca mandatar autorizat, pe **S.C. COSMOVICI ȘI ASOCIAȚII S.R.L., București, str. Burdujeni, nr. 14, bl. N12, ap. 3**.
19. Solicitantul cererii de înregistrare **nr. f 2010 0053, S.C. VINOTEHNICA S.R.L, București**, și-a schimbat denumirea în **S.C. VNTK COMPACT S.R.L.**, cu sediul în **București, Calea 13 Septembrie, nr. 131, bl. T2C, ap. 3**.

| ERATE

TABEL ERATE

Nr. Depozit național reglementar / certificat de înregistrare	Localizarea erorii în BOPI nr.	Text inițial	Text corect
15778	4/2010 pag. 86	Titularul certificatului de înregistrare nr. 015778, POP AURORA SÂNZIANA DOINA , a schimbat domiciliul din București, Intrarea Armașului, nr. 5, et. 1, ap. 2, sector 1 în București, Str. Lt. Av. Luică Vasile, nr. 55, sector 1.	Titularul certificatului de înregistrare nr. 015778, POP AURORA SÂNZIANA DOINA , a schimbat domiciliul din București, Intrarea Armașului, nr. 8, et. 1, ap. 2, sector 1, în București, Str. Lt. Av. Luică Vasile, nr. 55, sector 1.

DIVERSE

- **LISTA AGENȚIILOR SPECIALIZATE, A CONSILIERILOR ÎN PROPRIETATE INDUSTRIALĂ ȘI A MANDATARILOR AUTORIZAȚI ÎN PROPRIETATE INDUSTRIALĂ**
- **CENTRE REGIONALE PENTRU PROMOVAREA PROPRIETĂȚII INDUSTRIALE ÎN ROMÂNIA**
- **ANUNȚURI OFICIALE**
- **MATERIALE INFORMATIVE DIN DOMENIUL PROPRIETĂȚII INDUSTRIALE**

© Toate drepturile sunt rezervate OSIM. Materialele publicate în acest capitol nu vor putea fi reproduse în niciun mod (electronic, prin fotocopiere, prin înregistrare sau în alt mod), fără autorizația prealabilă a titularului dreptului de autor.

ROMÂNIA
OFICIUL DE STAT PENTRU INVENȚII ȘI MĂRCI

ORDIN nr. 157
24 iulie 1997

Directorul General al Oficiului de Stat pentru Invenții și Mărci,
Având în vedere prevederile art. 14, alin. 3, din Legea 64/1991, privind brevetele de invenție, și
Regula 2.5, din H.G. 152/92, referitoare la profesia de consilier în proprietate industrială,

ORDIN:

Art. 1. Persoanele ale căror nume figurează în lista anexă la prezentul Ordin, precum și firmele specializate în proprietate industrială se înscriu în **REGISTRUL NAȚIONAL AL CONSILIERILOR ÎN PROPRIETATE INDUSTRIALĂ**, cu menționarea specializării.

Art. 2. Prezentul ordin se va publica în Buletinul Oficial de Proprietate Industrială.

Director General

AGENȚIILE SPECIALIZATE ÎN PROPRIETATE INDUSTRIALĂ
pentru luna iunie 2010

Data înființării	Nr. registru agenții	Denumirea completă a cabinetului/agenției Adresa Consilieri cu drept de practică	Domenii	Statut juridic
27.03.1991	001	INVENTA – AGENȚIE DE PROPRIETATE INTELECTUALĂ S.R.L. București, Bdul Corneliu Coposu nr. 7, bl. 104, sc. 2, ap.31, sect.3, cod 030602, Tel: 021/3200285, Fax: 021/3228325, e-mail: contact@inventa.ro, inventa@mark-patent.ro, turcanu@inventa.ro, GSM: 0744 324510 Prof. univ. dr. ing. Țurcanu Constantin, Ing. Velțan Loredana, Ing. Secăreanu Doina, ec. Bodomoi Otilia Florentina, arh.dr.ing. Țurcanu Costin Radu, dr.ing. Gheorghe Bucșă, Dr. ing. Lorentț Alexandru, prof.univ.dr.chim. Ungureanu Mihaela	Brevete Mărci Desene Topografii	SRL
29.05.1991	002	CABINET ENPORA S.R.L. București, str. George Calinescu nr.52A, ap.1, 011694, Tel: 021 2300990; 031 1001634, Fax: 021 2302311; 031 1007927, pop@patents.ro Ing. Pop Virginia Daisy, Ing. Pop Călin Radu, Ing. Popescu Bianu Anca, jur. Tărchilă Nicoleta Aurica	Brevete Mărci Desene Topografii	SRL
23.07.1991	003	PATENTMARK S.R.L. București str. Dr. N. Turnescu nr. 2,ap.2, sector 5, cod 050467Tel: 021/3121669, Fax: 021/2233963, stema@pcnet.ro Mohonea Liliana, Mohonea Cristian, Borlan T. Radu, Marinescu Ruxandra	Brevete Mărci Desene Topografii	SRL
18.12.1991	004	RODALL AGENȚIE DE PROPRIETATE INDUSTRIALĂ S.R.L. București, Str. Polonă nr. 115, bl. 15, sc. A, ap. 19 sector 1, cod 010497, Tel: 021/2108342, GSM: 0722 652111, Fax:021/2105794, rodall@b.astral.ro Jur. Bălan Gheorghită, Pițu Dalila	Brevete Mărci Desene Topografii	SRL
25.08.1992	005	INTELECT S.R.L. Oradea, B-dul Dacia nr. 48 Bl. D10, Ap.3, Tel: 0259/453847, Fax:0259/268094, OP 9-CP 128, cod 410346,e-mail: info@intelec.ro, GSM: 0745 040831 Buzlea Elisabeta, Buzlea Mircea Valentin, Buzlea Narcisa Floricica	Brevete Mărci Desene Topografii	SRL

08.09.1992	006	A.G.V. –AGENTIE DE PROPRIETATE INDUSTRIALA SRL Bucuresti, sector 1, str. Clucereasa Elena nr.67, tel/fax: 0216664311, mobil: 0744369265, ion.costin@yahoo.de Ion Costin	Mărci Desene	SRL
04.12.1992	008	CONSTANTIN GHIȚĂ OFFICE SRL Timișoara, str. Take Ionescu nr. 24-28 sc. B ap. 2 judetul Timiș, cod 300042, Tel/Fax: 0256/435976, GSM: 0744 162462, e-mail: ghita@ghitaconstantin.ro, clelia@ghitaconstantin.ro, www.ghitaconstantin.ro Ing. Ghiță Constantin, Pop Motogna Clelia	Brevete Mărci Desene	SRL
13.05.1993	010	ROMINVENT S.A București, Str. Ermil Pangratti nr. 35, et.1, sect.1, cod 011882, Tel: 021/2312515, 2312541,Fax: 021/2312550, 2312454,e-mail: office@rominvent.ro Ing.Enescu Lucian, Chim. Larion Sonia, Jur. Mocanu Ion, Fiz. Nicolaescu Daniella, Ec. Ghenu Mihaela, Ing.Teodorescu Mihaela, Ing. Cosmina Fierăscu, Ing. Ploscă Daniel, Ing. Spătaru Daniela, Ing. Alexandra Hașiu, Dr. Ing. Cristina Popa, Ec. Joitoiu Andreea Simona, Bio.Enescu Miruna, farm.Dumitrescu Artemis Sorina, jur. Markusev Denisa Mary, ec. Olteanu Camelia, jur. Dragulin Ioana, ing. Petcu Costin, jur. Martinescu Alina Nicoleta, jur. Pasanciu Laura, ing. Cocos Stefan	Brevete Mărci Desene Topografii	SA
13.03.1995	014	PERSOANĂ FIZICĂ INDEPENDENTĂ TĂTARU DOINA Piatra Neamț, Str. Apele Minerale nr. 4. cod 610121 Tel: 0233/223602, e-mail: doina_tataru@msn.com Tătaru Doina	Brevete Mărci Desene	PF
30.03.1995	015	CABINET M. OPROIU - CONSILIERE ÎN PROPRIETATE INTELLECTUALĂ SRL București, Str. Popa Savu, nr. 42, parter, sector 1, cod 011434, Tel: 021/2602833; 021/ 2602834, Fax: 021/2602836; 021/2602835, P.O.Box 2-229, e-mail: office@oproiu.ro Fiz. Oproiu Margareta, MBA arh.Vasilescu Raluca, jur. Sturza Ioana, , ing.chim.Marin Elena, ing.Ene Silvia, ec. MBA Pătrascu Georgiana, ing.chim.Petrea Dana Maria, filolog Oana Țambrea, ing.chim.Filippi Valentina, ing.chim. Georgescu Cristina, ing.mec. Popescu Mariana	Brevete Mărci Desene Topografii	SRL
21.05.1996	017	AGENȚIA DE PROPRIETATE INDUSTRIALĂ “LABIRINT” Arad, Str. Coriolan Petreanu nr. 28, cod 310151 Tel/Fax: 0257/255842, GSM: 0722 458129, e-mail: info@labirint.ro Ing. Ivanca Maria	Brevete Mărci Desene	CI

14.11.1996	018	INTEGRATOR Consulting SRL Cluj Napoca, str. Dunării nr. 25 bl.C1 ap.5, , jud. Cluj, cod 400593 Tel/Fax: 0264/442817, GSM: 0745235585, e-mail: dorin.isoc@aut.utcluj.ro Isoc Dorin	Brevete Mărci Desene	SRL
1997	019	LOYAL PARTNERS -AGENȚIE DE PROPRIETATE INTELECTUALĂ Galati, Str. Portului nr.23, Parcul De Soft, cam.307, cod 800025, tel/fax: 0236/407032, GSM: 0722 744241, office@loyalpartners.ro www.loyalpartners.ro ing.av. Pușcașu Dan	Brevete Mărci Desene Topografii	SRL
01.07.1997	020	AGENȚIE DE PROPRIETATE INTELECTUALĂ ȘI TRANSFER DE TEHNOLOGIE -AGPITT-SRL București, B-dul Libertății nr. 12, bl.113, sc.2, ap.28, sector 4; cod 040129, CP 42-106, Tel: 3177693;;Fax: 021/3177584, GSM: 0744293552; 0724539752, e-mail: faighenov@xnet.ro; office@agpitt.ro Ing.jur. Faighenov Marioara	Brevete Mărci Desene	SRL
10.07.1997	016	MILENIUL 3 – AGENȚIE DE PROPRIETATE INDUSTRIALĂ SRL Pașcani, Str. Moldovei nr. 10, bl. Crinul, sc. A, ap. 28, jud Iași, cod 705200, Tel/Fax: 0232/719190; GSM: 0740 820582 Ing.Burtilă Ioan	Brevete Mărci Desene	SRL
03.10.1997	021	LAZĂR ELENA CABINET DE PROPRIETATE INDUSTRIALĂ Buzău, Str.Unirii, Bl.16C,Et.3, Ap. 12, cod 120013, OP 1, CP 52, Tel./Fax: 0238 724262 GSM: 0723 328633, cpielena@recomplast.com Lazăr Elena	Brevete Mărci Desene Topografii	CI
29.10.1997	022	PERSOANĂ FIZICĂ INDEPENDENTĂ BARBU GHEORGHE MIRCEA București, Șos Iancului nr.21, bl. 106A,sc.B, ap.73, sect.2, Tel/Fax : 021/6536608, 0724.834.010 e-mail : bmircea@mailbox.ro Barbu Gheorghe Mircea	Brevete Mărci Desene	CI
02.12.1997	023	“ HARCOV” A.P.I. S.R.L. Sfântu Gheorghe, jud. Covasna, Str. Nicolae Iorga nr. 61, bl. 10E, sc. B, ap. 9, cod 520089, Tel: 0267/352267, GSM : 0744435291, stanciu@planet.ro, propind@mail.asimcov.ro Stanciu Adelina	Brevete Mărci Desene	SRL
18.12.1997	024	AGENȚIE DE PROPRIETATE INDUSTRIALĂ ȘI TRANSFER TEHNOLOGIC « STOIAN IOAN » Roman, Bd. Republicii, bl. 46, sc. C, ap. 35, cod 611127, jud. Neamț, Tel/Fax : 0233/741268, GSM : 0745 643738, istoian@engineer.com Stoian Ioan	Brevete Mărci Desene	CI

1998	007	ROMPROSPER SERVIMPEX SRL Agentie de proprietate intelectuala „PIVA”[®] București, Șos. Mihai Bravu nr. 294, bl.6,sc.B, ap. 63, sector 3, cod 030319, Tel: 021.322.28.57, fax: 021.322.28.57 Mobil: 0724880514; 0744654128; 0744536405 e-mail: office@piva.ro; raluca_pioaru@yahoo.com; mihalache.andra@gmail.com lector univ.dr. Pioaru Mihalache Raluca Andreea	Mărci Desene Brevete	SRL
27.04.1998	026	PIDES-CABINET DE PROPRIETATE INDUSTRIALĂ București, Str. Valea Buzăului, nr. 10, bl. G30, ap. 36, sector 3, cod 032334, Tel : 3455351 GSM : 0723 708632, e-mail: pides2004@yahoo.com ing. Șova Dan Eugen	Brevete Mărci Desene Topografii	CI
1998	048	PETRU COSTINESCU-DICOSTI București, Str. Viorele nr. 30, bl. 20 A, ap. 23, sector 4,cod 040428, OP 44 – CP5 , Tel: 021/3303162, e-mail: petrucostinescu.dicosti@gmail.com Petru Costinescu	Brevete Mărci Desene	CI
23.02.1999	027	SZENTE SÁNDOR Odorheiu Secuiesc, str. Victoriei nr.41, ap.4, jud. Harghita,cod poștal 535600, Tel/fax: 0266219143, e-mail : prooffice@szente.ro, www.szente.ro Szente Sándor	Brevete Mărci Desene	CI
21.07.1999	028	NOWAPATENT SRL Medias, str. Lotru, nr.4, bl.92, ap.1 Tel : 0269/841373 ; 0264/833273, Fax : 0269/833273 e-mail : nowapatent@birotec.ro office@nowapatent.ro Danciu Ioan	Brevete Mărci Desene	SRL
30.08.1999	029	CABINET DE PROPRIETATE INDUSTRIALĂ “BIONPI” București, 010577, Calea Dorobanților 126-130 Bl. 8, et. 9 Ap. 50 sector 1, cod 010577, Tel/Fax: 021/2316549, 031/8054616 GSM: 0723 187944, 0746184697 e-mail: bionpi@rdsmail.ro, bionpi@hotmail.com Ing. Ion Rodica Cocuța	Brevete Mărci Desene	CI
12.11.1999	030	AGENȚIE DE CONSULTANȚĂ ÎN PROPRIETATE INTELÉCTUALĂ ȘI TRANSFER DE TEHNOLOGIE « SPRÎNCEANU NICOLAE » Drobeta Turnu Severin, Str. Gheorghe Ionescu Sisești nr. 96, bl.E2, sc.1, et. 3, ap.8, cod 220212, Tel/Fax : 0352801490, Mobil :0721796318 e-mail: nicolaesprinceanu@yahoo.com Jur.ing. Nicolae Sprinceanu	Brevete Mărci Desene	CI

21.01.2000	031	CABINET INDIVIDUAL IVĂNESCU GABRIEL DAN Braşov, Str. Al. I. Cuza nr. 58 ap. 5, cod 500085, tel: 0268471650, fax:0368816013, GSM:0722248415, e-mail: dan.ivanescu@clicknet.ro Ivănescu Gabriel Dan	Brevete Mărci Desene	CI
15.02.2000	032	CABINET DE PROPRIETATE INDUSTRIALA ANGHEL LUMINIȚA DOINA Bucureşti, Str. Gherghitei Nr.1, Bl.94B, Sc. B, Ap.76, Sector 2, Fax: 031.4013777, GSM : 0723301706, 0743218219 e-mail : anghel.doina@rdslink.ro, anghel2na@yahoo.com, anghel2na@gmail.com Ing.Av.Anghel Luminita Doina	Brevete Mărci Desene	CI
24.08.2000	033	APOSTOL SALOMIA P.F.A. Galaţi, Str. Reg. 11 Siret nr. 15, bl. E4, Et.3, ap. 54, cod 800333, Tel/Fax : 0236/436437, 0766765027, saly_apostol@yahoo.com Ing.Apostol Salomia	Brevete Mărci Desene	CI
07.09.2000	034	AGENȚIA DE PROPRIETATE INDUSTRIALĂ - APIA SRL Bucureşti, Str. Romancierilor nr. 5, bl.C14, sc.B, ap.41, sector 6, cod 061791, OP23-CP11, Tel/Fax: 021/7783100, GSM: 0745 031557, e-mail: office@mark-apia.ro, www.mark-apia.ro Visalom Theodor, Visalom Monica	Mărci Desene	SRL
17.10.2000	035	PERSOANĂ FIZICĂ INDEPENDENTĂ BERCEANU MARIA AURELIA Bucureşti, Str. Cogîlnic 25, sector 3, Tel: 021/3264568 GSM:0744954085, berceanu_maria_aurelia@yahoo.com Berceanu Maria Aurelia	Brevete Mărci	PF
20.10.2000	036	CABINET PROPRIETATE INDUSTRIALĂ POPESCU ANGELA Bucureşti, str. Complexului nr.10, bl.40, ap.14, Tel :021/3243756 GSM : 0723051279, Tel : 0318.04.68.81, angela_intelect@yahoo.com Popescu Angela	Brevete Mărci Desene	CI
20.11.2000	038	CABINET INDIVIDUAL ' ION FLOREA ' Bucureşti, 010577, Calea Dorobanţilor 126-130, bl.8,et.9,ap.50, sector 1, cod 010577, Tel/Fax: 021/2316549,GSM: 0724313260, e-mail: iflorea@rdsmail.ro, florea_ion@plic.ro Ing.Ion Florea	Mărci	CI

28.11.2000	039	CABINET IN DIVIDUAL GREAVU DOINA MARIANA Sibiu, str. Constantin Noica, bl. 2, ap.21, cod 550169 Tel:0269/218500,Fax:0269/212170, Mobil:0766489179, 0731308189, aurorapca@yahoo.com, protectro@xnet.ro Ing. Greavu Doina Mariana	Brevete Mărci Desene	CI
11.12.2000	040	INTEL PROTECT SRL Braşov, B-dul M. Kogălniceanu, nr. 20, bl. 1k, sc. C-D, cod 500173, Tel: 068/413117, Fax: 0268/477333, GSM: 0744 355100 e-mail: intelprotect@ccibv.ro Axente Elena	Mărci Desene	SRL
08.01.2001	041	CABINET "CECIU GABRIELA" CONSULTANȚĂ ÎN DOMENIUL PROPRIETĂȚII INTELLECTUALE Timișoara, Str. Martir Leonida Banciu, nr. 6, sc. A, ap. 110, jud. Timis, cod postal 300024, Tel/Fax.: 0256/494846; GSM: 0745 388039, e-mail: gabriela-ceciu@hotmail.com Ing.Ceciu Gabriela	Brevete Mărci Desene	CI
10.01.2001	042	VLAD CONSTANTIN Constanta, Bd. 1 decembrie 1918 nr. 5, bl. F16, ap.34, cod 900711, Tel: 0241625643, 0341172650, Fax: 0241625643,GSM: 0722 370300, 0770251145, e-mail: constantin.vlad@rdslink.ro Vlad Constantin	Brevete Mărci Desene	CI
05.03.2001	045	BROJBY PATENT INNOVATION Pitești, Bd. Republicii, bl.212,sc. D, ap.11, jud.Argeș, cod 110176, Tel/Fax.: 0348/412529, GSM: 0745 143095,adrian_brojboiu@yahoo.com Brojboiu Dumitru Adrian Florinel	Brevete Mărci Desene	CI
12.04.2001	047	INTELLECTUAL PROPERTY OFFICE SRL București, Str. Alexandru Moruzzi nr. 6, bl. B6, sc. 2, ap.62, sector 3, cod 031155, Tel/Fax.: 021/3262388, GSM: 0745 094241, e-mail: office@ipoffice.ro Ciuda Berivoe Anca	Brevete Mărci Desene	SRL
07.05.2001	049	ANDRA MUSATESCU CABINET DE PROPRIETATE INDUSTRIALA București, calea 13 Septembrie nr.121, bl.127, et.5, ap.21, GSM: 0722 879810, e-mail: amusatescu@dnt.ro, andramusatescu@andramusatescu.ro, www.andramusatescu.ro Mușatescu Andra Oana	Brevete Mărci Desene Topografii	CI
2001	050	CABINET ACSINTE PAULA-ADRIANA București, str. Maior Coravu Ion, nr.1-7, bl. C4, ap.85, Tel/fax: 021/2507396, GSM: 0723317631 paula@legalservices.ro Av. Acsinte Paula Adriana	Mărci	PF

2001	051	PERSOANĂ FIZICĂ INDEPENDENTĂ POPESCU RADU-ROMEO București, Bd. Corneliu Coposu nr.3, bl. 101, sc. 3, et.4, ap. 50, sector 3, cod 030601, GSM: 0721753049, romeoradu.popescu@rdslink.ro Popescu Radu Romeo	Brevete Mărci Desene	PF
31.05.2001	071	CONS INTEL BMA CABINET CONSULTANȚĂ Cart. Dorobanti, nr.2, bl. D2, at.1, ap.5,120087, C.P.8- O.P. 1 Buzau, Fax : 0238/719619, GSM: 0745086588, email: marius_bozio@yahoo.com Marius Bozioreanu	Brevete Mărci Desene Topografii	CI
12.09.2001	053	CABINET MIHAI LUCIAN Miculiți & Asociații SCPA (LINKLATERS) București, Str. Nicolae Iorga, nr. 8, sector 1, cod 010434Tel : 021/3071500, Fax : 021/3071555 e-mail: lucian.mihai@linklaters.com, Av. Mihai Lucian	Brevete Mărci Desene	PF
21.11.2001	055	ROVALCONS SRL AGENȚIE DE PROPRIETATE INTELECTUALĂ Câmpina, Str. Orizontului, nr.1, bl. R10, et.7, ap.27, Jud. Prahova, cod 105600,Tel/Fax : 0244/ 371390; GSM :0722 540580, e-mail: rovalcons@xnet.ro Ioacăra Valentin	Brevete Mărci Desene	S.R.L.
2001	057	CABINET N. D. GAVRIL S.R.L. București, Str. Ștefan Negulescu nr. 6A, sector 1, Tel./fax : 021/2302882, 0213165492, GSM :0722983520, e-mail : gavrilmn@yahoo.com cabinetgavril@yahoo.com, Gavril Niculina	Brevete Mărci Desene	S.R.L.
24.04.2002	087	IACOBINI&CO, CONSILIERI ÎN DREPTUL DE PROPRIETATE INDUSTRIALĂ SRL Bucuresti, Calea Mosilor, nr.258, bl. 4bis, ap.22, sector 2,Tel : 021/2104690 ;Fax : 021/2104793, e-mail : asimri@yahoo.com,vladrosanu@hotmail.com Iacobini Anca Svetlana, Iacobini Mihnea Razvan	Mărci Brevete Desene Topografii	S.R.L.
04.09.2002	088	MANAGER EXPERT SRL Tg. Mures, Str. Nicolae Grigorescu, nr. 33, ap.3 Tel :0265/250825 ;0265/233033,evaluator@rdslink.ro Nutiu Emil, Cetina Dan	Mărci	S.R.L.
11.02.2003	089	RATZĂ ȘI RATZĂ SRL București, B-dul A.I. Cuza Nr. 52-54, Sect.1, cod 011053, Tel :021/2601348, Fax : 021/2601349 e-mail ; office@ratza-ratza.com Rață Grigore, Rață Andrei Vlad, Mărginean Dragoș, Enache Mihai Andrei	Brevete Mărci Desene	SRL

13.02.2003	062	CABINET INDIVIDUAL ANDRONACHE PAUL București, aleea Compozitorilor nr.1, bl.E21, et.6, ap.35, sect 6, Tel/Fax: 021/7250069, GSM: 0722741043, 0727476335 e-mail: paul.andronache@clicknet.ro, paul_andronache@yahoo.com Andronache Paul	Mărci Desene Topografii Brevete	CI
16.05.2003	070	CABINET OANA COCOLOI București, Drumul Taberei nr.120, bl.OD1, sc.5, ap.189, sector 6, cod 061413, Tel: 021/7450757, GSM: 0730557744, e-mail: oana_cocoloi@yahoo.com Oana Cocoloi	Mărci Desene Brevete	CI
10.06.2003	091	ALLEGRA CONSULTING SRL Bucuresti, bd. Octavian Goga 23, bl.M106, sc.4, ap.117, GSM: 0722249961, Tel/Fax: 021/3231384 e-mail: gabriela.milcev@allegra.ro; www.allegra.ro Milcev Gabriela	Brevete Mărci Desene Topografii	SRL
19.06.2003	069	RASKAI M M BREVMARC CONSULT S.R.L. Dej, Str. Unirii, nr.3, BL. D8, ap.7, judetul Cluj, 405200, Tel/Fax: 0264/211847, GSM: 0742084050, raskaimm@yahoo.com Raskai Maria	Brevete Mărci Desene Topografii	S.R.L.
01.07.2003	092	CONINFO S.R.L. Târgu Mures, str. Lacrimioarea nr.9, Tel: 0265/210138, Fax: 0265/210109 mobil: 0729618641 e-mail: teodora@coninfo.ro, office@coninfo.ro www.coninfo.ro Itu Teodora	Desene Brevete Mărci	S.R.L.
25.07.2003	093	NESTOR NESTOR DICULESCU KINGSTON PETERSEN – CONSILIERE ÎN P.I. S.R.L. București, sector 1, sos. Bucuresti Ploiesti, nr.1A, Bucharest Business Park, corp A, et.1 camerele 9 si 10, tel: 0212011200, fax: 0212011210, e-mail: office@nnkp.ro, www.nnkp.ro av.Harsany Alexandru, av.Baciu Ana Maria, dr.Florea Ileana Maria, ing.chim.Viciu Monica Stefania, av.Belciu Delia Mihaela, ing. Doina Țuluca, chim.Bădărău Adina Adriana, ec.Codrescu Andreea	Mărci Desene Brevete Topografii	S.R.L.
11.08.2003	66	CABINET INDIVIDUAL MÎNDRU MIHAELA București, Str. Grigore Alexandrescu nr.1, bl.D7, ap.4, sector1, Fax: 021/2230342 GSM: 0722601120 e-mail: florea@gide.com Mîndru Mihaela	Mărci Desene Brevete	CI

19.08.2003	068	CABINET DE PROPRIETATE INDUSTRIALA NICOLAE BURCHEL București, Str. Dr. Radovici nr.8, sector 5, cod 050468, Tel: 021/3175841, Fax: 021/3175843, e-mail: nburchel@lenp.ro Nicolae Burghel	Mărci	CI
21.08.2003	094	N.P.C. S.R.L. Brașov, str. Alexandru cel Bun, nr.13, bl.E28, ap.7 cod 500025, OP 1 – CP 298, GSM: 0744520357, e-mail: totu@unitbv.ro Toțu Ioan	Mărci Desene Topografii	SRL
22.10.2003	072	CABINET INDIVIDUAL DE PROPRIETATE INDUSTRIALĂ - NEGOMIREANU LIVIA București, Șos. Nicolae Titulescu nr.94, bl.14A, sc 4 ap.127, sect.1, cod 011146, Tel/Fax: 0314214598, GSM: 0722444719, office@cabinetnegomireanu.ro Negomireanu Livia	Mărci Desene	CI
30.10.2003	073	CABINET DE PROPRIETATE INDUSTRIALA "VIȘOIU LILIAN CATALIN" București, Str. Alexandru Vlahuta nr.3, bl. M48, sc.A, ap.7, sector 3, Tel/Fax: 021/3207251, GSM: 0744480657, e-mail: visoiucatalin@yahoo.com, www.visoiucatalin.home.ro jur. Vișoiu Lilian Catalin	Brevete Mărci Desene Topografii	CI
4.11.2003	074	CABINET DE PROPRIETATE INDUSTRIALA "DUNĂREANU MIHAIL" Bucuresti, Bd. Constantin Brâncoveanu nr.8, Bl B2, ap.13, sector 4, Tel: 021/4600419, GSM : 0723398499, e-mail: dunareanu_mileniu3@k.ro Dunăreanu Mihail	Brevete	CI
09.12.2003	151	DONEXPERT SRL Suceava, str. George Enescu nr.34, bl.D72, sc.A, ap.5, ovidon@ccisv.ro, Tel: o230.215004, 0742108100 Dontu Ovidiu Liviu	Brevete Mărci Desene	SRL
12.12.2003	096	EDIPLAST S.R.L. Tg. Mureș, Str. Măgurei nr.25, ap.2, Tel/Fax: 0265/263775, GSM: 0744394036, e-mail: moniadel@artelecom.net Vasilache Virgilius	Mărci Desene Brevete	SRL
22.12.2003	097	SC PETOSEVIC SRL București, Intrarea Camil Petrescu nr.1, Tel: 021/3057996, Fax: 021/3145481, e-mail: aura.campeanu@petosevic.com, cristian.nastase@petosevic.com Campeanu Ioana Aura, Ing. Năstase Cristian	Brevete Mărci Desene	SRL

2.02.2004	077	CABINET INDIVIDUAL PEICIU ADRIANA Bucuresti, str. Stefan cel Mare nr.230, Bl.46, ap.47, Tel/fax: 021/2360317, 2104132 Peiciu Adriana	Mărci Desene	CI
2.02.2004	080	CABINET INDIVIDUAL IOANIȚESCU TRAIAN București, Bd. Timișoara nr.49, Bl Cc6, ap.27, sector 6, Tel: 021/4402510 Ioanițescu Traian	Brevete Mărci Desene	CI
9.02.2004	098	CABINET ANI FUCIU SRL Com.Snagov, Bloc P53, sc.A, ap.1, jud.Ilfov, Tel: 021/3106399, Fax: 021/3106398, GSM: 0744370196, e-mail: ani.fuciu@consilier-marci.ro Fuciu Anișoara, Bolintineanu Magdalena Gabriela	Mărci Desene	SRL
16.02.2004	099	LEGAL BRAND S.R.L. București, Str. Nicolae Licăreț nr. 1, bl.33, sc.C, ap.107, Punct lucru: str. Campia libertatii nr.64, bl.34A, ap. 269, Tel: 0722674635, 0722607380, e-mail: legal.brand@easynet.ro, info@legal-brand.ro, www.legal-brand.ro Stăncescu Anca, Stăncescu Alin Cristian	Brevete Mărci Desene Topografii	SRL
22.02.2004	082	CABINET DE PROPRIETATE INDUSTRIALĂ CIUPAN CORNEL Cluj Napoca, Str. Mestecenilor nr.6, bl.9E, ap.2, Tel: 0264/524425; 0264/415051, Fax: 0264/415054, e-mail: cornel.ciupan@muri.utcluj.ro Ciupan Cornel	Brevete Mărci Desene	CI
26.03.2004	083	CABINET POPESCU LIVIA Bucuresti, bd. Camil Ressu 27, bl.N1, ap.188 Tel: 021/3481010, liviap25@yahoo.com Popescu Livia	Brevete Mărci Desene Topografii	CI
01.06.2004	102	S.C. LUTARIS INTELPROT S.R.L. Timisoara, 300426, str. Ana Ipatescu nr.45, Tel/Fax: 0256/489301, Mobil: 0742143718, 0723319154, e-mail: qualitarium@qualitarium.ro Tărăbîc Lucian	Brevete Mărci Desene	SRL
17.06.2004	108	ARIANA AGENȚIE DE PROPRIETATE INDUSTRIALĂ SRL Bucuresti, str. Aleea Trestiana, nr.4, bl.20, sc.B, ap.72, tel: 0213274978, fax: 0213227689, mobil: 0724260277, e-mail: office@branduri.ro, www.branduri.ro Bicu Cristina, Constanda Madalina Timisoara, Calea Aradului, nr.33, ap.7 c_popescu2000@yahoo.com Orgovici Codruta Octavia	Brevete Mărci Desene	SRL

14.07.2004	107	ARIANA S.R.L. Brasov, str. M.Kogalniceanu nr.17, bl. C4, et.7, birou 22, 0723204268, tel/fax : 0268/315046, office@inregistrare-marci.ro Bozocea Violeta	Brevete Mărci Desene	SRL
10.09.2004	105	CABINET PROPRIETATE INDUSTRIALA – IONDA Bucuresti, 010577, Calea Dorobantilor nr.126-130, bl.8, ap.50, Tel/fax: 021/2316549, Mobil: 0722687982 e-mail: ionda@rdsmail.ro Ion Dan Adrian	Mărci Desene Brevete	CI
28.10.2004	106	OSTER – SOCIETATE CIVILA PROFESIONALA DE PROPRIETATE INDUSTRIALĂ Bucuresti, Str. Batiste nr.35, ap. 23, cod 020935, Tel/Fax: 021/3147249 , GSM: 0721254270, 0723177236 traianosiescu@xnet.ro Udrea Elena Rodica, Traian Osiescu	Mărci Desene	S.C.P.
28.10.2004	109	CABINET INDIVIDUAL CAMPEAN GHEORGHE GEORGEL Campina, str. Dr. Constantin Istrati nr.52, bl.3, ap.5, Tel: 0244/335207, mobil: 0729902117, e-mail: george_campean@yahoo.com Campean George Georgel	Mărci Desene Topografii Brevete	CI
22.12.2004	116	INVEL – AGENȚIE DE PROPRIETATE INDUSTRIALĂ București, str. Ion Ghica nr.3, ap.20, Fax: 0311.027.616, GSM: 0723205048, velcea@invel.ro Velcea Marian	Brevete Mărci Desene Topografii	SRL
06.01.2005	118	EURORESSOURCES SRL Medias, str. Ion Creangă, nr.4, ap.6, Tel: 0269/843504, Fax: 0269/824812 Fulea Maria	Brevete Mărci Desene	SRL
27.01.2005	111	CABINET INDIVIDUAL – NIȚU ION Constanta, str. Dezrobirii nr.110, bl. IS8, sc.A, ap.1, Tel: 0241/512608, mobil: 0723317298 Nitu Ion	Mărci Desene Brevete	CI
27.01.2005	112	CABINET VELICA – Agenție de proprietate industrială Bucuresti, str. Brutus M.I., nr.13, ap.3, cod 050124 Tel/ Fax: 021/3357463, Mobil: 0722645283, www.velica.ro, office@velica.ro Velica Ion Gabriel	Mărci Desene	CI

27.04.2005	117	CABINET PROPRIETATE INDUSTRIALĂ ALPER RAMAZAN Constanța, str. Ștefan cel Mare nr.57, bl.M17, sc.B, ap.17, cod 900683, Tel: 0341/410937, Fax: 0241/635547, Mobil: 0722.704.363, alperramazan@gmail.com, zonguldakro@yahoo.com Alper Ramazan	Mărci	CI
06.06.2005	125	V&F IP CONSULTING SRL Bucuresti, Bd Camil Ressu, nr.27, bl.N1, ap.214, Tel: 021/3140200, Fax: 021/3140290, Mobil: 0744487223, popescul@vf.ro Popescu Laurentiu Horea	Mărci Desene Brevete	SRL
30.06.2005	124	CABINET DE PROPRIETATE INDUSTRIALA SAVU MARIANA Bucuresti, str. Paul Greceanu nr.9, bl.20A, ap.26, Tel/ Fax: 021.2120651, mobil: 0722783660, liliana.savu@credidam.ro Savu Mariana	Mărci Desene	CI
21.04.2005	129	BRANDYNAMICS AGENTIE DE PROPRIETATE INDUSTRIALA S.R.L. Piatra Neamt,bd. Republicii nr.13, etaj 2, cam.19-20 Tel/fax: 0233/232452,0747251502, 0756070271, Cluj Napoca, str. Inocentiu Micu Klein, nr.8, tel/fax: 0364102070, 0744143965 office@brandynamics.ro, www.brandynamics.ro, www.registered.ro Pantilimon Mihai, Bran Laura Gabriela	Mărci Desene Brevete	SRL
18.07.2005	130	CXC TRADEMARK S.R.L. Bucuresti, sector 1, str. Aviator Stefan Protopopescu nr.1, bl.C6, ap.1, Tel: 031/1050959, Fax: 031/1050958, www.giurgiuipartners.ro, cosmina.ionescu@giurgiuipartners.ro Ionescu Laura Cosmina	Mărci	SRL
26.08.2005	126	CABINET DE PROPRIETATE INDUSTRIALĂ ANGHIEL PARASCHIVA Arad, str. Voinicilor nr.51, bl.502, ap.6, Tel: 0357411876, Fax: 0357411876, Mobil: 0723171424, e-mail: anghelvera@yahoo.com Anghel Paraschiva	Brevete	CI
29.09.2005	67	TEODORU & ASSOCIATES SRL Bucuresti, bd. Marasesti nr.2B, bl.A, sc.2, parter, ap.4 bis, cod postal 040254, Tel: 0213367722, Fax: 0213367723, GSM: 0722549219 e-mail: emanuel@teodoru.ro, violeta@teodoru.ro, www.romaniatrademarks.ro Teodoru Violeta, Teodoru Emanuel	Mărci Desene Brevete	SRL

04.11.2005	133	FRISCH & PARTNERS SRL Bucuresti, str. Ceasornicului, nr.7, sector 1, cod 14111, tel: 0213101165, fax: 0213130130, Mobil: 0722212480, office@frisch.ro, crina.frisch@frisch.ro Crina Nicoleta Frisch	Mărci Desene Brevete	SRL
31.10.2005	128	CABINET PROPRIETATE INDUSTRIALA ARINOVA Arad, 310151, str. Coriolan Petreanu, nr.28, Tel/fax: 0257/255842, mobil: 0744246562, info@arinova.ro Ivanca Gavril	Mărci Desene Brevete	CI
05.01.2006	136	TUCA ZBARCEA & ASOCIATII I.P. S.R.L. Bucuresti, str. Nicolae Titulescu nr. 4-8, etaj 8, biroul 1, cladirea America House Tel: 2048890, ciprian.dragomir@tuca.ro Dragomir Ciprian Dumitru	Mărci	SRL
19.01.2006	134	CABINET PROPRIETATE INDUSTRIALA MITU ALIS MIHAELA Ploiesti, str. Clementei nr.46, Tel: 0244/590154, mobil: 0746108142, alis_mitu@yahoo.com ; office@mitu-cpi-ims.com Mitu Alis Mihaela	Mărci Brevete	CI
14.02.2006	137	M.D.P. RIGHTS AGENCY SRL Brasov, str. Lunga nr.270, cod postal 500450, Tel: 0268/440100, 440313; Fax: 0268/440221, Mobil: 0744355100, e-mail: office@mdp-rights-agency.ro www.mdp-rights-agency.ro Cosescu Camelia	Brevete Mărci Desene Topografii	SRL
30.03.2006	138	CABINET DE PROPRIETATE INDUSTRIALA ROMEO NICOLESCU Bucuresti, sector 5, str. Dr. Leonte nr.36A, Tel: 3178910, Mobil: 0744535285, Fax: 3178910, e-mail: office@rn-law.ro Nicolescu Mihail Romeo	Mărci	CI
30.03.2006	139	CABINET DE PROPRIETATE INDUSTRIALA RUTA FULGER LAURENTIU Cluj Napoca, bd. 21 decembrie, nr,40, ap.4, Mobil: 0747892450, ruta_laurentiu@yoahoo.com Ruta Fulger Laurentiu	Mărci Desene	CI
30.03.2006	140	AGENTIE DE PROPRIETATE INDUSTRIALA HORATIU APETROAIE Bucuresti, str. Faurei nr.1, bl.P11, ap.228, Mobil: 0722302801, e-mail: horatiuat@xnet.ro Apetroaie Horatiu Tudor	Mărci Desene	CI

30.03.2006	141	INNOVIS INTELLECTUAL PROPERTY Bucuresti, Calea Rahovei, nr.217, bl.12, ap.60, sector 5, Mobil: 0741572398, e-mail: office@innovis.ro Dumitrescu Oana Irina	Mărci Desene	CI
30.03.2006	142	CABINET INDIVIDUAL PROPRIETATE INDUSTRIALA ALECU BOGDAN Bacau, str. Lucretiu Patrascanu nr.2, sc.B, ap.2, Tel/fax: 0334407577, Mobil: 0740274741, office@marcidesene.ro, www.marcidesene.ro Alec Florin Bogdan	Mărci Desene	CI
07.04.2006	152	ACTA MARQUE SRL Cluj Napoca, str. Dorobantilor nr.3, etj.3, ap.9, Mobil: 0749053325, 0730909831, 0730909834, actamarque@yahoo.com, www.actamarque.ro Ciurea Delia	Mărci	SRL
28.04.2006	147	CONSINVENT S.R.L. Buzau, b-dul Unirii, bl.35B, ap.2, mobil : 0745452268 E-mail: consinvent@yahoo.com Radu Daniela	Brevete Mărci Desene Topografii	SRL
25.05.2006	144	CABINET INDIVIDUAL PROPRIETATE INDUSTRIALA CATALIN NEAGU Iasi, str. Tutea Petre nr.5, bl.909, tr.1, ap.11, Cod postal: 700730, Tel: 0232/276000, Fax: 0232/405425, 0232/211843, Mobil: 0744514264, e-mail: catalin.neagu@proprietateindustriala.ro, Neagu Catalin	Mărci Desene	CI
25.05.2006	145	BOSTINA SI ASOCIATII – INDUSTRIAL PROPERTY SRL Bucuresti, sector 1, str. Aleea Alexandru , nr 20A, camera 2, Tel/ fax: 021/3194466, Mobil: 0722294830, ovidiu.mihut@bostinalawyers.eu Mihut Ionel Ovidiu	Mărci Desene	SRL
06.11.2006	165	ENE & ASOCIATII –PROPRIETATE INDUSTRIALA SRL Bucuresti, str. George Valentin Bibescu nr.20-22, bl.11/1, sc.3, ap.8, Tel: 0722558957, fax: 021.2300175, marilena.ene@ratiu.ro Ene Marilena	Mărci Desene Topografii	SRL
12.12.2006	162	MY TRADEMARK SRL Ploiesti, str. Gheorghe Doja, bl. 35A1, ap.5, Mobil: 0722501414, nicolau@avocatulmeu.ro Nicolau Florin	Mărci	CI

20.06.2006	149	INTELMMI CONSULT SRL Tg. Mures, str. Sârguinței nr.39, ap.12, cod poștal 540543, Tel/fax: 0365 401839, mobil: 0745303867, cojocneanmaria@yahoo.com; office@intelmmi.ro, www.intelmmi.ro Cojocnean Maria Rodica	Brevete Mărci Desene	SRL
20.06.2006	167	INTELLEXIS SRL Bucuresti, 030231, bd. Hristo Botev nr.1, etaj 3, camera 37, Tel/fax: 021.3103042, mobil: 0723300147, contact@intellexis.ro mat. Benga Bogdan Florin	Mărci Desene Brevete	SRL
11.07.2006	148	CABINET INDIVIDUAL OANA ALINA STURZA Bucuresti, Intr. Teiul Doamnei, nr.1, bl.19A, ap.39 Mobil: 0741136409, e-mail: alinasturza@gmail.com Sturza Oana Alina	Mărci Desene	CI
11.09.2006	150	CABINET INDIVIDUAL VALENTINA ȘANTA Tg.Mures, str. Koos Ferencz nr.21, bl.21, ap.44, Mobil: 0740028967, 0728151499, fax: 0365815201 vsanta@gedeon-richter.ro, santa_valentina2002@yahoo.com Santa Valentina	Mărci Desene	CI
20.10.2006	154	CABINET INDIVIDUAL ROS VIOREL Bucuresti, bd.Unirii nr.66, bl.K3, ap.7, Mobil: 0722560675, fax: 3208044, e-mail: viorelros@asdpi.ro Ros Viorel	Brevete Mărci Desene Topografii	CI
26.10.2006	156	CABINET INDIVIDUAL RALUCA DUȚESCU Bucuresti, str. Foisorului nr.15, bl.F9C, sc.1, ap.54, Mobil: 0723548722, tel: 021/3117908, fax: 021/3117908, e-mail: ralu_haz23@yahoo.com, office@dutescu.com Duțescu Andreea Raluca	Mărci	CI
26.10.2006	157	SOCIETATE CIVILA PROFESIONALA LEGAL2M Bucuresti, str. George Enescu nr.7, et.4, ap.23, mobil: 0728839880, fax: 021.3154462, magda.popescu@legal2m.com, mihaela.gavenea@legal2m.com Popescu Magdalena Daniela, Gavenea Mihaela	Mărci Desene	SCP
26.10.2006	158	SOCIETATE CIVILĂ PROFESIONALĂ MĂRGĂRIT, FLOROV & ASOCIAȚII București, str. Dornei nr.56, et.1, camera 1, tel: 0214103992, fax: 0214103570, e-mail: office@mfplawyers.ro Mărgărit Cătălin, Tomuș Octavian Ion	Mărci Desene	SCP

01.11.2006	159	DICONSULT – Cabinet consiliere in domeniul proprietatii industriale Cluj Napoca, str. Mircea cel Batran, nr.2, ap.12, Tel: 0264/565885, mobil: 0724323761, patricia.ciceo@terapia.ro Oprea Patricia Diana	Mărci Desene	CI
06.12.2006	181	HAHUI, MINCĂ ȘI ASOCIATII SRL București, str. Ghiociei nr.12, sector 2, tel: 021.3189619, fax: 021.3109189, e-mail: dns_minca@yahoo.com Minca Denis Antoaneta	Mărci Desene	SRL
08.12.2006	160	NOMENIUS S.R.L. Bucuresti, sector 6, str. G.M. Zamfirescu nr.46, bl.22A, sc.1, ap.11, camera 1, elena.grecu@nomenius.ro Grecu Elena	Mărci Desene	SRL
18.01.2007	161	CABINET PROPRIETATE INDUSTRIALA ALAN LILIANA Sat Otvesti nr.183B, jud. Timis, 0724250467, e-mail: cabinet.alan@yahoo.com Alan Liliana	Brevete Mărci Desene Topografii	CI
06.02.2007	175	MUSAT SI ASOCIATII – INTELLECTUAL PROPERTY SRL Bucuresti, bd Aviatorilor nr.43, etaj 4, camera 4, Tel: 021 2025900, ancam@musat.ro Buta Anca	Mărci	SRL
28.02.2007	169	TURTOI INTELLECTUAL PROPERTY FIRM SRL Bucuresti, Splaiul Independenței nr.3, bl.17, ap.7, sector 5, mobil: 0722390388, tel/fax: 021.3135120, office@turtoi.ro, www.turtoi.ro Turtoi Raducu	Mărci Desene	SRL
15.02.2007	176	BRAND SENSE SRL Brasov, str. Constantin Lacea, nr.12-14, biroul 2, Mobil: 0723474183, nicoleta.costache@gmail.com Costache Demes Anna Nicoleta	Mărci	SRL
05.03.2007	163	CABINET PROPRIETATE INDUSTRIALA C.I. COLAN București, str. Mihai Eminescu nr.128-130, ap.17, sect.2, tel: 021.6190308, fax: 021.6190309, ionut.colan@cbea.ro Colan Cristian Ionut	Mărci Desene	CI
05.03.2007	164	CABINET INDIVIDUAL NEACȘU CARMEN AUGUSTINA Baia Mare, str. Rozelor, nr.12/3, tel: 0727318168, e-mail: carmen@bic.cdimm.org Neacșu Carmen Augustina	Brevete Mărci Desene	CI

07.03.2007	174	ARIANA BRAND EXPERT SRL Craiova, str. Mihail Kogalniceanu nr.20, jud. Dolj, 0726718638, c_cirstea@yahoo.com, cristina_cirstea@inregistrare-marci.ro Cirstea Cristina	Mărci Desene	SRL
29.03.2007	170	CABINET INDIVIDUAL SUSU LILIANA MARIA Brasov, str. Carierei nr.126, cod postal 500216, Tel: 0721220858, liliana.csomos@yahoo.co.uk Susu Liliana Maria	Brevete Mărci Desene	CI
30.03.2007	172	CABINET PROPRIETATE INDUSTRIALA TAVASZI ZOLTAN Bucuresti, Calea Mosilor nr.135, et.7, ap.14, tel: 021.3155969, fax: 021.3155969, tavaszi.zoltan@gmail.com Tavaszi Zoltan	Mărci Desene	CI
10.04.2007	187	INTELECTA OFFICE S.R.L. Bucuresti, sector 3, str. Patinoarului nr.7, bl. PM50, ap.90, tel: 0788995577, 0744310030, 0722522784, fax: 021.3245250, office@intelecta.ro, www.intelecta.ro Aldea Robert Emilian, Aldea Cristina Raluca	Mărci Desene	SRL
16.07.2007	182	PRI INTELLECTUAL PROPERTY SRL București, str. Răspântiilor nr.37, ap.2, 020547, tel: 0728997303, fax 0318 169 608 e-mail: ana.dan@the-pri.com, www.the-pri.com P.A.lic.Dan Ana Nicolina	Mărci	SRL
07.08.2007	177	CABINET INDIVIDUAL ADRIANA DOICIU București, piata Natiunile Unite nr.3-5, bl. C, ap.41, tel: 0722621926, fax: 031.1027304, apazanta@gmail.com Doiciu Adriana	Mărci	CI
07.08.2007	178	CABINET INDIVIDUAL SONIA FLOREA – consiliere p.i. București, calea Moșilor nr.207, bl. 15, ap.5, tel: 2103215, fax: 2100449, sonia.florea@avfloreaagheorghe.ro Florea Sonia	Mărci	CI
07.08.2007	179	MOTMARK – I.G. Iasi, str. Cuza Voda nr.12, bl.B, sc.C, ap.7, tel: 0232262076, e-mail: excg@clicknet.ro Motrescu Mihai	Mărci	CI
01.10.2007	183	CABINET INDIVIDUAL P.I. VALENTIN BEREA Bucuresti, bd. Carol I, nr.51, ap.26, sector 2, Tel: 4088904, Fax: 4088911, mobil: 0721473317, e-mail: valentin.berea@bulboaca.com Berea Valentin	Mărci Desene	CI

08.10.2007	185	I.P. NEW MARK COMPANY S.R.L. Bucuresti, sector 3, bd. Mircea Voda, nr.37, bl. M29, sc.C, ap.83 Kleininger Toma	Mărci Desene	SRL
01.10.2007	184	CABINET INDIVIDUAL PROPRIETATE INDUSTRIALA ADRIAN TOMESCU Bucuresti, str. Poet Vasile Carlova nr.2, bl. A7 bis, ap.74, tel: 021 2224422, 3217070, fax: 021 2222626, atomescu@buzescu.com, amtomescu@yahoo.com Tomescu Adrian	Mărci	CI
10.10.2007	043	FĂNTÂNĂ RAUL SORIN & ASOCIAȚII SRL Brașov, str. 9 mai, nr.4, sc.D, ap.3 Tel/fax: 0268543657, 0745361270, office@inventii- marci.ro, www.inventii-marci.ro Fântână Raul Sorin	Mărci Desene Brevete	SRL
22.11.2007	189	CABINET VOICU ALEXANDRA București, B-dul Magheru, nr. 9, sc. 2, etaj 9, ap. 89, Sector 1, PO BOX 22-246, Tel/Fax: 021/3153684, alexandra.voicu@upcmail.ro Ing. Voicu Alexandra	Brevete Mărci Desene Topografii	CI
23.11.2007	186	CABINET INDIVIDUAL MARIA HĂISAN Botoșani, calea Natională nr.65, bl. I3, ap.10, tel: 0231534249, mobil: 0728004574, mh20@k.ro Hăisan Maria	Brevete Mărci Desene Topografii	CI
16.01.2008	188	CABINET INDIVIDUAL PROPRIETATE INDUSTRIALA IULIA BURBEA Bucuresti, sector 1, str. Stirbei Voda nr.105, bl.24B, ap.4, tel: 0726375412, iuliad_bis@yahoo.com Burbea Milescu Iulia Adriana	Mărci Desene	CI
07.03.2008	190	CABINET MARILENA OPREA Bucuresti, sector 6, str. Mărgelelor nr.6, bl. 304, sc.4, ap.45, tel: 0722259260, moprea@cimo.ro, marilena.oprea@cimo.ro Oprea Marilena	Brevete Mărci Desene Topografii	CI
27.03.2008	191	CABINET P.I. MARIUS PETROIU Bucuresti, sector 6, aleea Bucsenesti nr.3, bl. E11, ap. 46, tel: 0723239409, marius.petroiu@gmail.com Petroiu Marius	Mărci	CI
28.03.2008	192	CABINET P.I. MÎNDÎCANU EMIL București, sector 4, str. Valerian Prescurea nr. 27-29, tel: 0723820750, mindicanu@yahoo.com Mîndîcanu Emil	Mărci	CI

02.06.2008	193	CABINET INDIVIDUAL P.I. TICU JIANU CRISTINA București, sector 5, str. Baltagulului nr.11, bl. V67, ap.4, tel: 0722551203, tel/fax: 0213153717, cristina.jianu@xnet.ro Ticu Jianu Cristina	Mărci	CI
12.06.2008	194	VREMESCU & ASOCIAȚII - CABINET PROPRIETATE INDUSTRIALĂ Bucuresti, sos.lancului nr.9, bl.109A, ap.129, 0721267811, fax: 021.6533962, rodiacastanciulescu@yahoo.com Vremescu Simona Rodica	Mărci	CI
25.06.2008	203	AGENTIA DE PROPRIETATE INDUSTRIALA ANDAN SRL Ploiesti, str. Banesti nr.2, bl. 8D, ap.4, tel: 0244535416, fax: 0244535416, mobil: 0722857653, 0748857653, 0729857653, 0722482873 avocat-rotaru@yahoo.com, avocat- adriana@yahoo.com Rotaru Ion, Tudora Adriana Georgiana	Mărci	SRL
01.08.2008	195	TUDOR DANIELA – persoana fizica autorizata Bucuresti, str. Baba Novac nr.11, bl. G17, ap.51, cod postal 031623, Tel./Fax.: 040213240412 Mobil : 0749218326, consultanta@tudordaniela.ro Tudor Daniela	Brevete Mărci Desene	CI
15.08.2008	202	SIDEMO - SIGLE DESENE MODELE SRL Bucuresti, sector 6, str. Sandulesti nr.3, bl. Z40, ap.4, tel/fax: 0214139834, mobil: 0741135012, 0722548381, contact@sidemo.ro, www.sidemo.ro Băisan Cristina Carmen	Mărci Desene	SRL
25.08.2008	197	CABINET DE PROPRIETATE INDUSTRIALA LUCACEL MIHAIELA I.I. Bucuresti, sector 3, aleea Rotunda nr.2, bl. H8, ap.38, GSM:0745347813, e-mail : office@markdesign.ro Lucacel Mihaiela	Mărci Desene	CI
29.08.2008	198	SCHOENHERR INTELLECTUAL PROPERTY S.R.L. București, bd. Dacia nr.30, etaj 4, camera – Echipa Sebastian 01, tel: 0213196790, fax: 0213196791, e.pavel@schoenherr.ro Pavel Sorin Eduard	Brevete Mărci Desene	SRL
22.09.2008	200	CABINET IINDIVIDUAL PROPRIETATE INDUSTRIALA VLAD SIMONA Bucuresti, sector 3, str. Liviu Rebreanu, nr.7, bl.51, ap.67, tel/fax: 0216477471 Vlad Simona	Mărci	CI

22.09.2008	201	Cabinet proprietate industrială Ronela Oprea Oradea, str. Gral Magheru nr.12, bl.M12, ap.29, tel: 0726279899, email: teaoprea@yahoo.com Oprea Ronela Teodora	Mărci Desene	CI
24.10.2008	205	ROMARK INTELLECTUAL PROPERTY Bucuresti, Aleea Campul cu flori nr.12, bl. A49, ap.35, sector 6, mobil: 0724755705 Manea Marcela Elena	Mărci Desene	CI
24.10.2008	206	CABINET INDIVIDUAL ADAM BEATA Miercurea Ciuc, aleea Octavian Goga nr.2, sc.A, ap.10, tel: 0740887334, beata.adam@gmail.com Adam Beata	Mărci	CI
26.11.2009	208	P.F.A. Iorgulescu Mariana Constanta, bd. Aurel Vlaicu nr.43, bl. Pc3, ap.32, tel: 0341444888, fax: 0341814940, mobil: 0745259643, e-mail: iorgulescumariana@yahoo.com Iorgulescu Mariana	Mărci Desene	CI
03.02.2009	209	CABINET INDIVIDUAL DE PROPRIETATE INDUSTRIALA MIHAELA CRACEA Bucuresti, sos. Chitilei nr.229-231, ap.303, sector 1, tel: 0724397849, mihaela.cracea@ozonelaboratorires.com Cracea Mihaela	Mărci	CI
18.02.2009	210	CONSTANTIN & VELICU – INTELLECTUAL PROPERTY SRL Bucuresti, sector 4, str. Trestiana nr.1A, bl. 8A, sc.A, ap.16, Tel: 0314256780, fax: 0314256781, office@candv-ip.ro Constantin Adrian George, Velicu Anca	Brevete Mărci Desene Topografii	SRL
16.03.2009	211	CAVESCU SI ASOCIATII Bucuresti, bd. Iuliu Maniu nr.65, bl.7P, sc.5, ap.158, e-mail: adriancavescu@yahoo.com, office@avocat4u.ro Cavescu Adrian	Mărci Desene	CI
16.03.2009	212	CABINET PROPRIETATE INDUSTRIALA COTRUTA LEONID Bucuresti, str. Vasile Lascar nr.182, bir. Nr.3, leonid.cotruta@gmail.com Cotruta Leonid	Mărci Desene	CI
16.03.2009	213	KeyPI – Cabinet individual de proprietate industrială Bucuresti, str. Arh. Ion Berindei nr.3, bl.OD21A, ap.51, tel: 0722595458, 0766789060, fax: 0216657955, www.keypi.ro, office@keypi.ro, sirbu_tina@yahoo.com Sirbu Cristina Adriana	Mărci	CI

14.05.2009	214	ANACOR – Cabinet de proprietate industriala Bucuresti, bd. Bucurestii Noi nr.51-61, bl.B1, ap.11, tel: 0216678665, mobil: 0726475018, anacor.cpi@gmail.com Endes Corina	Brevete Mărci Desene	CI
14.05.2009	215	Cabinet individual consultanta in proprietate industriala ROBU MARICICA Roman, jud. Neamt, str. Stefan cel Mare, bl.3, sc.C, ap.38, tel: 0333105979, mobil: 0730633391, maricica.robu@yahoo.com Robu Maricica	Brevete Mărci Desene	CI
14.05.2009	216	CABINET DE PROPRIETATE INDUSTRIALA PRISTAVU Piatra Neamt, str. Gral Nicolae Dascalescu 11, bl. T3, sc.F, ap.70, 0745535936, office@cabinetpristavu.ro, www.cabinetpristavu.ro Pristavu Gheorghe	Brevete Mărci Desene	CI
03.08.2009	217	Nicolae Muresan – Cabinet proprietate industriala Bucuresti, str. Cernisoara nr.5, bl.57, sc.2, ap.31, tel: 0724100328, fax: 0359438304, nicolaemuresan@nicolaemuresan.ro, www.nicolaemuresan.ro Muresan Nicolae	Mărci	CI
20.08.2009	220	Cabinet de proprietate industriala Raluca Ardeleanu Bucuresti, str. Ion Tuculescu nr.37, bl.07, ap.29, tel: 0723601875, fax: 0318015023, r.ardeleanu@yahoo.com Ardeleanu Raluca	Mărci Desene	CI
27.08.2009	222	Cabinet proprietate industriala Claudia Monica Frisch Bucuresti, sos.Pantelimon nr.243, bl.52, ap.18, tel/fax: 0212554095, mobil: 0722450955, 0768625929 email: claudiamonicafrisch@yahoo.com Frisch Claudia Monica	Mărci	CI
27.08.2009	223	Cabinet individual Olivia Iordanescu Bucuresti. Str. Capitan Vijelie nr.20, tel: 0740303142, olivia.iordanescu@scaiordanescu.ro Iordanescu Olivia	Mărci	CI
29.09.2009	225	Cabinet individual proprietate industriala Paunet Alexandrina Iasi, spl. Bahlui, nr.29, bl. B5, sc.A, ap.7 Tel: 0726737527 Paunet Alexandrina	Brevete Mărci Desene	CI

09.10.2009	228	COSMOVICI SI ASOCIATII SRL Bucuresti, OP 77, CP 216, www.cosmovici.ro, cosmovici@cosmovici.ro Cosmovici Paul	Brevete Mărci Desene	SRL
29.10.2009	226	Cabinet de proprietate industrială Simona Jeflea Sibiu, loc. Sura Mare, str. Primaverii nr.17, tel: 0740132532, simona.jeflea@esarom.ro	Mărci	CI
20.11.2009	234	DENNEMEYER & ASSOCIATES BRASOV SRL Brasov, str. Paraului nr.6, bl. E8, sc.B, ap.9, tel: 33 671658398, 352 691699881, gionus@dennemeyer.com Ionus Mihaela Geraldine	Mărci Desene	SRL
22.12.2009	229	Cabinet individual de proprietate industrială Narcisa Gavrila Piatra Neamt, str. Petru Rares nr.43, bl.C1, ap.2, tel: 0745019497, 0723515313, e-mail: narcisa_gavrila@yahoo.com Gavrila Narcisa	Mărci Desene	CI
25.01.2010	232	Cabinet de proprietate industrială Chifor Claudia Bucuresti, bd. Pache Protopopescu nr.25, et.5, tel: 0318250434, fax: 0318250342, e-mail: chifor.claudia@yahoo.com Chifor Claudia	Mărci	CI
25.02.2010	233	CABINET PROPRIETATE INDUSTRIALA MANTA VICTOR PAUL Bucuresti, str. Slt. Zaharia nr.4, et.2, ap.3, tel: 0213132810, mobil: 0722467950, fax: 0213132810, manta.paul@gmail.com, paulmanta@yahoo.com Manta Victor Paul	Mărci	CI
30.03.2010	236	NASTASE MIRELA BIANCA PERSOANA FIZICA AUTORIZATA Bucuresti, str. Zboina Neagra nr.8-10, bl. 91-95, ap.83, tel: 0722143661, mirela.nastase@yahoo.com Nastase Mirela Bianca	Mărci	CI
09.04.2010	237	Cabinet proprietate industrială Ilie Cimpoieru Bucuresti, Aleea Platanului nr.1, bl. A32, sc.1, ap.21, tel: 031 1060039, mobil: 0722444580, e-mail: ilie_cimpoieru@yahoo.com Cimpoieru Ilie	Mărci	CI

AGENȚIILE SPECIALIZATE ÎN PROPRIETATE INDUSTRIALĂ
care funcționează începând cu luna iunie 2010

Data înființării	Nr. registru agenții	Denumirea completă a cabinetului/agenției Adresa Consilieri cu drept de practică	Domenii	Statut juridic
23.06.2009	239	MARCI ȘI DESENE SRL Bucuresti, calea Vitan, nr.8, bl. V51, sc.2, ap.50, tel: 0318055988, mobil: 0722514452, fax: 0318055989, e-mail: avistrati@gmail.com Istrati Ghertrude Ioana	Mărci Desene	SRL
04.06.2010	238	Cabinet individual proprietate industrială Pușcașu Denisa Bucuresti, str. Raul Doamnei nr.5, bl.C4, sc.E, ap.199, mobil: 0740111620, tel: 0213236050, fax: 0213636051, e-mail: puscasu.denisa@yahoo.com, denisa.puscasu@gmail.com	Mărci	CI

LISTA CONSILIERILOR ÎN PROPRIETATE INDUSTRIALĂ, MEMBRI AI CAMEREI NAȚIONALE
A CONSILIERILOR ÎN PROPRIETATE INDUSTRIALĂ DIN ROMÂNIA, AUTORIZAȚI PENTRU
DOMENIUL DESENELOR ȘI MODELELOR pentru luna iunie 2010

Nume și Prenume/ Nr. din Reg. Nat	Denumirea societății Adresa societății	Societate cu obiect de activitate propr.ind.
ACSINTE PAULA- ADRIANA 2000-1160	CABINET ACSINTE PAULA ADRIANA București, str. Maior Coravu Ion, nr.1-7, bl.C4, ap.85, Tel/fax : 021/2507396, GSM : 0723 317631 e-mail : paula@legalservices.ro	DA
ALAN LILIANA 1994-1037	CABINET PROPRIETATE INDUSTRIALA ALAN LILIANA Sat Otvesti nr.183B, jud. Timis, 0724250467, e-mail: cabinet.alan@yahoo.com	DA
ALDEA CRISTINA RALUCA 2006-1489	TREMULA SA Braila, soseaua de centura nr.1, tel: 0788995533, 0744550778, tel/fax: 021.3245250, e-mail : office@intelecta.ro, www.intelecta.ro	NU
ALECU FLORIN BOGDAN 2005-1394	CABINET INDIVIDUAL PROPRIETATE INDUSTRIALA ALECU BOGDAN Bacau, str. Lucretiu Patrascanu nr.2, sc.B, ap.2, Tel/fax: 0334407577, Mobil: 0740274741, office@marcidesene.ro, www.marcidesene.ro	DA
ANDRONACHE PAUL 2003-1216	CABINET INDIVIDUAL ANDRONACHE PAUL București, alea Compozitorilor nr.1, bl.E21, et.6, ap.35, sect 6, Tel/Fax: 021/7250069, GSM: 0722741043, 0727476335 e-mail: paul.andronache@clicknet.ro, paul_andronache@yahoo.com	DA
ANGHEL LUMINIȚA DOINA 1993-1020	CABINET DE PROPRIETATE INDUSTRIALA ANGHEL LUMINIȚA DOINA București, Str. Gherghitei Nr.1, Bl.94B, Sc. B, Ap.76, Sector 2, Fax: 031.4013777, GSM : 0723301706, 0743218219 e-mail : anghel.doina@rdslink.ro, anghel2na@yahoo.com, anghel2na@gmail.com	DA
APETROAIE HORATIU TUDOR 2005-1400	AGENTIE DE PROPRIETATE INDUSTRIALA HORATIU APETROAIE Bucuresti, str. Faurei nr.1, bl.P11, ap.228, Mobil: 0722302801, e-mail: horatiuat@xnet.ro	DA
APOSTOL SALOMIA 1999-1127	PERSOANĂ FIZICĂ Galați, Str. Reg. 11 Siret nr. 15, bl. E4, ap. 54, Tel/fax: 0236/436437 GSM 0766765027, saly_apostol@yahoo.com	DA

ARDELEANU RALUCA 2009 - 1693	Cabinet de proprietate industrială Raluca Ardeleanu Bucuresti, str. Ion Tuculescu nr.37, bl.07, ap.29, tel: 0723601875, fax: 0318015023, r.ardeleanu@yahoo.com	DA
AXENTE ELENA 1999-46/1	INTEL PROTECT S.R.L. Braşov, Str. M. Kogălniceanu, nr. 20, bloc 1k, sc. C-D, Tel: 0268/412567, Fax: 0268/477333, GSM: 0722 464314, e-mail:intelprotect@ccibv.ro;	DA
BACIU ANA MARIA 2004-1325	NESTOR NESTOR DICULESCU KINGSTON PETERSEN – CONSILIERE ÎN P.I. S.R.L. Bucureşti, sector 1, sos. Bucuresti Ploiesti, nr.1A, Bucharest Business Park, corp A, et.4, Mobil: 0722256758, Tel: 021/2011200, ana-maria.baciu@nnkp.ro	DA
BARBU MIRCEA 1994-1042	PERSOANĂ FIZICĂ Bucureşti, Sos.lancului nr.21, bl.106A, sc.b, ap.73, sect.2, Tel/Fax: 021/6536608, 0724.834.010 e-mail: bmircea@mailbox.ro	DA
BĂDĂRĂU ADINA ADRIANA 2006-1494	NESTOR NESTOR DICULESCU KINGSTON PETERSEN – CONSILIERE ÎN P.I. S.R.L. Bucureşti, sector 1, sos. Bucuresti Ploiesti, nr.1A, Bucharest Business Park, corp A, et.4, Tel: 021/2011200, fax: 0212011210, e-mail: adina.badarau@nnkp.ro	DA
BĂISAN CRISTINA CARMEN 2008-1569	SIDEMO - SIGLE DESENE MODELE SRL Bucuresti, sector 6, str. Sandulesti nr.3, bl. Z40, ap.4, tel/fax: 0214139834, mobil: 0741135012, 0722548381, contact@sidemo.ro, www.sidemo.ro	DA
BĂLAN GHEORGHÎĂ 1992-1	RODALL-AGENȚIE DE PROPRIETATE INDUSTRIALĂ SRL Bucureşti, Str. Polonă nr. 115, bl. 15, Sc.A,Et.4, ap. 19 sect. 1, Tel: 021/2108342, GSM: 0722 652111, Fax: 021/2105794, rodall@b.astral.ro	DA
BELCIU DELIA MIHAELA 2008-1578	NESTOR NESTOR DICULESCU KINGSTON PETERSEN – CONSILIERE ÎN P.I. S.R.L. Bucureşti, sector 1, sos. Bucuresti Ploiesti, nr.1A, Bucharest Business Park, corp A, et.1 camerele 9 si 10, tel: 0212011200, fax: 0212011210, e-mail : delia.belciu@nnkp.ro	DA
BENGA BOGDAN FLORIN 2005-1407	INTELLEXIS SRL Bucuresti, 030231, bd. Hristo Botev nr.1, etaj 3, camera 37, Tel/fax: 021.3103042, mobil: 0723300147, contact@intellexis.ro bogdanbenga@xnet.ro	DA

BEREA VALENTIN 2006-1495	CABINET INDIVIDUAL P.I. VALENTIN BEREA Bucuresti, bd. Carol I, nr.51, ap.26, sector 2, Tel: 4088904, Fax: 4088911, mobil: 0721473317, e-mail: valentin.berea@bulboaca.com	DA
BICU CRISTINA MĂDĂLINA 2003-1308	ARIANA AGENTIE DE PROPRIETATE INDUSTRIALA SRL Bucuresti, str. Aleea Trestiana, nr.4, bl.20, sc.B, ap.72, tel: 0213274978, fax: 0213227689, mobil: 0724260277, e-mail: office@branduri.ro, www.branduri.ro	DA
BODOMOI OTILIA FLORENTINA 2008-1573	INVENTA - AGENTIE DE PROPRIETATE INTELECTUALA S.R.L. București, Bdul Corneliu Coposu, nr. 7, bl. 104, sc.2, etaj 1, ap.31, sector 3, Tel : 021/3200285, Tel/Fax : 021/3228325, inventa@mark-patent.ro	DA
BOLINTINEANU MAGDALENA GABRIELA 2008-1597	CABINET ANI FUCIU SRL Com.Snagov, Bloc P53, sc.A, ap.1, jud.Ilfov, Tel: 021/3106399, Fax: 021/3106398	DA
BORLAN T. RADU 2000-1161	PATENTMARK S.R.L. București str. Dr. N. Turnescu nr. 2, sector 5, Tel: 021/3121669, Fax: 021/2233963, e-mail:stema@pcnet.ro	DA
BOZIOREANU MARIUS ADRIAN 2000-1165	CONS INTEL BMA CABINET CONSULTANȚĂ Buzău, Cart, Dorobanti 2, bl.D2, et.1, ap.5 CP 8, OP1, Mobil : 0745086588, Fax : 0238/719619, marius-bozio@yahoo.com	DA
BOZOCEA GINA VIOLETA 2003- 1222	ARIANA S.R.L. Brasov, str.M.Kogalniceanu nr.17, bl.C4, et.7, biroul 22, 0723204268 , tel/fax : 0268/315046, office@inregistrare-marci.ro	DA
BRAN LAURA GABRIELA 2004 - 1336	BRANDYNAMICS AGENTIE DE PROPRIETATE INDUSTRIALA S.R.L. Cluj Napoca, str. Inocentiu Micu Klein, nr.8 Tel/fax: 0364/102070, 0744143965, laura.bran@brandynamics.ro	DA
BROJBOIU DUMITRU ADRIAN FLORINEL 1995-1067	BROJBY PATENT INNOVATION Pitești, Bd. Republicii, bl.212,sc. D, ap.11, jud.Argeș, cod 110176, Tel/Fax.: 0348/412529, GSM: 0745 143095,adrian_brojboiu@yahoo.com	DA
BUȚȘĂ GHEORGHE 2005-1391	INVENTA - AGENTIE DE PROPRIETATE INTELECTUALĂ S.R.L. București, Bdul Corneliu Coposu, nr. 7, bl. 104, sc. 2, et. 1 ap. 31,sector 3, Tel: 021/3200285, Fax: 021/3228325, e-mail: inventa@mark-patent.ro	DA

BURBEA MILESCU IULIA ADRIANA 2005-1379	CABINET INDIVIDUAL PROPRIETATE INDUSTRIALA IULIA BURBEA Bucuresti, sector 1, str. Stirbei Voda nr.105, bl.24B, ap.4, tel: 0726375412, iuliad_bis@yahoo.com	DA
BURȚILĂ IOAN 1993-1022	MILENIUL 3 Agenție de Proprietate Industrială S.R.L. Pascani, Str. Moldovei nr. 10, bloc Crinul, sc. A, Ap. 28, Tel/Fax: 0232/719190; GSM: 0740 820582	DA
BUZLEA ELISABETA 1993-25	INTELECT S.R.L. Oradea, B-dul Dacia nr. 48, Bl. D10, Ap.3, OP 9-CP128, Tel 0259/453847, Fax:0259/268094 GSM: 0745 040831, e-mail: info@intelect.ro	DA
BUZLEA MIRCEA VALENTIN 2003- 1234	INTELECT S.R.L. Oradea, B-dul Dacia nr. 48, Bl. D10, Ap.3, OP9-CP128, Tel 0259/453847, Fax:0259/268094 e-mail: info@intelect.ro	DA
BUZLEA NARCISA FLORICICA 2003- 1235	INTELECT S.R.L. Oradea, B-dul Dacia nr. 48, Bl. D10, Ap.3, OP9-CP128, Tel 0259/453847, Fax:0259/268094 e-mail: info@intelect.ro	DA
CAVESCU ADRIAN 2008-1609	CAVESCU SI ASOCIATII Bucuresti, bd. Iuliu Maniu nr.65, bl.7P, sc.5, ap.158 e-mail: adriancavescu@yahoo.com, office@avocat4u.ro	DA
CÂMPEAN GHEORGHE- GEORGEL 1996-1087	CABINET INDIVIDUAL CAMPEAN GHEORGHE GEORGEL Campina, str. Dr. Constantin Istrati nr.52, bl.3, ap.5, Tel: 0244/335207, mobil: 0729902117, e-mail: george_campean@yahoo.com	DA
CAMPEANU IOANA AURA 2005-1409	SC PETOSEVIC SRL București, Intrarea Camil Petrescu nr.1, Tel: 021/3057996, Fax: 021/3145481, e-mail: aura.campeanu@petosevic.com	DA
CECIU GABRIELA 1994-1045	CABINET "CECIU GABRIELA" CONSULTANȚĂ ÎN DOMENIUL PROPRIETĂȚII INTELLECTUALE 300024 Timișoara, Str. Martir Leonida Banciu, nr. 6, sc. A, ap. 110, jud. Timis, Tel/Fax: 0256/494846; GSM: 0745 388 039, e-mail: gabrielaceciu@hotmail.com	DA
CHISTRUGA VICTORIA 2008-1590	ATELIERELE CFR GRIVIȚA S.A. Str. Calea Griviței nr.359, tel: 0212240913, fax: 0212241736, e-mail: office@grivita.ro	NU

CIRSTEA CRISTINA 2004-1346	ARIANA BRAND EXPERT SRL Craiova, str. Mihail Kogalniceanu nr.20, jud. Dolj, 0726718638, c_cirstea@yahoo.com, cristina_cirstea@inregistrare-marci.ro	DA
CIUDA-BERIVOE ANCA 1996-41	INTELLECTUAL PROPERTY OFFICE SRL București, Str. Alexandru Moruzzi nr. 6, bl. B6, sc. 2, et. 8, ap. 62, sector 3; Tel/Fax: 021/3262388, GSM : 0745 094241, office@ipoffice.ro	DA
CIUPAN CORNEL 2003-1310	CABINET DE PROPRIETATE INDUSTRIALĂ CIUPAN CORNEL Cluj Napoca, Str. Mestecenilor nr.6, bl. 9E, ap.2, Tel: 0264/524425; 0264/415051, Fax: 0264/415054, e-mail: cornel.ciupan@muri.utcluj.ro	DA
COCOLOI OANA 2003- 1263	CABINET OANA COCOLOI București, Drumul Taberei nr.120, bl. OD1, sc.5, ap. 189, sector 6, Tel : 021/7450757, GSM : 0730557744, e-mail : oana_cocoloi@yahoo.com	DA
COCOȘ ȘTEFAN 2010 - 1703	ROMINVENT S.A. București, Str. Ermil Pangratti nr. 35, et.1, sector 1, Tel: 021/2312515, 2312541, Fax: 021/2312550, 2312454, e-mail: scocos@rominvent.ro	DA
CODRESCU ANDREEA 2008-1579	NESTOR NESTOR DICULESCU KINGSTON PETERSEN – CONSILIERE ÎN P.I. S.R.L. București, sector 1, sos. Bucuresti Ploiesti, nr.1A, Bucharest Business Park, corp A, et.1 camerele 9 si 10, tel: 0212011200, fax: 0212011210, andreea.codrescu@nnkp.ro	DA
COJOCNEAN MARIA RODICA 2003- 1241	INTELMMI CONSULT SRL Tg. Mures, str. Sârguinței nr.39, ap.12, cod poștal 540543, Tel/fax: 0365 401839, mobil: 0745303867, cojocnean_maria@yahoo.com	DA
COLAN CRISTIAN IONUT 2005-1418	CABINET PROPRIETATE INDUSTRIALA C.I. COLAN București, str. Mihai Eminescu nr.128-130, ap.17, sect.2, tel: 021.6190308, fax: 021.6190309, ionut.colan@cbea.ro	DA
COMĂNESCU NADIA VASILICA 2003- 1242	PFIZER ROMANIA SRL Bucuresti, Splaiul Independentei nr.179, sector 5, cod 050099, Tel: 021/2072800, Fax: 021/2072801, nadia.comanescu@pfizer.com	NU
CONSTANDA CECILIA MĂDĂLINA 2003-1304	ARIANA AGENTIE DE PROPRIETATE INDUSTRIALA SRL Bucuresti, str. Aleea Trestiana, nr.4, bl.20, sc.B, ap.72, tel: 0213274978, fax: 0213227689, mobil: 0724260277, e-mail: office@branduri.ro, www.branduri.ro	DA

CONSTANTIN ADRIAN GEORGE 1999-1148	CONSTANTIN & VELICU – INTELLECTUAL PROPERTY SRL Bucuresti, sector 4, str. Trestiana nr.1A, bl. 8A, sc.A, ap.16, Tel: 0314256780, fax: 0314256781, office@candv-ip.ro	DA
COSMOVICI PAUL 2009-1654	COSMOVICI SI ASOCIATII SRL Bucuresti, OP 77, CP 216, www.cosmovici.ro, cosmovici@cosmovici.ro	DA
COSTINESCU PETRU 1998-1125	PETRU COSTINESCU-DICOSTI București, Str. Viorele nr. 30, bl. 20A, ap. 23, sector 4, OP 44 – CP5, Tel : 021/3303162, Fax : 021/330473 e-mail : petrucostinescu.dicosti@gmail.com	DA
COȘESCU CAMELIA 1999-46/2	M.D.P. RIGHTS AGENCY SRL Brasov, str. Lunga nr.270, cod postal 500450, Tel: 0268/440100, 440313; Fax: 0268/440221, Mobil: 0744355100, e-mail: office@mdp-rights-agency.ro www.mdp-rights-agency.ro	DA
COTRUTA LEONID 2006-1533	CABINET PROPRIETATE INDUSTRIALA COTRUTA LEONID Bucuresti, str. Vasile Lascar nr.182, bir. Nr.3, leonid.cotruta@gmail.com	DA
CSAPO MARTINESCU ERNEST 1995-1072	ROMBAT SA Bistrița, Drumul Cetatii nr.6 Tel. 0263/234011, Fax :0263/234010, e-mail: erni@rombat.ro	NU
DANCIU IOAN 2004 - 1373	NOWAPATENT SRL Medias, str. Lotru, nr.4, bl.92, ap.1 Tel : 0269/841373 ; 833273 GSM : 0744556074 Fax : 0269/833273, e-mail : nowapatent@birotec.ro, office@nowapatent.ro	DA
DONȚU OVIDIU-LIVIU 2000-1171	DONEXPERT SRL Suceava, str. George Enescu nr.34, bl.D72, sc.A, ap.5, ovidon@ccisv.ro, Tel: o230.215004, 0742108100	DA
DRAGULIN IOANA 2005-1385	ROMINVENT S.A. București, Str. Ermil Pangratti nr. 35, et.1, sector 1, Tel: 021/2312515, 2312541, Fax: 021/2312550, 2312454, e-mail: office@rominvent.ro	DA
DUMITRESCU ARTEMIS SORINA 2003- 1250	ROMINVENT S.A. București, Str. Ermil Pangratti nr. 35, et.1, sect.1 Tel: 021/2312515, Fax: 021/2312550 e-mail:adumitrescu @rominvent.ro	DA

DUMITRESCU OANA IRINA 2005 - 1434	INNOVIS INTELLECTUAL PROPERTY Bucuresti, Calea Rahovei nr.217, bl.12, ap.60, Mobil: 0741572398, e-mail: office@innovis.ro	DA
ENDES CORINA 2007-1546	ANACOR – Cabinet de proprietate industrială Bucuresti, bd. Bucurestii Noi nr.51-61, bl.B1, ap.11, tel: 0216678665, mobil: 0726475018, anacor.cpi@gmail.com	DA
ENE MARILENA 2003- 1253	ENE & ASOCIATII – PROPRIETATE INDUSTRIALA SRL Bucuresti, str. George Valentin Bibescu nr.20-22, bl.11/1, sc.3, ap.8, Tel: 0722558957, fax: 021.2300175, marilena.ene@ratiu.ro	DA
ENE SILVIA 2000-1159	CABINET M. OPROIU – CONSILIERE ÎN PROPRIETATE INTELECTUALĂ București, Str. Popa Savu, nr. 42, parter, sector 1. Tel : 021/2602833, 021/2602834, Fax : 021/2602835, 021/2602836, CP : 2-229, e-mail : office@oproiu.ro	DA
ENESCU LUCIAN 1992-7	ROMINVENT S.A. București, Str. Ermil Pangratti nr. 35,et.1, sector1, Tel: 021/2312515, 2312541, Fax: 021/2312550, 2312454, e-mail: office@rominvent.ro	DA
ENESCU MIRUNA 2003- 1254	ROMINVENT S.A. București, Str. Ermil Pangratti nr. 35, et.1, sect.1 Tel: 021/2312515, Fax: 021/2312550 e-mail : menescu@rominvent.ro	DA
FAIGHENOV MARIOARA 1995-1063	AGENȚIE DE PROPRIETATE INTELECTUALĂ ȘI TRANSFER DE TEHNOLOGIE-AGPITT-SRL București, B-dul Libertății nr. 12, bl.113, sc.2, et.3, ap.28, sector 4; CP 42-106,Tel: 021/3177693; Fax : 021/3177584 ; GSM : 0744 293552 ; 0724539752 e-mail :faighenov@xnet.ro; office@agpitt.ro	DA
FÂNTĂNĂ RAUL-SORIN 1994-23	FÂNTĂNĂ RAUL SORIN & ASOCIAȚII SRL Brașov, str. 9 mai, nr.4, sc.D, ap.3 Tel/fax: 0268543657, office@inventii-marci.ro, www.inventii-marci.ro	DA
FIERĂSCU COSMINA- CATRINEL 1996-42	ROMINVENT S.A. București, Str. Ermil Pangratti nr. 35, et.1, sect.1 Tel: 021/2312515, Fax: 021/2312550 e-mail: cfierascu@rominvent.ro	DA

FLOREA ILEANA MARIA 2003- 1258	NESTOR NESTOR DICULESCU KINGSTON PETERSEN – CONSILIERE ÎN P.I. S.R.L. București, sector 1, sos. Bucuresti Ploiesti, nr.1A, Bucharest Business Park, corp A, et.1 camerele 9 si 10, tel: 0212011200, fax: 0212011210, e-mail : Ileana.florea@nnkp.ro	DA
FRISCH CRINA NICOLETA 2000-1172	FRISCH & PARTNERS SRL Bucuresti, str. Ceasornicului, nr.7, sector 1, cod 14111, tel: 0213101165, fax: 0213130130, Mobil: 0722212480, office@frisch.ro, crina.frisch@frisch.ro	DA
FUCIU ANIȘOARA 2003-1259	CABINET ANI FUCIU SRL Com.Snagov, Bloc P53, sc.A, ap.1, jud.Ilfov, Tel: 021/3106399, Fax: 021/3106398, GSM: 0744370196, e-mail: ani.fuciu@consilier-marci.ro	DA
FULEA MARIA 1995-1076	EURORESSOURCES SRL Medias, str. Ion Creangă, nr.4, ap.6, Tel: 0269/843504, Fax: 0269/824812	DA
GAVRIL NICULINA 2001-1211	CABINET N. D. GAVRIL S.R.L. București, Str. Ștefan Negulescu nr. 6A, sector 1, Tel./fax : 021/2302882, 0213165492, GSM :0722983520, e-mail : gavrilnin@yahoo.com cabinetgavril@yahoo.com	DA
GAVRILA NARCISA 2009 - 1698	Cabinet individual de proprietate industrială Narcisa Gavrilă Piatra Neamt, str. Petru Rares nr.43, bl.C1, ap.2, tel: 0745019497, 0723515313, e-mail: narcisa_gavrila@yahoo.com	DA
GAVRILIU ANA-CORINA 1993-1031	BIOTEHNOS S.A. Otopeni, Str. Gorunului nr.3-5, Tel: 031.7102402, 0317102383, Fax: 031.7102400, GSM : 0723302092, corinagav@hotmail.com	NU
GĂVENEA MIHAELA 2005-1437	SOCIETATE CIVILA PROFESIONALA LEGAL2M Bucuresti,str. George Enescu nr.7, et.4, ap.23, mobil: 0728836880, fax: 021.3154462, mihaela.gavenea@legal2m.com	DA
GHENU MIHAELA 1993-15	ROMINVENT S.A. București, Str. Ermil Pangratti nr. 35, et.1, sect.1 Tel: 021/2312515, Fax: 021/2312550 e-mail: mghenu@rominvent.ro	DA
GHIȚĂ CONSTANTIN 1992-13	CONSTANTIN GHIȚĂ OFFICE SRL Timișoara, Str. Take Ionescu nr. 24-28, sc. B ap. 2 Jud.Timiș, Tel/Fax: 0256/435976, GSM: 0744 162462, e-mail: ghita@ghitaconstantin.ro	DA

GRECU ELENA 2005 - 1382	NOMENIUS S.R.L. Bucuresti, sector 6, str. G.M. Zamfirescu nr.46, bl.22A, sc.1, ap.11, camera 1, elena.grecu@nomenius.ro	DA
HARSANY ALEXANDRU 2003-1251	NESTOR NESTOR DICULESCU KINGSTON PETERSEN – CONSILIERE IN P.I. S.R.L. București, sector 1, sos. Bucuresti Ploiesti, nr.1A, Bucharest Business Park, corp A, et.1, camerele 9 si 10, Tel : 021/2011200, Fax : 021/2011210, GSM : 0722203934, e-mail : alexandru.harsany@nnkp.ro	DA
HAȘIU ALEXANDRA 1999-57	ROMINVENT S.A. București, Str. Ermil Pangratti nr. 35, et.1, sect.1, Tel: 021/2312515, 2312541, Fax: 021/2312550, 2312454, e-mail: ahasiu@rominvent.ro	DA
HĂISAN MARIA 2000-1202	CABINET INDIVIDUAL MARIA HĂISAN Botoșani, calea Natională nr.65, bl. 13, ap.10, tel: 0231534249, mobil: 0728004574, mh20@k.ro	DA
IACOBINI ANCA SVETLANA 2003- 1262	IACOBINI&CO, CONSILIERI IN DREPTUL DE PROPRIETATE INDUSTRIALA SRL Bucuresti, Calea Mosilor, nr.258, bl. 4bis, ap.22, sector 2, Tel : 021/2104690 ; Fax : 021/2104793 E-mail : asimri@yahoo.com	DA
IACOBINI MIHNEA RĂZVAN 2003- 1261	IACOBINI&CO, CONSILIERI IN DREPTUL DE PROPRIETATE INDUSTRIALA SRL București, Calea Mosilor, nr.258, bl. 4bis, ap.22, sector 2, Tel : 021/2104690 ; Fax : 021/2104793 E-mail : asimri@yahoo.com	DA
ICLANZAN TUDOR ALEXANDRU 2005-1442	UNIVERSITATEA POLITEHNICA TIMISOARA Timisoara, Piata Victoriei, nr.2, tel :0256.403000, fax : 0256.403021, ticlanzan@eng.upt.ro	NU
IOACĂRĂ VALENTIN 1999-50	ROVALCONS SRL -AGENȚIE DE PROPRIETATE INTELECTUALĂ Câmpina, Str. Orizontului, nr.1, bl. R10, ap.27, Jud. Prahova, Tel/Fax: 0244/371390; GSM : 0722 540580 e-mail: rovalcons@xnet.ro	DA
ION COSTIN	A.G.V. –AGENTIE DE PROPRIETATE INDUSTRIALA SRL Bucuresti, sector 1, str. Clucereasa Elena nr.67, tel/fax: 0216664311, mobil: 0744369265, ion.costin@yahoo.de	DA
ION DAN ADRIAN 2003-1260	CABINET PROPRIETATE INDUSTRIALA – IONDA Bucuresti, 010577, Calea Dorobantilor nr.126-130, bl.8, ap.50, Tel/fax: 021/2316549, Mobil: 0722687982 e-mail: ionda@rdsmail.ro	DA

ION RODICA-COCUȚA 1993-1032	CABINET DE PROPRIETATE INDUSTRIALĂ "BIONPI" București, 010577, Calea Dorobanților 126-130 Bl. 8, et. 9 Ap. 50 sector 1, cod 010577, Tel/Fax: 021/2316549, 031/8054616 GSM: 0723 187944, 0746184697 e-mail: bionpi@rdsmail.ro, bionpi@hotmail.com	DA
IONUS MIHAELA GERALDINE 2009-1664	DENNEMEYER & ASSOCIATES BRASOV SRL Brasov, str. Paraului nr.6, bl. E8, sc.B, ap.9, tel: 33 671658398, 352 691699881, gionus@dennemeyer.com	DA
IORGULESCU MARIANA 2008-1607	P.F.A. Iorgulescu Mariana Constanta, bd. Aurel Vlaicu nr.43, bl. Pc3, ap.32, tel: 0341444888, fax: 0341814940, mobil: 0745259643, e-mail: iorgulescumariana@yahoo.com	DA
ISOC DORIN 1994-1052	INTEGRATOR CONSULTING SRL Cluj Napoca, Str. Dunării nr. 25 blC1 ap5,jud. Cluj Tel/Fax: 0264/442817, GSM : 0745235585 e-mail : dorin.isoc@aut.utcluj.ro	DA
ITU TEODORA 2003-1268	CONINFO S.R.L. Târgu Mures, str. Lacrimioarea nr.9,Tel:0265/210138, Fax: 0265/210109, Mobil: 0729618641 e-mail: teodora@coninfo.ro, office@coninfo.ro	DA
IVANCA GAVRIL 2004-1357	CABINET PROPRIETATE INDUSTRIALA ARINOVA Arad, 310151, str. Coriolan Petreanu, nr.28, Tel/fax: 0257/255842, mobil: 0744246562, info@arinova.ro	DA
IVANCA MARIA ELISAVETA 1993-1033	AGENȚIA DE PROPRIETATE INDUSTRIALĂ "LABIRINT" Arad, Str. Coriolan Petreanu nr. 28, Tel/Fax: 0257/255842, GSM: 0722 458129 e-mail: info@labirint.ro	DA
IVĂNESCU GABRIEL DAN 1996-1091	CABINET INDIVIDUAL- IVANESCU GABRIEL DAN Brașov, Str. Al. I. Cuza nr. 58 ap. 5, tel: 0268471650, fax: 0368816013, GSM: 0722 248415, e-mail: dan.ivanescu@clicknet.ro	DA
JOIȚOIU ANDREEA SIMONA 2000-1197	ROMINVENT S.A. București, Str. Ermil Pangratti nr. 35, et.1, sect.1, Tel: 021/2312515, 2312541, Fax: 021/2312550, e-mail : ajoitoiu@rominvent.ro	DA
KLEININGER TOMA 2005-1423	I.P. NEW MARK COMPANY S.R.L. Bucuresti, sector 3, bd. Mircea Voda, nr.37, bl. M29, sc.C, ap.83	DA

LARION ELISABETA-SONIA 1992-9	ROMINVENT S.A. București, Str. Ermil Pangratti nr. 35, et.1, sect.1 Tel: 021/2312515, Fax: 021/2312550, mobil: 07 44 37 37 37, sonia.larion@gmail.com e-mail: office@rominvent.ro	DA
LAZĂR ELENA 1997-28	CABINET DE PROPRIETATE INDUSTRIALĂ Buzău, Str.Unirii, Bl.16C,Et.3, Ap. 12, cod 120013, OP 1, CP 52, Tel./Fax: 0238 724262 GSM: 0723 328633, cpielena@recomplast.com	DA
LORENTĂ ALEXANDRU 1992-6	INVENTA - AGENTIE DE PROPRIETATE INTELECTUALA S.R.L. București, Bdul Corneliu Coposu, nr. 7, bl. 104, sc. 2, etaj 1, ap. 31, sector 3, Tel: 021/3200285, Fax: 021/3228325, e-mail: inventa@mark-patent.ro	DA
LUCĂCEL MIHAIELA 2003- 1288	CABINET DE PROPRIETATE INDUSTRIALA LUCACEL MIHAIELA I.I. Bucuresti, sector 3, aleea Rotunda nr.2, bl. H8, ap.38, GSM:0745347813, e-mail : office@markdesign.ro	DA
MACAMETE ELENA 1992-1003	ICPE CA București, Splaiul Unirii 313, sect. 3 Tel: 021/3467231, mobil: 0722642756, lmacamete@icpe-ca.ro	NU
MANEA MARCELA 2008-1602	ROMARK INTELLECTUAL PROPERTY Bucuresti, Aleea Campul cu flori nr.12, bl. A49, ap.35, sector 6, mobil: 0724755705	DA
MARINESCU RUXANDRA 2003-1271	PATENTMARK S.R.L. București, Str. Dr. N. Turnescu nr. 2, sector 5, Tel/fax 021/3121669, Fax: 021/2233963, e-mail: stema@pcnet.ro , 0722626875	DA
MARKUSEV DENISA MARY 2003 - 1272	ROMINVENT S.A. București, Str. Ermil Pangratti nr. 35, et.1, sect.1, Tel: 021/2312515, Fax: 021/2312550 e-mail: dmarkusev@rominvent.ro	DA
MARTINESCU ALINA NICOLETA 2008-1605	ROMINVENT S.A. București, Str. Ermil Pangratti nr. 35, et.1, sect.1, Tel: 021/2312515, Fax: 021/2312550 e-mail: amartinescu@rominvent.ro	DA
MĂRGĂRIT CĂTĂLIN 2004-1364	SOCIETATE CIVILĂ PROFESIONALĂ MĂRGĂRIT, FLOROV & ASOCIAȚII București, str. Dornei nr.56, et.1, camera 1, tel: 0214103992, fax: 0214103570, e-mail: office@mfplawyers.ro	DA

MIHAI LUCIAN 2001-1209	LINKLATERS MICULIȚI ȘI ASOCIATII S.C.P.A. București, Str. Nicolae Iorga, nr. 8, sector 1 Tel : 021/3071500, Fax : 021/3071555 e-mail: lucian.mihai@linklaters.com, lucian.mihai@drept.unibuc.ro	DA
MIHUT IONEL OVIDIU 2004 - 1365	BOSTINA SI ASOCIATII – INDUSTRIAL PROPERTY SRL Bucuresti, sector 1, str. Aleea Alexandru , nr20A, camera 2, Tel/ fax: 021/3194466, Mobil: 0722294830, ovidiu.mihut@bostinalawyers.eu	DA
MILCEV GABRIELA 2003- 1230	ALLEGRA CONSULTING SRL Bucuresti, bd. Octavian Goga 23, bl.M106, sc.4, ap.117, GSM: 0722249961, Tel/Fax: 021/3231384 e-mail: gabriela.milcev@allegra.ro; www.allegra.ro	DA
MINCA DENIS ANTOANETA 2006- 1519	HAHUI, MINCA SI ASOCIATII SRL Bucuresti, str. Ghiociei nr.12, sector 2, tel: 021.3189619, fax: 021.3109189, e-mail: dns_minca@yahoo.com	DA
MÎNDRU MIHAELA 2003-1257	CABINET INDIVIDUAL MÎNDRU MIHAELA București, Str. Grigore Alexandrescu nr.1, bl.D7, ap.4, sector1, Fax: 021/2230342 GSM: 0722601120 e-mail: florea@gide.com	DA
MOCANU ION 2000-1179	ROMINVENT S.A. București, str. Emil Pangratti nr. 35, et. 1, sector 1, Tel : 021/2312515 ; 2312541, Fax :021/2312550, 2312454, imocanu@rominvent.ro	DA
MOHONEA CRISTIAN 1997-62	PATENTMARK S.R.L. București, Str. Dr. N. Turnescu nr. 2, sector 5, Tel/fax 021/3121669, , Fax: 021/2233963, e-mail: stema@pcnet.ro	DA
MOHONEA LILIANA 1997-61	PATENTMARK S.R.L. București, Str. Dr. N. Turnescu nr. 2, sector 5, Tel/fax 021/3121669, Fax: 021/2233963, e-mail: stema@pcnet.ro	DA
MUȘATESCU ANDRA OANA 2000-1181	ANDRA MUSATESCU CABINET DE PROPRIETATE INDUSTRIALA București, calea 13 Septembrie nr.121, bl.127, et.5, ap.21,GSM : 0722 879810 ; e-mail : amusatescu@dnt.ro, andramusatescu@andramusatescu.ro, www.andramusatescu.ro	DA
NĂSTASE CRISTIAN 2000-1184	SC PETOSEVIC SRL București, Intrarea Camil Petrescu nr.1, Tel: 021/3057996, Fax: 021/3145481, e-mail: cristian.nastase@petosevic.com	DA

NEACSU CARMEN AUGUSTINA 2000- 1186	CABINET INDIVIDUAL NEACSU CARMEN AUGUSTINA Baia Mare, str. Rozelor, nr.12/3, tel: 0727318168, e-mail: carmen@bic.cdimm.org	DA
NEAGU CATALIN 2005 - 1458	CABINET INDIVIDUAL PROPRIETATE INDUSTRIALA CATALIN NEAGU Iasi, str. Tutea Petre nr.5, bl.909, tr.1, ap.11, Cod postal: 700730, Tel: 0232/276000, Fax: 0232/405425, 0232/211843, Mobil: 0744514264, e-mail: catalin.neagu@proprietateindustriala.ro	DA
NEGOMIREANU LIVIA 1999-1140	CABINET INDIVIDUAL NEGOMIREANU LIVIA Bucuresti, Sos. Nicolae Titulescu nr.94, bl.14A, ap.127,sect.1, Tel: 0314214598, GSM: 0722444719, office@cabinetnegomireanu.ro	DA
NICOLAESCU DANIELLA- OLGA 1992-1006	ROMINVENT S.A. București, Str. Ermil Pangratti nr. 35, et.1, sect.1 Tel: 021/2312515, Fax: 021/2312550 e-mail: dnicolaescu@rominvent.ro	DA
NIȚĂ FLORINA 1996-1083	OLTCHIM SA Râmnicu Vâlcea, Str. Uzinei nr. 1, 240050, jud. Vâlcea Tel: 0250/701200/3225, Fax: 0250/735030 e-mail: oltchim@oltchim.ro	NU
NIȚU ION 2000-1204	CABINET INDIVIDUAL – NITU ION Constanta, str. Dezrobirii nr.110, bl. IS8, sc.A, ap.1, Tel: 0241/512608, mobil: 0723317298	DA
OLTEANU CAMELIA 2000 - 1189	ROMINVENT S.A. București, Str. Ermil Pangratti nr. 35,et.1, sector1, Tel: 021/2312515, 2312541, Fax: 021/2312550, 2312454, e-mail: colteanu@rominvent.ro	DA
OPREA MARILENA 2003-1277	CABINET MARILENA OPREA Bucuresti, sector 6, str. Măgelelor nr.6, bl. 304, sc.4, ap.45, tel: 0722259260, moprea@cimo.ro, marilena.oprea@cimo.ro	DA
OPREA PATRICIA DIANA 2005-1412	DICONSULT – Cabinet consiliere in domeniul proprietatii industriale Cluj Napoca, str. Mircea cel Batran, nr.2, ap.12, Tel: 0264/565885, mobil: 0724323761, patricia.ciceo@terapia.ro	DA
OPREA RONELA TEODORA 2008-1568	Cabinet proprietate industriala Ronela Oprea Oradea, str. Gral Magheru nr.12, bl.M12, ap.29, tel: 0726279899, email: teaoprea@yahoo.com	DA

OPROIU MARGARETA 1992-8	CABINET M. OPROIU-CONSILIERE ÎN PROPRIETATE INTELECTUALĂ București, Str. Popa Savu, nr. 42, parter, sector 1, Tel : 021/2602834, 021/2602833, Fax : 021/2602836, 021/2602835, P.O.Box 2-229, e-mail : office@oproiu.ro	DA
ORGOVICI CODRUTA OCTAVIA 2004 - 1326	ARIANA AGENȚIE DE PROPRIETATE INDUSTRIALĂ SRL Timisoara, Calea Aradului, nr.33, ap.7 Tel: 0722538766, c_popescu2000@yahoo.com	DA
OSIESCU TRAIAN 1999-1138	OSTER – SOCIETATE CIVILA PROFESIONALA DE PROPRIETATE INDUSTRIALA Bucuresti, Str. Batiste nr.35, ap. 23, sector 2, cod 020935, Tel/Fax: 021/3147249 , GSM: 0723.177.236, traianosiescu@xnet.ro	DA
PALCO SORINA-IUSTINA 1999-1150	AEROSTAR S.A. Str. Condorilor, nr. 9, Bacău Tel : 0234/175 070, Fax : 0234/ 172 023, e-mail : aerostar@aerostar.ro	NU
PANTILIMON MIHAI 2004 - 1337	BRANDYNAMICS AGENTIE DE PROPRIETATE INDUSTRIALA S.R.L. Piatra Neamt, bd. Republicii nr.13, etaj 2, cam. 19-20 Tel/fax: 0233/232452, 0747251502, office@brandynamics.ro	DA
PAVEL SORIN EDUARD 2003-1273	SCHOENHERR INTELLECTUAL PROPERTY S.R.L. București, bd. Dacia nr.30, etaj 4, camera – Echipa Sebastian 01, tel: 0213196790, fax: 0213196791, e.pavel@schoenherr.ro	DA
PĂUNEȚ ALEXANDRINA 2003- 1245	Cabinet individual proprietate industriala Paunet Alexandrina Iasi, spl. Bahlui, nr.29, bl. B5, sc.A, ap.7 Tel: 0726737527	DA
PEICIU ADRIANA 2003-1289	CABINET INDIVIDUAL PEICIU ADRIANA Bucuresti, str. Stefan cel Mare nr.230, Bl.46, ap.47, Tel/fax: 021/2360317, 2104132	DA
PETCU COSTIN 97-1115	ROMINVENT S.A. București, Str. Ermil Pangratti nr. 35, et. 1, sect. 1 Tel: 021/2312515, 2312541, Fax: 021/2312550, 2312454,e-mail: cpetcu@rominvent.ro	DA
PETREA DANA MARIA 2003- 1223	CABINET M. OPROIU-CONSILIERE ÎN PROPRIETATE INTELECTUALĂ București, Str. Popa Savu, nr. 42, parter, sector 1, Tel : 021/2602834, 021/2602833, Fax : 021/2602836, 021/2602835, P.O.Box 2-229, e-mail : office@oproiu.ro	DA

PIOARU MIHALACHE RALUCA ANDREEA 1999-56	ROMPROSPER SERVIMPEX SRL București, Șos. Mihai Bravu nr. 294, bl.6.sc.B, ap. 63, sector 3, cod 030319, Tel: 021.322.28.57, fax: 021.322.28.57 Mobil: 0724880514; 0744654128; 0744536405, e-mail: office@piva.ro; raluca_pioaru@yahoo.com; mihalache.andra@gmail.com	DA
PLOSCA DANIEL 1998-39	ROMINVENT S.A. București, Str. Ermil Pangratti nr. 35, et.1, sect.1, Tel: 021/2312515, 2312541, Fax: 021/2312550, 2312454, e-mail: dplosca@rominvent.ro	DA
POP CĂLIN RADU 1996-50	CABINET ENPORA S.R.L. București, str. George Calinescu nr.52A, ap.1, 011694, Tel: 021 2300990; 031 1001634, Fax: 021 2302311; 031 1007927, pop@patents.ro	DA
POP MOTOGNA CLELIA 2004 - 1351	CONSTANTIN GHIȚĂ OFFICE SRL Timișoara, str. Take Ionescu nr. 24-28 sc. B, ap. 2, Tel/Fax: 0256/435976,; clelia@ghitaconstantin.ro	DA
POP VIRGINIA DAISY 1992-2	CABINET ENPORA S.R.L. București, str. George Calinescu nr.52A, ap.1, 011694, Tel: 021 2300990; 031 1001634, Fax: 021 2302311; 031 1007927, pop@patents.ro	DA
POPA CRISTINA 2000-1193	ROMINVENT S.A. București, Str. Ermil Pangratti nr. 35, et. 1, sect. 1 Tel: 021/2312515, 2312541, Fax: 021/2312550, 2312454,e-mail: cpopa@rominvent.ro	DA
POPESCU ANGELA 1997-1103	CABINET PROPRIETATE INDUSTRIALĂ POPESCU ANGELA București, str. Complexului nr.10, bl.40, ap.14, Tel :021/3243756, tel : 0318.04.68.81 GSM : 0723051279, angela_intelect@yahoo.com	DA
POPESCU LAURENTIU HOREA 2004-1354	V&f IP CONSULTING SRL Bucuresti, Bd Camil Ressu, nr.27, bl.N1, ap.214, Tel: 021/3140200, Fax: 021/3140290, Mobil: 0744487223, popescul@vf.ro	DA
POPESCU LIVIA 2004-1312	CABINET POPESCU LIVIA Bucuresti, bd. Camil Ressu 27, bl.N1, ap.188 Tel: 021/3481010, liviap25@yahoo.com	DA
POPESCU MAGDALENA DANIELA 2005-1466	SOCIATATE CIVILA PROFESIONALA LEGAL2M Bucuresti,str. George Enescu nr.7, et.4, ap.23, mobil: 0728839880, fax: 021.3154462, magda.popescu@legal2m.com	DA

POPESCU RADU-ROMEO 2001-1207	CABINET POPESCU RADU ROMEO București, Bd. Corneliu Coposu nr. 3,bl.101,sc.3,et.4, ap.50, sector 3, GSM : 0721753049, e-mail : romeoradu.popescu@rdslink.ro	DA
PRISTAVU GHEORGHE 2008-1591	CABINET DE PROPRIETATE INDUSTRIALA PRISTAVU Piatra Neamt, str. Gral Nicolae Dascalescu 11, bl. T3, sc.F, ap.70	DA
PUȘCAȘU DAN 1994-1056	LOYAL PARTNERS – AGENȚIE DE PROPRIETATE INTELECTUALĂ SRL Galati, Str. Portului nr.23, Parcul De Soft, cam.307, cod 800025, tel/fax: 0236/407032, GSM: 0722 744241, office@loyalpartners.ro www.loyalpartners.ro	DA
RADU DANIELA 2003-1240	CONSINVENT S.R.L. Buzau, b-dul Unirii, bl.35B, ap.2, mobil : 0745452268, e-mail: consinvent@yahoo.com	DA
RASKAI MARIA MAGDALENA 1993-28	RASKAI M M BREVMARC CONSULT S.R.L. Dej, Str. Unirii, nr.3,BL.d8, ap.7, judetul Cluj, 405200, Tel/Fax: 0264/211847, GSM: 0742084050, raskaimm@yahoo.com	DA
RAȚĂ ANDREI VLAD 2005 - 1381	RATZĂ ȘI RATZĂ SRL București, B-dul A.I. Cuza Nr. 52-54, Sect. 1 Tel :021/2601348, Fax : 021/2601349 email : office@ratza-ratza.com, avr@ratza-ratza.com	DA
RĂDULESCU MIOARA 1996-47	TERMOOPTIM SRL Str. Cetatea de Balta nr.118, bl.9, sc.B, ap.12, tel/fax : 0214330310, termooptim@rdslink.ro	NU
RAȚĂ GRIGORE 1992-3	RATZA SI RATZA SRL București, B-dul A.I. Cuza Nr. 52-54, Sect. 1 Tel :021/2601348, Fax : 021/2601349 email : office@ratza-ratza.com, gregory@ratza-ratza.com	DA
ROBU MARICICA 1999-1133	Cabinet individual consultanta in proprietate industriala ROBU MARICICA Roman, jud. Neamt, str. Stefan cel Mare, bl.3, sc.C, ap.38, tel: 0333105979, mobil: 0730633391, maricica.rob@yahoo.com	DA
ROMAN IOAN 1999-1152	IAR S.A. GHIMBAV Brașov, Str. Aeroportului nr. 1, Tel: 0268/475269/1076,Fax: 0268/475287, Mobil :0745145535, e-mail: ioanry@yahoo.com	NU

ROȘ VIOREL 2006-1485	CABINET INDIVIDUAL ROȘ VIOREL Bucuresti, bd.Unirii nr.66, bl.K3, ap.7, Mobil: 0722560675, fax: 3208044, e-mail: viorelros@asdpi.ro	DA
RUTA FULGER LAURENTIU 2005 - 1470	CABINET DE PROPRIETATE INDUSTRIALA RUTA FULGER LAURENTIU Cluj Napoca, bd. 21 decembrie, nr.40, ap.4, Mobil: 0747892450, ruta_laurentiu@yahoo.com	DA
SAVU MARIANA 2004-1342	CABINET DE PROPRIETATE INDUSTRIALA SAVU MARIANA Bucuresti, str. Paul Greceanu nr.9, bl.20A, ap.26, Tel/ Fax: 021.2120651, mobil: 0722783660, liliana.savu@credidam.ro	DA
SECĂREANU DOINA MARIA 2003-1286	INVENTA - AGENTIE DE PROPRIETATE INTELECTUALA S.R.L. București, Bdul Corneliu Coposu, nr. 7, bl. 104, sc.2, etaj 1, ap.31, sector 3, Tel : 021/3200285, Tel/Fax : 021/3228325, e-mail : inventa@mark-patent.ro	DA
SOARE LILIANA 1999-060	INVENTA - AGENTIE DE PROPRIETATE INTELECTUALA S.R.L. București, Bdul Corneliu Coposu, nr. 7, bl. 104, sc. 2, etaj 1, ap. 31, sector 3, Tel: 021/3200285, Fax: 021/3228325, inventa@mark-patent.ro	DA
SPĂȚARU DANIELA VICTORIA 1999- 44	ROMINVENT S.A. București, Str. Ermil Pangratti nr. 35, et.1, sect.1, Tel: 021/2312515, 2312541, Fax: 021/2312550, 2312454, e-mail: dspataru@rominvent.ro	DA
SPRINCEANU NICOLAE 1996-1097	“SPRINCEANU NICOLAE” AGENȚIE DE CONSULTANȚĂ ÎN PROPRIETATE INTELECTUALĂ ȘI TRANSFER DE TEHNOLOGIE Drobeta Turnu Severin Str. Gheorghe Ionescu Sisești nr. 96, bl.E2, sc.1, ap.8, Tel/Fax: 0352801490; GSM:0721 796318 e-mail: NicolaeSprinceanu@yahoo.com	DA
STANCIU ADELINA 1994-14	HARCOV A.P.I. SRL Sfântu Gheorghe, Jud Covasna Str. Nicolae Iorga nr. 61 bl. 10 E sc. B. ap.9 Tel. 0267/ 352 267, Mobil:0744435291, stanciu@planet.ro, propind@mail.asimcov.ro	DA
STANCIU ION 1994-1058	S.N.P. PETROM S.A.-SUCURSALA I.C.P.T. CAMPINA Jud. Prahova, Cămpina 105600, B-dul Culturii nr. 29, Tel:0244/549944, Fax: 0244/549682, ion.stanciu@petrom.com	NU

STĂNCESCU ALIN CRISTIAN 2003-1278	LEGAL BRAND S.R.L. București, Str. Nicolae Licăreț nr.1, bl.33, sc.C, ap.107, Punct lucru: str. Campia libertatii nr.64, bl.34A, ap. 269, Tel: 0722674635, 0722607380, e-mail: legal.brand@easynet.ro, info@legal-brand.ro, www.legal-brand.ro	DA
STĂNCESCU ANCA 2000-1194	LEGAL BRAND S.R.L. București, Str. Nicolae Licăreț nr.1, bl.33, sc.C, ap.107, Punct lucru: str. Campia libertatii nr.64, bl.34A, ap. 269, Tel: 0722674635, 0722607380, e-mail: legal.brand@easynet.ro, info@legal-brand.ro, www.legal-brand.ro	DA
STIOPU NORICA 2003-1280	MOBILENIA SRL București, Șos. Pantelimon nr.161, sector 2, Tel : 021/2506270 Fax : 021/2507456 e-mail : norica.stiopu@mobilenia.com	NU
STOIAN IOAN 1992-1008	AGENȚIE DE PROPRIETATE INDUSTRIALĂ ȘI TRANSFER TEHNOLOGIC "STOIAN IOAN" Roman, 611127, B-dul Republicii, bloc 46, sc. C, ap. 35, jud. Neamț, Tel/Fax: 0233/741268, GSM: 0745 643738, istoian@engineer.com	DA
STRECHE GHERGHINA 1997-1116	OMV PETROM S.A. Bucuresti, Calea Dorobantilor nr. 239, Sector 1. Telefon: 40 60092; Mob. 0723 55 20 26; Fax: 4060433 e-mail: gherghina.streche@petrom.com	NU
STURZA IOANA 1999-59	CABINET M. OPROIU-CONSILIERE ÎN PROPRIETATE INTELECTUALĂ București, Str. Popa Savu, nr. 42, parter, sector 1, Tel : 021/ 2602833, 021/2602834, Fax : 021/2602836, 021/2602835, P.O.Box2-229, office@oproiu.ro	DA
STURZA OANA ALINA 2003-1224	CABINET INDIVIDUAL OANA ALINA STURZA Bucuresti, Intr. Teiul Doamnei, nr.1, bl.19A, ap.39 Mobil: 0741136409, e-mail: alinasturza@gmail.com	DA
SULIMAN MARIA- GABRIELA 1999-1147	AGENȚIA NAȚIONALĂ A MEDICAMENTULUI București, Str. Av. Sănătescu nr. 48 Tel.: 021/2241710/369, Fax: 021/2243497 e-mail: mariasuliman @anm.ro	NU
SUSU LILIANA – MARIA 1999-1144	CABINET INDIVIDUAL SUSU LILIANA MARIA Brasov, str. Carierei nr.126, cod postal 500216, Tel: 0721220858, liliana.csomos@yahoo.co.uk	DA
SZENTE SÁNDOR 1999-48	SZENTE SÁNDOR Odorheiu Secuiesc, str. Victoriei nr.41, ap.4, jud. Harghita, cod poștal 535600, Tel/fax: 0266219143, e-mail : prooffice@szente.ro, www.szente.ro	DA

ŞANTA VALENTINA 2003-1227	CABINET INDIVIDUAL VALENTINA ŞANTA Tg.Mures, str. Koos Ferencz nr.21, bl.21, ap.44, Mobil: 0740028967, 0728151499, fax: 0365815201 vsanta@gedeon-richter.ro, santa_valentina2002@yahoo.com	DA
ŞOVA DAN-EUGEN 1993-1013	PIDES-CABINET DE PROPRIETATE INDUSTRIALĂ Bucureşti, Str. Valea Buzăului, nr. 10, bl. G30, ap. 36, sector 3, Tel: 021/3455351 GSM: 0723708632 e-mail: pides2004@yahoo.com	DA
TAVASZI ZOLTAN 2005-1471	CABINET PROPRIETATE INDUSTRIALA TAVASZI ZOLTAN Bucuresti, Calea Mosilor nr.135, et.7, ap.14, tel: 021.3155969, fax: 021.3155969, tavaszi.zoltan@gmail.com	DA
TĂRĂBÎC LUCIAN 2000-1195	LUTARIS INTELPROT S.R.L. Timisoara, 300426, str. Ana Ipatescu nr.45, Tel/Fax: 0256/489301, Mobil: 0742143718, 0723319154, e-mail: qualitarium@qualitarium.ro	DA
TĂRCHILA NICOLETA AURICA 2008-1595	CABINET ENPORA S.R.L. Bucureşti, str. George Calinescu nr.52A, ap.1, 011694, Tel: 021 2300990; 031 1001634, Fax: 021 2302311; 031 1007927, pop@patents.ro	DA
TĂTARU DOINA 1995-19	PERSOANĂ FIZICĂ Piatra Neamţ, Str. Apele Minerale nr. 4, Tel: 0233/223602, e-mail: doina_tataru@msn.com	DA
TEODORESCU MIHAELA 1995-30	ROMINVENT S.A. Bucureşti, Str. Ermil Pangratti nr. 35, et.1, sect.1 Tel: 021/2312515, Fax: 021/2312550 e-mail: mteodorescu@rominvent.ro	DA
TEODORU EMANUEL 2004-1322	TEODORU & ASSOCIATES SRL Bucuresti, bd. Marasesti nr.2B, bl.A, sc.2, parter, ap.4 bis, cod postal 040254, Tel: 0213367722, Fax: 0213367723, e-mail: emanuel@teodoru.ro, www.romaniatrademarks.ro	DA
TEODORU VIOLETA 2003-1264	TEODORU & ASSOCIATES SRL Bucuresti, bd. Marasesti nr.2B, bl.A, sc.2, parter, ap.4 bis, cod postal 040254, Tel: 0213367722, Fax: 0213367723, GSM: 0722549219 e-mail: violeta@teodoru.ro, www.romaniatrademarks.ro	DA

TOMUȘ OCTAVIAN ION 2005-1481	SOCIETATE CIVILĂ PROFESIONALĂ MĂRGĂRIT, FLOROV & ASOCIAȚII București, str. Dornei nr.56, et.1, camera 1, tel: 0214103992, fax: 0214103570, e-mail: office@mfplawyers.ro	DA
TUDOR DANIELA 1999-1136	TUDOR DANIELA – persoana fizica autorizata Bucuresti, str. Baba Novac nr.11, bl. G17, ap.51, cod postal 031623, Tel./Fax.: 040213240412 Mobil : 0749218326, consultanta@tudordaniela.ro	DA
TURTOI RADUCU 2007- 1545	TURTOI INTELLECTUAL PROPERTY FIRM SRL Bucuresti, Splaiul Independenței nr.3, bl.17, ap.7,sector 5, mobil: 0722390388, tel/fax: 021.3135120, office@turtoi.ro, www.turtoi.ro	DA
ȚOȚU IOAN 2000-1196	N.P.C. S.R.L. Brasov, str. Alexandru cel Bun, nr.13, bl.E28, ap.7, cod 500025, OP 1 – CP 298, GSM: 0744520357, e-mail: totu@unitbv.ro	DA
ȚULUCA DOINA 1996-48	NESTOR NESTOR DICULESCU KINGSTON PETERSEN – CONSILIERE ÎN P.I. S.R.L. București, sector 1, sos. Bucuresti Ploiesti, nr.1A, Bucharest Business Park, corp A, et.1 camerele 9 si 10, tel: 0212011200, fax: 0212011210, e-mail : doina.tuluca@nnkp.ro	DA
ȚURCANU CONSTANTIN 1992-10	INVENTA - AGENTIE DE PROPRIETATE INTELLECTUALA S.R.L. București, Bdul Corneliu Coposu, nr. 7, bl. 104, sc.2, etaj 1, ap.31, sector 3, Tel : 021/3200285, Tel/Fax : 021/3228325,GSM : 0744 324510, e-mail : inventa@mark-patent.ro	DA
UDREA ELENA RODICA 1994-25	OSTER – SOCIETATE CIVILA PROFESIONALA DE PROPRIETATE INDUSTRIALA Bucuresti, Str. Batiste nr.35, ap. 23, sector 2 Tel/Fax: 021/3147249, 0721254270, traianosiescu@xnet.ro	DA
VASILESCU RALUCA 1995-37	CABINET M. OPROIU-CONSILIERE ÎN PROPRIETATE INTELLECTUALĂ București, Str. Popa Savu, nr. 42, parter, sector 1, Tel : 021/2602834, 021/2602833, Fax : 021/2602836, 021/2602835, office@oproiu.ro	DA
VĂTAVU LIVIU 2006- 1539	SC ANTIBIOTICE SA Iasi, str. Valea Lupului nr 1, cod 707410, tel: 0742532882. 0727024582, fax: 0232.211020, e-mail: liviu.vatavu@antibiotice.ro, trademarks@antibiotice.ro	NU

VELCEA MARIAN 1994-26	INVEL – AGENȚIE DE PROPRIETATE INDUSTRIALĂ București, str. Ion Ghica nr.3, ap.20, Fax: 0311.027.616, GSM: 0723205048, 0788885352, velcea@invel.ro	DA
VELICA ION GABRIEL 2004 - 1370	CABINET VELICA – Agenție de proprietate industrială Bucuresti, str. Brutus M.I., nr.13, ap.3, cod 050124 Tel/ Fax: 021/3357463, Mobil: 0722645283, www.velica.ro, office@velica.ro	DA
VELICU ANCA 2003- 1275	CONSTANTIN & VELICU – INTELLECTUAL PROPERTY SRL Bucuresti, sector 4, str. Trestiana nr.1A, bl. 8A, sc.A, ap.16, Tel: 0314256780, fax: 0314256781, office@candv-ip.ro	DA
VELȚAN LOREDANA 1999-45	INVENTA - AGENTIE DE PROPRIETATE INTELECTUALA S.R.L. București, Bdul Corneliu Coposu, nr. 7, bl. 104, sc.2, etaj 1, ap.31, sector 3, Tel : 021/3200285, Tel/Fax :021/3228325,inventa@mark-patent.ro	DA
VIRGILIUS VASILACHE 2003-1228	EDIPLAST S.R.L. Tg. Mureș, Str. Măgurei nr.25, ap.2, 0744394036 Tel/Fax: 0265/263775,moniadel@artelecom.net	DA
VISALOM MONICA 2004 - 1340	AGENȚIE DE PROPRIETATE INDUSTRIALĂ – APIA SRL București, Str. Romancierilor nr.5, bl.C14, sc.B Ap.41, sector 6; OP 23 CP 11,Tel./Fax: 021/7783100; e-mail: office@mark-apia.ro, Site: www.mark-apia.ro	DA
VIȘOIU LILIAN CĂTALIN 2003-1246	CABINET DE PROPRIETATE INDUSTRIALĂ “VIȘOIU LILIAN CĂTĂLIN” București, Str. Alexandru Vlahuta nr.3, bl. M48, sc.A, ap.7, sector 3, Tel/Fax: 021/3207251, GSM: 0744480657,visoiucatalin@yahoo.com,	DA
VLAD CONSTANTIN 2000-1199	VLAD CONSTANTIN Constanța, Bdul. 1 decembrie 1918 nr. 5, bl.F16, ap.34, Tel/Fax: 0241/625643, GSM: 0722 370300, e-mail: vlad@gmb.ro	DA
VOICU ALEXANDRA 1992-5	CABINET VOICU ALEXANDRA București, B-dul Magheru, nr. 9, sc. 2, et.9, ap. 89, sector 1, PO BOX 22-246, Tel/Fax: 021/3153684, alexandra.voicu@upcmail.ro	DA

LISTA CONSILIERILOR ÎN PROPRIETATE INDUSTRIALĂ, MEMBRI AI CAMEREI NAȚIONALE
A CONSILIERILOR ÎN PROPRIETATE INDUSTRIALĂ DIN ROMÂNIA,
publicati incepand cu luna iunie 2010

Nume și Prenume/ Nr. reg. național	Denumirea societății/ Adresa societății	Societate cu obiect activitate p.i.
COCOȘ ȘTEFAN 2010 - 1703	ROMINVENT S.A. București, Str. Ermil Pangratti nr. 35, et.1, sector 1, Tel: 021/2312515, 2312541, Fax: 021/2312550, 2312454, e-mail: scocos@rominvent.ro	DA
ISTRATI GHERTRUDE IOANA 2008 - 1608	MARCI ȘI DESENE SRL Bucuresti, calea Vitan, nr.8, bl. V51, sc.2, ap.50, tel: 0318055988, mobil: 0722514452, fax: 0318055989, e-mail: avistrati@gmail.com	DA
PUȘCAȘU DENISA 2008 - 1620	Cabinet individual proprietate industrială Pușcașu Denisa Bucuresti, str. Raul Doamnei nr.5, bl.C4, sc.E, ap.199, mobil: 0740111620, tel: 0213236050, fax: 0213636051, e-mail: puscasu.denisa@yahoo.com, denisa.puscasu@gmail.com	DA

Notă: *Listele privind consilierii în proprietate industrială s-au tipărit conform datelor trimise de Camera Națională a Consilierilor în Proprietate Industrială, din România. Pentru relații suplimentare, vă rugăm să vă adresați doamnei Mihaela Teodorescu.*

ORDIN nr. 03/15.01.2002

În temeiul art. 6, alin. 3, din HG nr. 573/07.09.1998, și a Deciziei Primului-ministru, nr. 45/13.03.1998, Directorul General al Oficiului de Stat pentru Invenții și Mărci emite următorul:

ORDIN

Articol unic: Lista centrelor regionale, cuprinzând datele utile și instituțiile gazdă, așa cum sunt prezentate în anexă, se publică în Buletinul Oficial de Proprietate Industrială, împreună cu prezentul Ordin.

Director General

CENTRE REGIONALE PENTRU PROMOVAREA PROPRIETĂȚII INDUSTRIALE ÎN ROMÂNIA, ÎNFIINȚATE ÎN TERITORIU CU SPRIJINUL OFICIULUI DE STAT PENTRU INVENȚII ȘI MĂRCI

Florin POPA Coordonator al Centrelor regionale de Promovare a Proprietății Industriale, din partea OSIM;
str. Ion Ghica, nr. 5, sector 3, București 030044, România
e-mail: florin.popa@osim.ro
tel: (004) 021 306.08.00 int. 318
fax: (004) 021 312.38.19
mobil: 0723 330 752

BACĂU

- str. Libertății, nr. 1, cod 600052, județul Bacău
- tel: 0234 570010, int. 104
- fax: 0234 571070
- mobil: 0744538409
- e-mail: camerabc@cciabc.ro; strategie@cciabc.ro; crppi@cciabc.ro
- www.cciabc.ro/departamente/crppi.php
- coordonator activitate centru: dl Doru SIMOVICI - președinte CCIA
- persoană contact: ing. Ștefan POPA

BAIA MARE

- bd Independenței, nr. 4B, Baia Mare, Cod 430123, județul Maramureș
- tel./fax: 0262 213753
- e-mail: crpppimm@bic.cdimm.org; carmen@bic.cdimm.org
- http://crpppimm.cdimm.org/
- coordonator: dl Nicolae DĂSCĂLESCU - președinte CDIMM
- persoană contact: ing. Carmen NEACȘU - director centru

BIHOR

- str. Roman Ciorogariu, nr. 65, Oradea, cod 410009, C.P. 211, județul Bihor
- tel: 0259 417807; 0359417991; 0359417992
- fax: 0259 47 0015
- e-mail: secretariat@ccibh.ro
- coordonator activitate centru: dl Constantin BADEA - director general CCI Bihor
- persoană contact: dna Mihaela SECARĂ

BISTRIȚA-NĂSĂUD

- str. Petre Ispirescu, nr. 15 A, Bistrița, cod 420081, județul Bistrița-Năsăud
- tel: 0263 230640; 230400; 210038
- fax: 0263 230640; 210039
- e-mail: office@ccibn.ro sau relatii@ccibn.ro
- www.cciabn.ro
- **adresa pentru corespondență:** O. P. 1, C. P. 18, Bistrița 420081, județ Bistrița-Năsăud
- coordonator: dl Vasile BAR - președinte CCIA Bistrița
- responsabil centru: ing. Daniel Cristian BĂLAN - tel: 0733.900.193

BRĂILA

- str. Pensionatului, nr. 3, C.P. 6-42, Brăila, cod 810245, județul Brăila
- tel/fax: 0239 613716; 613172; 614324
- e-mail: cciabr@brx.ssibr.ro
- coordonator: dl Ioan CHIRIACESCU, director executiv CCIA
- responsabil centru: dna ing. Angela SPIRIDON

BRAȘOV

- adresa de vizitare și consultanță: Colina Universității, corp I
- **adresa de corespondență:** Brașov, cod 500500, județul Brașov, O.P. 1, C.P. 298
- tel: 0268 412921/196
- fax: 0268 472241
- e-mail: totu@unitbv.ro
- www.ctib.ro
- director centru: dl Ioan ȚOȚU, mobil: 0744 520357
- persoană contact: dna Simona HRIȚCU

CLUJ-NAPOCA

- Universitatea Tehnică Cluj-Napoca
- adresă sediu lucrativ: str. Constantin Daicoviciu, nr. 15, cod 400020
- adresa de corespondență: str. Memorandumului, nr. 28, cod 400114 Cluj-Napoca, județul Cluj
- tel: 0264 401320
- fax: 0264 593333
- e-mail: liliana.pop@staff.utcluj.ro
- www.utcluj.ro
- coordonator: prof. univ. dr. ing. dr. h. c. mult. Radu MUNTEANU, rectorul Universității Tehnice din Cluj-Napoca
- contact: ing. MBA Liliana POP, tel: 0722603686

CONSTANȚA

- Bd Alexandru Lăpușneanu, nr. 185 A, județul Constanța
- tel: 0241-618475; 613907; 619854
- fax: 0241-619454
- e-mail: barothi@ccina.ro;
- www.ccina.ro
- coordonator activitate centru: dl C. JUGANARU - director executiv CCINA
- persoană contact: dna ing. Adriana BAROTHI

COVASNA

- sediu ASIMCOV, str. Presei, nr. 4, Sfântu-Gheorghe, cod 520009, județul Covasna, O.P. 1, C.P. 167
- tel/fax: 0267 318152
- e-mail: stanciu@planet.ro
- coordonator: dl Miklos Levente BAGOLY - președinte ASIMCOV
- responsabil centru: dna Adelina STANCIU, tel: 0744435291

CRAIOVA

- str. Libertății, nr. 19, corp Administrativ Universitate, camera 208-209 Craiova, cod 200583, județul Dolj
- pentru corespondență: C.P. 609, O.P. 6, Craiova
- tel/fax: 0251 534880
- e-mail: inventii@administrativ.ucv.ro
- e-mail: ghmanolea@em.ucv.ro sau gmanolea@gmail.com
- www.central.ucv.ro/newwebpg/ciitt/CRPPI.htm sau <http://em.ucv.ro/cercetare/ciitt>
- coordonator: prof. dr. ing. Gheorghe MANOLEA, tel: 0744771432
- persoane contact: prof. dr. ing. Gheorghe MANOLEA, ing. Ionela MINCĂ

GALAȚI

- Departamentul Strategie și Relații Externe, Camera de Comerț, Industrie și Agricultură, Galați, județul Galați
- str. Mihai Bravu, nr. 46, Galați, România, 800208
- tel: +4.0236.460.545; 460312; 461.188;
- fax: 0236.460.650
- e-mail: ccia@cciagl.ro; camcomin@cciagl.ro
- www.cciagl.ro
- coordonator: dl Dan Lilion GOGONCEA - președinte CCIA Galați

IAȘI

- Campus Universitar Tudor Vladimirescu, bl. T24, et. 1, cod 700305, C.P. 2002, O.P. 10, Iași
- tel/fax: 0232 214763
- e-mail: inventica@inventica.org.ro
- coordonator: dl prof. univ. dr. ing. Boris PLAHTEANU

SIBIU

- Universitatea Lucian Blaga din Sibiu
- Centrul Regional pentru promovarea Protecției Proprietății Industriale, Sibiu, Bd Victoriei 10, cod 550024, Sibiu, județul Sibiu
- coordonator activitate centru: dl prof. univ. dr. ing Constantin OPREAN, rectorul Universității Lucian Blaga
- tel/fax: 0269.21.79.89; 0269.43.01.10
- tel: 0269.216062, int. 138
- e-mail: mihail.titu@ulbsibiu.ro; daniela.flucsa@ulbsibiu.ro; daniela.luca@ulbsibiu.ro
- secretară centru: ec. Daniela LUCA
- persoane de contact: director centru: prof. univ. dr. ing. ec. Mihail ȚÎȚU,
jurist Daniela Maria FLUCSĂ

SUCEAVA

- str. Universității, nr. 15-17, Suceava, cod 720229, județul Suceava
- tel: 0230 521506; 520099
- fax: 0230 520099; 521506
- e-mail: ccisv@ccisv.ro; ovidon@ccisv.ro
- coordonator: cons. jur. Ovidiu DONȚU - director General CCIA
- tel: 0741221494
- persoană de contact: dl Lucian GHEORGHIU

TÂRGU-MUREȘ

- Centrul Regional de Promovare a Protecției Proprietății Industriale, str. Henri Coandă, nr. 1, Târgu-Mureș, cod 540048, județul Mureș
- tel: 0365806829
- fax: 0265250377
- e-mail: crpppi@rdslink.ro ; office@patlib-mures.ro
- www.patlib-mures.ro
- persoană contact: dl. chim. Mircea POP

TIMIȘ

- sediul lucrativ: str. Piața Victoriei, nr. 3 , parter, sediu al CCIA Timiș, Timișoara, cod 300030, județul Timiș
- tel: 0256 497136
- fax. 0256 219173
- e-mail: Aurelia.Chira@cciat.ro ;ru@cciat.ro
- www.cciat.ro
- coordonator: dl Georgică CORNU - președinte CCIA
- responsabil centru: dna Aurelia CHIRA, consilier, tel: 0745 422896

Colegiul de redacție

Alice Mihaela Postăvaru - *Șef Serviciu Desene și Modele*
Cristina-Maria Bararu - *Șef Serviciu Editură - Tipografie*
Emanuela Ungurașu - *Referent, Serviciul Desene și Modele*
Aurelia Mihalcea - *Referent, Serviciul Desene și Modele*
Adriana Negoită - *Redactor responsabil BOPI - Secțiunea DM*
Anca Șogor - *Tehnoredactare*



Editare și tehnoredactare computerizată: **Editura OSIM®**

Coperta: *Cristina-Maria Bararu*

Tiparul executat sub comanda nr. 209 din 08.07.2010, la
Tipografia OFICIULUI DE STAT PENTRU INVENȚII ȘI MĂRCI, BUCUREȘTI

Inscripționat la: Tipografia O.S.I.M. sub comada nr. 2 0/08.07.2010

Dirrecția - Redacția - Administrația
OFICIUL DE STAT PENTRU INVENȚII ȘI MĂRCI
Str. Ion Ghica nr. 5, Sector 3,
telefon: +4021 306.08.00 până la +4021 306.08.29
fax: +4021 312.38.19
e-mail: office@osim.ro <http://www.osim.ro>
BUCUREȘTI - ROMÂNIA

Tehnoredactare și tipar : OFICIUL DE STAT PENTRU INVENȚII ȘI MĂRCI