

OFICIUL DE STAT  
PENTRU  
INVENȚII ȘI MĂRCI

ROMÂNIA



**BULETINUL OFICIAL  
DE  
PROPRIETATE  
INDUSTRIALĂ**

**Secțiunea DESENE și MODELE  
(DESIGN)**

**Nr. 9/2010**

ROMANIA



OFICIUL DE STAT PENTRU INVENȚII ȘI MĂRCI

**BULETIN OFICIAL  
DE  
PROPRIETATE INDUSTRIALĂ**

**SECȚIUNEA DESENE ȘI MODELE  
(DESIGN)**

**9/2010**

© Toate drepturile sunt rezervate O.S.I.M. Această publicație nu va putea fi reprodusă în tot sau în parte, în niciun mod, fără autorizație prealabilă.

# BULETIN OFICIAL DE PROPRIETATE INDUSTRIALĂ

**Nr. 9/2010**

## OFICIUL DE STAT PENTRU INVENȚII ȘI MĂRCI

### *Direcția-Redacția-Administrația*

str. Ion Ghica, nr. 5, sector 3  
telefon: + 4021.306.08.00  
până la  
+ 4021.306.08.29  
fax: + 4021.312.38.19  
e-mail: office@osim.ro  
e-mail: editura@osim.ro  
[http://](http://www.osim.ro) www.osim.ro

BUCUREȘTI - ROMÂNIA

ISSN-1223-7728

## CUPRINS GENERAL

Prezentare BOPI .....	5
Coduri normalizate OMPI, utilizate în BOPI .....	8
Cereri de înregistrare a desenelor și modelelor, depuse la O.S.I.M publicate pe Internet în baza Ordinului nr. 81/2008.. .....	11
Lista cererilor de înregistrare a desenelor și modelelor publicate, aranjate	
• în ordinea crescătoare a numerelor de înregistrare .....	57
• în ordinea alfabetică a solicitanților .....	59
Lista desenelor și modelelor înregistrate în Registrul Național al desenelor și modelelor (DM), conform hotărârii comisiei de specialitate a O.S.I.M	
• DM depuse pe cale națională. ....	65
• DM depuse pe cale internațională. ....	68
Lista cererilor de desene și modele respinse conform hotărârii comisiei de specialitate a O.S.I.M. ....	71
Mențineri în vigoare .....	75
Lista certificatelor de înregistrare a desenelor și modelelor reînnoite, și perioada de valabilitate a acestora .....	79
Lista titularilor decăzuți din drepturi .....	83
Revalidări ale certificatelor de înregistrare .....	87
Modificări în situația juridică a titularilor .....	91
Diverse	
• Lista agenților specializate și a consilierilor în proprietate industrială și a mandatarilor autorizați în proprietate industrială .....	97
• Centre regionale pentru promovarea proprietății industriale în România .....	143



## SOMMAIRE

Présentation du BOPI .....	5
Codes normalisés de l'OMPI utilisés dans le BOPI .....	8
Demandes d'enregistrement des dessins et des modèles déposées à l'OSIM publiées sur l'Internet en vertu de l'Ordre N° 81/2008 .....	11
Liste des demandes d'enregistrement des dessins et des modèles publiés, <ul style="list-style-type: none"><li>• ordonnées dans l'ordre croissant des numéros d'enregistrement .....</li><li>• ordonnées dans l'ordre alphabétique des déposants .....</li></ul>	57 59
Liste des modèles enregistrés au Registre National des Dessins et des Modèles (DM) conformément à la décision de la Commission de Spécialité de l'Office d'Etat pour les Inventions et les Marques <ul style="list-style-type: none"><li>• DM déposés par voie nationale .....</li><li>• DM déposés par voie internationale ...</li></ul>	65 68
Liste des demandes d'enregistrement refusées conformément à la décision de la Commission de Spécialité de l'Office d'Etat pour les Inventions et les Marques .....	71
Maintiens en vigueur .....	75
Liste des certificats d'enregistrement des dessins et modèles renouvelés et leur période de validité .....	79
Liste des titulaires déçus des droits .....	83
Restauration des certificats d'enregistrement de dessins et modèles .....	87
Modifications dans la situation juridique du titulaire .....	91
Miscellanées <ul style="list-style-type: none"><li>• Liste des agences spécialisées, conseillers en propriété industrielle et des mandataires agréés .....</li><li>• Centres régionaux pour la promotion de la propriété industrielle en Roumanie ...</li></ul>	97 143

## CONTENTS

Introducing BOPI .....	5
WIPO normalised codes used in BOPI .....	8
Applications of registration of designs filed at OSIM published on the Internet based on the Order no. 81/2008 .....	11
List of the applications of registration of published designs arranged <ul style="list-style-type: none"><li>• in breeder succession of registration numbers .....</li><li>• in alphabetical order of the depositors .....</li></ul>	57 59
Designs registered in the National Register of Designs (DM) according to the decision of the State Office for Inventions and Trademarks design commission <ul style="list-style-type: none"><li>• DM deposited on national way .....</li><li>• DM deposited on international way .....</li></ul>	65 68
List of the applications of registration applications refused with the decision of the State Office for Inventions and Trademarks design commission .....	71
Maintenance in force .....	75
List of certificates for registration of the renewed designs and their period of validity .....	79
List of owners whose rights have ceased (forfeiture of their rights) .....	83
Certificates for design restoration .....	87
Changes in the owner's legal status .....	91
Miscellaneous <ul style="list-style-type: none"><li>• List of industrial property specialized agencies, attorneys and authorized representatives .....</li><li>• Regional centres for the promotion of property in Romania .....</li></ul>	97 143

În Buletinul Oficial de Proprietate Industrială, cererile de înregistrare a desenelor și modelelor depuse la O.S.I.M. - sectorul Desene și modele, pentru care s-au constituit depozite reglementare, se publică în ordinea claselor:

- CLASA 01** - Produse alimentare
- CLASA 02** - Articole de îmbrăcăminte și mercurie
- CLASA 03** - Articole de voiaj, cutii, umbrele și obiecte personale, necuprinse în alte clase
- CLASA 04** - Perii
- CLASA 05** - Articole textile neconfeționate, materiale din fibre sintetice sau naturale
- CLASA 06** - Mobilier
- CLASA 07** - Articole de menaj, necuprinse în alte clase
- CLASA 08** - Articole și utilaje casnice de metal
- CLASA 09** - Ambalaje și recipiente pentru transportul sau păstrarea mărfurilor
- CLASA 10** - Ceasornicărie și alte instrumente de măsură, instrumente de control și de semnalizare
- CLASA 11** - Obiecte ornamentale
- CLASA 12** - Mijloace de transport și de ridicat
- CLASA 13** - Aparate de producere, distribuție și transformare a energiei electrice
- CLASA 14** - Aparate de înregistrare, de telecomunicații și prelucrare a informațiilor
- CLASA 15** - Mașini necuprinse în alte clase
- CLASA 16** - Articole fotografice, cinematografice sau optice
- CLASA 17** - Instrumente muzicale
- CLASA 18** - Imprimerie și mașini de birou
- CLASA 19** - Papetărie, articole de birou, materiale pentru arte, învățământ
- CLASA 20** - Echipamente pentru vânzare și publicitate, semne luminoase, indicatoare
- CLASA 21** - Jocuri, jucării, corturi și articole de sport
- CLASA 22** - Arme, articole pirotehnice, articole pentru vânatoare, pescuit sau distrugerea animalelor dăunătoare
- CLASA 23** - Instalații pentru distribuția fluidelor, instalații sanitare de căldură, de ventilație și condiționare a aerului, combustibili solizi
- CLASA 24** - Medicină și laboratoare
- CLASA 25** - Construcții și elemente de construcții
- CLASA 26** - Aparate de iluminat
- CLASA 27** - Tutun și articole pentru fumători
- CLASA 28** - Produse farmaceutice sau cosmetice, articole și instrumente pentru toaletă
- CLASA 29** - Dispozitive și echipamente contra incendiilor, pentru prevenirea accidentelor sau salvare
- CLASA 30** - Articole pentru îngrijirea sau întreținerea animalelor
- CLASA 31** - Mașini și aparate pentru prepararea mâncărurilor și a băuturilor, necuprinse în alte clase
- CLASA 32** - Simboluri grafice și logo-uri, motive decorative pentru suprafețe, ornamentații
- CLASA 99** - Diverse

---

\* Conform Aranjamentului de la Locarno, din 8 octombrie 1968, revizuit în 1998.

CONDIȚII DE VÂNZARE A  
BULETINULUI OFICIAL DE PROPRIETATE INDUSTRIALĂ

Buletinul Oficial de Proprietate Industrială se poate obține de la **Oficiul de Stat pentru Invenții și Mărci**, str. Ion Ghica, nr. 5, sector 3, București.

- Relații despre condițiile anuale de abonare le puteți obține de la O.S.I.M., telefon +4021.306.08.00 până la +4021.306.08.29 interior 203 sau 275.
- Prețul unui abonament la publicația BOPI - DM -suport hârtie- este de 564 lei (cu difuzare prin poștă) și de 520 lei, cu ridicare de la sediul OSIM.
- Prețul unui abonament la publicația BOPI - DM -suport electronic- este de 283 lei (cu difuzare prin poștă) și de 213 lei, cu ridicare de la sediul OSIM (la solicitare, poate fi transmis prin FTP la prețul de 150 lei).
- În cazul în care vor interveni modificări ale prețurilor, acestea vor fi anunțate.

- Începând cu data de 1 septembrie 2004, contul OSIM este:
- IBAN RO 89TREZ 7005025XXX000278, Activitatea de Trezorerie și Contabilitate Publică a Municipiului București (ATCPMB)
- cod fiscal 4266081.

- Începând cu data de 1 ianuarie 2006, conturile IBAN OSIM de la Banca Comercială Română, Sala Palatului, sunt:

	CONT IBAN NOU	CONT IBAN VECHI
- cont LEI	IBAN RO49RNCB0080005630320001	IBAN RO56RNCB5025000007740001
- cont USD	IBAN RO22RNCB0080005630320002	IBAN RO29RNCB5025000007740002
- cont EUR	IBAN RO38RNCB0080005630320005	IBAN RO61RNCB5025000007740008
- cont CHF	IBAN RO65RNCB0080005630320004	IBAN RO45RNCB5025000007740005

Programul de lucru cu publicul, al Registraturii O.S.I.M., este următorul:

luni - joi: 8,30 - 16,00  
vineri: 8,30 - 13,30

# **CERERI DE ÎNREGISTRARE A DESENELOR ȘI MODELELOR DEPUSE**

(conform Legii nr. 129/29.12.1992 privind protecția  
Desenelor și Modelelor)

În cuprins, sunt publicate cererile pentru care s-a cerut protecția în România, inclusiv cele conform Aranjamentului de la Haga, pentru care România a fost desemnată, și care au fost publicate în Buletinul Internațional de Desene și Modele.

Publicarea cererilor internaționale în Buletinul Oficial de Proprietate Industrială se face gratuit, cuprinzând doar datele bibliografice, și nu produce efecte juridice, scopul fiind informarea persoanelor interesate.

\*

\*

\*

The applications requesting protection of designs in Romania are published, the ones under the Hague Agreement for which Romania has been designated included which applications have been published in the International Bulletin of Designs.

Publication of international applications in the Official Bulletin of Industrial Property is free of charge and only comprises the bibliographic data and produces no legal effects, its aim being that of informing the interested persons.

**Extras din codurile normalizate ale Organizației Mondiale a Proprietății Intelectuale - OMPI - (norma ST3)**  
referitoare la organizațiile internaționale și țările care eliberează sau înregistrează titluri de proprietate industrială și care se regăsesc frecvent în Buletinul Oficial de Proprietate Industrială (lista este actualizată de OMPI, în aprilie 2007).

AD - Andora	EG - Egipt	KH - Cambodgia	RW - Ruanda
AE - Emiratele Arabe Unite	EH - Sahara Occidentală <sup>3</sup>	KI - Kiribati	SA - Arabia Saudită
AF - Afganistan	EM - Oficiul pentru	KM - Comore (Insule)	SB - Insulele Salomon
AG - Antigua și Barbuda	Armonizarea Pieței	KN - Saint Kitts și Nevis	SC - Seychelle
AI - Anguilla	Interne (Mărci și	KP - Republica Populară	SD - Sudan
AL - Albania	Modele Industriale)	Democrată Coreea	SE - Suedia
AM - Armenia	(OHIM)	KR - Republica Coreea	SG - Singapore
AN - Antilele Olandeze	EP - Oficiul European de	KW - Kuweit	SH - Sfânta Elena
AO - Angola	Brevete (OEB) <sup>1</sup>	KY - Insulele Caimane	SI - Slovenia
AP - Organizația Regională	ER - Eritreea	KZ - Kazahstan	SK - Republica Slovacă
Africană de Proprietate	ES - Spania	LA - Laos (Republica	SL - Sierra Leone
Intelectuală (ARIPO) <sup>1</sup>	ET - Etiopia	Democrată)	SM - San-Marino
AR - Argentina	FI - Finlanda	LB - Liban	SN - Senegal
AT - Austria	FJ - Fidji	LC - Santa Lucia	SO - Somalia
AU - Australia	FK - Insulele Falkland	LI - Lichtenstein	SR - Suriname
AW - Aruba	(Malvine)	LK - Sri Lanka	ST - Sao Tomee și Principe
AZ - Azerbaidjan	FO - Insulele Feroe	LR - Liberia	SV - Salvador
BA - Bosnia-Herzegovina	FR - Franța	LS - Lesotho	SY - Siria
BB - Barbados	GA - Gabon	LT - Lituania	SZ - Elveția
BD - Bangladesh	GB - Anglia	LU - Luxemburg	
BE - Belgia	GC - Oficiul de Brevete al	LV - Letonia	
BF - Burkina Faso	Consiliului de Cooperare	LY - Libia	
BG - Bulgaria	pentru Statele Arabe din	MA - Maroc	TC - Insulele Turques
BH - Bahrein	Golf (GCC)	MC - Monaco	și Caiques
BI - Burundi	GD - Grenada	MD - Moldova	TD - Ciad
BJ - Benin	GE - Georgia	ME - Muntenegru	TG - Togo
BM - Bermude	GG - Guernsey	MG - Madagăscar	TH - Thailanda
BN - Brunei Darussalam	GH - Ghana	MK - Macedonia	TJ - Tajikistan
BO - Bolivia	GI - Gibraltar	ML - Mali	TL - Timor - Leste <sup>6</sup>
BR - Brazilia	GL - Groelanda	MM - Mianmar	TM - Turkmenistan
BS - Bahamas	GM - Gambia	MN - Mongolia	TN - Tunisia
BT - Bhutan	GN - Guineea	MP - Insulele Mariana de Nord	TO - Tonga
BV - Insula Bouvet	GQ - Guineea Ecuatorială	MR - Mauritania	TR - Turcia
BW - Botswana	GR - Grecia	MS - Montserrat	TT - Trinidad-Tobago
BX - Oficiul din Benelux pentru	GS - Georgia de Sud și	MT - Malta	TV - Tuvalu
Proprietate Intelectuală	Insulele Sandwich	MU - Maurice	TW - Taiwan (Provincie
(BOIP) <sup>2</sup>	GT - Guatemala	MV - Maldive	Chineză)
BY - Belarus	GW - Guineea-Bissau	MW - Malawi	TZ - Republica Unită
BZ - Belize	GY - Guiana	MX - Mexic	a Tanzaniei
CA - Canada	HK - Hong-Kong	MY - Malaezia	UA - Ucraina
CD - Republica Democrată	HN - Honduras	MZ - Mozambic	UG - Uganda
Congo	HR - Croația	NA - Namibia	US - Statele Unite ale Americii
CF - Republica Centrafricană	HT - Haiti	NE - Niger	UY - Uruguay
CG - Congo	HU - Ungaria	NG - Nigeria	UZ - Uzbekistan
CH - Elveția	IB - Biroul Internațional	NI - Nicaragua	VA - Saint-Siège
CI - Coasta de Fildeș	al Organizației Mondiale	NL - Olanda	VC - Saint Vincent
CK - Insulele Cook	de Proprietate Industrială	NO - Norvegia	et Grenadines
CL - Chile	(OMPI) <sup>5</sup>	NP - Nepal	VE - Venezuela
CM - Camerun	ID - Indonezia	NR - Nauru	VG - Insulele Virgine Britanice
CN - China	IE - Irlanda	NZ - Noua Zeelandă	VN - Vietnam
CO - Columbia	IL - Israel	OA - Organizația Africană de	VU - Vanuatu
CR - Costa Rica	IN - India	Proprietate Intelectuală	WO - Organizația Mondială de
CU - Cuba	IQ - Irak	(OAPI)	Proprietate Intelectuală
CV - Insulele Capului Verde	IR - Iran (Republica Islamică)	OM - Oman	(OMPI)
CY - Cipru	IS - Islanda	PA - Panama	(Biroul Internațional) <sup>5</sup>
CZ - Republica Cehă	IT - Italia	PE - Peru	WS - Samoa
DE - Germania <sup>4</sup>	JE - Jersey	PG - Papua - Noua Guinee	XN - Institutul Nordic pentru
DJ - Djibouti	JM - Jamaica	PH - Filipine	Brevete (NPI)
DK - Danemarca	JO - Iordania	PK - Pakistan	YE - Yemen
DM - Dominique	JP - Japonia	PL - Polonia	ZA - Africa de Sud
DO - Republica Dominicană	KE - Kenia	PT - Portugalia	ZM - Zambia
DZ - Algeria	KG - Kirghistan	PW - Insulele Palau	ZW - Zimbabwe
EA - Organizația Euroasiatică		PY - Paraguay	
a Brevetului <sup>1</sup>		QA - Qatar	
EC - Ecuador		QZ - Oficiul European pentru	
EE - Estonia		Comunitatea Soțiilor de	
		plante (CPVO)	
		RO - România	
		RS - Serbia	
		RU - Federația Rusă	

- Organizații interguvernamentale (oficii regionale de brevete) ce acționează în folosul anumitor State Contractante, în cadrul PCT (Tratatul de Cooperare în domeniul brevetelor). În cazul Oficiului European de Brevete, acționează, de asemenea, ca Autoritate Internațională de Cercetare și Autoritate Internațională de Examinare Preliminară, în cadrul PCT.
- Oficiul din Benelux pentru Proprietate Intelectuală (BOIP) (înainte, Oficiul pentru Mărci înregistrate și Modele industriale) a înlocuit oficiile naționale din Belgia, Luxemburg și Olanda, în ceea ce privește orice activitate care are legătură cu mărcile, desenele și modelele.
- Nume provizoriu.
- În bazele de date electronice ale Registrului Internațional de Mărci, Biroul Internațional al OMPI folosește următoarele coduri adiționale, diferite de codurile active ale Standardului ST.3: "DD" pentru a desemna Germania fără teritoriul care, înainte de 3 octombrie 1990, a constituit Republica Federală Germania; "DT" pentru a desemna Germania fără teritoriul care, înainte de 3 octombrie 1990, a constituit Republica Democrată Germania.
- Codul "WO" este utilizat în legătură cu publicarea internațională sub PCT (Tratatul de Cooperare în domeniul brevetelor) (PCT), a cererilor internaționale, înregistrate la orice Oficiu receptor, membru PCT dar, în aceeași măsură, și în legătură cu publicarea depozitelor modelelor, în cadrul Acordului de la Haga privind Depozitul Internațional al Modelelor. În această privință, referirea se face la codul INID (33) acordat în Standardele WIPO ST.9 și ST.80. Codul "WO" este, de asemenea, potrivit pentru a fi folosit în ceea ce privește înregistrarea internațională a mărcilor, în cadrul Acordului de la Madrid și al Protocolului de la Madrid privind Înregistrarea internațională a Mărcilor. Codul "IB" este folosit în ceea ce privește primirea cererilor internaționale, în cadrul PCT, înregistrate de Biroul Internațional al OMPI, având și rolul de Oficiu receptor, membru PCT.
- Cod - "TL" - adoptat în data de 20 mai 2002.

**CERERI DE ÎNREGISTRARE A DESENELOR ȘI  
MODELELOR, DEPUSE LA O.S.I.M., PUBLICATE  
PE INTERNET, ÎN BAZA ORDINULUI NR. 81/2008**

**CODURILE INID** ale cererilor de certificat de înregistrare a desenelor și modelelor au următoarea semnificație:

(21) Numărul depozitului național:

(22) Data depozitului național:

(43) Data publicării:

(71) Numele și adresa solicitantului:

(74) Numele și adresa mandatarului:

(72) Numele autorului:

(54) Denumirea desenului/modelului:

(28) Numărul de desene/modele:

(51) LOC (7) CI:

(57) Descrierea desenului/modelului:

(80)\*Numărul de depozit internațional, conform Aranjamentului de la Haga:

    Data înregistrării internaționale:

    Data publicării internaționale:

(30) Prioritate invocată:

(33) Țara:

(32) Data:

(31) Numărul:

---

\* Depozit internațional înregistrat conform Aranjamentului de la Haga, la care România a fost desemnată, publicat în Buletinul Internațional de Desene și Modele, care poate fi consultat integral, inclusiv reprezentările grafice, la Oficiul de Stat pentru Invenții și Mărci. Procurarea Buletinului Internațional de Desene și Modele se poate face prin abonament la Biroul Internațional O.M.P.I. - Geneva, Elveția.

**CERERI DE ÎNREGISTRARE A DESENELOR ȘI MODELELOR,  
DEPUSE LA O.S.I.M.**

În cuprins, sunt publicate toate cererile de înregistrare a desenelor și modelelor, depuse la Oficiul de Stat pentru Invenții și Mărci - Serviciul Desene și Modele, pentru care s-au constituit depozite reglementare în luna septembrie 2010 (cu excepția cererilor pentru care nu s-au achitat taxele legale sau sunt incomplete). **Având în vedere art. 34 din Legea nr. 129/1992 privind desenele și modelele, modificată și completată prin Legea 280/2007**, pentru aceste cereri publicate, **persoana fizică sau persoana juridică îndreptățită la eliberarea certificatului beneficiază, provizoriu, de aceleași drepturi conferite titularului**, în conformitate cu prevederile **art. 30**, până la eliberarea certificatului de înregistrare, cu excepția cazurilor în care cererea de înregistrare a fost respinsă sau retrasă.

**Publicarea cererilor internaționale** în Buletinul Oficial de Proprietate Industrială - Secțiunea Desene și Modele **se face gratuit, cuprinzând doar datele bibliografice și nu produce efecte juridice**, scopul fiind informarea persoanelor interesate. Depozitele internaționale înregistrate conform Aranjamentului de la Haga, la care România a fost desemnată, sunt publicate în Buletinul de Desene și Modele Internaționale nr. 4/2010. Procurarea Buletinului de Desene și Modele Internaționale se poate face, prin abonament, la Biroul Internațional O.M.P.I. - Geneva, Elveția.

Publicarea datelor bibliografice a depozitelor se va face în ordinea crescătoare a claselor și subclaselor, conform Clasificării Internaționale pentru desene și modele (ediția a VIII -a), conform Aranjamentului de la Locarno.

Dacă **mai multe depozite au aceeași clasă și subclasă**, publicarea datelor bibliografice se va face în **ordinea numărului de înregistrare**.

În conformitate cu **art. 21 din Legea nr. 129/1992 privind desenele și modelele, modificată și completată prin Legea 280/2007**, **orice persoană interesată poate face opoziții** privind înregistrarea desenului sau modelului **în termen de 2 luni de la data publicării acestuia**.

În prezentarea cererilor de înregistrare a desenelor și modelelor, se folosesc codurile INID și codurile țarilor, a căror semnificație este dată la pag. 8 și 10.



**CLASA 01 - PRODUSE ALIMENTARE**

(21) f 2010 0343; (22) 10.09.2010; (43) 16.09.2010;  
 (71) MIHAELA ȘI FLORIN S.R.L., STR. TULCEA, NR. 8B,  
 BL. R2, SC. D, ET. 3, AP. 75, CONSTANȚA, CT 900426, CT;  
 (74) INTELMMI CONSULT S.R.L., STR. SĂRGUINȚEI,  
 NR. 39, AP. 12, MS 540543, TÂRGU-MUREȘ;  
 (54) ORNAMENTE PENTRU PRĂJITURI ȘI TORTURI, (28) 6,  
 (51) 01-01



(21) f 2010 0343 - 1



(21) f 2010 0343 - 2



(21) f 2010 0343 - 3



(21) f 2010 0343 - 4



(21) f 2010 0343 - 5



(21) f 2010 0343 - 6

---

(21) f 2010 0355; (22) 17.09.2010; (43) 23.09.2010; (71) S.C.  
 PLEVNEI S.A., CALEA PLEVNEI, NR. 145, SECTOR 3,  
 BUCUREȘTI, B 060012, B; (72) GHEORGHE VASILICA,  
 (54) RĂDĂCINĂ, (28) 1, (51) 01-01



(21) f 2010 0355 - 1

(21) f 2010 0356; (22) 17.09.2010; (43) 23.09.2010; (71) S.C. PLEVNEI S.A., CALEA PLEVNEI, NR. 145, SECTOR 3, BUCUREȘTI, B 060012, B; (72) GHEORGHE VASILICA, (54) PRODUS DE PATISERIE, (28) 1, (51) 01-01



(21) f 2010 0340 - 2



(21) f 2010 0356 - 1



(21) f 2010 0340 - 3

#### CLASA 02 - ARTICOLE DE ÎMBRĂCĂMINTE ȘI MERCERIE

(21) f 2010 0340; (22) 10.09.2010; (43) 16.09.2010; (71) ȘTEFĂNESCU CRISTINA, STR. BADEA CÂRȚAN, NR. 66, BL. 40, AP. 4, SECTOR 2, BUCUREȘTI, B 020664, B; (72) ȘTEFĂNESCU CRISTINA, (54) ARTICOLE DE ÎMBRĂCĂMINTE (LINIE DE PRODUSE DRACULA'S CASTLE SECRETS), (28) 4, (51) 02-02



(21) f 2010 0340 - 1



(21) f 2010 0340 - 4

(21) f 2010 0334; (22) 10.09.2010; (43) 16.09.2010; (71) ȘTEFĂNESCU CRISTINA, STR. BADEA CÂRȚAN, NR. 66, BL. 40, AP. 4, SECTOR 2, BUCUREȘTI, B 020664, B; (72) ȘTEFĂNESCU CRISTINA, (54) ACOPERĂMINTE DE CAP CUȘMĂ/CĂCIULĂ/FES - LINIE DE PRODUSE DRACULA'S CASTLE SECRETS, (28) 1, (51) 02-03



(21) f 2010 0334 - 1



(21) f 2010 0342 - 3

(21) f 2010 0342; (22) 10.09.2010; (43) 16.09.2010; (71) ȘTEFĂNESCU CRISTINA, STR. BADEA CÂRȚAN, NR. 66, BL. 40, AP. 4, SECTOR 2, BUCUREȘTI, B 020664, B; (72) ȘTEFĂNESCU CRISTINA, (54) BIJUTERII INEL, BUTONI, MEDALION, AC DE CRAVATĂ, CERCEI, BRĂȚARĂ (LINIE DE PRODUSE DRACULA'S CASTLE SECRETS), (28) 7, (51) 02-07, 11-01



(21) f 2010 0342 - 4



(21) f 2010 0342 - 1



(21) f 2010 0342 - 5



(21) f 2010 0342 - 2



(21) f 2010 0342 - 6





(21) f 2010 0342 - 7



(21) f 2010 0339 - 3

**CLASA 03 - ARTICOLE DE VOIAJ, CUTII, UMBRELE ȘI  
OBIECTE PERSONALE NECUPRINSE  
ÎN ALTE CLASE**

(21) f 2010 0339; (22) 10.09.2010; (43) 16.09.2010;  
(71) ȘTEFĂNESCU CRISTINA, STR. BADEA CÂRȚAN,  
NR. 66, BL. 40, AP. 4, SECTOR 2, BUCUREȘTI, B 020664,  
B; (72) ȘTEFĂNESCU CRISTINA, (54) UMBRELE (LINIE DE  
PRODUSE DRACULA'S CASTLE SECRETS), (28) 3,  
(51) 03-03

**CLASA 07 - ARTICOLE DE MENAJ NECUPRINSE ÎN  
ALTE CLASE**

(21) f 2010 0341; (22) 10.09.2010; (43) 16.09.2010;  
(71) ȘTEFĂNESCU CRISTINA, STR. BADEA CÂRȚAN,  
NR. 66, BL. 40, AP. 4, SECTOR 2, BUCUREȘTI, B 020664,  
B; (72) ȘTEFĂNESCU CRISTINA, (54) VESELĂ  
ORNAMENTALĂ (LINIE DE PRODUSE DRACULA'S  
CASTLE SECRETS), (28) 6, (51) 07-01



(21) f 2010 0339 - 1



(21) f 2010 0341 - 1



(21) f 2010 0339 - 2

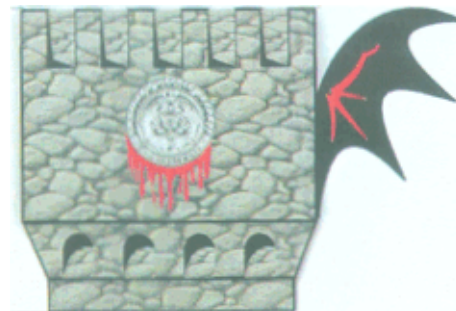

(21) f 2010 0341 - 2



(21) f 2010 0341 - 3



(21) f 2010 0341 - 4



(21) f 2010 0341 - 5

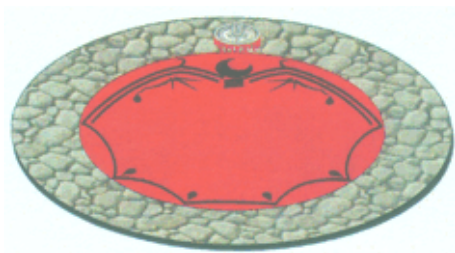

(21) f 2010 0341 - 6

(21) f 2010 0353; (22) 15.09.2010; (43) 23.09.2010; (71) S.C. STERK PLAST S.R.L., ȘOSEAUA CONSTANȚEI, NR. 2, MEDGIDIA, CT 905600, CT; (72) ISLAMBAY ALI, (54) **RECIPIENT VID**, (28) 1, (51) **07-07**

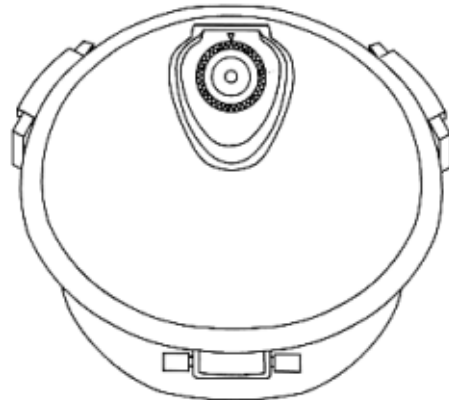

(21) f 2010 0353 - 1.1

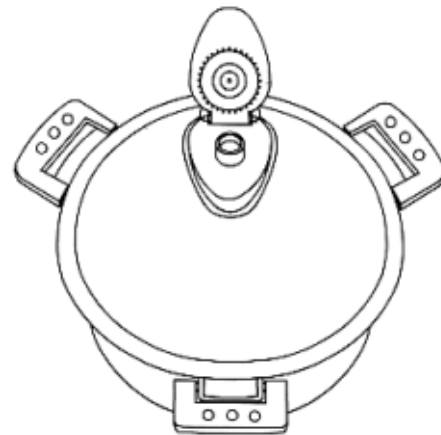

(21) f 2010 0353 - 1.2

(21) f 2010 0349; (22) 15.09.2010; (43) 23.09.2010; (71) S.C. STERK PLAST S.R.L., ȘOSEAUA CONSTANȚEI, NR. 2, MEDGIDIA, CT 905600, CT; (72) ISLAMBAY ALI, (54) **SUPORT FOLIE**, (28) 1, (51) **07-99**



(21) f 2010 0349 - 1.1

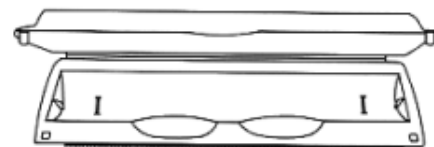

(21) f 2010 0349 - 1.2

(21) f 2010 0361; (22) 18.06.2010; (43) 28.09.2010; (71) S.C. STERK PLAST S.R.L., ȘOSEAUA CONSTANȚEI, NR. 2, MEDGIDIA, CT 905600, CT; (72) ISLAMBAY ALI, (54) SUPORT, (28) 1, (51) 07-99

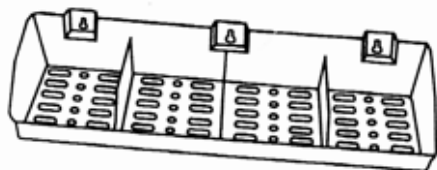

(21) f 2010 0361 - 1

---

**CLASA 09 - AMBALAJE ȘI RECIPIENTE PENTRU  
TRANSPORTUL SAU PĂSTRAREA  
MĂRFURILOR**

(21) f 2010 0348; (22) 13.09.2010; (43) 16.09.2010; (71) S.C. CARGILL OILS S.A., ȘOSEAUA BUCUREȘTI-PLOIEȘTI, NR. 19-21, ET. 7, BUCUREȘTI, B 013694, B; (74) CABINET INDIVIDUAL DE PROPRIETATE INDUSTRIALĂ NEGOMIREANU LIVIA, ȘOSEAUA NICOLAE TITULESCU, NR. 94, BL. 14A, SC. 4, AP. 127, SECTOR 1, BUCUREȘTI, B 011146, BUCUREȘTI; (54) BUTELIE PET, (28) 1, (51) 09-01

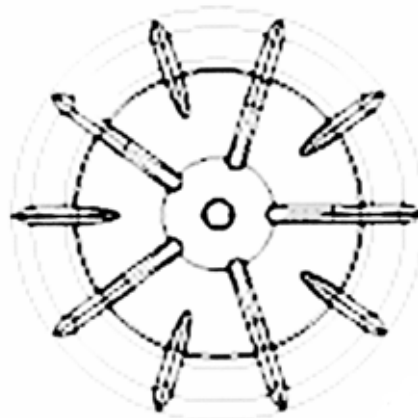

(21) f 2010 0348 - 1.2

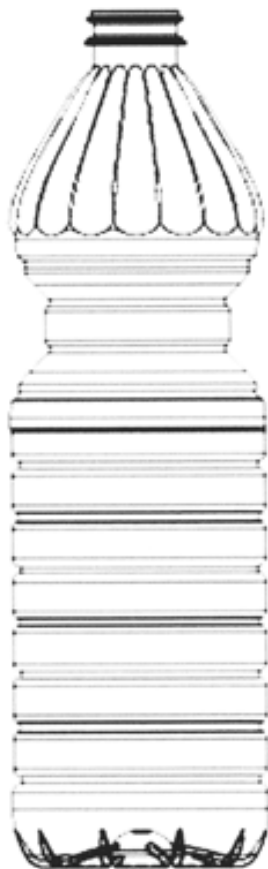

(21) f 2010 0348 - 1.1



(21) f 2010 0348 - 1.3

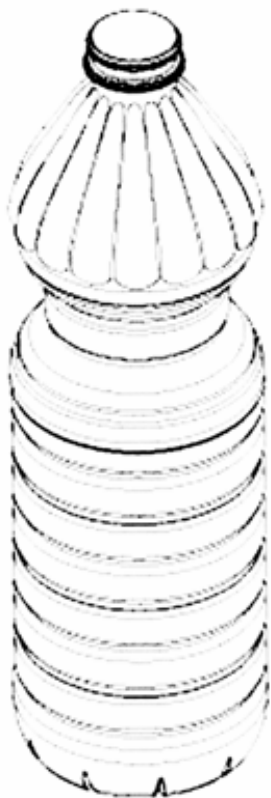

(21) f 2010 0348 - 1.4

(21) f 2010 0247; (22) 16.04.2010; (43) 02.09.2010; (71) TELEMANT LTD, NISHAVA ST. 43, SOFIA, BG 1000, BG; (74) NIKOLAY IVANOV KOLEV, P.O. BOX 1193, BG 1000, SOFIA; (72) BOYAN DIMITROV PETKOV, (54) PACHET DE ȚIGĂRI (AMBALAJ), (28) 1, (51) 09-03; (80) DM/073 557/ 16.04.2010/ 30.06.2010

(21) f 2010 0248; (22) 18.12.2009; (43) 02.09.2010; (71) ITM ENTREPRISES, 24, RUE AUGUSTE-CHABRIERES, PARIS, F 75015, FR; (74) CABINET NETTER, AVENUE HOCHÉ, NR. 36, F 75008, PARIS; (54) AMBALAJ PENTRU BEC, (28) 1, (51) 09-03; (80) DM/072 840/ 18.12.2009/ 30.06.2010; (30) FR/23.06.2009/09 3045

(21) f 2010 0335; (22) 10.09.2010; (43) 16.09.2010; (71) ȘTEFĂNESCU CRISTINA, STR. BADEA CÂRȚAN, NR. 66, BL. 40, AP. 4, SECTOR 2, BUCUREȘTI, B 020664, B; (72) ȘTEFĂNESCU CRISTINA, (54) CUTII AMBALAJ-LINIE DE PRODUSE DRACULA'S CASTLE SECRETS, (28) 2, (51) 09-03



(21) f 2010 0348 - 1.5

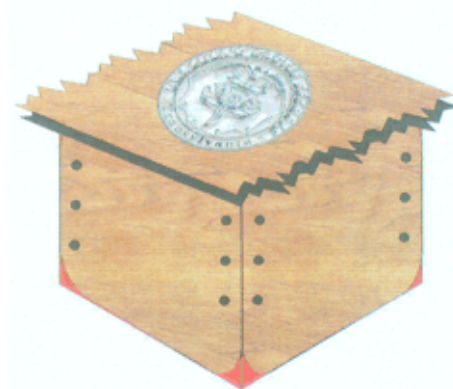

(21) f 2010 0335 - 1



(21) f 2010 0335 - 2



(21) f 2010 0350; (22) 15.09.2010; (43) 23.09.2010; (71) S.C. STERK PLAST S.R.L., ȘOSEAUA CONSTANȚEI, NR. 2, MEDGIDIA, CT 905600, CT; (72) ISLAMBAY ALI, (54) **CAPAC SIGILABIL, CU FILET**, (28) 1, (51) **09-07**

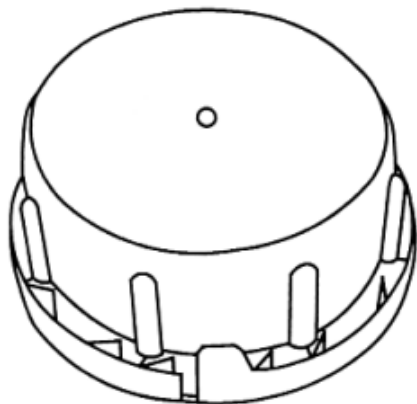

(21) f 2010 0350 - 1.1



(21) f 2010 0350 - 1.2

(21) f 2010 0351; (22) 15.09.2010; (43) 23.09.2010; (71) S.C. STERK PLAST S.R.L., ȘOSEAUA CONSTANȚEI, NR. 2, MEDGIDIA, CT 905600, CT; (72) ISLAMBAY ALI, (54) **DOP CU FILET**, (28) 1, (51) **09-07**

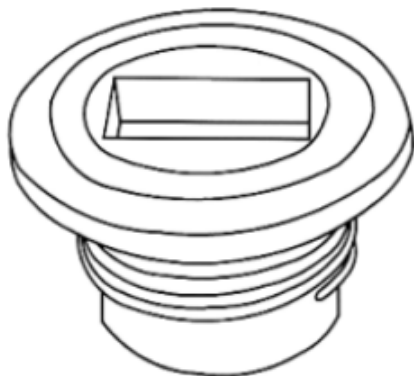

(21) f 2010 0351 - 1

#### CLASA 10 - CEASORNICĂRIE ȘI ALTE INSTRUMENTE DE MĂSURĂ, INSTRUMENTE DE CONTROL ȘI DE SEMNALIZARE

(21) f 2010 0333; (22) 10.09.2010; (43) 16.09.2010; (71) ȘTEFĂNESCU CRISTINA, STR. BADEA CÂRTAN, NR. 66, BL. 40, AP. 4, SECTOR 2, BUCUREȘTI, B 020664, B; (72) ȘTEFĂNESCU CRISTINA, (54) **CEAS - LINIE DE PRODUSE DRACULA'S CASTLE SECRETS**, (28) 1, (51) **10-02**



(21) f 2010 0333 - 1

#### CLASA 11 - OBIECTE ORNAMENTALE

(21) f 2010 0327; (22) 01.09.2010; (43) 04.09.2010; (71) S.C. ORNGAR S.R.L., STR. BOGATA, NR. F.N., TURDA, CJ 401117, CJ; (74) **CIUPAN CORNEL**, STR. MESTECENILOR, NR. 6, SC. 1, AP. 2, CJ 400348, CLUJ-NAPOCA; (72) FENYES ISTVAN PAL, (54) **COROANE ȘI FLORI ARTIFICIALE**, (28) 50, (51) **11-02, 04**

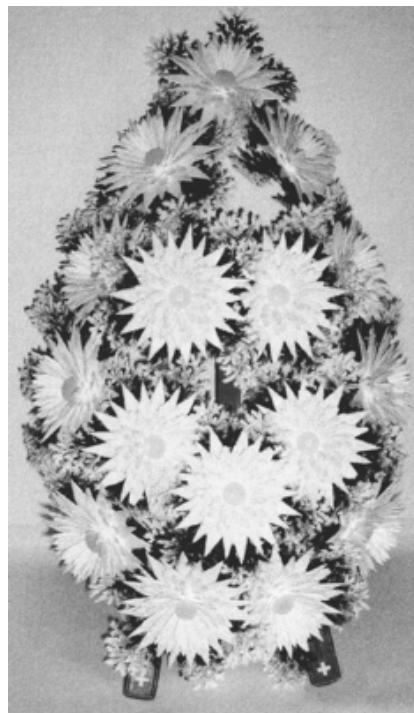

(21) f 2010 0327 - 1



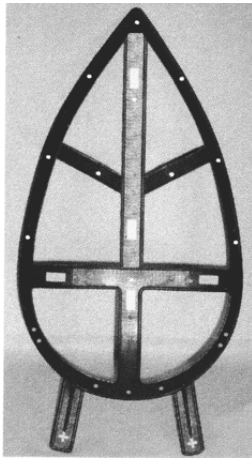

(21) f 2010 0327 - 2

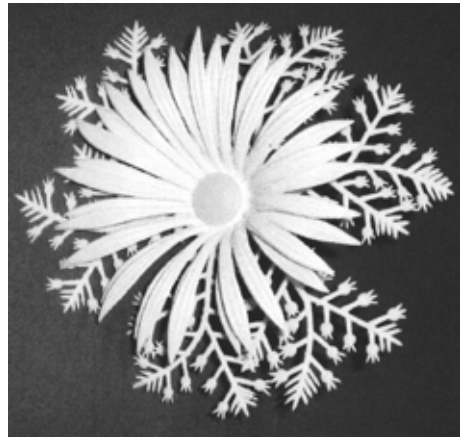

(21) f 2010 0327 - 5

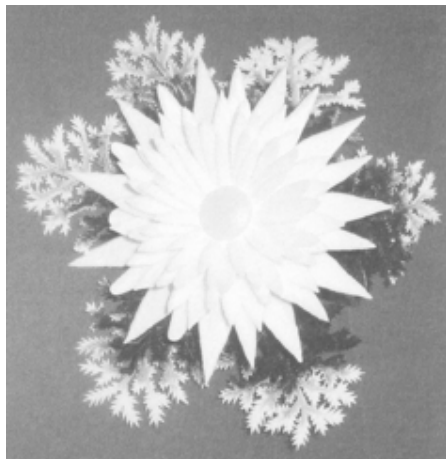

(21) f 2010 0327 - 3

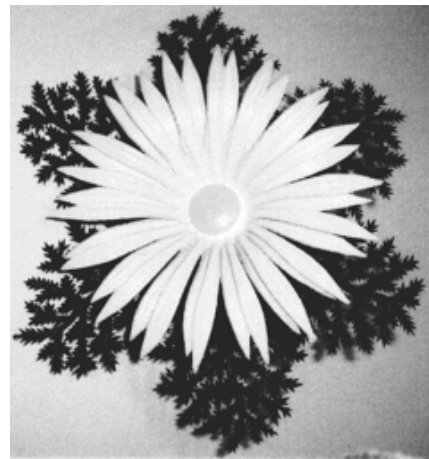

(21) f 2010 0327 - 6

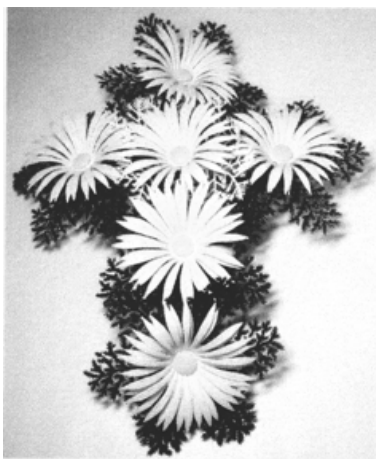

(21) f 2010 0327 - 4

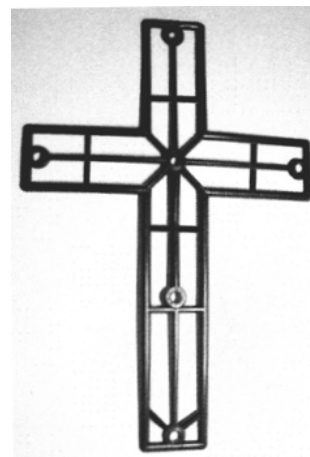

(21) f 2010 0327 - 7

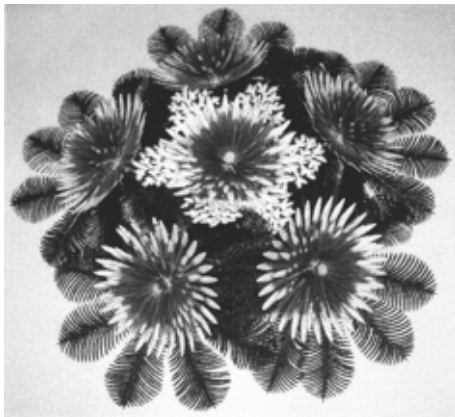

(21) f 2010 0327 - 8

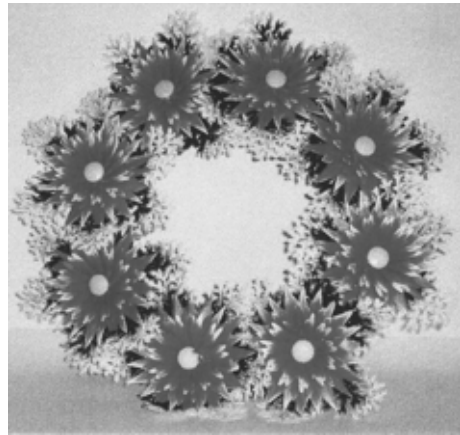

(21) f 2010 0327 - 11.1

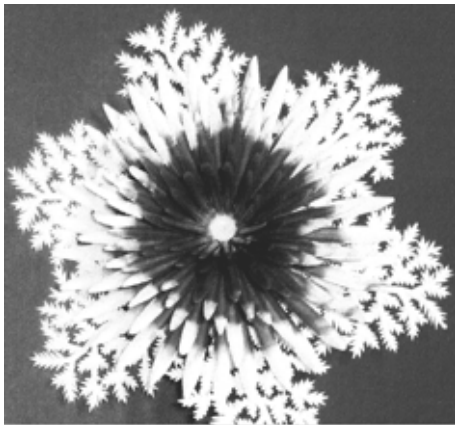

(21) f 2010 0327 - 9



(21) f 2010 0327 - 11.2

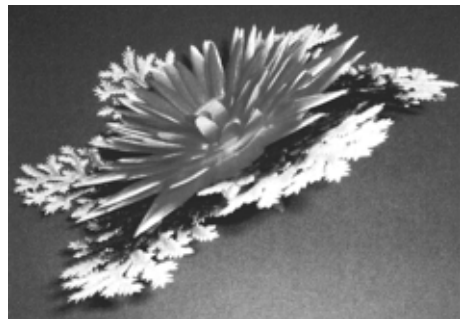

(21) f 2010 0327 - 12



(21) f 2010 0327 - 10

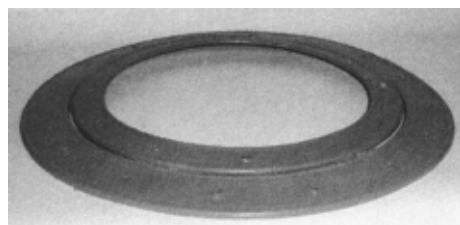

(21) f 2010 0327 - 13



(21) f 2010 0327 - 14

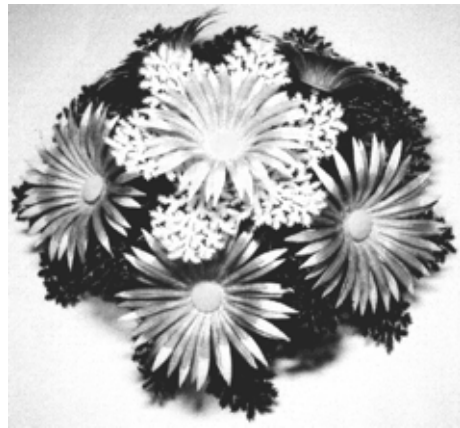

(21) f 2010 0327 - 17

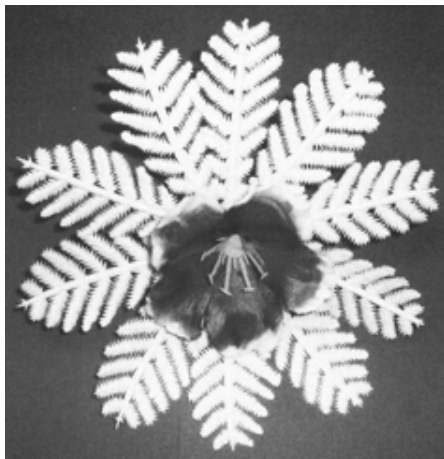

(21) f 2010 0327 - 15

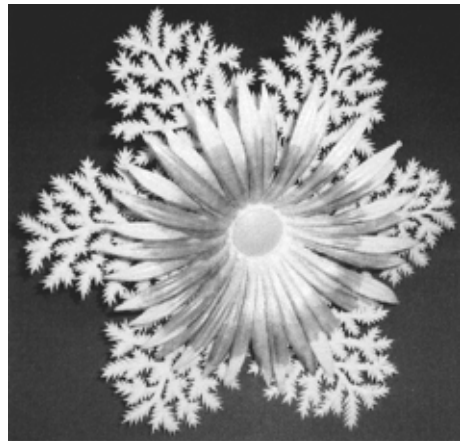

(21) f 2010 0327 - 18



(21) f 2010 0327 - 16

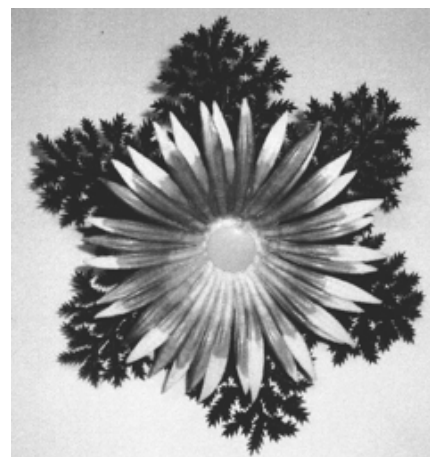

(21) f 2010 0327 - 19

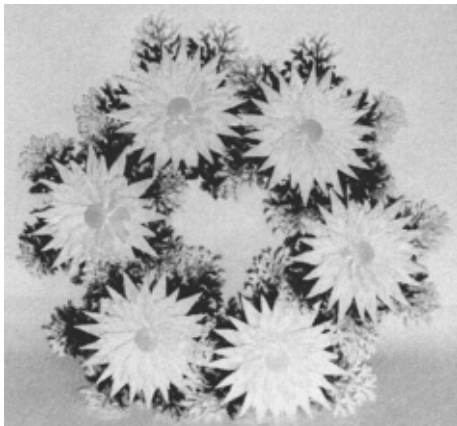

(21) f 2010 0327 - 20.1

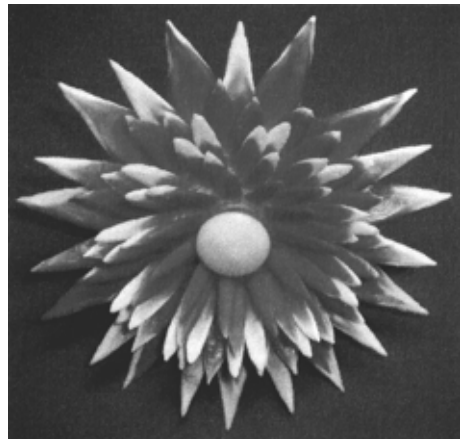

(21) f 2010 0327 - 21.2

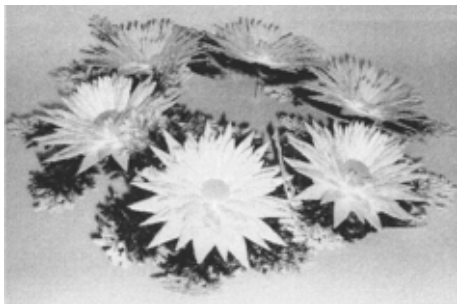

(21) f 2010 0327 - 20.2



(21) f 2010 0327 - 22.1

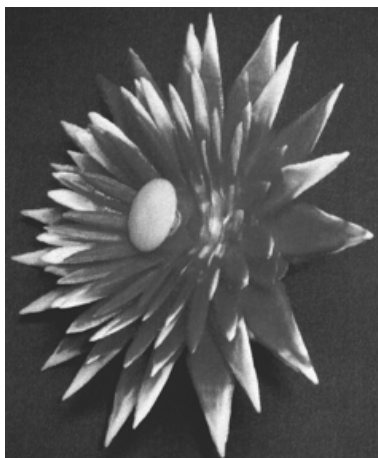

(21) f 2010 0327 - 21.1



(21) f 2010 0327 - 22.2

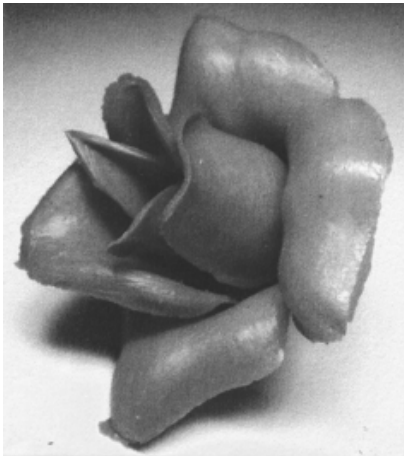

(21) f 2010 0327 - 23.1

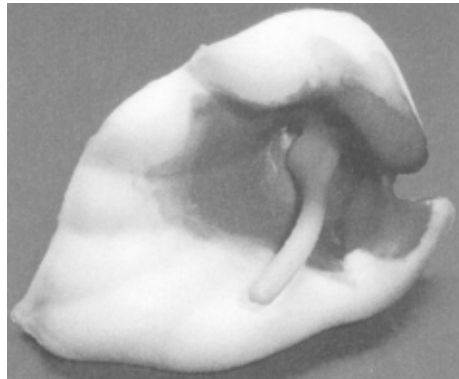

(21) f 2010 0327 - 24.2

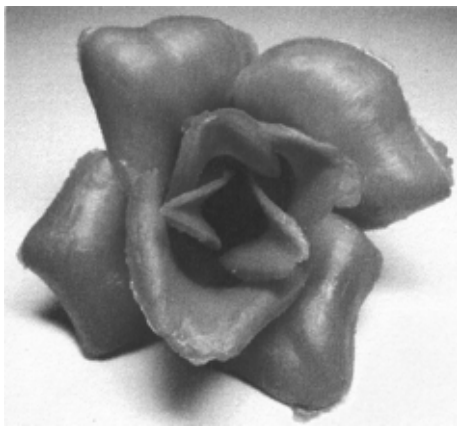

(21) f 2010 0327 - 23.2

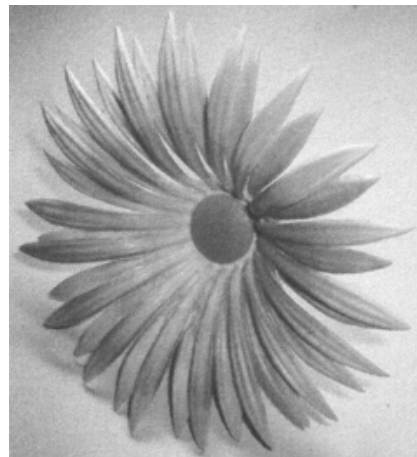

(21) f 2010 0327 - 25



(21) f 2010 0327 - 24.1

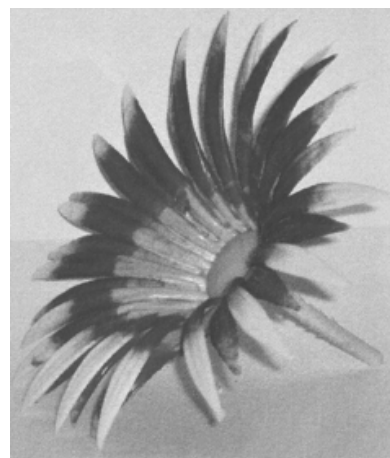

(21) f 2010 0327 - 26

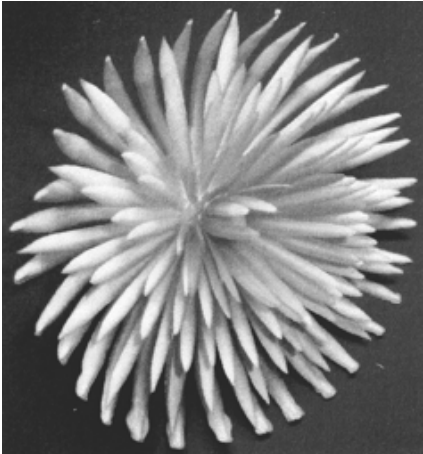

(21) f 2010 0327 - 27

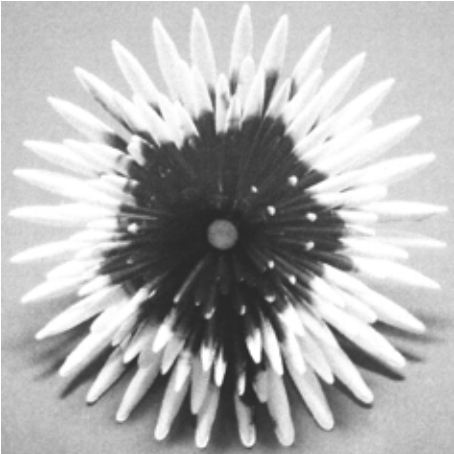

(21) f 2010 0327 - 29.2

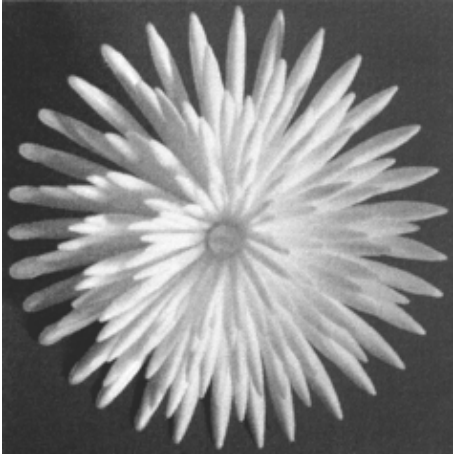

(21) f 2010 0327 - 28

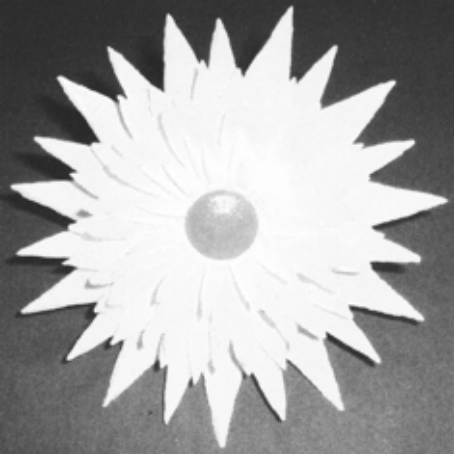

(21) f 2010 0327 - 30.1

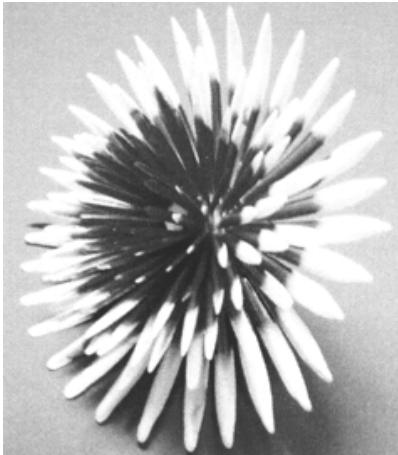

(21) f 2010 0327 - 29.1

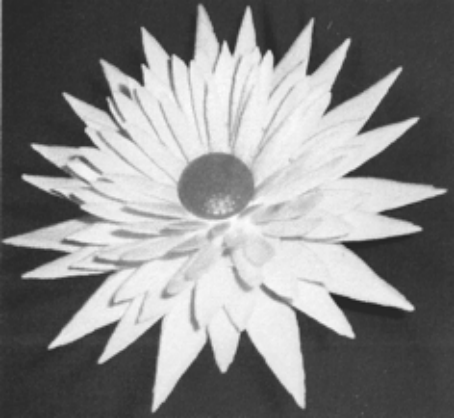

(21) f 2010 0327 - 30.2

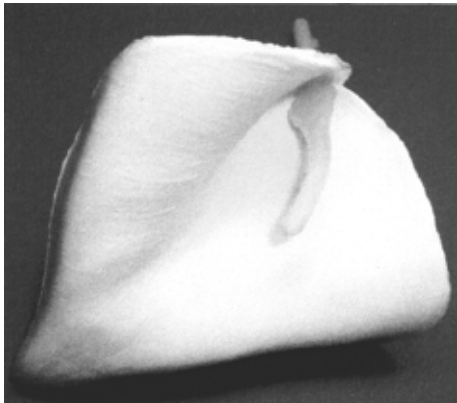

(21) f 2010 0327 - 31

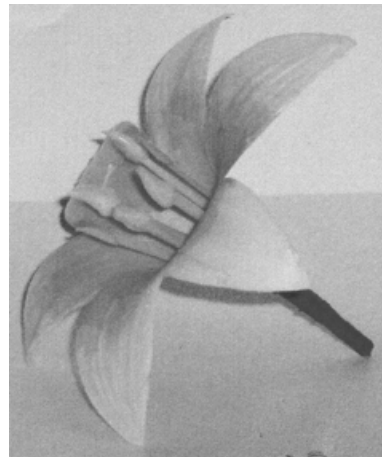

(21) f 2010 0327 - 33.1



(21) f 2010 0327 - 32.1

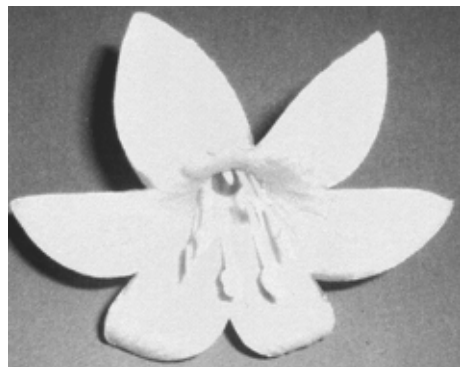

(21) f 2010 0327 - 33.2

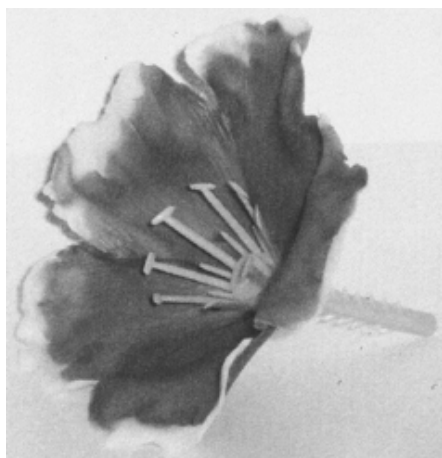

(21) f 2010 0327 - 32.2

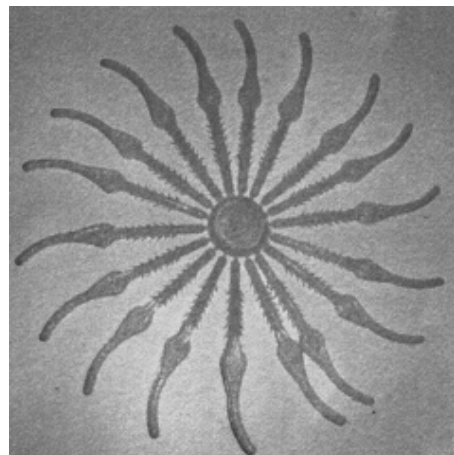

(21) f 2010 0327 - 34



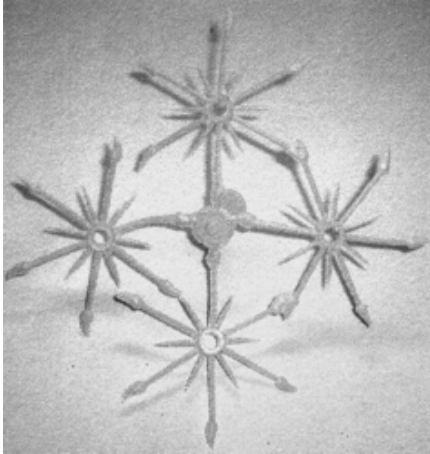

(21) f 2010 0327 - 35



(21) f 2010 0327 - 39

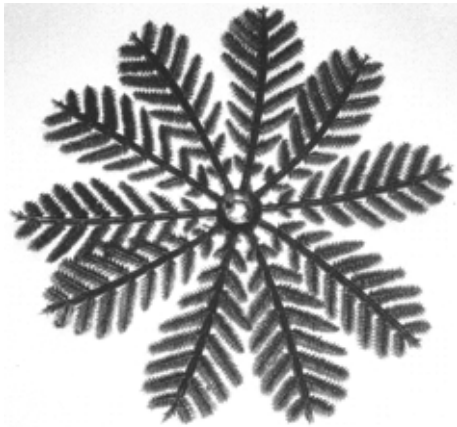

(21) f 2010 0327 - 36

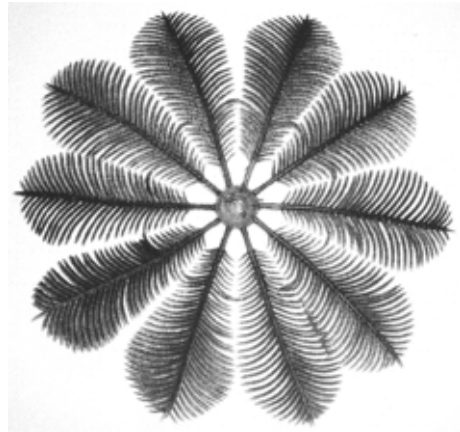

(21) f 2010 0327 - 40



(21) f 2010 0327 - 37

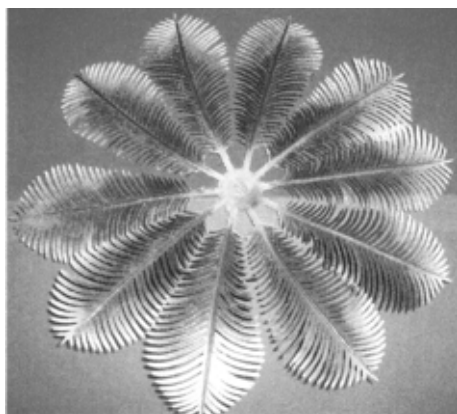

(21) f 2010 0327 - 38

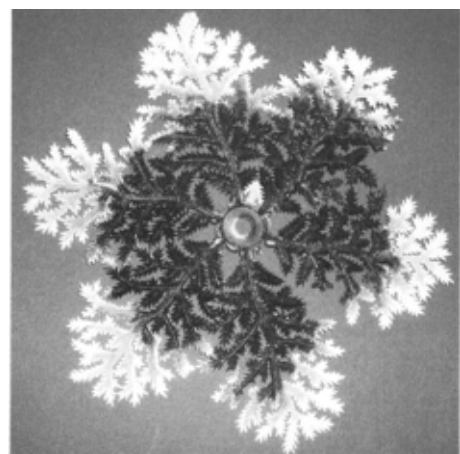

(21) f 2010 0327 - 41



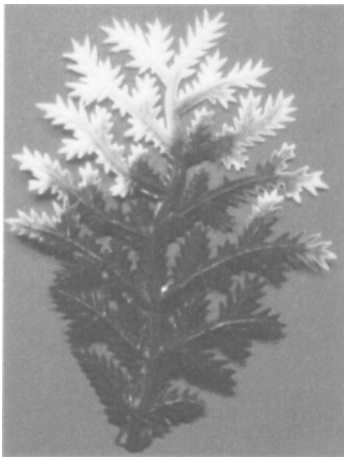

(21) f 2010 0327 - 42

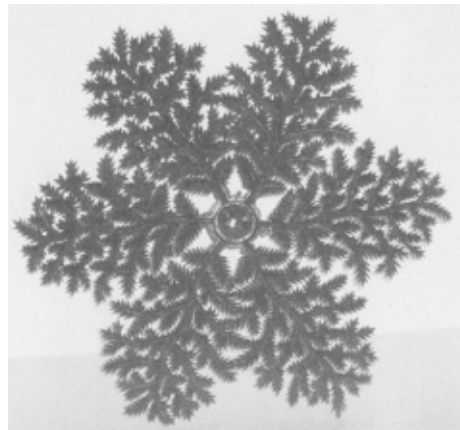

(21) f 2010 0327 - 45

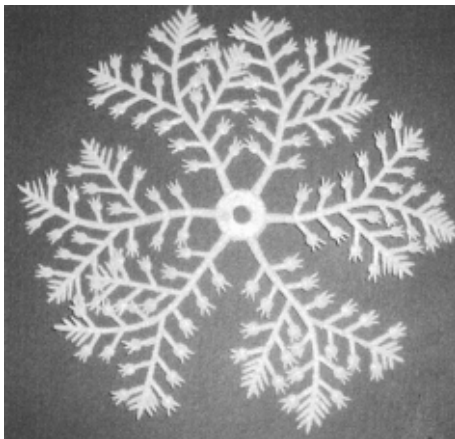

(21) f 2010 0327 - 43



(21) f 2010 0327 - 46



(21) f 2010 0327 - 44

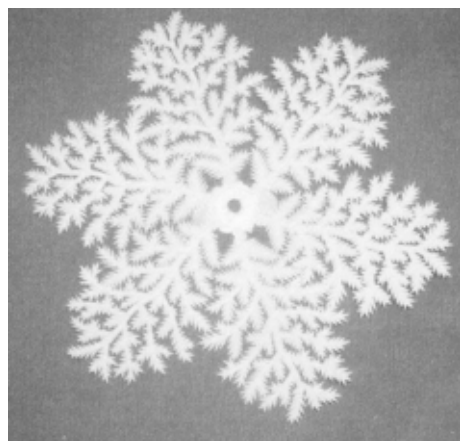

(21) f 2010 0327 - 47

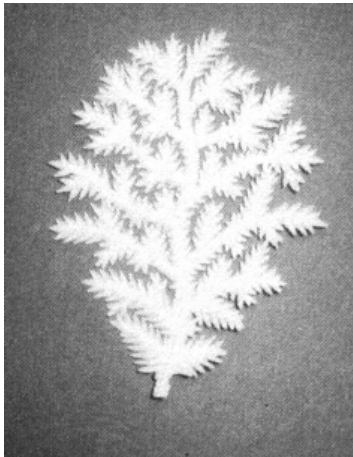

(21) f 2010 0327 - 48

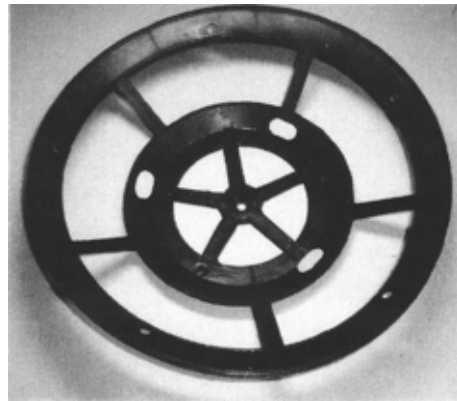

(21) f 2010 0327 - 50

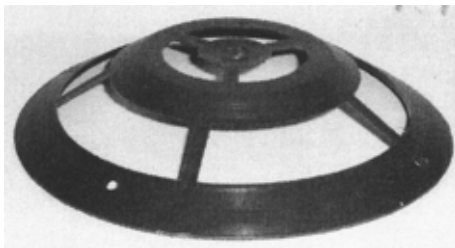

(21) f 2010 0327 - 49

---

**CLASA 13 - APARATE DE PRODUCERE, DISTRIBUȚIE ȘI TRANSFORMARE A ENERGIEI ELECTRICE**

(21) f 2010 0320; (22) 26.08.2010; (43) 02.09.2010; (71) S.C. ELECTROPUTERE S.A., STR. CALEA BUCUREȘTI, NR. 80, CRAIOVA, DJ 200515, DJ; (72) ACIU MIRCEA; ROSU VIOREL, (54) TRANSFORMATOR, (28) 1, (51) 13-02

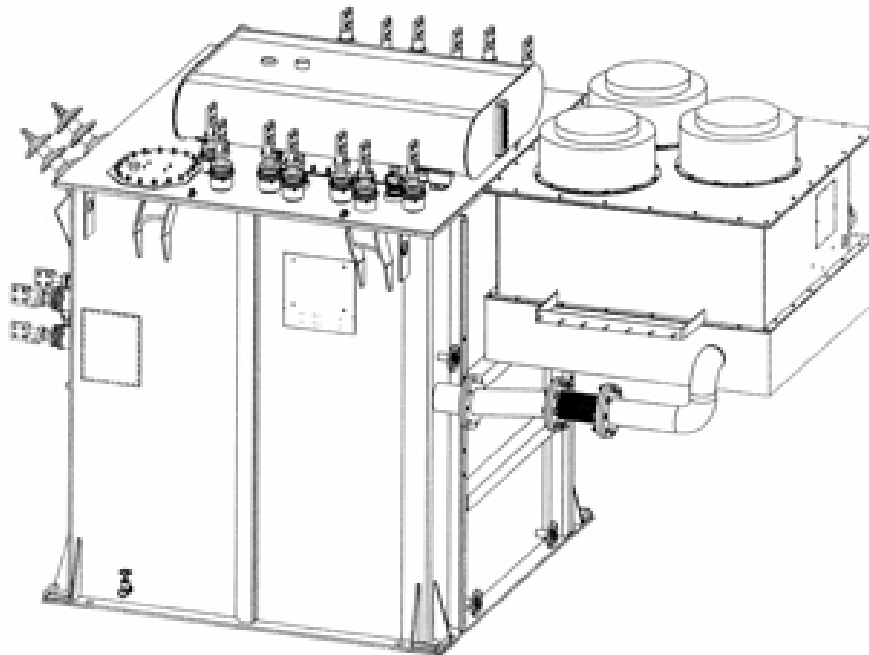

(21) f 2010 0320 - 1

---

(21) f 2010 0321; (22) 26.08.2010; (43) 02.09.2010; (71) S.C. ELECTROPUTERE S.A., STR. CALEA BUCUREȘTI, NR. 80, CRAIOVA, DJ 200515, DJ; (72) ACIU MIRCEA, (54) REZISTENȚĂ, (28) 1, (51) 13-03

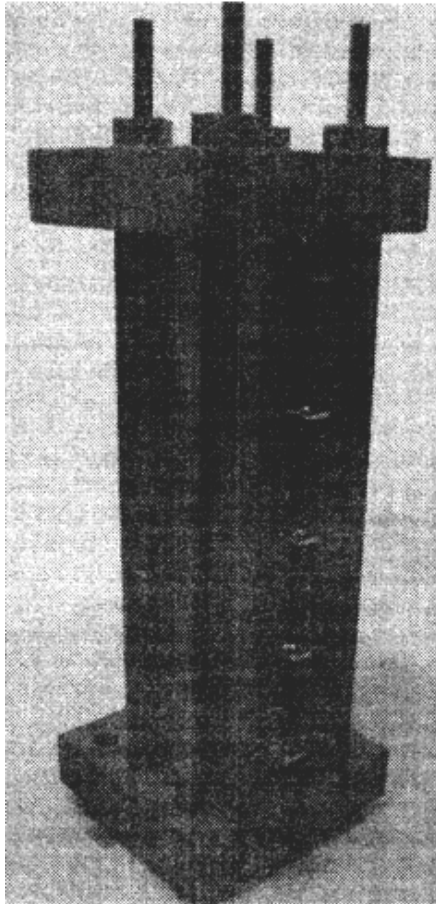

(21) f 2010 0321 - 1.1



(21) f 2010 0321 - 1.2

(21) f 2010 0331; (22) 07.09.2010; (43) 10.09.2010; (71) RUSU IOAN, STR. GHEORGHE DOJA, NR. 37, BL. 45F1, AP. 4, PLOIEȘTI, PH 100151, PH; (72) RUSU IOAN, (54) ELECTROD PENTRU PRIZA DE PĂMÂNT, (28) 1, (51) 13-03

(57) model 1 - Electrocul pentru priza de pământ 1.1, în construcție tubulară, este prevăzut cu platbandă de legătura între electrozi 1.2 și cu orificiile 1.3 de injecție, în sol, a emulsiei de bentonită sub presiune.

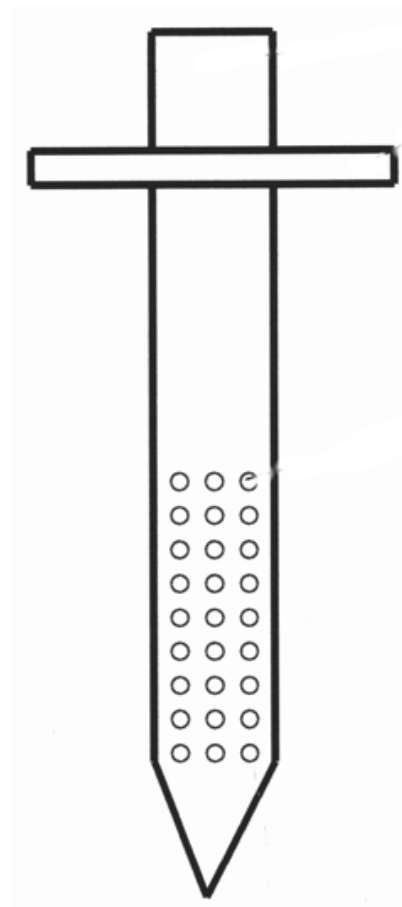

(21) f 2010 0331 - 1

(21) f 2010 0358; (22) 20.09.2010; (43) 23.09.2010; (71) S.C. PROMAT S.R.L., STR. FRAȚII GOLEȘTI, BL. K28, SC. 1, AP. 4, CRAIOVA, 200092, DJ; (72) MĂTUȘA REMUS GEORGE; MĂTUȘA TUDOR; MĂTUȘA Ț. TUDOR; (54) **CARCASĂ BLOC BLOC APARATE**, (28) 1, (51) 13-03

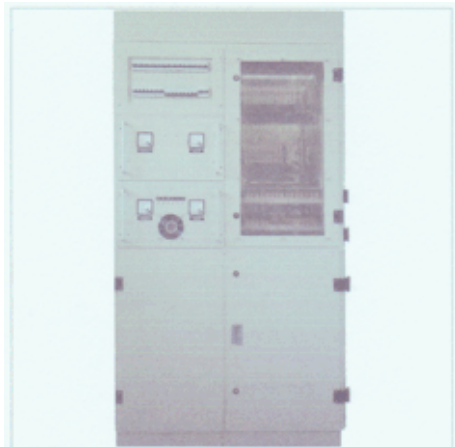

(21) f 2010 0358 - 1.1

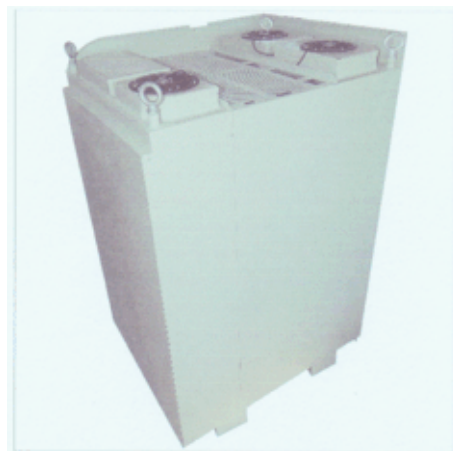

(21) f 2010 0358 - 1.3

---

**CLASA 14 - APARATE DE ÎNREGISTRARE, DE TELE-COMUNICAȚII ȘI PRELUCRARE A INFORMAȚIILOR**

(21) f 2010 0354; (22) 16.09.2010; (43) 23.09.2010; (71) ALICAT CONSULTING S.R.L., STR. TURNU-MĂGURELE, NR. 3, BL. C2, SC. 1, AP. 34, SECTOR 4, BUCUREȘTI, B 041711, B; (74) IORGULESCU MARIANA, BD AUREL VLAICU, NR. 43, BL. PC 3, AP. 32, CT 900075, CONSTANȚA; (72) PONCEA ALEXANDRU, (54) **INTERFAȚĂ CALCULATOR**, (28) 1, (51) 14-02



(21) f 2010 0358 - 1.2



**CLASA 15 - MAȘINI NECUPRINSE ÎN ALTE CLASE**

(21) f 2010 0330; (22) 07.09.2010; (43) 10.09.2010;  
 (71) RUSU IOAN, STR. GHEORGHE DOJA, NR. 37,  
 BL. 45F1, AP. 4, PLOIEȘTI, PH 100151, PH; (72) RUSU  
 IOAN, (54) **TURBINĂ EOLIANĂ**, (28) 1, (51) 15-01

(57) **model 1** - Turbina eoliană 1.1, în construcție exterioră tubulară paralelipipedică sau cilindrică, are prevăzut un rotor 1.2, pe care sunt montate paletele 1.3 și canalele de acces și de deviere 1.4, a masei de aer în mișcare 1.5, respectiv, a vântului, spre paletele rotorului.

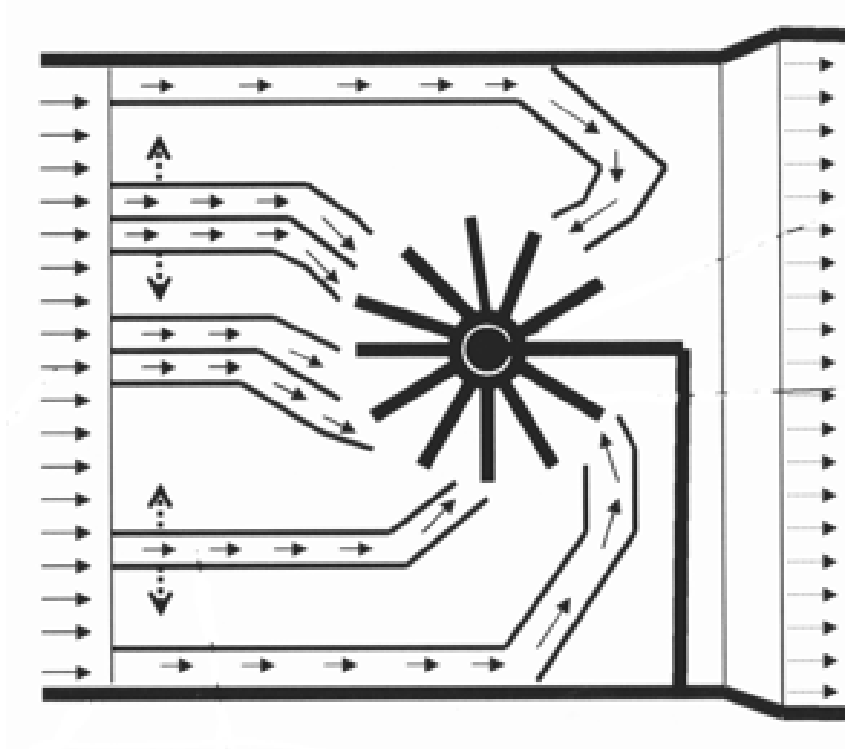

(21) f 2010 0330 - 1

**CLASA 19 - PAPETĂRIE, ARTICOLE DE BIROU, MATERIALE PENTRU ARTE, ÎNVĂȚĂMÂNT**

(21) f 2010 0326; (22) 01.09.2010; (43) 04.09.2010; (71) S.C.  
 AGROINDUSTRIALA BUCIUM S.A., PLOPII FĂRĂ SOȚ,  
 NR. 18-22, FUNDAC, IS 700272, IS; (74) **AGENȚIA DE  
 PROPRIETATE INDUSTRIALĂ ARIANA-VIOLETA  
 BOZOCEA**, BD MIHAIL KOGĂLNICEANU, NR. 17, BL. C4,  
 ET. 7, BV 500173, BRAȘOV; (54) **ETICHETE**, (28) 2,  
 (51) 19-08

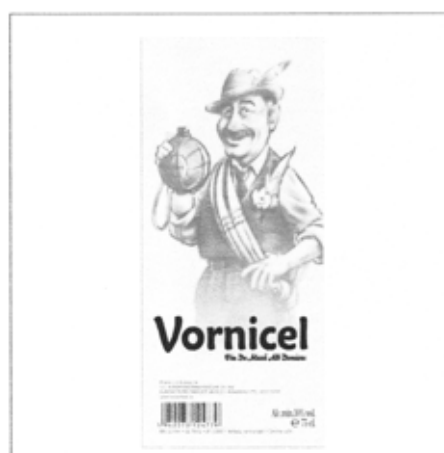

(21) f 2010 0326 - 1

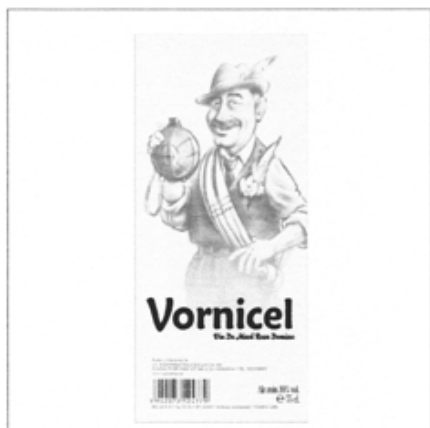

(21) f 2010 0326 - 2

(21) f 2010 0337; (22) 10.09.2010; (43) 16.09.2010; (71) ȘTEFĂNESCU CRISTINA, STR. BADEA CÂRȚAN, NR. 66, BL. 40, AP. 4, SECTOR 2, BUCUREȘTI, B 020664, B; (72) ȘTEFĂNESCU CRISTINA, (54) ETICHETE (LINIE DE PRODUSE DRACULA'S CASTLE SECRETS), (28) 2, (51) 19-08



(21) f 2010 0337 - 1

(21) f 2010 0328; (22) 02.09.2010; (43) 04.09.2010; (71) HOBAN TORIAN DOREL, STR. VICTORIEI, NR. 78/21, BAIA MARE, MM 430122, MM; (74) NEACȘU CARMEN AUGUSTINA PFA, STR. ROZELOR, NR. 12/3, BAIA MARE, MM 430293, BAIA MARE; (72) HOBAN TORIAN DOREL, (54) GRAFICĂ, (28) 3, (51) 19-08



(21) f 2010 0328 - 1



(21) f 2010 0337 - 2

(21) f 2010 0347; (22) 13.09.2010; (43) 16.09.2010; (71) S.C. PRIMALACT S.R.L., STR. SOIMOSENI, NR. 7/B, SATU MARE, SM 440111, SM; (74) CAB. IND. P. I. RONELA OPREA, STR. G-RAL MAGHERU, NR. 12, BL. M-12, AP. 29, B 410057, ORADEA; (54) ETICHETE PENTRU LAPTE ȘI SMÂNTÂNĂ, (28) 2, (51) 19-08



(21) f 2010 0328 - 2



(21) f 2010 0347 - 1



(21) f 2010 0328 - 3





(21) f 2010 0347 - 2

(21) f 2010 0359; (22) 20.09.2010; (43) 23.09.2010; (71) S.C. BOROMIR PROD S.A., STR. ŞANTIERULUI, NR. 37, BUZĂU, BZ 120226, BZ; (54) AMBALAJE, (28) 2, (51) 19-08



(21) f 2010 0359 - 1.1



(21) f 2010 0359 - 2.1



(21) f 2010 0359 - 1.2



(21) f 2010 0359 - 2.2



(21) f 2010 0362; (22) 23.09.2010; (43) 28.09.2010; (71) S.C. LIDER PAN S.R.L., STR. VLAD JUDEȚUL, NR. 6, BL. V12, SC. 2, ET. 8, AP. 52, SECTOR 3, BUCUREȘTI, B 031304, B; (54) AMBALAJ, (28) 1, (51) 19-08



(21) f 2010 0362 - 1

**CLASA 20 - ECHIPAMENTE PENTRU VÂNZARE ȘI PUBLICITATE, SEMNE LUMINOASE, INDICATOARE**

(21) f 2010 0329; (22) 06.09.2010; (43) 11.09.2010; (71) RUXANDRA SOARE, ȘOSEAUA BUCUREȘTI NR. 19, CĂLINEȘTI, AG 117195, AG; (72) RUXANDRA SOARE, (54) PANOU INFORMARE TURISTIC, (28) 1, (51) 20-03

CL. 19

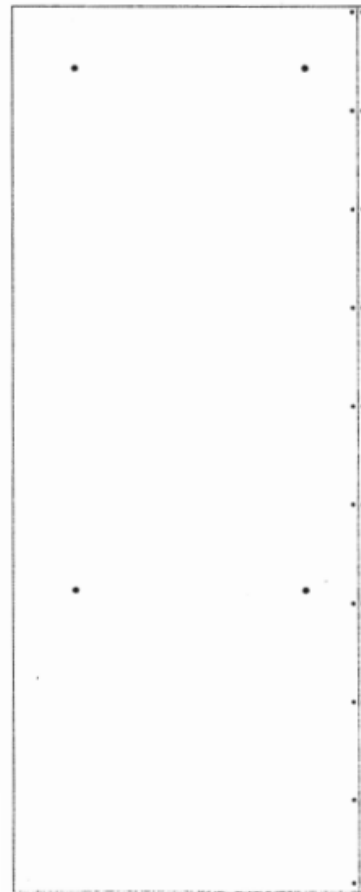

(21) f 2010 0329 - 2



(21) f 2010 0329 - 1

**- JOCURI, JUCĂRII, CORTURI ȘI ARTICOLE DE SPORT**

(21) f 2010 0338; (22) 10.09.2010; (43) 16.09.2010; (71) ȘTEFĂNESCU CRISTINA, STR. BADEA CÂRȚAN, NR. 66, BL. 40, AP. 4, SECTOR 2, BUCUREȘTI, B 020664, B; (72) ȘTEFĂNESCU CRISTINA, (54) JUCĂRII (LINIE DE PRODUSE DRACULA'S CASTLE SECRETS), (28) 2, (51) 21-01



(21) f 2010 0338 - 1



(21) f 2010 0338 - 2

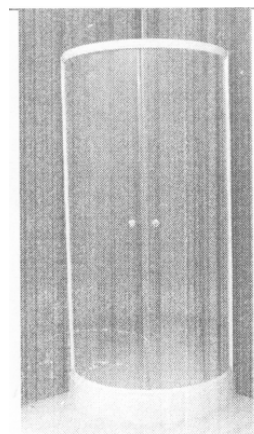

(21) f 2010 0345 - 2

---

**CLASA 23 - INSTALAȚII PENTRU DISTRIBUȚIA FLUIDELOR, INSTALAȚII SANITARE DE CĂLDURĂ, DE VENTILAȚIE ȘI CONDIȚIONARE A AERULUI, COMBUSTIBILI SOLIZI**

(21) f 2010 0352; (22) 15.09.2010; (43) 23.09.2010; (71) S.C. STERK PLAST S.R.L., ȘOSEAUA CONSTANȚEI, NR. 2, MEDGIDIA, CT 905600, CT; (72) ISLAMBAY ALI, (54) **ROBINET CU FILET**, (28) 1, (51) **23-01**

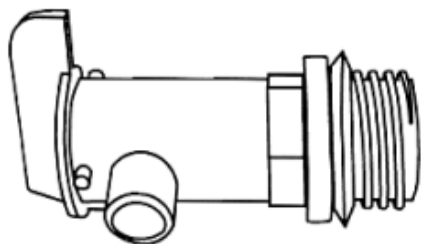

(21) f 2010 0352 - 1

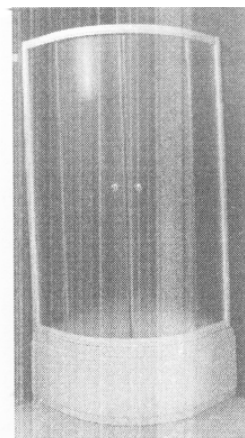

(21) f 2010 0345 - 3

---

(21) f 2010 0345; (22) 10.09.2010; (43) 16.09.2010; (71) S.C. ZHENG SHI INTERNATIONAL GROUP S.R.L., ȘOSEAUA DOBROEȘTI, NR. 47, BL. A, SC. 1, AP. 2, SECTOR 2, BUCUREȘTI, B; (74) **RASKAI M M BREVMARC CONSULT S.R.L.**, STR. UNIRII, NR. 3, BL. D8, AP. 31, CJ 405200, DEJ; (54) **CABINĂ DUȘ**, (28) 3, (51) **23-02**

(21) f 2010 0357; (22) 20.09.2010; (43) 23.09.2010; (71) MARTINESCU PETRIȘOR, STR. REGIEI, NR. 20, URZICENI, IL 925300, IL; (54) **CADĂ DE BAIE**, (28) 1, (51) **23-02**

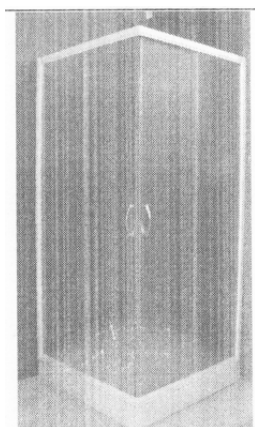

(21) f 2010 0345 - 1

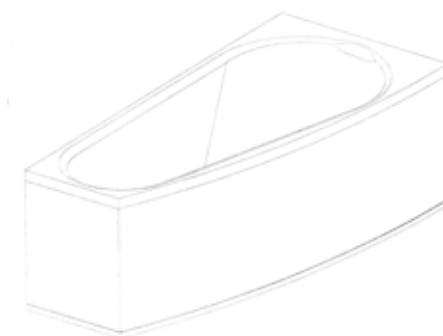

(21) f 2010 0357 - 1.1

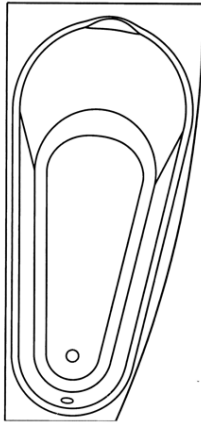

(21) f 2010 0357 - 1.2



(21) f 2010 0360 - 1.3

(21) f 2010 0360; (22) 22.09.2010; (43) 28.09.2010; (71) S.C. DAROX INTERMED TEAM S.R.L., ȘOSEAUA GIURGIULUI, NR. 12, BL. 2A, SC. 3, ET. 9 AP. 116, SECTOR 4, BUCUREȘTI, B 040651, B; (74) **AGENȚIA DE PROPRIETATE INDUSTRIALĂ ARIANA-VIOLETA BOZOCEA**, BD MIHAIL KOGĂLNICEANU, NR. 17, BL. C4, ET. 7, BV 500173, BRAȘOV; (72) TUFEANU ILEANA ROXANA, (54) **SIFON ÎN PARDOSEALĂ**, (28) 15, (51) 23-02

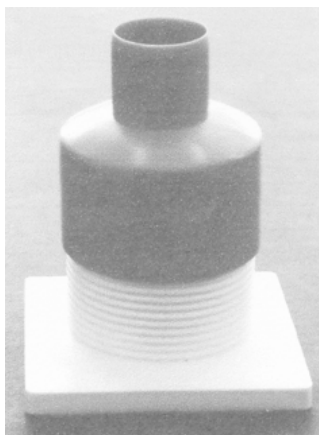

(21) f 2010 0360 - 1.1

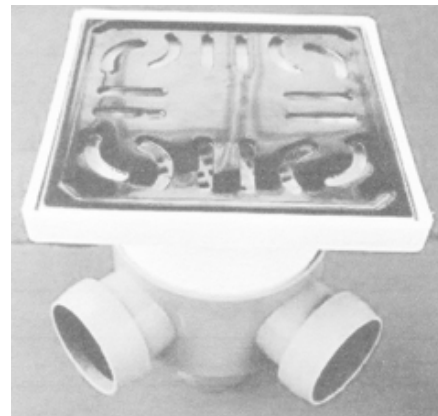

(21) f 2010 0360 - 2.1

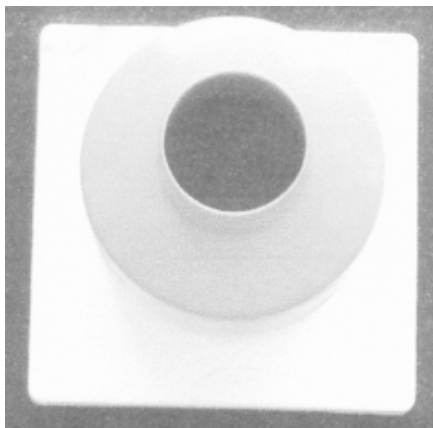

(21) f 2010 0360 - 1.2

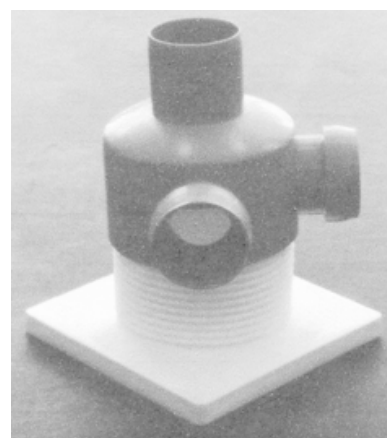

(21) f 2010 0360 - 2.2

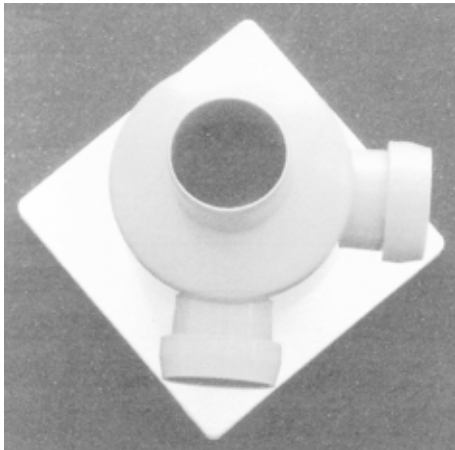

(21) f 2010 0360 - 2.3

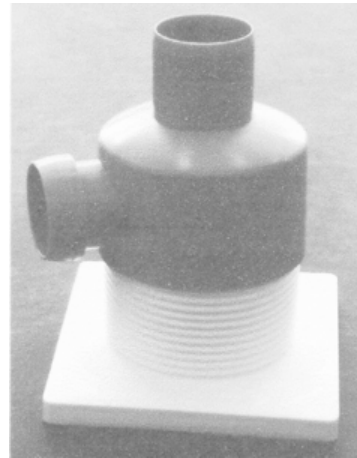

(21) f 2010 0360 - 3.3



(21) f 2010 0360 - 3.1



(21) f 2010 0360 - 4.1

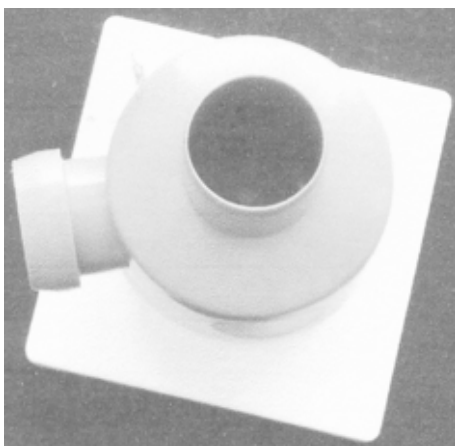

(21) f 2010 0360 - 3.2

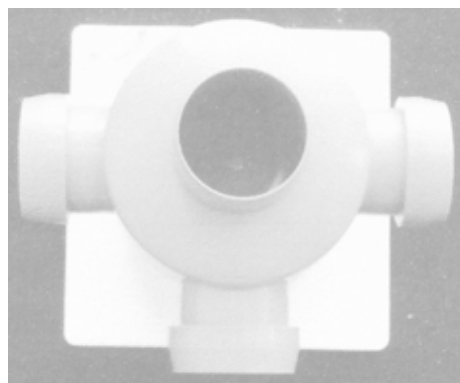

(21) f 2010 0360 - 4.2

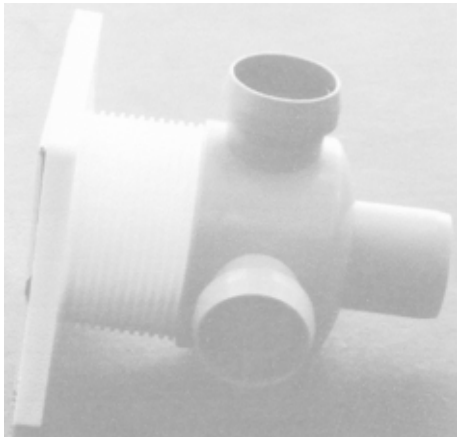

(21) f 2010 0360 - 4.3

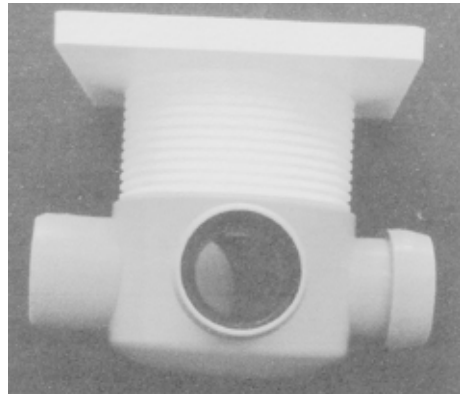

(21) f 2010 0360 - 5.3

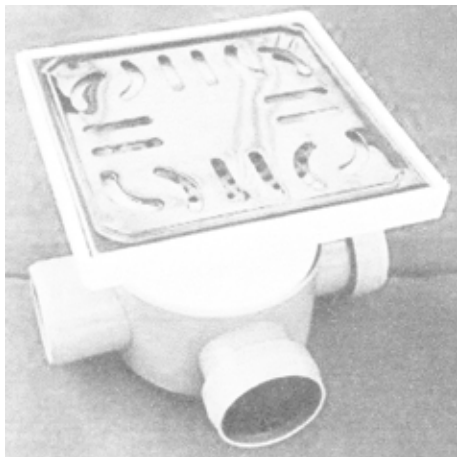

(21) f 2010 0360 - 5.1



(21) f 2010 0360 - 6.1

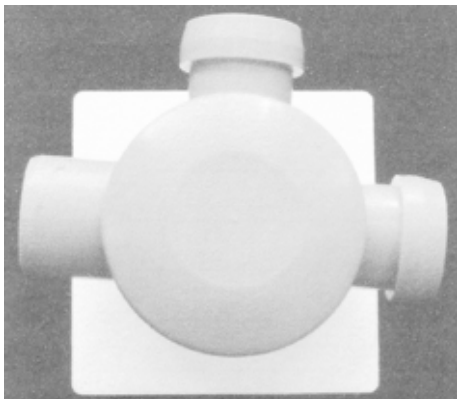

(21) f 2010 0360 - 5.2

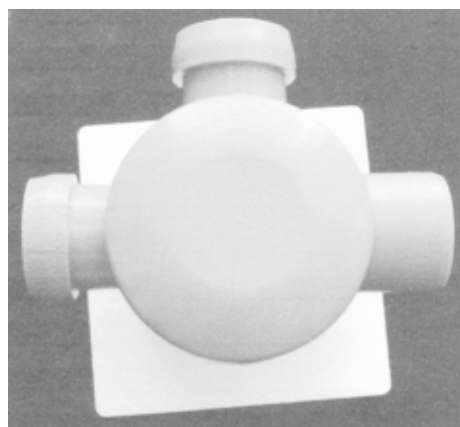

(21) f 2010 0360 - 6.2

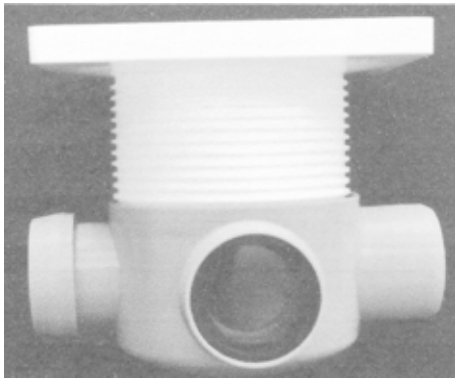

(21) f 2010 0360 - 6.3

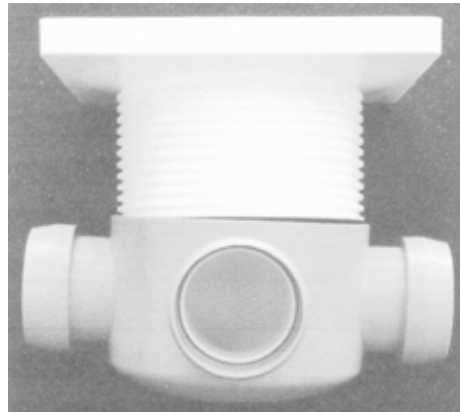

(21) f 2010 0360 - 7.3



(21) f 2010 0360 - 7.1

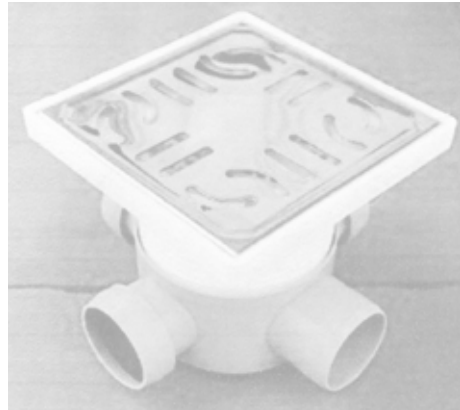

(21) f 2010 0360 - 8.1

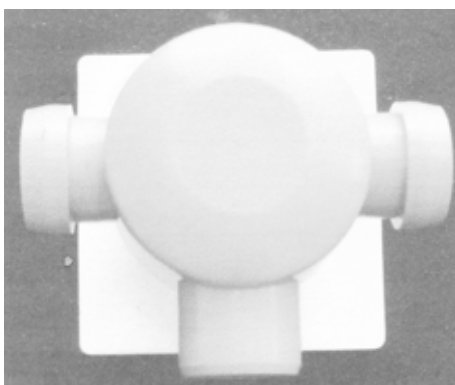

(21) f 2010 0360 - 7.2

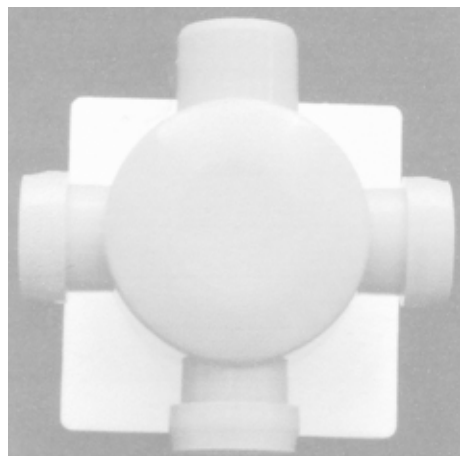

(21) f 2010 0360 - 8.2

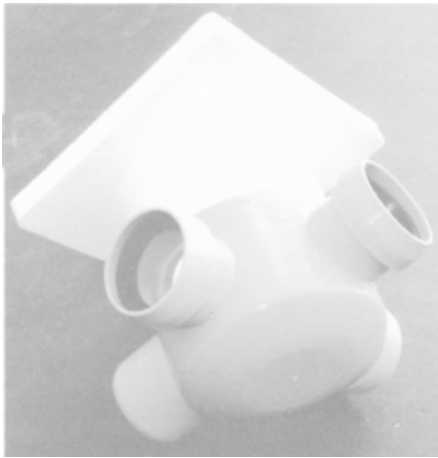

(21) f 2010 0360 - 8.3

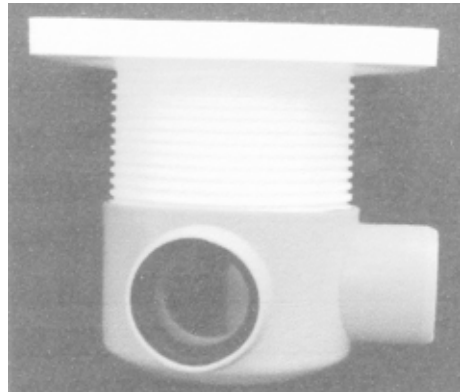

(21) f 2010 0360 - 9.3

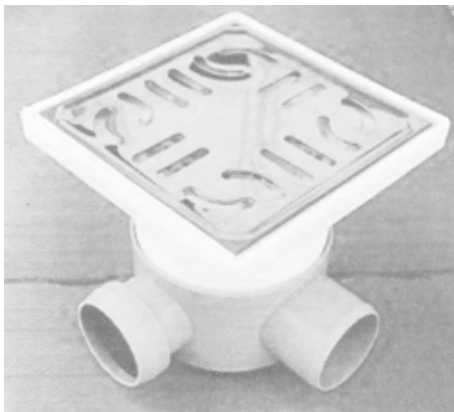

(21) f 2010 0360 - 9.1

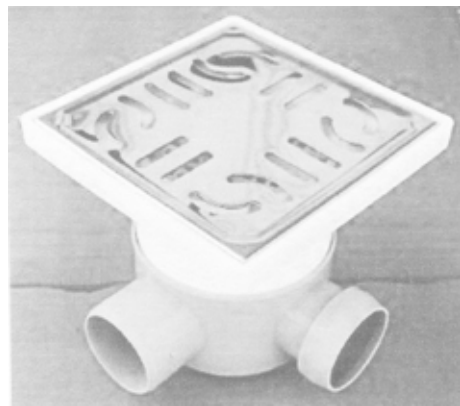

(21) f 2010 0360 - 10.1

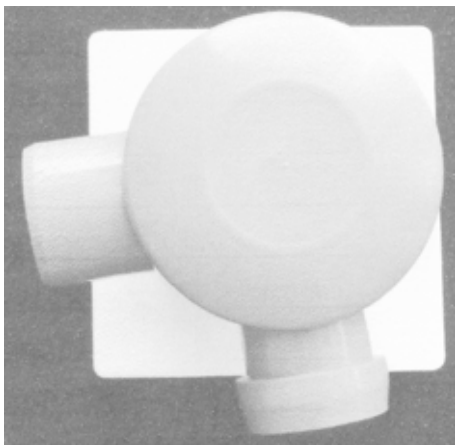

(21) f 2010 0360 - 9.2

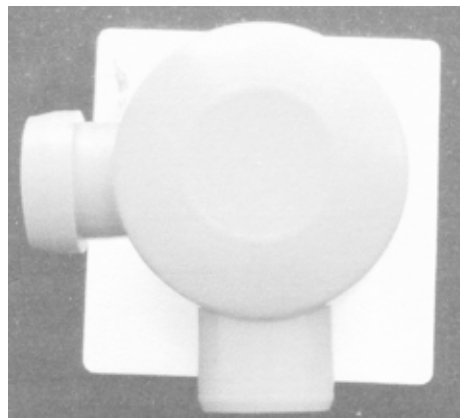

(21) f 2010 0360 - 10.2

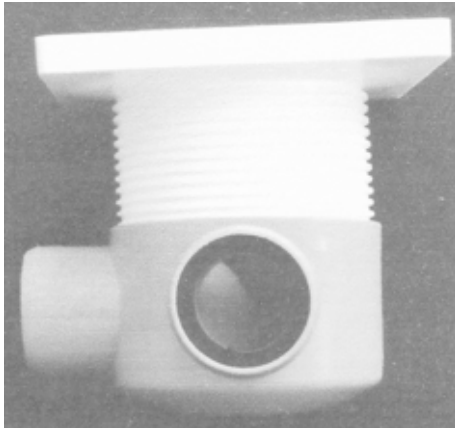

(21) f 2010 0360 - 10.3

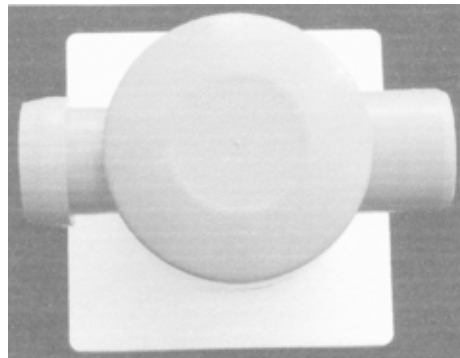

(21) f 2010 0360 - 11.3

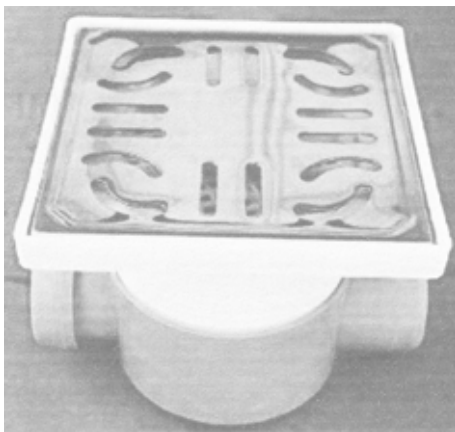

(21) f 2010 0360 - 11.1

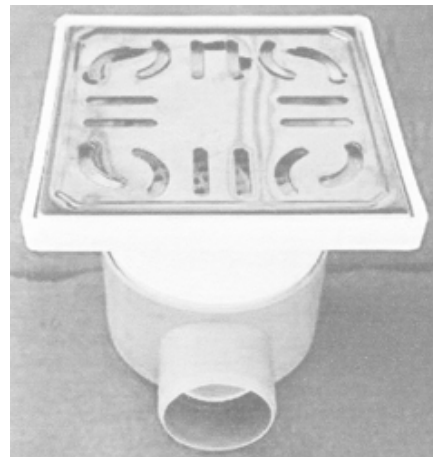

(21) f 2010 0360 - 12.1

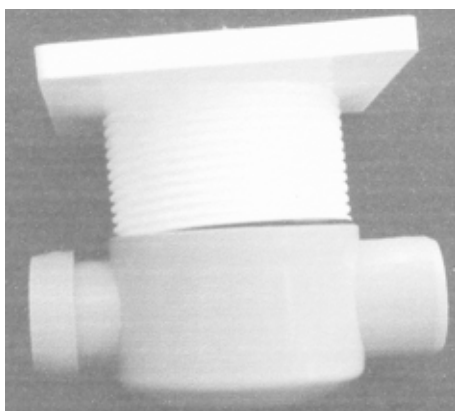

(21) f 2010 0360 - 11.2



(21) f 2010 0360 - 12.2



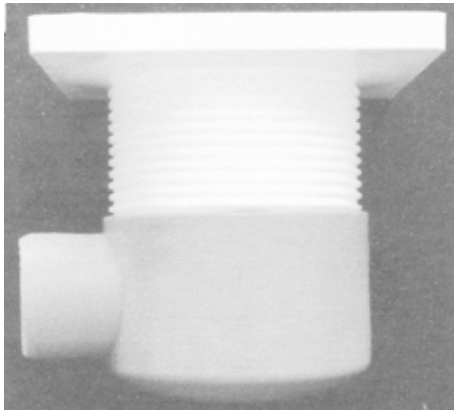

(21) f 2010 0360 - 12.3



(21) f 2010 0360 - 14.1

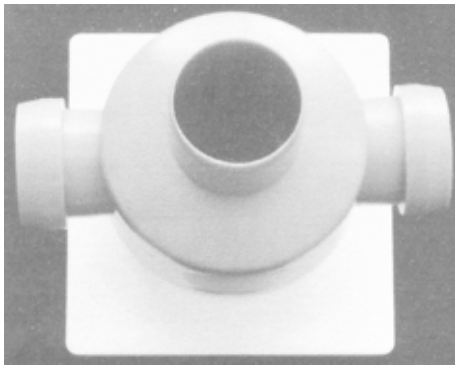

(21) f 2010 0360 - 13.1



(21) f 2010 0360 - 14.2

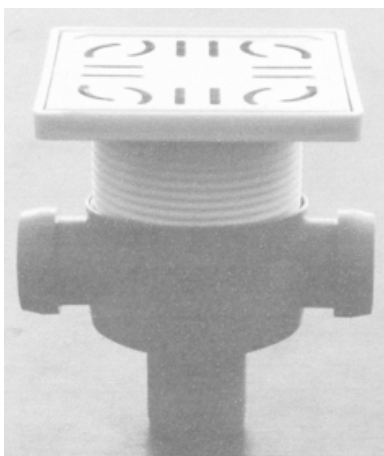

(21) f 2010 0360 - 13.2

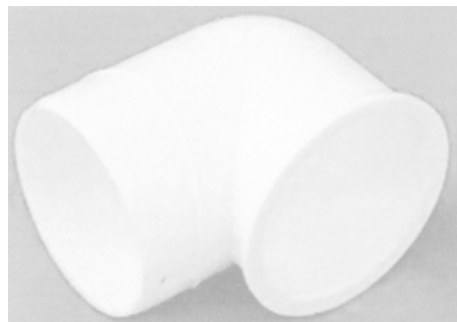

(21) f 2010 0360 - 15

---

(21) f 2010 0332; (22) 08.09.2010; (43) 10.09.2010; (71) S.C. "COPIDEM" S.R.L., STR. MĂRĂȘEȘTI, NR. 75A, ONEȘTI, BC 601145, BC; (72) GHIBA CONSTANTIN, (54) SOBE, (28) 3, (51) 23-03



(21) f 2010 0332 - 1.1

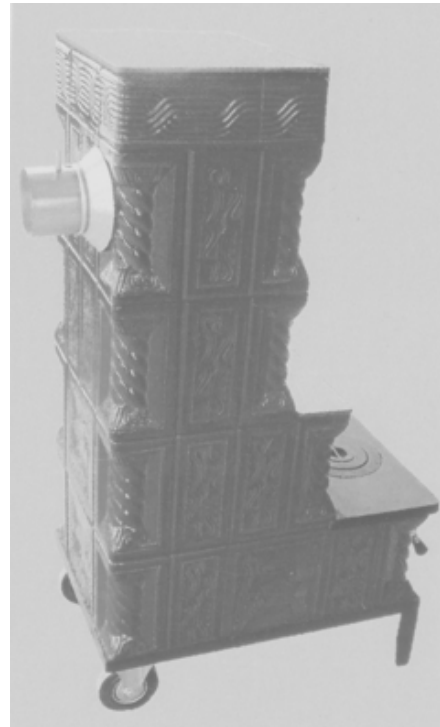

(21) f 2010 0332 - 1.2



(21) f 2010 0332 - 2.1



(21) f 2010 0332 - 2.2



(21) f 2010 0332 - 3.3

---

**CLASA 25 - CONSTRUCȚII ȘI ELEMENTE DE CONSTRUCȚII**

(21) f **2010 0308**; (22) 26.08.2010; (43) 02.09.2010; (71) FIORDEAN IOACHIM, BD REPUBLICII, NR. 16, BL. 134, AP. 31, HUNEDOARA, HD 331049, HD; (72) FIORDEAN IOACHIM, (54) **BORDURĂ MODUL NR. 1, TIP FIORDEAN**, (28) 1, (51) **25-01**



(21) f 2010 0332 - 3.1

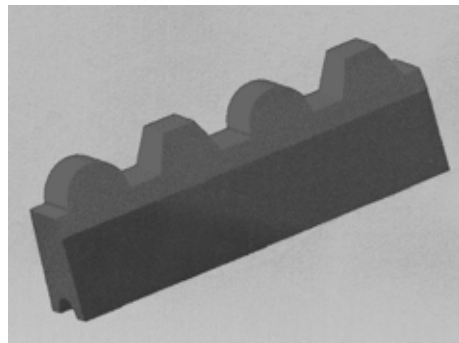

(21) f 2010 0308 - 1

---

(21) f **2010 0309**; (22) 26.08.2010; (43) 02.09.2010; (71) FIORDEAN IOACHIM, BD REPUBLICII, NR. 16, BL. 134, AP. 31, HUNEDOARA, HD 331049, HD; (72) FIORDEAN IOACHIM, (54) **BORDURĂ MODUL NR. 2, TIP FIORDEAN**, (28) 1, (51) **25-01**



(21) f 2010 0332 - 3.2

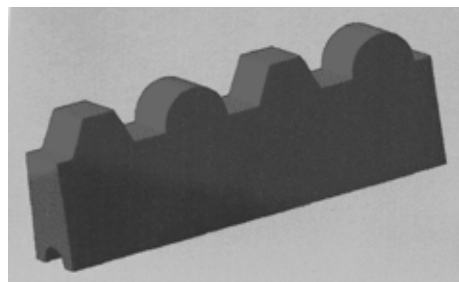

(21) f 2010 0309 - 1

---

(21) f 2010 0310; (22) 26.08.2010; (43) 02.09.2010;  
 (71) FIORDEAN IOACHIM, BD REPUBLICII, NR. 16, BL. 134,  
 AP. 31, HUNEDOARA, HD 331049, HD; (72) FIORDEAN  
 IOACHIM, (54) **BORDURĂ MODUL ( COLȚAR ) NR. 3, TIP**  
**FIORDEAN, (28) 1, (51) 25-01**

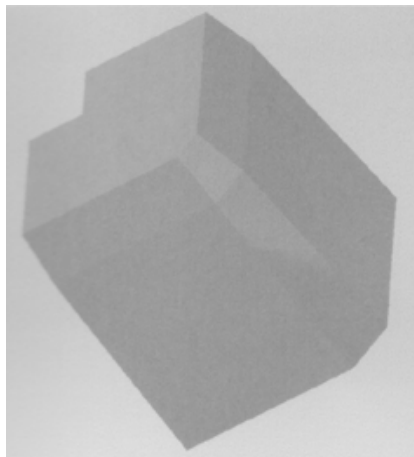

(21) f 2010 0310 - 1

(21) f 2010 0311; (22) 26.08.2010; (43) 02.09.2010;  
 (71) FIORDEAN IOACHIM, BD REPUBLICII, NR. 16, BL. 134,  
 AP. 31, HUNEDOARA, HD 331049, HD; (72) FIORDEAN  
 IOACHIM, (54) **BORDURA MODUL (COLȚAR FT) NR. 4, TIP**  
**FIORDEAN, (28) 1, (51) 25-01**

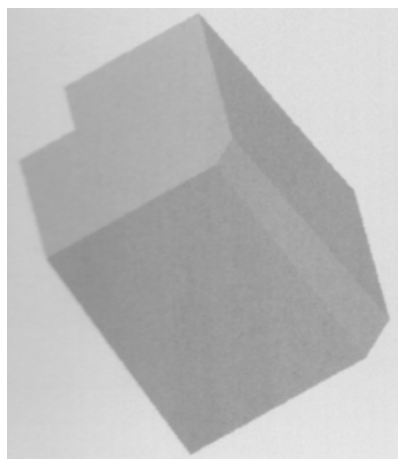

(21) f 2010 0311 - 1

(21) f 2010 0312; (22) 26.08.2010; (43) 02.09.2010;  
 (71) FIORDEAN IOACHIM, BD REPUBLICII, NR. 16, BL. 134,  
 AP. 31, HUNEDOARA, HD 331049, HD; (72) FIORDEAN  
 IOACHIM, (54) **BORDURĂ MODUL ( COLȚAR T ) NR. 5, TIP**  
**FIORDEAN, (28) 1, (51) 25-01**

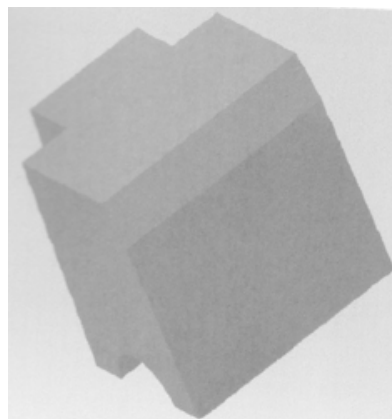

(21) f 2010 0312 - 1

(21) f 2010 0313; (22) 26.08.2010; (43) 02.09.2010;  
 (71) FIORDEAN IOACHIM, BD REPUBLICII, NR. 16, BL. 134,  
 AP. 31, HUNEDOARA, HD 331049, HD; (72) FIORDEAN  
 IOACHIM, (54) **BORDURĂ MODUL (COLȚAR R) NR. 6, TIP**  
**FIORDEAN, (28) 1, (51) 25-01**

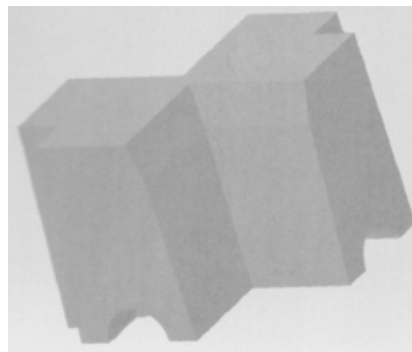

(21) f 2010 0313 - 1

(21) f 2010 0314; (22) 26.08.2010; (43) 02.09.2010;  
 (71) FIORDEAN IOACHIM, BD REPUBLICII, NR. 16, BL. 134,  
 AP. 31, HUNEDOARA, HD 331049, HD; (72) FIORDEAN  
 IOACHIM, (54) **PANOU GARD MODULAR ( ABC ) M, TIP**  
**FIORDEAN, (28) 1, (51) 25-02**

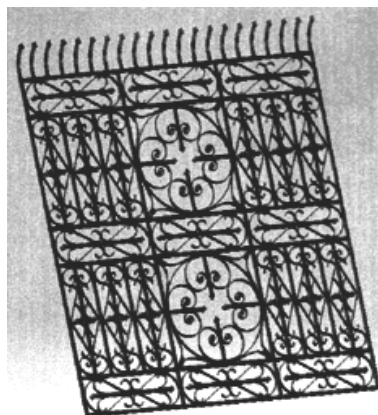

(21) f 2010 0314 - 1

(21) f 2010 0315; (22) 26.08.2010; (43) 02.09.2010;  
 (71) FIORDEAN IOACHIM, BD REPUBLICII, NR. 16, BL. 134,  
 AP. 31, HUNEDOARA, HD 331049, HD; (72) FIORDEAN  
 IOACHIM, (54) **PANOU GARD MODULAR (ACB) M, TIP**  
**FIORDEAN, (28) 1, (51) 25-02**

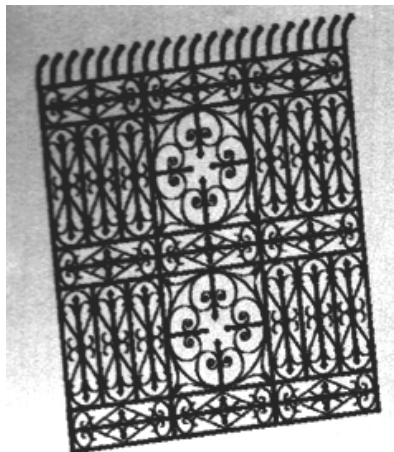

(21) f 2010 0315 - 1

(21) f 2010 0316; (22) 26.08.2010; (43) 02.09.2010;  
 (71) FIORDEAN IOACHIM, BD REPUBLICII, NR. 16, BL. 134,  
 AP. 31, HUNEDOARA, HD 331049, HD; (72) FIORDEAN  
 IOACHIM, (54) **PANOU GARD MODULAR (ABD) M, TIP**  
**FIORDEAN, (28) 1, (51) 25-02**

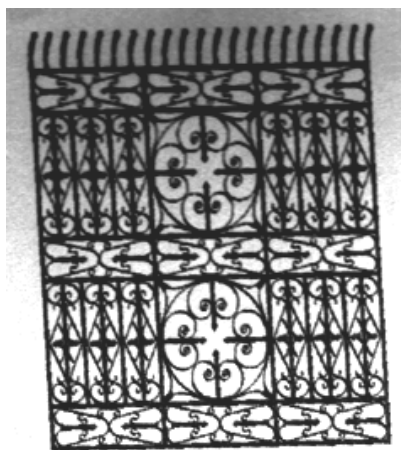

(21) f 2010 0316 - 1

(21) f 2010 0317; (22) 26.08.2010; (43) 02.09.2010;  
 (71) FIORDEAN IOACHIM, BD REPUBLICII, NR. 16, BL. 134,  
 AP. 31, HUNEDOARA, HD 331049, HD; (72) FIORDEAN  
 IOACHIM, (54) **PANOU GARD MODULAR (ADC) M, TIP**  
**FIORDEAN, (28) 1, (51) 25-02**

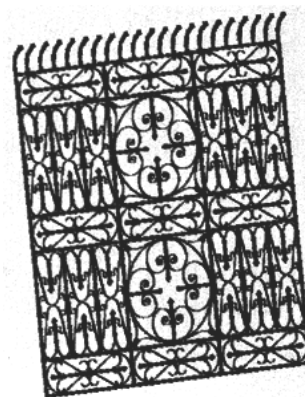

(21) f 2010 0317 - 1

(21) f 2010 0318; (22) 26.08.2010; (43) 02.09.2010;  
 (71) FIORDEAN IOACHIM, BD REPUBLICII, NR. 16, BL. 134,  
 AP. 31, HUNEDOARA, HD 331049, HD; (72) FIORDEAN  
 IOACHIM, (54) **PANOU GARD MODULAR (ADB) M, TIP**  
**FIORDEAN, (28) 1, (51) 25-02**

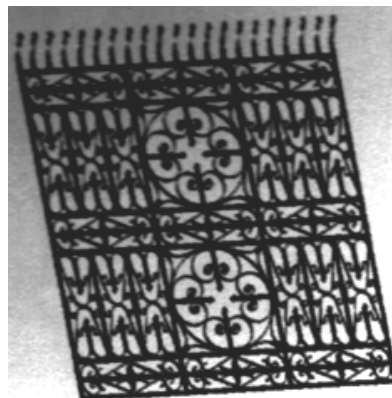

(21) f 2010 0318 - 1

(21) f 2010 0319; (22) 26.08.2010; (43) 02.09.2010;  
 (71) FIORDEAN IOACHIM, BD REPUBLICII, NR. 16, BL. 134,  
 AP. 31, HUNEDOARA, HD 331049, HD; (72) FIORDEAN  
 IOACHIM, (54) **PANOU GARD MODULAR (ACD) M, TIP**  
**FIORDEAN, (28) 1, (51) 25-02**

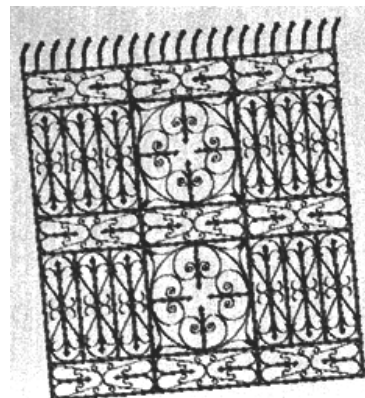

(21) f 2010 0319 - 1

(21) **f 2010 0322**; (22) 30.08.2010; (43) 02.09.2010; (71) S.C. BUCUREȘTI, B 052151, B; (72) GRĂMADĂ DAN, (54) **GARD STRADAL**, (28) 1, (51) **25-02**  
DUAL MAN S.R.L., STR. DOINA, NR. 9, SECTOR 5,

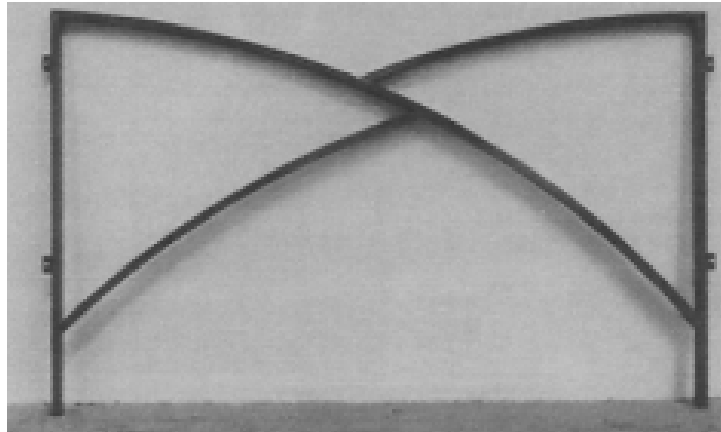

(21) f 2010 0322 - 1

(21) **f 2010 0323**; (22) 30.08.2010; (43) 02.09.2010; (71) S.C. ADY COMIMPEX GROUP 2004 S.R.L., ȘOSEAUA DE CENTURĂ, NR. 18, DOBROIEȘTI, IF; (54) **UȘĂ DE INTERIOR**, (28) 1, (51) **25-02**

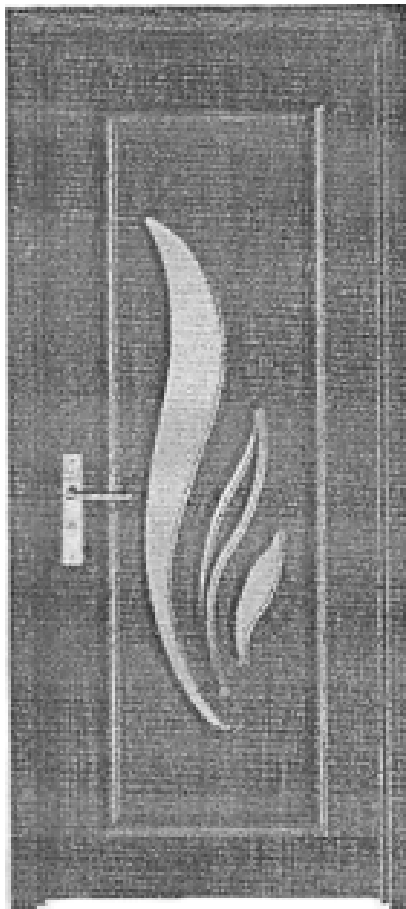

(21) f 2010 0323 - 1

(21) **f 2010 0324**; (22) 30.08.2010; (43) 02.09.2010; (71) S.C. ADY COMIMPEX GROUP 2004 S.R.L., ȘOSEAUA DE CENTURĂ, NR. 18, DOBROIEȘTI, IF; (54) **UȘI DE INTERIOR**, (28) 5, (51) **25-02**

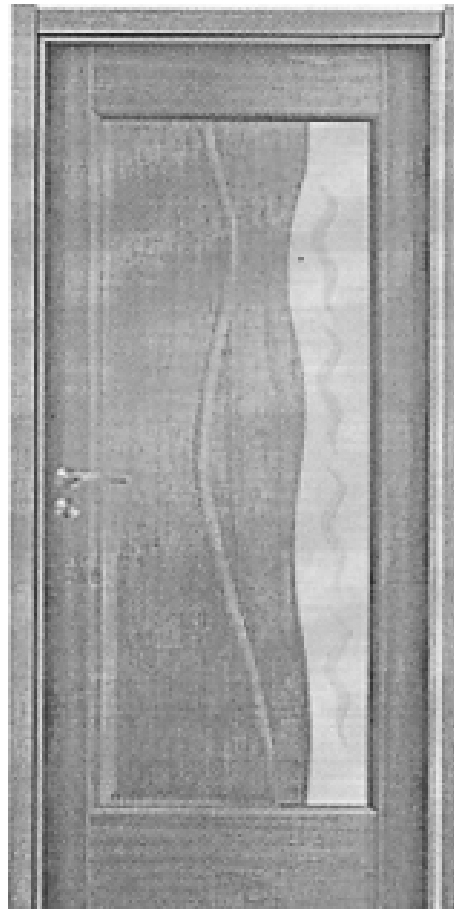

(21) f 2010 0324 - 1

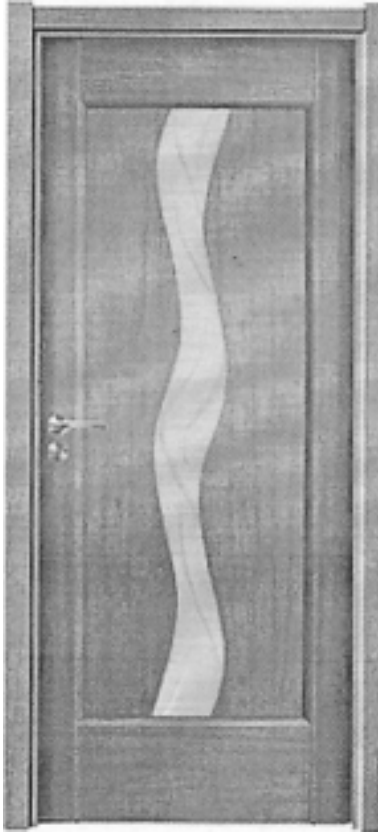

(21) f 2010 0324 - 2

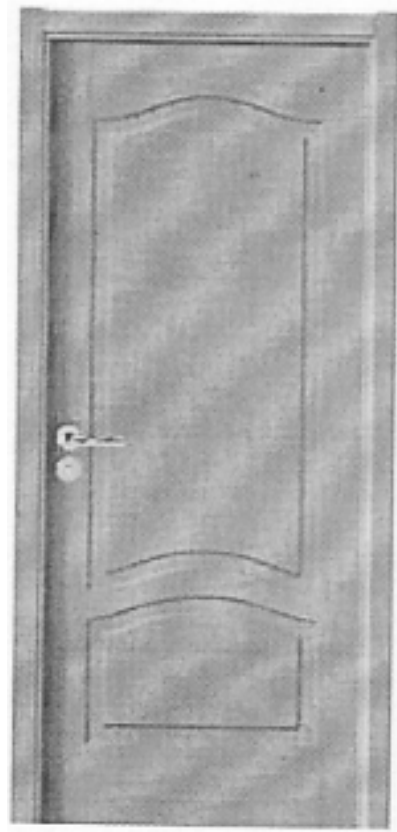

(21) f 2010 0324 - 4

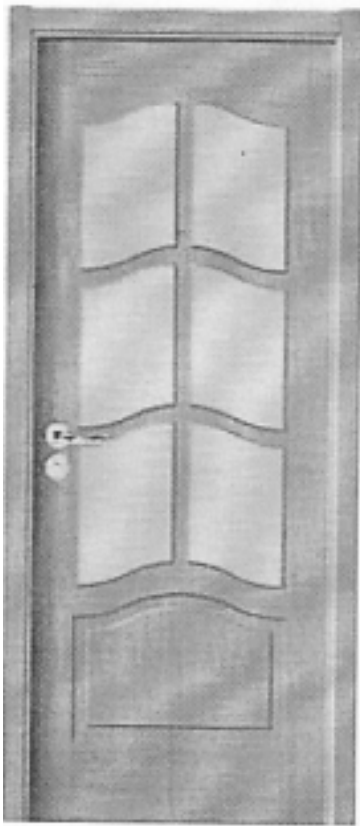

(21) f 2010 0324 - 3

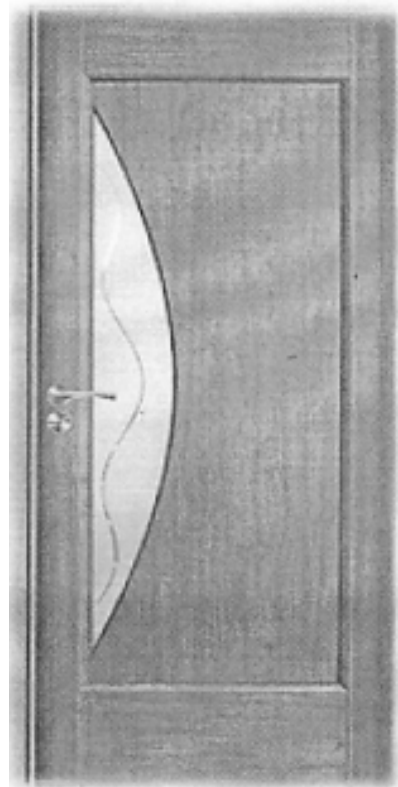

(21) f 2010 0324 - 5



(21) f 2010 0344; (22) 10.09.2010; (43) 16.09.2010; (71) S.C. ZHENG SHI INTERNATIONAL GROUP S.R.L., ȘOSEAUA DOBROEȘTI, NR. 47, BL. A, SC. 1, AP. 2, SECTOR 2, BUCUREȘTI, B; (74) RASKAI M M BREVMARC CONSULT S.R.L., STR. UNIRII, NR. 3, BL. D8, AP. 31, CJ 405200, DEJ; (54) UȘI ȘI ACCESORII, (28) 7, (51) 25-02

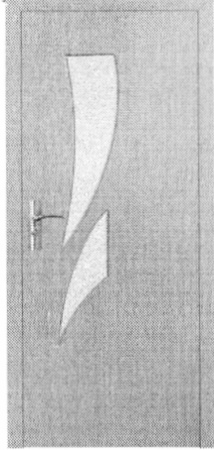

(21) f 2010 0344 - 1

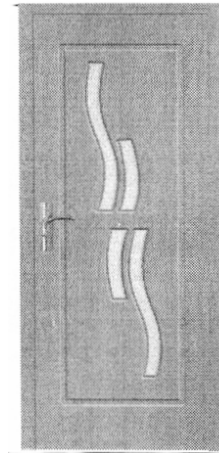

(21) f 2010 0344 - 4

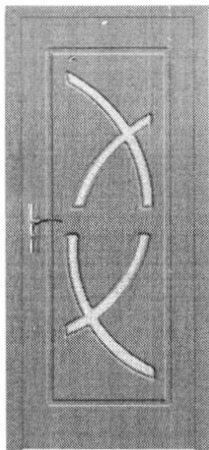

(21) f 2010 0344 - 2

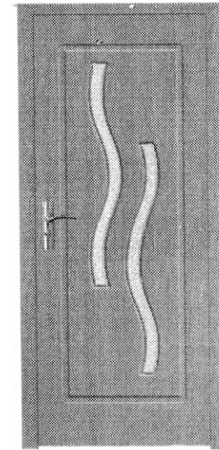

(21) f 2010 0344 - 5

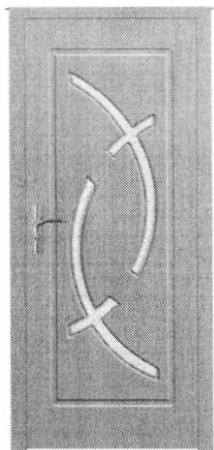

(21) f 2010 0344 - 3

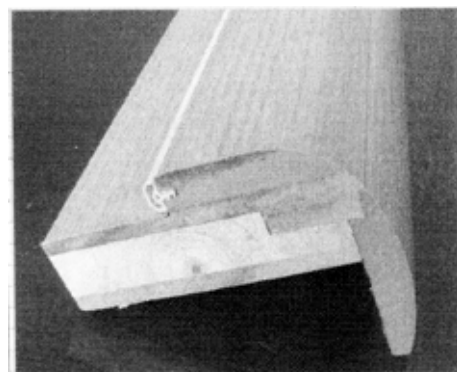

(21) f 2010 0344 - 6

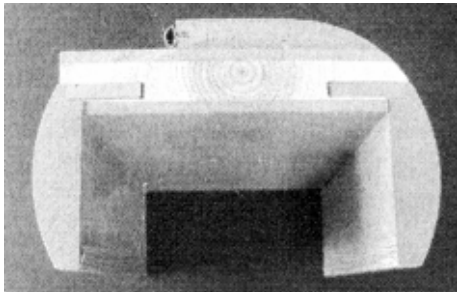

(21) f 2010 0344 - 7

---

(21) f 2010 0346; (22) 10.09.2010; (43) 16.09.2010; (71) S.C. ZHENG SHI INTERNATIONAL GROUP S.R.L., ȘOSEAUA DOBROEȘTI, NR. 47, BL. A, SC. 1, AP. 2, SECTOR 2, BUCUREȘTI, B; (74) RASKAI M M BREVMARC CONSULT S.R.L., STR. UNIRII, NR. 3, BL. D8, AP. 31, CJ 405200, DEJ; (54) UȘI, (28) 5, (51) 25-02

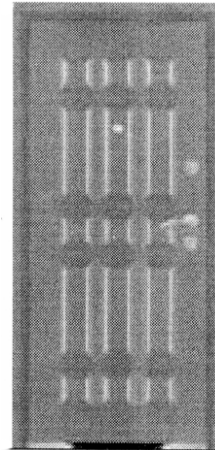

(21) f 2010 0346 - 3

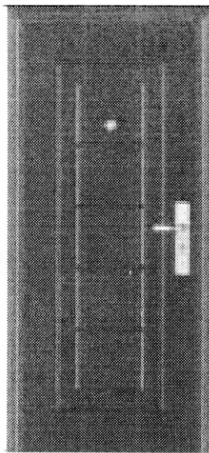

(21) f 2010 0346 - 1



(21) f 2010 0346 - 4

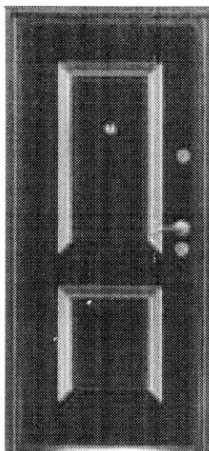

(21) f 2010 0346 - 2

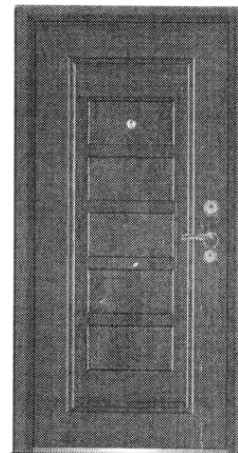

(21) f 2010 0346 - 5

---

**CLASA 26 - APARATE DE ILUMINAT**

(21) f 2010 0336; (22) 10.09.2010; (43) 16.09.2010;  
(71) ȘTEFĂNESCU CRISTINA, STR. BADEA CÂRȚAN,  
NR. 66, BL. 40, AP. 4, SECTOR 2, BUCUREȘTI, B 020664,  
B; (72) ȘTEFĂNESCU CRISTINA, (54) **SUPORT PENTRU  
CANDELĂ ȘI LUMÂNĂRI (LINIE DE PRODUSE DRACULA'S  
CASTLE SECRETS)**, (28) 2, (51) 26-01

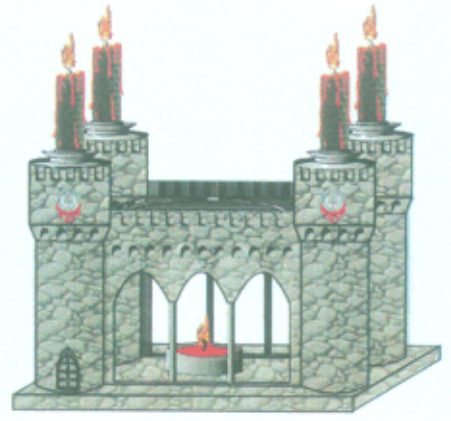

(21) f 2010 0336 - 1

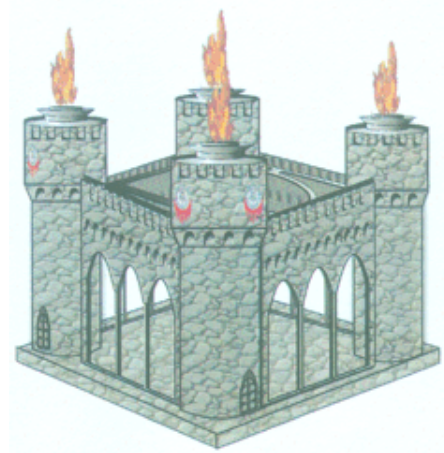

(21) f 2010 0336 - 2

**LISTA CERERILOR DE ÎNREGISTRARE  
A DESENELOR ȘI MODELELOR  
PUBLICATE, ARANJATE**

- **ÎN ORDINEA CRESCĂTOARE  
A NUMERELOR DE ÎNREGISTRARE**
- **ÎN ORDINEA ALFABETICĂ  
A SOLICITANȚILOR**

**LISTA CERERILOR DE ÎNREGISTRARE A DESENELOR ȘI MODELELOR PUBLICATE,  
ARANJATE ÎN ORDINEA CRESCĂTOARE A NUMERELOR DE ÎNREGISTRARE**

Numărul depozitului național	Clasa și subclasa	Data depozitului	Număr modele/desene	Data de publicare	Pagina
<b>f 2010 0247</b>	09-03	16.04.2010	1/0	02.09.2010	18
<b>f 2010 0248</b>	09-03	18.12.2009	1/0	02.09.2010	18
<b>f 2010 0308</b>	25-01	26.08.2010	1/1	02.09.2010	46
<b>f 2010 0309</b>	25-01	26.08.2010	1/1	02.09.2010	46
<b>f 2010 0310</b>	25-01	26.08.2010	1/1	02.09.2010	47
<b>f 2010 0311</b>	25-01	26.08.2010	1/1	02.09.2010	47
<b>f 2010 0312</b>	25-01	26.08.2010	1/1	02.09.2010	47
<b>f 2010 0313</b>	25-01	26.08.2010	1/1	02.09.2010	47
<b>f 2010 0314</b>	25-02	26.08.2010	1/1	02.09.2010	47
<b>f 2010 0315</b>	25-02	26.08.2010	1/1	02.09.2010	48
<b>f 2010 0316</b>	25-02	26.08.2010	1/1	02.09.2010	48
<b>f 2010 0317</b>	25-02	26.08.2010	1/1	02.09.2010	48
<b>f 2010 0318</b>	25-02	26.08.2010	1/1	02.09.2010	48
<b>f 2010 0319</b>	25-02	26.08.2010	1/1	02.09.2010	48
<b>f 2010 0320</b>	13-02	26.08.2010	1/1	02.09.2010	29
<b>f 2010 0321</b>	13-03	26.08.2010	1/2	02.09.2010	30
<b>f 2010 0322</b>	25-02	30.08.2010	1/1	02.09.2010	49
<b>f 2010 0323</b>	25-02	30.08.2010	1/1	02.09.2010	49
<b>f 2010 0324</b>	25-02	30.08.2010	5/5	02.09.2010	49
<b>f 2010 0326</b>	19-08	01.09.2010	2/2	04.09.2010	33
<b>f 2010 0327</b>	11-02, 04	01.09.2010	50/60	04.09.2010	19
<b>f 2010 0328</b>	19-08	02.09.2010	3/3	04.09.2010	34
<b>f 2010 0329</b>	20-03	06.09.2010	2/2	10.09.2010	36
<b>f 2010 0330</b>	15-01	07.09.2010	1/1	10.09.2010	33
<b>f 2010 0331</b>	13-03	07.09.2010	1/1	10.09.2010	30
<b>f 2010 0332</b>	23-03	08.09.2010	3/7	10.09.2010	44
<b>f 2010 0333</b>	10-02	10.09.2010	1/1	16.09.2010	19
<b>f 2010 0334</b>	02-03	10.09.2010	1/1	16.09.2010	13
<b>f 2010 0335</b>	09-03	10.09.2010	2/2	16.09.2010	18
<b>f 2010 0336</b>	26-01	10.09.2010	2/2	16.09.2010	53

Numărul depozitului național	Clasa și subclasa	Data depozitului	Număr modele/desene	Data de publicare	Pagina
<b>f 2010 0337</b>	19-08	10.09.2010	2/2	16.09.2010	34
<b>f 2010 0338</b>	21-01	10.09.2010	2/2	16.09.2010	36
<b>f 2010 0339</b>	03-03	10.09.2010	3/3	16.09.2010	15
<b>f 2010 0340</b>	02-02	10.09.2010	4/4	16.09.2010	13
<b>f 2010 0341</b>	07-01	10.09.2010	6/6	16.09.2010	15
<b>f 2010 0342</b>	02-07, 11-01	10.09.2010	7/7	16.09.2010	14
<b>f 2010 0343</b>	01-01	10.09.2010	6/6	16.09.2010	12
<b>f 2010 0344</b>	25-02	10.09.2010	7/7	16.09.2010	51
<b>f 2010 0345</b>	23-02	10.09.2010	3/3	16.09.2010	37
<b>f 2010 0346</b>	25-02	10.09.2010	5/5	16.09.2010	52
<b>f 2010 0347</b>	19-08	13.09.2010	2/2	16.09.2010	34
<b>f 2010 0348</b>	09-01	13.09.2010	1/5	16.09.2010	17
<b>f 2010 0349</b>	07-99	15.09.2010	1/2	23.09.2010	16
<b>f 2010 0350</b>	09-07	15.09.2010	1/2	23.09.2010	19
<b>f 2010 0351</b>	09-07	15.09.2010	1/1	23.09.2010	19
<b>f 2010 0352</b>	23-01	15.09.2010	1/1	23.09.2010	37
<b>f 2010 0353</b>	07-07	15.09.2010	1/2	23.09.2010	16
<b>f 2010 0354</b>	14-02	16.09.2010	1/1	23.09.2010	31
<b>f 2010 0355</b>	01-01	17.09.2010	1/1	23.09.2010	12
<b>f 2010 0356</b>	01-01	17.09.2010	1/1	23.09.2010	13
<b>f 2010 0357</b>	23-02	20.09.2010	1/2	23.09.2010	37
<b>f 2010 0358</b>	13-03	20.09.2010	1/3	23.09.2010	31
<b>f 2010 0359</b>	19-08	20.09.2010	2/4	23.09.2010	35
<b>f 2010 0360</b>	23-02	22.09.2010	15/41	28.09.2010	38
<b>f 2010 0361</b>	07-99	18.06.2010	1/1	28.09.2010	17
<b>f 2010 0362</b>	19-08	23.09.2010	1/1	28.09.2010	36

**LISTA CERERILOR DE ÎNREGISTRARE A DESENELOR ȘI MODELELOR PUBLICATE,  
ARANJATE ÎN ORDINEA ALFABETICĂ A SOLICITANȚILOR**

Nume și adresă solicitant	Număr depozit	Clasa și subclasa	Data de publicare	Pagina
<b>S.C. "COPIDEM" S.R.L.</b> , STR. MĂRĂȘEȘTI, NR. 75A, ONEȘTI, BC 601145, BC	f 2010 0332	23-03	10.09.2010	44
<b>S.C. ADY COMIMPEX GROUP 2004 S.R.L.</b> , ȘOSEAUA DE CENTURĂ, NR. 18, DOBROIEȘTI, IF	f 2010 0323	25-02	02.09.2010	49
<b>S.C. ADY COMIMPEX GROUP 2004 S.R.L.</b> , ȘOSEAUA DE CENTURĂ, NR. 18, DOBROIEȘTI, IF	f 2010 0324	25-02	02.09.2010	49
<b>S.C. AGROINDUSTRIALA BUCIUM S.A.</b> , PLOPII FĂRĂ SOȚ, NR. 18-22, FUNDAC, IS 700272, IS	f 2010 0326	19-08	04.09.2010	33
<b>ALICAT CONSULTING S.R.L.</b> , STR. TURNU- MĂGURELE, NR. 3, BL. C2, SC. 1, AP. 34, SECTOR 4, BUCUREȘTI, B 041711, B	f 2010 0354	14-02	23.09.2010	31
<b>S.C. BOROMIR PROD S.A.</b> , STR. ȘANTIERULUI, NR. 37, BUZĂU, BZ 120226, BZ	f 2010 0359	19-08	23.09.2010	35
<b>S.C. CARGILL OILS S.A.</b> , ȘOSEAUA BUCUREȘTI-PLOIEȘTI, NR. 19-21, ET. 7, BUCUREȘTI, B 013694, B	f 2010 0348	09-01	16.09.2010	17
<b>S.C. DAROX INTERMED TEAM S.R.L.</b> , ȘOSEAUA GIURGIULUI, NR. 12, BL. 2A, SC. 3, ET. 9 AP. 116, SECTOR 4, BUCUREȘTI, B 040651, B	f 2010 0360	23-02	28.09.2010	38
<b>S.C. DUAL MAN S.R.L.</b> , STR. DOINA, NR. 9, SECTOR 5, BUCUREȘTI, B 052151, B	f 2010 0322	25-02	02.09.2010	49
<b>S.C. ELECTROPUTERE S.A.</b> , STR. CALEA BUCUREȘTI, NR. 80, CRAIOVA, DJ 200515, DJ	f 2010 0320	13-02	02.09.2010	29
<b>S.C. ELECTROPUTERE S.A.</b> , STR. CALEA BUCUREȘTI, NR. 80, CRAIOVA, DJ 200515, DJ	f 2010 0321	13-03	02.09.2010	30
<b>FIORDEAN IOACHIM</b> , BD REPUBLICII, NR. 16, BL. 134, AP. 31, HUNEDOARA, HD 331049, HD	f 2010 0314	25-02	02.09.2010	47
<b>FIORDEAN IOACHIM</b> , BD REPUBLICII, NR. 16, BL. 134, AP. 31, HUNEDOARA, HD 331049, HD	f 2010 0317	25-02	02.09.2010	48
<b>FIORDEAN IOACHIM</b> , BD REPUBLICII, NR. 16, BL. 134, AP. 31, HUNEDOARA, HD 331049, HD	f 2010 0313	25-01	02.09.2010	47
<b>FIORDEAN IOACHIM</b> , BD REPUBLICII, NR. 16, BL. 134, AP. 31, HUNEDOARA, HD 331049, HD	f 2010 0318	25-02	02.09.2010	48



Nume și adresă solicitant	Număr depozit	Clasa și subclasa	Data de publicare	Pagina
<b>FIORDEAN IOACHIM</b> , BD REPUBLICII, NR. 16, BL. 134, AP. 31, HUNEDOARA, HD 331049, HD	f 2010 0311	25-01	02.09.2010	47
<b>FIORDEAN IOACHIM</b> , BD REPUBLICII, NR. 16, BL. 134, AP. 31, HUNEDOARA, HD 331049, HD	f 2010 0310	25-01	02.09.2010	47
<b>FIORDEAN IOACHIM</b> , BD REPUBLICII, NR. 16, BL. 134, AP. 31, HUNEDOARA, HD 331049, HD	f 2010 0319	25-02	02.09.2010	48
<b>FIORDEAN IOACHIM</b> , BD REPUBLICII, NR. 16, BL. 134, AP. 31, HUNEDOARA, HD 331049, HD	f 2010 0315	25-02	02.09.2010	48
<b>FIORDEAN IOACHIM</b> , BD REPUBLICII, NR. 16, BL. 134, AP. 31, HUNEDOARA, HD 331049, HD	f 2010 0316	25-02	02.09.2010	48
<b>FIORDEAN IOACHIM</b> , BD REPUBLICII, NR. 16, BL. 134, AP. 31, HUNEDOARA, HD 331049, HD	f 2010 0312	25-01	02.09.2010	47
<b>FIORDEAN IOACHIM</b> , BD REPUBLICII, NR. 16, BL. 134, AP. 31, HUNEDOARA, HD 331049, HD	f 2010 0309	25-01	02.09.2010	46
<b>FIORDEAN IOACHIM</b> , BD REPUBLICII, NR. 16, BL. 134, AP. 31, HUNEDOARA, HD 331049, HD	f 2010 0308	25-01	02.09.2010	46
<b>HOBAN TORIAN DOREL</b> , STR. VICTORIEI, NR. 78/21, BAIA MARE, MM 430122, MM	f 2010 0328	19-08	04.09.2010	34
<b>ITM ENTREPRISES</b> , 24, RUE AUGUSTE-CHABRIERES, PARIS, F 75015, FR	f 2010 0248	09-03	02.09.2010	18
<b>S.C. LIDER PAN S.R.L.</b> , STR. VLAD JUDEȚUL, NR. 6, BL. V12, SC. 2, ET. 8, AP. 52, SECTOR 3, BUCUREȘTI, B 031304, B	f 2010 0362	19-08	28.09.2010	36
<b>MARTINESCU PETRIȘOR</b> , STR. REGIEI, NR. 20, URZICENI, IL 925300, IL	f 2010 0357	23-02	23.09.2010	37
<b>MIHAELA ȘI FLORIN S.R.L.</b> , STR. TULCEA, NR. 8B, BL. R2, SC. D, ET. 3, AP. 75, CONSTANȚA, CT 900426, CT	f 2010 0343	01-01	16.09.2010	12
<b>S.C. ORNGAR S.R.L.</b> , STR. BOGATA, NR. F.N., TURDA, CJ 401117, CJ	f 2010 0327	11-02, 04	04.09.2010	19
<b>S.C. PLEVNEI S.A.</b> , CALEA PLEVNEI, NR. 145, SECTOR 3, BUCUREȘTI, B 060012, B	f 2010 0355	01-01	23.09.2010	12
<b>S.C. PLEVNEI S.A.</b> , CALEA PLEVNEI, NR. 145, SECTOR 3, BUCUREȘTI, B 060012, B	f 2010 0356	01-01	23.09.2010	13
<b>S.C. PRIMALACT S.R.L.</b> , STR. SOIMOSENI, NR. 7/B, SATU MARE, SM 440111, SM	f 2010 0347	19-08	16.09.2010	34

Nume și adresă solicitant	Număr depozit	Clasa și subclasa	Data de publicare	Pagina
<b>S.C. PROMAT S.R.L.</b> , STR. FRAȚII GOLEȘTI, BL. K28, SC. 1, AP. 4, CRAIOVA, 200092, DJ	f 2010 0358	13-03	23.09.2010	31
<b>RUSU IOAN</b> , STR. GHEORGHE DOJA, NR. 37, BL. 45F1, AP. 4, PLOIEȘTI, PH 100151, PH	f 2010 0330	15-01	10.09.2010	33
<b>RUSU IOAN</b> , STR. GHEORGHE DOJA, NR. 37, BL. 45F1, AP. 4, PLOIEȘTI, PH 100151, PH	f 2010 0331	13-03	10.09.2010	30
<b>RUXANDRA SOARE</b> , ȘOSEAUA BUCUREȘTI-PITEȘTI, NR. 19, CĂLINEȘTI, AG 117195, AG	f 2010 0329	20-03	10.09.2010	36
<b>ȘTEFĂNESCU CRISTINA</b> , STR. BADEA CÂRȚAN, NR. 66, BL. 40, AP. 4, SECTOR 2, BUCUREȘTI, B 020664, B	f 2010 0337	19-08	16.09.2010	34
<b>ȘTEFĂNESCU CRISTINA</b> , STR. BADEA CÂRȚAN, NR. 66, BL. 40, AP. 4, SECTOR 2, BUCUREȘTI, B 020664, B	f 2010 0336	26-01	16.09.2010	53
<b>ȘTEFĂNESCU CRISTINA</b> , STR. BADEA CÂRȚAN, NR. 66, BL. 40, AP. 4, SECTOR 2, BUCUREȘTI, B 020664, B	f 2010 0334	02-03	16.09.2010	13
<b>ȘTEFĂNESCU CRISTINA</b> , STR. BADEA CÂRȚAN, NR. 66, BL. 40, AP. 4, SECTOR 2, BUCUREȘTI, B 020664, B	f 2010 0338	21-01	16.09.2010	36
<b>ȘTEFĂNESCU CRISTINA</b> , STR. BADEA CÂRȚAN, NR. 66, BL. 40, AP. 4, SECTOR 2, BUCUREȘTI, B 020664, B	f 2010 0333	10-02	16.09.2010	19
<b>ȘTEFĂNESCU CRISTINA</b> , STR. BADEA CÂRȚAN, NR. 66, BL. 40, AP. 4, SECTOR 2, BUCUREȘTI, B 020664, B	f 2010 0342	02-07, 11-01	16.09.2010	14
<b>ȘTEFĂNESCU CRISTINA</b> , STR. BADEA CÂRȚAN, NR. 66, BL. 40, AP. 4, SECTOR 2, BUCUREȘTI, B 020664, B	f 2010 0340	02-02	16.09.2010	13
<b>ȘTEFĂNESCU CRISTINA</b> , STR. BADEA CÂRȚAN, NR. 66, BL. 40, AP. 4, SECTOR 2, BUCUREȘTI, B 020664, B	f 2010 0335	09-03	16.09.2010	18
<b>ȘTEFĂNESCU CRISTINA</b> , STR. BADEA CÂRȚAN, NR. 66, BL. 40, AP. 4, SECTOR 2, BUCUREȘTI, B 020664, B	f 2010 0341	07-01	16.09.2010	15
<b>ȘTEFĂNESCU CRISTINA</b> , STR. BADEA CÂRȚAN, NR. 66, BL. 40, AP. 4, SECTOR 2, BUCUREȘTI, B 020664, B	f 2010 0339	03-03	16.09.2010	15
<b>S.C. STERK PLAST S.R.L.</b> , ȘOSEAUA CONSTANȚEI, NR. 2, MEDGIDIA, CT 905600, CT	f 2010 0353	07-07	23.09.2010	16
<b>S.C. STERK PLAST S.R.L.</b> , ȘOSEAUA CONSTANȚEI, NR. 2, MEDGIDIA, CT 905600, CT	f 2010 0349	07-99	23.09.2010	16
<b>S.C. STERK PLAST S.R.L.</b> , ȘOSEAUA CONSTANȚEI, NR. 2, MEDGIDIA, CT 905600, CT	f 2010 0361	07-99	28.09.2010	17

Nume și adresă solicitant	Număr depozit	Clasa și subclasa	Data de publicare	Pagina
<b>S.C. STERK PLAST S.R.L.</b> , ȘOSEAUA CONSTANȚEI, NR. 2, MEDGIDIA, CT 905600, CT	f 2010 0352	23-01	23.09.2010	37
<b>S.C. STERK PLAST S.R.L.</b> , ȘOSEAUA CONSTANȚEI, NR. 2, MEDGIDIA, CT 905600, CT	f 2010 0351	09-07	23.09.2010	19
<b>S.C. STERK PLAST S.R.L.</b> , ȘOSEAUA CONSTANȚEI, NR. 2, MEDGIDIA, CT 905600, CT	f 2010 0350	09-07	23.09.2010	19
<b>TELEMAN LTD</b> , NISHAVA ST. 43, SOFIA, BG 1000, BG	f 2010 0247	09-03	02.09.2010	18
<b>S.C. ZHENG SHI INTERNATIONAL GROUP S.R.L.</b> , ȘOSEAUA DOBROEȘTI, NR. 47, BL. A, SC. 1, AP. 2, SECTOR 2, BUCUREȘTI, B	f 2010 0346	25-02	16.09.2010	52
<b>S.C. ZHENG SHI INTERNATIONAL GROUP S.R.L.</b> , ȘOSEAUA DOBROEȘTI, NR. 47, BL. A, SC. 1, AP. 2, SECTOR 2, BUCUREȘTI, B	f 2010 0345	23-02	16.09.2010	37
<b>S.C. ZHENG SHI INTERNATIONAL GROUP S.R.L.</b> , ȘOSEAUA DOBROEȘTI, NR. 47, BL. A, SC. 1, AP. 2, SECTOR 2, BUCUREȘTI, B	f 2010 0344	25-02	16.09.2010	51

**LISTA DESENELOR ȘI MODELELOR (DM)  
ÎNREGISTRATE ÎN REGISTRUL NAȚIONAL AL  
DESENELOR ȘI MODELELOR,  
CONFORM HOTĂRÂRII COMISIEI  
DE SPECIALITATE A O.S.I.M.**

- **DM depuse pe cale națională**
- **DM depuse pe cale internațională**

**LISTA DESENELOR ȘI MODELELOR ÎNREGISTRATE ÎN REGISTRUL DE  
DESENE ȘI MODELE, CONFORM HOTĂRĂRII COMISIEI DE EXAMINARE**

**Partea I - desene și modele depuse pe cale națională**

Nr. din Registrul de Desene și Modele	Nr. din Registrul cererilor depuse	Data depozitului	Titular	Publicat în BOPI - DM nr./data
019184	f 2009 0475	22.10.2009	S.C. CARNAVAL IMPEX S.R.L., BRAȘOV	10/30.10.2009
019185	f 2010 0008	19.01.2010	S.C. METALIM PROD S.R.L., BUCUREȘTI	1/29.01.2010
019186	f 2009 0468	15.10.2009	S.C. "PERLA COVASNEI" S.A., BUCUREȘTI	10/30.10.2009
019187	f 2009 0540	03.12.2009	S.C. STUDIO CASA S.R.L., LOCALITATEA DOBROEȘTI, JUDEȚUL ILFOV	12/30.12.2009
019188	f 2009 0550	15.12.2009	S.C. MIRACOLUL PLANTELOR S.R.L., TIMIȘOARA	12/30.12.2009
019189	f 2009 0547	09.12.2009	S.C. STERK PLAST S.R.L., LOCALITATEA MEDGIDIA, JUDEȚUL CONSTANȚA	12/30.12.2009
019190	f 2009 0495	05.11.2009	S.C. FARMEC S.A., CLUJ-NAPOCA	11/30.11.2009
019191	f 2009 0494	05.11.2009	S.C. FARMEC S.A., CLUJ-NAPOCA	11/30.11.2009
019192	f 2010 0053	16.02.2010	VNTK COMPACT S.R.L., BUCUREȘTI	2/26.02.2010
019193	f 2009 0467	09.09.2009	SUNECHO LIMITED, NICOSIA, CIPRU	3/30.10.2009
019194	f 2009 0303	17.07.2009	S.C. PATI BAR COCONUL S.R.L., COMUNA SĂGEATA, JUDEȚUL BUZĂU; S.C. CRISTAL IMPORT EXPORT 2007 S.R.L., COMUNA SĂGEATA, JUDEȚUL BUZĂU	7/30.07.2009
019195	f 2009 0424	21.09.2009	MICLE DANIEL, COMUNA ȘIȘEȘTI, JUDEȚUL MARAMUREȘ	9/30.09.2009
019196	f 2009 0493	05.11.2009	S.C. FARMEC S.A., CLUJ-NAPOCA	11/30.11.2009
019197	f 2009 0451	08.10.2009	S.C. STERK PLAST S.R.L., LOCALITATEA MEDGIDIA, JUDEȚUL CONSTANȚA	10/30.10.2009
019198	f 2009 0461	12.10.2009	S.C. CLIP SI CLIP S.R.L., GALAȚI	10/30.10.2009
019199	f 2009 0517	24.11.2009	S.C. EURO.EM.S.R.L., PIATRA-NEAMȚ	11/30.11.2009
019200	f 2009 0544	09.12.2009	PARVU DANIELA, BUCUREȘTI	12/30.12.2009
019228	f 2010 0032	01.02.2010	AS - PLASTIK ROM S.R.L., CONSTANȚA	2/26.02.2010

Nr. din Registrul de Desene și Modele	Nr. din Registrul cererilor depuse	Data depozitului	Titular	Publicat în BOPI - DM nr./data
019229	f 2009 0506	12.11.2009	OZONE LABORATORIES PHARMA S.R.L., BUCUREȘTI	11/30.11.2009
019230	f 2009 0505	12.11.2009	OZONE LABORATORIES PHARMA S.R.L., BUCUREȘTI	11/30.11.2009
019231	f 2009 0492	03.11.2009	OZONE LABORATORIES PHARMA S.R.L., BUCUREȘTI	11/30.11.2009
019232	f 2009 0491	03.11.2009	OZONE LABORATORIES PHARMA S.R.L., BUCUREȘTI	11/30.11.2009
019233	f 2009 0459	12.10.2009	S.C. NOVEI COM S.R.L., BACĂU	10/30.10.2009
019234	f 2009 0460	12.10.2009	S.C. NOVEI COM S.R.L., BACĂU	10/30.10.2009
019235	f 2009 0543	08.12.2009	S.C. GALMOPAN S.A., GALAȚI	12/30.12.2009
019236	f 2009 0559	22.12.2009	S.C. BILBOR MINERAL WATER S.R.L., LOCALITATEA PANTELIMON, JUDEȚUL ILFOV	12/30.12.2009
019237	f 2009 0516	23.11.2009	RUSNEAC ZOLTAN, SIGHETU MARMAȚIEI	11/30.11.2009
019238	f 2009 0450	06.10.2009	S.C. M PARASOLS S.R.L., BUCUREȘTI	10/30.10.2009
019239	f 2009 0551	16.12.2009	S.C.LICCO PROMT 2000 S.R.L., ARAD	12/30.12.2009
019240	f 2009 0341	04.08.2009	S.C. BRAVO INTERNAȚIONAL S.R.L., LOCALITATEA FUNDULEA, JUDEȚUL CLUJ	8/28.08.2009
019241	f 2009 0306	21.07.2009	S.C. MATTROM S.R.L., LOCALITATEA ASĂU, JUDEȚUL BACĂU	7/30.07.2009
019242	f 2009 0532	26.11.2009	S.C. WAP INVEST S.R.L., LOCALITATEA VOLUNTARI, JUDEȚUL ILFOV	12/30.12.2009
019243	f 2009 0382	27.08.2009	S.C. ATELIERELE CFR GRIVIȚA S.A., BUCUREȘTI	9/30.09.2009
019244	f 2009 0474	22.10.2009	S.C. ATELIERELE CFR GRIVIȚA S.A., BUCUREȘTI	10/30.10.2009
019245	f 2009 0518	24.11.2009	S.C. MICROSIF HARDWARE S.R.L., BUCUREȘTI	11/30.11.2009
019246	f 2010 0003	18.01.2010	S.C. BETAK S.A., BISTRIȚA	1/29.01.2010
019247	f 2010 0046	15.02.2010	S.C. CĂTĂLIN INTERNAȚIONAL S.R.L., LOCALITATEA CRISCIOR, JUDEȚUL HUNEDOARA	2/26.02.2010

Nr. din Registrul de Desene și Modele	Nr. din Registrul cererilor depuse	Data depozitului	Titular	Publicat în BOPI - DM nr./data
019248	f 2010 0050	28.01.2010	S.C. TREI BRAZI S.R.L., VASLUI	2/26.02.2010
019249	f 2010 0071	05.03.2010	MARTINESCU PETRIȘOR, URZICENI	3/30.03.2010
019250	f 2010 0081	18.03.2010	LACHE MARIAN FLORIN, CURTEA DE ARGEȘ	3/30.03.2010
019251	f 2010 0117	19.04.2010	S.C. FANYON S.R.L., BRĂILA	4/30.04.2010
019252	f 2010 0044	12.02.2010	PRISĂCARU EUGEN, ARAD; PERESSINI STEFANO, ITALIA	2/26.02.2010
019253	f 2010 0047	15.02.2010	CRUȘITU RAMONA, BRAȘOV; CIOACATA COSTEL, BUCUREȘTI	2/26.02.2010
019254	f 2010 0078	15.03.2010	AS - PLASTIK ROM S.R.L., CONSTANȚA	3/30.03.2010
019255	f 2010 0095	25.03.2010	INSTITUTUL NAȚIONAL DE CERCETĂRI AEROSPAȚIALE "ELIE CARAFOLI" - INCAS, BUCUREȘTI	4/30.04.2010
019256	f 2010 0089	22.03.2010	S.C. ZHENG SHI INTERNAȚIONAL GROUP S.R.L., BUCUREȘTI	4/30.04.2010
019257	f 2010 0105	02.04.2010	INSTITUTUL NAȚIONAL DE CERCETĂRI AEROSPAȚIALE "ELIE CARAFOLI", BUCUREȘTI	4/30.04.2010
019258	f 2010 0116	16.04.2010	S.C. LEGMAS S.A., NĂVODARI	4/30.04.2010
019259	f 2010 0118	19.04.2010	S.C. AUTOMOTIVE TRADING S.R.L., LOCALITATEA MIROSLAVA, JUDEȚUL IAȘI	4/30.04.2010
019260	f 2010 0157	11.05.2010	S.C. MARTPLAST S.R.L., URZICENI	5/28.05.2010
019261	f 2010 0164	14.05.2010	S.C. MARTPLAST S.R.L., URZICENI	5/28.05.2010
019262	f 2010 0171	20.05.2010	MARTINESCU D. PETRIȘOR, URZICENI	5/28.05.2010
019263	f 2010 0174	25.05.2010	S.C. ASTRA VAGOANE CĂLĂTORI S.A., ARAD	5/28.05.2010
019273	f 2009 0215	20.05.2009	S.C. SERPLAST S.R.L., ORADEA	5/29.05.2009



**Partea a II a - desene și modele depuse pe cale internațională**

Nr. din Registrul Național al Desene și Modele	Nr. din Registrul Național al cererilor depuse	Data depozitului	Titular	Publicat în Buletinul de Desene și Modele Internaționale numărul/data
019226	f 2010 0140	26.02.2010	LEDO D D. ZAGREB, CROAȚIA	7/30.07.2010
019227	f 2010 0142	27.10.2009	ULRIC DE VARENS S.A., SOCIÉTÉ ANONYME, FRANȚA	7/30.07.2010
019264	f 2010 0064	08.01.2010	CHANEL, FRANȚA	5/28.05.2010
019265	f 2010 0065	13.10.2009	ZIVCO ILIJEVSKI, CROAȚIA	5/28.05.2010

**LISTA CERERILOR DE DESENE ȘI MODELE  
RESPINSE CONFORM HOTĂRÂRII COMISIEI DE  
SPECIALITATE A O.S.I.M.**

**LISTA CERERILOR DE DESENE ȘI MODELE RESPINSE CONFORM HOTĂRÂRII  
COMISIEI DE EXAMINARE DM**

Nr. din Registrul Național al cererilor depuse	Data depozitului	Titularul	Hotărârea
f 2009 0545	09.12.2009	S.C. SALBAC DRY SALAMI S.R.L., BACĂU	Respinsă din examinare de fond
f 2010 0052	16.02.2010	S.C. TREI BRAZI S.R.L., VASLUI	Respinsă din examinare de fond
f 2010 0093	24.03.2010	AS - PLASTIK ROM S.R.L., CONSTANȚA	Respinsă din examinare de fond
f 2010 0100	30.03.2010	S.C. CARPATINA S.A., BUCUREȘTI	Respinsă din examinare preliminară
f 2010 0130	27.04.2010	S.C. LOOK MEDIA ADVERTISING S.R.L., BUZĂU	Respinsă din examinare de fond
f 2010 0185	28.05.2010	S.C. AREAL S.R.L., GALAȚI	Respinsă din examinare preliminară
f 2010 0201	01.06.2010	ZAMFIR TRAIAN, TIMIȘOARA; CIOANĂ CRISTIAN, LOCALITATEA REȘIȚA, JUDEȚUL CARAȘ-SEVERIN; COSMA CRISTIAN, ARAD	Respinsă din examinare preliminară
f 2010 0202	02.06.2010	S.C. LINKS CORPORATE & BRANDING COMMUNICATIONS S.R.L., BUCUREȘTI	Respinsă din examinare preliminară

**| MENȚINERI ÎN VIGOARE**

**TABEL MENȚINERI ÎN VIGOARE ALE  
CERTIFICATELOR DE ÎNREGISTRARE A DM**

Nr. certificat	Nr. depozit	Societate și oraș	Termen de valabilitate
015011	f 2004 0084 26.01.2004	ARDELEAN MIRCEA FLORIAN, ORADEA	26.01.2009 26.01.2014
015429	f 2004 0194 13.02.2004	S.C. ROMANIAN BILLBOARD NETWORK S.R.L., IAȘI	13.02.2009 13.02.2014
015385	f 2004 0195 23.02.2004	S.C. ROMANIAN BILLBOARD NETWORK S.R.L., IAȘI	23.02.2009 23.02.2014
016207	f 2004 0365 05.04.2004	S.C. ROMANIAN BILLBOARD NETWORK S.R.L., IAȘI	05.04.2009 05.04.2014
015540	f 2004 0689 23.06.2004	S.C. MARTPLAST S.R.L., LOCALITATEA URZICENI, JUDEȚUL IALOMIȚA	23.06.2009 23.06.2014
015784	f 2004 1264 02.12.2004	S.C. NAPOCHIM S.A., CLUJ-NAPOCA	02.12.2009 02.12.2014
015578	f 2004 1283 08.12.2004	MARTINESCU P. CRISTINA, URZICENI	08.12.2009 08.12.2014
015538	f 2004 1291 14.12.2004	S.C. HONEST GENERAL TRADING S.R.L., BUCUREȘTI	14.12.2009 14.12.2014
015844	f 2005 0034 24.01.2005	S.C. ALMETAL S.R.L., CLUJ-NAPOCA	24.01.2010 24.01.2015
015742	f 2005 0111 17.02.2005	S.C. HONEST GENERAL TRADING S.R.L., BUCUREȘTI	17.02.2010 17.02.2015
016133	f 2005 0508 14.06.2005	S.C. ROMIND T&G S.R.L., PANTELIMON, JUDEȚUL ILFOV	14.06.2010 14.06.2015
016431	f 2005 0552 28.06.2005	S.C. MEGA PRESS FM S.R.L., BAIA MARE	28.06.2010 28.06.2015
016283	f 2005 0628 19.07.2005	GLAXOSMITHKLINE CONSUMER HEALTHCARE GMBH & CO. KG, GERMANIA	19.07.2010 19.07.2015
016278	f 2005 0633 21.07.2005	GM DAEWOO AUTO & TECHNOLOGY COMPANY, REPUBLICA COREEA	21.07.2010 21.07.2015
016277	f 2005 0634 21.07.2005	GM DAEWOO AUTO & TECHNOLOGY COMPANY, REPUBLICA COREEA	21.07.2010 21.07.2015

Nr. certificat	Nr. depozit	Societate și oraș	Termen de valabilitate
016408	f 2005 0697 15.08.2005	S.C. RONDOCARTON S.R.L., COMUNA APAHIDA, JUDEȚUL CLUJ	15.08.2010 15.08.2015
016284	f 2005 0714 19.08.2005	GLAXOSMITHKLINE CONSUMER HEALTHCARE GMBH & CO.KG, GERMANIA	19.08.2010 19.08.2015
016511	f 2005 0802 19.09.2005	S.C. RONDOCARTON S.R.L., COMUNA APAHIDA, JUDEȚUL CLUJ	19.09.2010 19.09.2015
016440	f 2005 0810 28.09.2005	CADBURY ROMANIA S.A., BUCUREȘTI	28.09.2010 28.09.2015
016822	f 2005 0811 28.09.2005	CADBURY ROMANIA S.A., BUCUREȘTI	28.09.2010 28.09.2015
016671	f 2005 1024 09.12.2005	S.C. MARTPLAST S.R.L., LOCALITATEA URZICENI, JUDEȚUL IALOMIȚA	09.12.2010 09.12.2015
016707	f 2005 1045 20.12.2005	S.C. ROMAQUA GROUP S.A., LOCALITATEA BORSEC, JUDEȚUL HARGHITA	20.12.2010 20.12.2015

**LISTA CERTIFICATELOR DE ÎNREGISTRARE A  
DESENELOR ȘI MODELELOR REÎNNOITE,  
ȘI PERIOADA DE VALABILITATE A ACESTORA**



## TABEL REÎNNOIRI ALE CERTIFICATELOR DE ÎNREGISTRARE DM

Nr. certificat	Nr. depozit	Societate și oraș	Termen de valabilitate
001279 (3R)	1995/3224 11.09.1995	LINGNER & FISCHER GMBH, BADEN, GERMANIA	11.09.2010 11.09.2015
003946 (3R)	1996/4153 23.05.1996	MARTINESCU D. PETRIȘOR, LOCALITATEA MANASIA, JUDEȚUL IALOMIȚA	23.05.2011 23.05.2016
009509 (2R)	f 2000 0616 05.06.2000	S.C. EUROSILVER S.R.L., ARAD	05.06.2010 05.06.2015
009510 (2R)	f 2000 0617 05.06.2000	S.C. EUROSILVER S.R.L., ARAD	05.06.2010 05.06.2015
009940 (2R)	f 2000 0786 03.07.2000	S.C. JIDVEI S.R.L. - FILIALA ALBA, JIDVEI, JUDEȚUL ALBA	03.07.2010 03.07.2015
009538 (2R)	f 2000 0789 06.07.2000	S.C. FEROMET M S.R.L., LOCALITATEA IZVOARE, JUDEȚUL NEAMȚ	06.07.2010 06.07.2015
010120 (2R)	f 2000 0818 19.07.2000	S.C. QUADRANT AMROQ BEVERAGES S.R.L., BUCUREȘTI	19.07.2010 19.07.2015
010121 (2R)	f 2000 0818 19.07.2000	S.C. QUADRANT AMROQ BEVERAGES S.R.L., BUCUREȘTI	19.07.2010 19.07.2015
010061 (2R)	f 2000 1138 29.09.2000	PETER OPSVIK AS, OSLO, NORVEGIA	29.09.2010 29.09.2015
010201 (2R)	f 2000 1251 30.10.2000	S.C. EXIMPROD GRUP S.R.L., BUZĂU	30.10.2010 30.10.2015

**LISTA TITULARILOR DECĂZUȚI  
DIN DREPTURI**

## DECĂDERI

Nr. certificat	Nr. depozit/dată	Societatea	Data decăderii
018970	f 2009 0375 18.08.2009	S.C. ICOS TRADING S.A., SIBIU	08.08.2010
018971	f 2009 0374 18.08.2009	S.C. ICOS TRADING S.A., SIBIU	08.08.2010
018975	f 2009 0228 28.05.2009	S.C. JUGAO IMPEX S.R.L., BUCUREȘTI	03.09.2010
019012	f 2009 0317 23.07.2009	S.C. FORT INVEST SRL, BUCUREȘTI	03.09.2010
018982	f 2009 0364 13.08.2009	S.C. ICOS TRADING S.A., SIBIU	03.09.2010
019015	f 2009 0434 30.09.2009	S.C. KRYPTON 94 EXIM S.R.L., BUCUREȘTI	03.09.2010
015511	f 2004 0470 28.04.2004	DOBRA FELICIAN MARIUS, AUSTRIA	28.10.2009
009022	f 2000 0018 12.01.2000	S.C. GRUPUL INDUSTRIAL ELECTROCONTACT S.A., BOTOȘANI	12.07.2010
009247	f 2000 0034 21.01.2000	CASA DE VINURI PIETROASA S.R.L., COMUNA PIETROASELE, JUDEȚUL BUZĂU	21.07.2010
000971	1995/2373 29.03.1995	S.C. RONALDI COM S.R.L., IAȘI	29.09.2010
001108	1995/2358 22.03.1995	S.C. NAPOCHIM S.A, CLUJ-NAPOCA	22.09.2010
001021	1995/2111 17.01.1995	S.C. SAMUS MEX S.A., LOCALITATEA DEJ, JUDEȚUL CLUJ	17.07.2010
009024	f 2000 0108 19.01.2000	S.C. RAREXMOND S.R.L., BUCUREȘTI	19.07.2010
009184	f 2000 0107 19.01.2000	S.C. RAREXMOND S.R.L., BUCUREȘTI	19.07.2010
009060	f 2000 0027 18.01.2000	YOUNGER KAROM PRODUCTION COMPANY S.R.L., BUCUREȘTI	18.07.2010

**REVALIDĂRI ALE CERTIFICATELOR  
DE ÎNREGISTRARE**

**REVALIDĂRI ALE CERTIFICATELOR DE ÎNREGISTRARE A DM**

Nr. certificat	Nr. depozit	Titular	Data revalidării
014833	f 2004/0007 06.01.2004	S.C. UZINELE TEXTILE TIMIȘOARA S.A., LOCALITATEA TIMIȘOARA, JUDEȚUL TIMIȘ	25.11.2009

**MODIFICĂRI ÎN SITUAȚIA JURIDICĂ  
A TITULARILOR**

## **MODIFICĂRI IN SITUAȚIA JURIDICĂ A CERERILOR/CERTIFICATELOR DM**

1. Solicitantul cererii de înregistrare desene și modele referitoare la depozitul **nr. f 2010 0143**, din data de **03.05.2010**, **S.C. WINDAS CONSULTING S.R.L.**, cu sediul în București, sector 5, str. Dr. Turnescu, nr. 15, et. 1, ap. 3, camerele 2 și 3, și-a schimbat adresa în **județul Ilfov, localitatea Otopeni, str. T. Vladimirescu, nr. 29A, camerele 2, 3, 4.**
2. Solicitantul cererilor de înregistrare desene și modele referitoare la depozitele **nr. f 2010 0089, f 2010 0045, f 2010 0193**, **S.C. ZHENG SHI INTERNATIONAL GROUP**, cu sediul în București, șos. Colentina, nr. 312A, sector 3, și-a schimbat adresa în **București, șos. Dobroiești, nr. 47, bl. A, sc. 1, ap. 2, sector 2.**
3. Titularul certificatului de înregistrare **nr. 019132, DE-CO ELECTRIC LIGHTING S.R.L.**, cu sediul în localitatea Afumați, șos. București-Urziceni, nr. 64A, județul Ilfov, **a cesionat total drepturile ce decurg din acesta dlui BINBUNGA MUZAFER, cu domiciliul în București, str. Mișca Petre, nr. 2, bl. M83, ap. 101, sector 5.**
4. Titularul certificatului de înregistrare **nr. 019132, BINBUNGA MUZAFER**, cu sediul în București str. Mișca Petre, nr. 2, bl. M83, ap. 101, sector 5, **a desemnat, ca mandatar autorizat, societatea INVENTA - Agenție de Proprietate Intelectuală S.R.L.**, cu sediul în **București, bd Corneliu Coposu, nr. 7, bl. 104, sc. B, et. 2, ap. 31, sector 3.**
5. Titularul certificatului de înregistrare **nr. 016506, S.C. FARMEC S.A.**, cu sediul în Cluj-Napoca, str. Henri Barbusse, nr. 16, județul Cluj, **a desemnat, ca mandatar autorizat, societatea Cabinet de Proprietate Industrială Lucăcel Mihaiela I.I.**, cu sediul în **București, Aleea Rotundă, nr. 2, bl. H8, sc. 2, et. 4, ap. 38, sector 3.**
6. Titularul certificatului de înregistrare **nr. 018850 a schimbat denumirea comercială** din InBev Romania S.A. în **Bergenbier S.A.**, cu sediul în **București, bd Dimitrei Pompei, nr. 9-9A, clădirea 20, et. 1, sector 2.**
7. Titularul certificatului de înregistrare **nr. 008728, S.C. ARCONS S.R.L.**, cu sediul în Buzău, str. Unirii, bl. P6A, ap. 9, județul Buzău, **a desemnat, ca mandatar autorizat, societatea Cabinet de Proprietate Industrială "Lazăr Elena"**, cu sediul în **Buzău, str. Unirii Centru, bl. 16C, ap. 12, județul Buzău.**



8. Titularul certificatului de înregistrare **nr. 016433, S.C. COLIBRI TOUR S.R.L.**, cu sediul în localitatea Lancram, municipiul Sebeș, nr. 350, județul Alba, **renunță să mai fie reprezentat în fața OSIM de mandatarul legal Cabinet Individual GREAVU DOINA MARIANA**, cu sediul în **Sibiu, str. C. Noica, bl. 2, ap. 21.**
  
9. Ca urmare a **Hotărârii nr. 145, din data de 8 iunie 2001**, a consiliului local al Municipiului Alba-Iulia, s-a hotărât **schimbarea denumirii străzii din str. Regele Carol I, nr. 20, în str. T. Vladimirescu, nr. 20, județul Alba.** Această schimbare este valabilă pentru titularul certificatului de înregistrare **nr. 019204, dl POPA IOAN**, cu domiciliul în **localitatea Alba Iulia, str. T. Vladimirescu, nr. 20, județul Alba .**
  
10. Titularul certificatelor de înregistrare **nr. 016666 și 016752, S.C. INDUSTRIAL SYSTEMS S.R.L.**, a **schimbat sediul societății** din București, str. Fabrica de Chibrituri, nr. 24-26, sector 5, în **localitatea Jilava, șos. Giurgiului, nr. 48U, camera 3, parter, județul Ilfov.**
  
11. Titularul certificatelor de înregistrare **nr. 016666 și 016752, S.C. INDUSTRIAL SYSTEMS S.R.L.**, cu sediul în **localitatea Jilava, șos. Giurgiului, nr. 48U, camera 3, parter, județul Ilfov**, **renunță să mai fie reprezentat în fața OSIM de mandatarul legal S.C. SOLO INVEST S.R.L.**, cu sediul în **București, Calea 13 Septembrie, nr. 104, bl. 48, ap. 8, sector 5.**

## **DIVERSE**

- **LISTA AGENȚIILOR SPECIALIZATE, A CONSILIERILOR ÎN PROPRIETATE INDUSTRIALĂ ȘI A MANDATARILOR AUTORIZAȚI ÎN PROPRIETATE INDUSTRIALĂ**
- **CENTRE REGIONALE PENTRU PROMOVAREA PROPRIETĂȚII INDUSTRIALE ÎN ROMÂNIA**
- **ANUNȚURI OFICIALE**
- **MATERIALE INFORMATIVE DIN DOMENIUL PROPRIETĂȚII INDUSTRIALE**

**ROMÂNIA**  
**OFICIUL DE STAT PENTRU INVENȚII ȘI MĂRCI**

**ORDIN nr. 157**  
**24 iulie 1997**

Directorul General al Oficiului de Stat pentru Invenții și Mărci,  
Având în vedere prevederile art. 14, alin. 3, din Legea 64/1991, privind brevetele de invenție, și  
Regula 2.5, din H.G. 152/92, referitoare la profesia de consilier în proprietate industrială,

**ORDIN:**

Art. 1. Persoanele ale căror nume figurează în lista anexă la prezentul Ordin, precum și firmele specializate în proprietate industrială se înscriu în **REGISTRUL NAȚIONAL AL CONSILIERILOR ÎN PROPRIETATE INDUSTRIALĂ**, cu menționarea specializării.

Art. 2. Prezentul ordin se va publica în Buletinul Oficial de Proprietate Industrială.

Director General

AGENȚIILE SPECIALIZATE ÎN PROPRIETATE INDUSTRIALĂ  
pentru luna septembrie 2010

Data înființării	Nr. registru agenții	Denumirea completă a cabinetului/agenției Adresa Consilieri cu drept de practică	Domenii	Statut juridic
27.03.1991	001	<b>INVENTA – AGENȚIE DE PROPRIETATE INTELECTUALĂ S.R.L.</b>  București, Bdul Corneliu Coposu nr. 7, bl. 104, sc. 2, ap.31, sect.3, cod 030602, Tel: 021/3200285, Fax: 021/3228325, e-mail: contact@inventa.ro, inventa@mark-patent.ro, turcanu@inventa.ro, GSM: 0744 324510 Prof. univ. dr. ing. Țurcanu Constantin, Ing. Velțan Loredana, Ing. Secăreanu Doina, ec. Bodomoi Otilia Florentina, arh.dr.ing. Țurcanu Costin Radu, dr.ing. Gheorghe Bucșă, Dr. ing. Lorentț Alexandru, prof.univ.dr.chim. Ungureanu Mihaela	Brevete Mărci Desene Topografii	SRL
29.05.1991	002	<b>CABINET ENPORA S.R.L.</b>  București, str. George Calinescu nr.52A, ap.1, 011694, Tel: 021 2300990; 031 1001634, Fax: 021 2302311; 031 1007927, pop@patents.ro Ing. Pop Virginia Daisy, Ing. Pop Călin Radu, Ing. Popescu Bianu Anca, jur. Tărchilă Nicoleta Aurica, ing. Gruia Amelia Elena	Brevete Mărci Desene Topografii	SRL
23.07.1991	003	<b>PATENTMARK S.R.L.</b>  București str. Dr. N. Turnescu nr. 2,ap.2, sector 5, cod 050467Tel: 021/3121669, Fax: 021/2233963, stema@pcnet.ro Mohonea Liliana, Mohonea Cristian, Borlan T. Radu, Marinescu Ruxandra	Brevete Mărci Desene Topografii	SRL
18.12.1991	004	<b>RODALL AGENȚIE DE PROPRIETATE INDUSTRIALĂ S.R.L.</b>  București, Str. Polonă nr. 115, bl. 15, sc. A, ap. 19 sector 1, cod 010497, Tel: 021/2108342, GSM: 0722 652111, Fax:021/2105794, rodall@b.astral.ro Jur. Bălan Gheorghită, Pițu Dalila	Brevete Mărci Desene Topografii	SRL
25.08.1992	005	<b>INTELECT S.R.L.</b>  Oradea, B-dul Dacia nr. 48 Bl. D10, Ap.3, Tel: 0259/453847, Fax:0259/268094, OP 9-CP 128, cod 410346,e-mail: info@intelect.ro, GSM: 0745 040831 Buzlea Elisabeta, Buzlea Mircea Valentin, Buzlea Narcisa Florica	Brevete Mărci Desene Topografii	SRL

08.09.1992	006	<b>A.G.V. –AGENTIE DE PROPRIETATE INDUSTRIALA SRL</b>  Bucuresti, sector 1, str. Clucereasa Elena nr.67, tel/fax: 0216664311, mobil: 0744369265, ion.costin@yahoo.de Ion Costin	Mărci Desene	SRL
04.12.1992	008	<b>CONSTANTIN GHIȚĂ OFFICE SRL</b>  Timișoara, str. Take Ionescu nr. 24-28 sc. B ap. 2 judetul Timiș, cod 300042, Tel/Fax: 0256/435976, GSM: 0744 162462, e-mail: ghita@ghitaconstantin.ro, clelia@ghitaconstantin.ro, www.ghitaconstantin.ro Ing. Ghiță Constantin, Pop Motogna Clelia	Brevete Mărci Desene	SRL
13.05.1993	010	<b>ROMINVENT S.A</b>  București, Str. Ermil Pangratti nr. 35, et.1, sect.1, cod 011882, Tel: 021/2312515, 2312541,Fax: 021/2312550, 2312454,e-mail: office@rominvent.ro Ing.Enescu Lucian, Chim. Larion Sonia, Jur. Mocanu Ion, Fiz. Nicolaescu Daniella, Ec. Ghenu Mihaela, Ing.Teodorescu Mihaela, Ing. Cosmina Fierăscu, Ing. Ploscă Daniel, Ing. Spătaru Daniela, Ing. Alexandra Hașiu, Dr. Ing. Cristina Popa, Ec. Joitoiu Andreea Simona, Bio.Enescu Miruna, farm.Dumitrescu Artemis Sorina, jur. Markusev Denisa Mary, ec. Olteanu Camelia, jur. Dragulin Ioana, ing. Petcu Costin, jur. Martinescu Alina Nicoleta, jur. Pasanciuc Laura, ing. Cocos Ștefan	Brevete Mărci Desene Topografii	SA
13.03.1995	014	<b>PERSOANĂ FIZICĂ INDEPENDENTĂ TĂTARU DOINA</b>  Piatra Neamț, Str. Apele Minerale nr. 4. cod 610121 Tel: 0233/223602, e-mail: doina_tataru@msn.com Tătaru Doina	Brevete Mărci Desene	PF
30.03.1995	015	<b>CABINET M. OPROIU - CONSILIERE ÎN PROPRIETATE INTELLECTUALĂ SRL</b>  București, Str. Popa Savu, nr. 42, parter, sector 1, cod 011434, Tel: 021/2602833; 021/ 2602834, Fax: 021/2602836; 021/2602835, P.O.Box 2-229, e-mail: office@oproiu.ro Fiz. Oproiu Margareta, MBA arh.Vasilescu Raluca, jur. Sturza Ioana, , ing.chim.Marin Elena, ing.Ene Silvia, ec. MBA Pătrascu Georgiana, ing.chim.Petrea Dana Maria, filolog Oana Țambrea, ing.chim.Filippi Valentina, ing.chim. Georgescu Cristina, ing.mec. Popescu Mariana	Brevete Mărci Desene Topografii	SRL
21.05.1996	017	<b>AGENȚIA DE PROPRIETATE INDUSTRIALĂ “LABIRINT”</b>  Arad, Str. Coriolan Petreanu nr. 28, cod 310151 Tel/Fax: 0257/255842, GSM: 0722 458129, e-mail: info@labirint.ro Ing. Ivanca Maria	Brevete Mărci Desene	CI

14.11.1996	018	<b>INTEGRATOR Consulting SRL</b> Cluj Napoca, str. Dunării nr. 25 bl.C1 ap.5, , jud. Cluj, cod 400593 Tel/Fax: 0264/442817, GSM: 0745235585, e-mail: dorin.isoc@aut.utcluj.ro Isoc Dorin	Brevete Mărci Desene	SRL
1997	019	<b>LOYAL PARTNERS -AGENȚIE DE PROPRIETATE INTELLECTUALĂ</b> Galati, Str. Portului nr.23, Parcul De Soft, cam.307, cod 800025, tel/fax: 0236/407032, GSM: 0722 744241, office@loyalpartners.ro www.loyalpartners.ro ing.av. Pușcașu Dan	Brevete Mărci Desene Topografii	SRL
01.07.1997	020	<b>AGENȚIE DE PROPRIETATE INTELLECTUALĂ ȘI TRANSFER DE TEHNOLOGIE -AGPITT-SRL</b> București, B-dul Libertății nr. 12, bl.113, sc.2, ap.28, sector 4; cod 040129, CP 42-106, Tel: 3177693;;Fax: 021/3177584, GSM: 0744293552; 0724539752, e-mail: faighenov@xnet.ro; office@agpitt.ro Ing.jur. Faighenov Marioara	Brevete Mărci Desene	SRL
10.07.1997	016	<b>MILENIUL 3 – AGENȚIE DE PROPRIETATE INDUSTRIALĂ SRL</b> Pașcani, Str. Moldovei nr. 10, bl. Crinul, sc. A, ap. 28, jud Iași, cod 705200, Tel/Fax: 0232/719190; GSM: 0740 820582 Ing.Burțilă Ioan	Brevete Mărci Desene	SRL
03.10.1997	021	<b>LAZĂR ELENA CABINET DE PROPRIETATE INDUSTRIALĂ</b> Buzău, Str.Unirii, Bl.16C,Et.3, Ap. 12, cod 120013, OP 1, CP 52, Tel./Fax: 0238 724262 GSM: 0723 328633, cpielena@recomplast.com Lazăr Elena	Brevete Mărci Desene Topografii	CI
29.10.1997	022	<b>PERSOANĂ FIZICĂ INDEPENDENTĂ BARBU GHEORGHE MIRCEA</b> București, Șos Iancului nr.21, bl. 106A,sc.B, ap.73, sect.2, Tel/Fax : 021/6536608, 0724.834.010 e-mail : bmircea@mailbox.ro Barbu Gheorghe Mircea	Brevete Mărci Desene	CI
02.12.1997	023	<b>“ HARCOV” A.P.I. S.R.L.</b> Sfântu Gheorghe, jud. Covasna, Str. Nicolae Iorga nr. 61, bl. 10E, sc. B, ap. 9, cod 520089, Tel: 0267/352267, GSM : 0744435291, stanciu@planet.ro, propind@mail.asimcov.ro Stanciu Adelina	Brevete Mărci Desene	SRL
18.12.1997	024	<b>AGENȚIE DE PROPRIETATE INDUSTRIALĂ ȘI TRANSFER TEHNOLOGIC « STOIAN IOAN »</b> Roman, Bd. Republicii, bl. 46, sc. C, ap. 35, cod 611127, jud. Neamț, Tel/Fax : 0233/741268, GSM : 0745 643738, istoian@engineer.com Stoian Ioan	Brevete Mărci Desene	CI

1998	007	<b>ROMPROSPER SERVIMPEX SRL</b> <b>Agentie de proprietate intelectuala „PIVA®”</b>  București, Șos. Mihai Bravu nr. 294, bl.6,sc.B, ap. 63, sector 3, cod 030319, Tel: 021.322.28.57, fax: 021.322.28.57 Mobil: 0724880514; 0744654128; 0744536405 e-mail: office@piva.ro; raluca_pioaru@yahoo.com; mihalache.andra@gmail.com lector univ.dr. Pioaru Mihalache Raluca Andreea	Mărci Desene Brevete	SRL
27.04.1998	026	<b>PIDES-CABINET DE PROPRIETATE INDUSTRIALĂ</b>  București, Str. Valea Buzăului, nr. 10, bl. G30, ap. 36, sector 3, cod 032334, Tel : 3455351 GSM : 0723 708632, e-mail: pides2004@yahoo.com ing. Șova Dan Eugen	Brevete Mărci Desene Topografii	CI
1998	048	<b>PETRU COSTINESCU-DICOSTI</b>  București, Str. Viorele nr. 30, bl. 20 A, ap. 23, sector 4, cod 040428, OP 44 – CP5 , Tel: 021/3303162, e-mail: petrucostinescu.dicosti@gmail.com Petru Costinescu	Brevete Mărci Desene	CI
23.02.1999	027	<b>SZENTE SÁNDOR</b>  Odorheiu Secuiesc, str. Victoriei nr.41, ap.4, jud. Harghita, cod poștal 535600, Tel/fax: 0266219143, e-mail : prooffice@szente.ro, www.szente.ro Szente Sándor	Brevete Mărci Desene	CI
21.07.1999	028	<b>NOWAPATENT SRL</b>  Medias, str. Lotru, nr.4, bl.92, ap.1 Tel : 0269/841373 ; 0264/833273, Fax : 0269/833273 e-mail : nowapatent@birotec.ro office@nowapatent.ro Danciu Ioan	Brevete Mărci Desene	SRL
30.08.1999	029	<b>CABINET DE PROPRIETATE INDUSTRIALĂ “BIONPI”</b>  București, 010577, Calea Dorobanților 126-130 Bl. 8, et. 9 Ap. 50 sector 1, cod 010577, Tel/Fax: 021/2316549, 031/8054616 GSM: 0723 187944, 0746184697 e-mail: bionpi@rdsmail.ro, bionpi@hotmail.com Ing. Ion Rodica Cocuța	Brevete Mărci Desene	CI
12.11.1999	030	<b>AGENȚIE DE CONSULTANȚĂ ÎN PROPRIETATE INTELECTUALĂ ȘI TRANSFER DE TEHNOLOGIE « SPRÎNCEANU NICOLAE »</b>  Drobeta Turnu Severin, Str. Gheorghe Ionescu Sisești nr. 96, bl.E2, sc.1, et. 3, ap.8, cod 220212, Tel/Fax : 0352801490, Mobil :0721796318 e-mail: nicolaesprinceanu@yahoo.com Jur.ing. Nicolae Sprînceanu	Brevete Mărci Desene	CI

21.01.2000	031	<b>CABINET INDIVIDUAL IVĂNESCU GABRIEL DAN</b>  Braşov, Str. Al. I. Cuza nr. 58 ap. 5, cod 500085, tel: 0268471650, fax:0368816013, GSM:0722248415, e-mail: dan.ivanescu@clicknet.ro Ivănescu Gabriel Dan	Brevete Mărci Desene	CI
15.02.2000	032	<b>CABINET DE PROPRIETATE INDUSTRIALA ANGHEL LUMINIȚA DOINA</b>  Bucureşti, Str. Gherghitei Nr.1, Bl.94B, Sc. B, Ap.76, Sector 2, Fax: 031.4013777, GSM : 0723301706, 0743218219 e-mail : anghel.doina@rdslink.ro, anghel2na@yahoo.com, anghel2na@gmail.com Ing.Av.Anghel Luminita Doina	Brevete Mărci Desene	CI
24.08.2000	033	<b>APOSTOL SALOMIA P.F.A.</b>  Galaţi, Str. Reg. 11 Siret nr. 15, bl. E4, Et.3, ap. 54, cod 800333, Tel/Fax : 0236/436437, 0766765027, saly_apostol@yahoo.com Ing.Apostol Salomia	Brevete Mărci Desene	CI
07.09.2000	034	<b>AGENȚIA DE PROPRIETATE INDUSTRIALĂ - APIA SRL</b>  Bucureşti, Str. Romancierilor nr. 5, bl.C14, sc.B, ap.41, sector 6, cod 061791, OP23-CP11, Tel/Fax: 021/7783100, GSM: 0745 031557, e-mail: office@mark-apia.ro, www.mark-apia.ro Visalom Theodor, Visalom Monica	Mărci Desene	SRL
17.10.2000	035	<b>PERSOANĂ FIZICĂ INDEPENDENTĂ BERCEANU MARIA AURELIA</b>  Bucureşti, Str. Cogîlnic 25, sector 3, Tel: 021/3264568 GSM:0744954085, berceanu_maria_aurelia@yahoo.com Berceanu Maria Aurelia	Brevete Mărci	PF
20.10.2000	036	<b>CABINET PROPRIETATE INDUSTRIALĂ POPESCU ANGELA</b>  Bucureşti, str. Complexului nr.10, bl.40, ap.14, Tel :021/3243756 GSM : 0723051279, Tel : 0318.04.68.81, angela_intelect@yahoo.com Popescu Angela	Brevete Mărci Desene	CI
20.11.2000	038	<b>CABINET INDIVIDUAL' ION FLOREA'</b>  Bucureşti, 010577, Calea Dorobanţilor 126-130, bl.8,et.9,ap.50, sector 1, cod 010577, Tel/Fax: 021/2316549,GSM: 0724313260, e-mail: iflorea@rdsml.ro, florea_ion@plic.ro Ing.Ion Florea	Mărci	CI



28.11.2000	039	<b>CABINET IN DIVIDUAL GREAVU DOINA MARIANA</b>  Sibiu, str. Constantin Noica, bl. 2, ap.21, cod 550169 Tel:0269/218500,Fax:0269/212170, Mobil:0766489179, 0731308189, aurorapca@yahoo.com, protectro@xnet.ro Ing. Greavu Doina Mariana	Brevete Mărci Desene	CI
11.12.2000	040	<b>INTEL PROTECT SRL</b>  Braşov, B-dul M. Kogălniceanu, nr. 20, bl. 1k, sc. C-D, cod 500173, Tel: 068/413117, Fax: 0268/477333, GSM: 0744 355100 e-mail: intelprotect@ccibv.ro Axente Elena	Mărci Desene	SRL
08.01.2001	041	<b>CABINET "CECIU GABRIELA" CONSULTANȚĂ ÎN DOMENIUL PROPRIETĂȚII INTELLECTUALE</b>  Timișoara, Str. Martir Leonida Banciu, nr. 6, sc. A, ap. 110, jud. Timis, cod postal 300024, Tel/Fax.: 0256/494846; GSM: 0745 388039, e-mail: gabrielaceciu@hotmail.com Ing.Ceciu Gabriela	Brevete Mărci Desene	CI
10.01.2001	042	<b>VLAD CONSTANTIN</b>  Constanta, Bd. 1 decembrie 1918 nr. 5, bl. F16, ap.34, cod 900711, Tel: 0241625643, 0341172650, Fax: 0241625643,GSM: 0722 370300, 0770251145, e-mail: constantin.vlad@rdslink.ro Vlad Constantin	Brevete Mărci Desene	CI
05.03.2001	045	<b>BROJBY PATENT INNOVATION</b>  Pitești, Bd. Republicii, bl.212,sc. D, ap.11, jud.Argeș, cod 110176, Tel/Fax.: 0348/412529, GSM: 0745 143095,adrian_brojboiu@yahoo.com Brojboiu Dumitru Adrian Florinel	Brevete Mărci Desene	CI
12.04.2001	047	<b>INTELLECTUAL PROPERTY OFFICE SRL</b>  București, Str. Alexandru Moruzzi nr. 6, bl. B6, sc. 2, ap.62, sector 3, cod 031155, Tel/Fax.: 021/3262388, GSM: 0745 094241, e-mail: office@ipoffice.ro Ciuda Berivoe Anca	Brevete Mărci Desene	SRL
07.05.2001	049	<b>ANDRA MUSATESCU CABINET DE PROPRIETATE INDUSTRIALA</b>  București, calea 13 Septembrie nr.121, bl.127, et.5, ap.21, GSM: 0722 879810, e-mail: amusatescu@dnt.ro, andramusatescu@andramusatescu.ro, www.andramusatescu.ro Muşatescu Andra Oana	Brevete Mărci Desene Topografii	CI
2001	050	<b>CABINET ACSINTE PAULA-ADRIANA</b>  București, str. Maior Coravu Ion, nr.1-7, bl. C4, ap.85, Tel/fax: 021/2507396, GSM: 0723317631 paula@legalservices.ro Av. Acșinte Paula Adriana	Mărci	PF

2001	051	<b>PERSOANĂ FIZICĂ INDEPENDENTĂ POPESCU RADU-ROMEO</b>  București, Bd. Corneliu Coposu nr.3, bl. 101, sc. 3, et.4, ap. 50, sector 3, cod 030601, GSM: 0721753049, romeoradu.popescu@rdslink.ro Popescu Radu Romeo	Brevete Mărci Desene	PF
31.05.2001	071	<b>CONS INTEL BMA CABINET CONSULTANȚĂ</b>  Cart. Dorobanti, nr.2, bl. D2, at.1, ap.5,120087, C.P.8- O.P. 1 Buzau, Fax : 0238/719619, GSM: 0745086588, email: marius_bozio@yahoo.com Marius Bozioreanu	Brevete Mărci Desene Topografii	CI
12.09.2001	053	<b>CABINET MIHAI LUCIAN Miculiți &amp; Asociații SCPA (LINKLATERS)</b>  București, Str. Nicolae Iorga, nr. 8, sector 1, cod 010434Tel : 021/3071500, Fax : 021/3071555 e-mail: lucian.mihai@linklaters.com, Av. Mihai Lucian	Brevete Mărci Desene	PF
21.11.2001	055	<b>ROVALCONS SRL AGENȚIE DE PROPRIETATE INTELLECTUALĂ</b>  Câmpina, Str. Orizontului, nr.1, bl. R10, et.7, ap.27, Jud. Prahova, cod 105600,Tel/Fax : 0244/ 371390; GSM :0722 540580, e-mail: rovalcons@xnet.ro Ioacăra Valentin	Brevete Mărci Desene	S.R.L.
2001	057	<b>CABINET N. D. GAVRIL S.R.L.</b>  București, Str. Ștefan Negulescu nr. 6A, sector 1, Tel./fax : 021/2302882, 0213165492, GSM :0722983520, e-mail : gavrilnin@yahoo.com cabinetgavril@yahoo.com, Gavril Niculina	Brevete Mărci Desene	S.R.L.
24.04.2002	087	<b>IACOBINI&amp;CO, CONSILIERI ÎN DREPTUL DE PROPRIETATE INDUSTRIALĂ SRL</b>  Bucuresti, Calea Mosilor, nr.258, bl. 4bis, ap.22, sector 2,Tel : 021/2104690 ;Fax : 021/2104793, e-mail : asimri@yahoo.com,vladrosanu@hotmail.com Iacobini Anca Svetlana, Iacobini Mihnea Razvan	Mărci Brevete Desene Topografii	S.R.L.
04.09.2002	088	<b>MANAGER EXPERT SRL</b>  Tg. Mures, Str. Nicolae Grigorescu, nr. 33, ap.3 Tel :0265/250825 ;0265/233033,evaluator@rdslink.ro Nutiu Emil, Cetina Dan	Mărci	S.R.L.
11.02.2003	089	<b>RATZĂ ȘI RATZĂ SRL</b>  București, B-dul A.I. Cuza Nr. 52-54, Sect.1, cod 011053, Tel :021/2601348, Fax : 021/2601349 e-mail ; office@ratza-ratza.com Rață Grigore, Rață Andrei Vlad, Mărginean Dragoș, Enache Mihai Andrei	Brevete Mărci Desene	SRL

13.02.2003	062	<b>ECOINTELLECT CABINET INDIVIDUAL ANDRONACHE PAUL</b>  București, aleea Compozitorilor nr.1, bl.E21, et.6, ap.35, sect 6, Tel/Fax: 021/7250069, GSM: 0722741043, 0727476335 e-mail: paul.andronache@clicknet.ro, paul_andronache@yahoo.com Andronache Paul	Mărci Desene Topografii Brevete	CI
16.05.2003	070	<b>CABINET OANA COCOLOI</b>  București, Drumul Taberei nr.120, bl.OD1, sc.5, ap.189, sector 6, cod 061413, Tel: 021/7450757, GSM: 0730557744, e-mail: oana_cocoloi@yahoo.com Oana Cocoloi	Mărci Desene Brevete	CI
10.06.2003	091	<b>ALLEGRA CONSULTING SRL</b>  Bucuresti, bd. Octavian Goga 23, bl.M106, sc.4, ap.117, GSM: 0722249961, Tel/Fax: 021/3231384 e-mail: gabriela.milcev@allegra.ro; www.allegra.ro Milcev Gabriela	Brevete Mărci Desene Topografii	SRL
19.06.2003	069	<b>RASKAI M M BREVMARC CONSULT S.R.L.</b>  Dej, Str. Unirii, nr.3,BL. D8, ap.7, judetul Cluj, 405200,Tel/Fax: 0264/211847, GSM: 0742084050, raskaimm@yahoo.com Raskai Maria	Brevete Mărci Desene Topografii	S.R.L.
01.07.2003	092	<b>CONINFO S.R.L.</b>  Târgu Mures, str. Lacrimioarea nr.9, Tel: 0265/210138, Fax: 0265/210109 mobil: 0729618641 e-mail: teodora@coninfo.ro, office@coninfo.ro www.coninfo.ro Itu Teodora	Desene Brevete Mărci	S.R.L.
25.07.2003	093	<b>NESTOR NESTOR DICULESCU KINGSTON PETERSEN – CONSILIERE ÎN P.I. S.R.L.</b>  București, sector 1, sos. Bucuresti Ploiesti, nr.1A, Bucharest Business Park, corp A, et.1 camerele 9 si 10, tel: 0212011200, fax: 0212011210, e-mail: office@nnkp.ro, www.nnkp.ro av.Harsany Alexandru, av.Baciu Ana Maria, ing.chim.Viciu Monica Stefania, av.Belciu Delia Mihaela, ing. Doina Țuluca, chim.Bădărău Adina Adriana, ec.Codrescu Andreea	Mărci Desene Brevete Topografii	S.R.L.
11.08.2003	66	<b>CABINET INDIVIDUAL MÎNDRU MIHAELA</b>  București, Str. Grigore Alexandrescu nr.1, bl.D7, ap.4, sector1, Fax: 021/2230342 GSM: 0722601120 e-mail: florea@gide.com Mîndru Mihaela	Mărci Desene Brevete	CI

19.08.2003	068	<b>CABINET DE PROPRIETATE INDUSTRIALA NICOLAE BURCHEL</b>  București, Str. Dr. Radovici nr.8, sector 5, cod 050468, Tel: 021/3175841, Fax: 021/3175843, e-mail: nburchel@lenp.ro Nicolae Burghel	Mărci	CI
21.08.2003	094	<b>N.P.C. S.R.L.</b>  Brașov, str. Alexandru cel Bun, nr.13, bl.E28, ap.7 cod 500025, OP 1 – CP 298, GSM: 0744520357, e-mail: totu@unitbv.ro Toțu Ioan	Mărci Desene Topografii	SRL
22.10.2003	072	<b>CABINET INDIVIDUAL DE PROPRIETATE INDUSTRIALĂ - NEGOMIREANU LIVIA</b>  București, Șos. Nicolae Titulescu nr.94, bl.14A, sc 4 ap.127, sect.1, cod 011146, Tel/Fax: 0314214598, GSM: 0722444719, office@cabinetnegomireanu.ro Negomireanu Livia	Mărci Desene	CI
30.10.2003	073	<b>CABINET DE PROPRIETATE INDUSTRIALA “VIȘOIU LILIAN CATALIN”</b>  București, bd. Unirii nr.74, bl. J3B, sc.3, ap. 41, Tel/Fax: 021/3207251, GSM: 0744480657, e-mail: visoiucatalin@yahoo.com, www.visoiucatalin.home.ro jur. Vișoiu Lilian Catalin	Brevete Mărci Desene Topografii	CI
4.11.2003	074	<b>CABINET DE PROPRIETATE INDUSTRIALA “DUNĂREANU MIHAIL”</b>  Bucuresti, Bd. Constantin Brâncoveanu nr.8, Bl B2, ap.13, sector 4, Tel: 021/4600419, GSM : 0723398499, e-mail: dunareanu_mileniu3@k.ro Dunăreanu Mihail	Brevete	CI
09.12.2003	151	<b>DONEXPERT SRL</b>  Suceava, str. George Enescu nr.34, bl.D72, sc.A, ap.5, ovidon@ccisv.ro, Tel: o230.215004, 0742108100 Dontu Ovidiu Liviu	Brevete Mărci Desene	SRL
12.12.2003	096	<b>EDIPLAST S.R.L.</b>  Tg. Mureș, Str. Măgurei nr.25, ap.2, Tel/Fax: 0265/263775, GSM: 0744394036, e-mail: moniadel@artelecom.net Vasilache Virgilius	Mărci Desene Brevete	SRL
22.12.2003	097	<b>SC PETOSEVIC SRL</b>  București, Intrarea Camil Petrescu nr.1, Tel: 021/3057996, Fax: 021/3145481, e-mail: aura.campeanu@petosevic.com, cristian.nastase@petosevic.com Campeanu Ioana Aura, Ing. Năstase Cristian	Brevete Mărci Desene	SRL

2.02.2004	077	<b>CABINET INDIVIDUAL PEICIU ADRIANA</b> Bucuresti, str. Stefan cel Mare nr.230, Bl.46, ap.47, Tel/fax: 021/2360317, 2104132 Peiciu Adriana	Mărci Desene	CI
2.02.2004	080	<b>CABINET INDIVIDUAL IOANIȚESCU TRAIAN</b> București, Bd. Timișoara nr.49, Bl Cc6, ap.27, sector 6, Tel: 021/4402510 Ioanițescu Traian	Brevete Mărci Desene	CI
9.02.2004	098	<b>CABINET ANI FUCIU SRL</b> Com.Snagov, Bloc P53, sc.A, ap.1, jud.Ifov, Tel: 021/3106399, Fax: 021/3106398, GSM: 0744370196, e-mail: ani.fuciu@consilier-marci.ro Fuciu Anișoara, Bolintineanu Magdalena Gabriela	Mărci Desene	SRL
16.02.2004	099	<b>LEGAL BRAND S.R.L.</b> București, Str. Nicolae Licăreț nr. 1, bl.33, sc.C, ap.107, Punct lucru: str. Campia libertatii nr.64, bl.34A, ap. 269, Tel: 0722674635, 0722607380, e-mail: legal.brand@easynet.ro, info@legal-brand.ro, www.legal-brand.ro Stăncescu Anca, Stăncescu Alin Cristian	Brevete Mărci Desene Topografii	SRL
22.02.2004	082	<b>CABINET DE PROPRIETATE INDUSTRIALĂ CIUPAN CORNEL</b> Cluj Napoca, Str. Mestecenilor nr.6, bl.9E, ap.2, Tel: 0264/524425; 0264/415051, Fax: 0264/415054, e-mail: cornel.ciupan@muri.utcluj.ro Ciupan Cornel	Brevete Mărci Desene	CI
26.03.2004	083	<b>CABINET POPESCU LIVIA</b> Bucuresti, bd. Camil Ressu 27, bl.N1, ap.188 Tel: 021/3481010, liviap25@yahoo.com Popescu Livia	Brevete Mărci Desene Topografii	CI
01.06.2004	102	<b>S.C. LUTARIS INTELPROT S.R.L.</b> Timisoara, 300426, str. Ana Ipatescu nr.45, Tel/Fax: 0256/489301, Mobil: 0742143718, 0723319154, e-mail: qualitarium@qualitarium.ro Tărăbîc Lucian	Brevete Mărci Desene	SRL
17.06.2004	108	<b>WEIZMANN ARIANA &amp; PARTNERS AGENTIE DE PROPRIETATE INTELECTUALA SRL</b> Bucuresti, str. Aleea Trestiana, nr.4, bl.20, sc.B, ap.72, tel: 0213274978, fax: 0213227689, mobil: 0724260277, e-mail: office@branduri.ro, www.branduri.ro Bicu Cristina, Constanda Madalina Brasov, str. M.Kogalniceanu nr.17, bl. C4, et.7, birou 22, 0723204268, tel/fax : 0268/315046, office@inregistrare-marci.ro Bozocea Violeta	Brevete Mărci Desene	SRL

14.07.2004	107	<b>ARIANA AGENTIE DE PROPRIETATE INDUSTRIALA S.R.L.</b>  Timisoara, Calea Aradului, nr.33, ap.7 c_popescu2000@yahoo.com Orgovici Codruta Octavia	Brevete Mărci Desene	SRL
10.09.2004	105	<b>CABINET PROPRIETATE INDUSTRIALA – IONDA</b>  Bucuresti, 010577, Calea Dorobantilor nr.126-130, bl.8, ap.50, Tel/fax: 021/2316549, Mobil: 0722687982 e-mail: ionda@rdsmail.ro Ion Dan Adrian	Mărci Desene Brevete	CI
28.10.2004	106	<b>OSTER – SOCIETATE CIVILA PROFESIONALA DE PROPRIETATE INDUSTRIALĂ</b>  Bucuresti, Str. Batiste nr.35, ap. 23, cod 020935, Tel/Fax: 021/3147249 , GSM: 0721254270, 0723177236 traianosiescu@xnet.ro Udrea Elena Rodica, Traian Osiescu	Mărci Desene	S.C.P.
28.10.2004	109	<b>CABINET INDIVIDUAL CAMPEAN GHEORGHE GEORGEL</b>  Campina, str. Dr. Constantin Istrati nr.52, bl.3, ap.5, Tel: 0244/335207, mobil: 0729902117, e-mail: george_campean@yahoo.com Campean George Georgel	Mărci Desene Topografii Brevete	CI
22.12.2004	116	<b>INVEL – AGENȚIE DE PROPRIETATE INDUSTRIALĂ</b>  București, str. Ion Ghica nr.3, ap.20, Fax: 0311.027.616, GSM: 0723205048, velcea@invel.ro Velcea Marian	Brevete Mărci Desene Topografii	SRL
06.01.2005	118	<b>EURORESSOURCES SRL</b>  Medias, str. Ion Creangă, nr.4, ap.6, Tel: 0269/843504, Fax: 0269/824812 Fulea Maria	Brevete Mărci Desene	SRL
27.01.2005	111	<b>CABINET INDIVIDUAL – NIȚU ION</b>  Constanta, str. Dezrobirii nr.110, bl. IS8, sc.A, ap.1, Tel: 0241/512608, mobil: 0723317298 Nitu Ion	Mărci Desene Brevete	CI
27.01.2005	112	<b>CABINET VELICA – Agenție de proprietate industrială</b>  Bucuresti, str. Brutus M.I., nr.13, ap.3, cod 050124 Tel/ Fax: 021/3357463, Mobil: 0722645283, www.velica.ro, office@velica.ro Velica Ion Gabriel	Mărci Desene	CI

27.04.2005	117	<b>CABINET PROPRIETATE INDUSTRIALĂ ALPER RAMAZAN</b>  Constanța, str. Ștefan cel Mare nr.57, bl.M17, sc.B, ap.17, cod 900683, Tel: 0341/410937, Fax: 0241/635547, Mobil: 0722.704.363, alperramazan@gmail.com, zonguldakro@yahoo.com Alper Ramazan	Mărci	CI
06.06.2005	125	<b>V&amp;F IP CONSULTING SRL</b>  Bucuresti, Bd Camil Ressu, nr.27, bl.N1, ap.214, Tel: 021/3140200, Fax: 021/3140290, Mobil: 0744487223, popescu@vf.ro Popescu Laurentiu Horea	Mărci Desene Brevete	SRL
30.06.2005	124	<b>CABINET DE PROPRIETATE INDUSTRIALA SAVU MARIANA</b>  Bucuresti, str. Paul Greceanu nr.9, bl.20A, ap.26, Tel/ Fax: 021.2120651, mobil: 0722783660, liliana.savu@credidam.ro Savu Mariana	Mărci Desene	CI
21.04.2005	129	<b>BRANDYNAMICS AGENTIE DE PROPRIETATE INDUSTRIALA S.R.L.</b>  Piatra Neamt,bd. Republicii nr.13, etaj 2, cam.19-20 Tel/fax: 0233/232452,0747251502, 0756070271, Cluj Napoca, str. Inocentiu Micu Klein, nr.8, tel/fax: 0364102070, 0744143965 office@brandynamics.ro, www.brandynamics.ro, www.registered.ro Pantilimon Mihai, Bran Laura Gabriela	Mărci Desene Brevete	SRL
18.07.2005	130	<b>CXC TRADEMARK S.R.L.</b>  Bucuresti, sector 1, str. Aviator Stefan Protopopescu nr.1, bl.C6, ap.1, Tel: 031/1050959, Fax: 031/1050958, www.giurgiupartners.ro, cosmina.ionescu@giurgiupartners.ro Ionescu Laura Cosmina	Mărci	SRL
26.08.2005	126	<b>CABINET DE PROPRIETATE INDUSTRIALĂ ANGHIEL PARASCHIVA</b>  Arad, str. Voinicilor nr.51, bl.502, ap.6, Tel: 0357411876, Fax: 0357411876, Mobil: 0723171424, e-mail: anghelvera@yahoo.com Anghel Paraschiva	Brevete	CI
29.09.2005	67	<b>TEODORU &amp; ASSOCIATES SRL</b>  Bucuresti, bd. Marasesti nr.2B, bl.A, sc.2, parter, ap.4 bis, cod postal 040254, Tel: 0213367722, Fax: 0213367723, GSM: 0722549219 e-mail: emanuel@teodoru.ro, violeta@teodoru.ro, www.romaniatrademarks.ro Teodoru Violeta, Teodoru Emanuel	Mărci Desene Brevete	SRL

04.11.2005	133	<b>FRISCH &amp; PARTNERS SRL</b> Bucuresti, str. Ceasornicului, nr.7, sector 1, cod 14111, tel: 0213101165, fax: 0213130130, Mobil: 0722212480, office@frisch.ro, crina.frisch@frisch.ro Crina Nicoleta Frisch	Mărci Desene Brevete	SRL
31.10.2005	128	<b>CABINET PROPRIETATE INDUSTRIALA ARINOVA</b> Arad, 310151, str. Coriolan Petreanu, nr.28, Tel/fax: 0257/255842, mobil: 0744246562, info@arinova.ro Ivanca Gavril	Mărci Desene Brevete	CI
05.01.2006	136	<b>TUCA ZBARCEA &amp; ASOCIATII I.P. S.R.L.</b> Bucuresti, str. Nicolae Titulescu nr. 4-8, etaj 8, biroul 1, cladirea America House Tel: 2048890, ciprian.dragomir@tuca.ro Dragomir Ciprian Dumitru	Mărci	SRL
19.01.2006	134	<b>CABINET PROPRIETATE INDUSTRIALA MITU ALIS MIHAELA</b> Ploiesti, str. Clementei nr.46, Tel: 0244/590154, mobil: 0746108142, alis_mitu@yahoo.com ; office@mitu-cpi-ims.com Mitu Alis Mihaela	Mărci Brevete	CI
14.02.2006	137	<b>M.D.P. RIGHTS AGENCY SRL</b> Brasov, str. Lunga nr.270, cod postal 500450, Tel: 0268/440100, 440313; Fax: 0268/440221, Mobil: 0744355100, e-mail: office@mdp-rights-agency.ro www.mdp-rights-agency.ro Cosescu Camelia	Brevete Mărci Desene Topografii	SRL
30.03.2006	138	<b>CABINET DE PROPRIETATE INDUSTRIALA ROMEO NICOLESCU</b> Bucuresti, sector 5, str. Dr. Leonte nr.36A, Tel: 3178910, Mobil: 0744535285, Fax: 3178910, e-mail: office@rn-law.ro Nicolescu Mihail Romeo	Mărci	CI
30.03.2006	139	<b>CABINET DE PROPRIETATE INDUSTRIALA RUTA FULGER LAURENTIU</b> Cluj Napoca, bd. 21 decembrie, nr,40, ap.4, Mobil: 0747892450, ruta_laurentiu@yoahoo.com Ruta Fulger Laurentiu	Mărci Desene	CI
30.03.2006	140	<b>AGENTIE DE PROPRIETATE INDUSTRIALA HORATIU APETROAIE</b> Bucuresti, str. Faurei nr.1, bl.P11, ap.228, Mobil: 0722302801, e-mail: horatiuat@xnet.ro Apetroaie Horatiu Tudor	Mărci Desene	CI



30.03.2006	141	<b>INNOVIS INTELLECTUAL PROPERTY</b> Bucuresti, Calea Rahovei, nr.217, bl.12, ap.60, sector 5, Mobil: 0741572398, e-mail: office@innovis.ro Dumitrescu Oana Irina	Mărci Desene	CI
30.03.2006	142	<b>CABINET INDIVIDUAL PROPRIETATE INDUSTRIALA ALECU BOGDAN</b> Bacau, str. Lucretiu Patrascanu nr.2, sc.B, ap.2, Tel/fax: 0334407577, Mobil: 0740274741, office@marcidesene.ro, www.marcidesene.ro Alecu Florin Bogdan	Mărci Desene	CI
07.04.2006	152	<b>ACTA MARQUE SRL</b> Cluj Napoca, str. Dorobantilor nr.3, etj.3, ap.9, Mobil: 0749053325, 0730909831, 0730909834, actamarque@yahoo.com, www.actamarque.ro Ciurea Delia	Mărci	SRL
28.04.2006	147	<b>CONSINVENT S.R.L.</b> Buzau, b-dul Unirii, bl.35B, ap.2, mobil : 0745452268 E-mail: consinvent@yahoo.com Radu Daniela	Brevete Mărci Desene Topografii	SRL
25.05.2006	144	<b>CABINET INDIVIDUAL PROPRIETATE INDUSTRIALA CATALIN NEAGU</b> Iasi, str. Tutea Petre nr.5, bl.909, tr. 1, ap.11, Cod postal: 700730, Tel: 0232/276000, Fax: 0232/405425, 0232/211843, Mobil: 0744514264, e-mail: catalin.neagu@proprietateindustriala.ro, Neagu Catalin	Mărci Desene	CI
25.05.2006	145	<b>BOSTINA SI ASOCIATII – INDUSTRIAL PROPERTY SRL</b> Bucuresti, sector 1, str. Aleea Alexandru , nr 20A, camera 2, Tel/ fax: 021/3194466, Mobil: 0722294830, ovidiu.mihut@bostinalawyers.eu Mihut Ionel Ovioidiu	Mărci Desene	SRL
06.11.2006	165	<b>ENE &amp; ASOCIATII –PROPRIETATE INDUSTRIALA SRL</b> Bucuresti, str. George Valentin Bibescu nr.20-22, bl.11/1, sc.3, ap.8, Tel: 0722558957, fax: 021.2300175, marilena.ene@ratiu.ro Ene Marilena	Mărci Desene Topografii	SRL
12.12.2006	162	<b>MY TRADEMARK SRL</b> Ploiesti, str. Gheorghe Doja, bl. 35A1, ap.5, Mobil: 0722501414, nicolau@avocatulmeu.ro Nicolau Florin	Mărci	CI

20.06.2006	149	<b>INTELMMI CONSULT SRL</b> Tg. Mures, str. Sârguintei nr.39, ap.12, cod poștal 540543, Tel/fax: 0365 401839, mobil: 0745303867, cojocneanmaria@yahoo.com; office@intelmmi.ro, www.intelmmi.ro Cojocnean Maria Rodica	Brevete Mărci Desene	SRL
20.06.2006	167	<b>INTELLEXIS SRL</b> Bucuresti, 030231, bd. Hristo Botev nr.1, etaj 3, camera 37, Tel/fax: 021.3103042, mobil: 0723300147, contact@intellexis.ro mat. Benga Bogdan Florin, ing. Negulescu Luminita	Mărci Desene Brevete	SRL
11.07.2006	148	<b>CABINET INDIVIDUAL OANA ALINA STURZA</b> Bucuresti, Intr. Teiul Doamnei, nr.1, bl.19A, ap.39 Mobil: 0741136409, e-mail: alinasturza@gmail.com Sturza Oana Alina	Mărci Desene	CI
11.09.2006	150	<b>CABINET INDIVIDUAL VALENTINA ȘANTA</b> Tg.Mures, str. Koos Ferencz nr.21, bl.21, ap.44, Mobil: 0740028967, 0728151499, fax: 0365815201 vsanta@gedeon-richter.ro, santa_valentina2002@yahoo.com Santa Valentina	Mărci Desene	CI
20.10.2006	154	<b>CABINET INDIVIDUAL ROS VIOREL</b> Bucuresti, bd.Unirii nr.66, bl.K3, ap.7, Mobil: 0722560675, fax: 3208044, e-mail: viorelros@asdpi.ro Ros Viorel	Brevete Mărci Desene Topografii	CI
26.10.2006	156	<b>CABINET INDIVIDUAL RALUCA DUȚESCU</b> Bucuresti, str. Foisorului nr.15, bl.F9C, sc.1, ap.54, Mobil: 0723548722, tel: 021/3117908, fax: 021/3117908, e-mail: ralu_haz23@yahoo.com, office@dutescu.com Duțescu Andreea Raluca	Mărci	CI
26.10.2006	157	<b>SOCIETATE CIVILA PROFESIONALA LEGAL2M</b> Bucuresti, str. George Enescu nr.7, et.4, ap.23, mobil: 0728839880, fax: 021.3154462, magda.popescu@legal2m.com, mihaela.gavenea@legal2m.com Popescu Magdalena Daniela, Gavenea Mihaela	Mărci Desene	SCP
26.10.2006	158	<b>SOCIETATE CIVILĂ PROFESIONALĂ MĂRGĂRIT, FLOROV &amp; ASOCIAȚII</b> București, str. Dornei nr.56, et.1, camera 1, tel: 0214103992, fax: 0214103570, e-mail: office@mfplawyers.ro Mărgărit Cătălin, Tomuș Octavian Ion	Mărci Desene	SCP

01.11.2006	159	<b>DICONSULT – Cabinet consiliere in domeniul proprietatii industriale</b>  Cluj Napoca, str. Mircea cel Batran, nr.2, ap.12, Tel: 0264/565885, mobil: 0724323761, patricia.ciceo@terapia.ro Oprea Patricia Diana	Mărci Desene	CI
06.12.2006	181	<b>HAHUI, MINCĂ ȘI ASOCIATII SRL</b>  București, str. Ghiociei nr.12, sector 2, tel: 021.3189619, fax: 021.3109189, e-mail: dns_minca@yahoo.com Minca Denis Antoaneta	Mărci Desene	SRL
08.12.2006	160	<b>NOMENIUS S.R.L.</b>  Bucuresti, sector 6, str. G.M. Zamfirescu nr.46, bl.22A, sc.1, ap.11, camera 1, elena.grecu@nomenius.ro Grecu Elena	Mărci Desene	SRL
18.01.2007	161	<b>CABINET PROPRIETATE INDUSTRIALA ALAN LILIANA</b>  Sat Otvesti nr.183B, jud. Timis, 0724250467, e-mail: cabinet.alan@yahoo.com Alan Liliana	Brevete Mărci Desene Topografii	CI
06.02.2007	175	<b>MUSAT SI ASOCIATII – INTELLECTUAL PROPERTY SRL</b>  Bucuresti, bd Aviatorilor nr.43, etaj 4, camera 4, Tel: 021 2025900, ancam@musat.ro Buta Anca	Mărci	SRL
28.02.2007	169	<b>TURTOI INTELLECTUAL PROPERTY FIRM SRL</b>  Bucuresti, Splaiul Independenței nr.3, bl.17, ap.7, sector 5, mobil: 0722390388, tel/fax: 021.3135120, office@turtoi.ro, www.turtoi.ro Turtoi Raducu	Mărci Desene	SRL
15.02.2007	176	<b>BRAND SENSE SRL</b>  Brasov, str. Constantin Lacea, nr.12-14, biroul 2, Mobil: 0723474183, nicoleta.costache@gmail.com Costache Demes Anna Nicoleta	Mărci	SRL
05.03.2007	163	<b>CABINET PROPRIETATE INDUSTRIALA C.I. COLAN</b>  București, str. Mihai Eminescu nr.128-130, ap.17, sect.2, tel: 021.6190308, fax: 021.6190309, ionut.colan@cbea.ro Colan Cristian Ionut	Mărci Desene	CI
05.03.2007	164	<b>CABINET INDIVIDUAL NEACȘU CARMEN AUGUSTINA</b>  Baia Mare, str. Rozelor, nr.12/3, tel: 0727318168, e-mail: carmen@bic.cdimm.org Neacșu Carmen Augustina	Brevete Mărci Desene	CI

07.03.2007	174	<b>ARIANA BRAND EXPERT SRL</b> Craiova, str. Mihail Kogalniceanu nr.20, jud. Dolj, 0726718638, c_cirstea@yahoo.com, cristina_cirstea@inregistrare-marci.ro Cirstea Cristina	Mărci Desene	SRL
29.03.2007	170	<b>CABINET INDIVIDUAL SUSU LILIANA MARIA</b> Brasov, str. Carierei nr.126, cod postal 500216, Tel: 0721220858, liliana.csomos@yahoo.co.uk Susu Liliana Maria	Brevete Mărci Desene	CI
30.03.2007	172	<b>CABINET PROPRIETATE INDUSTRIALA TAVASZI ZOLTAN</b> Bucuresti, Calea Mosilor nr.135, et.7, ap.14, tel: 021.3155969, fax: 021.3155969, tavaszi.zoltan@gmail.com Tavaszi Zoltan	Mărci Desene	CI
30.03.2007	173	<b>CABINET PROPRIETATE INDUSTRIALA CIPRIAN MACOVEI</b> Bucuresti, str. Popa Tatu nr.15, sector 1, mobil: 0723 638 775, e-mail: mmacovei@stalfort.ro Macovei Ciprian Mihail	Mărci	CI
10.04.2007	187	<b>INTELECTA OFFICE S.R.L.</b> Bucuresti, sector 3, str. Patinoarului nr.7, bl. PM50, ap.90, tel: 0788995577, 0744310030, 0722522784, fax: 021.3245250, office@intelecta.ro, www.intelecta.ro Aldea Robert Emilian, Aldea Cristina Raluca	Mărci Desene	SRL
16.07.2007	182	<b>PRI INTELLECTUAL PROPERTY SRL</b> București, str. Răspântiilor nr.37, ap.2, 020547, tel: 0728997303, fax 0318 169 608 e-mail: ana.dan@the-pri.com, www.the-pri.com P.A.lic.Dan Ana Nicolina	Mărci	SRL
07.08.2007	177	<b>CABINET INDIVIDUAL ADRIANA DOICIU</b> București, piata Natiunile Unite nr.3-5, bl. C, ap.41, tel: 0722621926, fax: 031.1027304, apazanta@gmail.com Doiciu Adriana	Mărci	CI
07.08.2007	178	<b>CABINET INDIVIDUAL SONIA FLOREA – consiliere p.i.</b> București, calea Moșilor nr.207, bl. 15, ap.5, tel: 2103215, fax: 2100449, sonia.florea@avfloreagheorghe.ro Florea Sonia	Mărci	CI
07.08.2007	179	<b>MOTMARK – I.G.</b> Iasi, str. Cuza Voda nr.12, bl.B, sc.C, ap.7, tel: 0232262076, e-mail: excg@clicknet.ro Motrescu Mihai	Mărci	CI

01.10.2007	183	<b>CABINET INDIVIDUAL P.I. VALENTIN BEREĂ</b> Bucuresti, bd. Carol I, nr.51, ap.26, sector 2, Tel: 4088904, Fax: 4088911, mobil: 0721473317, e-mail: valentin.berea@bulboaca.com Berea Valentin	Mărci Desene	CI
08.10.2007	185	<b>I.P. NEW MARK COMPANY S.R.L.</b> Bucuresti, sector 3, bd. Mircea Voda, nr.37, bl. M29, sc.C, ap.83 Kleininger Toma	Mărci Desene	SRL
01.10.2007	184	<b>CABINET INDIVIDUAL PROPRIETATE INDUSTRIALA ADRIAN TOMESCU</b> Bucuresti, str. Poet Vasile Carlova nr.2, bl. A7 bis, ap.74, tel: 021 2224422, 3217070, fax: 021 2222626, atomescu@buzescu.com, amtomescu@yahoo.com Tomescu Adrian	Mărci	CI
10.10.2007	043	<b>FĂNTÂNĂ RAUL SORIN &amp; ASOCIAȚII SRL</b> Brașov, str. 9 mai, nr.4, sc.D, ap.3 Tel/fax: 0268543657, 0745361270, office@inventii- marci.ro, www.inventii-marci.ro Fântână Raul Sorin	Mărci Desene Brevete	SRL
22.11.2007	189	<b>CABINET VOICU ALEXANDRA</b> București, B-dul Magheru, nr. 9, sc. 2, etaj 9, ap. 89, Sector 1, PO BOX 22-246, Tel/Fax: 021/3153684, alexandra.voicu@upcmail.ro Ing. Voicu Alexandra	Brevete Mărci Desene Topografii	CI
23.11.2007	186	<b>CABINET INDIVIDUAL MARIA HĂISAN</b> Botoșani, calea Natională nr.65, bl. I3, ap.10, tel: 0231534249, mobil: 0728004574, mh20@k.ro Hăisan Maria	Brevete Mărci Desene Topografii	CI
16.01.2008	188	<b>CABINET INDIVIDUAL PROPRIETATE INDUSTRIALA IULIA BURBEA</b> Bucuresti, sector 1, str. Stirbei Voda nr.105, bl.24B, ap.4, tel: 0726375412, iuliad_bis@yahoo.com Burbea Miclescu Iulia Adriana	Mărci Desene	CI
07.03.2008	190	<b>CABINET MARILENA OPREA</b> Bucuresti, sector 6, str. Mărgelelor nr.6, bl. 304, sc.4, ap.45, tel: 0722259260, moprea@cimo.ro, marilena.oprea@cimo.ro Oprea Marilena	Brevete Mărci Desene Topografii	CI
27.03.2008	191	<b>CABINET P.I. MARIUS PETROIU</b> Bucuresti, sector 6, aleea Bucsenesti nr.3, bl. E11, ap. 46, tel: 0723239409, marius.petroiu@gmail.com Petroiu Marius	Mărci	CI

28.03.2008	192	<b>CABINET P.I. MÎNDÎCANU EMIL</b> București, sector 4, str. Valerian Prescurea nr. 27-29, tel: 0723820750, mindicanu@yahoo.com Mîndîcanu Emil	Mărci	CI
02.06.2008	193	<b>CABINET INDIVIDUAL P.I. TICU JIANU CRISTINA</b> București, sector 5, str. Baltagului nr.11, bl. V67, ap.4, tel: 0722551203, tel/fax: 0213153717, cristina.jianu@xnet.ro Ticu Jianu Cristina	Mărci	CI
12.06.2008	194	<b>VREMESCU &amp; ASOCIAȚII - CABINET PROPRIETATE INDUSTRIALĂ</b> Bucuresti, sos.lancului nr.9, bl.109A, ap.129, 0721267811, fax: 021.6533962, rodicastanciulescu@yahoo.com Vremescu Simona Rodica	Mărci	CI
25.06.2008	203	<b>AGENTIA DE PROPRIETATE INDUSTRIALA ANDAN SRL</b> Ploiesti, str. Banesti nr.2, bl. 8D, ap.4, tel: 0244535416, fax: 0244535416, mobil: 0722857653, 0748857653, 0729857653, 0722482873 avocat-rotaru@yahoo.com, avocat- adriana@yahoo.com Rotaru Ion, Tudora Adriana Georgiana	Mărci	SRL
01.08.2008	195	<b>TUDOR DANIELA – persoana fizica autorizata</b> Bucuresti, str. Baba Novac nr.11, bl. G17, ap.51, cod postal 031623, Tel./Fax.: 040213240412 Mobil : 0749218326, consultanta@tudordaniela.ro Tudor Daniela	Brevete Mărci Desene	CI
15.08.2008	202	<b>SIDEMO - SIGLE DESENE MODELE SRL</b> Bucuresti, sector 6, str. Sandulesti nr.3, bl. Z40, ap.4, tel/fax: 0214139834, mobil: 0741135012, 0722548381, contact@sidemo.ro, www.sidemo.ro Băisan Cristina Carmen	Mărci Desene	SRL
25.08.2008	197	<b>MILMARK DESIGN SRL</b> Bucuresti, sector 3, aleea Rotunda nr.2, bl. H8, ap.38, GSM:0745347813, e-mail : office@markdesign.ro Lucacel Mihaiela	Mărci Desene	SRL
29.08.2008	198	<b>SCHOENHERR INTELLECTUAL PROPERTY S.R.L.</b> București, bd. Dacia nr.30, etaj 4, camera – Echipa Sebastian 01, tel: 0213196790, fax: 0213196791, e.pavel@schoenherr.ro Pavel Sorin Eduard	Brevete Mărci Desene	SRL

22.09.2008	200	<b>CABINET IINDIVIDUAL PROPRIETATE INDUSTRIALA VLAD SIMONA</b>  Bucuresti, sector 3, str. Liviu Rebreanu, nr.7, bl.51, ap.67, tel/fax: 0216477471 Vlad Simona	Mărci	CI
22.09.2008	201	<b>Cabinet proprietate industrială Ronela Oprea</b>  Oradea, str. Gral Magheru nr.12, bl.M12, ap.29, tel: 0726279899, email: teaoprea@yahoo.com Oprea Ronela Teodora	Mărci Desene	CI
24.10.2008	205	<b>ROMARK INTELLECTUAL PROPERTY</b>  Bucuresti, Aleea Campul cu flori nr.12, bl. A49, ap.35, sector 6, mobil: 0724755705 Manea Marcela Elena	Mărci Desene	CI
24.10.2008	206	<b>SIGNOLEX TRADEMARK REGISTRATION SRL</b>  Miercurea Ciuc, str. Obor nr.52A, biroul nr.1, tel: 0740887334, beata.adam@gmail.com Vigh Beata	Mărci	SRL
26.11.2009	208	<b>P.F.A. Iorgulescu Mariana</b>  Constanta, bd. Aurel Vlaicu nr.43, bl. Pc3, ap.32, tel: 0341444888, fax: 0341814940, mobil: 0745259643, e-mail: iorgulescumariana@yahoo.com Iorgulescu Mariana	Mărci Desene	CI
03.02.2009	209	<b>CABINET INDIVIDUAL DE PROPRIETATE INDUSTRIALA MIHAELA CRACEA</b>  Bucuresti, sos. Chitilei nr.229-231, ap.303, sector 1, tel: 0724397849, mihaela.cracea@ozonelaboratorires.com Cracea Mihaela	Mărci	CI
18.02.2009	210	<b>CONSTANTIN &amp; VELICU – INTELLECTUAL PROPERTY SRL</b>  Bucuresti, sector 4, str. Trestiana nr.1A, bl. 8A, sc.A, ap.16, Tel: 0314256780, fax: 0314256781, office@candv-ip.ro Constantin Adrian George, Velicu Anca	Brevete Mărci Desene Topografii	SRL
16.03.2009	211	<b>CAVESCU SI ASOCIATII</b>  Bucuresti, bd. Iuliu Maniu nr.65, bl.7P, sc.5, ap.158, e-mail: adriancavescu@yahoo.com, office@avocat4u.ro Cavescu Adrian	Mărci Desene	CI
16.03.2009	212	<b>CABINET PROPRIETATE INDUSTRIALA COTRUTA LEONID</b>  Bucuresti, str. Vasile Lascar nr.182, bir. Nr.3, leonid.cotruta@gmail.com Cotruta Leonid	Mărci Desene	CI

16.03.2009	213	<b>KeyPI – Cabinet individual de proprietate industrială</b>  Bucuresti, str. Arh. Ion Berindei nr.3, bl.OD21A, ap.51, tel: 0722595458, 0766789060, fax: 0216657955, www.keypi.ro, office@keypi.ro, sirbu_tina@yahoo.com Sirbu Cristina Adriana	Mărci	CI
14.05.2009	214	<b>ANACOR – Cabinet de proprietate industrială</b>  Bucuresti, bd. Bucurestii Noi nr.51-61, bl.B1, ap.11, tel: 0216678665, mobil: 0726475018, anacor.cpi@gmail.com Endes Corina	Brevete Mărci Desene	CI
14.05.2009	215	<b>Cabinet individual consultanta in proprietate industrială ROBU MARICICA</b>  Roman, jud. Neamt, str. Stefan cel Mare, bl.3, sc.C, ap.38, tel: 0333105979, mobil: 0730633391, maricica.robust@yahoo.com Robu Maricica	Brevete Mărci Desene	CI
14.05.2009	216	<b>CABINET DE PROPRIETATE INDUSTRIALA PRISTAVU</b>  Piatra Neamt, str. Gral Nicolae Dascalescu 11, bl. T3, sc.F, ap.70, 0745535936, office@cabinetpristavu.ro, www.cabinetpristavu.ro Pristavu Gheorghe	Brevete Mărci Desene	CI
23.06.2009	239	<b>MARCI ȘI DESENE SRL</b>  Bucuresti, calea Vitan, nr.8, bl. V51, sc.2, ap.50, tel: 0318055988, mobil: 0722514452, fax: 0318055989, e-mail: avistrati@gmail.com Istrati Ghertrude Ioana	Mărci Desene	SRL
03.08.2009	217	<b>Nicolae Muresan – Cabinet proprietate industrială</b>  Bucuresti, str. Cernisoara nr.5, bl.57, sc.2, ap.31, tel: 0724100328, fax: 0359438304, nicolaemuresan@nicolaemuresan.ro, www.nicolaemuresan.ro Muresan Nicolae	Mărci	CI
20.08.2009	220	<b>Cabinet de proprietate industrială Raluca Ardeleanu</b>  Bucuresti, str. Ion Tuculescu nr.37, bl.07, ap.29, tel: 0723601875, fax: 0318015023, r.ardeleanu@yahoo.com Ardeleanu Raluca	Mărci Desene	CI
27.08.2009	222	<b>Cabinet proprietate industrială Claudia Monica Frisch</b>  Bucuresti, sos.Pantelimon nr.243, bl.52, ap.18, tel/fax: 0212554095, mobil: 0722450955, 0768625929 email: claudiamonicafrisch@yahoo.com Frisch Claudia Monica	Mărci	CI



27.08.2009	223	<b>Cabinet individual Olivia Iordanescu</b> Bucuresti. Str. Capitan Vijelie nr.20, tel: 0740303142, olivia.iordanescu@scaioranescu.ro Iordanescu Olivia	Mărci	CI
29.09.2009	225	<b>Cabinet individual proprietate industrială Paunet Alexandrina</b> Iasi, spl. Bahlui, nr.29, bl. B5, sc.A, ap.7 Tel: 0726737527 Paunet Alexandrina	Brevete Mărci Desene	CI
09.10.2009	228	<b>COSMOVICI SI ASOCIATII SRL</b> Bucuresti, OP 77, CP 216, www.cosmovici.ro, cosmovici@cosmovici.ro Cosmovici Paul	Brevete Mărci Desene	SRL
29.10.2009	226	<b>Cabinet de proprietate industrială Simona Jeflea</b> Sibiu, loc. Sura Mare, str. Primaverii nr.17, tel: 0743-013532; 0745-347680, simona.jeflea@esarom.ro	Mărci	CI
20.11.2009	234	<b>DENNEMEYER &amp; ASSOCIATES BRASOV SRL</b> Brasov, str. Paraului nr.6, bl. E8, sc.B, ap.9, tel: 33 671658398, 352 691699881, gionus@dennemeyer.com Ionuș Mihaela Geraldine	Mărci Desene	SRL
22.12.2009	229	<b>Cabinet individual de proprietate industrială Narcisa Gavrila</b> Piatra Neamt, str. Petru Rares nr.43, bl.C1, ap.2, tel: 0745019497, 0723515313, e-mail: narcisa_gavrila@yahoo.com Gavrila Narcisa	Mărci Desene	CI
25.01.2010	232	<b>Cabinet de proprietate industrială Chifor Claudia</b> Bucuresti, bd. Pache Protopopescu nr.25, et.5, tel: 0318250434, fax: 0318250342, e-mail: chifor.claudia@yahoo.com Chifor Claudia	Mărci	CI
25.02.2010	233	<b>CABINET PROPRIETATE INDUSTRIALA MANTA VICTOR PAUL</b> Bucuresti, str. Slt. Zaharia nr.4, et.2, ap.3, tel: 0213132810, mobil: 0722467950, fax: 0213132810, manta.paul@gmail.com, paulmanta@yahoo.com Manta Victor Paul	Mărci	CI
30.03.2010	236	<b>NASTASE MIRELA BIANCA PERSOANA FIZICA AUTORIZATA</b> Bucuresti, str. Zboina Neagra nr.8-10, bl. 91-95, ap.83, tel: 0722143661, mirela.nastase@yahoo.com Nastase Mirela Bianca	Mărci	CI

09.04.2010	237	<b>Cabinet proprietate industrială Ilie Cîmpoieru</b> București, Aleea Platanului nr.1, bl. A32, sc.1, ap.21, tel: 031 1060039, mobil: 0722444580, e-mail: ilie_cimpoieru@yahoo.com Cîmpoieru Ilie	Mărci	CI
04.06.2010	238	<b>Cabinet individual proprietate industrială Pușcașu Denisa</b> București, str. Raul Doamnei nr.5, bl.C4, sc.E, ap.199, mobil: 0740111620, tel: 0213236050, fax: 0213636051, e-mail: puscasu.denisa@yahoo.com, denisa.puscasu@gmail.com	Mărci	CI
15.07.2010	240	<b>CHIUARIU SI ASOCIATII – CONSILIERE IN PROPRIETATE INTELECTUALA</b> București, str. Pictor Daniel Rosenthal, nr.30, ap. 4 Tel/fax: 0213161074, 0213161075, Tel: 0722554460, Ileana.florea@chiuariulawyers.ro, ip@chiuariulawyers.ro Florea Ileana Maria	Brevete Mărci Desene	SRL
23.07.2010	242	<b>Cabinet individual Paul George Buta</b> București, bd. Mircea Voda, nr. 35, bl. M27, ap. 17, tel: 021.3211234, fax: 021.3211253, e-mail: paul.buta@asdpi.ro Buta Paul George	Brevete Mărci Desene Topografii	CI

LISTA CONSILIERILOR ÎN PROPRIETATE INDUSTRIALĂ, MEMBRI AI CAMEREI NAȚIONALE  
A CONSILIERILOR ÎN PROPRIETATE INDUSTRIALĂ DIN ROMÂNIA, AUTORIZAȚI PENTRU  
DOMENIUL DESENELOR ȘI MODELELOR pentru luna septembrie 2010

Nume și Prenume/ Nr. din Reg. Nat	Denumirea societății Adresa societății	Societate cu obiect de activitate propr.ind.
ACSINTE PAULA- ADRIANA 2000-1160	<b>CABINET ACSINTE PAULA ADRIANA</b>  București, str. Maior Coravu Ion, nr.1-7, bl.C4, ap.85, Tel/fax : 021/2507396, GSM : 0723 317631 e-mail : paula@legalservices.ro	DA
ALAN LILIANA 1994-1037	<b>CABINET PROPRIETATE INDUSTRIALA ALAN LILIANA</b>  Sat Otvesti nr.183B, jud. Timis, 0724250467, e-mail: cabinet.alan@yahoo.com	DA
ALDEA CRISTINA RALUCA 2006-1489	<b>TREMULA SA</b>  Braila, soseaua de centura nr.1, tel: 0788995533, 0744550778, tel/fax: 021.3245250, e-mail : office@intelecta.ro, www.intelecta.ro	NU
ALECU FLORIN BOGDAN 2005-1394	<b>CABINET INDIVIDUAL PROPRIETATE INDUSTRIALA ALECU BOGDAN</b>  Bacau, str. Lucretiu Patrascanu nr.2, sc.B, ap.2, Tel/fax: 0334407577, Mobil: 0740274741, office@marcidesene.ro, www.marcidesene.ro	DA
ANDRONACHE PAUL 2003-1216	<b>ECOINTELLECT CABINET INDIVIDUAL ANDRONACHE PAUL</b>  București, aleea Compozitorilor nr.1, bl.E21, et.6, ap.35, sect 6, Tel/Fax: 021/7250069, GSM: 0722741043, 0727476335 e-mail: paul.andronache@clicknet.ro, paul_andronache@yahoo.com	DA
ANGHEL LUMINIȚA DOINA 1993-1020	<b>CABINET DE PROPRIETATE INDUSTRIALA ANGHEL LUMINIȚA DOINA</b>  București, Str. Gherghitei Nr.1, Bl.94B, Sc. B, Ap.76, Sector 2, Fax: 031.4013777, GSM : 0723301706, 0743218219 e-mail : anghel.doina@rdslink.ro, anghel2na@yahoo.com, anghel2na@gmail.com	DA
APETROAIE HORATIU TUDOR 2005-1400	<b>AGENTIE DE PROPRIETATE INDUSTRIALA HORATIU APETROAIE</b>  Bucuresti, str. Faurei nr.1, bl.P11, ap.228, Mobil: 0722302801, e-mail: horatiuat@xnet.ro	DA
APOSTOL SALOMIA 1999-1127	<b>PERSOANĂ FIZICĂ</b>  Galați, Str. Reg. 11 Siret nr. 15, bl. E4, ap. 54, Tel/fax: 0236/436437 GSM 0766765027, saly_apostol@yahoo.com	DA

ARDELEANU RALUCA 2009 - 1693	<b>Cabinet de proprietate industrială Raluca Ardeleanu</b>  București, str. Ion Tuculescu nr.37, bl.07, ap.29, tel: 0723601875, fax: 0318015023, r.ardeleanu@yahoo.com	DA
AXENTE ELENA 1999-46/1	<b>INTEL PROTECT S.R.L.</b>  Brașov, Str. M. Kogălniceanu, nr. 20, bloc 1k, sc. C-D, Tel: 0268/412567, Fax: 0268/477333, GSM: 0722 464314, e-mail:intelprotect@ccibv.ro;	DA
BACIU ANA MARIA 2004-1325	<b>NESTOR NESTOR DICULESCU KINGSTON PETERSEN – CONSILIERE ÎN P.I. S.R.L.</b>  București, sector 1, sos. Bucuresti Ploiesti, nr.1A, Bucharest Business Park, corp A, et.4, Mobil: 0722256758, Tel: 021/2011200, ana-maria.baciu@nnkp.ro	DA
BARBU MIRCEA 1994-1042	<b>PERSOANĂ FIZICĂ</b>  București, Sos.lancului nr.21, bl.106A, sc.b, ap.73, sect.2, Tel/Fax: 021/6536608, 0724.834.010 e-mail: bmircea@mailbox.ro	DA
BĂDĂRĂU ADINA ADRIANA 2006-1494	<b>NESTOR NESTOR DICULESCU KINGSTON PETERSEN – CONSILIERE ÎN P.I. S.R.L.</b>  București, sector 1, sos. Bucuresti Ploiesti, nr.1A, Bucharest Business Park, corp A, et.4, Tel: 021/2011200, fax: 0212011210, e-mail: adina.badarau@nnkp.ro	DA
BĂISAN CRISTINA CARMEN 2008-1569	<b>SIDEMO - SIGLE DESENE MODELE SRL</b>  Bucuresti, sector 6, str. Sandulesti nr.3, bl. Z40, ap.4, tel/fax: 0214139834, mobil: 0741135012, 0722548381, contact@sidemo.ro, www.sidemo.ro	DA
BĂLAN GHEORGHÎȚĂ 1992-1	<b>RODALL-AGENȚIE DE PROPRIETATE INDUSTRIALĂ SRL</b>  București, Str. Polonă nr. 115, bl. 15, Sc.A,Et.4, ap. 19 sect. 1, Tel: 021/2108342, GSM: 0722 652111, Fax: 021/2105794, rodall@b.astral.ro	DA
BELCIU DELIA MIHAELA 2008-1578	<b>NESTOR NESTOR DICULESCU KINGSTON PETERSEN – CONSILIERE ÎN P.I. S.R.L.</b>  București, sector 1, sos. Bucuresti Ploiesti, nr.1A, Bucharest Business Park, corp A, et.1 camerele 9 si 10, tel: 0212011200, fax: 0212011210, e-mail : delia.belciu@nnkp.ro	DA
BENGA BOGDAN FLORIN 2005-1407	<b>INTELLEXIS SRL</b>  Bucuresti, 030231, bd. Hristo Botev nr.1, etaj 3, camera 37, Tel/fax: 021.3103042, mobil: 0723300147, contact@intellexis.ro bogdanbenga@xnet.ro	DA

BEREA VALENTIN 2006-1495	<b>CABINET INDIVIDUAL P.I. VALENTIN BEREA</b>  Bucuresti, bd. Carol I, nr.51, ap.26, sector 2, Tel: 4088904, Fax: 4088911, mobil: 0721473317, e-mail: valentin.berea@bulboaca.com	DA
BICU CRISTINA MĂDĂLINA 2003-1308	<b>WEIZMANN ARIANA &amp; PARTNERS AGENTIE DE PROPRIETATE INTELCTUALA SRL</b>  Bucuresti, str. Aleea Trestiana, nr.4, bl.20, sc.B, ap.72, tel: 0213274978, fax: 0213227689, mobil: 0724260277, e-mail: office@branduri.ro, www.branduri.ro	DA
BODOMOI OTILIA FLORENTINA 2008-1573	<b>INVENTA - AGENTIE DE PROPRIETATE INTELCTUALA S.R.L.</b>  București, Bdul Corneliu Coposu, nr. 7, bl. 104, sc.2, etaj 1, ap.31, sector 3, Tel : 021/3200285, Tel/Fax : 021/3228325, inventa@mark-patent.ro	DA
BOLINTINEANU MAGDALENA GABRIELA 2008-1597	<b>CABINET ANI FUCIU SRL</b>  Com.Snagov, Bloc P53, sc.A, ap.1, jud.Ifov, Tel: 021/3106399, Fax: 021/3106398	DA
BORLAN T. RADU 2000-1161	<b>PATENTMARK S.R.L.</b>  București str. Dr. N. Turnescu nr. 2, sector 5, Tel: 021/3121669, Fax: 021/2233963, e-mail:stema@pcnet.ro	DA
BOZIOREANU MARIUS ADRIAN 2000-1165	<b>CONS INTEL BMA CABINET CONSULTANȚĂ</b>  Buzău, Cart, Dorobanti 2, bl.D2, et.1, ap.5 CP 8, OP1, Mobil : 0745086588, Fax : 0238/719619, marius-bozio@yahoo.com	DA
BOZOCEA GINA VIOLETA 2003- 1222	<b>WEIZMANN ARIANA &amp; PARTNERS AGENTIE DE PROPRIETATE INTELCTUALA SRL</b>  Brasov, str.M.Kogalniceanu nr.17, bl.C4, et.7, biroul 22, 0723204268 , tel/fax : 0268/315046, office@inregistrare-marci.ro	DA
BRAN LAURA GABRIELA 2004 - 1336	<b>BRANDYNAMICS AGENTIE DE PROPRIETATE INDUSTRIALA S.R.L.</b>  Cluj Napoca, str. Inocentiu Micu Klein, nr.8 Tel/fax: 0364/102070, 0744143965, laura.bran@brandynamics.ro	DA
BROJBOIU DUMITRU ADRIAN FLORINEL 1995-1067	<b>BROJBY PATENT INNOVATION</b>  Pitești, Bd. Republicii, bl.212,sc. D, ap.11, jud.Argeș, cod 110176, Tel/Fax.: 0348/412529, GSM: 0745 143095,adrian_brojboiu@yahoo.com	DA
BUCȘĂ GHEORGHE 2005-1391	<b>INVENTA - AGENTIE DE PROPRIETATE INTELCTUALĂ S.R.L.</b>  București, Bdul Corneliu Coposu, nr. 7, bl. 104, sc. 2, et. 1 ap. 31,sector 3, Tel: 021/3200285, Fax: 021/3228325, e-mail: inventa@mark-patent.ro	DA

BURBEA MILESCU IULIA ADRIANA 2005-1379	<b>CABINET INDIVIDUAL PROPRIETATE INDUSTRIALA IULIA BURBEA</b>  Bucuresti, sector 1, str. Stirbei Voda nr.105, bl.24B, ap.4, tel: 0726375412, iuliad_bis@yahoo.com	DA
BURȚILĂ IOAN 1993-1022	<b>MILENIUL 3 Agenție de Proprietate Industrială S.R.L.</b>  Pascani, Str. Moldovei nr. 10, bloc Crinul, sc. A, Ap. 28, Tel/Fax: 0232/719190; GSM: 0740 820582	DA
BUTA PAUL GEORGE 2010 - 1704	<b>Cabinet individual Paul George Buta</b>  Bucuresti, bd. Mircea Voda, nr. 35, bl. M27, ap. 17, tel: 021.3211234, fax: 021.3211253, e-mail: paul.but@asdpi.ro	DA
BUZLEA ELISABETA 1993-25	<b>INTELECT S.R.L.</b>  Oradea, B-dul Dacia nr. 48, Bl. D10, Ap.3, OP 9-CP128, Tel 0259/453847, Fax:0259/268094 GSM: 0745 040831, e-mail: info@intelect.ro	DA
BUZLEA MIRCEA VALENTIN 2003- 1234	<b>INTELECT S.R.L.</b>  Oradea, B-dul Dacia nr. 48, Bl. D10, Ap.3, OP9-CP128, Tel 0259/453847, Fax:0259/268094 e-mail: info@intelect.ro	DA
BUZLEA NARCISA FLORICICA 2003- 1235	<b>INTELECT S.R.L.</b>  Oradea, B-dul Dacia nr. 48, Bl. D10, Ap.3, OP9-CP128, Tel 0259/453847, Fax:0259/268094 e-mail: info@intelect.ro	DA
CAVESCU ADRIAN 2008-1609	<b>CAVESCU SI ASOCIATII</b>  Bucuresti, bd. Iuliu Maniu nr.65, bl.7P, sc.5, ap.158 e-mail: adriancavescu@yahoo.com, office@avocat4u.ro	DA
CÂMPEAN GHEORGHE- GEORGEL 1996-1087	<b>CABINET INDIVIDUAL CAMPEAN GHEORGHE GEORGEL</b>  Campina, str. Dr. Constantin Istrati nr.52, bl.3, ap.5, Tel: 0244/335207, mobil: 0729902117, e-mail: george_campean@yahoo.com	DA
CAMPEANU IOANA AURA 2005-1409	<b>SC PETOSEVIC SRL</b>  București, Intrarea Camil Petrescu nr.1, Tel: 021/3057996, Fax: 021/3145481, e-mail: aura.campeanu@petosevic.com	DA
CECIU GABRIELA 1994-1045	<b>CABINET "CECIU GABRIELA" CONSULTANȚĂ ÎN DOMENIUL PROPRIETĂȚII INTELLECTUALE</b>  300024 Timișoara, Str. Martir Leonida Banciu, nr. 6, sc. A, ap. 110, jud. Timis, Tel/Fax: 0256/494846; GSM: 0745 388 039, e-mail: gabrielaceciu@hotmail.com	DA

CHISTRUGA VICTORIA 2008-1590	<b>ATELIERELE CFR GRIVIȚA S.A.</b>  Str. Calea Griviței nr.359, tel: 0212240913, fax: 0212241736, e-mail: office@grivita.ro	NU
CIRSTEA CRISTINA 2004-1346	<b>ARIANA BRAND EXPERT SRL</b>  Craiova, str. Mihail Kogalniceanu nr.20, jud. Dolj, 0726718638, c_cirstea@yahoo.com, cristina_cirstea@inregistrare-marci.ro	DA
CIUDA-BERIVOE ANCA 1996-41	<b>INTELLECTUAL PROPERTY OFFICE SRL</b>  București, Str. Alexandru Moruzzi nr. 6, bl. B6, sc. 2, et. 8, ap. 62, sector 3; Tel/Fax: 021/3262388, GSM : 0745 094241, office@ipoffice.ro	DA
CIUPAN CORNEL 2003-1310	<b>CABINET DE PROPRIETATE INDUSTRIALĂ CIUPAN CORNEL</b>  Cluj Napoca, Str. Mestecenilor nr.6, bl. 9E, ap.2, Tel: 0264/524425; 0264/415051, Fax: 0264/415054, e-mail: cornel.ciupan@muri.utcluj.ro	DA
COCOLOI OANA 2003- 1263	<b>CABINET OANA COCOLOI</b>  București, Drumul Taberei nr.120, bl. OD1, sc.5, ap. 189, sector 6, Tel : 021/7450757, GSM : 0730557744, e-mail : oana_cocoloi@yahoo.com	DA
COCOȘ ȘTEFAN 2010 - 1703	<b>ROMINVENT S.A.</b>  București, Str. Ermil Pangratti nr. 35, et.1, sector 1, Tel: 021/2312515, 2312541, Fax: 021/2312550, 2312454, e-mail: scocos@rominvent.ro	DA
CODRESCU ANDREEA 2008-1579	<b>NESTOR NESTOR DICULESCU KINGSTON PETERSEN – CONSILIERE ÎN P.I. S.R.L.</b>  București, sector 1, sos. Bucuresti Ploiesti, nr.1A, Bucharest Business Park, corp A, et.1 camerele 9 si 10, tel: 0212011200, fax: 0212011210, andreea.codrescu@nnkp.ro	DA
COJOCNEAN MARIA RODICA 2003- 1241	<b>INTELMMI CONSULT SRL</b>  Tg. Mures, str. Sârguinței nr.39, ap.12, cod poștal 540543, Tel/fax: 0365 401839, mobil: 0745303867, cojocnean_maria@yahoo.com	DA
COLAN CRISTIAN IONUT 2005-1418	<b>CABINET PROPRIETATE INDUSTRIALA C.I. COLAN</b>  București, str. Mihai Eminescu nr.128-130, ap.17, sect.2, tel: 021.6190308, fax: 021.6190309, ionut.colan@cbea.ro	DA
COMĂNESCU NADIA VASILICA 2003- 1242	<b>PFIZER ROMANIA SRL</b>  Bucuresti, Splaiul Independentei nr.179, sector 5, cod 050099, Tel: 021/2072800, Fax: 021/2072801, nadia.comanescu@pfizer.com	NU

CONSTANDA CECILIA MĂDĂLINA 2003-1304	<b>WEIZMANN ARIANA &amp; PARTNERS AGENTIE DE PROPRIETATE INTELLECTUALA SRL</b>  Bucuresti, str. Aleea Trestiana, nr.4, bl.20, sc.B, ap.72, tel: 0213274978, fax: 0213227689, mobil: 0724260277, e-mail: office@branduri.ro, www.branduri.ro	DA
CONSTANTIN ADRIAN GEORGE 1999-1148	<b>CONSTANTIN &amp; VELICU – INTELLECTUAL PROPERTY SRL</b>  Bucuresti, sector 4, str. Trestiana nr.1A, bl. 8A, sc.A, ap.16, Tel: 0314256780, fax: 0314256781, office@candv-ip.ro	DA
COSMOVICI PAUL 2009-1654	<b>COSMOVICI SI ASOCIATII SRL</b>  Bucuresti, OP 77, CP 216, www.cosmovici.ro, cosmovici@cosmovici.ro	DA
COSTINESCU PETRU 1998-1125	<b>PETRU COSTINESCU-DICOSTI</b>  București, Str. Viorele nr. 30, bl. 20A, ap. 23, sector 4, OP 44 – CP5, Tel : 021/3303162, Fax : 021/330473 e-mail : petrucostinescu.dicosti@gmail.com	DA
COȘESCU CAMELIA 1999-46/2	<b>M.D.P. RIGHTS AGENCY SRL</b>  Brasov, str. Lunga nr.270, cod postal 500450, Tel: 0268/440100, 440313; Fax: 0268/440221, Mobil: 0744355100, e-mail: office@mdp-rights-agency.ro www.mdp-rights-agency.ro	DA
COTRUTA LEONID 2006-1533	<b>CABINET PROPRIETATE INDUSTRIALA COTRUTA LEONID</b>  Bucuresti, str. Vasile Lascar nr.182, bir. Nr.3, leonid.cotruta@gmail.com	DA
CSAPO MARTINESCU ERNEST 1995-1072	<b>ROMBAT SA</b>  Bistrița, Drumul Cetatii nr.6 Tel. 0263/234011, Fax :0263/234010, e-mail: erni@rombat.ro	NU
DANCIU IOAN 2004 - 1373	<b>NOWAPATENT SRL</b>  Medias, str. Lotru, nr.4, bl.92, ap.1 Tel : 0269/841373 ; 833273 GSM : 0744556074 Fax : 0269/833273, e-mail : nowapatent@birotec.ro, office@nowapatent.ro	DA
DONȚU OVIDIU-LIVIU 2000-1171	<b>DONEXPERT SRL</b>  Suceava, str. George Enescu nr.34, bl.D72, sc.A, ap.5, ovidon@ccisv.ro, Tel: o230.215004, 0742108100	DA
DRAGULIN IOANA 2005-1385	<b>ROMINVENT S.A.</b>  București, Str. Ermil Pangratti nr. 35, et.1, sector 1, Tel: 021/2312515, 2312541, Fax: 021/2312550, 2312454, e-mail: office@rominvent.ro	DA



DUMITRESCU ARTEMIS SORINA 2003- 1250	<b>ROMINVENT S.A.</b> București, Str. Ermil Pangratti nr. 35, et.1, sect.1 Tel: 021/2312515, Fax: 021/2312550 e-mail:adumitrescu @rominvent.ro	DA
DUMITRESCU OANA IRINA 2005 - 1434	<b>INNOVIS INTELLECTUAL PROPERTY</b> Bucuresti, Calea Rahovei nr.217, bl.12, ap.60, Mobil: 0741572398, e-mail: office@innovis.ro	DA
ENDES CORINA 2007-1546	<b>ANACOR – Cabinet de proprietate industrială</b> Bucuresti, bd. Bucurestii Noi nr.51-61, bl.B1, ap.11, tel: 0216678665, mobil: 0726475018, anacor.cpi@gmail.com	DA
ENE MARILENA 2003- 1253	<b>ENE &amp; ASOCIATII – PROPRIETATE INDUSTRIALA SRL</b> Bucuresti, str. George Valentin Bibescu nr.20-22, bl.11/1, sc.3, ap.8, Tel: 0722558957, fax: 021.2300175, marilena.ene@ratiu.ro	DA
ENE SILVIA 2000-1159	<b>CABINET M. OPROIU – CONSILIERE ÎN PROPRIETATE INTELECTUALĂ</b> București, Str. Popa Savu, nr. 42, parter, sector 1. Tel : 021/2602833, 021/2602834, Fax : 021/2602835, 021/2602836, CP : 2-229, e-mail : office@oproiu.ro	DA
ENESCU LUCIAN 1992-7	<b>ROMINVENT S.A.</b> București, Str. Ermil Pangratti nr. 35,et.1, sector1, Tel: 021/2312515, 2312541, Fax: 021/2312550, 2312454, e-mail: office@rominvent.ro	DA
ENESCU MIRUNA 2003- 1254	<b>ROMINVENT S.A.</b> București, Str. Ermil Pangratti nr. 35, et.1, sect.1 Tel: 021/2312515, Fax: 021/2312550 e-mail : menescu@rominvent.ro	DA
FAIGHENOV MARIOARA 1995-1063	<b>AGENȚIE DE PROPRIETATE INTELECTUALĂ ȘI TRANSFER DE TEHNOLOGIE-AGPITT-SRL</b> București, B-dul Libertății nr. 12, bl.113, sc.2, et.3, ap.28, sector 4; CP 42-106, Tel: 021/3177693; Fax : 021/3177584 ; GSM : 0744 293552 ; 0724539752 e-mail :faighenov@xnet.ro; office@agpitt.ro	DA
FĂNTĂNA RAUL-SORIN 1994-23	<b>FĂNTĂNA RAUL SORIN &amp; ASOCIAȚII SRL</b> Brașov, str. 9 mai, nr.4, sc.D, ap.3 Tel/fax: 0268543657, office@inventii-marci.ro, www.inventii-marci.ro	DA
FIERĂSCU COSMINA- CATRINEL 1996-42	<b>ROMINVENT S.A.</b> București, Str. Ermil Pangratti nr. 35, et.1, sect.1 Tel: 021/2312515, Fax: 021/2312550 e-mail: cfierascu@rominvent.ro	DA

FLOREA ILEANA MARIA 2003- 1258	<b>CHIUARIU SI ASOCIATII – CONSILIERE IN PROPRIETATE INTELECTUALA</b>  Bucuresti, str. Pictor Daniel Rosenthal, nr.30, ap. 4 Tel/fax: 0213161074, 0213161075, Tel: 0722554460, Ileana.florea@chiuariulawyers.ro, ip@chiuariulawyers.ro	DA
FRISCH CRINA NICOLETA 2000-1172	<b>FRISCH &amp; PARTNERS SRL</b>  Bucuresti, str. Ceasornicului, nr.7, sector 1, cod 14111, tel: 0213101165, fax: 0213130130, Mobil: 0722212480, office@frisch.ro, crina.frisch@frisch.ro	DA
FUCIU ANIȘOARA 2003-1259	<b>CABINET ANI FUCIU SRL</b>  Com.Snagov, Bloc P53, sc.A, ap.1, jud.Ilfov, Tel: 021/3106399, Fax: 021/3106398, GSM: 0744370196, e-mail: ani.fuciu@consilier-marci.ro	DA
FULEA MARIA 1995-1076	<b>EURORESSOURCES SRL</b>  Medias, str. Ion Creangă, nr.4, ap.6, Tel: 0269/843504, Fax: 0269/824812	DA
GAVRIL NICULINA 2001-1211	<b>CABINET N. D. GAVRIL S.R.L.</b>  București, Str. Ștefan Negulescu nr. 6A, sector 1, Tel./fax : 021/2302882, 0213165492, GSM :0722983520, e-mail : gavrilnin@yahoo.com cabinetgavril@yahoo.com	DA
GAVRILA NARCISA 2009 - 1698	<b>Cabinet individual de proprietate industrială Narcisa Gavrilă</b>  Piatra Neamt, str. Petru Rares nr.43, bl.C1, ap.2, tel: 0745019497, 0723515313, e-mail: narcisa_gavrilă@yahoo.com	DA
GAVRILIU ANA-CORINA 1993-1031	<b>BIOTEHNOS S.A.</b>  Otopeni, Str. Gorunului nr.3-5, Tel: 031.7102402, 0317102383, Fax: 031.7102400, GSM : 0723302092, corinagav@hotmail.com	NU
GĂVENEA MIHAELA 2005-1437	<b>SOCIETATE CIVILA PROFESIONALA LEGAL2M</b>  Bucuresti, str. George Enescu nr.7, et.4, ap.23, mobil: 0728836880, fax: 021.3154462, mihaela.gavenea@legal2m.com	DA
GHENU MIHAELA 1993-15	<b>ROMINVENT S.A.</b>  București, Str. Ermil Pangratti nr. 35, et. 1, sect. 1 Tel: 021/2312515, Fax: 021/2312550 e-mail: mghenu@rominvent.ro	DA
GHIȚĂ CONSTANTIN 1992-13	<b>CONSTANTIN GHIȚĂ OFFICE SRL</b>  Timișoara, Str. Take Ionescu nr. 24-28, sc. B ap. 2 Jud.Timiș, Tel/Fax: 0256/435976, GSM: 0744 162462, e-mail: ghita@ghitaconstantin.ro	DA

GRECU ELENA 2005 - 1382	<b>NOMENIUS S.R.L.</b>  Bucuresti, sector 6, str. G.M. Zamfirescu nr.46, bl.22A, sc.1, ap.11, camera 1, elena.grecu@nomenius.ro	DA
HARSANY ALEXANDRU 2003-1251	<b>NESTOR NESTOR DICULESCU KINGSTON PETERSEN – CONSILIERE IN P.I. S.R.L.</b>  București, sector 1, sos. Bucuresti Ploiesti, nr.1A, Bucharest Business Park, corp A, et.1, camerele 9 si 10, Tel : 021/2011200, Fax : 021/2011210, GSM : 0722203934, e-mail : alexandru.harsany@nnkp.ro	DA
HAȘIU ALEXANDRA 1999-57	<b>ROMINVENT S.A.</b>  București, Str. Ermil Pangratti nr. 35, et.1, sect.1, Tel: 021/2312515, 2312541, Fax: 021/2312550, 2312454, e-mail: ahasiu@rominvent.ro	DA
HĂISAN MARIA 2000-1202	<b>CABINET INDIVIDUAL MARIA HĂISAN</b>  Botoșani, calea Natională nr.65, bl. I3, ap.10, tel: 0231534249, mobil: 0728004574, mh20@k.ro	DA
IACOBINI ANCA SVETLANA 2003- 1262	<b>IACOBINI&amp;CO, CONSILIERI IN DREPTUL DE PROPRIETATE INDUSTRIALA SRL</b>  Bucuresti, Calea Mosilor, nr.258, bl. 4bis, ap.22, sector 2, Tel : 021/2104690 ; Fax : 021/2104793 E-mail : asimri@yahoo.com	DA
IACOBINI MIHNEA RĂZVAN 2003- 1261	<b>IACOBINI&amp;CO, CONSILIERI IN DREPTUL DE PROPRIETATE INDUSTRIALA SRL</b>  București, Calea Mosilor, nr.258, bl. 4bis, ap.22, sector 2, Tel : 021/2104690 ; Fax : 021/2104793 E-mail : asimri@yahoo.com	DA
ICLANZAN TUDOR ALEXANDRU 2005-1442	<b>UNIVERSITATEA POLITEHNICA TIMISOARA</b>  Timisoara, Piata Victoriei, nr.2, tel :0256.403000, fax : 0256.403021, ticlanzan@eng.upt.ro	NU
IOACĂRĂ VALENTIN 1999-50	<b>ROVALCONS SRL -AGENȚIE DE PROPRIETATE INTELECTUALĂ</b>  Câmpina, Str. Orizontului, nr.1, bl. R10, ap.27, Jud. Prahova, Tel/Fax: 0244/371390; GSM : 0722 540580 e-mail: rovalcons@xnet.ro	DA
ION COSTIN	<b>A.G.V. –AGENTIE DE PROPRIETATE INDUSTRIALA SRL</b>  Bucuresti, sector 1, str. Clucereasa Elena nr.67, tel/fax: 0216664311, mobil: 0744369265, ion.costin@yahoo.de	DA
ION DAN ADRIAN 2003-1260	<b>CABINET PROPRIETATE INDUSTRIALA – IONDA</b>  Bucuresti, 010577, Calea Dorobantilor nr.126-130, bl.8, ap.50, Tel/fax: 021/2316549, Mobil: 0722687982 e-mail: ionda@rdsmail.ro	DA

ION RODICA-COCUȚA 1993-1032	<b>CABINET DE PROPRIETATE INDUSTRIALĂ "BIONPI"</b>  București, 010577, Calea Dorobanților 126-130 Bl. 8, et. 9 Ap. 50 sector 1, cod 010577, Tel/Fax: 021/2316549, 031/8054616 GSM: 0723 187944, 0746184697 e-mail: bionpi@rdsmail.ro, bionpi@hotmail.com	DA
IONUS MIHAELA GERALDINE 2009-1664	<b>DENNEMEYER &amp; ASSOCIATES BRASOV SRL</b>  Brasov, str. Paraului nr.6, bl. E8, sc.B, ap.9, tel: 33 671658398, 352 691699881, gionus@dennemeyer.com	DA
IORGULESCU MARIANA 2008-1607	<b>P.F.A. Iorgulescu Mariana</b>  Constanta, bd. Aurel Vlaicu nr.43, bl. Pc3, ap.32, tel: 0341444888, fax: 0341814940, mobil: 0745259643, e-mail: iorgulescumariana@yahoo.com	DA
ISOC DORIN 1994-1052	<b>INTEGRATOR CONSULTING SRL</b>  Cluj Napoca, Str. Dunării nr. 25 blC1 ap5,jud. Cluj Tel/Fax: 0264/442817, GSM : 0745235585 e-mail : dorin.isoc@aut.utcluj.ro	DA
ISTRATI GHERTRUDE IOANA 2008 - 1608	<b>MARCI ȘI DESENE SRL</b>  Bucuresti, calea Vitan, nr.8, bl. V51, sc.2, ap.50, tel: 0318055988, mobil: 0722514452, fax: 0318055989, e- mail: avistrati@gmail.com	DA
ITU TEODORA 2003-1268	<b>CONINFO S.R.L.</b>  Târgu Mures, str. Lacrimioarea nr.9,Tel:0265/210138, Fax: 0265/210109, Mobil: 0729618641 e-mail: teodora@coninfo.ro, office@coninfo.ro	DA
IVANCA GAVRIL 2004-1357	<b>CABINET PROPRIETATE INDUSTRIALA ARINOVA</b>  Arad, 310151, str. Coriolan Petreanu, nr.28, Tel/fax: 0257/255842, mobil: 0744246562, info@arinova.ro	DA
IVANCA MARIA ELISAVETA 1993-1033	<b>AGENȚIA DE PROPRIETATE INDUSTRIALĂ "LABIRINT"</b>  Arad, Str. Coriolan Petreanu nr. 28, Tel/Fax: 0257/255842, GSM: 0722 458129 e-mail: info@labirint.ro	DA
IVĂNESCU GABRIEL DAN 1996-1091	<b>CABINET INDIVIDUAL- IVANESCU GABRIEL DAN</b>  Brașov, Str. Al. I. Cuza nr. 58 ap. 5, tel: 0268471650, fax: 0368816013, GSM: 0722 248415, e-mail: dan.ivanescu@clicknet.ro	DA
JOIȚOIU ANDREEA SIMONA 2000-1197	<b>ROMINVENT S.A.</b>  București, Str. Ermil Pangratti nr. 35, et.1, sect.1, Tel: 021/2312515, 2312541, Fax: 021/2312550, e-mail : ajoitoiu@rominvent.ro	DA

KLEININGER TOMA 2005-1423	<b>I.P. NEW MARK COMPANY S.R.L.</b>  Bucuresti, sector 3, bd. Mircea Voda, nr.37, bl. M29, sc.C, ap.83	DA
LARION ELISABETA- SONIA 1992-9	<b>ROMINVENT S.A.</b>  București, Str. Ermil Pangratti nr. 35, et.1, sect.1 Tel: 021/2312515, Fax: 021/2312550, mobil: 07 44 37 37 37, sonia.larion@gmail.com e-mail: office@rominvent.ro	DA
LAZĂR ELENA 1997-28	<b>CABINET DE PROPRIETATE INDUSTRIALĂ</b>  Buzău, Str.Unirii, Bl.16C,Et.3, Ap. 12, cod 120013, OP 1, CP 52, Tel./Fax: 0238 724262 GSM: 0723 328633, cpielena@recomplast.com	DA
LORENT ALEXANDRU 1992-6	<b>INVENTA - AGENTIE DE PROPRIETATE INTELECTUALA S.R.L.</b>  București, Bdul Corneliu Coposu, nr. 7, bl. 104, sc. 2, etaj 1, ap. 31, sector 3, Tel: 021/3200285, Fax: 021/3228325, e-mail: inventa@mark-patent.ro	DA
LUCĂCEL MIHAIELA 2003- 1288	<b>MILMARK DESIGN SRL</b>  Bucuresti, sector 3, aleea Rotunda nr.2, bl. H8, ap.38, GSM:0745347813, e-mail : office@markdesign.ro	DA
MACAMETE ELENA 1992-1003	<b>ICPE CA</b>  București, Splaiul Unirii 313, sect. 3 Tel: 021/3467231, mobil: 0722642756, lmacamete@icpe-ca.ro	NU
MANEA MARCELA 2008-1602	<b>ROMARK INTELLECTUAL PROPERTY</b>  Bucuresti, Aleea Campul cu flori nr.12, bl. A49, ap.35, sector 6, mobil: 0724755705	DA
MARINESCU RUXANDRA 2003-1271	<b>PATENTMARK S.R.L.</b>  București, Str. Dr. N. Turnescu nr. 2, sector 5, Tel/fax 021/3121669, Fax: 021/2233963, e-mail: stema@pcnet.ro , 0722626875	DA
MARKUSEV DENISA MARY 2003 - 1272	<b>ROMINVENT S.A.</b>  București, Str. Ermil Pangratti nr. 35, et.1, sect.1, Tel: 021/2312515, Fax: 021/2312550 e-mail: dmarkusev@rominvent.ro	DA
MARTINESCU ALINA NICOLETA 2008-1605	<b>ROMINVENT S.A.</b>  București, Str. Ermil Pangratti nr. 35, et.1, sect.1, Tel: 021/2312515, Fax: 021/2312550 e-mail: amartinescu@rominvent.ro	DA
MĂRGĂRIT CĂTĂLIN 2004-1364	<b>SOCIETATE CIVILĂ PROFESIONALĂ MĂRGĂRIT, FLOROV &amp; ASOCIAȚII</b>  București, str. Dornei nr.56, et.1, camera 1, tel: 0214103992, fax: 0214103570, e-mail: office@mfplawyers.ro	DA

MIHAI LUCIAN 2001-1209	<b>LINKLATERS MICULIŢI ŞI ASOCIATII S.C.P.A.</b>  Bucureşti, Str. Nicolae Iorga, nr. 8, sector 1 Tel : 021/3071500, Fax : 021/3071555 e-mail: lucian.mihai@linklaters.com, lucian.mihai@drept.unibuc.ro	DA
MIHUT IONEL OVIDIU 2004 - 1365	<b>BOSTINA SI ASOCIATII – INDUSTRIAL PROPERTY SRL</b>  Bucuresti, sector 1, str. Aleea Alexandru , nr20A, camera 2, Tel/ fax: 021/3194466, Mobil: 0722294830, ovidiu.mihut@bostinalawyers.eu	DA
MILCEV GABRIELA 2003- 1230	<b>ALLEGRA CONSULTING SRL</b>  Bucuresti, bd. Octavian Goga 23, bl.M106, sc.4, ap.117, GSM: 0722249961, Tel/Fax: 021/3231384 e-mail: gabriela.milcev@allegra.ro; www.allegra.ro	DA
MINCA DENIS ANTOANETA 2006- 1519	<b>HAHUI, MINCA SI ASOCIATII SRL</b>  Bucuresti, str. Ghiociei nr.12, sector 2, tel: 021.3189619, fax: 021.3109189, e-mail: dns_minca@yahoo.com	DA
MÎNDRU MIHAELA 2003-1257	<b>CABINET INDIVIDUAL MÎNDRU MIHAELA</b>  Bucureşti, Str. Grigore Alexandrescu nr.1, bl.D7, ap.4, sector1, Fax: 021/2230342 GSM: 0722601120 e-mail: florea@gide.com	DA
MOCANU ION 2000-1179	<b>ROMINVENT S.A.</b>  Bucureşti, str. Emil Pangratti nr. 35, et. 1, sector 1, Tel : 021/2312515 ; 2312541, Fax :021/2312550, 2312454, imocanu@rominvent.ro	DA
MOHONEA CRISTIAN 1997-62	<b>PATENTMARK S.R.L.</b>  Bucureşti, Str. Dr. N. Turnescu nr. 2, sector 5, Tel/fax 021/3121669, , Fax: 021/2233963, e-mail: stema@pcnet.ro	DA
MOHONEA LILIANA 1997-61	<b>PATENTMARK S.R.L.</b>  Bucureşti, Str. Dr. N. Turnescu nr. 2, sector 5, Tel/fax 021/3121669, Fax: 021/2233963, e-mail: stema@pcnet.ro	DA
MUŞATESCU ANDRA OANA 2000-1181	<b>ANDRA MUSATESCU CABINET DE PROPRIETATE INDUSTRIALA</b>  Bucureşti, calea 13 Septembrie nr.121, bl.127, et.5, ap.21,GSM : 0722 879810 ; e-mail : amusatescu@dnt.ro, andramusatescu@andramusatescu.ro, www.andramusatescu.ro	DA
NĂSTASE CRISTIAN 2000-1184	<b>SC PETOSEVIC SRL</b>  Bucureşti, Intrarea Camil Petrescu nr.1, Tel: 021/3057996, Fax: 021/3145481, e-mail: cristian.nastase@petosevic.com	DA

NEACSU CARMEN AUGUSTINA 2000- 1186	<b>CABINET INDIVIDUAL NEACSU CARMEN AUGUSTINA</b>  Baia Mare, str. Rozelor, nr.12/3, tel: 0727318168, e-mail: carmen@bic.cdimm.org	DA
NEAGU CATALIN 2005 - 1458	<b>CABINET INDIVIDUAL PROPRIETATE INDUSTRIALA CATALIN NEAGU</b>  Iasi, str. Tutea Petre nr.5, bl.909, tr.1, ap.11, Cod postal: 700730, Tel: 0232/276000, Fax: 0232/405425, 0232/211843, Mobil: 0744514264, e-mail: catalin.neagu@proprietateindustriala.ro	DA
NEGOMIREANU LIVIA 1999-1140	<b>CABINET INDIVIDUAL NEGOMIREANU LIVIA</b>  Bucuresti, Sos. Nicolae Titulescu nr.94, bl.14A, ap.127,sect.1, Tel: 0314214598, GSM: 0722444719, office@cabinetnegomireanu.ro	DA
NICOLAESCU DANIELLA- OLGA 1992-1006	<b>ROMINVENT S.A.</b>  București, Str. Ermil Pangratti nr. 35, et.1, sect.1 Tel: 021/2312515, Fax: 021/2312550 e-mail: dnicolaescu@rominvent.ro	DA
NIȚĂ FLORINA 1996-1083	<b>OLTCHIM SA</b>  Râmnicu Vâlcea, Str. Uzinei nr. 1, 240050, jud. Vâlcea Tel: 0250/701200/3225, Fax: 0250/735030 e-mail: oltchim@oltchim.ro	NU
NIȚU ION 2000-1204	<b>CABINET INDIVIDUAL – NITU ION</b>  Constanta, str. Dezrobirii nr.110, bl. IS8, sc.A, ap.1, Tel: 0241/512608, mobil: 0723317298	DA
OLTEANU CAMELIA 2000 - 1189	<b>ROMINVENT S.A.</b>  București, Str. Ermil Pangratti nr. 35,et.1, sector1, Tel: 021/2312515, 2312541, Fax: 021/2312550, 2312454, e-mail: colteanu@rominvent.ro	DA
OPREA MARILENA 2003-1277	<b>CABINET MARILENA OPREA</b>  Bucuresti, sector 6, str. Mărgelilor nr.6, bl. 304, sc.4, ap.45, tel: 0722259260, moprea@cimo.ro, marilena.oprea@cimo.ro	DA
OPREA PATRICIA DIANA 2005-1412	<b>DICONSULT – Cabinet consiliere in domeniul proprietatii industriale</b>  Cluj Napoca, str. Mircea cel Batran, nr.2, ap.12, Tel: 0264/565885, mobil: 0724323761, patricia.ciceo@terapia.ro	DA
OPREA RONELA TEODORA 2008-1568	<b>Cabinet proprietate industriala Ronela Oprea</b>  Oradea, str. Gral Magheru nr.12, bl.M12, ap.29, tel: 0726279899, email: teaoprea@yahoo.com	DA

OPROIU MARGARETA 1992-8	<b>CABINET M. OPROIU-CONSILIERE ÎN PROPRIETATE INTELLECTUALĂ</b>  București, Str. Popa Savu, nr. 42, parter, sector 1, Tel : 021/2602834, 021/2602833, Fax : 021/2602836, 021/2602835, P.O.Box 2-229, e-mail : office@oproiu.ro	DA
ORGOVICI CODRUTA OCTAVIA 2004 - 1326	<b>ARIANA AGENTIE DE PROPRIETATE INDUSTRIALA S.R.L.</b>  Timisoara, Calea Aradului, nr.33, ap.7 Tel: 0722538766, c_popescu2000@yahoo.com	DA
OSIESCU TRAIAN 1999-1138	<b>OSTER – SOCIETATE CIVILA PROFESIONALA DE PROPRIETATE INDUSTRIALA</b>  Bucuresti, Str. Batiste nr.35, ap. 23, sector 2, cod 020935, Tel/Fax: 021/3147249 , GSM: 0723.177.236, traianosiescu@xnet.ro	DA
PALCO SORINA-IUSTINA 1999-1150	<b>AEROSTAR S.A.</b>  Str. Condorilor, nr. 9, Bacău Tel : 0234/175 070, Fax : 0234/ 172 023, e-mail : aerostar@aerostar.ro	NU
PANTILIMON MIHAI 2004 - 1337	<b>BRANDYNAMICS AGENTIE DE PROPRIETATE INDUSTRIALA S.R.L.</b>  Piatra Neamt, bd. Republicii nr.13, etaj 2, cam. 19-20 Tel/fax: 0233/232452, 0747251502, office@brandynamics.ro	DA
PAVEL SORIN EDUARD 2003-1273	<b>SCHOENHERR INTELLECTUAL PROPERTY S.R.L.</b>  București, bd. Dacia nr.30, etaj 4, camera – Echipa Sebastian 01, tel: 0213196790, fax: 0213196791, e.pavel@schoenherr.ro	DA
PĂUNEȚ ALEXANDRINA 2003- 1245	<b>Cabinet individual proprietate industriala Paunet Alexandrina</b>  Iasi, spl. Bahlui, nr.29, bl. B5, sc.A, ap.7 Tel: 0726737527	DA
PEICIU ADRIANA 2003-1289	<b>CABINET INDIVIDUAL PEICIU ADRIANA</b>  Bucuresti, str. Stefan cel Mare nr.230, Bl.46, ap.47, Tel/fax: 021/2360317, 2104132	DA
PETCU COSTIN 97-1115	<b>ROMINVENT S.A.</b>  București, Str. Ermil Pangratti nr. 35, et. 1, sect. 1 Tel: 021/2312515, 2312541, Fax: 021/2312550, 2312454, e-mail: cpetcu@rominvent.ro	DA
PETREA DANA MARIA 2003- 1223	<b>CABINET M. OPROIU-CONSILIERE ÎN PROPRIETATE INTELLECTUALĂ</b>  București, Str. Popa Savu, nr. 42, parter, sector 1, Tel : 021/2602834, 021/2602833, Fax : 021/2602836, 021/2602835, P.O.Box 2-229, e-mail : office@oproiu.ro	DA



PIOARU MIHALACHE RALUCA ANDREEA 1999-56	<b>ROMPROSPER SERVIMPEX SRL</b>  București, Șos. Mihai Bravu nr. 294, bl.6,sc.B, ap. 63, sector 3, cod 030319, Tel: 021.322.28.57, fax: 021.322.28.57 Mobil: 0724880514; 0744654128; 0744536405, e-mail: office@piva.ro; raluca_pioaru@yahoo.com; mihalache.andra@gmail.com	DA
PLOSCA DANIEL 1998-39	<b>ROMINVENT S.A.</b>  București, Str. Ermil Pangratti nr. 35, et. 1, sect. 1, Tel: 021/2312515, 2312541, Fax: 021/2312550, 2312454, e-mail: dplosca@rominvent.ro	DA
POP CĂLIN RADU 1996-50	<b>CABINET ENPORA S.R.L.</b>  București, str. George Calinescu nr.52A, ap.1, 011694, Tel: 021 2300990; 031 1001634, Fax: 021 2302311; 031 1007927, pop@patents.ro	DA
POP MOTOGNA CLELIA 2004 - 1351	<b>CONSTANTIN GHIȚĂ OFFICE SRL</b>  Timișoara, str. Take Ionescu nr. 24-28 sc. B, ap. 2, Tel/Fax: 0256/435976,; clelia@ghitaconstantin.ro	DA
POP VIRGINIA DAISY 1992-2	<b>CABINET ENPORA S.R.L.</b>  București, str. George Calinescu nr.52A, ap.1, 011694, Tel: 021 2300990; 031 1001634, Fax: 021 2302311; 031 1007927, pop@patents.ro	DA
POPA CRISTINA 2000-1193	<b>ROMINVENT S.A.</b>  București, Str. Ermil Pangratti nr. 35, et. 1, sect. 1 Tel: 021/2312515, 2312541, Fax: 021/2312550, 2312454,e-mail: cpopa@rominvent.ro	DA
POPESCU ANGELA 1997-1103	<b>CABINET PROPRIETATE INDUSTRIALĂ POPESCU ANGELA</b>  București, str. Complexului nr.10, bl.40, ap.14, Tel :021/3243756, tel : 0318.04.68.81 GSM : 0723051279, angela_intelect@yahoo.com	DA
POPESCU LAURENTIU HOREA 2004-1354	<b>V&amp;f IP CONSULTING SRL</b>  Bucuresti, Bd Camil Ressu, nr.27, bl.N1, ap.214, Tel: 021/3140200, Fax: 021/3140290, Mobil: 0744487223, popescul@vf.ro	DA
POPESCU LIVIA 2004-1312	<b>CABINET POPESCU LIVIA</b>  Bucuresti, bd. Camil Ressu 27, bl.N1, ap.188 Tel: 021/3481010, liviap25@yahoo.com	DA
POPESCU MAGDALENA DANIELA 2005-1466	<b>SOCIATATE CIVILA PROFESIONALA LEGAL2M</b>  Bucuresti,str. George Enescu nr.7, et.4, ap.23, mobil: 0728839880, fax: 021.3154462, magda.popescu@legal2m.com	DA

POPESCU RADU-ROMEO 2001-1207	<b>CABINET POPESCU RADU ROMEO</b>  București, Bd. Corneliu Coposu nr. 3, bl.101, sc.3, et.4, ap.50, sector 3, GSM : 0721753049, e-mail : romeoradu.popescu@rdslink.ro	DA
PRISTAVU GHEORGHE 2008-1591	<b>CABINET DE PROPRIETATE INDUSTRIALA PRISTAVU</b>  Piatra Neamt, str. Gral Nicolae Dascalescu 11, bl. T3, sc.F, ap.70	DA
PUȘCAȘU DAN 1994-1056	<b>LOYAL PARTNERS – AGENȚIE DE PROPRIETATE INTELECTUALĂ SRL</b>  Galati, Str. Portului nr.23, Parcul De Soft, cam.307, cod 800025, tel/fax: 0236/407032, GSM: 0722 744241, office@loyalpartners.ro www.loyalpartners.ro	DA
RADU DANIELA 2003-1240	<b>CONSINVENT S.R.L.</b>  Buzau, b-dul Unirii, bl.35B, ap.2, mobil : 0745452268, e-mail: consinvent@yahoo.com	DA
RASKAI MARIA MAGDALENA 1993-28	<b>RASKAI M M BREVMARC CONSULT S.R.L.</b>  Dej, Str. Unirii, nr.3, BL.d8, ap.7, judetul Cluj, 405200, Tel/Fax: 0264/211847, GSM: 0742084050, raskaimm@yahoo.com	DA
RAȚĂ ANDREI VLAD 2005 - 1381	<b>RATZĂ ȘI RATZĂ SRL</b>  București, B-dul A.I. Cuza Nr. 52-54, Sect.1 Tel :021/2601348, Fax : 021/2601349 email : office@ratza-ratza.com, avr@ratza-ratza.com	DA
RĂDULESCU MIOARA 1996-47	<b>TERMOOPTIM SRL</b>  Str. Cetatea de Balta nr.118, bl.9, sc.B, ap.12, tel/fax : 0214330310, termooptim@rdslink.ro	NU
RAȚĂ GRIGORE 1992-3	<b>RATZA SI RATZA SRL</b>  București, B-dul A.I. Cuza Nr. 52-54, Sect.1 Tel :021/2601348, Fax : 021/2601349 email : office@ratza-ratza.com, gregory@ratza-ratza.com	DA
ROBU MARICICA 1999-1133	<b>Cabinet individual consultanta in proprietate industriala ROBU MARICICA</b>  Roman, jud. Neamt, str. Stefan cel Mare, bl.3, sc.C, ap.38, tel: 0333105979, mobil: 0730633391, maricica.rob@yahoo.com	DA
ROMAN IOAN 1999-1152	<b>IAR S.A. GHIMBAV</b>  Brașov, Str. Aeroportului nr. 1, Tel: 0268/475269/1076, Fax: 0268/475287, Mobil :0745145535, e-mail: ioanry@yahoo.com	NU

ROȘ VIOREL 2006-1485	<b>CABINET INDIVIDUAL ROȘ VIOREL</b>  Bucuresti, bd.Unirii nr.66, bl.K3, ap.7, Mobil: 0722560675, fax: 3208044, e-mail: viorelros@asdpi.ro	DA
RUTA FULGER LAURENTIU 2005 - 1470	<b>CABINET DE PROPRIETATE INDUSTRIALA RUTA FULGER LAURENTIU</b>  Cluj Napoca, bd. 21 decembrie, nr,40, ap.4, Mobil: 0747892450, ruta_laurentiu@yoahoo.com	DA
SAVU MARIANA 2004-1342	<b>CABINET DE PROPRIETATE INDUSTRIALA SAVU MARIANA</b>  Bucuresti, str. Paul Greceanu nr.9, bl.20A, ap.26, Tel/ Fax: 021.2120651, mobil: 0722783660, liliana.savu@credidam.ro	DA
SECĂREANU DOINA MARIA 2003-1286	<b>INVENTA - AGENTIE DE PROPRIETATE INTELECTUALA S.R.L.</b>  București, Bdul Corneliu Coposu, nr. 7, bl. 104, sc.2, etaj 1, ap.31, sector 3, Tel : 021/3200285, Tel/Fax : 021/3228325, e-mail : inventa@mark-patent.ro	DA
SOARE LILIANA 1999-060	<b>INVENTA - AGENTIE DE PROPRIETATE INTELECTUALA S.R.L.</b>  București, Bdul Corneliu Coposu, nr. 7, bl. 104, sc. 2, etaj 1, ap. 31, sector 3, Tel: 021/3200285, Fax: 021/3228325, inventa@mark-patent.ro	DA
SPĂTARU DANIELA VICTORIA 1999- 44	<b>ROMINVENT S.A.</b>  București, Str. Ermil Pangratti nr. 35, et.1, sect.1, Tel: 021/2312515, 2312541, Fax: 021/2312550, 2312454, e-mail: dspataru@rominvent.ro	DA
SPRINCEANU NICOLAE 1996-1097	<b>"SPRINCEANU NICOLAE" AGENȚIE DE CONSULTANȚĂ ÎN PROPRIETATE INTELECTUALĂ ȘI TRANSFER DE TEHNOLOGIE</b>  Drobeta Turnu Severin Str. Gheorghe Ionescu Sisești nr. 96, bl.E2, sc.1, ap.8, Tel/Fax: 0352801490; GSM:0721 796318 e-mail: NicolaeSprinceanu@yahoo.com	DA
STANCIU ADELINA 1994-14	<b>HARCOV A.P.I. SRL</b>  Sfântu Gheorghe, Jud Covasna Str. Nicolae Iorga nr. 61 bl. 10 E sc. B. ap.9 Tel. 0267/ 352 267, Mobil:0744435291, stanciu@planet.ro, propind@mail.asimcov.ro	DA
STĂNCESCU ALIN CRISTIAN 2003-1278	<b>LEGAL BRAND S.R.L.</b>  București, Str. Nicolae Licăreț nr.1, bl.33, sc.C, ap.107, Punct lucru: str. Campia libertatii nr.64, bl.34A, ap. 269, Tel: 0722674635, 0722607380, e-mail: legal.brand@easynet.ro, info@legal-brand.ro, www.legal-brand.ro	DA

STĂNCESCU ANCA 2000-1194	<b>LEGAL BRAND S.R.L.</b>  București, Str. Nicolae Licăreț nr.1, bl.33, sc.C, ap.107, Punct lucru: str. Campia libertatii nr.64, bl.34A, ap. 269, Tel: 0722674635, 0722607380, e-mail: legal.brand@easynet.ro, info@legal-brand.ro, www.legal-brand.ro	DA
STIOPU NORICA 2003-1280	<b>MOBILUX SA</b>  București, Șos. Pantelimon nr.161, sector 2, Tel : 021/2506270 Fax : 021/2507456 e-mail : nstiopu@parisot.com.ro	NU
STOIAN IOAN 1992-1008	<b>AGENȚIE DE PROPRIETATE INDUSTRIALĂ ȘI TRANSFER TEHNOLOGIC "STOIAN IOAN"</b>  Roman, 611127, B-dul Republicii, bloc 46, sc. C, ap. 35, jud. Neamț, Tel/Fax: 0233/741268, GSM: 0745 643738, istoian@engineer.com	DA
STRECHE GHERGHINA 1997-1116	<b>OMV PETROM S.A.</b>  Bucuresti, Calea Dorobantilor nr. 239, Sector 1. Telefon: 40 60092; Mob. 0723 55 20 26; Fax: 4060433 e-mail: gherghina.streche@petrom.com	NU
STURZA IOANA 1999-59	<b>CABINET M. OPROIU-CONSILIERE ÎN PROPRIETATE INTELECTUALĂ</b>  București, Str. Popa Savu, nr. 42, parter, sector 1, Tel : 021/ 2602833, 021/2602834, Fax : 021/2602836, 021/2602835, P.O.Box2-229, office@oproiu.ro	DA
STURZA OANA ALINA 2003-1224	<b>CABINET INDIVIDUAL OANA ALINA STURZA</b>  Bucuresti, Intr. Teiul Doamnei, nr.1, bl.19A, ap.39 Mobil: 0741136409, e-mail: alinasturza@gmail.com	DA
SULIMAN MARIA- GABRIELA 1999-1147	<b>AGENȚIA NATIONALĂ A MEDICAMENTULUI</b>  București, Str. Av. Sănătescu nr. 48 Tel.: 021/2241710/369, Fax: 021/2243497 e-mail: mariasuliman @anm.ro	NU
SUSU LILIANA – MARIA 1999-1144	<b>CABINET INDIVIDUAL SUSU LILIANA MARIA</b>  Brasov, str. Carierei nr.126, cod postal 500216, Tel: 0721220858, liliana.csomos@yahoo.co.uk	DA
SZENTE SÁNDOR 1999-48	<b>SZENTE SÁNDOR</b>  Odorheiu Secuiesc, str. Victoriei nr.41, ap.4, jud. Harghita, cod poștal 535600, Tel/fax: 0266219143, e-mail : proofice@szente.ro, www.szente.ro	DA
ȘANTA VALENTINA 2003-1227	<b>CABINET INDIVIDUAL VALENTINA ȘANTA</b>  Tg.Mures, str. Koos Ferencz nr.21, bl.21, ap.44, Mobil: 0740028967, 0728151499, fax: 0365815201 vsanta@gedeon-richter.ro, santa_valentina2002@yahoo.com	DA

ȘOVA DAN-EUGEN 1993-1013	<b>PIDES-CABINET DE PROPRIETATE INDUSTRIALĂ</b>  București, Str. Valea Buzăului, nr. 10, bl. G30, ap. 36, sector 3, Tel: 021/3455351 GSM: 0723708632 e-mail: pides2004@yahoo.com	DA
TAVASZI ZOLTAN 2005-1471	<b>CABINET PROPRIETATE INDUSTRIALA TAVASZI ZOLTAN</b>  Bucuresti, Calea Mosilor nr.135, et.7, ap.14, tel: 021.3155969, fax: 021.3155969, tavaszi.zoltan@gmail.com	DA
TĂRĂBÎC LUCIAN 2000-1195	<b>LUTARIS INTELPROT S.R.L.</b>  Timisoara, 300426, str. Ana Ipatescu nr.45, Tel/Fax: 0256/489301, Mobil: 0742143718, 0723319154, e-mail: qualitarium@qualitarium.ro	DA
TĂRCHILA NICOLETA AURICA 2008-1595	<b>CABINET ENPORA S.R.L.</b>  București, str. George Calinescu nr.52A, ap.1, 011694, Tel: 021 2300990; 031 1001634, Fax: 021 2302311; 031 1007927, pop@patents.ro	DA
TĂTARU DOINA 1995-19	<b>PERSOANĂ FIZICĂ</b>  Piatra Neamț, Str. Apele Minerale nr. 4, Tel: 0233/223602, e-mail: doina_tataru@msn.com	DA
TEODORESCU MIHAELA 1995-30	<b>ROMINVENT S.A.</b>  București, Str. Ermil Pangratti nr. 35, et.1, sect.1 Tel: 021/2312515, Fax: 021/2312550 e-mail: mteodorescu@rominvent.ro	DA
TEODORU EMANUEL 2004-1322	<b>TEODORU &amp; ASSOCIATES SRL</b>  Bucuresti, bd. Marasesti nr.2B, bl.A, sc.2, parter, ap.4 bis, cod postal 040254, Tel: 0213367722, Fax: 0213367723, e-mail: emanuel@teodoru.ro, www.romaniatrademarks.ro	DA
TEODORU VIOLETA 2003-1264	<b>TEODORU &amp; ASSOCIATES SRL</b>  Bucuresti, bd. Marasesti nr.2B, bl.A, sc.2, parter, ap.4 bis, cod postal 040254, Tel: 0213367722, Fax: 0213367723, GSM: 0722549219 e-mail: violeta@teodoru.ro, www.romaniatrademarks.ro	DA
TOMUȘ OCTAVIAN ION 2005-1481	<b>SOCIETATE CIVILĂ PROFESIONALĂ MĂRGĂRIT, FLOROV &amp; ASOCIAȚII</b>  București, str. Dornei nr.56, et.1, camera 1, tel: 0214103992, fax: 0214103570, e-mail: office@mfplawyers.ro	DA
TUDOR DANIELA 1999-1136	<b>TUDOR DANIELA – persoana fizica autorizata</b>  Bucuresti, str. Baba Novac nr.11, bl. G17, ap.51, cod postal 031623, Tel./Fax.: 040213240412 Mobil : 0749218326, consultanta@tudordaniela.ro	DA

TURTOI RADUCU 2007- 1545	<b>TURTOI INTELLECTUAL PROPERTY FIRM SRL</b>  Bucuresti, Splaiul Independenței nr.3, bl.17, ap.7,sector 5, mobil: 0722390388, tel/fax: 021.3135120, office@turtoi.ro, www.turtoi.ro	DA
ȚOȚU IOAN 2000-1196	<b>N.P.C. S.R.L.</b>  Brasov, str. Alexandru cel Bun, nr.13, bl.E28, ap.7, cod 500025, OP 1 – CP 298, GSM: 0744520357, e-mail: totu@unitbv.ro	DA
ȚULUCA DOINA 1996-48	<b>NESTOR NESTOR DICULESCU KINGSTON PETERSEN – CONSILIERE ÎN P.I. S.R.L.</b>  București, sector 1, sos. Bucuresti Ploiesti, nr.1A, Bucharest Business Park, corp A, et.1 camerele 9 si 10, tel: 0212011200, fax: 0212011210, e-mail : doina.tuluca@nnkp.ro	DA
ȚURCANU CONSTANTIN 1992-10	<b>INVENTA - AGENTIE DE PROPRIETATE INTELLECTUALA S.R.L.</b>  București, Bdul Corneliu Coposu, nr. 7, bl. 104, sc.2, etaj 1, ap.31, sector 3, Tel : 021/3200285, Tel/Fax : 021/3228325,GSM : 0744 324510, e-mail : inventa@mark-patent.ro	DA
UDREA ELENA RODICA 1994-25	<b>OSTER – SOCIETATE CIVILA PROFESIONALA DE PROPRIETATE INDUSTRIALA</b>  Bucuresti, Str. Batiste nr.35, ap. 23, sector 2 Tel/Fax: 021/3147249, 0721254270, traianosiescu@xnet.ro	DA
VASILESCU RALUCA 1995-37	<b>CABINET M. OPROIU-CONSILIERE ÎN PROPRIETATE INTELLECTUALĂ</b>  București, Str. Popa Savu, nr. 42, parter, sector 1, Tel : 021/2602834, 021/2602833, Fax : 021/2602836, 021/2602835, office@oproiu.ro	DA
VĂTAVU LIVIU 2006- 1539	<b>SC ANTIBIOTICE SA</b>  Iasi, str. Valea Lupului nr 1, cod 707410, tel: 0742532882. 0727024582, fax: 0232.211020, e-mail: liviu.vatavu@antibiotice.ro, trademarks@antibiotice.ro	NU
VELCEA MARIAN 1994-26	<b>INVEL – AGENȚIE DE PROPRIETATE INDUSTRIALĂ</b>  București, str. Ion Ghica nr.3, ap.20, Fax: 0311.027.616, GSM: 0723205048, 0788885352, velcea@invel.ro	DA
VELICA ION GABRIEL 2004 - 1370	<b>CABINET VELICA – Agenție de proprietate industrială</b>  Bucuresti, str. Brutus M.I., nr.13, ap.3, cod 050124 Tel/ Fax: 021/3357463, Mobil: 0722645283, www.velica.ro, office@velica.ro	DA

VELICU ANCA 2003- 1275	<b>CONSTANTIN &amp; VELICU – INTELLECTUAL PROPERTY SRL</b>  Bucuresti, sector 4, str. Trestiana nr.1A, bl. 8A, sc.A, ap.16, Tel: 0314256780, fax: 0314256781, office@candv-ip.ro	DA
VELȚAN LOREDANA 1999-45	<b>INVENTA - AGENTIE DE PROPRIETATE INTELECTUALA S.R.L.</b>  București, Bdul Corneliu Coposu, nr. 7, bl. 104, sc.2, etaj 1, ap.31, sector 3, Tel : 021/3200285, Tel/Fax :021/3228325,inventa@mark-patent.ro	DA
VIRGILIUS VASILACHE 2003-1228	<b>EDIPLAST S.R.L.</b>  Tg. Mureș, Str. Măgurei nr.25, ap.2, 0744394036 Tel/Fax: 0265/263775,moniadela@artelecom.net	DA
VISALOM MONICA 2004 - 1340	<b>AGENȚIE DE PROPRIETATE INDUSTRIALĂ – APIA SRL</b>  București, Str. Romancierilor nr.5, bl.C14, sc.B Ap.41, sector 6; OP 23 CP 11,Tel./Fax: 021/7783100; e-mail: office@mark-apia.ro, Site: www.mark-apia.ro	DA
VIȘOIU LILIAN CĂTĂLIN 2003-1246	<b>CABINET DE PROPRIETATE INDUSTRIALĂ “VIȘOIU LILIAN CĂTĂLIN”</b>  București, bd. Unirii nr.74, bl. J3B, sc.3, ap. 41, Tel/Fax: 021/3207251, GSM: 0744480657, visoicatalin@yahoo.com,	DA
VLAD CONSTANTIN 2000-1199	<b>VLAD CONSTANTIN</b>  Constanța, Bdul. 1 decembrie 1918 nr. 5, bl.F16, ap.34, Tel/Fax: 0241/625643, GSM: 0722 370300, e-mail: vlad@gmb.ro	DA
VOICU ALEXANDRA 1992-5	<b>CABINET VOICU ALEXANDRA</b>  București, B-dul Magheru, nr. 9, sc. 2, et.9, ap. 89, sector 1, PO BOX 22-246, Tel/Fax: 021/3153684, alexandra.voicu@upcmail.ro	DA

Notă: *Listele privind consilierii în proprietate industrială s-au tipărit conform datelor trimise de Camera Națională a Consilierilor în Proprietate Industrială, din România. Pentru relații suplimentare, vă rugăm să vă adresați doamnei Mihaela Teodorescu.*

**ORDIN nr. 03/15.01.2002**

În temeiul art. 6, alin. 3, din HG nr. 573/07.09.1998, și a Deciziei Primului-ministru, nr. 45/13.03.1998, Directorul General al Oficiului de Stat pentru Invenții și Mărci emite următorul:

**ORDIN**

Articol unic: Lista centrelor regionale, cuprinzând datele utile și instituțiile gazdă, așa cum sunt prezentate în anexă, se publică în Buletinul Oficial de Proprietate Industrială, împreună cu prezentul Ordin.

Director General



## **CENTRE REGIONALE PENTRU PROMOVAREA PROPRIETĂȚII INDUSTRIALE ÎN ROMÂNIA, ÎNFIINȚATE ÎN TERITORIU CU SPRIJINUL OFICIULUI DE STAT PENTRU INVENȚII ȘI MĂRCI**

**Florin POPA**    Coordonator al Centrelor regionale de Promovare a Proprietății Industriale, din partea OSIM;  
str. Ion Ghica, nr. 5, sector 3, București 030044, România  
e-mail: florin.popa@osim.ro  
tel: (004) 021 306.08.00 int. 318  
fax: (004) 021 312.38.19  
mobil: 0723 330 752

### **BACĂU**

- str. Libertății, nr. 1, cod 600052, județul Bacău
- tel: 0234 570010, int. 104
- fax: 0234 571070
- mobil: 0744538409
- e-mail: camerabc@cciabc.ro; strategie@cciabc.ro; crppi@cciabc.ro
- www.cciabc.ro/departamente/crppi.php
- coordonator activitate centru: dl Doru SIMOVICI - președinte CCIA
- persoană contact: ing. Ștefan POPA

### **BAIA MARE**

- bd Independenței, nr. 4B, Baia Mare, Cod 430123, județul Maramureș
- tel./fax: 0262 213753
- e-mail: crpppimm@bic.cdimm.org; carmen@bic.cdimm.org
- http://crpppimm.cdimm.org/
- coordonator: dl Nicolae DĂSCĂLESCU - președinte CDIMM
- persoană contact: ing. Carmen NEACȘU - director centru

### **BIHOR**

- str. Roman Ciorogariu, nr. 65, Oradea, cod 410009, C.P. 211, județul Bihor
- tel: 0259 417807; 0359417991; 0359417992
- fax: 0259 47 0015
- e-mail: secretariat@ccibh.ro
- coordonator activitate centru: dl Constantin BADEA - director general CCI Bihor
- persoană contact: dna Mihaela SECARĂ

### **BISTRIȚA-NĂSĂUD**

- str. Petre Ispirescu, nr. 15 A, Bistrița, cod 420081, județul Bistrița-Năsăud
- tel: 0263 230640; 230400; 210038
- fax: 0263 230640; 210039
- e-mail: office@ccibn.ro sau relatii@ccibn.ro
- www.cciabn.ro
- **adresa pentru corespondență:** O. P. 1, C. P. 18, Bistrița 420081, județ Bistrița-Năsăud
- coordonator: dl Vasile BAR - președinte CCIA Bistrița
- responsabil centru: ing. Daniel Cristian BĂLAN - tel: 0733.900.193

### **BRĂILA**

- str. Pensionatului, nr. 3, C.P. 6-42, Brăila, cod 810245, județul Brăila
- tel/fax: 0239 613716; 613172; 614324
- e-mail: cciabr@brx.ssibr.ro
- coordonator: dl Ioan CHIRIACESCU, director executiv CCIA
- responsabil centru: dna ing. Angela SPIRIDON

### **BRAȘOV**

- adresa de vizitare și consultanță: Colina Universității, corp I
- **adresa de corespondență:** Brașov, cod 500500, județul Brașov, O.P. 1, C.P. 298
- tel: 0268 412921/196
- fax: 0268 472241
- e-mail: totu@unitbv.ro
- www.ctib.ro
- director centru: dl Ioan ȚOȚU, mobil: 0744 520357
- persoană contact: dna Simona HRIȚCU

### **CLUJ-NAPOCA**

- Universitatea Tehnică Cluj-Napoca
- adresă sediu lucrativ: str. Constantin Daicoviciu, nr. 15, cod 400020
- adresa de corespondență: str. Memorandumului, nr. 28, cod 400114 Cluj-Napoca, județul Cluj
- tel: 0264 401320
- fax: 0264 593333
- e-mail: liliana.pop@staff.utcluj.ro
- www.utcluj.ro
- coordonator: prof. univ. dr. ing. dr. h. c. mult. Radu MUNTEANU, rectorul Universității Tehnice din Cluj-Napoca
- contact: ing. MBA Liliana POP, tel: 0722603686

### **CONSTANȚA**

- Bd Alexandru Lăpușneanu, nr. 185 A, județul Constanța
- tel: 0241-618475; 613907; 619854
- fax: 0241-619454
- e-mail: barothi@ccina.ro;
- www.ccina.ro
- coordonator activitate centru: dl C. JUGANARU - director executiv CCINA
- persoană contact: dna ing. Adriana BAROTHI

### **COVASNA**

- sediul ASIMCOV, str. Presei, nr. 4, Sfântu-Gheorghe, cod 520009, județul Covasna, O.P. 1, C.P. 167
- tel/fax: 0267 318152
- e-mail: stanciu@planet.ro
- coordonator: dl Miklos Levente BAGOLY - președinte ASIMCOV
- responsabil centru: dna Adelina STANCIU, tel: 0744435291

### **CRAIOVA**

- str. Libertății, nr. 19, corp Administrativ Universitate, camera 208-209 Craiova, cod 200583, județul Dolj
- pentru corespondență: C.P. 609, O.P. 6, Craiova
- tel/fax: 0251 534880
- e-mail: inventii@administrativ.ucv.ro
- e-mail: ghmanolea@em.ucv.ro sau gmanolea@gmail.com
- www.central.ucv.ro/newwebpg/ciitt/CRPPI.htm sau <http://em.ucv.ro/cercetare/ciitt>
- coordonator: prof. dr. ing. Gheorghe MANOLEA, tel: 0744771432
- persoane contact: prof. dr. ing. Gheorghe MANOLEA, ing. Ionela MINCĂ

### **GALAȚI**

- Departamentul Strategie și Relații Externe, Camera de Comerț, Industrie și Agricultură, Galați, județul Galați
- str. Mihai Bravu, nr. 46, Galați, România, 800208
- tel: +4.0236.460.545; 460312; 461.188;
- fax: 0236.460.650
- e-mail: ccia@cciagl.ro; camcomin@cciagl.ro
- www.cciagl.ro
- coordonator: dl Dan Lilion GOGONCEA - președinte CCIA Galați

### IAȘI

- Campus Universitar Tudor Vladimirescu, bl. T24, et. 1, cod 700305, C.P. 2002, O.P. 10, Iași
- tel/fax: 0232 214763
- e-mail: inventica@inventica.org.ro
- coordonator: dl prof. univ. dr. ing. Boris PLAHTEANU

### SIBIU

- Universitatea Lucian Blaga din Sibiu
- Centrul Regional pentru promovarea Protecției Proprietății Industriale, Sibiu, Bd Victoriei 10, cod 550024, Sibiu, județul Sibiu
- coordonator activitate centru: dl prof. univ. dr. ing Constantin OPREAN, rectorul Universității Lucian Blaga
- tel/fax: 0269.21.79.89; 0269.43.01.10
- tel: 0269.216062, int. 138
- e-mail: mihail.titu@ulbsibiu.ro; daniela.flucsa@ulbsibiu.ro; daniela.luca@ulbsibiu.ro
- secretară centru: ec. Daniela LUCA
- persoane de contact: director centru: prof. univ. dr. ing. ec. Mihail ȚÎȚU,  
jurist Daniela Maria FLUCSĂ

### SUCEAVA

- str. Universității, nr. 15-17, Suceava, cod 720229, județul Suceava
- tel: 0230 521506; 520099
- fax: 0230 520099; 521506
- e-mail: ccisv@ccisv.ro; ovidon@ccisv.ro
- coordonator: cons. jur. Ovidiu DONȚU - director General CCIA
- tel: 0741221494
- persoană de contact: dl Lucian GHEORGHIU

### TÂRGU-MUREȘ

- Centrul Regional de Promovare a Protecției Proprietății Industriale, str. Henri Coandă, nr. 1, Târgu-Mureș, cod 540048, județul Mureș
- tel: 0365806829
- fax: 0265250377
- e-mail: crpppi@rdslink.ro; office@patlib-mures.ro
- www.patlib-mures.ro
- persoană contact: dl chim. Mircea POP

### TIMIȘ

- sediul lucrativ: str. Piața Victoriei, nr. 3 , parter, sediu al CCIA Timiș, Timișoara, cod 300030, județul Timiș
- tel: 0256 497136
- fax. 0256 219173
- e-mail: Aurelia.Chira@cciat.ro; ru@cciat.ro
- www.cciat.ro
- coordonator: dl Georgică CORNU - președinte CCIA
- responsabil centru: dna Aurelia CHIRA, consilier, tel: 0745 422896

**Colegiul de redacție**

Alice Mihaela Postăvaru - *Șef Serviciu Desene și Modele*  
Cristina-Maria Bararu - *Șef Serviciu Editură - Tipografie*  
Emanuela Ungurașu - *Referent, Serviciul Desene și Modele*  
Aurelia Mihalcea - *Referent, Serviciul Desene și Modele*  
Adriana Negoită - *Redactor responsabil BOPI - Secțiunea DM*  
Anca Șogor - *Tehnoredactare*



Editare și tehoredactare computerizată: **Editura OSIM®**

---

**Coperta:** *Cristina-Maria Bararu*

Tiparul executat sub comanda nr. 295 din 7.10.2010, la  
Tipografia OFICIULUI DE STAT PENTRU INVENȚII ȘI MĂRCI, BUCUREȘTI

---

Inscripționat la: Tipografia O.S.I.M. sub comada nr. 296/7.10.2010

Dirrecția - Redacția - Administrația  
OFICIUL DE STAT PENTRU INVENȚII ȘI MĂRCI  
Str. Ion Ghica nr. 5, Sector 3,  
telefon: +4021 306.08.00 până la +4021 306.08.29  
fax: +4021 312.38.19  
e-mail: office@osim.ro <http://www.osim.ro>  
BUCUREȘTI - ROMÂNIA

---

Tehnoredactare și tipar : OFICIUL DE STAT PENTRU INVENȚII ȘI MĂRCI