

OFICIUL DE STAT
PENTRU
INVENȚII ȘI MĂRCI

ROMÂNIA



**BULETINUL OFICIAL
DE
PROPRIETATE
INDUSTRIALĂ**

**Secțiunea DESENE și MODELE
(DESIGN)**

Nr. 3/2011

ROMANIA



OFICIUL DE STAT PENTRU INVENȚII ȘI MĂRCI

**BULETIN OFICIAL
DE
PROPRIETATE INDUSTRIALĂ**

**SECȚIUNEA DESENE ȘI MODELE
(DESIGN)**

3/2011

© Toate drepturile sunt rezervate O.S.I.M. Această publicație nu va putea fi reprodusă în tot sau în parte, în niciun mod, fără autorizație prealabilă.

BULETIN OFICIAL DE PROPRIETATE INDUSTRIALĂ

Nr. 3/2011

OFICIUL DE STAT PENTRU INVENȚII ȘI MĂRCI

Direcția-Redacția-Administrația

str. Ion Ghica, nr. 5, sector 3
telefon: + 4021.306.08.00

până la
+ 4021.306.08.29
fax: + 4021.312.38.19
e-mail: office@osim.ro
e-mail: editura@osim.ro
[http://](http://www.osim.ro) www.osim.ro

BUCUREȘTI - ROMÂNIA

ISSN-1223-7728

CUPRINS GENERAL

Prezentare BOPI	5
Coduri normalizate OMPI, utilizate în BOPI	8
Cereri de înregistrare a desenelor și modelelor, depuse la O.S.I.M publicate pe Internet în baza Ordinului nr. 81/2008..11
Lista cererilor de înregistrare a desenelor și modelelor publicate, aranjate	
• în ordinea crescătoare a numerelor de înregistrare	91
• în ordinea alfabetică a solicitanților	93
Lista desenelor și modelelor înregistrate în Registrul Național al desenelor și modelelor (DM), conform hotărârii comisiei de specialitate a O.S.I.M	
• DM depuse pe cale națională.	99
• DM depuse pe cale internațională.	101
Lista cererilor de desene și modele respinse conform hotărârii comisiei de specialitate a O.S.I.M.	105
Mențineri în vigoare	109
Lista certificatelor de înregistrare a desenelor și modelelor reînnoite, și perioada de valabilitate a acestora	113
Lista titularilor decăzuți din drepturi	117
Revalidări ale certificatelor de înregistrare	123
Modificări în situația juridică a titularilor	127
Hotărâri ale instanțelor judecătorești	131
Pierderi de documente	135
Diverse	
• Lista agenților specializate și a consilierilor în proprietate industrială și a mandatarilor autorizați în proprietate industrială	141
• Centre regionale pentru promovarea proprietății industriale în România	187

SOMMAIRE

Présentation du BOPI	5
Codes normalisés de l'OMPI utilisés dans le BOPI	8
Demandes d'enregistrement des dessins et des modèles déposées à l'OSIM publiées sur l'Internet en vertu de l'Ordre N° 81/2008	11
Liste des demandes d'enregistrement des dessins et des modèles publiés,	
• ordonnées dans l'ordre croissant des numéros d'enregistrement	91
• ordonnées dans l'ordre alphabétique des déposants	93
Liste des modèles enregistrés au Registre National des Dessins et des Modèles (DM) conformément à la décision de la Commission de Spécialité de l'Office d'Etat pour les Inventions et les Marques	
• DM déposés par voie nationale	99
• DM déposés par voie internationale ..	101
Liste des demandes d'enregistrement refusées conformément à la décision de la Commission de Spécialité de l'Office d'Etat pour les Inventions et les Marques	105
Maintiens en vigueur	109
Liste des certificats d'enregistrement des dessins et modèles renouvelés et leur période de validité	113
Liste des titulaires déçus des droits	117
Restauration des certificats d'enregistrement de dessins et modèles	123
Modifications dans la situation juridique du titulaire	127
Décision des tribunaux	131
Pertes des documents	135
Miscellanées	
• Liste des agences spécialisées, conseillers en propriété industrielle et des mandataires agréés	141
• Centres régionaux pour la promotion de la propriété industrielle en Roumanie ..	187

CONTENTS

Introducing BOPI	5
WIPO normalised codes used in BOPI	8
Applications of registration of designs filed at OSIM published on the Internet based on the Order no. 81/2008	11
List of the applications of registration of published designs arranged	
• in breeder succession of registration numbers	91
• in alphabetical order of the depositors	93
Designs registered in the National Register of Designs (DM) according to the decision of the State Office for Inventions and Trademarks design commission	
• DM deposited on national way	99
• DM deposited on international way	101
List of the applications of registration applications refused with the decision of the State Office for Inventions and Trademarks design commission	105
Maintenance in force	109
List of certificates for registration of the renewed designs and their period of validity	113
List of owners whose rights have ceased (forfeiture of their rights)	117
Certificates for design restoration	123
Changes in the owner's legal status	127
Decisions of law courts	131
Lost documents	135
Miscellaneous	
• List of industrial property specialized agencies, attorneys and authorized representatives	141
• Regional centres for the promotion of property in Romania	187

În Buletinul Oficial de Proprietate Industrială, cererile de înregistrare a desenelor și modelelor depuse la O.S.I.M. - sectorul Desene și modele, pentru care s-au constituit depozite reglementare, se publică în ordinea claselor:

- CLASA 01** - Produse alimentare
- CLASA 02** - Articole de îmbrăcăminte și mercurie
- CLASA 03** - Articole de voiaj, cutii, umbrele și obiecte personale, necuprinse în alte clase
- CLASA 04** - Perii
- CLASA 05** - Articole textile neconfeționate, materiale din fibre sintetice sau naturale
- CLASA 06** - Mobilier
- CLASA 07** - Articole de menaj, necuprinse în alte clase
- CLASA 08** - Articole și utilaje casnice de metal
- CLASA 09** - Ambalaje și recipiente pentru transportul sau păstrarea mărfurilor
- CLASA 10** - Ceasornicărie și alte instrumente de măsură, instrumente de control și de semnalizare
- CLASA 11** - Obiecte ornamentale
- CLASA 12** - Mijloace de transport și de ridicat
- CLASA 13** - Aparate de producere, distribuție și transformare a energiei electrice
- CLASA 14** - Aparate de înregistrare, de telecomunicații și prelucrare a informațiilor
- CLASA 15** - Mașini necuprinse în alte clase
- CLASA 16** - Articole fotografice, cinematografice sau optice
- CLASA 17** - Instrumente muzicale
- CLASA 18** - Imprimerie și mașini de birou
- CLASA 19** - Papetărie, articole de birou, materiale pentru arte, învățământ
- CLASA 20** - Echipamente pentru vânzare și publicitate, semne luminoase, indicatoare
- CLASA 21** - Jocuri, jucării, corturi și articole de sport
- CLASA 22** - Arme, articole pirotehnice, articole pentru vânătoare, pescuit sau distrugerea animalelor dăunătoare
- CLASA 23** - Instalații pentru distribuția fluidelor, instalații sanitare de căldură, de ventilație și condiționare a aerului, combustibili solizi
- CLASA 24** - Medicină și laboratoare
- CLASA 25** - Construcții și elemente de construcții
- CLASA 26** - Aparate de iluminat
- CLASA 27** - Tutun și articole pentru fumători
- CLASA 28** - Produse farmaceutice sau cosmetice, articole și instrumente pentru toaletă
- CLASA 29** - Dispozitive și echipamente contra incendiilor, pentru prevenirea accidentelor sau salvare
- CLASA 30** - Articole pentru îngrijirea sau întreținerea animalelor
- CLASA 31** - Mașini și aparate pentru prepararea mâncărilor și a băuturilor, necuprinse în alte clase
- CLASA 32** - Simboluri grafice și logo-uri, motive decorative pentru suprafețe, ornamentații
- CLASA 99** - Diverse

* Conform Aranjamentului de la Locarno, din 8 octombrie 1968, revizuit în 1998.

CONDIȚII DE VÂNZARE A
BULETINULUI OFICIAL DE PROPRIETATE INDUSTRIALĂ

Buletinul Oficial de Proprietate Industrială se poate obține de la **Oficiul de Stat pentru Invenții și Mărci**, str. Ion Ghica, nr. 5, sector 3, București.

- Relații despre condițiile anuale de abonare le puteți obține de la O.S.I.M., telefon +4021.306.08.00 până la +4021.306.08.29 interior 203 sau 364.
- Prețul unui abonament la publicația BOPI - DM -suport hârtie- este de 560 lei (cu difuzare prin poștă) și de 520 lei, cu ridicare de la sediul OSIM.
- Prețul unui abonament la publicația BOPI - DM -suport electronic- este de 283 lei (cu difuzare prin poștă) și de 213 lei, cu ridicare de la sediul OSIM (la solicitare, poate fi transmis prin FTP la prețul de 150 lei).
- În cazul în care vor interveni modificări ale prețurilor, acestea vor fi anunțate.

- Începând cu data de 1 septembrie 2004, contul OSIM este:
- IBAN RO 89TREZ 7005025XXX000278, Activitatea de Trezorerie și Contabilitate Publică a Municipiului București (ATCPMB)
- cod fiscal 4266081.

- Începând cu data de 1 ianuarie 2006, conturile IBAN OSIM de la Banca Comercială Română, Sala Palatului, sunt:

	CONT IBAN NOU	CONT IBAN VECHI
- cont LEI	IBAN RO49RNCB0080005630320001	IBAN RO56RNCB5025000007740001
- cont USD	IBAN RO22RNCB0080005630320002	IBAN RO29RNCB5025000007740002
- cont EUR	IBAN RO38RNCB0080005630320005	IBAN RO61RNCB5025000007740008
- cont CHF	IBAN RO65RNCB0080005630320004	IBAN RO45RNCB5025000007740005

Programul de lucru cu publicul, al Registraturii O.S.I.M., este următorul:

luni - joi: 8,30 - 16,00
vineri: 8,30 - 13,30

CERERI DE ÎNREGISTRARE A DESENELOR ȘI MODELELOR DEPUSE

(conform Legii nr. 129/29.12.1992 privind protecția
Desenelor și Modelelor)

În cuprins, sunt publicate cererile pentru care s-a cerut protecția în România, inclusiv cele conform Aranjamentului de la Haga, pentru care România a fost desemnată, și care au fost publicate în Buletinul Internațional de Desene și Modele.

Publicarea cererilor internaționale în Buletinul Oficial de Proprietate Industrială se face gratuit, cuprinzând doar datele bibliografice, și nu produce efecte juridice, scopul fiind informarea persoanelor interesate.

*

*

*

The applications requesting protection of designs in Romania are published, the ones under the Hague Agreement for which Romania has been designated included which applications have been published in the International Bulletin of Designs.

Publication of international applications in the Official Bulletin of Industrial Property is free of charge and only comprises the bibliographic data and produces no legal effects, its aim being that of informing the interested persons.

Extras din codurile normalizate ale Organizației Mondiale a Proprietății Intelectuale - OMPI - (norma ST3)

referitoare la organizațiile internaționale și țările care eliberează sau înregistrează titluri de proprietate industrială și care se regăsesc frecvent în Buletinul Oficial de Proprietate Industrială (lista este actualizată de OMPI, în aprilie 2007).

AD - Andorra	EE - Estonia	KG - Kârgâzstan	RO - România
AE - Emiratele Arabe Unite	EG - Egipt	KH - Cambodgia	RS - Serbia
AF - Afganistan	EH - Sahara Occidentală ³	KI - Kiribati	RU - Rusia
AG - Antigua și Barbuda	EM - Oficiul pentru	KM - Insulele Comore	RW - Rwanda
AI - Anguilla	Armonizarea Pieței	KN - Sfântul Kitts și Nevis	
AL - Albania	Interne (Mărci și	KP - Republica Populară	SA - Arabia Saudită
AM - Armenia	Modele Industriale)	Democrată Coreeană	SB - Insulele Solomon
AN - Antilele Olandeze	(OHIM)	KR - Republica Coreea	SC - Insulele Seychelles
AO - Angola	EP - Oficiul European de	KW - Kuweit	SD - Sudan
AP - Organizația Regională	Brevete (OEB) ¹	KY - Insulele Cayman	SE - Suedia
Africană de Proprietate	ER - Eritreea	KZ - Kazahstan	SG - Singapore
Intelectuală (ARIPO) ¹	ES - Spania	LA - Laos (Republica	SH - Sfânta Elena
AR - Argentina	ET - Etiopia	Populă Democrată)	SI - Slovenia
AT - Austria		LB - Liban	SK - Slovacia
AU - Australia	FI - Finlanda	LC - Sfânta Lucia	SL - Sierra Leone
AW - Aruba	FJ - Fiji	LI - Liechtenstein	SM - San Marino
AZ - Azerbaidjan	FK - Insulele Falkland	LK - Sri Lanka	SN - Senegal
	(Malvine)	LR - Liberia	SO - Somalia
BA - Bosnia-Herzegovina	FO - Insulele Feroe	LS - Lesotho	SR - Surinam
BB - Barbados	FR - Franța	LT - Lituania	ST - São Tomé și Príncipe
BD - Bangladesh		LU - Luxemburg	SV - Salvador
BE - Belgia	GA - Gabon	LV - Letonia	SY - Siria
BF - Burkina Faso	GB - Marea Britanie	LY - Jamahiria Arabă Libiană	SZ - Swaziland
BG - Bulgaria	GC - Oficiul de Brevete al	MA - Maroc	
BH - Bahrain	Consiliului de Cooperare	MC - Monaco	TC - Insulele Turks
BI - Burundi	pentru Statele Arabe din	MD - Republica Moldova	și Caicos
BJ - Benin	Golf (GCC)	ME - Muntenegru	TD - Ciad
BM - Insulele Bermude	GD - Grenada	MG - Madagăscar	TG - Togo
BN - Brunei Darussalam	GE - Georgia	MK - Macedonia	TH - Thailanda
BO - Bolivia	GG - Guernsey	ML - Mali	TJ - Tadjikistan
BR - Brazilia	GH - Ghana	MM - Myanmar (Birmania)	TL - Timorul de Est ⁶
BS - Bahamas	GI - Gibraltar	MO - Macao	TM - Turkmenistan
BT - Bhutan	GL - Groenlanda	MP - Insulele Mariana de Nord	TN - Tunisia
BV - Insula Bouvet	GM - Gambia	MR - Mauritania	TO - Tonga
BW - Botswana	GN - Guinea	MS - Montserrat	TR - Turcia
BX - Oficiul Benelux pentru	GQ - Guineea Ecuatorială	MT - Malta	TT - Trinidad și Tobago
Proprietate Intelectuală	GR - Grecia	MU - Mauritius	TV - Tuvalu
(BOIP) ²	GS - Georgia de Sud și	MV - Maldive	TW - Taiwan, Provincie
BY - Belarus	Insulele Sandwich	MW - Malawi	Chineză
BZ - Belize	GT - Guatemala	MX - Mexic	TZ - Tanzania
	GW - Guineea-Bissau	MY - Malaezia	
CA - Canada	GY - Guyana	MZ - Mozambic	
CD - Republica Democrată		NA - Namibia	UA - Ucraina
Congo	HK - Hong Kong	NE - Niger	UG - Uganda
CF - Republica Central-Africană	HN - Honduras	NG - Nigeria	US - Statele Unite ale Americii
CG - Congo	HR - Croația	NI - Nicaragua	UY - Uruguay
CH - Elveția	HT - Haiti	NL - Olanda	UZ - Uzbekistan
CI - Coasta de Fildeș	HU - Ungaria	NO - Norvegia	
CK - Insulele Cook		NP - Nepal	VA - Vatican
CL - Chile	IB - Biroul Internațional	NR - Nauru	VC - Sfântul Vincent
CM - Camerun	al Organizației Mondiale	NZ - Noua Zeelandă	și Grenadinele
CN - China	de Proprietate	OA - Organizația Africană de	VE - Venezuela
CO - Columbia	Intelectuală (OMPI) ⁵	Proprietate Intelectuală	VG - Insulele Virgine Britanice
CR - Costa Rica	ID - Indonezia	(OAPI) ¹	VN - Vietnam
CU - Cuba	IE - Irlanda	OM - Oman	VU - Vanuatu
CV - Republica Capului Verde	IL - Israel	PA - Panama	
CY - Cipru	IN - Insula Man	PE - Peru	WO - Organizația Mondială de
CZ - Cehia	IQ - Irak	PG - Papua Noua Guinee	Proprietate Intelectuală
	IR - Iran (Republica Islamică)	PH - Filipine	(OMPI)
DE - Germania ⁴	IS - Islanda	PK - Pakistan	(Biroul Internațional) ⁵
DJ - Djibouti	IT - Italia	PL - Polonia	WS - Samoa
DK - Danemarca	JE - Jersey	PT - Portugalia	
DM - Dominica	JM - Jamaica	PW - Palau	XN - Institutul Nordic pentru
DO - Republica Dominicană	JO - Iordania	PY - Paraguay	Brevete (NPI)
DZ - Algeria	JP - Japonia	QA - Qatar	YE - Yemen
		QZ - Oficiul European pentru	
EA - Organizația Euroasiatică		Comunitatea Soiurilor de	ZA - Africa de Sud
a Brevetului (EAPO) ¹		plante (CPVO)	ZM - Zambia
EC - Ecuador	KE - Kenya		ZW - Zimbabwe

- 1 Organizații interguvernamentale (oficii regionale de brevete) ce acționează în folosul anumitor State Contractante, în cadrul PCT (Tratatul de Cooperare în domeniul brevetelor). În cazul Oficiului European de Brevete, acționează, de asemenea, ca Autoritate Internațională de Cercetare și Autoritate Internațională de Examinare Preliminară, în cadrul PCT.
- 2 Oficiul Benelux pentru Proprietate Intelectuală (BOIP) (înainte, Oficiul pentru Mărci înregistrate și Modele industriale) a înlocuit oficiile naționale din Belgia, Luxemburg și Olanda, în ceea ce privește orice activitate care are legătură cu mărcile, desenele și modelele.
- 3 Nume provizoriu.
- 4 În bazele de date electronice ale Registrului Internațional de Mărci, Biroul Internațional al OMPI folosește următoarele coduri adiționale, diferite de codurile active ale Standardului ST.3: "DD" pentru a desemna Germania fără teritoriul care, înainte de 3 octombrie 1990, a constituit Republica Federală Germania; "DT" pentru a desemna Germania fără teritoriul care, înainte de 3 octombrie 1990, a constituit Republica Democrată Germania.
- 5 Codul "WO" este utilizat în legătură cu publicarea internațională sub PCT (Tratatul de Cooperare în domeniul brevetelor) (PCT), a cererilor internaționale, înregistrate la orice Oficiu receptor, membru PCT dar, în aceeași măsură, și în legătură cu publicarea depozitelor modelelor, în cadrul Acordului de la Haga privind Depozitul Internațional al Modelelor. În această privință, referirea se face la codul INID (33) acordat în Standardele WIPO ST.9 și ST.80. Codul "WO" este, de asemenea, potrivit pentru a fi folosit în ceea ce privește înregistrarea internațională a mărcilor, în cadrul Acordului de la Madrid și al Protocolului de la Madrid privind Înregistrarea internațională a Mărcilor. Codul "IB" este folosit în ceea ce privește primirea cererilor internaționale, în cadrul PCT, înregistrate de Biroul Internațional al OMPI, având și rolul de Oficiu receptor, membru PCT.
- 6 Cod - "TL" - adoptat în data de 20 mai 2002.

**CERERI DE ÎNREGISTRARE A DESENELOR ȘI
MODELELOR, DEPUSE LA O.S.I.M., PUBLICATE
PE INTERNET, ÎN BAZA ORDINULUI NR. 81/2008**

CODURILE INID ale cererilor de certificat de înregistrare a desenelor și modelelor au următoarea semnificație:

(21) Numărul depozitului național:

(22) Data depozitului național:

(43) Data publicării:

(71) Numele și adresa solicitantului:

(74) Numele și adresa mandatarului:

(72) Numele autorului:

(54) Denumirea desenului/modelului:

(28) Numărul de desene/modele:

(51) LOC (7) CI:

(57) Descrierea desenului/modelului:

(80)*Numărul de depozit internațional, conform Aranjamentului de la Haga:

 Data înregistrării internaționale:

 Data publicării internaționale:

(30) Prioritate invocată:

(33) Țara:

(32) Data:

(31) Numărul:

* Depozit internațional înregistrat conform Aranjamentului de la Haga, la care România a fost desemnată, publicat în Buletinul Internațional de Desene și Modele, care poate fi consultat integral, inclusiv reprezentările grafice, la Oficiul de Stat pentru Invenții și Mărci. Procurarea Buletinului Internațional de Desene și Modele se poate face prin abonament la Biroul Internațional O.M.P.I. - Geneva, Elveția.

**CERERI DE ÎNREGISTRARE A DESENELOR ȘI MODELELOR,
DEPUSE LA O.S.I.M.**

În cuprins, sunt publicate toate cererile de înregistrare a desenelor și modelelor, depuse la Oficiul de Stat pentru Invenții și Mărci - Serviciul Desene și Modele, pentru care s-au constituit depozite reglementare în luna martie 2011 (cu excepția cererilor pentru care nu s-au achitat taxele legale sau sunt incomplete). **Având în vedere art. 34 din Legea nr. 129/1992 privind desenele și modelele, modificată și completată prin Legea 280/2007**, pentru aceste cereri publicate, **persoana fizică sau persoana juridică îndreptățită la eliberarea certificatului beneficiază, provizoriu, de aceleași drepturi conferite titularului**, în conformitate cu prevederile **art. 30**, până la eliberarea certificatului de înregistrare, cu excepția cazurilor în care cererea de înregistrare a fost respinsă sau retrasă.

Publicarea cererilor internaționale în Buletinul Oficial de Proprietate Industrială - Secțiunea Desene și Modele **se face gratuit, cuprinzând doar datele bibliografice și nu produce efecte juridice**, scopul fiind informarea persoanelor interesate. Depozitele internaționale înregistrate conform Aranjamentului de la Haga, la care România a fost desemnată, sunt publicate în Buletinul de Desene și Modele Internaționale nr. 11/2010. Procurarea Buletinului de Desene și Modele Internaționale se poate face, prin abonament, la Biroul Internațional O.M.P.I. - Geneva, Elveția.

Publicarea datelor bibliografice a depozitelor se va face în ordinea crescătoare a claselor și subclaselor, conform Clasificării Internaționale pentru desene și modele (ediția a VIII -a), conform Aranjamentului de la Locarno.

Dacă **mai multe depozite au aceeași clasă și subclasă**, publicarea datelor bibliografice se va face în **ordinea numărului de înregistrare**.

În conformitate cu **art. 21 din Legea nr. 129/1992 privind desenele și modelele, modificată și completată prin Legea 280/2007**, **orice persoană interesată poate face opoziții** privind înregistrarea desenului sau modelului **în termen de 2 luni de la data publicării acestuia**.

În prezentarea cererilor de înregistrare a desenelor și modelelor, se folosesc codurile INID și codurile țărilor, a căror semnificație este dată la pag. 8 și 10.

CLASA 01 - PRODUSE ALIMENTARE

(21) **f 2011 0072**; (22) 21.03.2011; (43) 25.03.2011; (71) S.C. TIM KO BRUT S.R.L., STR. BUDIULUI, NR. 83/A, TÂRGU-MUREȘ, 540390, MS; (74) **RASKAI M M BREVMARC CONSULT S.R.L.**, STR. UNIRII, NR. 3, BL. D8, AP. 31, CJ 405200, DEJ; (54) **PÂINE COAPTĂ PE FRUNZĂ DE VARZĂ**; (28) 1; (51) **01-01**



(21) f 2011 0072 - 1.1



(21) f 2011 0072 - 1.2

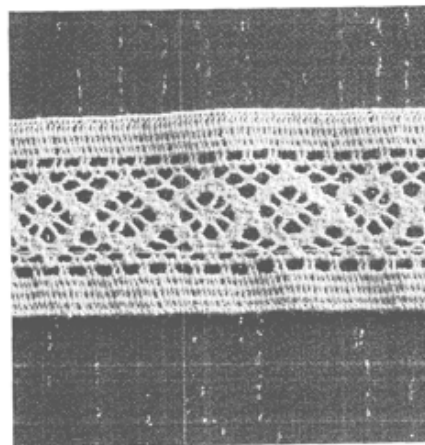

(21) f 2011 0042 - 1

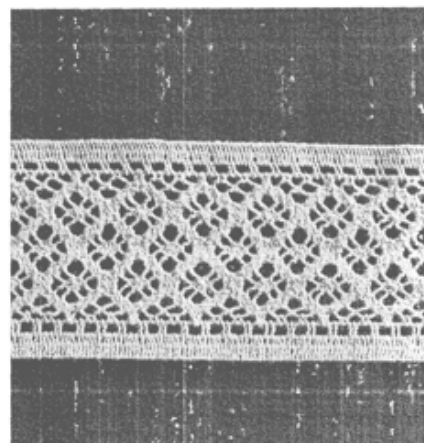

(21) f 2011 0042 - 2

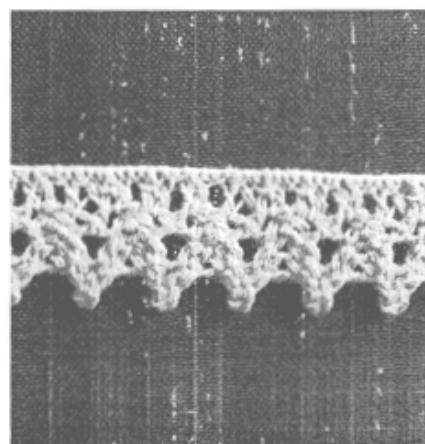

(21) f 2011 0042 - 3

**CLASA 05 - ARTICOLE TEXTILE NECONFEȚIONATE,
MATERIALE DIN FIBRE SINTETICE SAU
NATURALE**

(21) **f 2011 0042**; (22) 24.02.2011; (43) 03.03.2011; (71) S.C. "NICORATEX" S.R.L., STR. PRINCIPALĂ, NR. 237, SARATA, BN 420002, BN; (72) NICORA CRISTIAN HORAȚIU; (54) **MODELE DANTELĂ**; (28) 9; (51) **05-02**

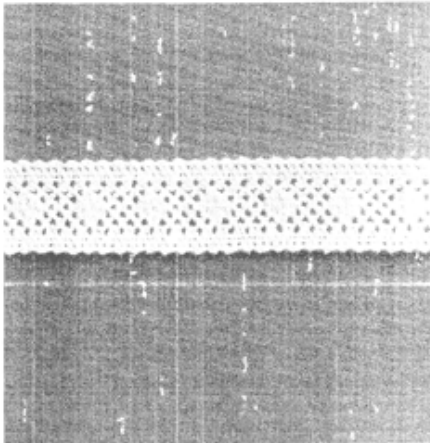

(21) f 2011 0042 - 4

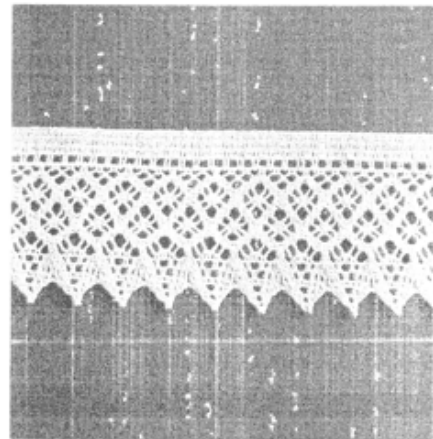

(21) f 2011 0042 - 7

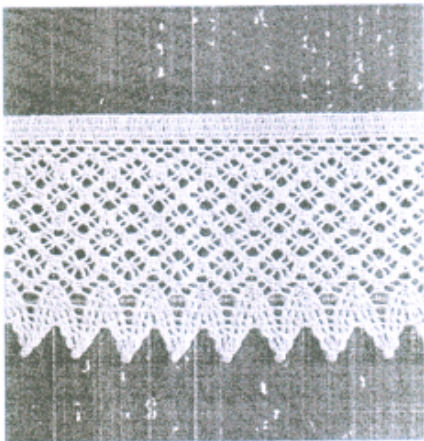

(21) f 2011 0042 - 5

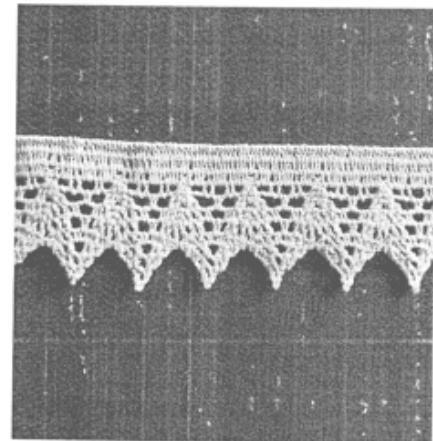

(21) f 2011 0042 - 8

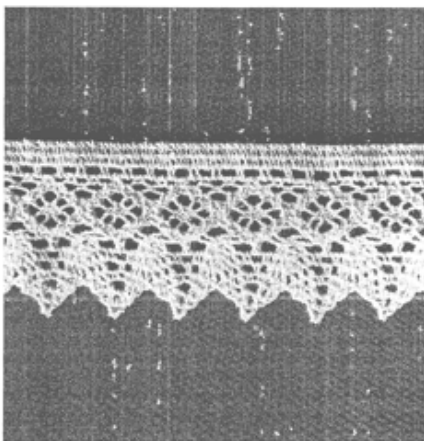

(21) f 2011 0042 - 6

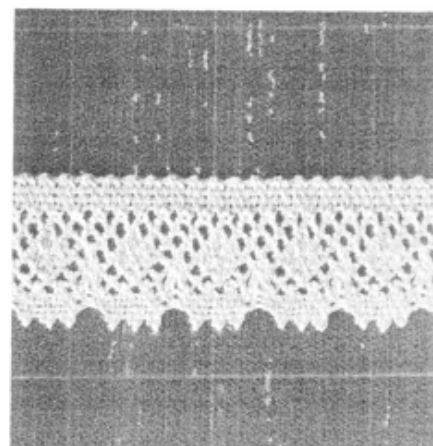

(21) f 2011 0042 - 9

CLASA 06 - MOBILIER

(21) f 2011 0085; (22) 29.03.2011; (43) 31.03.2011; (71) S.C. CHIMICA S.A., STR. CODRULUI, NR. 24, ORĂȘTIE, HD 2600, HD 2600; (74) **CABINET DE PROPRIETATE INDUSTRIALĂ CIUPAN CORNEL**, STR. MESTECENILOR, NR. 6, SC. 1, AP. 2, CJ 400348, CLUJ-NAPOCA; (72) FURDUI SERGIU PETRU; LAZĂR VASILE; (54) **SCAUN DE STADION MODEL "CHIMICA"**; (28) 2; (51) 06-01



(21) f 2011 0085 - 1.1

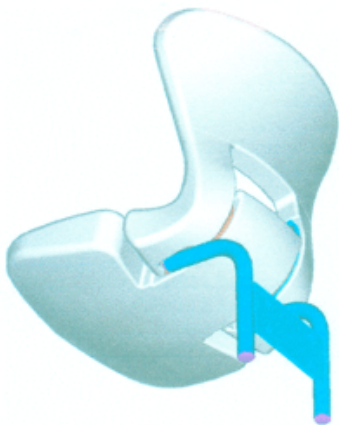

(21) f 2011 0085 - 1.2



(21) f 2011 0085 - 1.3

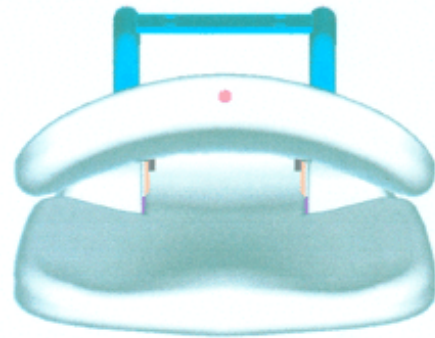

(21) f 2011 0085 - 1.4



(21) f 2011 0085 - 1.5



(21) f 2011 0085 - 1.6



(21) f 2011 0085 - 1.7



(21) f 2011 0085 - 1.8



(21) f 2011 0085 - 2

(21) f 2010 0500; (22) 28.06.2010; (43) 26.03.2011;
 (71) PARISOT MEUBLES SAS, 15, AVENUE JACQUES
 PARISOT, ST. LOUP SUR SEMOUSE, F 70800, FR;
 (72) NICOLAS PAGEOT; (54) MOBILĂ; (28) 4; (51) 06-03, 04;
 (80) DM/074 483/ 28.06.2010/ 30.12.2010

(21) f 2011 0065; (22) 16.03.2011; (43) 19.03.2011;
 (71) BLIDAR VALER, STR. ARMONIEI, NR. 20, BUCUREȘTI,
 020725, B; (74) AGENȚIA DE PROPRIETATE INDUSTRIALĂ
 LABIRINT, STR. CĂRIOLAN PETREANU, NR. 28,
 AR 310151, ARAD; (72) BLIDAR VALER; (54) MESE ȘI
 PĂRȚI COMPONENTE; (28) 5; (51) 06-03

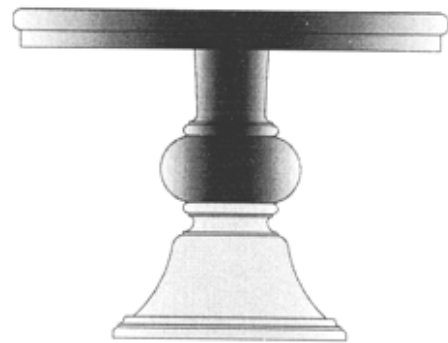

(21) f 2011 0065 - 1

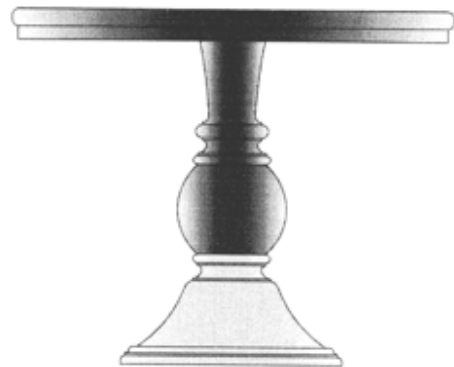

(21) f 2011 0065 - 2

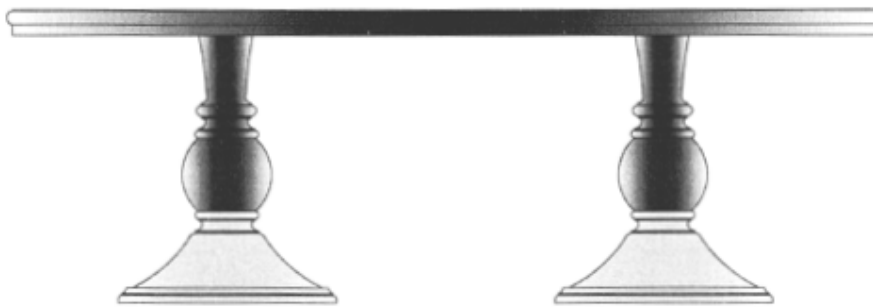

(21) f 2011 0065 - 3

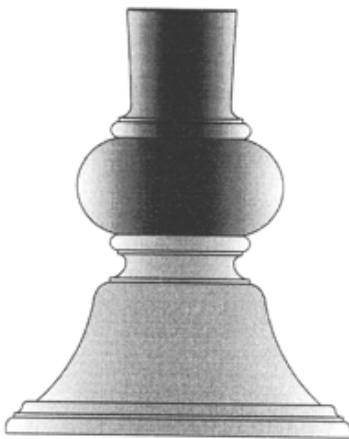

(21) f 2011 0065 - 4



(21) f 2011 0070 - 1.1

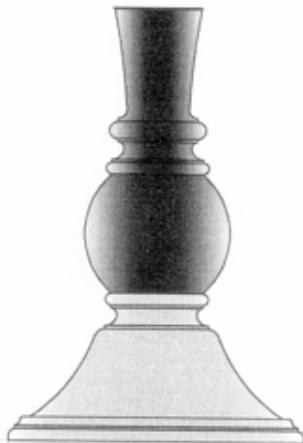

(21) f 2011 0065 - 5

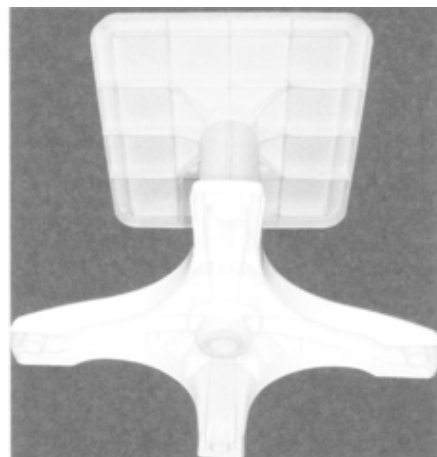

(21) f 2011 0070 - 1.2

(21) f 2011 0070; (22) 16.03.2011; (43) 19.03.2011; (71) S.C. DOLPLAST S.R.L., STR. GÎRLEȘTI, NR. 119, CRAIOVA, DJ 200778, DJ; (74) **AGENȚIE DE CONSULTANȚĂ ÎN PROPRIETATE INTELLECTUALĂ ȘI TRANSFER DE TEHNOLOGIE - SPRÎNCEANU NICOLAE**, STR. GH. IONESCU SISEȘTI, NR. 96, BL. E2, SC. 1, AP. 8, MH 220212, DRĂBETA-TURNU-SEVERIN; (72) BERCU ION; (54) **MASĂ PĂTRATĂ ȘI PĂRȚI COMPONENTE**; (28) 3; (51) **06-03**

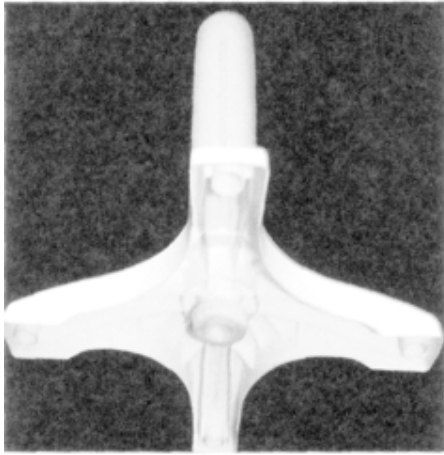

(21) f 2011 0070 - 2.1

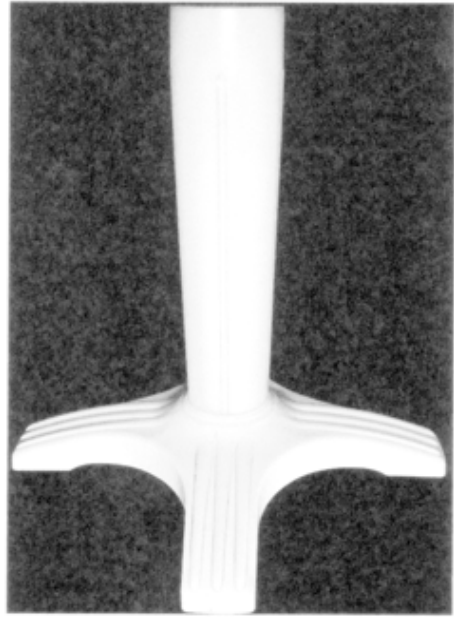

(21) f 2011 0070 - 2.2

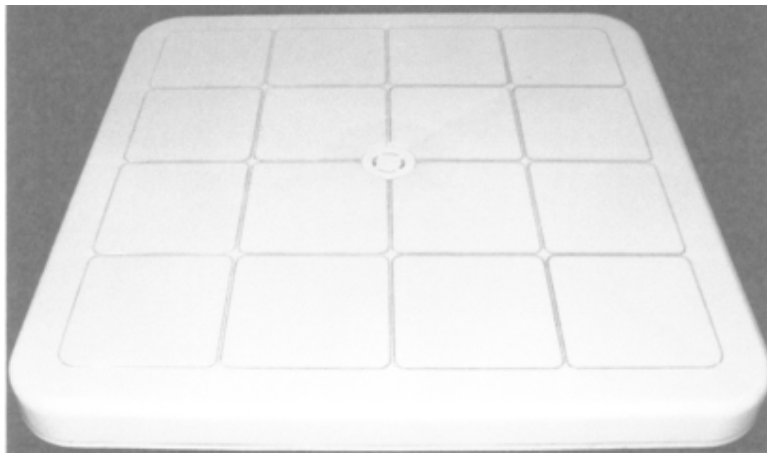

(21) f 2011 0070 - 3.1



(21) f 2011 0070 - 3.2

(21) f 2011 0055; (22) 04.03.2011; (43) 12.03.2011; (71) TOFALVI CSABA, SAT CORUND, NR. 1511, CORUND, 537060, HR; (74) S.C. HARCOV A.P.I.S.R.L., STR. NICOLAE IORGA, NR. 61, BL. 10E, SC. B, AP. 9, CV 520031, SFÂNTU-GHEORGHE; (72) TOFALVI CSABA; (54) **PRODUSE FARMACEUTICE**; (28) 3; (51) **06-09**

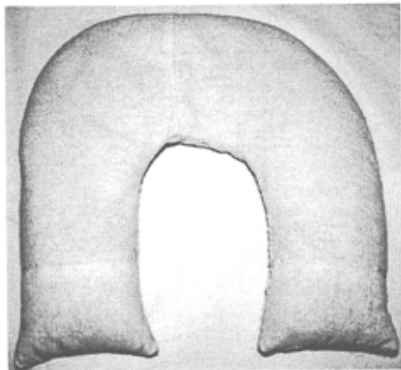

(21) f 2011 0055 - 1

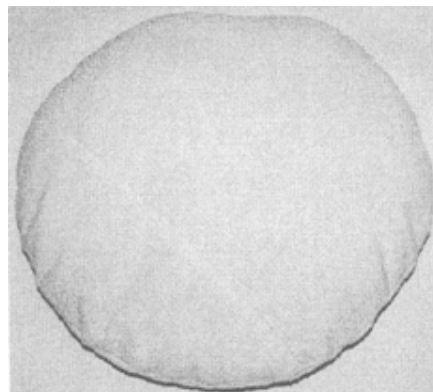

(21) f 2011 0055 - 3

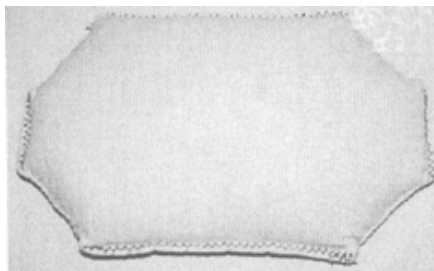

(21) f 2011 0055 - 2

CLASA 07 - ARTICOLE DE MENAJ NECUPRINSE ÎN ALTE CLASE

(21) f 2011 0069; (22) 16.03.2011; (43) 19.03.2011; (71) S.C. DOLPLAST S.R.L., STR. GÎRLEȘTI, NR. 119, CRAIOVA, DJ 200778, DJ; (74) **AGENTIE DE CONSULTANȚĂ ÎN PROPRIETATE INTELLECTUALĂ ȘI TRANSFER DE TEHNOLOGIE - SPRÎNCEANU NICOLAE**, STR. GH. IONESCU SISEȘTI, NR. 96, BL. E2, SC. 1, AP. 8, MH 220212, DROBETA-TURNU-SEVERIN; (72) BERCU ION; (54) **SCAFĂ DIN PLASTIC**; (28) 1; (51) **07-99**



(21) f 2011 0069 - 1.1

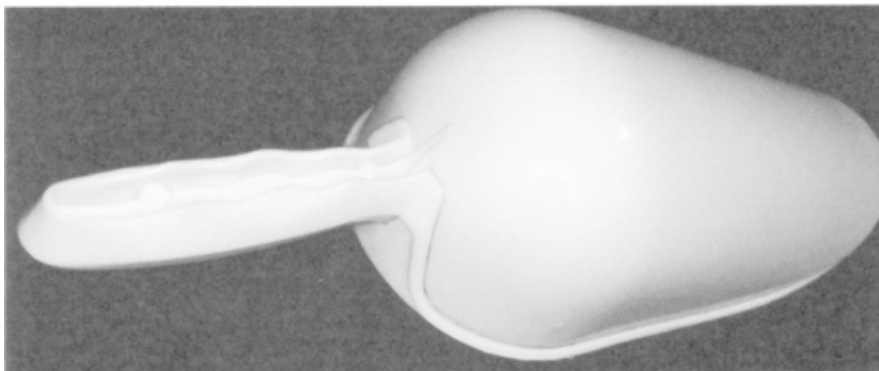

(21) f 2011 0069 - 1.2



(21) f 2011 0069 - 1.3

**CLASA 09 - AMBALAJE ȘI RECIPIENTE PENTRU
TRANSPORTUL SAU PĂSTRAREA
MĂRFURILOR**

(21) f 2011 0057; (22) 07.03.2011; (43) 12.03.2011;
(71) CALIN VASILE, STR. PRINCIPALĂ, NR. 330,
CĂMĂRZANA, 447075, SM; (72) CALIN VASILE;
(54) BUTELIE; (28) 1; (51) 09-01



(21) f 2011 0057 - 1

(21) f 2011 0073; (22) 21.03.2011; (43) 25.03.2011; (71) S.C.
ARTEZI S.R.L., STR. COOPERATIVEI, NR. 498, CRISTEȘTI,
547185, MS; (74) CABINET INDIVIDUAL ȘANTA
VALENTINA, STR. KOOS FERENCZ, BL. 21, AP. 44, ET. 10,
MS 540382, TÂRGU-MUREȘ; (54) BUTELIE CU CAP SIFON
HANO-PLASZT; (28) 1; (51) 09-01, 07



(21) f 2011 0073 - 1.1



(21) f 2011 0073 - 1.2



(21) f 2011 0073 - 1.3



(21) f 2011 0073 - 1.4

(21) **f 2011 0084**; (22) 29.03.2011; (43) 31.03.2011; (71) S.C. ORKLA FOODS ROMANIA S.A., STR. COPILULUI, NR. 14-18, SECTOR 1, BUCUREȘTI, 012178, B; (54) **AMBALAJ**; (28) 2; (51) **09-03**



(21) f 2011 0084 - 1



(21) f 2011 0084 - 2

CLASA 10 - CEASORNICĂRIE ȘI ALTE INSTRUMENTE DE MĂSURĂ, INSTRUMENTE DE CONTROL ȘI DE SEMNALIZARE

(21) f 2011 0048; (22) 01.03.2011; (43) 04.03.2011; (71) S.C. MONITA S.R.L., STR. GUTENBERG, NR. 16, ORADEA, BH 410547, BH; (72) BENȚE TEODOR; (54) **PANOU ANTIORBIRE**; (28) 1; (51) 10-06



(21) f 2011 0048 - 1

CLASA 11 - OBIECTE ORNAMENTALE

(21) f 2011 0058; (22) 08.03.2011; (43) 15.03.2011; (71) STAVAR GABRIELA, STR. EGALITĂȚII, NR. 5, BL. COCOR3, ET. 3, AP. 19, GALAȚI, GL; DUMINICA DĂNUȚA MIHAELA, STR. BERLIN, NR. 27, BL. S1, SC. 2, ET. 2, AP. 25, GALAȚI, GL; (74) **APOSTOL SALOMIA**, REG. 11, SIRET 15, BL. E4, AP. 54, GL 6200, GALAȚI; (72) STAVAR GABRIELA; (54) **SUPORT SCOICA (LEMN, CERAMICĂ, ACRIL, STICLĂ, METAL, HÂRTIE, TEXTIL) PENTRU BIJUTERII**; (28) 6; (51) 11-01



(21) f 2011 0058 - 1



(21) f 2011 0058 - 2



(21) f 2011 0058 - 5



(21) f 2011 0058 - 3

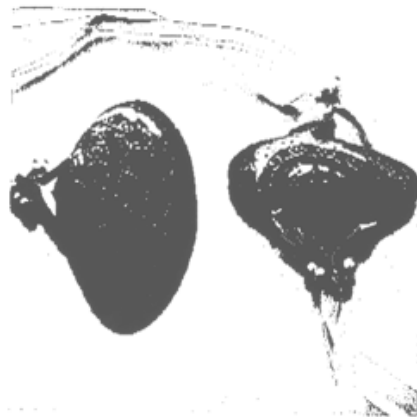

(21) f 2011 0058 - 6



(21) f 2011 0058 - 4

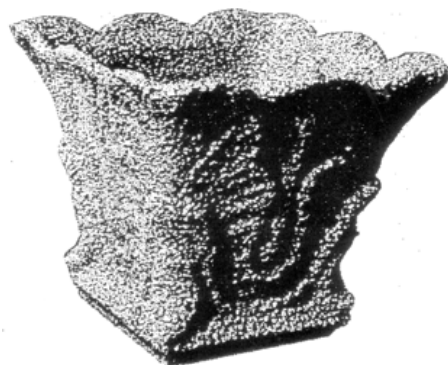

(21) f 2011 0080 - 1

(21) f 2011 0080; (22) 28.03.2011; (43) 30.03.2011; (71) S.C. PREFABET S.R.L., COMUNA BOSANCI DEAL, BOSANCI DEAL, SV; (74) S.C. BRANDYNAMICS API S.R.L., O.P. 3, C.P. 19, NT 610013, PIATRA-NEAMȚ; (72) IEREMIE ION; (54) JARDINIERE; (28) 2; (51) 11-02, 25-02



(21) f 2011 0080 - 2

CLASA 13 - APARATE DE PRODUCERE, DISTRIBUȚIE ȘI TRANSFORMARE A ENERGIEI ELECTRICE

(21) f 2011 0059; (22) 09.03.2011; (43) 12.03.2011; (71) S.C. MAIRA MONTAJ S.R.L., STR. ȘTIRBEI VODĂ, NR. 166, BL. C20, SC. A, AP. 3, SECTOR 1, BUCUREȘTI, 010121, B; (72) GODEANU PETRIȘOR; (54) **IZOLATOR ELECTRIC**; (28) 1; (51) 13-03

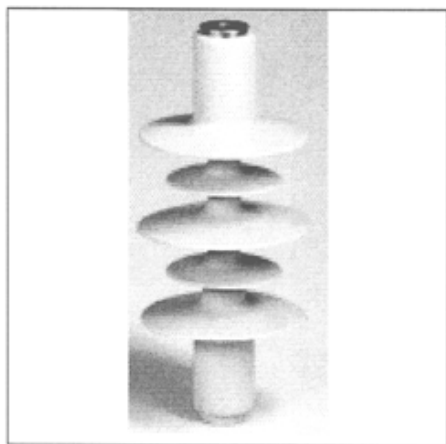

(21) f 2011 0059 - 1

(21) f 2011 0060; (22) 14.03.2011; (43) 17.03.2011; (71) S.C. ROMPLAST S.A., STR. MESTEACĂNULUI, NR. 10A, BUZĂU, BZ 5100, BZ; (74) **LAZĂR ELENA CABINET DE PROPRIETATE INDUSTRIALĂ**, BD. UNIRII CENTRU, BL. 16C, AP. 12; O.P. 1, C.P. 52, BUZĂU, BZ 120013, BUZĂU; (72) BURLACU ION; DUMITRACHE ELENA IULIANA; BĂICULESCU LUIGI; LUPȘA GHEORGHE; (54) **CLEMĂ DERIVAȚIE**; (28) 1; (51) 13-03

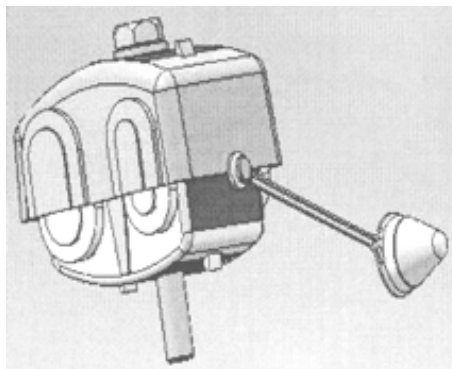

(21) f 2011 0060 - 1

(21) f 2011 0061; (22) 14.03.2011; (43) 17.03.2011; (71) S.C. ROMPLAST S.A., STR. MESTEACĂNULUI, NR. 10A, BUZĂU, BZ 5100, BZ; (74) **LAZĂR ELENA CABINET DE PROPRIETATE INDUSTRIALĂ**, BD. UNIRII CENTRU, BL. 16C, AP. 12; O.P. 1, C.P. 52, BUZĂU, BZ 120013, BUZĂU; (72) BURLACU ION; DUMITRACHE ELENA IULIANA; BĂICULESCU LUIGI; LUPȘA GHEORGHE; (54) **DINȚI CLEMĂ**; (28) 2; (51) 13-03

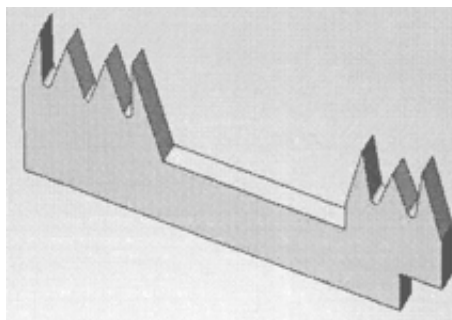

(21) f 2011 0061 - 1

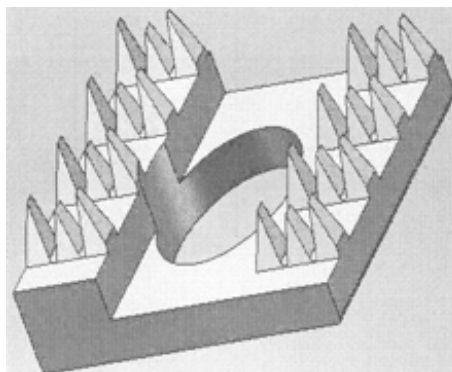

(21) f 2011 0061 - 2

(21) f 2011 0062; (22) 14.03.2011; (43) 17.03.2011; (71) S.C. ROMPLAST S.A., STR. MESTEACĂNULUI, NR. 10A, BUZĂU, BZ 5100, BZ; (74) **LAZĂR ELENA CABINET DE PROPRIETATE INDUSTRIALĂ**, BD. UNIRII CENTRU, BL. 16C, AP. 12; O.P. 1, C.P. 52, BUZĂU, BZ 120013, BUZĂU; (72) BURLACU ION; DUMITRACHE ELENA IULIANA; BĂICULESCU LUIGI; LUPȘA GHEORGHE; (54) **CORP CLEMĂ**; (28) 2; (51) 13-03

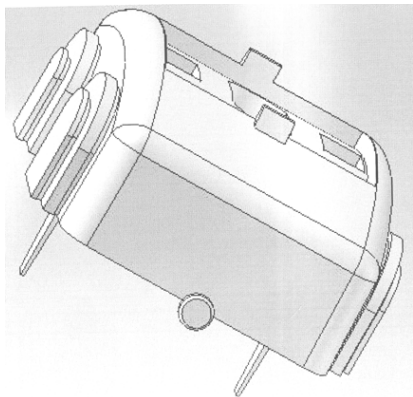

(21) f 2011 0062 - 1

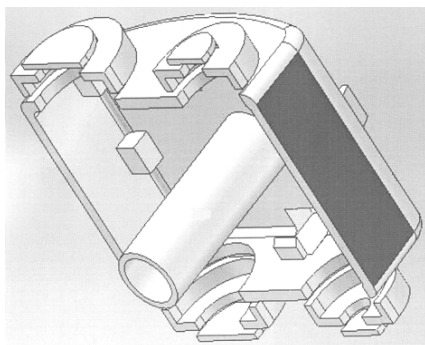

(21) f 2011 0062 - 2

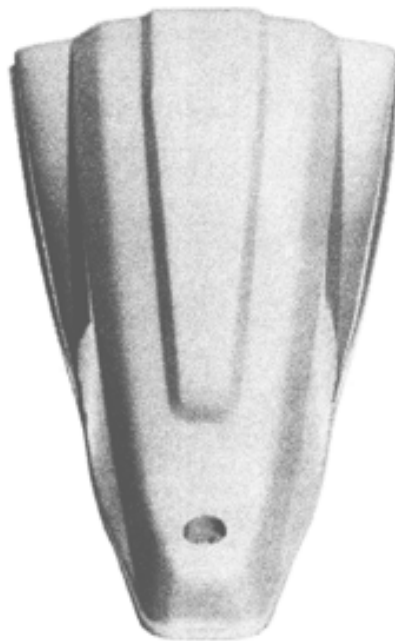

(21) f 2011 0043 - 1.2

CLASA 15 - MAȘINI NECUPRINSE ÎN ALTE CLASE

(21) f 2011 0043; (22) 25.02.2011; (43) 03.03.2011; (71) S.C. RURIS IMPEX S.R.L., CALEA SEVERINULUI, BL. 317B, CRAIOVA, 200233, DJ; (74) CABINET INDIVIDUAL DE PROPRIETATE INDUSTRIALĂ NEGOMIREANU LIVIA, ȘOSEAUA NICOLAE TITULESCU, NR. 94, BL. 14A, SC. 4, ÂP. 127, SECTOR 1, BUCUREȘTI, B 011146, BUCUREȘTI; (54) CARENA; (28) 1; (51) 15-03

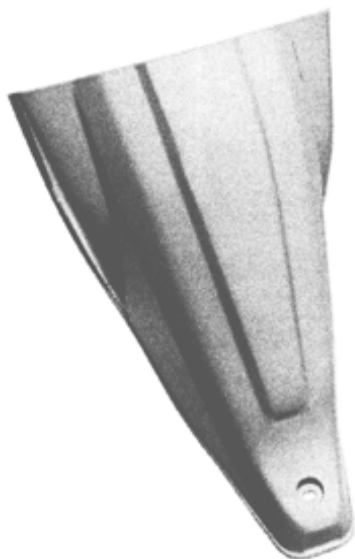

(21) f 2011 0043 - 1.1

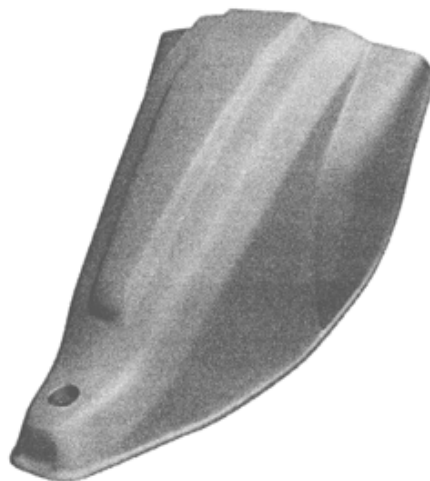

(21) f 2011 0043 - 1.3

(21) f 2011 0044; (22) 25.02.2011; (43) 03.03.2011; (71) S.C. RURIS IMPEX S.R.L., CALEA SEVERINULUI, BL. 317b, CRAIOVA, 200233, DJ; (74) CABINET INDIVIDUAL DE PROPRIETATE INDUSTRIALĂ NEGOMIREANU LIVIA, ȘOSEAUA NICOLAE TITULESCU, NR. 94, BL. 14A, SC. 4, ÂP. 127, SECTOR 1, BUCUREȘTI, B 011146, BUCUREȘTI; (54) CARCASĂ GHIDON ȘI COARNE; (28) 1; (51) 15-03



(21) f 2011 0044 - 1.1



(21) f 2011 0044 - 1.2

(21) f 2011 0054; (22) 03.03.2011; (43) 10.03.2011; (71) S.C. RURIS IMPEX S.R.L., CALEA SEVERINULUI, BL. 317B, CRAIOVA, 200233, DJ; (74) CABINET INDIVIDUAL DE PROPRIETATE INDUSTRIALĂ NEGOMIREANU LIVIA, ȘOSEAUA NICOLAE TITULESCU, NR. 94, BL. 14A, SC. 4, AP. 127, SECTOR 1, BUCUREȘTI, B 011146, BUCUREȘTI; (54) COMPONENTĂ UTILAJ AGRICOL PENTRU COSIT; (28) 1; (51) 15-03

CLASA 16 - ARTICOLE FOTOGRAFICE, CINEMATO- GRAFICE SAU OPTICE

(21) f 2011 0075; (22) 23.03.2011; (43) 26.03.2011; (71) S.C. BEKAM GRUP S.R.L., STR. DEZROBIRII, NR. 44, SECTOR 6, BUCUREȘTI, B 060989, B; (74) INVENTA AGENTIE DE PROPRIETATE INTELCTUALĂ S.R.L., BD. CÔRNELIU COPOSU, NR. 7, BL. 104, SC. 2, AP. 31, SECTOR 3, 030602, BUCUREȘTI; (72) ILIESCU SEBASTIAN; RĂDULESCU ANCA; (54) RAME FOTO; (28) 2; (51) 16-05

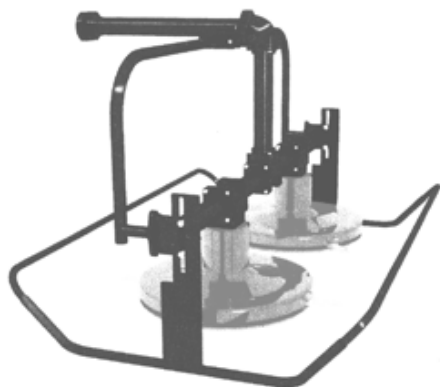

(21) f 2011 0054 - 1

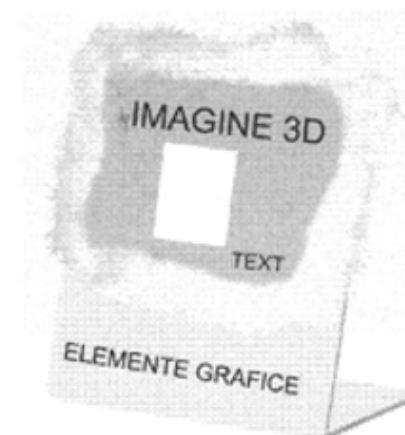

(21) f 2011 0075 - 1

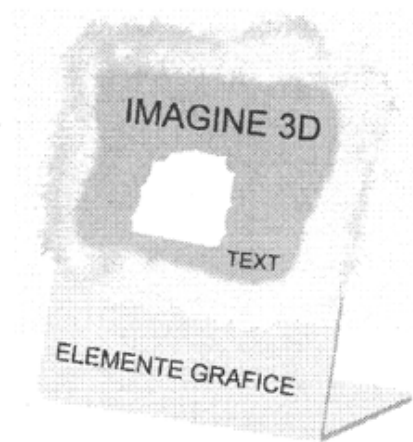

(21) f 2011 0075 - 2.1



(21) f 2011 0075 - 2.2

CLASA 19 - PAPETĂRIE, ARTICOLE DE BIROU, MATERIALE PENTRU ARTE, ÎNVĂȚĂMÂNT

(21) **f 2011 0074**; (22) 22.03.2011; (43) 25.03.2011; (71) S.C. DELUXE CARDS S.R.L., CALEA CĂLĂRAȘILOR, NR. 167, BL. 39, SC. A, AP. 3, SECTOR 3, BUCUREȘTI, B; (74) **CABINET INDIVIDUAL DE PROPRIETATE INDUSTRIALĂ ALECU BOGDAN**, STR. LUCREȚIU PĂTRĂȘCANU, NR. 2, SC. B, AP. 2, 600204, BACĂU; (54) **INVITAȚII ȘI MOD DE PREZENTARE A ACESTORA**; (28) 77; (51) **19-01**



(21) f 2011 0074 - 1



(21) f 2011 0074 - 2



(21) f 2011 0074 - 3



(21) f 2011 0074 - 4



(21) f 2011 0074 - 5



(21) f 2011 0074 - 6



(21) f 2011 0074 - 7



(21) f 2011 0074 - 8



(21) f 2011 0074 - 9

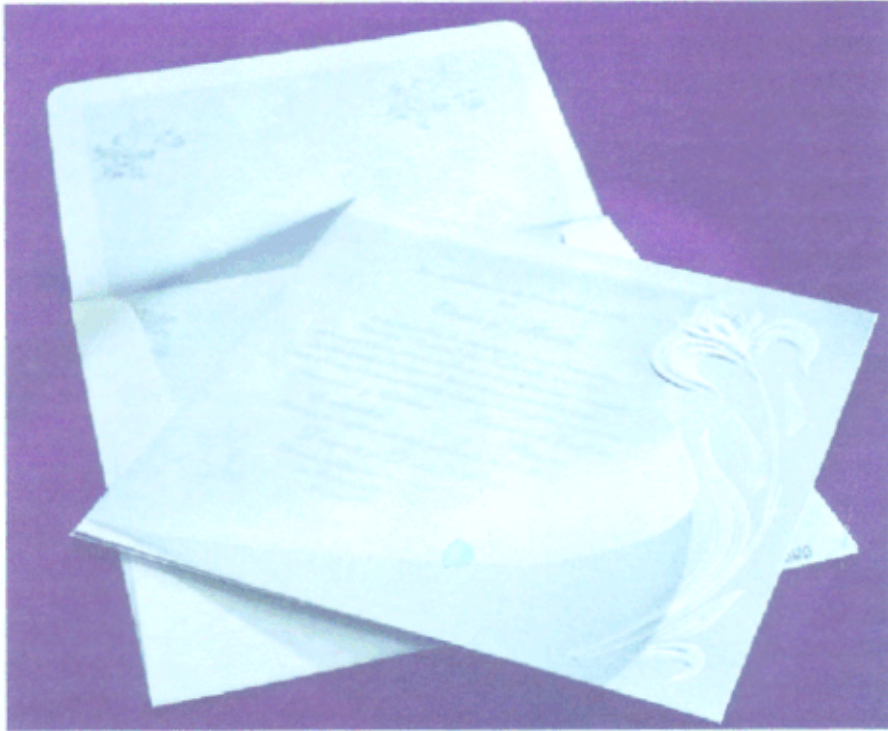

(21) f 2011 0074 - 10



(21) f 2011 0074 - 11



(21) f 2011 0074 - 12

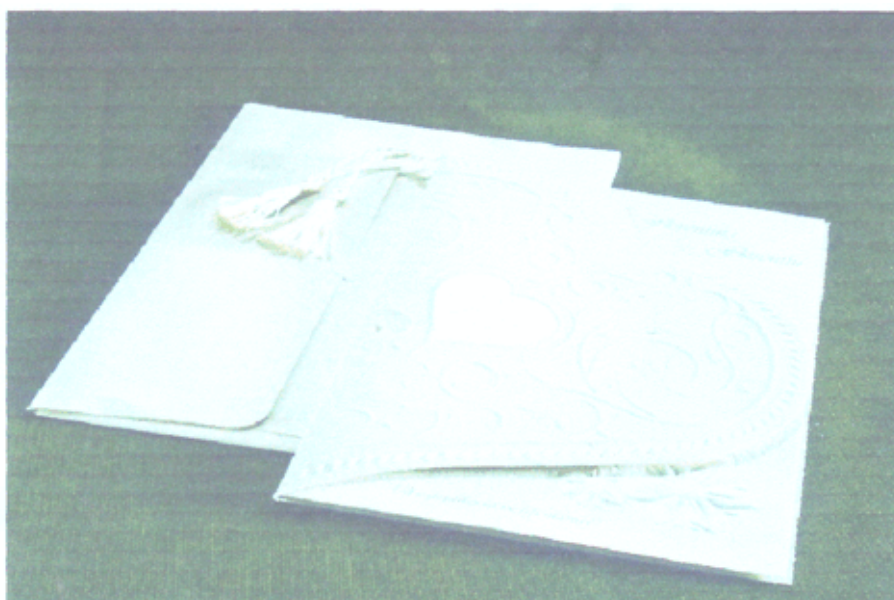

(21) f 2011 0074 - 13



(21) f 2011 0074 - 14



(21) f 2011 0074 - 15



(21) f 2011 0074 - 16



(21) f 2011 0074 - 17



(21) f 2011 0074 - 18



(21) f 2011 0074 - 19



(21) f 2011 0074 - 20



(21) f 2011 0074 - 21

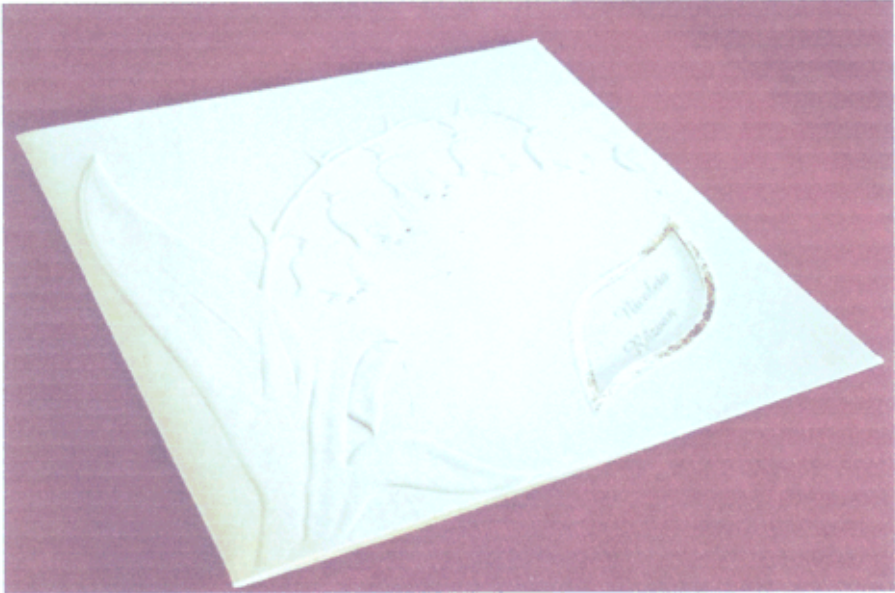

(21) f 2011 0074 - 22



(21) f 2011 0074 - 23



(21) f 2011 0074 - 24

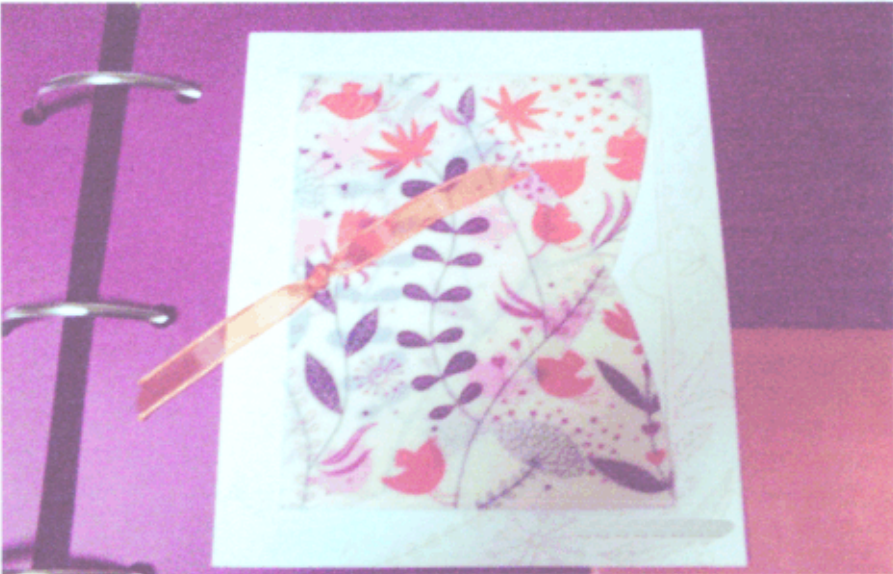

(21) f 2011 0074 - 25



(21) f 2011 0074 - 26



(21) f 2011 0074 - 27



(21) f 2011 0074 - 28



(21) f 2011 0074 - 29



(21) f 2011 0074 - 30



(21) f 2011 0074 - 31

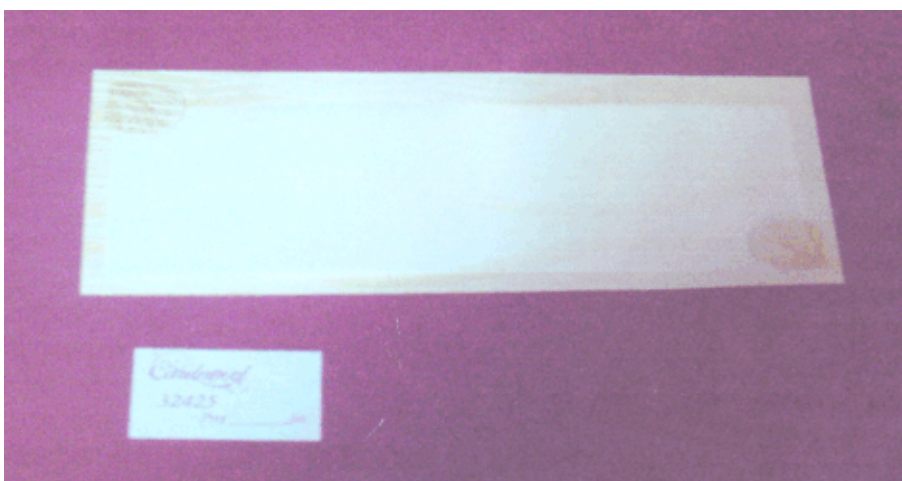

(21) f 2011 0074 - 32



(21) f 2011 0074 - 33



(21) f 2011 0074 - 34

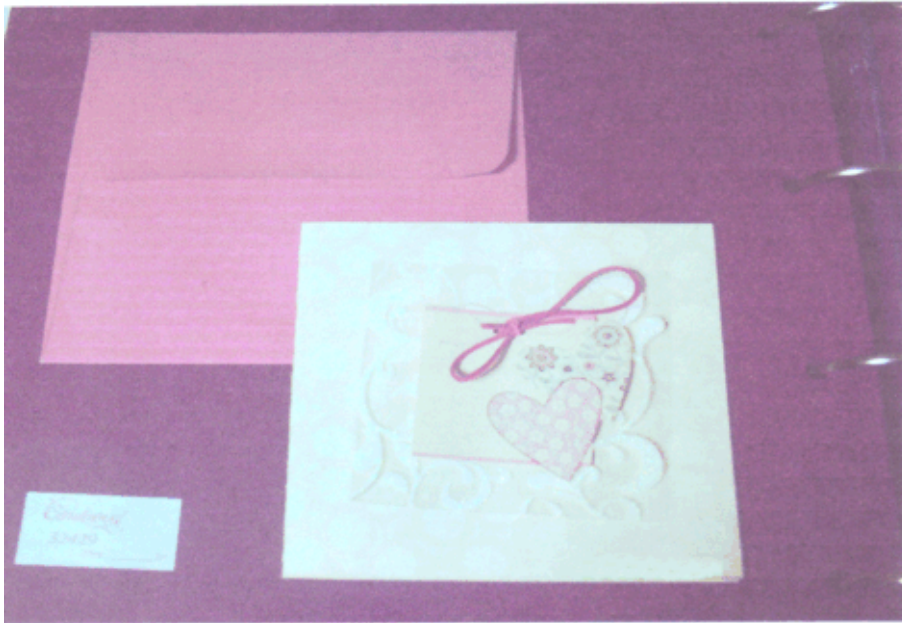

(21) f 2011 0074 - 35



(21) f 2011 0074 - 36



(21) f 2011 0074 - 37



(21) f 2011 0074 - 38



(21) f 2011 0074 - 39



(21) f 2011 0074 - 40



(21) f 2011 0074 - 41



(21) f 2011 0074 - 42

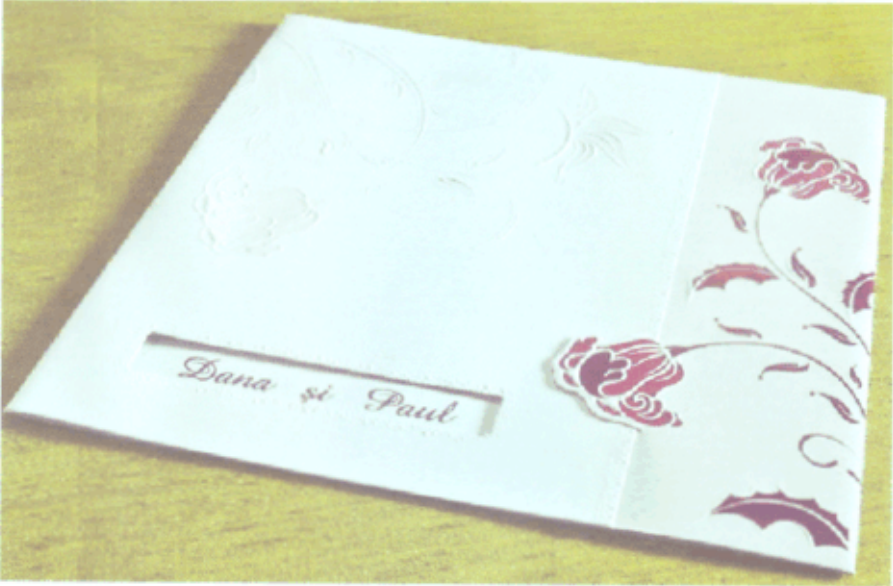

(21) f 2011 0074 - 43



(21) f 2011 0074 - 44



(21) f 2011 0074 - 45



(21) f 2011 0074 - 46



(21) f 2011 0074 - 47



(21) f 2011 0074 - 48



(21) f 2011 0074 - 49



(21) f 2011 0074 - 50



(21) f 2011 0074 - 51



(21) f 2011 0074 - 52



(21) f 2011 0074 - 53



(21) f 2011 0074 - 54



(21) f 2011 0074 - 55



(21) f 2011 0074 - 56



(21) f 2011 0074 - 57



(21) f 2011 0074 - 58



(21) f 2011 0074 - 59 (120|180)



(21) f 2011 0074 - 60



(21) f 2011 0074 - 61



(21) f 2011 0074 - 62



(21) f 2011 0074 - 63



(21) f 2011 0074 - 64



(21) f 2011 0074 - 65



(21) f 2011 0074 - 66



(21) f 2011 0074 - 67



(21) f 2011 0074 - 68



Dragi prieteni si prietenilor mei,
cu drag va invit la botezul meu
care va avea loc,
sambata 26 Martie 2012, ora 14:00,
la Biserica "St. Iosif" din Brasov.
Dupa marele eveniment,
va fiind prea mult sa va retrag,
dar va invit sa
Diana si Victor
inpreună cu noi
Raluca si Ionut
sa asteptam sa petrecem, la Restaurantul "Regal"
incepand cu cina la 14:00.
Am citat sa va prezint,
sa numesc:

Liliana

(21) f 2011 0074 - 69



(21) f 2011 0074 - 70



(21) f 2011 0074 - 71



(21) f 2011 0074 - 72



(21) f 2011 0074 - 73



(21) f 2011 0074 - 74



(21) f 2011 0074 - 75



(21) f 2011 0074 - 76



(21) f 2011 0074 - 77

(21) f 2011 0041; (22) 24.02.2011; (43) 03.03.2011; (71) S.C. KAUFLAND ROMÂNIA SCS, STR. BARBU VĂCĂRESCU, NR. 120-144, SECTOR 2, BUCUREȘTI, B; (74) S.C. NOMENIUS S.R.L., ALEEA ISTRU, NR. 5, BL. P4, SC. B, AP. 17, ET. 3, SECTOR 6, BUCUREȘTI; (54) SWEET; (28) 1; (51) 19-08

(57) model 1 - Înșiruire de litere de culoare galben-aurie, care alăturate formează cuvântul "sweet". Literele sunt reliefate, privite în 3D, iar sub ele este trasată o linie curbată de aceeași culoare.



(21) f 2011 0041 - 1

(21) f 2011 0049; (22) 02.03.2011; (43) 05.03.2011; (71) OZ SALIH, CALEA VĂCĂREȘTI, NR. 304, BL. 1D, SC. 1, AP. 3, BUCUREȘTI, 040064, B; (74) P.F.A. IORGULESCU

MARIANA, BD. AUREL VLAICU, NR. 43, BL. PC3, AP. 32, CT 900075, CONSTANȚA; (72) OZ SALIH; (54) ETICHETĂ AMBALAJ; (28) 1; (51) 19-08



(21) f 2011 0049 - 1

(21) f 2011 0050; (22) 02.03.2011; (43) 08.03.2011; (71) CENTRUL MEDICAL UNIREA S.R.L., STR. GÂRLEI, NR. 39A, SECTOR 1, BUCUREȘTI, 013721, B; (74) COSMOVICI ȘI ASOCIAȚII S.R.L., O.P. 77, C.P. 217, B 033290, BUCUREȘTI; (54) SIMBOL GRAFIC; (28) 1; (51) 19-08, 32-00



(21) f 2011 0050 - 1

(21) f 2011 0051; (22) 03.03.2011; (43) 10.03.2011; (71) S.C. GROUP QUEEN MONACO S.R.L., STR. HRISOVULUI, NR. 18A, BL. A12, SC. A, P, AP. 1, SECTOR 1, BUCUREȘTI, B 013162, B; (54) ETICHETE; (28) 6; (51) 19-08

(57) model 1 - Amestec mexican, eticheta pătrată reprezentând câmpul verde, scaldat în razele soarelui la răsărit, delimitat, spre partea inferioară, de o linie

curbată spre interior. La baza compoziției se află amestecul mexican de legume. Centrat se află sigla SunFood și denumirea "amestec mexican, produs 100% natural", scrisă pe două rânduri, cu o grafie specială.

model 2 - Fasole păstăi - eticheta pătrată reprezentând câmpul verde, scaldat în razele soarelui la răsărit, delimitat, spre partea inferioară, de o linie curbată spre interior. La baza compoziției se află păstăile de fasole verde, tăiate bucăți. Centrat se află sigla SunFood și denumirea "fasole păstăi, produs 100% natural", scrisă pe două rânduri, cu o grafie specială.

model 3 - Mazăre boabe - eticheta pătrată reprezentând câmpul verde, scaldat în razele soarelui la răsărit, delimitat, spre partea inferioară, de o linie curbată spre interior. La baza compoziției se află boabele verzi de mazăre. Centrat se află sigla SunFood, denumirea "mazăre boabe, produs 100% natural", scrisă pe două rânduri, cu o grafie specială.

model 4 - Spanac - eticheta pătrată reprezentând câmpul verde, scaldat în razele soarelui la răsărit, delimitat, spre partea inferioară, de o linie curbată spre interior. La baza compoziției se află frunzele verzi de spanac. Centrat se află sigla SunFood, denumirea "spanac, produs 100% natural", scrisă pe două rânduri, cu o grafie specială.

model 5 - Vinete coapte - eticheta pătrată reprezentând câmpul verde, scaldat în razele soarelui la răsărit, delimitat, spre partea inferioară, de o linie curbată spre

interior. La baza compoziției se află un amestec de vinete coapte, ornat cu două jumătăți de felie de roșie. Centrat se află sigla SunFood, denumirea "vinete coapte, produs congelat rapid", scrisă pe două rânduri, cu o grafie specială.

model 6 - Eticheta spate - etichetă pătrată, reprezentând câmpul verde, scaldat în razele soarelui la răsărit. Centrat se află sigla SunFood, denumirea produsului și specificarea "produs congelat rapid", scrisă pe două rânduri, cu o grafie specială. La baza compoziției se află informații privind ingredientele, valoarea energetică, gramajul etc.

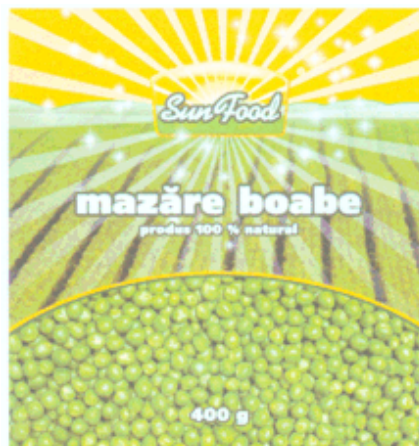

(21) f 2011 0051 - 3

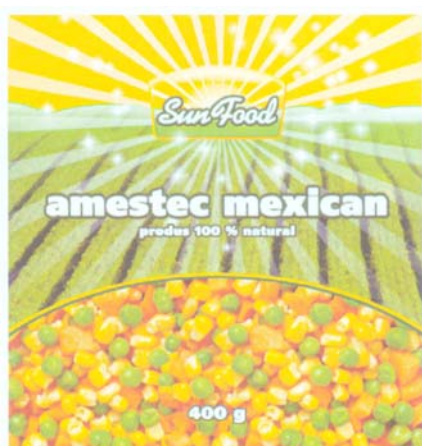

(21) f 2011 0051 - 1



(21) f 2011 0051 - 4



(21) f 2011 0051 - 2



(21) f 2011 0051 - 5



(21) f 2011 0052; (22) 03.03.2011; (43) 10.03.2011; (71) POP IOAN GHEORGHE, STR. REPUBLICII, NR. 9, AP. 29, ȘOMCUTA MARE, 437335, MM; (74) CABINET INDIVIDUAL NEACȘU CARMEN AUGUSTINA, STR. ROZELOR, NR. 12/3, MM 430293, BAIA MARE; (72) POP IOAN GHEORGHE; (54) GRAFICĂ ETICHETE; (28) 5; (51) 19-08

(21) f 2011 0051 - 6



(21) f 2011 0052 - 1



(21) f 2011 0052 - 2



(21) f 2011 0052 - 3



(21) f 2011 0052 - 4

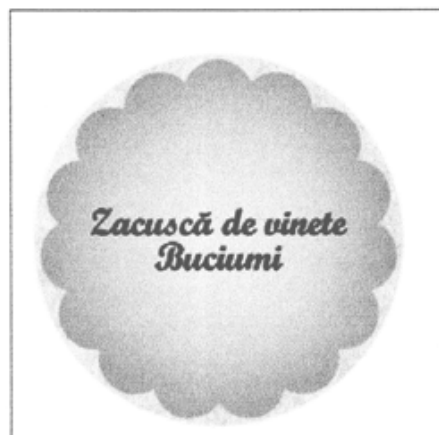

(21) f 2011 0052 - 5

(21) f 2011 0053; (22) 03.03.2011; (43) 10.03.2011; (71) S.C. BEST FOODS PRODUCTIONS S.R.L., STR. MOINEȘTI, NR. 55, SECTOR 6, BUCUREȘTI, 61232, B; (54) **AMBALAJ SNACKS**; (28) 3; (51) **19-08**



(21) f 2011 0053 - 1.1



(21) f 2011 0053 - 1.2



(21) f 2011 0053 - 2.1



(21) f 2011 0053 - 2.2



(21) f 2011 0053 - 3.1



(21) f 2011 0053 - 3.2

(21) f 2011 0067; (22) 16.03.2011; (43) 19.03.2011; (71) S.C. DANI ȘI DINA S.R.L., CALEA RAHOVEI, NR. 288, SECTOR 5, BUCUREȘTI, B; (72) SCURTU MARIA; (54) **AMBALAJ**; (28) 9; (51) **19-08**



(21) f 2011 0067 - 1



(21) f 2011 0067 - 4



(21) f 2011 0067 - 2



(21) f 2011 0067 - 5



(21) f 2011 0067 - 3



(21) f 2011 0067 - 6

(21) f 2011 0077; (22) 25.03.2011; (43) 29.03.2011; (71) S.C. MARINEL S.R.L., CĂMĂRZANA, NR. 687, CĂMĂRZANA, 447075, SM; (72) MUREȘAN VASILE; (54) **AMBALAJ PUNGĂ**; (28) 1; (51) 19-08



(21) f 2011 0067 - 7



(21) f 2011 0077 - 1



(21) f 2011 0067 - 8

(21) f 2011 0046; (22) 28.02.2011; (43) 04.03.2011; (71) BANCA NAȚIONALĂ A ROMÂNIEI, STR. LIPSCANI, NR. 25, SECTOR 3, BUCUREȘTI, B 030031, B; (72) CRISTIAN CIORNEI; (54) **MONEDE NUMISMATICE DE 10 LEI MONUMENTE DE ARTĂ MEDIEVALĂ CREȘTINĂ-SET DE 3 MONEDE**; (28) 3; (51) 19-99



(21) f 2011 0046 - 1.1



(21) f 2011 0067 - 9



(21) f 2011 0046 - 1.2



(21) f 2011 0046 - 2.1



(21) f 2011 0046 - 3.2



(21) f 2011 0046 - 2.2



(21) f 2011 0068 - 1.1



(21) f 2011 0046 - 3.1



(21) f 2011 0068 - 1.2

(21) f 2011 0068; (22) 16.03.2011; (43) 19.03.2011; (71) BANCA NAȚIONALĂ A ROMÂNIEI, STR. LIPSCANI, NR. 25, SECTOR 3, BUCUREȘTI, B 030031, B; (72) CRISTIAN CIORNEI; (54) MONEDĂ NUMISMATICĂ CU VALOAREA NOMINALĂ DE 10 LEI, 140 DE ANI DE LA ÎNFIINȚAREA MONETĂRII STATULUI; (28) 1; (51) 19-99

CLASA 21 - JOCURI, JUCĂRII, CORTURI ȘI ARTICOLE DE SPORT

LECLERC, LIMOURS, 91470, FR ; (72) PARVU FLORIAN; (54) **JUCĂRIE**; (28) 1; (51) **21-01**

(21) **f 2011 0082**; (22) 28.03.2011; (43) 31.03.2011; (71) PARVU FLORIAN, 1 BOULEVARD DU GENERAL

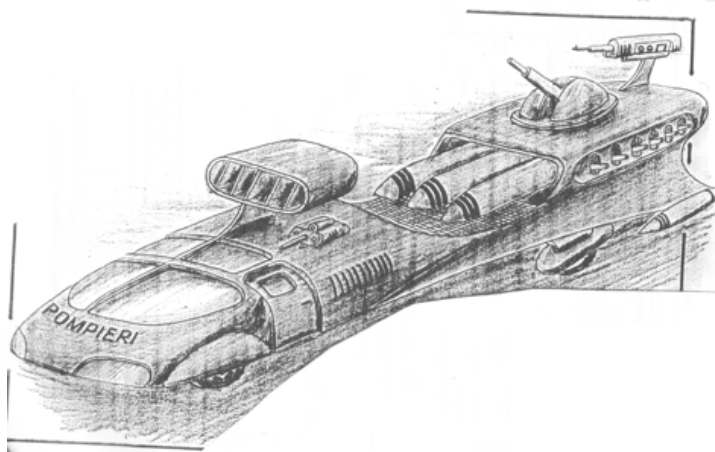

(21) f 2011 0082 - 1

CLASA 23 - INSTALAȚII PENTRU DISTRIBUȚIA FLUIDELOR, INSTALAȚII SANITARE DE CĂLDURĂ, DE VENTILAȚIE ȘI CONDIȚIONARE A AERULUI, COMBUSTIBILI SOLIZI

(21) **f 2011 0081**; (22) 28.03.2011; (43) 30.03.2011; (71) S.C. PREFABET S.R.L., COMUNA BOSANCI DEAL, BOSANCI DEAL, SV; (74) **S.C. BRANDYNAMICS API S.R.L.**, O.P. 3, C.P. 19, NT 610013, PIATRA-NEAMȚ; (72) IEREMIE ION; (54) **INSTALAȚII DE CANALIZARE**; (28) 2; (51) **23-01**

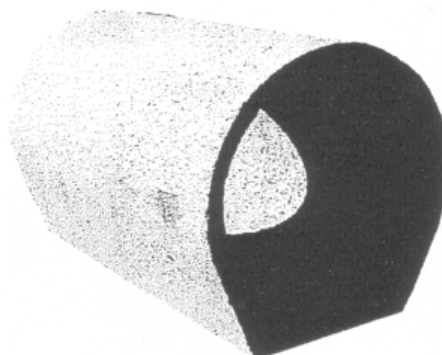

(21) f 2011 0081 - 1.2

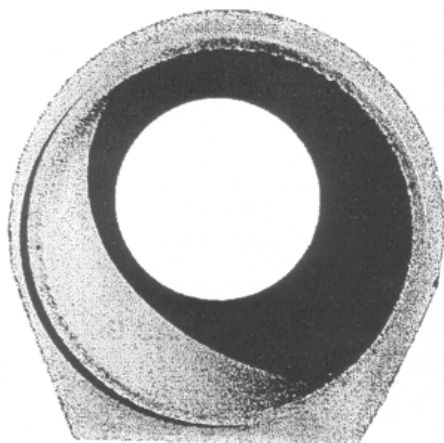

(21) f 2011 0081 - 1.1

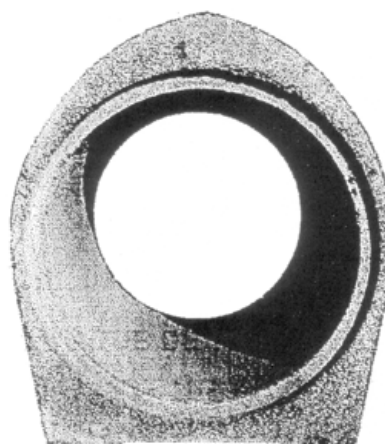

(21) f 2011 0081 - 2.1

(21) f 2011 0086; (22) 29.03.2011; (43) 31.03.2011;
(71) FLORIN NAGHI, BD. VASILE LUCACIU, NR. 31, AP. 18,
SATU MARE, SM 440080, SM; (74) CĂVESCU & ASOCIAȚII-
CABINET DE PROPRIETATE INDUSTRIALĂ, BD. IULIU
MANIU, NR. 65, BL. 7P, SC. 5, ET. 8, AP. 158, SECTOR 6,
B 061085, BUCUREȘTI; (72) FLORIN NAGHI ; (54) FILTRE
APĂ; (28) 3; (51) 23-01

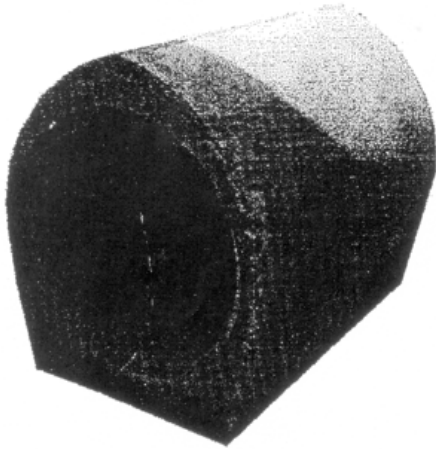

(21) f 2011 0081 - 2.2

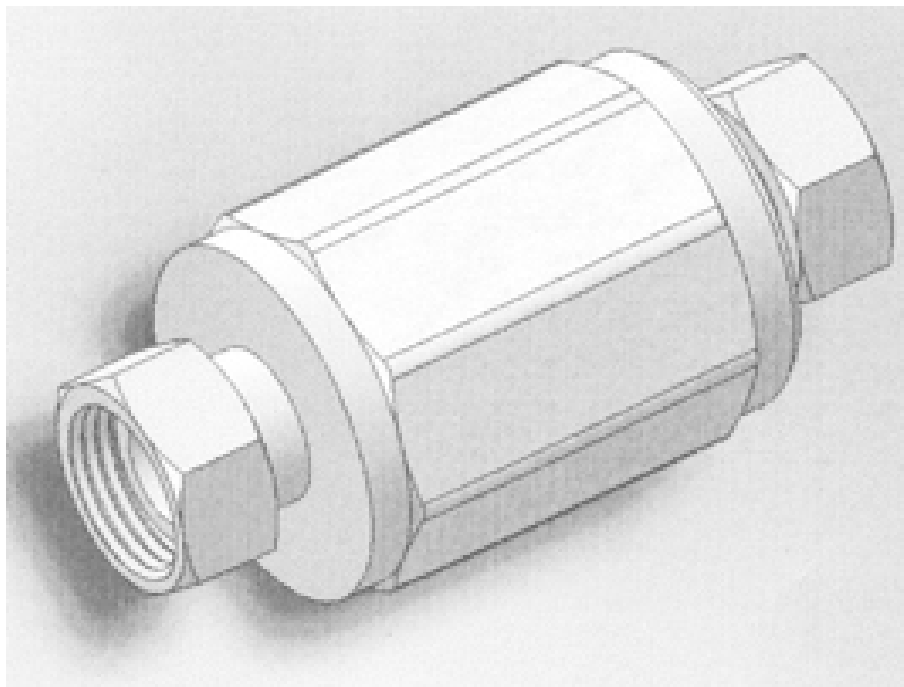

(21) f 2011 0086 - 1

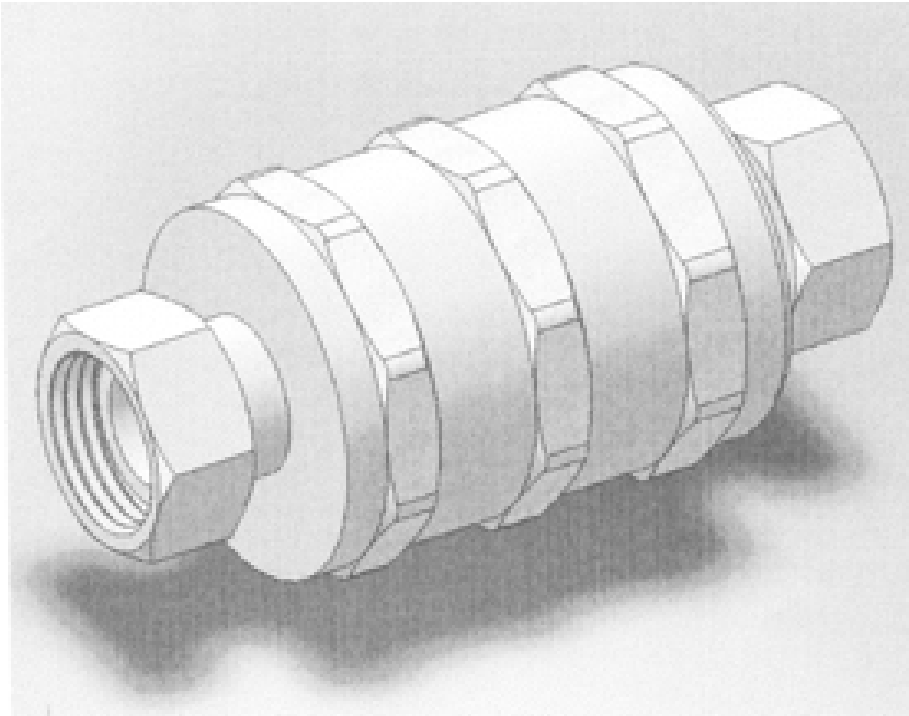

(21) f 2011 0086 - 2

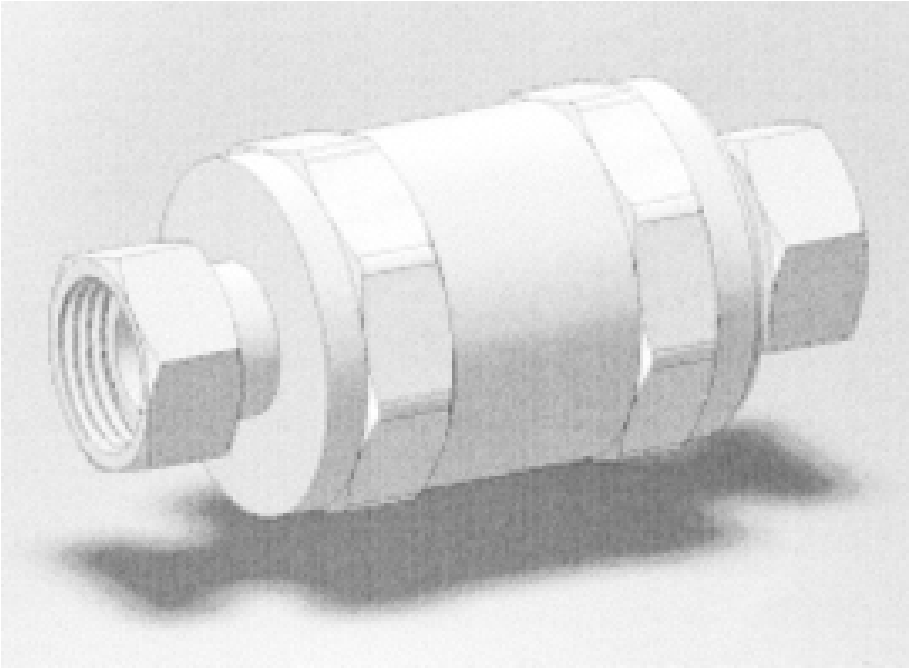

(21) f 2011 0086 - 3

(21) f 2011 0066; (22) 16.03.2011; (43) 19.03.2011;
 (71) CIULIFICĂ GHEORGHE, STR. RĂZBOIENI, NR. 106,
 CONSTANȚA, CT; (72) CIULIFICĂ GHEORGHE; (54) VAS
 WC ȘI PĂRȚI COMPONENTE; (28) 2; (51) 23-02



(21) f 2011 0066 - 1.1

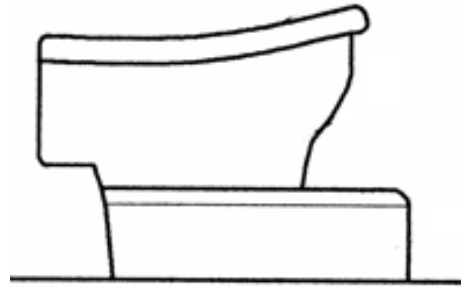

(21) f 2011 0066 - 1.4

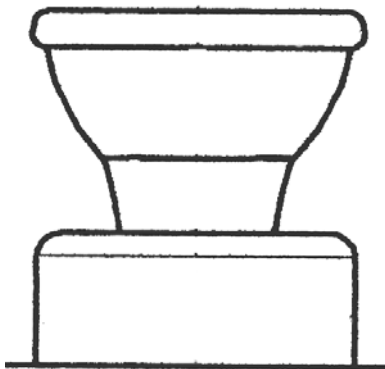

(21) f 2011 0066 - 1.2

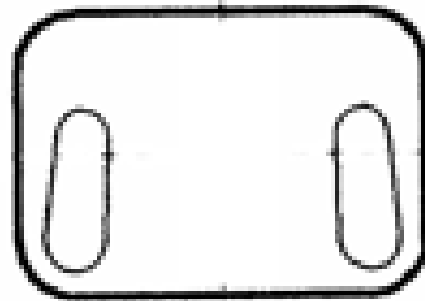

(21) f 2011 0066 - 2.1

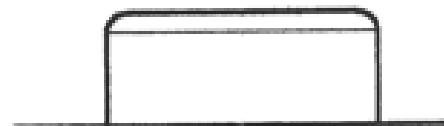

(21) f 2011 0066 - 2.2



(21) f 2011 0066 - 1.3

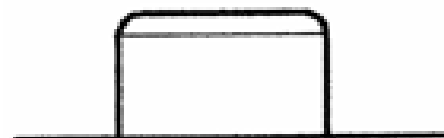

(21) f 2011 0066 - 2.3

(21) f 2011 0083; (22) 28.03.2011; (43) 31.03.2011;
 (71) TUDOR I S VICTOR INTREPRINDERE INDIVIDUALĂ,
 STR. COL. BUZOIANU, NR. 78, BUZĂU, 120203, BZ;
 (74) CABINET PI ALECU BOGDAN, STR. LUCREȚIU
 PĂTRĂȘCANU 2, PARTER, AP. 2, BC60204, BACĂU;
 (72) TUDOR VICTOR; (54) SOBE; (28) 4; (51) 23-03



(21) f 2011 0083 - 1



(21) f 2011 0083 - 2



(21) f 2011 0083 - 3

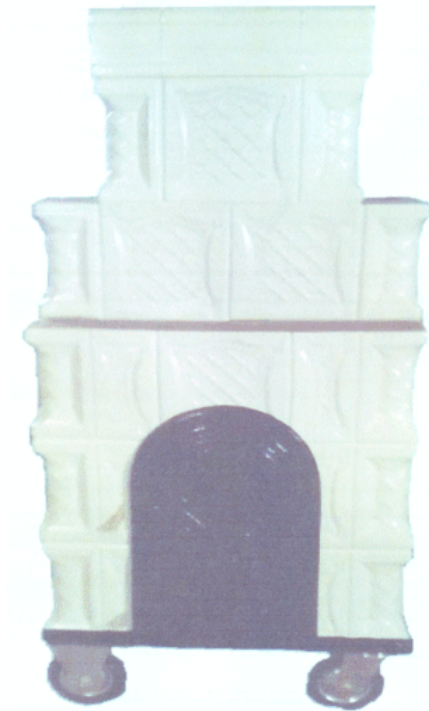

(21) f 2011 0083 - 4

**CLASA 25 - CONSTRUCȚII ȘI ELEMENTE DE
CONSTRUCȚII**

(21) f 2011 0076; (22) 24.03.2011; (43) 29.03.2011; (71) S.C. AZUR S.A., STR. CONSTRUCTORILOR, NR. 1-3, TIMIȘOARA, TM 300571, TM; (74) CABINET CECIU GABRIELA - CONSULTANȚĂ ÎN DOMENIUL PROPRIETĂȚII INTELLECTUALE, STR. MARTIR LEONIDA BANCIU, NR. 6, SC. A, AP. 110, TM 300024, TIMIȘOARA; (72) JAKAB ZOLTAN; (54) PLACĂ DECORATIVĂ ȘI DE PROTECȚIE; (28) 2; (51) 25-01

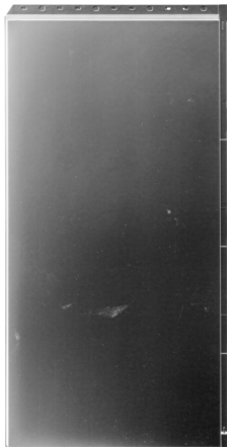

(21) f 2011 0076 - 1.1

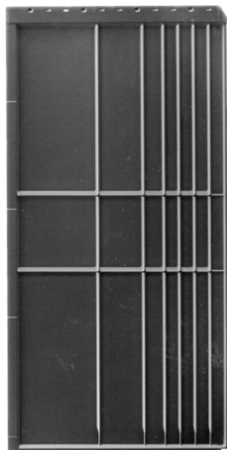

(21) f 2011 0076 - 1.2



(21) f 2011 0076 - 1.3



(21) f 2011 0076 - 1.4



(21) f 2011 0076 - 1.5

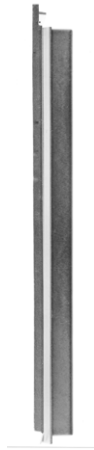

(21) f 2011 0076 - 1.6



(21) f 2011 0076 - 2.3

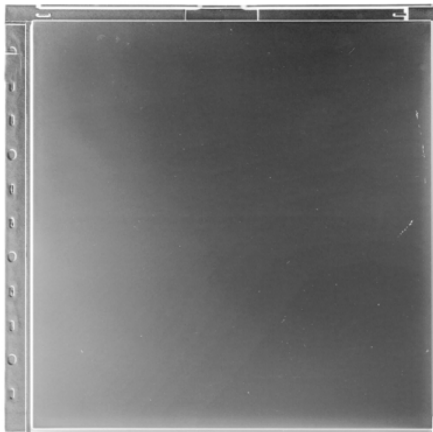

(21) f 2011 0076 - 2.1



(21) f 2011 0076 - 2.4

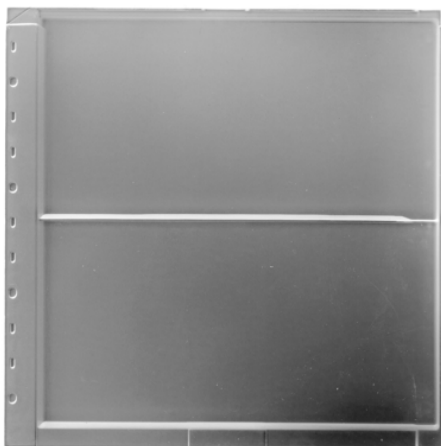

(21) f 2011 0076 - 2.2



(21) f 2011 0076 - 2.5



(21) f 2011 0076 - 2.6

(21) **f 2011 0045**; (22) 25.02.2011; (43) 03.03.2011; (71) S.C. SELECT DOORS CASTILIO S.R.L., ȘOSEAUA COLENTINA, NR. 427, SECTOR 2, BUCUREȘTI, B 021195, B; (54) **UȘI**; (28) 7; (51) **25-02**

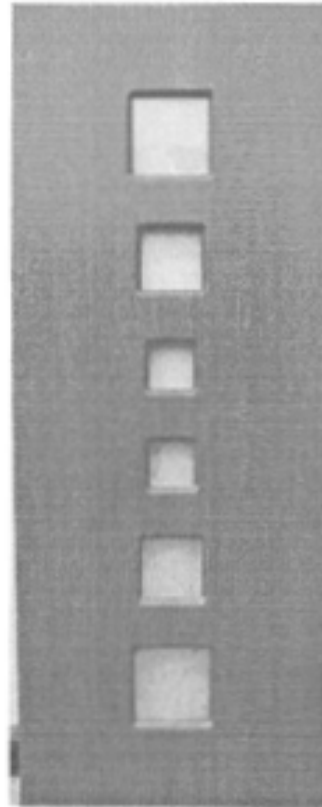

(21) f 2011 0045 - 2

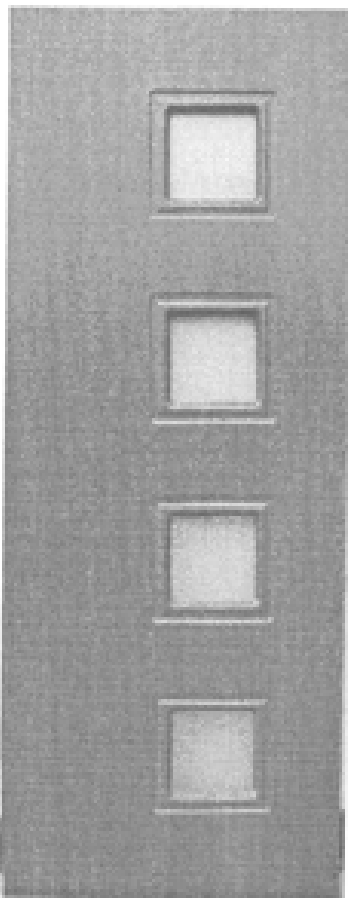

(21) f 2011 0045 - 1



(21) f 2011 0045 - 3

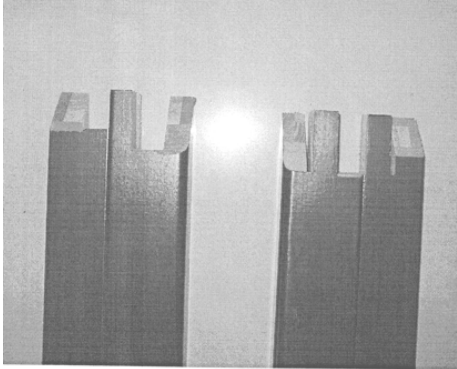

(21) f 2011 0045 - 4

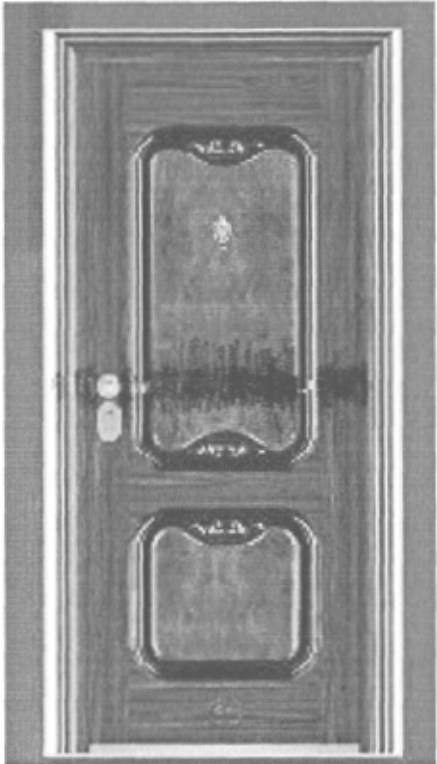

(21) f 2011 0045 - 6

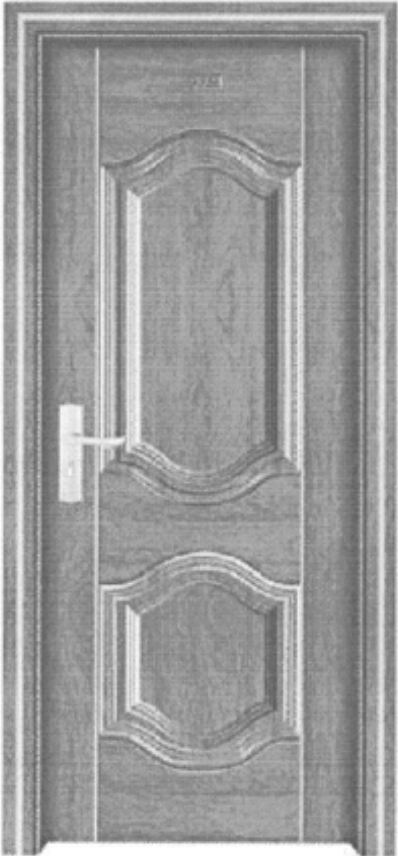

(21) f 2011 0045 - 5

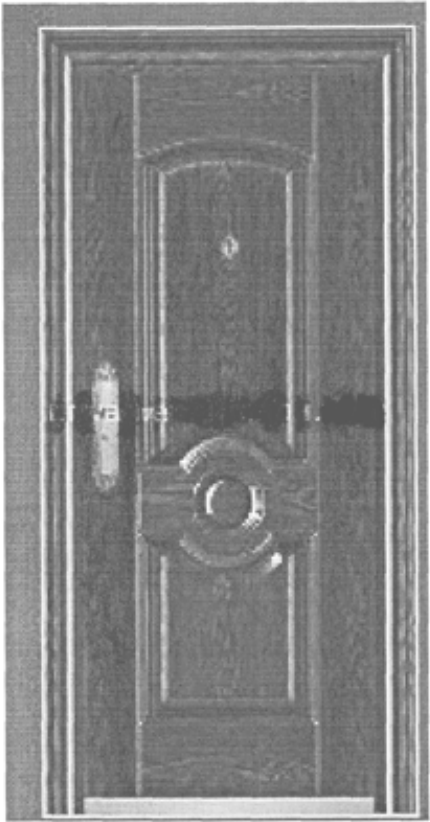

(21) f 2011 0045 - 7

(21) f 2011 0064; (22) 14.03.2011; (43) 17.03.2011; (71) S.C. ZHENG SHI INTERNATIONAL GROUP S.R.L., ȘOSEAUA DOBROIEȘTI, NR. 47, BL. A, SC. 1, AP. 2, SECTOR 2, BUCUREȘTI, 022343, B; (74) RASKAI M M BREVMARC CONSULT S.R.L., STR. UNIRII NR. 3, BL. D8, AP. 31, CJ 405200, DEJ; (54) UȘI; (28) 3; (51) 25-02



(21) f 2011 0064 - 1



(21) f 2011 0064 - 2



(21) f 2011 0064 - 3

(21) f 2011 0078; (22) 28.03.2011; (43) 30.03.2011; (71) S.C. PREFABET S.R.L., COMUNA BOSANCI DEAL, BOSANCI DEAL, SV; (74) S.C. BRANDYNAMICS API S.R.L., O.P. 3, C.P. 19, NT 610013, PIATRA-NEAMȚ; (72) IEREMIE ION; (54) COȘ DE FUM; (28) 1; (51) 25-02

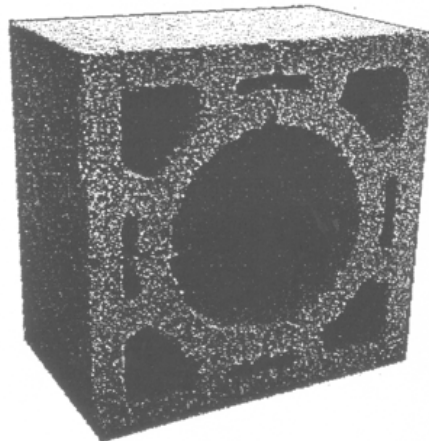

(21) f 2011 0078 - 1

(21) f 2011 0079; (22) 28.03.2011; (43) 30.03.2011; (71) S.C. PREFABET S.R.L., COMUNA BOSANCI DEAL, BOSANCI DEAL, SV; (74) S.C. BRANDYNAMICS API S.R.L., O.P. 3, C.P. 19, NT 610013, PIATRA-NEAMȚ; (72) IEREMIE ION; (54) ELEMENTE PENTRU GARDURI; (28) 9; (51) 25-02

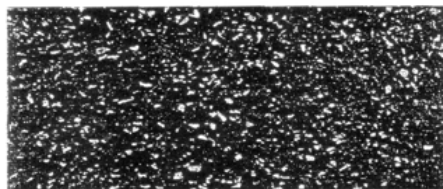

(21) f 2011 0079 - 1.1

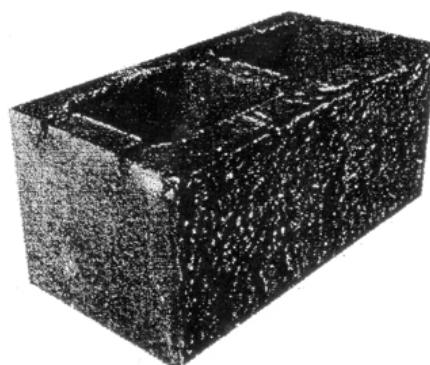

(21) f 2011 0079 - 1.2

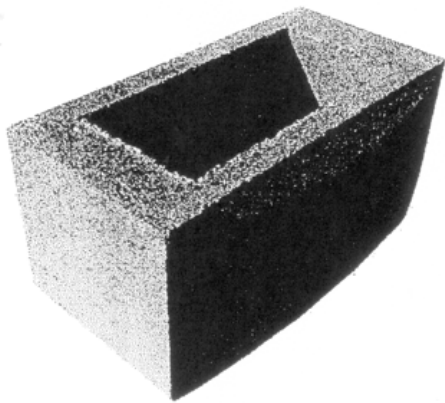

(21) f 2011 0079 - 2.1

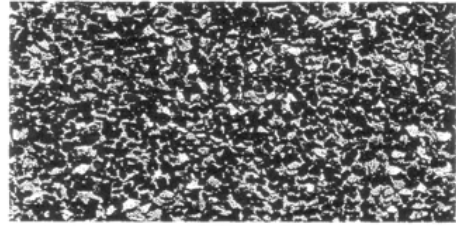

(21) f 2011 0079 - 4.1

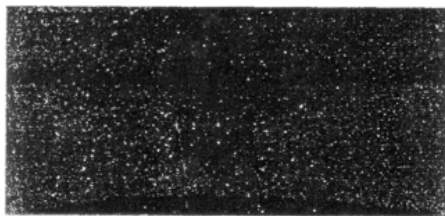

(21) f 2011 0079 - 2.2

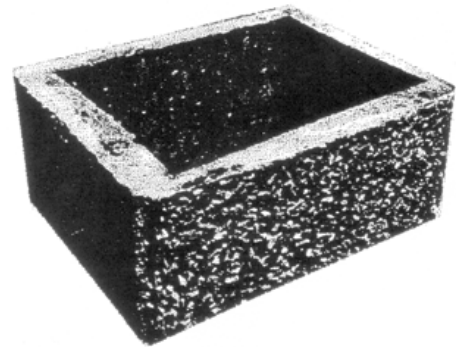

(21) f 2011 0079 - 4.2

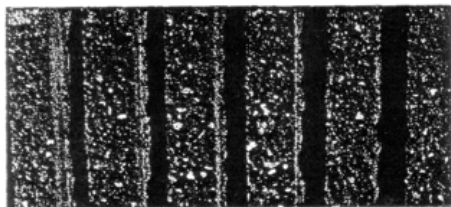

(21) f 2011 0079 - 3.1

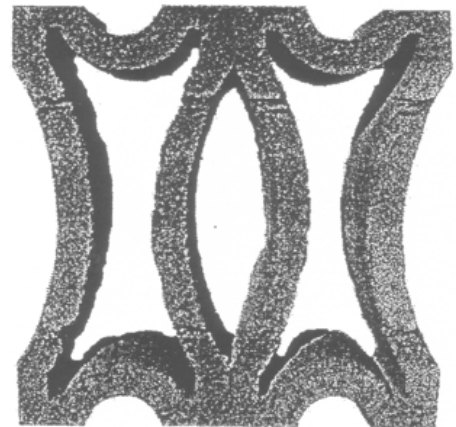

(21) f 2011 0079 - 5.1

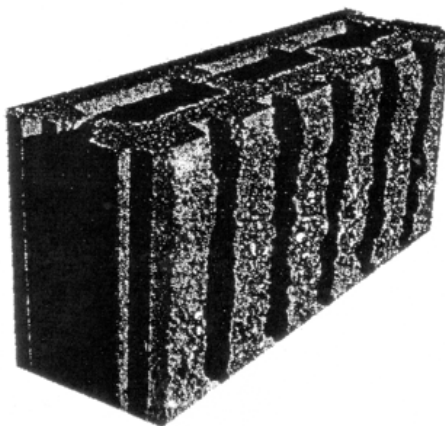

(21) f 2011 0079 - 3.2

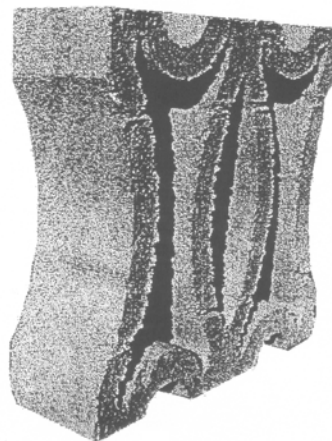

(21) f 2011 0079 - 5.2

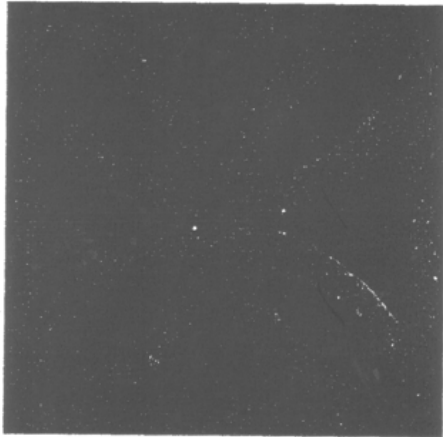

(21) f 2011 0079 - 6.1

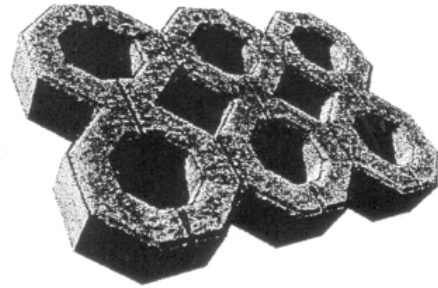

(21) f 2011 0079 - 7

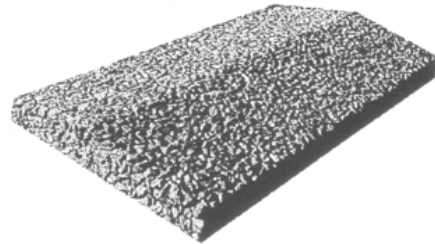

(21) f 2011 0079 - 8

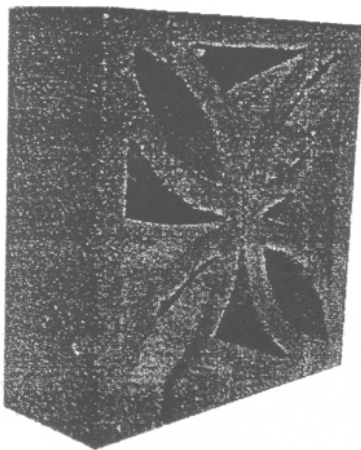

(21) f 2011 0079 - 6.2

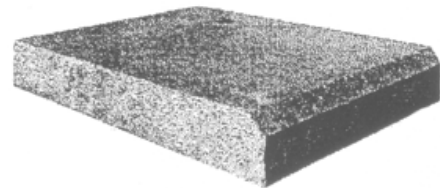

(21) f 2011 0079 - 9

(21) f **2011 0063**; (22) 14.03.2011; (43) 17.03.2011;
(71) MARCULESCU DAN OCTAVIAN, STR. C.A. ROSETTI,
NR. 4, DEVA, 330182, HD; (72) MARCULESCU DAN
OCTAVIAN; (54) **ARANJAMENT SALĂ DE AUTOPSIE**;
(28) 2; (51) **25-03**



(21) f 2011 0063 - 1



(21) f 2011 0063 - 2

(21) f 2011 0071; (22) 21.03.2011; (43) 25.03.2011; (71) S.C. JOINT COMMUNICATIONS S.R.L., STR. LIBERTĂȚII, NR. 50, ORADEA, 410042, BH; (74) CABINET INDIVIDUAL

NEACȘU CARMEN AUGUSTINA, STR. ROZELOR, NR. 12/3, MM 430293, BAI A MARE; (54) STAȚII DE TRAMVAI ȘI AUTOBUZ; (28) 2; (51) 25-03

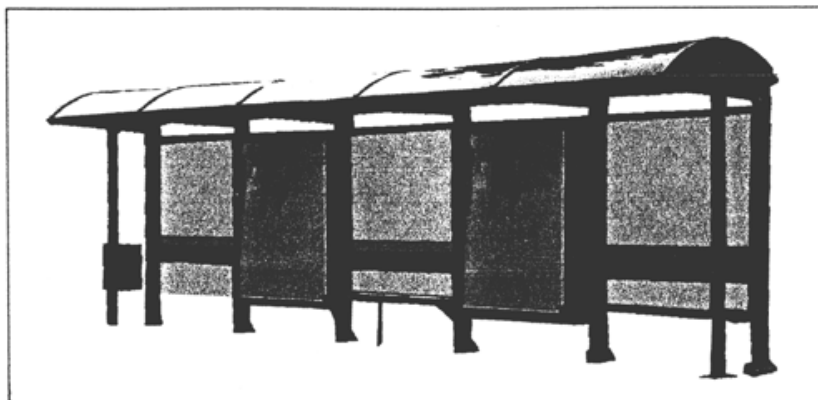

(21) f 2011 0071 - 1

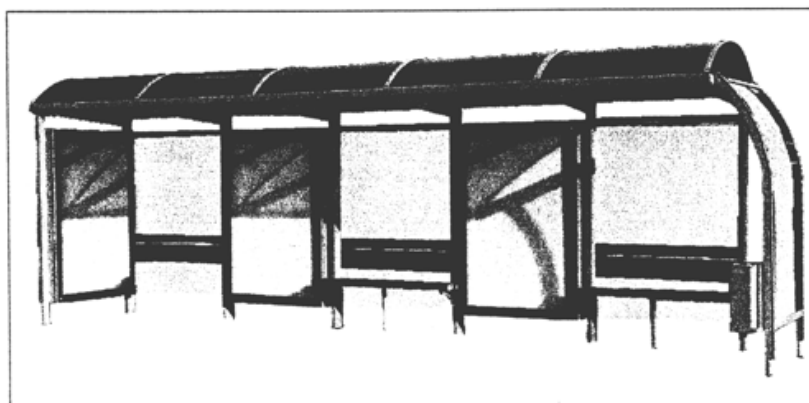

(21) f 2011 0071 - 2

CLASA 26 - APARATE DE ILUMINAT

(21) f 2011 0056; (22) 04.03.2011; (43) 12.03.2011;
(71) TOFALVI CSABA, SAT CORUND, NR. 1511, CORUND,
537060, HR; (74) **S.C. HARCOV A.P.I.S.R.L.**, STR. NICOLAE
IORGA, NR. 61, BL. 10E, SC. B, AP. 9, CV 520031, SFANTU-
GHEORGHE; (72) TOFALVI CSABA; (54) **VEIOZE DE SARE**;
(28) 3; (51) **26-05**



(21) f 2011 0056 - 1.1



(21) f 2011 0056 - 1.2



(21) f 2011 0056 - 2.1

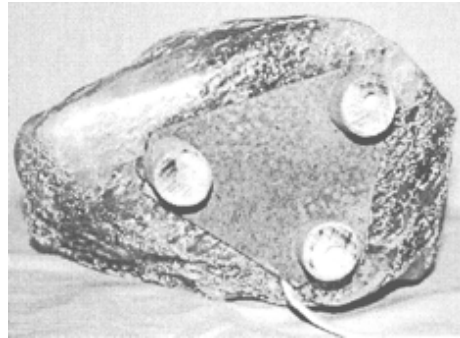

(21) f 2011 0056 - 2.2

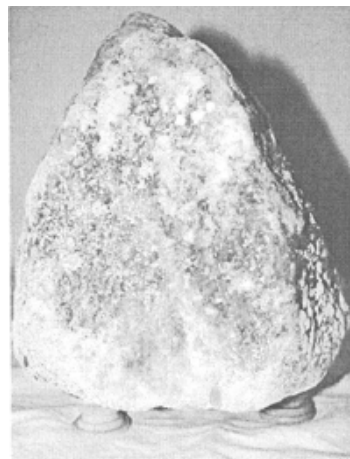

(21) f 2011 0056 - 3.1

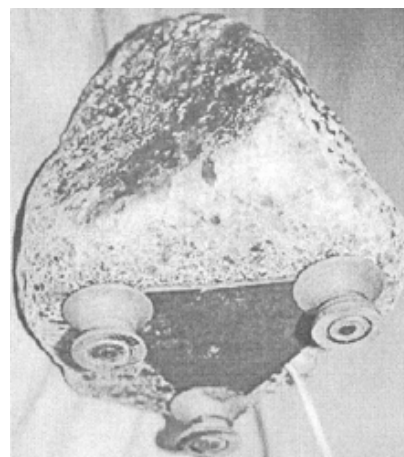

(21) f 2011 0056 - 3.2

**LISTA CERERILOR DE ÎNREGISTRARE
A DESENELOR ȘI MODELELOR
PUBLICATE, ARANJATE**

- **ÎN ORDINEA CRESCĂTOARE
A NUMERELOR DE ÎNREGISTRARE**
- **ÎN ORDINEA ALFABETICĂ
A SOLICITANȚILOR**

**LISTA CERERILOR DE ÎNREGISTRARE A DESENELOR ȘI MODELELOR PUBLICATE,
ARANJATE ÎN ORDINEA CRESCĂTOARE A NUMERELOR DE ÎNREGISTRARE**

Numărul depozitului național	Clasa și subclasa	Data depozitului	Număr modele/desene	Data de publicare	Pagina
f 2010 0500	06-03, 04	28.06.2010	4/0	26.03.2011	15
f 2011 0041	19-08	24.02.2011	1/1	03.03.2011	65
f 2011 0042	05-02	24.02.2011	9/9	03.03.2011	12
f 2011 0043	15-03	25.02.2011	1/3	03.03.2011	24
f 2011 0044	15-03	25.02.2011	1/2	03.03.2011	24
f 2011 0045	25-02	25.02.2011	7/7	03.03.2011	82
f 2011 0046	19-99	28.02.2011	3/6	04.03.2011	72
f 2011 0048	10-06	01.03.2011	1/1	04.03.2011	21
f 2011 0049	19-08	02.03.2011	1/1	05.03.2011	66
f 2011 0050	19-08, 32-00	02.03.2011	1/1	08.03.2011	66
f 2011 0051	19-08	03.03.2011	6/6	10.03.2011	66
f 2011 0052	19-08	03.03.2011	5/5	10.03.2011	68
f 2011 0053	19-08	03.03.2011	3/6	10.03.2011	70
f 2011 0054	15-03	03.03.2011	1/1	10.03.2011	26
f 2011 0055	06-09	04.03.2011	3/3	12.03.2011	18
f 2011 0056	26-05	04.03.2011	3/6	12.03.2011	88
f 2011 0057	09-01	07.03.2011	1/1	12.03.2011	19
f 2011 0058	11-01	08.03.2011	6/6	15.03.2011	21
f 2011 0059	13-03	09.03.2011	1/1	12.03.2011	23
f 2011 0060	13-03	14.03.2011	1/1	17.03.2011	23
f 2011 0061	13-03	14.03.2011	2/2	17.03.2011	23
f 2011 0062	13-03	14.03.2011	2/2	17.03.2011	23
f 2011 0063	25-03	14.03.2011	2/2	17.03.2011	86
f 2011 0064	25-02	14.03.2011	3/3	17.03.2011	84
f 2011 0065	06-03	16.03.2011	5/5	19.03.2011	15
f 2011 0066	23-02	16.03.2011	2/7	19.03.2011	77
f 2011 0067	19-08	16.03.2011	9/9	19.03.2011	70
f 2011 0068	19-99	16.03.2011	1/2	19.03.2011	73
f 2011 0069	07-99	16.03.2011	1/3	19.03.2011	18
f 2011 0070	06-03	16.03.2011	3/6	19.03.2011	16

Numărul depozitului național	Clasa și subclasa	Data depozitului	Număr modele/desene	Data de publicare	Pagina
f 2011 0071	25-03	21.03.2011	2/2	25.03.2011	87
f 2011 0072	01-01	21.03.2011	1/2	25.03.2011	12
f 2011 0073	09-01, 07	21.03.2011	1/4	25.03.2011	19
f 2011 0074	19-01	22.03.2011	77/77	25.03.2011	27
f 2011 0075	16-05	23.03.2011	2/3	26.03.2011	26
f 2011 0076	25-01	24.03.2011	2/12	29.03.2011	80
f 2011 0077	19-08	25.03.2011	1/1	29.03.2011	72
f 2011 0078	25-02	28.03.2011	1/1	30.03.2011	84
f 2011 0079	25-02	28.03.2011	9/15	30.03.2011	84
f 2011 0080	11-02, 25-02	28.03.2011	2/2	30.03.2011	22
f 2011 0081	23-01	28.03.2011	2/4	30.03.2011	74
f 2011 0082	21-01	28.03.2011	1/1	31.03.2011	74
f 2011 0083	23-03	28.03.2011	4/4	31.03.2011	77
f 2011 0084	09-03	29.03.2011	2/2	31.03.2011	20
f 2011 0085	06-01	29.03.2011	2/9	31.03.2011	14
f 2011 0086	23-01	29.03.2011	3/3	31.03.2011	75

**LISTA CERERILOR DE ÎNREGISTRARE A DESENELOR ȘI MODELELOR PUBLICATE,
ARANJATE ÎN ORDINEA ALFABETICĂ A SOLICITANȚILOR**

Nume și adresă solicitant	Număr depozit	Clasa și subclasa	Data de publicare	Pagina
S.C. "NICORATEX" S.R.L. , STR. PRINCIPALĂ, NR. 237, SARATA, BN 420002, BN	f 2011 0042	05-02	03.03.2011	12
S.C. ARTEZI S.R.L. , STR. COOPERATIVEI, NR. 498, CRISTESTI, 547185, MS	f 2011 0073	09-01, 07	25.03.2011	19
S.C. AZUR S.A. , STR. CONSTRUCTORILOR, NR. 1-3, TIMIȘOARA, TM 300571, TM	f 2011 0076	25-01	29.03.2011	80
BANCA NAȚIONALĂ A ROMÂNIEI , STR. LIPSCANI, NR. 25, SECTOR 3, BUCUREȘTI, B 030031, B	f 2011 0046	19-99	04.03.2011	72
BANCA NAȚIONALĂ A ROMÂNIEI , STR. LIPSCANI, NR. 25, SECTOR 3, BUCUREȘTI, B 030031, B	f 2011 0068	19-99	19.03.2011	73
S.C. BEKAM GRUP S.R.L. , STR. DEZROBIRII, NR. 44, SECTOR 6, BUCUREȘTI, B 060989, B	f 2011 0075	16-05	26.03.2011	26
S.C. BEST FOODS PRODUCTIONS S.R.L. , STR. MOINEȘTI, NR. 55, SECTOR 6, BUCUREȘTI, 61232, B	f 2011 0053	19-08	10.03.2011	70
BLIDAR VALER , STR. ARMONIEI, NR. 20, BUCUREȘTI, 020725, B	f 2011 0065	06-03	19.03.2011	15
CALIN VASILE , STR. PRINCIPALĂ, NR. 330, CĂMĂRZANA, 447075, SM	f 2011 0057	09-01	12.03.2011	19
CENTRUL MEDICAL UNIREA S.R.L. , STR. GÂRLEI, NR. 39A, SECTOR 1, BUCUREȘTI, 013721, B	f 2011 0050	19-08, 32-00	08.03.2011	66
S.C. CHIMICA S.A. , STR. CODRULUI, NR. 24, ORĂȘTIE, HD 2600, HD 2600	f 2011 0085	06-01	31.03.2011	14
CIULIFICĂ GHEORGHE , STR. RĂZBOIENI, NR. 106, CONSTANȚA, CT	f 2011 0066	23-02	19.03.2011	77
S.C. DANI ȘI DINA S.R.L. , CALEA RAHOVEI, NR. 288, SECTOR 5, BUCUREȘTI, B	f 2011 0067	19-08	19.03.2011	70
S.C. DELUXE CARDS S.R.L. , CALEA CĂLĂRAȘILOR, NR. 167, BL. 39, SC. A, AP. 3, SECTOR 3, BUCUREȘTI, B	f 2011 0074	19-01	25.03.2011	27
S.C. DOLPLAST S.R.L. , STR. GÎRLEȘTI, NR. 119, CRAIOVA, DJ 200778, DJ	f 2011 0069	07-99	19.03.2011	18
S.C. DOLPLAST S.R.L. , STR. GÎRLEȘTI, NR. 119, CRAIOVA, DJ 200778, DJ	f 2011 0070	06-03	19.03.2011	16
FLORIN NAGHI , BD. VASILE LUCACIU, NR. 31, AP. 18, SATU MARE, SM 440080, SM	f 2011 0086	23-01	31.03.2011	75

Nume și adresă solicitant	Număr depozit	Clasa și subclasa	Data de publicare	Pagina
S.C. GROUP QUEEN MONACO S.R.L. , STR. HRISOVULUI, NR. 18A, BL. A12, SC. A, P, AP. 1, SECTOR 1, BUCUREȘTI, B 013162, B	f 2011 0051	19-08	10.03.2011	66
S.C. JOINT COMMUNICATIONS S.R.L. , STR. LIBERTĂȚII, NR. 50, ORADEA, 410042, BH	f 2011 0071	25-03	25.03.2011	87
S.C. KAUFLAND ROMÂNIA SCS , STR. BARBU VĂCĂRESCU, NR. 120-144, SECTOR 2, BUCUREȘTI, B	f 2011 0041	19-08	03.03.2011	65
S.C. MAIRA MONTAJ S.R.L. , STR. ȘTIRBEI VODĂ, NR. 166, BL. C20, SC. A, AP. 3, SECTOR 1, BUCUREȘTI, 010121, B	f 2011 0059	13-03	12.03.2011	23
MARCULESCU DAN OCTAVIAN , STR. C.A. ROSETTI, NR. 4, DEVA, 330182, HD	f 2011 0063	25-03	17.03.2011	86
S.C. MARINEL S.R.L. , CĂMĂRZANA, NR. 687, CĂMĂRZANA, 447075, SM	f 2011 0077	19-08	29.03.2011	72
S.C. MONITA S.R.L. , STR. GUTENBERG, NR. 16, ORADEA, BH 410547, BH	f 2011 0048	10-06	04.03.2011	21
S.C. ORKLA FOODS ROMANIA S.A. , STR. COPILULUI, NR. 14-18, SECTOR 1, BUCUREȘTI, 012178, B	f 2011 0084	09-03	31.03.2011	20
OZ SALIH , CALEA VĂCĂREȘTI, NR. 304, BL. 1D, SC. 1, AP. 3, BUCUREȘTI, 040064, B	f 2011 0049	19-08	05.03.2011	66
PARISOT MEUBLES SAS , 15, AVENUE JACQUES PARISOT, ST. LOUP SUR SEMOUSE, F 70800, FR	f 2010 0500	06-03, 04	26.03.2011	15
PARVU FLORIAN, 1 BOULEVARD DU GENERAL LECLERC , LIMOURS, 91470, FR	f 2011 0082	21-01	31.03.2011	74
POP IOAN GHEORGHE , STR. REPUBLICII, NR. 9, AP. 29, ȘOMCUTA MARE, 437335, MM	f 2011 0052	19-08	10.03.2011	68
S.C. PREFABET S.R.L. , COMUNA BOSANCI DEAL, BOSANCI DEAL, SV	f 2011 0081	23-01	30.03.2011	74
S.C. PREFABET S.R.L. , COMUNA BOSANCI DEAL, BOSANCI DEAL, SV	f 2011 0079	25-02	30.03.2011	84
S.C. PREFABET S.R.L. , COMUNA BOSANCI DEAL, BOSANCI DEAL, SV	f 2011 0078	25-02	30.03.2011	84
S.C. PREFABET S.R.L. , COMUNA BOSANCI DEAL, BOSANCI DEAL, SV	f 2011 0080	11-02, 25-02	30.03.2011	22
S.C. ROMPLAST S.A. , STR. MESTEACĂNULUI, NR. 10A, BUZĂU, BZ 5100, BZ	f 2011 0061	13-03	17.03.2011	23
S.C. ROMPLAST S.A. , STR. MESTEACĂNULUI, NR. 10A, BUZĂU, BZ 5100, BZ	f 2011 0060	13-03	17.03.2011	23

Nume și adresă solicitant	Număr depozit	Clasa și subclasa	Data de publicare	Pagina
S.C. ROMPLAST S.A. , STR. MESTEACĂNULUI, NR. 10A, BUZĂU, BZ 5100, BZ	f 2011 0062	13-03	17.03.2011	23
S.C. RURIS IMPEX S.R.L. , CALEA SEVERINULUI, BL. 317B, CRAIOVA, 200233, DJ	f 2011 0044	15-03	03.03.2011	24
S.C. RURIS IMPEX S.R.L. , CALEA SEVERINULUI, BL. 317B, CRAIOVA, 200233, DJ	f 2011 0043	15-03	03.03.2011	24
S.C. RURIS IMPEX S.R.L. , CALEA SEVERINULUI, BL. 317b, CRAIOVA, 200233, DJ	f 2011 0054	15-03	10.03.2011	26
S.C. ZHENG SHI INTERNATIONAL GROUP S.R.L. , ȘOSEAUA DOBROIEȘTI, NR. 47, BL. A, SC. 1, AP. 2, SECTOR 2, BUCUREȘTI, 022343, B	f 2011 0064	25-02	17.03.2011	84
S.C. SELECT DOORS CASTILIO S.R.L. , ȘOSEAUA COLENTINA, NR. 427, SECTOR 2, BUCUREȘTI, B 021195, B	f 2011 0045	25-02	03.03.2011	82
STAVAR GABRIELA , STR. EGALITĂȚII, NR. 5, BL. COCOR3, ET. 3, AP. 19, GALAȚI, GL	f 2011 0058	11-01	15.03.2011	21
S.C. TIM KO BRUT S.R.L. , STR. BUDIULUI, NR. 83/A, TÂRGU-MUREȘ, 540390, MS	f 2011 0072	01-01	25.03.2011	12
TOFALVI CSABA , SAT CORUND, NR. 1511, CORUND, 537060, HR	f 2011 0056	26-05	12.03.2011	88
TOFALVI CSABA , SAT CORUND, NR. 1511, CORUND, 537060, HR	f 2011 0055	06-09	12.03.2011	18
TUDOR I S VICTOR INTREPRINDERE INDIVIDUALĂ , STR. COL. BUZOIANU, NR. 78, BUZĂU, 120203, BZ	f 2011 0083	23-03	31.03.2011	77

**LISTA DESENELOR ȘI MODELELOR (DM)
ÎNREGISTRATE ÎN REGISTRUL NAȚIONAL AL
DESENELOR ȘI MODELELOR,
CONFORM HOTĂRÂRII COMISIEI
DE SPECIALITATE A O.S.I.M.**

- **DM depuse pe cale națională**
- **DM depuse pe cale internațională**

**LISTA DESENELOR ȘI MODELELOR ÎNREGISTRATE ÎN REGISTRUL DE
DESENE ȘI MODELE CONFORM HOTĂRÂRII COMISIEI DE EXAMINARE**

Partea I - desene și modele depuse pe cale națională

Nr. din Registrul de Desene și Modele	Nr. din Registrul cererilor depuse	Data depozitului	Titular	Publicat în BOPI - DM nr./data
019492	f 2010 0075	11.03.2010	MILITARU ADRIAN LEONARD, BUCUREȘTI	11/30.11.2010
019493	f 2010 0343	10.09.2010	MIHAELA ȘI FLORIN S.R.L., CONSTANȚA	9/30.09.2010
019494	f 2010 0380	07.10.2010	S.C. STERK PLAST S.R.L., LOCALITATEA MEDGIDIA, JUDEȚUL CONSTANȚA	10/29.10.2010
019495	f 2010 0381	07.10.2010	S.C. STERK PLAST S.R.L., LOCALITATEA MEDGIDIA, JUDEȚUL CONSTANȚA	10/29.10.2010
019496	f 2010 0382	07.10.2010	S.C. STERK PLAST S.R.L., LOCALITATEA MEDGIDIA, JUDEȚUL CONSTANȚA	10/29.10.2010
019497	f 2010 0383	07.10.2010	S.C. STERK PLAST S.R.L., LOCALITATEA MEDGIDIA, JUDEȚUL CONSTANȚA	10/29.10.2010
019498	f 2010 0384	07.10.2010	S.C. STERK PLAST S.R.L., LOCALITATEA MEDGIDIA, JUDEȚUL CONSTANȚA	10/29.10.2010
019499	f 2010 0387	13.10.2010	S.C. ELECTRA S.R.L., IAȘI	10/29.10.2010
019500	f 2010 0388	13.10.2010	S.C. GOTRACK TECHNOLOGY S.R.L., LOCALITATEA OLTENIȚA, JUDEȚUL CĂLĂRAȘI	10/29.10.2010
019501	f 2010 0409	29.10.2010	S.C. MOBILADALIN S.R.L., LOCALITATEA REGHIN, JUDEȚUL MUREȘ	11/30.11.2010
019504	f 2010 0328	02.09.2010	HOBAN TORIAN DOREL, BAIA MARE	9/30.09.2010
019505	f 2010 0378	06.10.2010	S.C. ELKA PROD COM S.R.L., LOCALITATEA ORADEA, JUDEȚUL BIHOR	10/29.10.2010
019506	f 2010 0272	28.07.2010	AS - PLASTIK ROM S.R.L., CONSTANȚA	8/30.08.2010
019507	f 2010 0296	12.08.2010	BAYEL S.R.L., LOCALITATEA OVIDIU, JUDEȚUL CONSTANȚA	8/30.08.2010
019508	f 2010 0351	15.09.2010	S.C. STERK PLAST S.R.L., LOCALITATEA MEDGIDIA, JUDEȚUL CONSTANȚA	9/30.09.2010

Nr. din Registrul de Desene și Modele	Nr. din Registrul cererilor depuse	Data depozitului	Titular	Publicat în BOPI - DM nr./data
019509	f 2010 0273	29.07.2010	S.C. FARMEC S.A., LOCALITATEA CLUJ-NAPOCA, JUDEȚUL CLUJ	8/30.08.2010
019510	f 2010 0293	09.08.2010	S.C. FARMEC S.A., LOCALITATEA CLUJ-NAPOCA, JUDEȚUL CLUJ	8/30.08.2010
019511	f 2010 0271	27.07.2010	S.C. EXPUR S.A., LOCALITATEA URZICENI, JUDEȚUL IALOMIȚA	8/30.08.2010
019512	f 2010 0393	18.10.2010	S.C. POLICALITA S.R.L., LOCALITATEA ODOBEȘTI, JUDEȚUL VRANCEA	10/29.10.2010
019513	f 2010 0373	04.10.2010	S.C. HEIDI CHOCOLAT S.A., LOCALITATEA PANTELIMON, JUDEȚUL ILFOV	10/29.10.2010
019514	f 2010 0335	10.09.2010	ȘTEFĂNESCU CRISTINA, BUCUREȘTI	9/30.09.2010
019515	f 2010 0337	10.09.2010	ȘTEFĂNESCU CRISTINA, BUCUREȘTI	9/30.09.2010
019516	f 2010 0350	15.09.2010	S.C. STERK PLAST S.R.L., LOCALITATEA MEDGIDIA, JUDEȚUL CONSTANȚA	9/30.09.2010
019517	f 2010 0295	11.08.2010	S.C. C.P.D. ING VAL S.R.L., BAI A MARE	8/30.08.2010
019518	f 2010 0252	07.07.2010	S.C. ROSIAN EXPRESS SNC, LOCALITATEA MEDIAȘ, JUDEȚUL SIBIU	7/30.07.2010
019519	f 2010 0286	02.08.2010	S.C. GIDA PROD SERV S.R.L., BUCUREȘTI	8/30.08.2010
019520	f 2010 0304	18.08.2010	ECE ABDUL VAHIT, LOCALITATEA LUPENI, JUDEȚUL HUNEDOARA	8/30.08.2010
019521	f 2010 0308	26.08.2010	FIORDEAN IOACHIM, HUNEDOARA	9/30.09.2010
019522	f 2010 0309	26.08.2010	FIORDEAN IOACHIM, HUNEDOARA	9/30.09.2010
019523	f 2010 0310	26.08.2010	FIORDEAN IOACHIM, HUNEDOARA	9/30.09.2010
019524	f 2010 0311	26.08.2010	FIORDEAN IOACHIM, HUNEDOARA	9/30.09.2010
019525	f 2010 0312	26.08.2010	FIORDEAN IOACHIM, HUNEDOARA	9/30.09.2010
019526	f 2010 0313	26.08.2010	FIORDEAN IOACHIM, HUNEDOARA	9/30.09.2010

Nr. din Registrul de Desene și Modele	Nr. din Registrul cererilor depuse	Data depozitului	Titular	Publicat în BOPI - DM nr./data
019527	f 2010 0338	10.09.2010	ȘTEFĂNESCU CRISTINA, BUCUREȘTI	9/30.09.2010
019528	f 2010 0363	28.09.2010	ȘTEFĂNESCU CRISTINA, BUCUREȘTI	10/29.10.2010
019529	f 2010 0365	28.09.2010	ȘTEFĂNESCU CRISTINA, BUCUREȘTI	10/29.10.2010
019530	f 2010 0402	22.10.2010	S.C. STERK PLAST S.R.L., LOCALITATEA MEDGIDIA, JUDEȚUL CONSTANȚA	10/29.10.2010
019531	f 2010 0404	27.10.2010	S.C. C.P.D. ING VAL S.R.L., BAIA MARE	11/30.11.2010

Partea II - desene și modele depuse pe cale internațională

Nr. din Registrul Național de Desene și Modele	Nr. din Registrul Național al cererilor depuse	Data depozitului	Titular	Publicat în Buletinul de Desene și Modele Internaționale numărul/data
019502	f 2010 0283	12.01.2010	KARPYCHEV VOLODYMYR IVANOVYCH, TURCIA	10/29.10.2010
019503	f 2010 0280	12.04.2010	DURUKAN SEKERLEME SANAY VE TICARET ANONIM SIRKETI, UCRAINA	10/29.10.2010

**LISTA CERERILOR DE DESENE ȘI MODELE
RESPINSE CONFORM HOTĂRÂRII COMISIEI DE
SPECIALITATE A O.S.I.M.**

**LISTA CERERILOR DE DESENE ȘI MODELE RESPINSE CONFORM HOTĂRĂRII
COMISIEI DE EXAMINARE DM**

Nr. din Registrul Național al cererilor depuse	Data depozitului	Titularul	Hotărârea
f 2010 0103	01.04.2010	S.C. WAP INVEST S.R.L., LOCALITATEA VOLUNTARI, JUDEȚUL ILFOV	Respinsă din examinare de fond

| MENȚINERI ÎN VIGOARE

TABEL MENȚINERI ÎN VIGOARE A CERTIFICATELOR DE ÎNREGISTRARE A D.M.

Nr. certificat	Nr. depozit	Societate și oraș	Termen de valabilitate
013788	f 2003 0222 04.03.2003	S.C. PERLA HARGHITEI S.A., LOCALITATEA SÂNCRĂIENI, JUDEȚUL HARGHITA	04.03.2011 04.03.2013
013795	f 2003 0470 23.04.2003	S.C. ROMAQUA GROUP S.A., LOCALITATEA BORSEC, JUDEȚUL HARGHITA	23.04.2011 23.04.2013

**LISTA CERTIFICATELOR DE ÎNREGISTRARE A
DESENELOR ȘI MODELELOR REÎNNOITE, ȘI
PERIOADA DE VALABILITATE A ACESTORA**

TABEL REÎNNOIRI ALE CERTIFICATELOR DE ÎNREGISTRARE DM

Nr. certificat	Nr. depozit	Societate și oraș	Termen de valabilitate
001108 (3R)	1995/2358	S.C. NAPOCHIM S.A.,	22.03.2010
	22.03.1995	CLUJ-NAPOCA	22.03.2015
001277 (3R)	1995/3111	CASTROL LIMITED,	03.08.2010
	03.08.1995	MAREA BRITANIE	03.08.2015
001583 (3R)	1996/3709	S.C. ROMCARBON S.A.,	29.01.2011
	29.01.1996	BUZĂU	29.01.2016
001584 (3R)	1996/3710	S.C. ROMCARBON S.A.,	29.01.2011
	29.01.1996	BUZĂU	29.01.2016
001585 (3R)	1996/3711	S.C. ROMCARBON S.A.,	29.01.2011
	29.01.1996	BUZĂU	29.01.2016
001586 (3R)	1996/3713	S.C. ROMCARBON S.A.,	29.01.2011
	29.01.1996	BUZĂU	29.01.2016
001587 (3R)	1996/3714	S.C. ROMCARBON S.A.,	29.01.2011
	29.01.1996	BUZĂU	29.01.2016
001588 (3R)	1996/3715	S.C. ROMCARBON S.A.,	29.01.2011
	29.01.1996	BUZĂU	29.01.2016
001589 (3R)	1996/3716	S.C. ROMCARBON S.A.,	29.01.2011
	29.01.1996	BUZĂU	29.01.2016
001590 (3R)	1996/3830	S.C. ROMCARBON S.A.,	22.02.2011
	22.02.1996	BUZĂU	22.02.2016
001591 (3R)	1996/3831	S.C. ROMCARBON S.A.,	22.02.2011
	22.02.1996	BUZĂU	22.02.2016
004052 (3R)	1996/3857	S.C. ROMCARBON S.A.,	11.03.2011
	11.03.1996	BUZĂU	11.03.2016
004968 (3R)	1996/3855	S.C. ROMCARBON S.A.,	11.03.2011
	11.03.1996	BUZĂU	11.03.2016
010503 (2R)	f 2001 0131	S.C. PRIVAT SILVIU ZETEA S.R.L.,	24.01.2011
	24.01.2001	LOCALITATEA MEDIEȘU AURIT, JUDEȚUL SATU MARE	24.01.2016
010681 (2R)	f 2001 0139	S.C. VINEXPORT S.A., LOCALITATEA	31.01.2011
	31.01.2001	FOCȘANI, JUDEȚUL VRANCEA	31.01.2016
011811(1R)	f 2001 1448	S.C. ROMCARBON S.A.,	29.10.2011
	29.10.2001	BUZĂU	29.10.2016
006853 (1R)	1997/0512	S.C. LIVINGJUMBO INDUSTRY S.R.L.,	21.04.2011
	21.04.1997	BUZĂU	21.04.2012
006852 (1R)	1997/0506	S.C. LIVINGJUMBO INDUSTRY S.R.L.,	21.04.2011
	21.04.1997	BUZĂU	21.04.2012

**LISTA TITULARILOR DECĂZUȚI
DIN DREPTURI**

DECĂDERI

Nr. certificat	Nr. depozit/dată	Societatea	Data decăderii
012085	f 2002 0236 19.02.2002	INSTITUTUL NAȚIONAL DE CERCETARE DEZVOLTARE PENTRU UTILAJ PETROLIER, LOCALITATEA PLOIEȘTI, JUDEȚUL PRAHOVA	19.08.2007
012134	f 2002 0243 19.02.2002	S.C. GERMINO S.A., LOCALITATEA ALEXANDRIA, JUDEȚUL TELEORMAN	19.08.2007
011978	f 2002 0235 18.02.2002	RĂDUȚ CĂLIN FLORIAN, BUCUREȘTI	18.08.2007
012221	f 2002 0205 13.02.2002	S.C. ALPIN 57 LUX S.R.L., LOCALITATEA SEBEȘ, JUDEȚUL ALBA	13.08.2007
012015	f 2002 0202 13.02.2002	S.C. POLICOLOR S.A., BUCUREȘTI	13.08.2007
012013	f 2002 0203 13.02.2002	S.C. POLICOLOR S.A., BUCUREȘTI	13.08.2007
012014	f 2002 0204 13.02.2002	S.C. POLICOLOR S.A., BUCUREȘTI	13.08.2007
011963	f 2002 0136 07.02.2002	S.C. MONTE BIANCO S.A., LOCALITATEA TÂRGOVIȘTE, JUDEȚUL DÂMBOVIȚA	07.08.2007
011926	f 2002 0137 07.02.2002	BURUGA RADU MIHAIL, BUCUREȘTI	07.08.2007
012079	f 2002 0132 07.02.2002	BERNAD REKA, LOCALITATEA TÂRGU-MUREȘ, JUDEȚUL MUREȘ; BERNAD LASZLO, LOCALITATEA TÂRGU-MUREȘ, JUDEȚUL MUREȘ	07.08.2007
011966	f 2002 0130 06.02.2002	COLGATE PALMOLIVE COMPANY - A DELAWARE CORPORATION, USA	06.08.2007
012073	f 2002 0125 20.02.2002	SLEZINGER MARCEL VASILE, LOCALITATEA SIGHET, JUDEȚUL MARAMUREȘ	20.08.2007
012187	f 2002 0126 06.02.2002	S.C. CHIRCU PROD-IMPEX S.R.L., BUCUREȘTI	06.08.2007
011988	f 2002 0128 06.02.2002	ILONKA CSABA, LOCALITATEA ODORHEIU-SECUIESC, JUDEȚUL HARGHITA	06.08.2007
012040	f 2002 0108 30.01.2002	S.C. TURLEMN PRODCOM S.R.L., LOCALITATEA REGHIN, JUDEȚUL MUREȘ	30.07.2004
012041	f 2002 0109	S.C. TURLEMN PRODCOM S.R.L., LOCALITATEA REGHIN, JUDEȚUL MUREȘ	30.07.2007

Nr. certificat	Nr. depozit/dată	Societatea	Data decăderii
012118	f 2002 0110 30.01.2002	S.C. TURLEMN PRODCOM S.R.L., LOCALITATEA REGHIN, JUDEȚUL MUREȘ	30.07.2004
012074	f 2002 0112 30.01.2002	S.C. TRANSTEX S.R.L., LOCALITATEA SIGHIȘOARA, JUDEȚUL MUREȘ	30.07.2007
012323	f 2002 0111 30.01.2002	S.C. TURLEMN PRODCOM S.R.L., LOCALITATEA REGHIN, JUDEȚUL MUREȘ	30.07.2004
012042	f 2002 0107 30.01.2002	S.C. TURLEMN PRODCOM S.R.L., LOCALITATEA REGHIN, JUDEȚUL MUREȘ	30.07.2004
012081	f 2002 0096 28.01.2002	S.C. PALAT COMTUR S.R.L., CONSTANȚA	28.07.2007
011965	f 2002 0098 28.01.2002	S.C. MUNTENIA PRODUCTION COMPAN S.R.L., BUCUREȘTI	28.07.2007
012092	f 2002 0094 28.01.2002	S.C. PALAT COMTUR S.R.L., CONSTANȚA	28.07.2007
012002	f 2002 0020 21.01.2002	S.C. INTERMARK S.R.L., LOCALITATEA ORADEA, JUDEȚUL BIHOR	21.07.2007
011961	f 2002 0016 19.02.2002	S.C. CASSTIL S.A., BUCUREȘTI	19.08.2007
019233	f 2009 0459 12.10.2009	S.C. NOVEI COM S.R.L., BACĂU	01.03.2011
019234	f 2009 0460 12.10.2009	S.C. NOVEI COM S.R.L., BACĂU	01.03.2011
019186	f 2009 0468 15.10.2009	S.C. "PERLA COVASNEI" S.A., BUCUREȘTI	01.03.2011
019235	f 2009 0543 08.12.2009	S.C. GALMOPAN S.A., GALAȚI	01.03.2011
019395	f 2010 0014 28.01.2010	S.C. TREI BRAZI S.R.L., VASLUI	14.03.2011
019396	f 2009 0478 26.10.2009	PROJECT TRUST DEVELOPMENT S.R.L., CLUJ-NAPOCA	14.03.2011
013261	f 2003 0023 22.01.2003	S.C. PALPLAST S.A., SIBIU	22.07.2008
012144	f 2002 0355 07.03.2002	S.C. INSTALAȚII MECANICE ȘI UTILAJ TEHNOLOGIC S.A., LOCALITATEA MORENI, JUDEȚUL DÂMBOVIȚA	07.09.2007
012811	f 2002 0358 07.03.2002	S.C. UMIROM S.A., LOCALITATEA PETROȘANI, JUDEȚUL HUNEDOARA	07.09.2007
012812	f 2002 0359 07.03.2002	S.C. UMIROM S.A., LOCALITATEA PETROȘANI, JUDEȚUL HUNEDOARA	07.09.2007

Nr. certificat	Nr. depozit/dată	Societatea	Data decăderii
012146	f 2002 0368 12.03.2002	S.C. GABBRO S.R.L., COMUNA SÎNMIHAIUL ROMÂN, JUDEȚUL TIMIȘ	12.09.2007
012629	f 2002 0957 02.07.2002	DICU ALIN, ARAD	02.01.2008
012721	f 2002 0953 01.07.2002	TOTH ISTVAN, TÂRGU-MUREȘ	01.01.2008
012645	f 2002 0929 26.06.2002	S.C. SIC KLITEHNIMA S.R.L., TIMIȘOARA	26.12.2007
012879	f 2002 0930 26.06.2002	S.C. SIC KLITEHNIMA S.R.L., TIMIȘOARA	26.12.2007
012891	f 2002 0931 26.06.2002	AGAPIE STELA COCULEANA, IAȘI	26.12.2007
012936	f 2002 0933 15.07.2002	S.C. MEHID S.A., GALAȚI	15.01.2008
012758	f 2002 0941 28.06.2002	DUMITRESCU ALEXANDRU BOGDAN, BACĂU	28.12.2006
012574	f 2002 0942 28.06.2002	DUMITRESCU ALEXANDRU BOGDAN, BACĂU	28.12.2006
013017	f 2002 0955 02.07.2002	S.C. UTCHIM S.A., DÂMBOVIȚA	02.01.2008
012610	f 2002 0500 04.04.2002	SC CASA DE EDITURĂ KRONIKA SA, ORADEA	04.10.2007
012561	f 2002 0496 27.02.2003	SC INSTA ELECTRIC SA, FOCȘANI	03.10.2007
012564	f 2002 0495 03.04.2002	SC INSTA ELECTRIC SA, FOCȘANI	03.10.2007
012569	f 2002 0494 03.04.2002	SC INSTA ELECTRIC SA, FOCȘANI	03.10.2007
012566	f 2002 0492 03.04.2002	SC INSTA ELECTRIC SA, FOCȘANI	03.10.2007
012567	f 2002 0491 03.04.2002	SC INSTA ELECTRIC SA, FOCȘANI	03.10.2007
012562	f 2002 0490 03.04.2002	SC INSTA ELECTRIC SA, FOCȘANI	03.10.2007
012568	f 2002 0489 03.04.2002	SC INSTA ELECTRIC SA, FOCȘANI	03.10.2007
012650	f 2002 0488 02.04.2002	SC DUAL MAN SRL, BUCUREȘTI	02.10.2007

Nr. certificat	Nr. depozit/dată	Societatea	Data decăderii
012184	f 2002 0484 01.04.2002	SC SIPEX COMPANY SRL, BUCUREȘTI	01.10.2007
012182	f 2002 0483 01.04.2002	SC MULEN SRL, BUCUREȘTI	01.10.2007
012515	f 2002 0482 01.04.2002	SC ADESGO SA, BUCUREȘTI	01.10.2007
012178	f 2002 0472 28.03.2002	SC PRODUCȚIE MULTI NR. SRL, SFÂNTU-GHEORGHE	28.09.2007

**REVALIDĂRI ALE CERTIFICATELOR
DE ÎNREGISTRARE**

REVALIDĂRI ALE CERTIFICATELOR DE ÎNREGISTRARE A DM

Nr. certificat	Nr. depozit	Titular	Data revalidării
016109	f 2005 0266 07.04.2005	S.C. BOROMIR IND S.R.L., VÂLCEA	25.02.2011
015873	f 2005 0094 10.02.2005	S.C. STAR PRINT TRADE CO S.R.L., BUCUREȘTI	09.12.2010
015767	f 2005 0003 04.01.2005	S.C. EL CAR IGESCU S.R.L., BUCUREȘTI	01.02.2011

**MODIFICĂRI ÎN SITUAȚIA JURIDICĂ
A TITULARILOR**

MODIFICĂRI ÎN SITUAȚIA JURIDICĂ A CERERILOR/CERTIFICATELOR DM

Titularul certificatului de înregistrare nr. 010135, S.C. GERMINO S.A., cu sediul în str. I. Creangă, nr. 1, localitatea Alexandria, județul Teleorman, a cesionat total drepturile ce decurg din acesta societății S.C. FARINA COMPANY S.A., cu sediul în str. I. Creangă, nr. 1, localitatea Alexandria, județul Teleorman.

**HOTĂRĂRI ALE INSTANȚELOR
JUDECĂTOREȘTI**

HOTĂRÂRI ALE INSTANȚELOR JUDECĂTOREȘTI

Prin Sentința Civilă nr. 717, din data de 04.05.2010, pronunțată de Tribunalul București, Secția a III-a civilă, în dosarul nr. 18343/3/2009 (rămasă definitivă și irevocabilă prin neapelare), privind acțiunea în anulare a certificatelor de înregistrare nr. 018345 și 018346, titular S.C. DALISIS S.R.L., Arad, situația juridică a certificatelor sus-menționate nu s-a modificat.

| PIERDERI DE DOCUMENTE

PIERDERI/DETERIORĂRI DE DOCUMENTE

Titularul certificatului de înregistrare nr. 013271, TYMBARK MASPEX ROMANIA S.R.L., cu sediul în str. Ștefan cel Mare, nr. 38-40, localitatea Vălenii de Munte, județul Prahova, declară pe propria răspundere că a pierdut certificatul sus-menționat, eliberat la data de 10.07.2008. Ca urmare a declarației pe propria răspundere, acesta solicită eliberarea duplicatului certificatului de înregistrare nr. 013271.

DIVERSE

- **LISTA AGENȚIILOR SPECIALIZATE, A CONSILIERILOR ÎN PROPRIETATE INDUSTRIALĂ ȘI A MANDATARILOR AUTORIZAȚI ÎN PROPRIETATE INDUSTRIALĂ**
- **CENTRE REGIONALE PENTRU PROMOVAREA PROPRIETĂȚII INDUSTRIALE ÎN ROMÂNIA**
- **ANUNȚURI OFICIALE**
- **MATERIALE INFORMATIVE DIN DOMENIUL PROPRIETĂȚII INDUSTRIALE**

ROMÂNIA
OFICIUL DE STAT PENTRU INVENȚII ȘI MĂRCI

ORDIN nr. 157
24 iulie 1997

Directorul General al Oficiului de Stat pentru Invenții și Mărci,
Având în vedere prevederile art. 14, alin. 3, din Legea 64/1991, privind brevetele de invenție,
și Regula 2.5, din H.G. 152/92, referitoare la profesia de consilier în proprietate industrială,

ORDIN:

Art. 1. Persoanele ale căror nume figurează în lista anexă la prezentul Ordin, precum și firmele specializate în proprietate industrială se înscriu în REGISTRUL NAȚIONAL AL CONSILIERILOR ÎN PROPRIETATE INDUSTRIALĂ, cu menționarea specializării.

Art. 2. Prezentul ordin se va publica în Buletinul Oficial de Proprietate Industrială.

Director General

AGENȚIILE SPECIALIZATE ÎN PROPRIETATE INDUSTRIALĂ
pentru luna martie 2011

Data înființării	Nr. registru agenții	Denumirea completă a cabinetului/agenției Adresa Consilieri cu drept de practică	Domenii	Statut juridic
27.03.1991	001	INVENTA – AGENȚIE DE PROPRIETATE INTELECTUALĂ S.R.L. București, Bdul Corneliu Coposu nr. 7, bl. 104, sc. 2, ap.31, sect.3, cod 030602, Tel: 021/3200285, Fax: 021/3228325, e-mail: contact@inventa.ro, inventa@mark-patent.ro, turcanu@inventa.ro, GSM: 0744 324510 Prof. univ. dr. ing. Țurcanu Constantin, Ing. Velțan Loredana, Ing. Secăreanu Doina, ec. Bodomoi Otilia Florentina, arh.dr.ing. Țurcanu Costin Radu, dr.ing. Gheorghe Bucșă	Brevete Mărci Desene Topografii	SRL
29.05.1991	002	CABINET ENPORA S.R.L. București, str. George Calinescu nr.52A, ap.1, 011694, Tel: 021 2300990; 031 1001634, Fax: 021 2302311; 031 1007927, pop@patents.ro Ing. Pop Virginia Daisy, Ing. Pop Călin Radu, Ing. Popescu Bianu Anca, jur. Tărchilă Nicoleta Aurica, ing. Gruia Amelia Elena, Stănculescu Anca Elena Florica	Brevete Mărci Desene Topografii	SRL
23.07.1991	003	PATENTMARK S.R.L. București str. Dr. N. Turnescu nr. 2, ap.2, sector 5, cod 050467 Tel: 021/3121669, Fax: 021/2233963, stema@pcnet.ro Mohonea Liliana, Mohonea Cristian, Borlan T. Radu, Marinescu Ruxandra	Brevete Mărci Desene Topografii	SRL
18.12.1991	004	RODALL AGENȚIE DE PROPRIETATE INDUSTRIALĂ S.R.L. București, Str. Polonă nr. 115, bl. 15, sc. A, ap. 19 sector 1, cod 010497, Tel: 021/2108342, GSM: 0722 652111, Fax:021/2105794, rodall@b.astral.ro Jur. Bălan Gheorghită, Pițu Dalila	Brevete Mărci Desene Topografii	SRL
25.08.1992	005	INTELECT S.R.L. Oradea, B-dul Dacia nr. 48 Bl. D10, Ap.3, Tel: 0259/453847, Fax:0259/268094, OP 9-CP 128, cod 410346, e-mail: info@intelect.ro, GSM: 0745 040831 Buzlea Elisabeta, Buzlea Mircea Valentin, Buzlea Narcisa Floricica	Brevete Mărci Desene Topografii	SRL
08.09.1992	006	A.G.V. –AGENTIE DE PROPRIETATE INDUSTRIALA SRL Bucuresti, sector 1, str. Clucereasa Elena nr.67, tel/fax: 0216664311, mobil: 0744369265, ion.costin@yahoo.de Ion Costin	Mărci Desene	SRL

04.12.1992	008	CONSTANTIN GHIȚĂ OFFICE SRL Timișoara, str. Take Ionescu nr. 24-28 sc. B ap. 2 judetul Timiș, cod 300042, Tel/Fax: 0256/435976, GSM: 0744 162462, e-mail: ghita@ghitaconstantin.ro, clelia@ghitaconstantin.ro, www.ghitaconstantin.ro Ing. Ghiță Constantin, Pop Motogna Clelia	Brevete Mărci Desene	SRL
13.05.1993	010	ROMINVENT S.A București, Str. Ermil Pangratti nr. 35, et.1, sect.1, cod 011882, Tel: 021/2312515, 2312541,Fax: 021/2312550, 2312454,e-mail: office@rominvent.ro Ing.Enescu Lucian, Chim. Larion Sonia, Jur. Mocanu Ion, Fiz. Nicolaescu Daniella, Ec. Ghenu Mihaela, Ing.Teodorescu Mihaela, Ing. Cosmina Fierăscu, Ing. Ploscă Daniel, Ing. Spătaru Daniela, Ing. Alexandra Hașiu, Dr. Ing. Cristina Popa, Ec. Joitoiu Andreea Simona, Bio.Enescu Miruna, farm.Dumitrescu Artemis Sorina, jur. Markusev Denisa Mary, ec. Olteanu Camelia, jur. Dragulin Ioana, ing. Petcu Costin, jur. Martinescu Alina Nicoleta, jur. Pasanciuc Laura, ing. Cocos Stefan	Brevete Mărci Desene Topografii	SA
13.03.1995	014	PERSOANĂ FIZICĂ INDEPENDENTĂ TĂTARU DOINA Piatra Neamț, Str. Apele Minerale nr. 4. cod 610121 Tel: 0233/223602, e-mail: doina_tataru@msn.com Tătaru Doina	Brevete Mărci Desene	PF
30.03.1995	015	CABINET M. OPROIU - CONSILIERE ÎN PROPRIETATE INTELLECTUALĂ SRL București, Str. Popa Savu, nr. 42, parter, sector 1, cod 011434, Tel: 021/2602833; 021/ 2602834, Fax: 021/2602836; 021/2602835, P.O.Box 2-229, e-mail: office@oproiu.ro Fiz. Oproiu Margareta, MBA arh.Vasilescu Raluca, jur. Sturza Ioana, , ing.chim.Marin Elena, ing.Ene Silvia, ec. MBA Pătrascu Georgiana, ing.chim.Petrea Dana Maria, filolog Oana Țambrea, ing.chim.Filippi Valentina, ing.chim. Georgescu Cristina, ing.mec. Popescu Mariana	Brevete Mărci Desene Topografii	SRL
21.05.1996	017	AGENȚIA DE PROPRIETATE INDUSTRIALĂ "LABIRINT" Arad, Str. Coriolan Petreanu nr. 28, cod 310151 Tel/Fax: 0257/255842, GSM: 0722 458129, e-mail: info@labirint.ro Ing. Ivanca Maria	Brevete Mărci Desene	CI
14.11.1996	018	INTEGRATOR Consulting SRL Cluj Napoca, str. Dunării nr. 25 bl.C1 ap.5, , jud. Cluj, cod 400593 Tel/Fax: 0264/442817, GSM: 0745235585, e-mail: dorin.isoc@yahoo.com, integrator.consulting@yahoo.com Isoc Dorin	Brevete Mărci Desene	SRL

1997	019	LOYAL PARTNERS -AGENȚIE DE PROPRIETATE INTELECTUALĂ Galati, Str. Portului nr.23, Parcul De Soft, cam.307, cod 800025, tel/fax: 0236/407032, GSM: 0722 744241, office@loyalpartners.ro www.loyalpartners.ro ing.av. Pușcașu Dan	Brevete Mărci Desene Topografii	SRL
01.07.1997	020	AGENȚIE DE PROPRIETATE INTELECTUALĂ ȘI TRANSFER DE TEHNOLOGIE -AGPITT-SRL București, B-dul Libertății nr. 12, bl.113, sc.2, ap.28, sector 4; cod 040129, CP 42-106, Tel: 3177693;;Fax: 021/3177584, GSM: 0744293552; 0724539752, e-mail: faighenov@xnet.ro; office@agpitt.ro Ing.jur. Faighenov Marioara	Brevete Mărci Desene	SRL
10.07.1997	016	MILENIUL 3 – AGENȚIE DE PROPRIETATE INDUSTRIALĂ SRL Pașcani, Str. Moldovei nr. 10, bl. Crinul, sc. A, ap. 28, jud Iași, cod 705200, Tel/Fax: 0232/719190; GSM: 0740 820582 Ing.Burțilă Ioan	Brevete Mărci Desene	SRL
03.10.1997	021	LAZĂR ELENA CABINET DE PROPRIETATE INDUSTRIALĂ Buzău, Str.Unirii, Bl.16C,Et.3, Ap. 12, cod 120013, OP 1, CP 52, Tel./Fax: 0238 724262 GSM: 0723 328633, cpielena@recomplast.com Lazăr Elena	Brevete Mărci Desene Topografii	CI
29.10.1997	022	PERSOANĂ FIZICĂ INDEPENDENTĂ BARBU GHEORGHE MIRCEA București, Șos Iancului nr.21, bl. 106A,sc.B, ap.73, sect.2, Tel/Fax : 021/6536608, 0724.834.010 e-mail : bmircea@mailbox.ro Barbu Gheorghe Mircea	Brevete Mărci Desene	CI
02.12.1997	023	“ HARCOV” A.P.I. S.R.L. Sfântu Gheorghe, jud. Covasna, Str. Nicolae Iorga nr. 61, bl. 10E, sc. B, ap. 9, cod 520089, Tel: 0267/352267, GSM : 0744435291, stanciu@planet.ro, propind@mail.asimcov.ro Stanciu Adelina	Brevete Mărci Desene	SRL
1998	007	ROMPROSPER SERVIMPEX SRL Agentie de proprietate intelectuala „PIVA”® București, Șos. Mihai Bravu nr. 294, bl.6,sc.B, ap. 63, sector 3, cod 030319, Tel: 021.322.28.57, fax: 021.322.28.57 Mobil: 0724880514; 0744654128; 0744536405 e-mail: office@piva.ro; raluca_pioaru@yahoo.com; mihalache.andra@gmail.com lector univ.dr. Pioaru Mihalache Raluca Andreea	Mărci Desene Brevete	SRL

27.04.1998	026	PIDES-CABINET DE PROPRIETATE INDUSTRIALĂ București, Str. Valea Buzăului, nr. 10, bl. G30, ap. 36, sector 3, cod 032334, Tel : 3455351 GSM : 0723 708632, e-mail: pides2004@yahoo.com ing. Șova Dan Eugen	Brevete Mărci Desene Topografii	CI
1998	048	PETRU COSTINESCU-DICOSTI București, Str. Viorele nr. 30, bl. 20 A, ap. 23, sector 4, cod 040428, OP 44 – CP5 , Tel: 021/3303162, e-mail: petrucostinescu.dicosti@gmail.com Petru Costinescu	Brevete Mărci Desene	CI
23.02.1999	027	SZENTE SÁNDOR Odorheiu Secuiesc, str. Victoriei nr.41, ap.4, jud. Harghita, cod poștal 535600, Tel/fax: 0266219143, e-mail : proofice@szente.ro, www.szente.ro Szente Sándor	Brevete Mărci Desene	CI
21.07.1999	028	NOWAPATENT SRL Medias, str. Lotru, nr.4, bl.92, ap.1 Tel : 0269/841373 ; 0264/833273, Fax : 0269/833273 e-mail : nowapatent@birotec.ro office@nowapatent.ro Danciu Ioan	Brevete Mărci Desene	SRL
30.08.1999	029	CABINET DE PROPRIETATE INDUSTRIALĂ "BIONPI" București, 010577, Calea Dorobanților 126-130 Bl. 8, et. 9 Ap. 50 sector 1, cod 010577, Tel/Fax: 021/2316549, 031/8054616 GSM: 0723 187944, 0746184697 e-mail: bionpi@rdsmail.ro, bionpi@hotmail.com Ing. Ion Rodica Cocuța	Brevete Mărci Desene	CI
12.11.1999	030	AGENȚIE DE CONSULTANȚĂ ÎN PROPRIETATE INTELLECTUALĂ ȘI TRANSFER DE TEHNOLOGIE « SPRÎNCEANU NICOLAE » Drobeta Turnu Severin, Str. Gheorghe Ionescu Sisești nr. 96, bl.E2, sc.1, et. 3, ap.8, cod 220212, Tel/Fax : 0352801490, Mobil :0721796318 e-mail: nicolaesprinceanu@yahoo.com Jur.ing. Nicolae Sprînceanu	Brevete Mărci Desene	CI
21.01.2000	031	CABINET INDIVIDUAL IVĂNESCU GABRIEL DAN Brașov, Str. Al. I. Cuza nr. 58 ap. 5, cod 500085, tel: 0268471650, fax:0368816013, GSM:0722248415, e-mail: dan.ivanescu@clicknet.ro Ivănescu Gabriel Dan	Brevete Mărci Desene	CI

15.02.2000	032	CABINET DE PROPRIETATE INDUSTRIALA ANGHEL LUMINIȚA DOINA București, Str. Gherghitei Nr.1, Bl.94B, Sc. B, Ap.76, Sector 2, Fax: 031.4013777, GSM : 0723301706, 0743218219 e-mail : anghel.doina@rdslink.ro, anghel2na@yahoo.com, anghel2na@gmail.com Ing.Av.Anghel Luminita Doina	Brevete Mărci Desene	CI
24.08.2000	033	APOSTOL SALOMIA P.F.A. Galați, Str. Reg. 11 Siret nr. 15, bl. E4, Et.3, ap. 54, cod 800333, Tel/Fax : 0236/436437, 0766765027, saly_apostol@yahoo.com Ing.Apostol Salomia	Brevete Mărci Desene	CI
07.09.2000	034	AGENȚIA DE PROPRIETATE INDUSTRIALĂ - APIA SRL București, Str. Romancierilor nr. 5, bl.C14, sc.B, ap.41, sector 6, cod 061791, OP23-CP11, Tel/Fax: 021/7783100, GSM: 0745 031557, e-mail: office@mark-apia.ro, www.mark-apia.ro Visalom Theodor, Visalom Monica	Mărci Desene	SRL
17.10.2000	035	PERSOANĂ FIZICĂ INDEPENDENTĂ BERCEANU MARIA AURELIA București, Str. Cogîlnic 25, sector 3, Tel: 021/3264568 GSM:0744954085, berceanu_maria_aurelia@yahoo.com Berceanu Maria Aurelia	Brevete Mărci	PF
20.10.2000	036	CABINET PROPRIETATE INDUSTRIALĂ POPESCU ANGELA București, str. Complexului nr.10, bl.40, ap.14, Tel :021/3243756 GSM : 0723051279, Tel : 0318.04.68.81, angela_intelect@yahoo.com Popescu Angela	Brevete Mărci Desene	CI
20.11.2000	038	CABINET INDIVIDUAL' ION FLOREA' București, 010577, Calea Dorobanților 126-130, bl.8,et.9,ap.50, sector 1, cod 010577, Tel/Fax: 021/2316549,GSM: 0724313260, e-mail: iflorea@rdsmail.ro, florea_ion@plic.ro Ing.Ion Florea	Mărci	CI
28.11.2000	039	CABINET IN DIVIDUAL GREAVU DOINA MARIANA Sibiu, str. Constantin Noica, bl. 2, ap.21, cod 550169 Tel:0269/218500,Fax:0269/212170, Mobil:0766489179, 0731308189, aurorapca@yahoo.com, protectro@xnet.ro Ing. Greavu Doina Mariana	Brevete Mărci Desene	CI

11.12.2000	040	INTEL PROTECT SRL Braşov, B-dul M. Kogălniceanu, nr. 20, bl. 1k, sc. C-D, cod 500173, Tel: 068/413117, Fax: 0268/477333, GSM: 0744 355100 e-mail: intelprotect@ccibv.ro Axente Elena	Mărci Desene	SRL
08.01.2001	041	CABINET "CECIU GABRIELA" CONSULTANȚĂ ÎN DOMENIUL PROPRIETĂȚII INTELLECTUALE Timișoara, Str. Martir Leonida Banciu, nr. 6, sc. A, ap. 110, jud. Timis, cod postal 300024, Tel/Fax.: 0256/494846; GSM: 0745 388039, e-mail: gabrielaceciu@hotmail.com Ing.Ceciu Gabriela	Brevete Mărci Desene	CI
10.01.2001	042	VLAD CONSTANTIN Constanta, Bd. 1 decembrie 1918 nr. 5, bl. F16, ap.34, cod 900711, Tel: 0241625643, 0341172650, Fax: 0241625643, GSM: 0722 370300, 0770251145, e-mail: constantin.vlad@rdslink.ro Vlad Constantin	Brevete Mărci Desene	CI
05.03.2001	045	BROJBY PATENT INNOVATION Pitești, Bd. Republicii, bl.212, sc. D, ap.11, jud.Argeș, cod 110176, Tel/Fax.: 0348/412529, GSM: 0745 143095, adrian_brojboiu@yahoo.com Brojboiu Dumitru Adrian Florinel	Brevete Mărci Desene	CI
12.04.2001	047	INTELLECTUAL PROPERTY OFFICE SRL București, Str. Alexandru Moruzzi nr. 6, bl. B6, sc. 2, ap.62, sector 3, cod 031155, Tel/Fax.: 021/3262388, GSM: 0745 094241, e-mail: office@ipoffice.ro Ciuda Berivoe Anca	Brevete Mărci Desene	SRL
07.05.2001	049	ANDRA MUȘATESCU CABINET DE PROPRIETATE INDUSTRIALA București, calea 13 Septembrie nr.121, bl.127, et.5, ap.21, GSM: 0722 879810, e-mail: office@andramusatescu.ro, www.andramusatescu.ro Mușatescu Andra Oana	Brevete Mărci Desene Topografii	CI
2001	050	CABINET ACSINTE PAULA-ADRIANA București, str. Maior Coravu Ion, nr.1-7, bl. C4, ap.85, Tel/fax: 021/2507396, GSM: 0723317631 paula@legalservices.ro Av. Acsinte Paula Adriana	Mărci	PF
2001	051	PERSOANĂ FIZICĂ INDEPENDENTĂ POPESCU RADU-ROMEO București, Bd. Corneliu Coposu nr.3, bl. 101, sc. 3, et.4, ap. 50, sector 3, cod 030601, GSM: 0721753049, romeoradu.popescu@rdslink.ro Popescu Radu Romeo	Brevete Mărci Desene	PF

31.05.2001	071	CONS INTEL BMA CABINET CONSULTANȚĂ Cart. Dorobanti, nr.2, bl. D2, at.1, ap.5,120087, C.P.8- O.P. 1 Buzau, Fax : 0238/719619, GSM: 0745086588, email: marius_bozio@yahoo.com Marius Bozioreanu	Brevete Mărci Desene Topografii	CI
12.09.2001	053	CABINET MIHAI LUCIAN Miculiți & Asociații SCPA (LINKLATERS) București, Str. Nicolae Iorga, nr. 8, sector 1, cod 010434Tel : 021/3071500, Fax : 021/3071555 e-mail: lucian.mihai@linklaters.com, Av. Mihai Lucian	Brevete Mărci Desene	PF
21.11.2001	055	ROVALCONS SRL AGENȚIE DE PROPRIETATE INTELLECTUALĂ Câmpina, Str. Orizontului, nr.1, bl. R10, et.7, ap.27, Jud. Prahova, cod 105600,Tel/Fax : 0244/ 371390; GSM :0722 540580, e-mail: rovalcons@xnet.ro Ioacăra Valentin	Brevete Mărci Desene	S.R.L.
2001	057	CABINET N. D. GAVRIL S.R.L. București, Str. Ștefan Negulescu nr. 6A, sector 1, Tel./fax : 021/2302882, 0213165492, GSM :0722983520, e-mail : gavrillin@yahoo.com cabinetgavril@yahoo.com, Gavril Niculina	Brevete Mărci Desene	S.R.L.
24.04.2002	087	IACOBINI&CO, CONSILIERI IN DREPTUL DE PROPRIETATE INDUSTRIALĂ SRL Bucuresti, Calea Mosilor, nr.258, bl. 4bis, ap.22, sector 2,Tel : 021/2104690 ;Fax : 021/2104793, e-mail : asimri@yahoo.com,vladrosanu@hotmail.com Iacobini Anca Svetlana, Iacobini Mihnea Razvan	Mărci Brevete Desene Topografii	S.R.L.
04.09.2002	088	MANAGER EXPERT SRL Tg. Mures, Str. Nicolae Grigorescu, nr. 33, ap.3 Tel :0265/250825 ;0265/233033,evaluator@rdslink.ro Nutiu Emil, Cetina Dan	Mărci	S.R.L.
11.02.2003	089	RATZĂ ȘI RATZĂ SRL București, B-dul A.I. Cuza Nr. 52-54, Sect.1, cod 011053, Tel :021/2601348, Fax : 021/2601349 e-mail ; office@ratza-ratza.com Rață Grigore, Rață Andrei Vlad, Mărginean Dragoș, Enache Mihai Andrei	Brevete Mărci Desene	SRL
13.02.2003	062	ECOINTELLECT CABINET INDIVIDUAL ANDRONACHE PAUL București, aleea Compozitorilor nr.1, bl.E21, et.6, ap.35, sect 6,Tel/Fax: 021/7250069, GSM: 0722741043, 0727476335 e-mail: paul.andronache@clicknet.ro, paul_andronache@yahoo.com Andronache Paul	Mărci Desene Topografii Brevete	CI

16.05.2003	070	CABINET OANA COCOLOI București, Drumul Taberei nr.120, bl.OD1, sc.5, ap.189, sector 6, cod 061413, Tel: 021/7450757, GSM: 0730557744, e-mail: oana_cocoloi@yahoo.com Oana Cocoloi	Mărci Desene Brevete	CI
10.06.2003	091	ALLEGRA CONSULTING SRL Bucuresti, bd. Octavian Goga 23, bl.M106, sc.4, ap.117, GSM: 0722249961, Tel/Fax: 021/3231384 e-mail: gabriela.milcev@allegra.ro; www.allegra.ro Milcev Gabriela	Brevete Mărci Desene Topografii	SRL
19.06.2003	069	RASKAI M M BREVMARC CONSULT S.R.L. Dej, Str. Unirii, nr.3,BL. D8, ap.7, judetul Cluj, 405200,Tel/Fax: 0264/211847, GSM: 0742084050, raskaimm@yahoo.com Raskai Maria	Brevete Mărci Desene Topografii	S.R.L.
01.07.2003	092	CONINFO S.R.L. Târgu Mures, str. Lacrimioarea nr.9, Tel: 0265/210138, Fax: 0265/210109 mobil: 0729618641 e-mail: teodora@coninfo.ro, office@coninfo.ro www.coninfo.ro Itu Teodora	Desene Brevete Mărci	S.R.L.
25.07.2003	093	NESTOR NESTOR DICULESCU KINGSTON PETERSEN – CONSILIERE ÎN P.I. S.R.L. București, sector 1, sos. Bucuresti Ploiesti, nr.1A, Bucharest Business Park, corp A, et.1 camerele 9 si 10, tel: 0212011200, fax: 0212011210, e-mail: office@nnkp.ro, www.nnkp.ro av.Harsany Alexandru, av.Baciu Ana Maria, ing.chim.Viciu Monica Stefania, av.Belciu Delia Mihaela, ing. Doina Țuluca, chim.Bădărău Adina Adriana, ec.Codrescu Andreea	Mărci Desene Brevete Topografii	S.R.L.
11.08.2003	66	CABINET INDIVIDUAL MÎNDRU MIHAELA București, Str. Grigore Alexandrescu nr.1, bl.D7, ap.4, sector1, Fax: 021/2230342 GSM: 0722601120 e-mail: florea@gide.com Mîndru Mihaela	Mărci Desene Brevete	CI
19.08.2003	068	CABINET DE PROPRIETATE INDUSTRIALA NICOLAE BURCHEL București, Str. Dr. Radovici nr.8, sector 5, cod 050468, Tel: 021/3175841, Fax: 021/3175843, e-mail: nburchel@lenp.ro Nicolae Burghel	Mărci	CI

21.08.2003	094	N.P.C. S.R.L. Braşov, str. Alexandru cel Bun, nr.13, bl.E28, ap.7 cod 500025, OP 1 – CP 298, GSM: 0744520357, e-mail: totu@unitbv.ro Totu Ioan	Mărci Desene Topografii	SRL
22.10.2003	072	CABINET INDIVIDUAL DE PROPRIETATE INDUSTRIALĂ - NEGOMIREANU LIVIA Bucureşti, Şos. Nicolae Titulescu nr.94, bl.14A, sc 4 ap.127, sect.1, cod 011146, Tel/Fax: 0314214598, GSM: 0722444719, office@cabinetnegomireanu.ro Negomireanu Livia	Mărci Desene	CI
30.10.2003	073	CABINET DE PROPRIETATE INDUSTRIALA “VIŞOIU LILIAN CATALIN” Bucureşti, bd. Unirii nr.74, bl. J3B, sc.3, ap. 41, Tel/Fax: 021/3167043, GSM: 0744480657, e-mail: visoiucatalin@yahoo.com, www.visoiucatalin.home.ro jur. Vişoiu Lilian Catalin	Brevete Mărci Desene Topografii	CI
4.11.2003	074	CABINET DE PROPRIETATE INDUSTRIALA “DUNĂREANU MIHAIL” Bucuresti, Bd. Constantin Brâncoveanu nr.8, BI B2, ap.13, sector 4, Tel: 021/4600419, GSM : 0723398499, e-mail: dunareanu_mileniu3@k.ro Dunăreanu Mihail	Brevete	CI
12.12.2003	096	EDIPLAST S.R.L. Tg. Mureş, Str. Măgurei nr.25, ap.2, Tel/Fax: 0265/263775, GSM: 0744394036, e-mail: moniadel@artelecom.net Vasilache Virgilius	Mărci Desene Brevete	SRL
22.12.2003	097	SC PETOSEVIC SRL Bucureşti, Intrarea Camil Petrescu nr. 1, Tel: 021/3057996, Fax: 021/3145481, e-mail: aura.campeanu@petosevic.com Campeanu Ioana Aura	Brevete Mărci Desene	SRL
2.02.2004	080	CABINET INDIVIDUAL IOANIŢESCU TRAIAN Bucureşti, Bd. Timișoara nr.49, BI Cc6, ap.27, sector 6, Tel: 021/4402510 Ioanițescu Traian	Brevete Mărci Desene	CI
9.02.2004	098	CABINET ANI FUCIU SRL Com.Snagov, Bloc P53, sc.A, ap.1, jud.Ilfov, Tel: 021/3106399, Fax: 021/3106398, GSM: 0744370196, e-mail: ani.fuciu@consilier-marci.ro Fuciu Anișoara	Mărci Desene	SRL

16.02.2004	099	LEGAL BRAND S.R.L. București, Str. Nicolae Licăreț nr.1, bl.33, sc.C, ap.107, Punct lucru: str. Campia libertatii nr.64, bl.34A, ap.269, Tel: 0722674635, 0722607380, e-mail: legal.brand@easynet.ro, info@legal-brand.ro, www.legal-brand.ro Stăncescu Anca, Stăncescu Alin Cristian	Brevete Mărci Desene Topografii	SRL
22.02.2004	082	CABINET DE PROPRIETATE INDUSTRIALĂ CIUPAN CORNEL Cluj Napoca, Str. Mestecenilor nr.6, bl.9E, ap.2, Tel: 0264/524425; 0264/415051, Fax: 0264/415054, e-mail: cornel.ciupan@muri.utcluj.ro Ciupan Cornel	Brevete Mărci Desene	CI
26.03.2004	083	CABINET POPESCU LIVIA Bucuresti, bd. Camil Ressu 27, bl.N1, ap.188 Tel: 021/3481010, liviap25@yahoo.com Popescu Livia	Brevete Mărci Desene Topografii	CI
01.06.2004	102	S.C. LUTARIS INTELPROT S.R.L. Timisoara, 300426, str. Ana Ipatescu nr.45, Tel/Fax: 0256/489301, Mobil: 0742143718, 0723319154, e-mail: qualitarium@qualitarium.ro Tărăbîc Lucian	Brevete Mărci Desene	SRL
17.06.2004	108	WEIZMANN ARIANA & PARTNERS AGENTIE DE PROPRIETATE INTELCTUALA SRL Bucuresti, str. Aleea Trestiana, nr.4, bl.20, sc.B, ap.72, tel: 0213274978, fax: 0213227689, mobil: 0724260277, e-mail: office@branduri.ro, www.branduri.ro Bicu Cristina, Constanda Madalina Brasov, str. M.Kogalniceanu nr.17, bl. C4, et.7, birou 22, 0723204268, tel/fax : 0268/315046, office@inregistrare-marci.ro Bozocea Violeta	Brevete Mărci Desene	SRL
14.07.2004	107	ARIANA AGENTIE DE PROPRIETATE INDUSTRIALA S.R.L. Timisoara, Calea Aradului, nr.33, ap.7 c_popescu2000@yahoo.com Orgovici Codruta Octavia	Brevete Mărci Desene	SRL
10.09.2004	105	CABINET PROPRIETATE INDUSTRIALA – IONDA Bucuresti, 010577, Calea Dorobantilor nr.126-130, bl.8, ap.50, Tel/fax: 021/2316549, Mobil: 0722687982 e-mail: ionda@rdsmail.ro Ion Dan Adrian	Mărci Desene Brevete	CI
28.10.2004	106	OSTER – SOCIETATE CIVILA PROFESIONALA DE PROPRIETATE INDUSTRIALĂ Bucuresti, Str. Batiste nr.35, ap. 23, cod 020935, Tel/Fax: 021/3147249 , GSM: 0721254270, 0723177236 traianosiescu@xnet.ro Udrea Elena Rodica, Traian Osiescu	Mărci Desene	S.C.P.

28.10.2004	109	CABINET INDIVIDUAL CAMPEAN GHEORGHE GEORGEL Campina, str. Dr. Constantin Istrati nr.52, bl.3, ap.5, Tel: 0244/335207, mobil: 0729902117, e-mail: george_campean@yahoo.com Campean George Georgel	Mărci Desene Topografii Brevete	CI
22.12.2004	116	INVEL – AGENȚIE DE PROPRIETATE INDUSTRIALĂ București, str. Ion Ghica nr.3, ap.20, Fax: 0311.027.616, GSM: 0723205048, velcea@invel.ro Velcea Marian	Brevete Mărci Desene Topografii	SRL
06.01.2005	118	EURORESSOURCES SRL Medias, str. Ion Creangă, nr.4, ap.6, Tel: 0269/843504, Fax: 0269/824812 Fulea Maria	Brevete Mărci Desene	SRL
27.01.2005	111	CABINET INDIVIDUAL – NIȚU ION Constanta, str. Dezrobirii nr.110, bl. IS8, sc.A, ap.1, Tel: 0241/512608, mobil: 0723317298 Nitu Ion	Mărci Desene Brevete	CI
27.01.2005	112	CABINET VELICA – Agenție de proprietate industrială Bucuresti, str. Brutus M.I., nr.13, ap.3, cod 050124 Tel/ Fax: 021/3357463, Mobil: 0722645283, www.velica.ro, office@velica.ro Velica Ion Gabriel	Mărci Desene	CI
27.04.2005	117	CABINET PROPRIETATE INDUSTRIALĂ ALPER RAMAZAN Constanța, str. Ștefan cel Mare nr.57, bl.M17, sc.B, ap.17, cod 900683, Tel: 0341/410937, Fax: 0241/635547, Mobil: 0722.704.363, alperramazan@gmail.com, zonguldakro@yahoo.com Alper Ramazan	Mărci	CI
06.06.2005	125	V&F IP CONSULTING SRL Bucuresti, Bd Camil Ressu, nr.27, bl.N1, ap.214, Tel: 021/3140200, Fax: 021/3140290, Mobil: 0744487223, popescul@vf.ro Popescu Laurentiu Horea	Mărci Desene Brevete	SRL
30.06.2005	124	CABINET DE PROPRIETATE INDUSTRIALA SAVU MARIANA Bucuresti, str. Paul Greceanu nr.9, bl.20A, ap.26, Tel/ Fax: 021.2120651, mobil: 0722783660, liliana.savu@credidam.ro Savu Mariana	Mărci Desene	CI

18.07.2005	130	CXC TRADEMARK S.R.L. Bucuresti, sector 1, str. Aviator Stefan Protopopescu nr.1, bl.C6, ap.1, Tel: 031/1050959, Fax: 031/1050958, www.giurgiuipartners.ro, cosmina.ionescu@giurgiuipartners.ro Ionescu Laura Cosmina	Mărci	SRL
26.08.2005	126	CABINET DE PROPRIETATE INDUSTRIALĂ ANGHEL PARASCHIVA Arad, str. Voinicilor nr.51, bl.502, ap.6, Tel: 0357411876, Fax: 0357411876, Mobil: 0723171424, e-mail: anghelvera@yahoo.com Anghel Paraschiva	Brevete	CI
29.09.2005	67	TEODORU & ASSOCIATES SRL Bucuresti, bd. Marasesti nr.2B, bl.A, sc.2, parter, ap.4 bis, cod postal 040254, Tel: 0213367722, Fax: 0213367723, GSM: 0722549219 e-mail: emanuel@teodoru.ro, violeta@teodoru.ro, www.romaniatrademarks.ro Teodoru Violeta, Teodoru Emanuel	Mărci Desene Brevete	SRL
04.11.2005	133	FRISCH & PARTNERS SRL Bucuresti, str. Ceasornicului, nr.7, sector 1, cod 14111, tel: 0213101165, fax: 0213130130, Mobil: 0722212480, office@frisch.ro, crina.frisch@frisch.ro Crina Nicoleta Frisch	Mărci Desene Brevete	SRL
31.10.2005	128	CABINET PROPRIETATE INDUSTRIALA ARINOVA Arad, 310151, str. Coriolan Petreanu, nr.28, Tel/fax: 0257/255842, mobil: 0744246562, info@arinova.ro Ivanca Gavril	Mărci Desene Brevete	CI
05.01.2006	136	TUCA ZBARCEA & ASOCIATII I.P. S.R.L. Bucuresti, str. Nicolae Titulescu nr. 4-8, etaj 8, biroul 1, cladirea America House Tel: 2048890, ciprian.dragomir@tuca.ro Dragomir Ciprian Dumitru	Mărci	SRL
19.01.2006	134	CABINET PROPRIETATE INDUSTRIALA MITU ALIS MIHAELA Ploiesti, str. Clementei nr.46, Tel: 0244/590154, mobil: 0746108142, alis_mitu@yahoo.com ; office@mitu-cpi-ims.com Mitu Alis Mihaela	Mărci Brevete	CI
14.02.2006	137	M.D.P. RIGHTS AGENCY SRL Brasov, str. Lunga nr.270, cod postal 500450, Tel: 0268/440100, 440313; Fax: 0268/440221, Mobil: 0744355100, e-mail: office@mdp-rights-agency.ro www.mdp-rights-agency.ro Cosescu Camelia	Brevete Mărci Desene Topografii	SRL

30.03.2006	138	CABINET DE PROPRIETATE INDUSTRIALA ROMEO NICOLESCU Bucuresti, sector 5, str. Dr. Leonte nr.36A, Tel: 3178910, Mobil: 0744535285, Fax: 3178910, e-mail: office@rn-law.ro Nicolescu Mihail Romeo	Mărci	CI
30.03.2006	139	CABINET DE PROPRIETATE INDUSTRIALA RUTA FULGER LAURENTIU Cluj Napoca, bd. 21 decembrie, nr,40, ap.4, Mobil: 0747892450, ruta_laurentiu@yahoo.com Ruta Fulger Laurentiu	Mărci Desene	CI
30.03.2006	140	AGENTIE DE PROPRIETATE INDUSTRIALA HORATIU APETROAIE Bucuresti, str. Faurei nr.1, bl.P11, ap.228, Mobil: 0722302801, e-mail: horatiuat@xnet.ro Apetroaie Horatiu Tudor	Mărci Desene	CI
30.03.2006	141	INNOVIS INTELLECTUAL PROPERTY Bucuresti, Calea Rahovei, nr.217, bl.12, ap.60, sector 5, Mobil: 0741572398, e-mail: office@innovis.ro Dumitrescu Oana Irina	Mărci Desene	CI
30.03.2006	142	CABINET INDIVIDUAL PROPRIETATE INDUSTRIALA ALECU BOGDAN Bacau, str. Lucretiu Patrascanu nr.2, sc.B, ap.2, Tel/fax: 0334407577, Mobil: 0740274741, office@marcidesene.ro, www.marcidesene.ro Alec Florin Bogdan	Mărci Desene	CI
07.04.2006	152	ACTA MARQUE SRL Cluj Napoca, str. Dorobantilor nr.3, etj.3, ap.9, Mobil: 0749053325, 0730909831, 0730909834, actamarque@yahoo.com, www.actamarque.ro Ciurea Delia	Mărci	SRL
25.05.2006	144	CABINET INDIVIDUAL PROPRIETATE INDUSTRIALA CATALIN NEAGU Iasi, str. Tutea Petre nr.5, bl.909, tr.1, ap.11, Cod postal: 700730, Tel: 0232/276000, Fax: 0232/405425, 0232/211843, Mobil: 0744514264, e-mail: catalin.neagu@proprietateindustriala.ro, Neagu Catalin	Mărci Desene	CI
25.05.2006	145	BOSTINA SI ASOCIATII – INDUSTRIAL PROPERTY SRL Bucuresti, str. Jean Louis Calderon nr.70, sector2, Tel: 0213194466, 0213193500, 0212114800, 0212114809, fax: 0213194803, 0212104643,, Mobil: 0722294830, ovidiu.mihut@bostina.eu, office@bostina.eu Mihut Ionel Ovidiu	Mărci Desene	SRL

06.11.2006	165	ENE & ASOCIATII –PROPRIETATE INDUSTRIALA SRL Bucuresti, str. George Valentin Bibescu nr.20-22, bl.11/1, sc.3, ap.8, Tel: 0722558957, fax: 021.2300175, marilena.ene@ratiu.ro Ene Marilena	Mărci Desene Topografii	SRL
12.12.2006	162	MY TRADEMARK SRL Ploiesti, str. Gheorghe Doja, bl. 35A1, ap.5, Mobil: 0722501414, nicolau@avocatulmeu.ro Nicolau Florin	Mărci	CI
20.06.2006	149	INTELMMI CONSULT SRL Tg. Mures, str. Sârguinței nr.39, ap.12, cod poștal 540543, Tel/fax: 0365 401839, mobil: 0745303867, cojocneanmaria@yahoo.com; office@intelmmi.ro, www.intelmmi.ro Cojocnean Maria Rodica	Brevete Mărci Desene	SRL
20.06.2006	167	INTELLEXIS SRL Bucuresti, 030231, bd. Hristo Botev nr.1, etaj 3, camera 37, Tel/fax: 021.3103042, mobil: 0723300147, contact@intellexis.ro mat. Benga Bogdan Florin, ing. Negulescu Luminita	Mărci Desene Brevete	SRL
11.09.2006	150	CABINET INDIVIDUAL VALENTINA ȘANTA Tg.Mures, str. Koos Ferencz nr.21, bl.21, ap.44, Mobil: 0740028967, 0728151499, fax: 0365815201 vsanta@gedeon-richter.ro, santa_valentina2002@yahoo.com Santa Valentina	Mărci Desene	CI
11.09.2006	247	ASERBANA BRANDS SRL Bucuresti, calea Victoriei nr.100, et.1, ap.18, tel: 0213039682, fax: 0213039683, office3@serbanconsulting.com, Serban Alina Maria	Mărci	SRL
20.10.2006	154	CABINET INDIVIDUAL ROS VIOREL Bucuresti, bd.Unirii nr.66, bl.K3, ap.7, Mobil: 0722560675, fax: 3208044, e-mail: viorelros@asdpi.ro Ros Viorel	Brevete Mărci Desene Topografii	CI
26.10.2006	156	CABINET INDIVIDUAL RALUCA DUȚESCU Bucuresti, str. Foisorului nr.15, bl.F9C, sc.1, ap.54, Mobil: 0723548722, tel: 021/3117908, fax: 021/3117908, e-mail: ralu_haz23@yahoo.com, office@dutescu.com Duțescu Andreea Raluca	Mărci	CI

26.10.2006	157	SOCIETATE CIVILA PROFESIONALA LEGAL2M Bucuresti, str. George Enescu nr.7, et.4, ap.23, mobil: 0728839880, fax: 021.3154462, magda.popescu@legal2m.com, mihaela.gavenea@legal2m.com Popescu Magdalena Daniela, Gavenea Mihaela	Mărci Desene	SCP
01.11.2006	159	DICONSULT – Cabinet consiliere in domeniul proprietatii industriale Cluj Napoca, str. Mircea cel Batran, nr.2, ap.12, Tel: 0264/565885, mobil: 0724323761, patricia.ciceo@terapia.ro Oprea Patricia Diana	Mărci Desene	CI
06.12.2006	181	HAHUI, MINCĂ ȘI ASOCIATII SRL București, str. Ghiociei nr.12, sector 2, tel: 021.3189619, fax: 021.3109189, e-mail: dns_minca@yahoo.com Minca Denis Antoaneta	Mărci Desene	SRL
08.12.2006	160	NOMENIUS S.R.L. Bucuresti, sector 6, str. G.M. Zamfirescu nr.46, bl.22A, sc.1, ap.11, camera 1, elena.grecu@nomenius.ro Grecu Elena	Mărci Desene	SRL
18.01.2007	161	CABINET PROPRIETATE INDUSTRIALA ALAN LILIANA Sat Otvesti nr.183B, jud. Timis, 0724250467, e-mail: cabinet.alan@yahoo.com Alan Liliana	Brevete Mărci Desene Topografii	CI
06.02.2007	175	MUSAT SI ASOCIATII – INTELLECTUAL PROPERTY SRL Bucuresti, bd Aviatorilor nr.43, etaj 4, camera 4, Tel: 021 2025900, ancam@musat.ro Buta Anca	Mărci	SRL
28.02.2007	169	TURTOI INTELLECTUAL PROPERTY FIRM SRL Bucuresti, Splaiul Independenței nr.3, bl.17, ap.7, sector 5, mobil: 0722390388, tel/fax: 021.3135120, office@turtoi.ro, www.turtoi.ro Turtoi Raducu	Mărci Desene	SRL
15.02.2007	176	BRAND LEADER SRL Brasov, str. Constantin Lacea, nr.12-14, biroul 2, Mobil: 0723474183, nicoleta.costache@gmail.com Costache Demes Anna Nicoleta	Mărci	SRL
05.03.2007	163	CABINET PROPRIETATE INDUSTRIALA C.I. COLAN București, str. Mihai Eminescu nr.128-130, ap.17, sect.2, tel: 021.6190308, fax: 021.6190309, ionut.colan@cbea.ro Colan Cristian Ionut	Mărci Desene	CI

05.03.2007	164	CABINET INDIVIDUAL NEACȘU CARMEN AUGUSTINA Baia Mare, str. Rozelor, nr.12/3, tel: 0727318168, e-mail: carmen@bic.cdimm.org Neacșu Carmen Augustina	Brevete Mărci Desene	CI
07.03.2007	174	ARIANA BRAND EXPERT SRL Craiova, str. Mihail Kogalniceanu nr.20, jud. Dolj, 0726718638, c_cirstea@yahoo.com, cristina_cirstea@inregistrare-marci.ro Cirstea Cristina	Mărci Desene	SRL
29.03.2007	170	CABINET INDIVIDUAL SUSU LILIANA MARIA Brasov, str. Carierei nr.126, cod postal 500216, Tel: 0721220858, liliana.csomos@yahoo.co.uk Susu Liliana Maria	Brevete Mărci Desene	CI
30.03.2007	172	CABINET PROPRIETATE INDUSTRIALA TAVASZI ZOLTAN Bucuresti, Calea Mosilor nr.135, et.7, ap.14, tel: 021.3155969, fax: 021.3155969, tavaszi.zoltan@gmail.com Tavaszi Zoltan	Mărci Desene	CI
30.03.2007	173	CABINET PROPRIETATE INDUSTRIALA CIPRIAN MACOVEI Bucuresti, str. Popa Tatu nr.15, sector 1, mobil: 0723 638 775, e-mail: mmacovei@stalfort.ro Macovei Ciprian Mihail	Mărci	CI
10.04.2007	187	INTELECTA OFFICE S.R.L. Bucuresti, sector 3, str. Patinoarului nr.7, bl. PM50, ap.90, tel: 0788995577, 0744310030, 0722522784, fax: 021.3245250, office@intelecta.ro, www.intelecta.ro Aldea Robert Emilian	Mărci	SRL
16.07.2007	182	PRI INTELLECTUAL PROPERTY SRL București, str. Răspântiilor nr.37, ap.2, 020547, tel: 0728997303, fax 0318 169 608 e-mail: ana.dan@the-pri.com, www.the-pri.com P.A.lic.Dan Ana Nicolina	Mărci	SRL
07.08.2007	177	CABINET INDIVIDUAL ADRIANA DOICIU București, piata Natiunile Unite nr.3-5, bl. C, ap.41, tel: 0722621926, fax: 031.1027304, apazanta@gmail.com Doiciu Adriana	Mărci	CI
07.08.2007	178	CABINET INDIVIDUAL SONIA FLOREA – consiliere p.i. București, calea Moșilor nr.207, bl. 15, ap.5, tel: 2103215, fax: 2100449, sonia.florea@avfloreagheorghe.ro Florea Sonia	Mărci	CI

07.08.2007	179	MOTMARK – I.G. Iasi, str. Cuza Voda nr.12, bl.B, sc.C, ap.7, tel: 0232262076, e-mail: excg@clicknet.ro Motrescu Mihai	Mărci	CI
01.10.2007	183	CABINET INDIVIDUAL P.I. VALENTIN BEREĂ Bucuresti, bd. Carol I, nr.51, ap.26, sector 2, Tel: 4088904, Fax: 4088911, mobil: 0721473317, e-mail: valentin.berea@bulboaca.com Berea Valentin	Mărci Desene	CI
08.10.2007	185	I.P. NEW MARK COMPANY S.R.L. Bucuresti, sector 3, bd. Mircea Voda, nr.37, bl. M29, sc.C, ap.83 Kleininger Toma	Mărci Desene	SRL
01.10.2007	184	CABINET INDIVIDUAL PROPRIETATE INDUSTRIALA ADRIAN TOMESCU Bucuresti, str. Poet Vasile Carlova nr.2, bl. A7 bis, ap.74, tel: 021 2224422, 3217070, fax: 021 2222626, atomescu@buzescu.com, amtomescu@yahoo.com Tomescu Adrian	Mărci	CI
10.10.2007	043	FÂNTÂNĂ RAUL SORIN & ASOCIAȚII SRL Brașov, str. 9 mai, nr.4, sc.D, ap.3 Tel/fax: 0268543657, 0745361270, office@inventii- marci.ro, www.inventii-marci.ro Fântână Raul Sorin	Mărci Desene Brevete	SRL
22.11.2007	189	CABINET VOICU ALEXANDRA București, B-dul Magheru, nr. 9, sc. 2, etaj 9, ap. 89, Sector 1, PO BOX 22-246, Tel/Fax: 021/3153684, alexandra.voicu@upcmail.ro Ing. Voicu Alexandra	Brevete Mărci Desene Topografii	CI
23.11.2007	186	CABINET INDIVIDUAL MARIA HĂISAN Botoșani, calea Națională nr.65, bl. I3, ap.10, tel: 0231534249, mobil: 0728004574, mh20@k.ro Hăisan Maria	Brevete Mărci Desene Topografii	CI
28.02.2008	246	DILIGENS INTELLECTUAL PROPERTY SRL Bucuresti, Piata Natiunile Unite, nr.3-5, bl. A, sc.A, ap.13, sector 4, tel/fax: 0213350718, mobil: 0723276056, e-mail: office@diligens.ro, www.diligens.ro Năstase Cristian	Brevete Mărci Desene	SRL
07.03.2008	190	CABINET MARILENA COMANESCU Bucuresti, str. Muzeul Zambaccian 34, sc. B, ap.3, sector 1, tel: 0722259260, office@cimo.ro, marilena.comanescu@cimo.ro Comănescu Marilena	Brevete Mărci Desene Topografii	CI

27.03.2008	191	CABINET P.I. MARIUS PETROIU Bucuresti, sector 6, alea Bucsenesti nr.3, bl. E11, ap. 46, tel: 0723239409, marius.petroiu@gmail.com Petroiu Marius	Mărci	CI
28.03.2008	192	CABINET P.I. MÎNDÎCANU EMIL București, sector 4, str. Valerian Prescurea nr. 27-29, tel: 0723820750, mindicanu@yahoo.com Mîndîcanu Emil	Mărci	CI
02.06.2008	193	CABINET INDIVIDUAL P.I. TICU JIANU CRISTINA București, sector 5, str. Baltagului nr.11, bl. V67, ap.4, tel: 0722551203, tel/fax: 0213153717, cristina.jianu@xnet.ro Ticu Jianu Cristina	Mărci	CI
25.06.2008	203	AGENTIA DE PROPRIETATE INDUSTRIALA ANDAN SRL Ploiesti, str. Banesti nr.2, bl. 8D, ap.4, tel: 0244535416, fax: 0244535416, mobil: 0722857653, 0748857653, 0729857653, 0722482873 avocat-rotaru@yahoo.com, avocat-adriana@yahoo.com Rotaru Ion, Tudora Adriana Georgiana	Mărci	SRL
01.08.2008	195	TUDOR DANIELA – persoana fizica autorizata Bucuresti, str. Baba Novac nr.11, bl. G17, ap.51, cod postal 031623, Tel./Fax.: 040213240412 Mobil : 0749218326, consultanta@tudordaniela.ro Tudor Daniela	Brevete Mărci Desene	CI
15.08.2008	202	SIDEMO - SIGLE DESENE MODELE SRL Bucuresti, sector 6, str. Sandulesti nr.3, bl. Z40, ap.4, tel/fax: 0214139834, mobil: 0741135012, 0722548381, contact@sidemo.ro, www.sidemo.ro Băisan Cristina Carmen	Mărci Desene	SRL
25.08.2008	197	MILMARK DESIGN SRL Bucuresti, sector 3, alea Rotunda nr.2, bl. H8, ap.38, GSM:0745347813, e-mail : office@markdesign.ro Lucacel Mihaiela	Mărci Desene	SRL
29.08.2008	198	SCHOENHERR INTELLECTUAL PROPERTY S.R.L. București, bd. Dacia nr.30, etaj 4, camera – Echipa Sebastian 01, tel: 0213196790, fax: 0213196791, e.pavel@schoenherr.ro Pavel Sorin Eduard	Brevete Mărci Desene	SRL
24.10.2008	205	ROMARK INTELLECTUAL PROPERTY Bucuresti, Aleea Campul cu flori nr.12, bl. A49, ap.35, sector 6, mobil: 0724755705 Manea Marcela Elena	Mărci Desene	CI

24.10.2008	206	SIGNOLEX TRADEMARK REGISTRATION SRL Miercurea Ciuc, str. Obor nr.52A, biroul nr.1, tel: 0740887334, beata.adam@gmail.com Vigh Beata	Mărci	SRL
26.11.2009	208	P.F.A. Iorgulescu Mariana Constanta, bd. Aurel Vlaicu nr.43, bl. Pc3, ap.32, tel: 0341444888, fax: 0341814940, mobil: 0745259643, e-mail: iorgulescumariana@yahoo.com Iorgulescu Mariana	Mărci Desene	CI
18.02.2009	210	CONSTANTIN & VELICU – INTELLECTUAL PROPERTY SRL Bucuresti, sector 4, str. Trestiana nr.1A, bl. 8A, sc.A, ap.16, Tel: 0314256780, fax: 0314256781, office@candv-ip.ro Constantin Adrian George, Velicu Anca	Brevete Mărci Desene Topografii	SRL
16.03.2009	211	CAVESCU SI ASOCIATII Bucuresti, bd. Iuliu Maniu nr.65, bl.7P, sc.5, ap.158, e-mail: adriancavescu@yahoo.com, office@avocat4u.ro Cavescu Adrian	Mărci Desene	CI
16.03.2009	212	CABINET PROPRIETATE INDUSTRIALA COTRUTA LEONID Bucuresti, str. Vasile Lascar nr.182, bir. Nr.3, leonid.cotruta@gmail.com Cotruta Leonid	Mărci Desene	CI
16.03.2009	213	KeyPI – Cabinet individual de proprietate industrială Bucuresti, str. Arh. Ion Berindei nr.3, bl.OD21A, ap.51, tel: 0722595458, 0766789060, fax: 0216657955, www.keypi.ro, office@keypi.ro, sirbu_tina@yahoo.com Sirbu Cristina Adriana	Mărci	CI
14.05.2009	214	ANACOR – Cabinet de proprietate industrială Bucuresti, bd. Bucurestii Noi nr.51-61, bl.B1, ap.11, tel: 0216678665, mobil: 0726475018, anacor.cpi@gmail.com Endes Corina	Brevete Mărci Desene	CI
14.05.2009	215	Cabinet individual consultanta in proprietate industrială ROBU MARICICA Roman, jud. Neamt, str. Stefan cel Mare, bl.3, sc.C, ap.38, tel: 0333105979, mobil: 0730633391, maricica.robust@yahoo.com Robu Maricica	Brevete Mărci Desene	CI

14.05.2009	216	CABINET DE PROPRIETATE INDUSTRIALA PRISTAVU Piatra Neamt, str. Gral Nicolae Dascalescu 11, bl. T3, sc.F, ap.70, 0745535936, office@cabinetpristavu.ro, www.cabinetpristavu.ro Pristavu Gheorghe	Brevete Mărci Desene	CI
23.06.2009	239	MARCI ȘI DESENE SRL Bucuresti, calea Vitan, nr.8, bl. V51, sc.2, ap.50, tel: 0318055988, mobil: 0722514452, fax: 0318055989, e-mail: avistrati@gmail.com Istrati Ghertrude Ioana	Mărci Desene	SRL
03.08.2009	217	Nicolae Muresan – Cabinet proprietate industriala Bucuresti, str. Cernisoara nr.5, bl.57, sc.2, ap.31, tel: 0724100328, fax: 0359438304, nicolaemuresan@nicolaemuresan.ro, www.nicolaemuresan.ro Muresan Nicolae	Mărci	CI
20.08.2009	220	Cabinet de proprietate industriala Raluca Ardeleanu Bucuresti, str. Ion Tuculescu nr.37, bl.07, ap.29, tel: 0723601875, fax: 0318015023, office@cabinetardeleanu.ro, www.cabinetardeleanu.ro Ardeleanu Raluca	Mărci Desene	CI
27.08.2009	222	Cabinet proprietate industriala Claudia Monica Frisch Bucuresti, sos.Pantelimon nr.243, bl.52, ap.18, tel/fax: 0212554095, mobil: 0722450955, 0768625929 email: claudiamonicafrisch@yahoo.com Frisch Claudia Monica	Mărci	CI
27.08.2009	223	Cabinet individual Olivia Iordanescu Bucuresti. Str. Capitan Vijelie nr.20, tel: 0740303142, olivia.iordanescu@scaiordanescu.ro Iordanescu Olivia	Mărci	CI
29.09.2009	225	Cabinet individual proprietate industriala Paunet Alexandrina Iasi, spl. Bahlui, nr.29, bl. B5, sc.A, ap.7 Tel: 0726737527 Paunet Alexandrina	Brevete Mărci Desene	CI
09.10.2009	228	COSMOVICI SI ASOCIATII SRL Bucuresti, OP 77, CP 216, www.cosmovici.ro, cosmovici@cosmovici.ro Cosmovici Paul	Brevete Mărci Desene	SRL

29.10.2009	226	Cabinet de proprietate industrială Simona Jeflea Sibiu, loc. Sura Mare, str. Primaverii nr.17, tel: 0743-013532; 0745-347680, simona.jeflea@esarom.ro	Mărci	CI
20.11.2009	234	DENNEMEYER & ASSOCIATES SRL Brasov, str. Matei Basarab nr.2, etaj 1, tel: 0268412979, fax: 0268412965, gionus@dennemeyer.com, www.dennemeyer-law.com Ionus Mihaela Geraldine	Mărci Desene	SRL
22.12.2009	229	Cabinet individual de proprietate industrială Narcisa Gavrila Piatra Neamt, str. Petru Rares nr.43, bl.C1, ap.2, tel: 0745019497, 0723515313, e-mail: narcisa_gavrila@yahoo.com Gavrila Narcisa	Mărci Desene	CI
25.01.2010	232	Cabinet de proprietate industrială Chifor Claudia Bucuresti, bd. Pache Protopopescu nr.25, et.5, tel: 0318250434, fax: 0318250342, e-mail: chifor.claudia@yahoo.com Chifor Claudia	Mărci	CI
25.02.2010	233	CABINET PROPRIETATE INDUSTRIALA MANTA VICTOR PAUL Bucuresti, str. Slt. Zaharia nr.4, et.2, ap.3, tel: 0213132810, mobil: 0722467950, fax: 0213132810, manta.paul@gmail.com, paulmanta@yahoo.com Manta Victor Paul	Mărci	CI
30.03.2010	236	NASTASE MIRELA BIANCA PERSOANA FIZICA AUTORIZATA Bucuresti, str. Zboina Neagra nr.8-10, bl. 91-95, ap.83, tel: 0722143661, mirela.nastase@yahoo.com Nastase Mirela Bianca	Mărci	CI
09.04.2010	237	Cabinet proprietate industrială Ilie Cimpoiu Bucuresti, Aleea Platanului nr.1, bl. A32, sc.1, ap.21, tel: 031 1060039, mobil: 0722444580, e-mail: ilie_cimpoiu@yahoo.com Cimpoiu Ilie	Mărci	CI
04.06.2010	238	Cabinet individual proprietate industrială Pușcașu Denisa Bucuresti, str. Raul Doamnei nr.5, bl.C4, sc.E, ap.199, mobil: 0740111620, tel: 0213236050, fax: 0213636051, e-mail: puscasu.denisa@yahoo.com, denisa.puscasu@gmail.com	Mărci	CI

15.07.2010	240	CHIUARIU SI ASOCIATII – CONSILIERE IN PROPRIETATE INTELECTUALA Bucuresti, bd. Aviatorilor nr.52, et.3, sector 1, Tel/fax: 0213161074, 0213161075, Tel: 0722554460, Ileana.florea@chiuariulawyers.ro, ip@chiuariulawyers.ro Florea Ileana Maria	Brevete Mărci Desene	SRL
23.07.2010	242	Cabinet individual Paul George Buta Bucuresti, bd. Mircea Voda, nr. 35, bl. M27, ap. 17, tel: 021.3211234, fax: 021.3211253, e-mail: paul.but@asdpi.ro Buta Paul George	Brevete Mărci Desene Topografii	CI
07.09.2010	243	MARK TO MARK INTELLECTUAL PROPERTY OFFICE SRL Bucuresti, sector 4, str. Huedin nr.12, bl. D20, sc.4, ap.53, mobil: 0745120402, tel: 0212100415, fax: 0212100314, magda.bolintineanu@marktomark.com Bolintineanu Magdalena	Mărci Desene	SRL

AGENȚIILE SPECIALIZATE ÎN PROPRIETATE INDUSTRIALĂ
care funcționează începând cu luna martie 2011

Data înființării	Nr. registru agenții	Denumirea completă a cabinetului/agenției Adresa Consilieri cu drept de practică	Domenii	Statut juridic
18.12.1997	024	AGENȚIE DE PROPRIETATE INDUSTRIALĂ ȘI TRANSFER TEHNOLOGIC « STOIAN IOAN » Roman, Bd. Republicii, bl. 46, sc. C, ap. 35, cod 611127, jud. Neamț, Tel/Fax : 0233/741268, GSM : 0745 643738, istoian@engineer.com Stoian Ioan	Brevete Mărci Desene	CI
21.04.2005	129	BRANDYNAMICS AGENTIE DE PROPRIETATE INDUSTRIALA S.R.L. Piatra Neamt, bd. Republicii nr.13, etaj 2, cam.19-20 Tel/fax: 0233/232452, 0747251502, 0756070271, Cluj Napoca, str. Inocentiu Micu Klein, nr.8, tel/fax: 0364102070, 0744143965 office@brandynamics.ro, www.brandynamics.ro, www.registered.ro Pantilimon Mihai, Bran Laura Gabriela	Mărci Desene	SRL
16.01.2008	188	CABINET INDIVIDUAL PROPRIETATE INDUSTRIALA IULIA BURBEA Bucuresti, sector 1, str. Stirbei Voda nr.105, bl.24B, ap.4, tel: 0726375412, iuliad_bis@yahoo.com Burbea Milescu Iulia Adriana	Mărci Desene	CI
10.11.2010	244	CABINET PROPRIETATE INDUSTRIALA TUDOR ICLANZAN Timisoara, Piața Victoriei nr.5, sc. D, ap.2, tel :0256.403000, fax : 0256.403021, ticlanzan@eng.upt.ro Iclanzan Tudor	Brevete Mărci Desene Topografii	CI

LISTA CONSILIERILOR ÎN PROPRIETATE INDUSTRIALĂ, MEMBRI AI CAMEREI NAȚIONALE
A CONSILIERILOR ÎN PROPRIETATE INDUSTRIALĂ DIN ROMÂNIA, AUTORIZAȚI PENTRU
DOMENIUL DESENELOR ȘI MODELELOR pentru luna martie 2011

Nume și Prenume/ Nr. din Reg. Nat	Denumirea societății Adresa societății	Societate cu obiect de activitate propr.ind.
ACSINTE PAULA- ADRIANA 2000-1160	CABINET ACSINTE PAULA ADRIANA București, str. Maior Coravu Ion, nr.1-7, bl.C4, ap.85, Tel/fax : 021/2507396, GSM : 0723 317631 e-mail : paula@legalservices.ro	DA
ALAN LILIANA 1994-1037	CABINET PROPRIETATE INDUSTRIALA ALAN LILIANA Sat Otvesti nr.183B, jud. Timis, 0724250467, e-mail: cabinet.alan@yahoo.com	DA
ALECU FLORIN BOGDAN 2005-1394	CABINET INDIVIDUAL PROPRIETATE INDUSTRIALA ALECU BOGDAN Bacau, str. Lucretiu Patrascanu nr.2, sc.B, ap.2, Tel/fax: 0334407577, Mobil: 0740274741, office@marcidesene.ro, www.marcidesene.ro	DA
ANDRONACHE PAUL 2003-1216	ECOINTELLECT CABINET INDIVIDUAL ANDRONACHE PAUL București, aleea Compozitorilor nr. 1, bl.E21, et.6, ap.35, sect 6, Tel/Fax: 021/7250069, GSM: 0722741043, 0727476335 e-mail: paul.andronache@clicknet.ro, paul_andronache@yahoo.com	DA
ANGHEL LUMINIȚA DOINA 1993-1020	CABINET DE PROPRIETATE INDUSTRIALA ANGHEL LUMINIȚA DOINA București, Str. Gherghitei Nr.1, Bl.94B, Sc. B, Ap.76, Sector 2, Fax: 031.4013777, GSM : 0723301706, 0743218219 e-mail : anghel.doina@rdslink.ro, anghel2na@yahoo.com, anghel2na@gmail.com	DA
APETROAIE HORATIU TUDOR 2005-1400	AGENTIE DE PROPRIETATE INDUSTRIALA HORATIU APETROAIE Bucuresti, str. Faurei nr.1, bl.P11, ap.228, Mobil: 0722302801, e-mail: horatiuat@xnet.ro	DA
APOSTOL SALOMIA 1999-1127	PERSOANĂ FIZICĂ Galați, Str. Reg. 11 Siret nr. 15, bl. E4, ap. 54, Tel/fax: 0236/436437 GSM 0766765027, saly_apostol@yahoo.com	DA
ARDELEANU RALUCA 2009 - 1693	Cabinet de proprietate industrială Raluca Ardeleanu Bucuresti, str. Ion Tuculescu nr.37, bl.07, ap.29, tel: 0723601875, fax: 0318015023, office@cabinetardeleanu.ro, www.cabinetardeleanu.ro	DA

AXENTE ELENA 1999-46/1	INTEL PROTECT S.R.L. Braşov, Str. M. Kogălniceanu, nr. 20, bloc 1k, sc. C-D, Tel: 0268/412567, Fax: 0268/477333, GSM: 0722 464314, e-mail:intelprotect@ccibv.ro;	DA
BACIU ANA MARIA 2004-1325	NESTOR NESTOR DICULESCU KINGSTON PETERSEN – CONSILIERE ÎN P.I. S.R.L. Bucureşti, sector 1, sos. Bucuresti Ploiesti, nr.1A, Bucharest Business Park, corp A, et.4, Mobil: 0722256758, Tel: 021/2011200, ana-maria.baciu@nnkp.ro	DA
BARBU MIRCEA 1994-1042	PERSOANĂ FIZICĂ Bucureşti, Sos.lancului nr.21, bl.106A, sc.b, ap.73, sect.2, Tel/Fax: 021/6536608, 0724.834.010 e-mail: bmircea@mailbox.ro	DA
BĂDĂRĂU ADINA ADRIANA 2006-1494	NESTOR NESTOR DICULESCU KINGSTON PETERSEN – CONSILIERE ÎN P.I. S.R.L. Bucureşti, sector 1, sos. Bucuresti Ploiesti, nr.1A, Bucharest Business Park, corp A, et.4, Tel: 021/2011200, fax: 0212011210, e-mail: adina.badarau@nnkp.ro	DA
BĂISAN CRISTINA CARMEN 2008-1569	SIDEMO - SIGLE DESENE MODELE SRL Bucuresti, sector 6, str. Sandulesti nr.3, bl. Z40, ap.4, tel/fax: 0214139834, mobil: 0741135012, 0722548381, contact@sidemo.ro, www.sidemo.ro	DA
BĂLAN GHEORGHÎĂ 1992-1	RODALL-AGENȚIE DE PROPRIETATE INDUSTIALĂ SRL Bucureşti, Str. Polonă nr. 115, bl. 15, Sc.A,Et.4, ap. 19 sect. 1, Tel: 021/2108342, GSM: 0722 652111, Fax: 021/2105794, rodall@b.astral.ro	DA
BELCIU DELIA MIHAELA 2008-1578	NESTOR NESTOR DICULESCU KINGSTON PETERSEN – CONSILIERE ÎN P.I. S.R.L. Bucureşti, sector 1, sos. Bucuresti Ploiesti, nr.1A, Bucharest Business Park, corp A, et.1 camerele 9 si 10, tel: 0212011200, fax: 0212011210, e-mail : delia.belciu@nnkp.ro	DA
BENGA BOGDAN FLORIN 2005-1407	INTELLEXIS SRL Bucuresti, 030231, bd. Hristo Botev nr.1, etaj 3, camera 37, Tel/fax: 021.3103042, mobil: 0723300147, contact@intellexis.ro bogdanbenga@xnet.ro	DA
BEREA VALENTIN 2006-1495	CABINET INDIVIDUAL P.I. VALENTIN BEREA Bucuresti, bd. Carol I, nr.51, ap.26, sector 2, Tel: 4088904, Fax: 4088911, mobil: 0721473317, e-mail: valentin.berea@bulboaca.com	DA

BICU CRISTINA MĂDĂLINA 2003-1308	WEIZMANN ARIANA & PARTNERS AGENTIE DE PROPRIETATE INTELLECTUALA SRL Bucuresti, str. Aleea Trestiana, nr.4, bl.20, sc.B, ap.72, tel: 0213274978, fax: 0213227689, mobil: 0724260277, e-mail: office@branduri.ro, www.branduri.ro	DA
BODOMOI OTILIA FLORENTINA 2008-1573	INVENTA - AGENTIE DE PROPRIETATE INTELLECTUALA S.R.L. București, Bdul Corneliu Coposu, nr. 7, bl. 104, sc.2, etaj 1, ap.31, sector 3, Tel : 021/3200285, Tel/Fax : 021/3228325, inventa@mark-patent.ro	DA
BOLINTINEANU MAGDALENA GABRIELA 2008-1597	MARK TO MARK INTELLECTUAL PROPERTY OFFICE SRL Bucuresti, sector 4, str. Huedin nr.12, bl. D20, sc.4, ap.53, mobil: 0745120402, tel: 0212100415, fax: 0212100314, magda.bolintineanu@marktomark.com	DA
BORLAN T. RADU 2000-1161	PATENTMARK S.R.L. București str. Dr. N. Turnescu nr. 2, sector 5, Tel: 021/3121669, Fax: 021/2233963, e-mail:stema@pcnet.ro	DA
BOZIOREANU MARIUS ADRIAN 2000-1165	CONS INTEL BMA CABINET CONSULTANȚĂ Buzău, Cart, Dorobanti 2, bl.D2, et.1, ap.5 CP 8, OP1, Mobil : 0745086588, Fax : 0238/719619, marius-bozio@yahoo.com	DA
BOZOCEA GINA VIOLETA 2003- 1222	WEIZMANN ARIANA & PARTNERS AGENTIE DE PROPRIETATE INTELLECTUALA SRL Brasov, str.M.Kogalniceanu nr.17, bl.C4, et.7, biroul 22, 0723204268 , tel/fax : 0268/315046, office@inregistrare-marci.ro	DA
BRAN LAURA GABRIELA 2004 - 1336	BRANDYNAMICS AGENTIE DE PROPRIETATE INDUSTRIALA S.R.L. Cluj Napoca, str. Inocentiu Micu Klein, nr.8 Tel/fax: 0364/102070, 0744143965, laura.bran@brandynamics.ro	DA
BROJBOIU DUMITRU ADRIAN FLORINEL 1995-1067	BROJBY PATENT INNOVATION Pitești, Bd. Republicii, bl.212,sc. D, ap.11, jud.Argeș, cod 110176, Tel/Fax.: 0348/412529, GSM: 0745 143095,adrian_brojboiu@yahoo.com	DA
BUCȘĂ GHEORGHE 2005-1391	INVENTA - AGENTIE DE PROPRIETATE INTELLECTUALĂ S.R.L. București, Bdul Corneliu Coposu, nr. 7, bl. 104, sc. 2, et. 1 ap. 31,sector 3, Tel: 021/3200285, Fax: 021/3228325, e-mail: inventa@mark-patent.ro	DA

BURBEA MILESCU IULIA ADRIANA 2005-1379	CABINET INDIVIDUAL PROPRIETATE INDUSTRIALA IULIA BURBEA Bucuresti, sector 1, str. Stirbei Voda nr.105, bl.24B, ap.4, tel: 0726375412, iuliad_bis@yahoo.com	DA
BURȚILĂ IOAN 1993-1022	MILENIUL 3 Agenție de Proprietate Industrială S.R.L. Pascani, Str. Moldovei nr. 10, bloc Crinul, sc. A, Ap. 28, Tel/Fax: 0232/719190; GSM: 0740 820582	DA
BUTA PAUL GEORGE 2010 - 1704	Cabinet individual Paul George Buta Bucuresti, bd. Mircea Voda, nr. 35, bl. M27, ap. 17, tel: 021.3211234, fax: 021.3211253, e-mail: paul.butas@asdpi.ro	DA
BUZLEA ELISABETA 1993-25	INTELECT S.R.L. Oradea, B-dul Dacia nr. 48, Bl. D10, Ap.3, OP 9-CP128, Tel 0259/453847, Fax:0259/268094 GSM: 0745 040831, e-mail: info@intelect.ro	DA
BUZLEA MIRCEA VALENTIN 2003- 1234	INTELECT S.R.L. Oradea, B-dul Dacia nr. 48, Bl. D10, Ap.3, OP9-CP128, Tel 0259/453847, Fax:0259/268094 e-mail: info@intelect.ro	DA
BUZLEA NARCISA FLORICICA 2003- 1235	INTELECT S.R.L. Oradea, B-dul Dacia nr. 48, Bl. D10, Ap.3, OP9-CP128, Tel 0259/453847, Fax:0259/268094 e-mail: info@intelect.ro	DA
CAVESCU ADRIAN 2008-1609	CAVESCU SI ASOCIATII Bucuresti, bd. Iuliu Maniu nr.65, bl.7P, sc.5, ap.158 e-mail: adriancavescu@yahoo.com, office@avocat4u.ro	DA
CÂMPEAN GHEORGHE- GEORGEL 1996-1087	CABINET INDIVIDUAL CAMPEAN GHEORGHE GEORGEL Campina, str. Dr. Constantin Istrati nr.52, bl.3, ap.5, Tel: 0244/335207, mobil: 0729902117, e-mail: george_campean@yahoo.com	DA
CAMPEANU IOANA AURA 2005-1409	SC PETOSEVIC SRL București, Intrarea Camil Petrescu nr.1, Tel: 021/3057996, Fax: 021/3145481, e-mail: aura.campeanu@petosevic.com	DA
CECIU GABRIELA 1994-1045	CABINET "CECIU GABRIELA" CONSULTANȚĂ ÎN DOMENIUL PROPRIETĂȚII INTELLECTUALE 300024 Timișoara, Str. Martir Leonida Banciu, nr. 6, sc. A, ap. 110, jud. Timis, Tel/Fax: 0256/494846; GSM: 0745 388 039, e-mail: gabrielaceciu@hotmail.com	DA

CHISTRUGA VICTORIA 2008-1590	ATELIERELE CFR GRIVIȚA S.A. Str. Calea Griviței nr.359, tel: 0212240913, fax: 0212241736, e-mail: office@grivita.ro	NU
CIRSTEA CRISTINA 2004-1346	ARIANA BRAND EXPERT SRL Craiova, str. Mihail Kogalniceanu nr.20, jud. Dolj, 0726718638, c_cirstea@yahoo.com, cristina_cirstea@inregistrare-marci.ro	DA
CIUDA-BERIVOE ANCA 1996-41	INTELLECTUAL PROPERTY OFFICE SRL București, Str. Alexandru Moruzzi nr. 6, bl. B6, sc. 2, et. 8, ap. 62, sector 3; Tel/Fax: 021/3262388, GSM : 0745 094241, office@ipoffice.ro	DA
CIUPAN CORNEL 2003-1310	CABINET DE PROPRIETATE INDUSTRIALĂ CIUPAN CORNEL Cluj Napoca, Str. Mestecenilor nr.6, bl. 9E, ap.2, Tel: 0264/524425; 0264/415051, Fax: 0264/415054, e-mail: cornel.ciupan@muri.utcluj.ro	DA
COCOLOI OANA 2003- 1263	CABINET OANA COCOLOI București, Drumul Taberei nr.120, bl. OD1, sc.5, ap. 189, sector 6, Tel : 021/7450757, GSM : 0730557744, e-mail : oana_cocoloi@yahoo.com	DA
COCOȘ ȘTEFAN 2010 - 1703	ROMINVENT S.A. București, Str. Ermil Pangratti nr. 35, et.1, sector 1, Tel: 021/2312515, 2312541, Fax: 021/2312550, 2312454, e-mail: scocos@rominvent.ro	DA
CODRESCU ANDREEA 2008-1579	NESTOR NESTOR DICULESCU KINGSTON PETERSEN – CONSILIERE ÎN P.I. S.R.L. București, sector 1, sos. Bucuresti Ploiesti, nr.1A, Bucharest Business Park, corp A, et.1 camerele 9 si 10, tel: 0212011200, fax: 0212011210, andreea.codrescu@nnkp.ro	DA
COJOCNEAN MARIA RODICA 2003- 1241	INTELMMI CONSULT SRL Tg. Mures, str. Sânguinței nr.39, ap.12, cod poștal 540543, Tel/fax: 0365 401839, mobil: 0745303867, cojocnean_maria@yahoo.com	DA
COLAN CRISTIAN IONUT 2005-1418	CABINET PROPRIETATE INDUSTRIALA C.I. COLAN București, str. Mihai Eminescu nr.128-130, ap.17, sect.2, tel: 021.6190308, fax: 021.6190309, ionut.colan@cbea.ro	DA
COMĂNESCU MARILENA 2003-1277	CABINET MARILENA COMANESCU Bucuresti, str. Muzeul Zambaccian 34, sc. B, ap.3, sector 1, tel: 0722259260, office@cimo.ro, marilena.comanescu@cimo.ro	DA

COMĂNESCU NADIA VASILICA 2003- 1242	PFIZER ROMANIA SRL Bucuresti, Splaiul Independentei nr.179, sector 5, cod 050099, Tel: 021/2072800, Fax: 021/2072801, nadia.comanescu@pfizer.com	NU
CONSTANDA CECILIA MĂDĂLINA 2003-1304	WEIZMANN ARIANA & PARTNERS AGENTIE DE PROPRIETATE INTELLECTUALA SRL Bucuresti, str. Aleea Trestiana, nr.4, bl.20, sc.B, ap.72, tel: 0213274978, fax: 0213227689, mobil: 0724260277, e-mail: office@branduri.ro, www.branduri.ro	DA
CONSTANTIN ADRIAN GEORGE 1999-1148	CONSTANTIN & VELICU – INTELLECTUAL PROPERTY SRL Bucuresti, sector 4, str. Trestiana nr.1A, bl. 8A, sc.A, ap.16, Tel: 0314256780, fax: 0314256781, office@candv-ip.ro	DA
COSMOVICI PAUL 2009-1654	COSMOVICI SI ASOCIATII SRL Bucuresti, OP 77, CP 216, www.cosmovici.ro, cosmovici@cosmovici.ro	DA
COSTINESCU PETRU 1998-1125	PETRU COSTINESCU-DICOSTI București, Str. Viorele nr. 30, bl. 20A, ap. 23, sector 4, OP 44 – CP5, Tel : 021/3303162, Fax : 021/330473 e-mail : petrucostinescu.dicosti@gmail.com	DA
COȘESCU CAMELIA 1999-46/2	M.D.P. RIGHTS AGENCY SRL Brasov, str. Lunga nr.270, cod postal 500450, Tel: 0268/440100, 440313; Fax: 0268/440221, Mobil: 0744355100, e-mail: office@mdp-rights-agency.ro www.mdp-rights-agency.ro	DA
COTRUTA LEONID 2006-1533	CABINET PROPRIETATE INDUSTRIALA COTRUTA LEONID Bucuresti, str. Vasile Lascar nr.182, bir. Nr.3, leonid.cotruta@gmail.com	DA
CSAPO MARTINESCU ERNEST 1995-1072	ROMBAT SA Bistrița, Drumul Cetatii nr.6 Tel. 0263/234011,Fax :0263/234010, e-mail: erni@rombat.ro	NU
DANCIU IOAN 2004 - 1373	NOWAPATENT SRL Medias, str. Lotru, nr.4, bl.92, ap.1 Tel : 0269/841373 ; 833273 GSM : 0744556074 Fax : 0269/833273, e-mail : nowapatent@birotec.ro, office@nowapatent.ro	DA
DRAGULIN IOANA 2005-1385	ROMINVENT S.A. București, Str. Ermil Pangratti nr. 35, et.1, sector 1, Tel: 021/2312515, 2312541, Fax: 021/2312550, 2312454, e-mail: office@rominvent.ro	DA

DUMITRESCU ARTEMIS SORINA 2003- 1250	ROMINVENT S.A. București, Str. Ermil Pangratti nr. 35, et.1, sect.1 Tel: 021/2312515, Fax: 021/2312550 e-mail:adumitrescu @rominvent.ro	DA
DUMITRESCU OANA IRINA 2005 - 1434	INNOVIS INTELLECTUAL PROPERTY Bucuresti, Calea Rahovei nr.217, bl.12, ap.60, Mobil: 0741572398, e-mail: office@innovis.ro	DA
ENDES CORINA 2007-1546	ANACOR – Cabinet de proprietate industriala Bucuresti, bd. Bucurestii Noi nr.51-61, bl.B1, ap.11, tel: 0216678665, mobil: 0726475018, anacor.cpi@gmail.com	DA
ENE MARILENA 2003- 1253	ENE & ASOCIATII – PROPRIETATE INDUSTRIALA SRL Bucuresti, str. George Valentin Bibescu nr.20-22, bl.11/1, sc.3, ap.8, Tel: 0722558957, fax: 021.2300175, marilena.ene@ratiu.ro	DA
ENE SILVIA 2000-1159	CABINET M. OPROIU – CONSILIERE ÎN PROPRIETATE INTELECTUALĂ București, Str. Popa Savu, nr. 42, parter, sector 1. Tel : 021/2602833, 021/2602834, Fax : 021/2602835, 021/2602836, CP : 2-229, e-mail : office@oproiu.ro	DA
ENESCU LUCIAN 1992-7	ROMINVENT S.A. București, Str. Ermil Pangratti nr. 35,et.1, sector1, Tel: 021/2312515, 2312541, Fax: 021/2312550, 2312454, e-mail: office@rominvent.ro	DA
ENESCU MIRUNA 2003- 1254	ROMINVENT S.A. București, Str. Ermil Pangratti nr. 35, et.1, sect.1 Tel: 021/2312515, Fax: 021/2312550 e-mail : menescu@rominvent.ro	DA
FAIGHENOV MARIOARA 1995-1063	AGENȚIE DE PROPRIETATE INTELECTUALĂ ȘI TRANSFER DE TEHNOLOGIE-AGPITT-SRL București, B-dul Libertății nr. 12, bl.113, sc.2, et.3, ap.28, sector 4; CP 42-106, Tel: 021/3177693; Fax : 021/3177584 ; GSM : 0744 293552 ; 0724539752 e-mail :faighenov@xnet.ro; office@agpitt.ro	DA
FĂNTÂNĂ RAUL-SORIN 1994-23	FĂNTÂNĂ RAUL SORIN & ASOCIAȚII SRL Brașov, str. 9 mai, nr.4, sc.D, ap.3 Tel/fax: 0268543657, office@inventii-marci.ro, www.inventii-marci.ro	DA
FIERĂSCU COSMINA- CATRINEL 1996-42	ROMINVENT S.A. București, Str. Ermil Pangratti nr. 35, et.1, sect.1 Tel: 021/2312515, Fax: 021/2312550 e-mail: cfierascu@rominvent.ro	DA

FLOREA ILEANA MARIA 2003- 1258	CHIUARIU SI ASOCIATII – CONSILIERE IN PROPRIETATE INTELECTUALA Bucuresti, bd. Aviatorilor nr.52, et.3, sector 1, Tel/fax: 0213161074, 0213161075, Tel: 0722554460, Ileana.florea@chiuariulawyers.ro, ip@chiuariulawyers.ro	DA
FRISCH CRINA NICOLETA 2000-1172	FRISCH & PARTNERS SRL Bucuresti, str. Ceasornicului, nr.7, sector 1, cod 14111, tel: 0213101165, fax: 0213130130, Mobil: 0722212480, office@frisch.ro, crina.frisch@frisch.ro	DA
FUCIU ANIȘOARA 2003-1259	CABINET ANI FUCIU SRL Com.Snagov, Bloc P53, sc.A, ap.1, jud.Ilfov, Tel: 021/3106399, Fax: 021/3106398, GSM: 0744370196, e-mail: ani.fuciu@consilier-marci.ro	DA
FULEA MARIA 1995-1076	EURORESSOURCES SRL Medias, str. Ion Creangă, nr.4, ap.6, Tel: 0269/843504, Fax: 0269/824812	DA
GAVRIL NICULINA 2001-1211	CABINET N. D. GAVRIL S.R.L. București, Str. Ștefan Negulescu nr. 6A, sector 1, Tel./fax : 021/2302882, 0213165492, GSM :0722983520, e-mail : gavrilnin@yahoo.com cabinetgavril@yahoo.com	DA
GAVRILA NARCISA 2009 - 1698	Cabinet individual de proprietate industrială Narcisa Gavrilă Piatra Neamt, str. Petru Rares nr.43, bl.C1, ap.2, tel: 0745019497, 0723515313, e-mail: narcisa_gavrila@yahoo.com	DA
GAVRILIU ANA-CORINA 1993-1031	BIOTEHNOS S.A. Otopeni, Str. Gorunului nr.3-5, Tel: 031.7102402, 0317102383, Fax: 031.7102400, GSM : 0723302092, corinagav@hotmail.com	NU
GĂVENEA MIHAELA 2005-1437	SOCIETATE CIVILA PROFESIONALA LEGAL2M Bucuresti, str. George Enescu nr.7, et.4, ap.23, mobil: 0728836880, fax: 021.3154462, mihaela.gavenea@legal2m.com	DA
GHENU MIHAELA 1993-15	ROMINVENT S.A. București, Str. Ermil Pangratti nr. 35, et.1, sect.1 Tel: 021/2312515, Fax: 021/2312550 e-mail: mghenu@rominvent.ro	DA
GHÎȚĂ CONSTANTIN 1992-13	CONSTANTIN GHÎȚĂ OFFICE SRL Timișoara, Str. Take Ionescu nr. 24-28, sc. B ap. 2 Jud.Timiș, Tel/Fax: 0256/435976, GSM: 0744 162462, e-mail: ghita@ghitaconstantin.ro	DA

GRECU ELENA 2005 - 1382	NOMENIUS S.R.L. Bucuresti, sector 6, str. G.M. Zamfirescu nr.46, bl.22A, sc.1, ap.11, camera 1, elena.grecu@nomenius.ro	DA
HARSANY ALEXANDRU 2003-1251	NESTOR NESTOR DICULESCU KINGSTON PETERSEN – CONSILIERE IN P.I. S.R.L. București, sector 1, sos. Bucuresti Ploiesti, nr.1A, Bucharest Business Park, corp A, et. 1, camerele 9 si 10, Tel : 021/2011200, Fax : 021/2011210, GSM : 0722203934, e-mail : alexandru.harsany@nnkp.ro	DA
HAȘIU ALEXANDRA 1999-57	ROMINVENT S.A. București, Str. Ermil Pangratti nr. 35, et.1, sect.1, Tel: 021/2312515, 2312541, Fax: 021/2312550, 2312454, e-mail: ahasiu@rominvent.ro	DA
HĂISAN MARIA 2000-1202	CABINET INDIVIDUAL MARIA HĂISAN Botoșani, calea Natională nr.65, bl. I3, ap.10, tel: 0231534249, mobil: 0728004574, mh20@k.ro	DA
IACOBINI ANCA SVETLANA 2003- 1262	IACOBINI&CO, CONSILIERI IN DREPTUL DE PROPRIETATE INDUSTRIALA SRL Bucuresti, Calea Mosilor, nr.258, bl. 4bis, ap.22, sector 2, Tel : 021/2104690 ; Fax : 021/2104793 E-mail : asimri@yahoo.com	DA
IACOBINI MIHNEA RĂZVAN 2003- 1261	IACOBINI&CO, CONSILIERI IN DREPTUL DE PROPRIETATE INDUSTRIALA SRL București, Calea Mosilor, nr.258, bl. 4bis, ap.22, sector 2, Tel : 021/2104690 ; Fax : 021/2104793 E-mail : asimri@yahoo.com	DA
ICLANZAN TUDOR ALEXANDRU 2005-1442	CABINET PROPRIETATE INDUSTRIALA TUDOR ICLANZAN Timisoara, Piața Victoriei nr.5, sc. D, ap.2, tel :0256.403000, fax : 0256.403021, ticlanzan@eng.upt.ro	DA
IOACĂRĂ VALENTIN 1999-50	ROVALCONS SRL -AGENȚIE DE PROPRIETATE INTELECTUALĂ Câmpina, Str. Orizontului, nr.1, bl. R10, ap.27, Jud. Prahova, Tel/Fax: 0244/371390; GSM : 0722 540580 e-mail: rovalcons@xnet.ro	DA
ION COSTIN	A.G.V. –AGENTIE DE PROPRIETATE INDUSTRIALA SRL Bucuresti, sector 1, str. Clucereasa Elena nr.67, tel/fax: 0216664311, mobil: 0744369265, ion.costin@yahoo.de	DA
ION DAN ADRIAN 2003-1260	CABINET PROPRIETATE INDUSTRIALA – IONDA Bucuresti, 010577, Calea Dorobantilor nr.126-130, bl.8, ap.50, Tel/fax: 021/2316549, Mobil: 0722687982 e-mail: ionda@rdsmail.ro	DA

ION RODICA-COCUȚA 1993-1032	CABINET DE PROPRIETATE INDUSTRIALĂ "BIONPI" București, 010577, Calea Dorobanților 126-130 Bl. 8, et. 9 Ap. 50 sector 1, cod 010577, Tel/Fax: 021/2316549, 031/8054616 GSM: 0723 187944, 0746184697 e-mail: bionpi@rdsmail.ro, bionpi@hotmail.com	DA
IONUS MIHAELA GERALDINE 2009-1664	DENNEMEYER & ASSOCIATES SRL Brasov, str. Matei Basarab nr.2, etaj 1, tel: 0268412979, fax: 0268412965, gionus@dennemeyer.com, www.dennemeyer-law.com	DA
IORGULESCU MARIANA 2008-1607	P.F.A. Iorgulescu Mariana Constanta, bd. Aurel Vlaicu nr.43, bl. Pc3, ap.32, tel: 0341444888, fax: 0341814940, mobil: 0745259643, e-mail: iorgulescumariana@yahoo.com	DA
ISOC DORIN 1994-1052	INTEGRATOR CONSULTING SRL Cluj Napoca, Str. Dunării nr. 25 blC1 ap5,jud. Cluj Tel/Fax: 0264/442817, GSM : 0745235585 e-mail : dorin.isoc@yahoo.com, integrator.consulting@yahoo.com	DA
ISTRATI GHERTRUDE IOANA 2008 - 1608	MARCI ȘI DESENE SRL Bucuresti, calea Vitan, nr.8, bl. V51, sc.2, ap.50, tel: 0318055988, mobil: 0722514452, fax: 0318055989, e- mail: avistrati@gmail.com	DA
ITU TEODORA 2003-1268	CONINFO S.R.L. Târgu Mures, str. Lacrimioarea nr.9,Tel:0265/210138, Fax: 0265/210109, Mobil: 0729618641 e-mail: teodora@coninfo.ro, office@coninfo.ro	DA
IVANCA GAVRIL 2004-1357	CABINET PROPRIETATE INDUSTRIALA ARINOVA Arad, 310151, str. Coriolan Petreanu, nr.28, Tel/fax: 0257/255842, mobil: 0744246562, info@arinova.ro	DA
IVANCA MARIA ELISAVETA 1993-1033	AGENȚIA DE PROPRIETATE INDUSTRIALĂ "LABIRINT" Arad, Str. Coriolan Petreanu nr. 28, Tel/Fax: 0257/255842, GSM: 0722 458129 e-mail: info@labirint.ro	DA
IVĂNESCU GABRIEL DAN 1996-1091	CABINET INDIVIDUAL- IVANESCU GABRIEL DAN Brașov, Str. Al. I. Cuza nr. 58 ap. 5, tel: 0268471650, fax: 0368816013, GSM: 0722 248415, e-mail: dan.ivanescu@clicknet.ro	DA

JOIȚOIU ANDREEA SIMONA 2000-1197	ROMINVENT S.A. București, Str. Ermil Pangratti nr. 35, et.1, sect.1, Tel: 021/2312515, 2312541, Fax: 021/2312550, e-mail : ajoitoiu@rominvent.ro	DA
KLEININGER TOMA 2005-1423	I.P. NEW MARK COMPANY S.R.L. Bucuresti, sector 3, bd. Mircea Voda, nr.37, bl. M29, sc.C, ap.83	DA
LARION ELISABETA- SONIA 1992-9	ROMINVENT S.A. București, Str. Ermil Pangratti nr. 35, et.1, sect.1 Tel: 021/2312515, Fax: 021/2312550, mobil: 07 44 37 37 37, sonia.larion@gmail.com e-mail: office@rominvent.ro	DA
LAZĂR ELENA 1997-28	CABINET DE PROPRIETATE INDUSTRIALĂ Buzău, Str.Unirii, Bl.16C,Et.3, Ap. 12, cod 120013, OP 1, CP 52, Tel./Fax: 0238 724262 GSM: 0723 328633, cpielena@recomplast.com	DA
LUCĂCEL MIHAIELA 2003- 1288	MILMARK DESIGN SRL Bucuresti, sector 3, aleea Rotunda nr.2, bl. H8, ap.38, GSM:0745347813, e-mail : office@markdesign.ro	DA
MACAMETE ELENA 1992-1003	ICPE CA București, Splaiul Unirii 313, sect. 3 Tel: 021/3467231, mobil: 0722642756, lmacamete@icpe-ca.ro	NU
MANEA MARCELA 2008-1602	ROMARK INTELLECTUAL PROPERTY Bucuresti, Aleea Campul cu flori nr.12, bl. A49, ap.35, sector 6, mobil: 0724755705	DA
MARINESCU RUXANDRA 2003-1271	PATENTMARK S.R.L. București, Str. Dr. N. Turnescu nr. 2, sector 5, Tel/fax 021/3121669, Fax: 021/2233963, e-mail: stema@pcnet.ro , 0722626875	DA
MARKUSEV DENISA MARY 2003 - 1272	ROMINVENT S.A. București, Str. Ermil Pangratti nr. 35, et.1, sect.1, Tel: 021/2312515, Fax: 021/2312550 e-mail: dmarkusev@rominvent.ro	DA
MARTINESCU ALINA NICOLETA 2008-1605	ROMINVENT S.A. București, Str. Ermil Pangratti nr. 35, et.1, sect.1, Tel: 021/2312515, Fax: 021/2312550 e-mail: amartinescu@rominvent.ro	DA
MIHAI LUCIAN 2001-1209	LINKLATERS MICULIȚI ȘI ASOCIATII S.C.P.A. București, Str. Nicolae Iorga, nr. 8, sector 1 Tel : 021/3071500, Fax : 021/3071555 e-mail: lucian.mihai@linklaters.com, lucian.mihai@drept.unibuc.ro	DA

MIHUT IONEL OVIDIU 2004 - 1365	BOSTINA SI ASOCIATII – INDUSTRIAL PROPERTY SRL Bucuresti, str. Jean Louis Calderon nr.70, sector2, Tel: 0213194466, 0213193500, 0212114800, 0212114809, fax: 0213194803, 0212104643,, Mobil: 0722294830, ovidiu.mihut@bostina.eu, office@bostina.eu	DA
MILCEV GABRIELA 2003- 1230	ALLEGRA CONSULTING SRL Bucuresti, bd. Octavian Goga 23, bl.M106, sc.4, ap.117, GSM: 0722249961, Tel/Fax: 021/3231384 e-mail: gabriela.milcev@allegra.ro; www.allegra.ro	DA
MINCA DENIS ANTOANETA 2006- 1519	HAHUI, MINCA SI ASOCIATII SRL Bucuresti, str. Ghiocci nr.12, sector 2, tel: 021.3189619, fax: 021.3109189, e-mail: dns_minca@yahoo.com	DA
MÎNDRU MIHAELA 2003-1257	CABINET INDIVIDUAL MÎNDRU MIHAELA București, Str. Grigore Alexandrescu nr.1, bl.D7, ap.4, sector1, Fax: 021/2230342 GSM: 0722601120 e-mail: florea@gide.com	DA
MOCANU ION 2000-1179	ROMINVENT S.A. București, str. Emil Pangratti nr. 35, et. 1, sector 1, Tel : 021/2312515 ; 2312541, Fax :021/2312550, 2312454, imocanu@rominvent.ro	DA
MOHONEA CRISTIAN 1997-62	PATENTMARK S.R.L. București, Str. Dr. N. Turnescu nr. 2, sector 5, Tel/fax 021/3121669, , Fax: 021/2233963, e-mail: stema@pcnet.ro	DA
MOHONEA LILIANA 1997-61	PATENTMARK S.R.L. București, Str. Dr. N. Turnescu nr. 2, sector 5, Tel/fax 021/3121669, Fax: 021/2233963, e-mail: stema@pcnet.ro	DA
MUȘATESCU ANDRA OANA 2000-1181	ANDRA MUSATESCU CABINET DE PROPRIETATE INDUSTRIALA București, calea 13 Septembrie nr.121, bl.127, et.5, ap.21,GSM : 0722 879810 ; e-mail : office@andramusatescu.ro, www.andramusatescu.ro	DA
NĂSTASE CRISTIAN 2000-1184	DILIGENS INTELLECTUAL PROPERTY SRL Bucuresti, Piata Natiunile Unite, nr.3-5, bl. A, sc.A, ap.13, sector 4, tel/fax: 0213350718, mobil: 0723276056, e-mail: office@diligens.ro, www.diligens.ro	DA
NEACSU CARMEN AUGUSTINA 2000- 1186	CABINET INDIVIDUAL NEACSU CARMEN AUGUSTINA Baia Mare, str. Rozelor, nr.12/3, tel: 0727318168, e-mail: carmen@bic.cdimm.org	DA

NEAGU CATALIN 2005 - 1458	CABINET INDIVIDUAL PROPRIETATE INDUSTRIALA CATALIN NEAGU Iasi, str. Tutea Petre nr.5, bl.909, tr.1, ap.11, Cod postal: 700730, Tel: 0232/276000, Fax: 0232/405425, 0232/211843, Mobil: 0744514264, e-mail: catalin.neagu@proprietateindustriala.ro	DA
NEGOMIREANU LIVIA 1999-1140	CABINET INDIVIDUAL NEGOMIREANU LIVIA Bucuresti, Sos. Nicolae Titulescu nr.94, bl.14A, ap.127,sect.1, Tel: 0314214598, GSM: 0722444719, office@cabinetnegomireanu.ro	DA
NICOLAESCU DANIELLA- OLGA 1992-1006	ROMINVENT S.A. București, Str. Ermil Pangratti nr. 35, et.1, sect.1 Tel: 021/2312515, Fax: 021/2312550 e-mail: dnicolaescu@rominvent.ro	DA
NIȚĂ FLORINA 1996-1083	OLTCHIM SA Râmnicu Vâlcea, Str. Uzinei nr. 1, 240050, jud. Vâlcea Tel: 0250/701200/3225, Fax: 0250/735030 e-mail: oltchim@oltchim.ro	NU
NIȚU ION 2000-1204	CABINET INDIVIDUAL – NITU ION Constanta, str. Dezrobirii nr.110, bl. IS8, sc.A, ap.1, Tel: 0241/512608, mobil: 0723317298	DA
OLTEANU CAMELIA 2000 - 1189	ROMINVENT S.A. București, Str. Ermil Pangratti nr. 35,et.1, sector1, Tel: 021/2312515, 2312541, Fax: 021/2312550, 2312454, e-mail: colteanu@rominvent.ro	DA
OPREA PATRICIA DIANA 2005-1412	DICONSULT – Cabinet consiliere in domeniul proprietatii industriale Cluj Napoca, str. Mircea cel Batran, nr.2, ap.12, Tel: 0264/565885, mobil: 0724323761, patricia.ciceo@terapia.ro	DA
OPROIU MARGARETA 1992-8	CABINET M. OPROIU-CONSILIERE ÎN PROPRIETATE INTELECTUALĂ București, Str. Popa Savu, nr. 42, parter, sector 1, Tel : 021/2602834, 021/2602833, Fax : 021/2602836, 021/2602835, P.O.Box 2-229, e-mail : office@oproiu.ro	DA
ORGOVICI CODRUTA OCTAVIA 2004 - 1326	ARIANA AGENTIE DE PROPRIETATE INDUSTRIALA S.R.L. Timisoara, Calea Aradului, nr.33, ap.7 Tel: 0722538766, c_popescu2000@yahoo.com	DA
OSIESCU TRAIAN 1999-1138	OSTER – SOCIETATE CIVILA PROFESIONALA DE PROPRIETATE INDUSTRIALA Bucuresti, Str. Batiste nr.35, ap. 23, sector 2, cod 020935, Tel/Fax: 021/3147249 , GSM: 0723.177.236, traianosiescu@xnet.ro	DA

PALKO SORINA-IUSTINA 1999-1150	AEROSTAR S.A. Str. Condorilor, nr. 9, Bacău Tel : 0234/175 070, Fax : 0234/ 172 023, e-mail : aerostar@aerostar.ro	NU
PANTILIMON MIHAI 2004 - 1337	BRANDYNAMICS AGENTIE DE PROPRIETATE INDUSTRIALA S.R.L. Piatra Neamt, bd. Republicii nr.13, etaj 2, cam. 19-20 Tel/fax: 0233/232452, 0747251502, office@brandynamics.ro	DA
PAVEL SORIN EDUARD 2003-1273	SCHOENHERR INTELLECTUAL PROPERTY S.R.L. București, bd. Dacia nr.30, etaj 4, camera – Echipa Sebastian 01, tel: 0213196790, fax: 0213196791, e.pavel@schoenherr.ro	DA
PĂUNEȚ ALEXANDRINA 2003- 1245	Cabinet individual proprietate industriala Paunet Alexandrina Iasi, spl. Bahlui, nr.29, bl. B5, sc.A, ap.7 Tel: 0726737527	DA
PETCU COSTIN 97-1115	ROMINVENT S.A. București, Str. Ermil Pangratti nr. 35, et. 1, sect. 1 Tel: 021/2312515, 2312541, Fax: 021/2312550, 2312454, e-mail: cpetcu@rominvent.ro	DA
PETREA DANA MARIA 2003- 1223	CABINET M. OPROIU-CONSILIERE ÎN PROPRIETATE INTELECTUALĂ București, Str. Popa Savu, nr. 42, parter, sector 1, Tel : 021/2602834, 021/2602833, Fax : 021/2602836, 021/2602835, P.O.Box 2-229, e-mail : office@oproiu.ro	DA
PIOARU MIHALACHE RALUCA ANDREEA 1999-56	ROMPROSPER SERVIMPEX SRL București, Șos. Mihai Bravu nr. 294, bl.6,sc.B, ap. 63, sector 3, cod 030319, Tel: 021.322.28.57, fax: 021.322.28.57 Mobil: 0724880514; 0744654128; 0744536405, e-mail: office@piva.ro; raluca_pioaru@yahoo.com; mihalache.andra@gmail.com	DA
PLOSCA DANIEL 1998-39	ROMINVENT S.A. București, Str. Ermil Pangratti nr. 35, et.1, sect.1, Tel: 021/2312515, 2312541, Fax: 021/2312550, 2312454, e-mail: dplosca@rominvent.ro	DA
POP CĂLIN RADU 1996-50	CABINET ENPORA S.R.L. București, str. George Calinescu nr.52A, ap.1, 011694, Tel: 021 2300990; 031 1001634, Fax: 021 2302311; 031 1007927, pop@patents.ro	DA
POP MOTOGNA CLELIA 2004 - 1351	CONSTANTIN GHIȚĂ OFFICE SRL Timișoara, str. Take Ionescu nr. 24-28 sc. B, ap. 2, Tel/Fax: 0256/435976,; clelia@ghitaconstantin.ro	DA

POP VIRGINIA DAISY 1992-2	CABINET ENPORA S.R.L. București, str. George Calinescu nr.52A, ap.1, 011694, Tel: 021 2300990; 031 1001634, Fax: 021 2302311; 031 1007927, pop@patents.ro	DA
POPA CRISTINA 2000-1193	ROMINVENT S.A. București, Str. Ermil Pangratti nr. 35, et. 1, sect. 1 Tel: 021/2312515, 2312541, Fax: 021/2312550, 2312454, e-mail: cpopa@rominvent.ro	DA
POPESCU ANGELA 1997-1103	CABINET PROPRIETATE INDUSTRIALĂ POPESCU ANGELA București, str. Complexului nr.10, bl.40, ap.14, Tel :021/3243756, tel : 0318.04.68.81 GSM : 0723051279, angela_intelect@yahoo.com	DA
POPESCU LAURENTIU HOREA 2004-1354	V&f IP CONSULTING SRL Bucuresti, Bd Camil Ressu, nr.27, bl.N1, ap.214, Tel: 021/3140200, Fax: 021/3140290, Mobil: 0744487223, popescul@vf.ro	DA
POPESCU LIVIA 2004-1312	CABINET POPESCU LIVIA Bucuresti, bd. Camil Ressu 27, bl.N1, ap.188 Tel: 021/3481010, liviap25@yahoo.com	DA
POPESCU MAGDALENA DANIELA 2005-1466	SOCIATATE CIVILA PROFESIONALA LEGAL2M Bucuresti, str. George Enescu nr.7, et.4, ap.23, mobil: 0728839880, fax: 021.3154462, magda.popescu@legal2m.com	DA
POPESCU RADU-ROMEO 2001-1207	CABINET POPESCU RADU ROMEO București, Bd. Corneliu Coposu nr. 3,bl.101,sc.3,et.4, ap.50, sector 3, GSM : 0721753049, e-mail : romeoradu.popescu@rdslink.ro	DA
PRISTAVU GHEORGHE 2008-1591	CABINET DE PROPRIETATE INDUSTRIALA PRISTAVU Piatra Neamt, str. Gral Nicolae Dascalescu 11, bl. T3, sc.F, ap.70	DA
PUȘCAȘU DAN 1994-1056	LOYAL PARTNERS – AGENȚIE DE PROPRIETATE INTELECTUALĂ SRL Galati, Str. Portului nr.23, Parcul De Soft, cam.307, cod 800025, tel/fax: 0236/407032, GSM: 0722 744241, office@loyalpartners.ro www.loyalpartners.ro	DA
RASKAI MARIA MAGDALENA 1993-28	RASKAI M M BREVMARC CONSULT S.R.L. Dej, Str. Unirii, nr.3,BL.d8, ap.7, judetul Cluj, 405200, Tel/Fax: 0264/211847, GSM: 0742084050, raskaimm@yahoo.com	DA

RAȚĂ ANDREI VLAD 2005 - 1381	RATZĂ ȘI RATZĂ SRL București, B-dul A.I. Cuza Nr. 52-54, Sect.1 Tel :021/2601348, Fax : 021/2601349 email : office@ratza-ratza.com, avr@ratza-ratza.com	DA
RĂDULESCU MIOARA 1996-47	TERMOOPTIM SRL Str. Cetatea de Balta nr.118, bl.9, sc.B, ap.12, tel/fax : 0214330310, termooptim@rdslink.ro	NU
RAȚĂ GRIGORE 1992-3	RATZA SI RATZA SRL București, B-dul A.I. Cuza Nr. 52-54, Sect.1 Tel :021/2601348, Fax : 021/2601349 email : office@ratza-ratza.com, gregory@ratza-ratza.com	DA
ROBU MARICICA 1999-1133	Cabinet individual consultanta in proprietate industriala ROBU MARICICA Roman, jud. Neamt, str. Stefan cel Mare, bl.3, sc.C, ap.38, tel: 0333105979, mobil: 0730633391, maricica.robuc@yahoo.com	DA
ROȘ VIOREL 2006-1485	CABINET INDIVIDUAL ROȘ VIOREL Bucuresti, bd.Unirii nr.66, bl.K3, ap.7, Mobil: 0722560675, fax: 3208044, e-mail: viorelros@asdpi.ro	DA
RUTA FULGER LAURENTIU 2005 - 1470	CABINET DE PROPRIETATE INDUSTRIALA RUTA FULGER LAURENTIU Cluj Napoca, bd. 21 decembrie, nr,40, ap.4, Mobil: 0747892450, ruta_laurentiu@yoahoo.com	DA
SAVU MARIANA 2004-1342	CABINET DE PROPRIETATE INDUSTRIALA SAVU MARIANA Bucuresti, str. Paul Greceanu nr.9, bl.20A, ap.26, Tel/ Fax: 021.2120651, mobil: 0722783660, liliana.savuc@credidam.ro	DA
SECĂREANU DOINA MARIA 2003-1286	INVENTA - AGENTIE DE PROPRIETATE INTELECTUALA S.R.L. București, Bdul Corneliu Coposu, nr. 7, bl. 104, sc.2, etaj 1, ap.31, sector 3, Tel : 021/3200285, Tel/Fax : 021/3228325, e-mail : inventa@mark-patent.ro	DA
SOARE LILIANA 1999-060	INVENTA - AGENTIE DE PROPRIETATE INTELECTUALA S.R.L. București, Bdul Corneliu Coposu, nr. 7, bl. 104, sc. 2, etaj 1, ap. 31, sector 3, Tel: 021/3200285, Fax: 021/3228325, inventa@mark-patent.ro	DA
SPĂȚARU DANIELA VICTORIA 1999- 44	ROMINVENT S.A. București, Str. Ermil Pangratti nr. 35, et.1, sect.1, Tel: 021/2312515, 2312541, Fax: 021/2312550, 2312454, e-mail: dspataru@rominvent.ro	DA

SPRINCEANU NICOLAE 1996-1097	“SPRINCEANU NICOLAE” AGENȚIE DE CONSULTANȚĂ ÎN PROPRIETATE INTELECTUALĂ ȘI TRANSFER DE TEHNOLOGIE Drobeta Turnu Severin Str. Gheorghe Ionescu Sisești nr. 96, bl.E2, sc.1, ap.8, Tel/Fax: 0352801490; GSM:0721 796318 e-mail: NicolaeSprinceanu@yahoo.com	DA
STANCIU ADELINA 1994-14	HARCOV A.P.I. SRL Sfântu Gheorghe, Jud Covasna Str. Nicolae Iorga nr. 61 bl. 10 E sc. B. ap.9 Tel. 0267/ 352 267, Mobil:0744435291, stanciu@planet.ro, propind@mail.asimcov.ro	DA
STĂNCESCU ALIN CRISTIAN 2003-1278	LEGAL BRAND S.R.L. București, Str. Nicolae Licăreț nr.1, bl.33, sc.C, ap.107, Punct lucru: str. Campia libertatii nr.64, bl.34A, ap. 269, Tel: 0722674635, 0722607380, e-mail: legal.brand@easynet.ro, info@legal-brand.ro, www.legal-brand.ro	DA
STĂNCESCU ANCA 2000-1194	LEGAL BRAND S.R.L. București, Str. Nicolae Licăreț nr.1, bl.33, sc.C, ap.107, Punct lucru: str. Campia libertatii nr.64, bl.34A, ap. 269, Tel: 0722674635, 0722607380, e-mail: legal.brand@easynet.ro, info@legal-brand.ro, www.legal-brand.ro	DA
STIOPU NORICA 2003-1280	MOBILUX SA București, Șos. Pantelimon nr.161, sector 2, Tel : 021/2506270 Fax : 021/2507456 e-mail : nstiopu@parisot.com.ro	NU
STOIAN IOAN 1992-1008	AGENȚIE DE PROPRIETATE INDUSTRIALĂ ȘI TRANSFER TEHNOLOGIC “STOIAN IOAN” Roman, 611127, B-dul Republicii, bloc 46, sc. C, ap. 35, jud. Neamț, Tel/Fax: 0233/741268, GSM: 0745 643738, istoian@engineer.com	DA
STRECHE GHERGHINA 1997-1116	OMV PETROM S.A. Bucuresti, Calea Dorobantilor nr. 239, Sector 1. Telefon: 40 60092; Mob. 0723 55 20 26; Fax: 4060433 e-mail: gherghina.streche@petrom.com	NU
STURZA IOANA 1999-59	CABINET M. OPROIU-CONSILIERE ÎN PROPRIETATE INTELECTUALĂ București, Str. Popa Savu, nr. 42, parter, sector 1, Tel : 021/ 2602833, 021/2602834, Fax : 021/2602836, 021/2602835, P.O.Box2-229, office@oproiu.ro	DA

SULIMAN MARIA-GABRIELA 1999-1147	AGENȚIA NAȚIONALĂ A MEDICAMENTULUI București, Str. Av. Sănătescu nr. 48 Tel.: 021/2241710/369, Fax: 021/2243497 e-mail: mariasuliman @anm.ro	NU
SUSU LILIANA – MARIA 1999-1144	CABINET INDIVIDUAL SUSU LILIANA MARIA Brasov, str. Carierei nr.126, cod postal 500216, Tel: 0721220858, liliana.csomos@yahoo.co.uk	DA
SZENTE SÁNDOR 1999-48	SZENTE SÁNDOR Odorheiu Secuiesc, str. Victoriei nr.41, ap.4, jud. Harghita, cod poștal 535600, Tel/fax: 0266219143, e-mail : proofice@szente.ro, www.szente.ro	DA
ȘANTA VALENTINA 2003-1227	CABINET INDIVIDUAL VALENTINA ȘANTA Tg.Mures, str. Koos Ferencz nr.21, bl.21, ap.44, Mobil: 0740028967, 0728151499, fax: 0365815201 vsanta@gedeon-richter.ro, santa_valentina2002@yahoo.com	DA
ȘOVA DAN-EUGEN 1993-1013	PIDES-CABINET DE PROPRIETATE INDUSTRIALĂ București, Str. Valea Buzăului, nr. 10, bl. G30, ap. 36, sector 3, Tel: 021/3455351 GSM: 0723708632 e-mail: pides2004@yahoo.com	DA
TAVASZI ZOLTAN 2005-1471	CABINET PROPRIETATE INDUSTRIALA TAVASZI ZOLTAN Bucuresti, Calea Mosilor nr.135, et.7, ap.14, tel: 021.3155969, fax: 021.3155969, tavaszi.zoltan@gmail.com	DA
TĂRĂBÎC LUCIAN 2000-1195	LUTARIS INTELPROT S.R.L. Timisoara, 300426, str. Ana Ipatescu nr.45, Tel/Fax: 0256/489301, Mobil: 0742143718, 0723319154, e-mail: qualitarium@qualitarium.ro	DA
TĂRCHILA NICOLETA AURICA 2008-1595	CABINET ENPORA S.R.L. București, str. George Calinescu nr.52A, ap.1, 011694, Tel: 021 2300990; 031 1001634, Fax: 021 2302311; 031 1007927, pop@patents.ro	DA
TĂTARU DOINA 1995-19	PERSOANĂ FIZICĂ Piatra Neamț, Str. Apele Minerale nr. 4, Tel: 0233/223602, e-mail: doina_tataru@msn.com	DA
TEODORESCU MIHAELA 1995-30	ROMINVENT S.A. București, Str. Ermil Pangratti nr. 35, et.1, sect.1 Tel: 021/2312515, Fax: 021/2312550 e-mail: mteodorescu@rominvent.ro	DA

TEODORU EMANUEL 2004-1322	TEODORU & ASSOCIATES SRL Bucuresti, bd. Marasesti nr.2B, bl.A, sc.2, parter, ap.4 bis, cod postal 040254, Tel: 0213367722, Fax: 0213367723, e-mail: emanuel@teodoru.ro, www.romaniatrademarks.ro	DA
TEODORU VIOLETA 2003-1264	TEODORU & ASSOCIATES SRL Bucuresti, bd. Marasesti nr.2B, bl.A, sc.2, parter, ap.4 bis, cod postal 040254, Tel: 0213367722, Fax: 0213367723, GSM: 0722549219 e-mail: violeta@teodoru.ro, www.romaniatrademarks.ro	DA
TUDOR DANIELA 1999-1136	TUDOR DANIELA – persoana fizica autorizata Bucuresti, str. Baba Novac nr.11, bl. G17, ap.51, cod postal 031623, Tel./Fax.: 040213240412 Mobil : 0749218326, consultanta@tudordaniela.ro	DA
TURTOI RADUCU 2007- 1545	TURTOI INTELLECTUAL PROPERTY FIRM SRL Bucuresti, Splaiul Independenței nr.3, bl.17, ap.7, sector 5, mobil: 0722390388, tel/fax: 021.3135120, office@turtoi.ro, www.turtoi.ro	DA
ȚOȚU IOAN 2000-1196	N.P.C. S.R.L. Brasov, str. Alexandru cel Bun, nr.13, bl.E28, ap.7, cod 500025, OP 1 – CP 298, GSM: 0744520357, e-mail: totu@unitbv.ro	DA
ȚULUCA DOINA 1996-48	NESTOR NESTOR DICULESCU KINGSTON PETERSEN – CONSILIERE ÎN P.I. S.R.L. București, sector 1, sos. Bucuresti Ploiesti, nr.1A, Bucharest Business Park, corp A, et.1 camerele 9 si 10, tel: 0212011200, fax: 0212011210, e-mail : doina.tuluca@nnkp.ro	DA
ȚURCANU CONSTANTIN 1992-10	INVENTA - AGENTIE DE PROPRIETATE INTELLECTUALA S.R.L. București, Bdul Corneliu Coposu, nr. 7, bl. 104, sc.2, etaj 1, ap.31, sector 3, Tel : 021/3200285, Tel/Fax : 021/3228325,GSM : 0744 324510, e-mail : inventa@mark-patent.ro	DA
UDREA ELENA RODICA 1994-25	OSTER – SOCIETATE CIVILA PROFESIONALA DE PROPRIETATE INDUSTRIALA Bucuresti, Str. Batiste nr.35, ap. 23, sector 2 Tel/Fax: 021/3147249, 0721254270, traianosiescu@xnet.ro	DA
VASILESCU RALUCA 1995-37	CABINET M. OPROIU-CONSILIERE ÎN PROPRIETATE INTELLECTUALĂ București, Str. Popa Savu, nr. 42, parter, sector 1, Tel : 021/2602834, 021/2602833, Fax : 021/2602836, 021/2602835, office@oproiu.ro	DA

VĂTAVU LIVIU 2006- 1539	SC ANTIBIOTICE SA Iasi, str. Valea Lupului nr 1, cod 707410, tel: 0742532882. 0727024582, fax: 0232.211020, e-mail: liviu.vatavu@antibiotice.ro, trademarks@antibiotice.ro	NU
VELCEA MARIAN 1994-26	INVEL – AGENȚIE DE PROPRIETATE INDUSTRIALĂ București, str. Ion Ghica nr.3, ap.20, Fax: 0311.027.616, GSM: 0723205048, 0788885352, velcea@invel.ro	DA
VELICA ION GABRIEL 2004 - 1370	CABINET VELICA – Agenție de proprietate industrială Bucuresti, str. Brutus M.I., nr.13, ap.3, cod 050124 Tel/ Fax: 021/3357463, Mobil: 0722645283, www.velica.ro, office@velica.ro	DA
VELICU ANCA 2003- 1275	CONSTANTIN & VELICU – INTELLECTUAL PROPERTY SRL Bucuresti, sector 4, str. Trestiana nr.1A, bl. 8A, sc.A, ap.16, Tel: 0314256780, fax: 0314256781, office@candv-ip.ro	DA
VELȚAN LOREDANA 1999-45	INVENTA - AGENTIE DE PROPRIETATE INTELLECTUALA S.R.L. București, Bdul Corneliu Coposu, nr. 7, bl. 104, sc.2, etaj 1, ap.31, sector 3, Tel : 021/3200285, Tel/Fax :021/3228325,inventa@mark-patent.ro	DA
VIRGILIUS VASILACHE 2003-1228	EDIPLAST S.R.L. Tg. Mureș, Str. Măgurei nr.25, ap.2, 0744394036 Tel/Fax: 0265/263775,moniadel@artelecom.net	DA
VISALOM MONICA 2004 - 1340	AGENȚIE DE PROPRIETATE INDUSTRIALĂ – APIA SRL București, Str. Romancierilor nr.5, bl.C14, sc.B Ap.41, sector 6; OP 23 CP 11,Tel./Fax: 021/7783100; e-mail: office@mark-apia.ro, Site: www.mark-apia.ro	DA
VIȘOIU LILIAN CĂȚALIN 2003-1246	CABINET DE PROPRIETATE INDUSTRIALĂ “VIȘOIU LILIAN CĂȚALIN” București, bd. Unirii nr.74, bl. J3B, sc.3, ap. 41, Tel/Fax: 021/3167043, GSM: 0744480657, visoiucatalin@yahoo.com,	DA
VLAD CONSTANTIN 2000-1199	VLAD CONSTANTIN Constanța, Bdul. 1 decembrie 1918 nr. 5, bl.F16, ap.34, Tel/Fax: 0241/625643, GSM: 0722 370300, e-mail: vlad@gmb.ro	DA
VOICU ALEXANDRA 1992-5	CABINET VOICU ALEXANDRA București, B-dul Magheru, nr. 9, sc. 2, et.9, ap. 89, sector 1, PO BOX 22-246, Tel/Fax: 021/3153684, alexandra.voicu@upcmail.ro	DA

**LISTA CONSILIERILOR ÎN PROPRIETATE INDUSTRIALĂ, MEMBRI AI CAMEREI NAȚIONALE
A CONSILIERILOR ÎN PROPRIETATE INDUSTRIALĂ DIN ROMÂNIA,
publicati incepand cu luna martie 2011**

Nume și Prenume/ Nr. reg. național	Denumirea societății/ Adresa societății	Societate cu obiect activitate p.i.
BRAN LAURA GABRIELA 2004 - 1336	BRANDYNAMICS AGENTIE DE PROPRIETATE INDUSTRIALA S.R.L. Cluj Napoca, str. Inocentiu Micu Klein, nr.8 Tel/fax: 0364/102070, 0744143965, laura.bran@brandynamics.ro	DA
BURBEA MILESCU IULIA ADRIANA 2005-1379	CABINET INDIVIDUAL PROPRIETATE INDUSTRIALA IULIA BURBEA Bucuresti, sector 1, str. Stirbei Voda nr.105, bl.24B, ap.4, tel: 0726375412, iuliad_bis@yahoo.com	DA
PANTILIMON MIHAI 2004 - 1337	BRANDYNAMICS AGENTIE DE PROPRIETATE INDUSTRIALA S.R.L. Piatra Neamt, bd. Republicii nr.13, etaj 2, cam. 19- 20, Tel/fax: 0233/232452, 0747251502, office@brandynamics.ro	DA
STOIAN IOAN 1992-1008	AGENȚIE DE PROPRIETATE INDUSTRIALĂ ȘI TRANSFER TEHNOLOGIC “STOIAN IOAN” Roman, 611127, B-dul Republicii, bloc 46, sc. C, ap. 35, jud. Neamț, Tel/Fax: 0233/741268, GSM: 0745 643738, istoian@engineer.com	DA

Notă: *Listele privind consilierii în proprietate industrială s-au tipărit conform datelor trimise de Camera Națională a Consilierilor în Proprietate Industrială, din România. Pentru relații suplimentare, vă rugăm să vă adresați doamnei Ileana Florea.*

ORDIN nr. 03/15.01.2002

În temeiul art. 6, alin. 3, din HG nr. 573/07.09.1998, și a Deciziei Primului-ministru, nr. 45/13.03.1998, Directorul General al Oficiului de Stat pentru Invenții și Mărci emite următorul:

ORDIN

Articol unic: Lista centrelor regionale, cuprinzând datele utile și instituțiile gazdă, așa cum sunt prezentate în anexă, se publică în Buletinul Oficial de Proprietate Industrială, împreună cu prezentul Ordin.

Director General

CENTRE REGIONALE PENTRU PROMOVAREA PROPRIETĂȚII INDUSTRIALE ÎN ROMÂNIA, ÎNFIINȚATE ÎN TERITORIU CU SPRIJINUL OFICIULUI DE STAT PENTRU INVENȚII ȘI MĂRCI

Florin POPA Coordonator al Centrelor regionale de Promovare a Proprietății Industriale, din partea OSIM;
str. Ion Ghica, nr. 5, sector 3, București 030044, România
e-mail: florin.popa@osim.ro
tel: (004) 021 306.08.00 int. 318
fax: (004) 021 312.38.19
mobil: 0723 330 752

BACĂU

- str. Libertății, nr. 1, cod 600052, județul Bacău
- tel: 0234 570010, int. 104
- fax: 0234 571070
- mobil: 0744538409
- e-mail: camerabc@cciabc.ro; strategie@cciabc.ro; crppi@cciabc.ro
- www.cciabc.ro/departamente/crppi.php
- coordonator activitate centru: dl Doru SIMOVICI - președinte CCIA
- persoană contact: ing. Ștefan POPA

BAIA MARE

- bd Independenței, nr. 4B, Baia Mare, Cod 430123, județul Maramureș
- tel./fax: 0262 213753
- e-mail: crpppimm@bic.cdimm.org; carmen@bic.cdimm.org
- http://crpppimm.cdimm.org/
- coordonator: dl Nicolae DĂSCĂLESCU - președinte CDIMM
- persoană contact: ing. Carmen NEACȘU - director centru

BIHOR

- str. Roman Ciorogariu, nr. 65, Oradea, cod 410009, C.P. 211, județul Bihor
- tel: 0259 417807; 0359417991; 0359417992
- fax: 0259 47 0015
- e-mail: secretariat@ccibh.ro
- coordonator activitate centru: dl Constantin BADEA - director general CCI Bihor
- persoană contact: dna Mihaela SECARĂ

BISTRIȚA-NĂSĂUD

- str. Petre Ispirescu, nr. 15 A, Bistrița, cod 420081, județul Bistrița-Năsăud
- tel: 0263 230640; 230400; 210038
- fax: 0263 230640; 210039
- e-mail: office@ccibn.ro sau relatii@ccibn.ro
- www.cciabn.ro
- **adresa pentru corespondență:** O. P. 1, C. P. 18, Bistrița 420081, județ Bistrița-Năsăud
- coordonator: dl Vasile BAR - președinte CCIA Bistrița
- responsabil centru: ing. Daniel Cristian BĂLAN - tel: 0733.900.193

BRĂILA

- str. Pensionatului, nr. 3, C.P. 6-42, Brăila, cod 810245, județul Brăila
- tel/fax: 0239 613716; 613172; 614324
- e-mail: cciabr@brx.ssibr.ro
- coordonator: dl Ioan CHIRIACESCU, director executiv CCIA
- responsabil centru: dna ing. Angela SPIRIDON

BRAȘOV

- adresa de vizitare și consultanță: Colina Universității, corp I
- **adresa de corespondență:** Brașov, cod 500500, județul Brașov, O.P. 1, C.P. 298
- tel: 0268 412921/196
- fax: 0268 472241
- e-mail: totu@unitbv.ro
- www.ctib.ro
- director centru: dl Ioan ȚOȚU, mobil: 0744 520357
- persoană contact: dna Simona HRIȚCU

CLUJ-NAPOCA

- Universitatea Tehnică Cluj-Napoca
- adresă sediu lucrativ: str. Constantin Daicoviciu, nr. 15, cod 400020
- adresa de corespondență: str. Memorandumului, nr. 28, cod 400114 Cluj-Napoca, județul Cluj
- tel: 0264 401320
- fax: 0264 593333
- e-mail: liliana.pop@staff.utcluj.ro
- www.utcluj.ro
- coordonator: prof. univ. dr. ing. dr. h. c. mult. Radu MUNTEANU, rectorul Universității Tehnice din Cluj-Napoca
- contact: ing. MBA Liliana POP, tel: 0722603686

CONSTANȚA

- Bd Alexandru Lăpușneanu, nr. 185 A, județul Constanța
- tel: 0241-618475; 613907; 619854
- fax: 0241-619454
- e-mail: barothi@ccina.ro
- www.ccina.ro
- coordonator activitate centru: dl C. JUGANARU - director executiv CCINA
- persoană contact: dna ing. Adriana BAROTHI

COVASNA

- sediul ASIMCOV, str. Presei, nr. 4, Sfântu-Gheorghe, cod 520009, județul Covasna, O.P. 1, C.P. 167
- tel/fax: 0267 318152
- e-mail: stanciu@planet.ro
- coordonator: dl Miklos Levente BAGOLY - președinte ASIMCOV
- responsabil centru: dna Adelina STANCIU, tel: 0744435291

CRAIOVA

- str. Libertății, nr. 19, corp Administrativ Universitate, camera 208-209 Craiova, cod 200583, județul Dolj
- pentru corespondență: C.P. 609, O.P. 6, Craiova
- tel/fax: 0251 534880
- e-mail: inventii@administrativ.ucv.ro
- e-mail: gmanolea@em.ucv.ro sau gmanolea@gmail.com
- www.central.ucv.ro/newwebpg/ciitt/CRPPI.htm sau <http://em.ucv.ro/cercetare/ciitt>
- coordonator: prof. dr. ing. Gheorghe MANOLEA, tel: 0744771432
- persoane contact: prof. dr. ing. Gheorghe MANOLEA, ing. Ionela MINCĂ

GALAȚI

- Departamentul Strategie și Relații Externe, Camera de Comerț, Industrie și Agricultură, Galați, județul Galați
- str. Mihai Bravu, nr. 46, Galați, România, 800208
- tel: +4.0236.460.545; 460312; 461.188
- fax: 0236.460.650
- e-mail: ccia@cciagl.ro; camcomin@cciagl.ro
- www.cciagl.ro
- coordonator: dl Dan Lilion GOGONCEA - președinte CCIA Galați

IAȘI

- Campus Universitar Tudor Vladimirescu, bl. T24, et. 1, cod 700305, C.P. 2002, O.P. 10, Iași
- tel/fax: 0232 214763
- e-mail: inventica@inventica.org.ro
- coordonator: dl prof. univ. dr. ing. Boris PLAHTEANU

SIBIU

- Universitatea Lucian Blaga din Sibiu
- Centrul Regional pentru promovarea Protecției Proprietății Industriale, Sibiu, Bd Victoriei 10, cod 550024, Sibiu, județul Sibiu
- coordonator activitate centru: dl prof. univ. dr. ing Constantin OPREAN, rectorul Universității Lucian Blaga
- tel/fax: 0269.21.79.89; 0269.43.01.10
- tel: 0269.216062, int. 138
- e-mail: mihail.titu@ulbsibiu.ro; daniela.flucsa@ulbsibiu.ro; daniela.luca@ulbsibiu.ro
- secretară centru: ec. Daniela LUCA
- persoane de contact: director centru: prof. univ. dr. ing. ec. Mihail ȚÎȚU,
jurist Daniela Maria FLUCSĂ

SUCEAVA

- str. Universității, nr. 15-17, Suceava, cod 720229, județul Suceava
- tel: 0230 521506; 520099
- fax: 0230 520099; 521506
- e-mail: ccisv@ccisv.ro; ovidon@ccisv.ro
- coordonator: cons. jur. Ovidiu DONȚU - director General CCIA
- tel: 0741221494
- persoană de contact: dl Lucian GHEORGHIU

TÂRGU-MUREȘ

- Centrul Regional de Promovare a Protecției Proprietății Industriale, str. Henri Coandă, nr. 1, Târgu-Mureș, cod 540048, județul Mureș
- tel: 0365806829
- fax: 0265250377
- e-mail: crpppi@rdslink.ro; office@patlib-mures.ro
- www.patlib-mures.ro
- persoană contact: dl chim. Mircea POP

TIMIȘ

- sediul lucrativ: str. Piața Victoriei, nr. 3 , parter, sediu al CCIA Timiș, Timișoara, cod 300030, județul Timiș
- tel: 0256 497136
- fax. 0256 219173
- e-mail: Aurelia.Chira@cciat.ro; ru@cciat.ro
- www.cciat.ro
- coordonator: dl Georgică CORNU - președinte CCIA
- responsabil centru: dna Aurelia CHIRA, consilier, tel: 0745 422896

Colegiul de redacție

Alice Mihaela Postăvaru - *Șef Serviciu Desene și Modele*
Cristina-Maria Bararu - *Șef Serviciu Editură - Tipografie*
Emanuela Ungurașu - *Referent, Serviciul Desene și Modele*
Aurelia Mihalcea - *Referent, Serviciul Desene și Modele*
Adriana Negoită - *Redactor responsabil BOPI - Secțiunea DM*
Anca Șogor - *Tehnoredactare*



Editare și tehnoredactare computerizată: **Editura OSIM®**

Coperta: *Cristina-Maria Bararu*

Tiparul executat sub comanda nr. 133 din 7.04.2011, la
Tipografia OFICIULUI DE STAT PENTRU INVENȚII ȘI MĂRCI, BUCUREȘTI

Inscripționat la: Tipografia O.S.I.M. sub comada nr. 34/7.04.2011

Dirrecția - Redacția - Administrația
OFICIUL DE STAT PENTRU INVENȚII ȘI MĂRCI
Str. Ion Ghica nr. 5, Sector 3,
telefon: +4021 306.08.00 până la +4021 306.08.29
fax: +4021 312.38.19
e-mail: office@osim.ro <http://www.osim.ro>
BUCUREȘTI - ROMÂNIA

Tehnoredactare și tipar : OFICIUL DE STAT PENTRU INVENȚII ȘI MĂRCI